

SONY®

3-223-666-22(1)

Portable MiniDisc Recorder

Mode d'emploi



MDLP



MZ-R700/R700PC/R700DPC

©2000 Sony Corporation

AVERTISSEMENT

Pour prévenir tout risque d'incendie ou d'électrocution, gardez cet appareil à l'abri de la pluie ou de l'humidité.

Pour prévenir tout risque d'électrocution, abstenez-vous d'ouvrir le boîtier. Confiez l'entretien exclusivement à un personnel qualifié.

N'installez pas l'appareil dans un espace confiné comme dans une bibliothèque ou un meuble encastré.

Attention

L'utilisation d'instruments optiques avec cet appareil présente un risque pour l'oeil.

A pleine puissance, l'écoute prolongée du baladeur peut endommager l'oreille de l'utilisateur.

ATTENTION : — EMISSION DE RAYON LASER INVISIBLE SI L'APPAREIL EST OUVERT
EVITEZ TOUTE EXPOSITION DIRECTE AU FAISCEAU

Informations

EN AUCUN CAS, LE VENDEUR NE POURRA ETRE TENU RESPONSABLE DE TOUT DOMMAGE DIRECT OU INDIRECT DE QUELQUE NATURE QUE CE SOIT, OU DE TOUTE PERTE OU DEPENSE RESULTANT D'UN PRODUIT DEFECTUEUX OU DE L'UTILISATION DE TOUT PRODUIT.



La marque CE sur l'unité n'est valable que pour les produits commercialisés dans l'Union européenne.

Dans certains pays, l'élimination des piles utilisées pour alimenter cet appareil peut être réglementée. Consultez les autorités locales.

**Pour les utilisateurs au
Canada**

Attention

Pour prévenir les chocs électriques, ne pas utiliser cette fiche polarisée avec un prolongateur, une prise de courant ou une autre sortie de courant, sauf si les lames peuvent être insérées à fond sans en laisser aucune partie à découvert.

RECYCLAGE DES BATTERIES AU NICKEL- CADMIUM

Les batteries au Nickel-Cadmium sont recyclables.

Vous pouvez contribuer à préserver

l'environnement en rapportant les batteries usées dans un point de ramassage, recyclage ou retraitement.

Remarque: Dans certain pays, il est interdit de jeter les batteries au Nickel-Cadmium avec les ordures ménagères ou dans les poubelles de bureau.

Questionnez chez RBRC (Rechargeable Battery Recycling Corporation) pour les batteries usées.



Le numéro est: 1-800-822-8837 (Etats-Unis et Canada uniquement)

Avertissement: Ne pas utiliser des batteries au Nickel-Cadmium qui sont endommagées ou qui fuient.

WALKMAN et  sont des marques déposées de Sony Corporation.

Table des matières

Présentation des commandes	6
Mise en service	9
Enregistrement direct d'un MD	12
Lecture directe d'un MD	16

Différents modes d'enregistrement

Deux modes de raccordement d'une source sonore	19
Enregistrement d'une entrée analogique (câble de ligne requis)	22
Enregistrements de longue durée	23
Démarrage/arrêt de l'enregistrement en synchronisation avec le lecteur source (enregistrement synchronisé)	25
Enregistrement sans écraser les données existantes	27
Enregistrement avec un microphone	28
Réglage manuel du niveau d'enregistrement (enregistrement manuel) ...	29
Vérification de la durée restante ou de la position d'enregistrement	31

Différents modes de lecture

Lecture de plages répétée	33
Renforcement des graves (DIGITAL MEGA BASS)	35
Vérification de la durée restante ou de la position de lecture	36
Protection de l'ouïe (AVLS)	37
Verrouillage des commandes (HOLD)	38
Raccordement d'une chaîne stéréo	39

Montage de plages enregistrées

Effacement de plages	41
Pour effacer une plage	42
Pour effacer le disque entier	42
Insertion de repères de plage	43
Suppression de repères de plage	44
Déplacement de plages enregistrées	45
Identification des enregistrements	47

Sources d'alimentation

Durée de vie de la batterie/pile	51
--	----

Informations complémentaires

Précautions	52
Dépannage	57
Limites du système	59
Messages	62
Spécifications	65
Définition d'un MD	67

Présentation des commandes

Pour plus d'informations, reportez-vous aux pages entre parenthèses.

Enregistreur

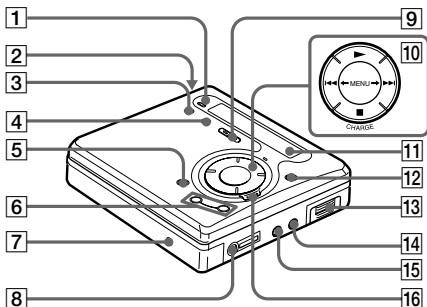

- 1** Touche REC MODE (23)
- 2** Touche OPEN (10)
- 3** Touche T MARK (42)
- 4** Touche END SEARCH (13) (48)
- 5** Touche **||** (pause) (14) (17) (29) (44) (48)
- 6** Touche VOL +/- (16) (48)
- 7** Prise DC IN 3V (9) (12) (52)
- 8** Prise  (casque) (10) (39)
- 9** Commutateur REC (enregistrement) (13) (22)
- 10** Touche **←MENU→** (25) (33) (42)
Touche **▶** (lecture) (13) (16)
Touche **◀◀/▶▶** (recherche/AMS) (13) (17) (45)
Touche **■** (arrêt)/CHARGE (9) (13) (16) (24)
- 11** Fenêtre d'affichage (30)
- 12** Touche ENTER (25) (33) (42)
- 13** Compartiment de la batterie (9)
- 14** Prise LINE IN (OPTICAL) (12) (22)
- 15** Prise MIC (PLUG IN POWER) (28)
- 16** Commutateur HOLD (10) (38)

Fenêtre d'affichage

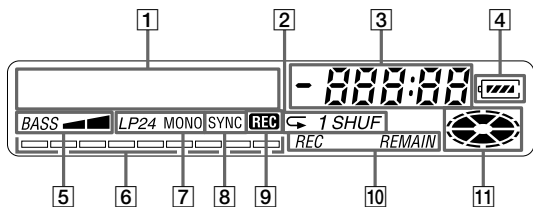

- 1 Affichage d'informations de type caractères (32) (34)
Affiche les titres de disque et de plage, les messages d'erreur, les numéros de plage, etc.
- 2 Indicateur de mode de lecture (34)
Indique le mode de lecture du MD.
- 3 Affichage de la durée
- 4 Indicateur de la pile (51)
Indique l'état approximatif de la pile.
- 5 Indicateur Mega Bass (35)
- 6 Indicateur de niveau (30)
Indique le volume du MD en cours de lecture ou d'enregistrement.
- 7 Indicateur mode d'enregistrement (LP2/LP4/MONO)
- 8 Indicateur SYNC (enregistrement synchronisé)
- 9 Commutateur REC (13)
S'allume pendant l'enregistrement. Clignote lorsque l'enregistreur est en mode de veille d'enregistrement.
- 10 Indicateur REC REMAIN/REMAIN (durée/plages restantes) (32) (36)
S'allume avec la durée restante de la plage, la durée restante du MD ou le nombre restant de pages.
- 11 Indicateur de disque
Indique si le disque tourne pour l'enregistrement, la lecture ou le montage d'un MD.

Télécommande

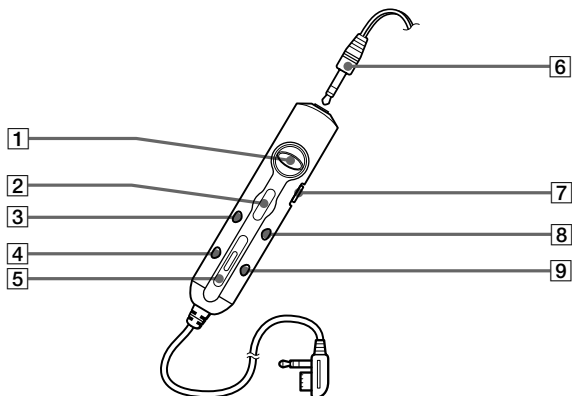

- 1 Touche **▶◀◀/▶▶▶/▶**
(recherche/AMS/lecture) •
Levier **◀/▶** (16) (31)
(33) (42) (48)
- 2 Touche **■** (arrêt) • ENTER
(16) (31) (33) (42)
- 3 Touche **||** (pause) • CAPS
(17) (44) (48)
- 4 Touche EDIT (33) (42) (48)
- 5 Touches VOL +/- (16) (48)
- 6 Casque/écouteurs
Remplaçables par un
casque/des écouteurs en
option.
- 7 Commutateur HOLD (38)
Faites-le glisser pour
verrouiller les commandes
de la télécommande.
- 8 Touche T MARK (42) (48)
- 9 Touche DELETE (48)

Mise en service

Chargez la batterie avant usage. Même si elle n'est pas chargée, vous pouvez utiliser l'enregistreur aussi longtemps que l'adaptateur secteur est connecté.

1 Insertion de la batterie rechargeable.

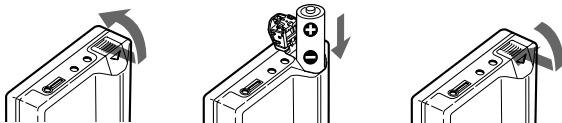

(Insérez le pôle négatif de la batterie rechargeable en premier)

2 Charge de la batterie.

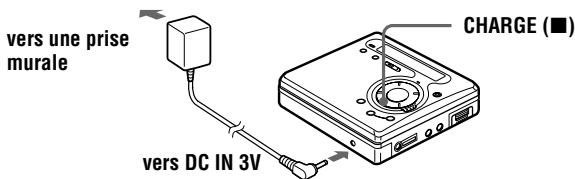

① Raccordez l'adaptateur secteur fourni.

② Appuyez sur CHARGE (■).

L'indication de "Charging" clignote,  apparaît dans la fenêtre d'affichage et la charge démarre. Une fois la charge terminée, l'indicateur de batterie disparaît.

La charge d'une batterie complètement déchargée dure environ trois heures. Pour annuler la charge, appuyez sur CHARGE (■).

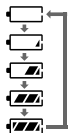

③ Débranchez l'adaptateur secteur fourni.

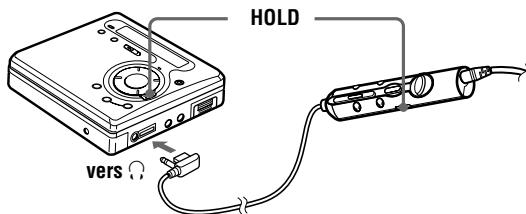

3

Connexions et déverrouillage de la commande.



- 1 Raccordez le casque/les écouteurs avec télécommande à .
- 2 Faites glisser HOLD dans le sens opposé de la flèche () pour déverrouiller les commandes.

4

Introduction d'un MD.

(Utilisez un MD enregistrable pour l'enregistrement).

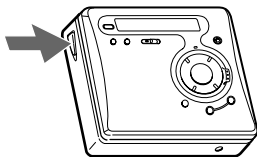

- 1 Appuyez sur OPEN pour ouvrir le couvercle.

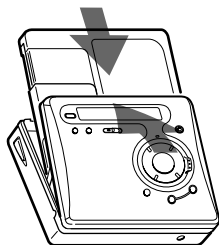

- 2 Introduisez un MD étiquette vers l'avant et appuyez sur le couvercle pour le fermer.

Utilisation de l'appareil sur pile sèche

Insérez une pile sèche alcaline LR6 (format AA) (non fournie) au lieu de la batterie rechargeable.

Remarques

- Si vous appuyez sur CHARGE (■) immédiatement après la charge, celle-ci recommence. Dans ce cas, appuyez sur CHARGE (■) pour arrêter la charge, la batterie étant déjà complètement chargée.
- La charge cesse lorsque vous essayez d'utiliser l'enregistreur pendant cette opération.
- Utilisez l'adaptateur secteur fourni.
- Le temps de charge peut varier suivant l'état de la batterie.
- L'autonomie de la batterie rechargeable peut se trouver raccourcie si celle-ci est rechargée pour la première fois ou après une période prolongée d'inutilisation. Répétez la décharge et la recharge plusieurs fois. La durée de vie de la batterie devrait redevenir normale.
- Lorsque l'autonomie d'une batterie rechargeable complètement rechargée atteint seulement la moitié de la durée de vie normale, remplacez-la.
- Pour transporter la batterie rechargeable, placez-la dans son étui (fourni). Il est dangereux de transporter la batterie hors de son étui, par ex. dans sa poche ou un sac avec des objets métalliques tels que porte-clés, en raison de l'éventualité d'un court-circuit.
- Retirez la batterie rechargeable de l'enregistreur si vous prévoyez de ne pas l'utiliser pendant une période prolongée.

Enregistrement direct d'un MD

Pour effectuer des enregistrements numériques, connectez-vous à une source numérique à l'aide d'un câble optique (fourni). L'enregistrement numérique est possible, même au départ d'un appareil numérique utilisant des fréquences d'échantillonnage différentes, tel qu'un tuner BS ou une platine DAT, grâce au convertisseur de fréquence d'échantillonnage intégré. Pour enregistrer à partir d'une source analogique, voir "Enregistrement d'une entrée analogique (câble de ligne requis)" (page 22). Pour enregistrer à partir d'un MD, reportez-vous à "Remarque sur l'enregistrement numérique" (page 55).

Il est recommandé d'utiliser l'adaptateur secteur fourni pour l'enregistrement.

1

Etablissement des connexions.

(Insérez les câbles fermement et complètement dans les prises appropriées.)

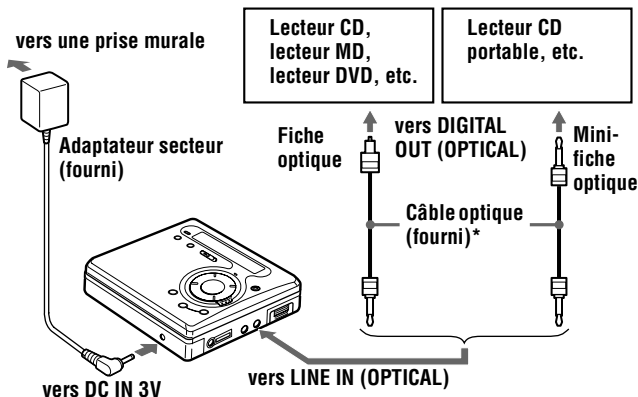

* Le câble fourni est de l'un de ces deux modèles. La forme des fiches du câble fourni peut varier selon le lieu d'achat de l'enregistreur.

Enregistrement d'un MD.

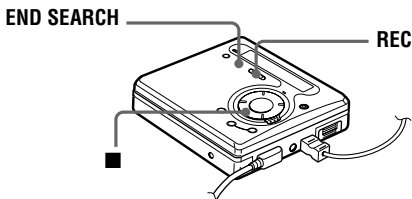

- ① Appuyez sur REC et faites-le glisser vers la droite.
REC s'allume dans la fenêtre d'affichage et l'enregistrement démarre.
- ② Démarrez la lecture de la source à enregistrer.

Pour arrêter l'enregistrement, appuyez sur ■.

Lorsque vous appuyez sur ■, l'enregistreur s'arrête automatiquement après :

- environ 5 minutes en cas d'utilisation de l'adaptateur secteur.
- environ 10 secondes en cas d'utilisation de batteries/piles.

Remarques

- "Data Save" ou "TOC Edit" clignote pendant l'enregistrement des données de l'enregistrement (les points de début et de fin de la plage, etc.). Pendant que cette indication clignote dans la fenêtre d'affichage, ne déplacez pas l'enregistreur, ne tournez pas la molette et ne débranchez pas la source d'alimentation.
- Le couvercle ne s'ouvre pas tant que "TOC Edit" ne disparaît pas de la fenêtre d'affichage.

Pour	Appuyez sur
Enregistrer à la fin de l'enregistrement précédent ¹⁾	END SEARCH, puis appuyez sur REC et faites-le glisser.
Enregistrer partiellement sur l'enregistrement précédent ¹⁾	▶▶, ▶▶▶ ou ◀◀◀ pour trouver le point de début de l'enregistrement et sur ■ pour arrêter. Appuyez ensuite sur REC et faites-le glisser.

Pour	Appuyez sur
Activer une pause de lecture	 ²⁾ Rappuyez sur pour reprendre l'enregistrement.
Retirer le MD	■ et ouvrez le couvercle. ³⁾ (Le couvercle ne s'ouvre pas tant que "TOC Edit" clignote dans la fenêtre d'affichage.)

1) Régler "REC-Posi" sur "From End" fait toujours démarrer l'enregistrement à la fin de l'enregistrement précédent (page 27).

2) Un repère de plage est ajouté à l'endroit où vous appuyez sur **||** pour reprendre l'enregistrement alors que le mode pause est activé ; par conséquent, le reste de la plage sera compté comme nouvelle plage.

3) Si vous ouvrez le couvercle alors que "REC-Posi" est réglé sur "From Here", le prochain enregistrement commencera à la première plage. Vérifiez le point de début de l'enregistrement dans la fenêtre d'affichage.

Si l'enregistrement ne démarre pas

- Assurez-vous que l'enregistreur n'est pas verrouillé (page 38).
- Assurez-vous que le MD n'est pas protégé contre l'enregistrement (page 55).
- Il est impossible de réenregistrer des MD préenregistrés.

Pour les modèles fournis avec le connecteur intermédiaire

Si l'adaptateur secteur n'est pas compatible avec la prise murale, utilisez le connecteur intermédiaire.

Remarques

- Si une coupure d'alimentation se produit (par exemple, si vous retirez la pile, si elle devient faible ou si l'adaptateur secteur est débranché) en cours d'enregistrement ou de montage, ou pendant que "TOC Edit" apparaît dans la fenêtre d'affichage, il sera impossible d'ouvrir le couvercle tant que l'alimentation ne sera pas rétablie.
- Vous ne pouvez réaliser un enregistrement numérique que via une sortie de type optique.
- Si vous enregistrez à partir d'un lecteur CD portable, mettez-le en mode pause, puis lancez la procédure d'enregistrement sur l'enregistreur.
- Notez les points suivants lors de l'enregistrement à partir d'un lecteur CD portable :
 - La sortie numérique est parfois désactivée sur certains lecteurs CD portables lorsqu'ils ne sont pas branchés sur le secteur.
 - Branchez l'adaptateur secteur au lecteur CD portable et utilisez-le sur secteur comme source d'alimentation.

—Désactivez toute fonction anti-saut (comme ESP*) sur le lecteur CD portable.

* Electronic Shock Protection (protection contre les chocs électroniques)



- **LINE IN (OPTICAL)** : cette prise sert à la fois d'entrée numérique et analogique. L'enregistreur reconnaît automatiquement le type de câble et permute entre l'entrée numérique ou analogique.
- Le niveau du son enregistré se règle automatiquement.
- Vous pouvez contrôler le son pendant l'enregistrement. Branchez le casque/les écouteurs fourni(s) sur  et réglez le volume en appuyant sur VOL +/- . Cela n'affecte pas le niveau d'enregistrement.

Lecture directe d'un MD

Pour utiliser l'enregistreur avec une batterie rechargeable ou une pile sèche, reportez-vous à "Sources d'alimentation" (page 51). Si vous faites fonctionner l'enregistreur avec la télécommande fournie, utilisez les touches et commandes indiquées entre parenthèses.

1

Lecture d'un MD.

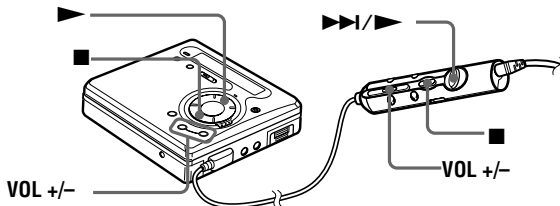

- ① Appuyez sur ► (actionnez le levier vers ►►|/►►).

Un bref bip sonore retentit dans le casque/les écouteurs lorsque vous manipulez la télécommande.

- ② Appuyez sur VOL +/- pour régler le volume.

Le volume est indiqué dans la fenêtre d'affichage.

Pour arrêter la lecture, appuyez sur ■.

Un long bip sonore retentit dans le casque/les écouteurs lorsque vous manipulez la télécommande.

La lecture commence au point où vous l'avez arrêtée la dernière fois.

Lorsque vous appuyez sur ■, l'enregistreur s'arrête automatiquement après :

- environ 5 minutes en cas d'utilisation de l'adaptateur secteur.
- environ 10 secondes en cas d'utilisation de batteries/piles.

Pour	Appuyez sur (bips sonores dans le casque/les écouteurs²⁾)
Localiser le début de la plage en cours	⏮ une fois (actionnez le levier vers ⏮). (Trois bips courts)
Localiser le début de la plage suivante	⏭ une fois (actionnez le levier vers ⏭/▶). (Deux bips courts)
Activer une pause de lecture	⏸ (bips sonores brefs continus) Rappuyez sur ⏸ pour reprendre la lecture.
Revenir en arrière en cours de lecture ¹⁾	maintenez enfoncé ⏮ (actionnez le levier et maintenez-le enfoncé vers ⏮).
Avancer en cours de lecture ¹⁾	maintenez enfoncé ⏭ (actionnez le levier et maintenez-le enfoncé vers ⏭/▶).
Retirer le MD	■ (un long bip sonore) et ouvrez le couvercle. ³⁾

- ¹⁾ Pour reculer ou avancer rapidement sans écouter, appuyez sur **⏸** et maintenez enfoncé **⏮** ou **⏭** (actionnez le levier et maintenez-le enfoncé vers **⏮** ou **⏭/▶** sur la télécommande).
- ²⁾ Vous pouvez désactiver le bip sonore (page 39).
- ³⁾ Si vous ouvrez le couvercle, le point de début de lecture passe au début de la première plage.

Fonction G-PROTECTION

La fonction G-PROTECTION a été développée pour offrir une excellente protection contre le saut de son lors de nombreuses utilisations actives et contre les chocs pendant la lecture par rapport au système traditionnel.

Si la lecture ne démarre pas

Assurez-vous que l'enregistreur n'est pas verrouillé (page 38).



Le mode de lecture commute automatiquement pour correspondre au mode d'enregistrement des données (stéréo, LP2, LP4 ou monaural).

Remarques

- Pour éviter tout dysfonctionnement de l'enregistreur, n'utilisez pas la télécommande fournie avec un autre modèle de MD portable Sony.
- Le son peut sauter dans les conditions suivantes :
 - l'enregistreur reçoit des chocs continus plus forts que prévu.
 - lecture d'un MiniDisc griffé ou sale.

Deux modes de raccordement d'une source sonore

La prise d'entrée de cet enregistreur fonctionne à la fois comme prise d'entrée numérique et analogique. Raccordez l'enregistreur à un lecteur CD ou à un enregistreur à cassettes via l'entrée numérique (optique) ou analogique (ligne). Reportez-vous à "Enregistrement direct d'un MD" (page 12) pour enregistrer via une entrée numérique (optique) et à "Enregistrement d'une entrée analogique (câble de ligne requis)" (page 22) pour enregistrer via une entrée analogique (ligne).

Différences entre les entrées numérique (optique) et analogique (ligne)

Différence	Entrée numérique (optique)	Entrée analogique (ligne)
Source connectable	Appareil doté d'une prise de sortie numérique (optique)	Appareil doté d'une prise de sortie analogique (ligne)
Cordon à utiliser	Câble optique (avec une fiche ou une minifiche optique) (page 12)	Câble de ligne (avec deux fiches phono ou une minifiche stéréo) (page 22)
Signal source	Numérique	Analogique Même lorsqu'une source numérique (telle qu'un CD) est raccordée, le signal transmis à l'enregistreur est analogique.

Différence	Entrée numérique (optique)	Entrée analogique (ligne)
<p>Numéro des plages enregistrées</p>	<p>Inséré (copié) automatiquement</p> <ul style="list-style-type: none"> • aux mêmes positions que sur la source (lorsque la source sonore est un CD ou un MD). • après plus de 2 secondes de blanc ou de segment à faible niveau (avec une source sonore autre qu'un CD ou un MD). • lorsque l'enregistreur se trouve en pause pendant l'enregistrement synchronisé (l'enregistreur se met directement en mode pause lorsqu'il rencontre une section sans signal audio pendant au moins 3 secondes). <p>Vous pouvez supprimer les repères inutiles après l'enregistrement ("Suppression de repères de plage", page 44).</p>	<p>Inséré automatiquement</p> <ul style="list-style-type: none"> • après plus de 2 secondes de blanc ou de segment à faible niveau. • lorsque l'enregistreur se trouve en pause d'enregistrement. <p>Vous pouvez supprimer les repères inutiles après l'enregistrement ("Suppression de repères de plage", page 44).</p>
<p>Niveau du son enregistré</p>	<p>Comme sur la source. Peut également être réglé manuellement (commande du niveau d'enregistrement (REC) numérique) ("Réglage manuel du niveau d'enregistrement (enregistrement manuel)", page 29).</p>	<p>Réglé automatiquement. Peut également être réglé manuellement ("Réglage manuel du niveau d'enregistrement (enregistrement manuel)", page 29).</p>

Remarque

Il se peut que des repères de plage ne soient pas copiés correctement :

- lorsque vous enregistrez à partir de certains lecteurs CD ou multidisques via une entrée numérique (optique).
- lorsque la source se trouve en mode aléatoire ou programmé et que vous enregistrez via une entrée numérique (optique). Dans ce cas, réglez la source en mode de lecture normale.
- lorsque vous enregistrez des programmes BS ou CS via une entrée numérique (optique).

Enregistrement d'une entrée analogique (câble de ligne requis)

Le son est envoyé depuis l'équipement connecté sous la forme d'un signal analogique mais sera enregistré numériquement sur le disque.

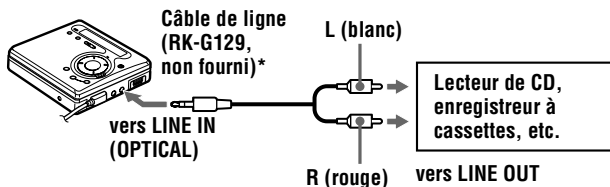

* Utilisez les cordons de connexion sans atténuateur. Pour établir la connexion à un lecteur CD portable équipé d'une miniprise stéréo, utilisez le cordon de connexion RK-G136 (non fourni).

- 1 Appuyez sur REC et faites-le glisser vers la droite. REC s'allume dans la fenêtre d'affichage et l'enregistrement démarre.
- 2 Démarrez la lecture de la source à enregistrer. Pour les opérations d'enregistrement, reportez-vous à "Enregistrement direct d'un MD" (page 12). Pour enregistrer au départ d'un lecteur CD portable, activez le lecteur CD en mode de pause et démarrez ensuite l'enregistrement.

LINE IN (OPTICAL) sert à la fois d'entrée numérique et analogique

L'enregistreur reconnaît automatiquement le type de câble et permute entre l'entrée numérique ou analogique.

Remarque

Si vous suspendez temporairement un enregistrement en appuyant sur **II**, un repère de plage est ajouté à l'endroit où vous appuyez sur **II** pour reprendre l'enregistrement. Celui-ci se poursuit à partir d'une nouvelle plage.

Enregistrements de longue durée

Sélectionnez chaque mode d'enregistrement en fonction de la durée d'enregistrement désirée.

L'enregistrement stéréo est possible à 2 (LP2) ou 4 (LP4) fois la durée d'enregistrement normale.

Les MD enregistrés en mode monaural, LP2 ou LP4 ne peuvent être lus que sur des lecteurs ou enregistreurs de MD disposant d'un mode de lecture monaural, LP2 ou LP4.

Les composants audio prenant en charge les modes LP2 ou LP4 sont indiqués par **MDLP** ou **MDLP**.

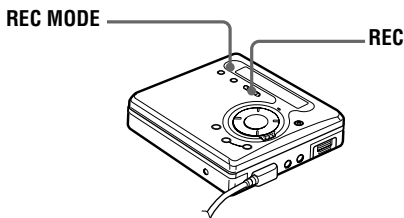

- 1 Appuyez plusieurs fois sur REC MODE pour sélectionner le mode d'enregistrement désiré.

Chaque pression sur REC MODE entraîne la modification du contenu de la fenêtre d'affichage comme suit.

Mode d'enregistrement ¹⁾	Affichage	Durée d'enregistrement ³⁾
Stéréo (normal)	(aucun)	Environ 80 minutes
LP2 stéréo	LP2	Environ 160 minutes
LP4 stéréo	LP4	Environ 320 minutes
Monaural ²⁾	MONO	Environ 160 minutes

¹⁾ Pour une meilleure qualité sonore, enregistrez en mode stéréo normal ou LP2.

²⁾ Si vous enregistrez une source stéréo en mode monaural, les sons des canaux gauche et droit seront mixés.

³⁾ En cas d'utilisation d'un MD enregistrable de 80 minutes.

suite

2 Appuyez sur REC et faites-le glisser vers la droite.

3 Activez la lecture de la source audio.

Pour arrêter l'enregistrement, appuyez sur ■.

L'enregistreur conservera le réglage précédent du mode d'enregistrement lors du prochain enregistrement.

Remarques

- Il est recommandé d'utiliser l'adaptateur secteur fourni pour les longs enregistrements.
- Si vous tentez de lire un MD enregistré en LP2 ou LP4 sur un lecteur/enregistreur de MD n'acceptant pas ces modes, la lecture ne démarrera pas et "LP:" apparaîtra dans la fenêtre d'affichage.
- Le son enregistré via une entrée numérique (optique) peut être contrôlé en stéréo par l'intermédiaire du casque/des écouteurs, etc.
- Lors d'un enregistrement en mode LP4, un bruit momentané peut se produire en de très rares occasions avec certaines sources sonores. Ce phénomène est dû à la technologie numérique de compression audio spéciale qui autorise une durée d'enregistrement 4 fois supérieure à la normale. En cas de production de bruit, il est recommandé d'enregistrer en mode stéréo normal ou LP2 pour obtenir une meilleure qualité sonore.

Démarrage/arrêt de l'enregistrement en synchronisation avec le lecteur source (enregistrement synchronisé)

Vous pouvez réaliser facilement des enregistrements sur un MD à partir d'une source numérique.

Pour un enregistrement synchronisé, raccordez la source numérique au moyen d'un câble numérique et introduisez un MD enregistrable.

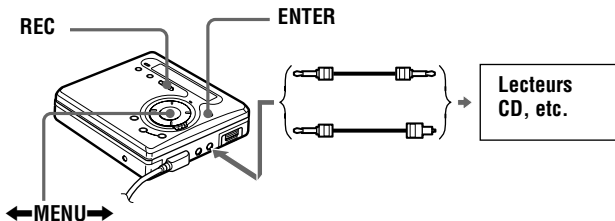

- 1 Appuyez sur ENTER lorsque l'enregistreur est à l'arrêt.
- 2 Appuyez plusieurs fois sur ◀MENU▶ jusqu'à ce que "SYNC REC" clignote dans la fenêtre d'affichage, puis appuyez sur ENTER.



"SYNC" n'apparaît pas si le câble optique n'est pas raccordé à l'enregistreur.

- 3 Appuyez plusieurs fois sur ◀MENU▶ jusqu'à ce que "SYNC ON" clignote dans la fenêtre d'affichage, puis appuyez sur ENTER.

suite

4 Appuyez sur REC et faites-le glisser vers la droite.

L'enregistreur passe en mode de veille pour l'enregistrement.

5 Démarrez la lecture sur le lecteur source.

L'enregistreur démarre l'enregistrement dès qu'il reçoit le son de lecture.

Pour arrêter l'enregistrement, appuyez sur ■.



- Vous ne pouvez pas effectuer de pause manuelle pendant l'enregistrement synchronisé.
- Au cours d'un enregistrement synchronisé, si aucun son n'est transmis par le lecteur pendant plus de 3 secondes, l'enregistreur passe automatiquement en mode de veille. Lorsque le lecteur transmet à nouveau des sons, l'enregistreur reprend l'enregistrement synchronisé. Si l'enregistreur reste en mode de veille pendant plus de 5 minutes, il s'arrête automatiquement.
- Pour un enregistrement plus long, respectez l'étape 1 de "Enregistrements de longue durée" (page 23) pour sélectionner le mode d'enregistrement, puis lancez la procédure d'enregistrement synchronisé.

Remarques

- Ne modifiez pas le réglage SYNC REC pendant l'enregistrement. L'enregistrement risquerait de ne pas se dérouler correctement.
- Même lorsque la source sonore est vierge, il peut arriver parfois que l'enregistrement ne se mette pas en pause automatiquement lors de l'enregistrement synchronisé en raison des interférences émises par la source sonore.
- Si une portion silencieuse est rencontrée pendant au moins 2 secondes environ en cours d'enregistrement synchronisé au départ d'une source sonore autre qu'un CD ou un MD, un nouveau repère de plage est automatiquement ajouté là où se termine la portion silencieuse.
- L'enregistrement synchronisé est impossible si le cordon de connexion n'est pas un câble optique, ou si le câble est raccordé sur la prise MIC (PLUG IN POWER).
- Il est impossible de modifier manuellement le niveau ou le mode d'enregistrement pendant un enregistrement synchronisé.

Enregistrement sans écraser les données existantes

Pour éviter d'écraser le contenu existant d'un MD, respectez la procédure suivante. Toutes les nouvelles données seront alors enregistrées à la fin des données existantes.

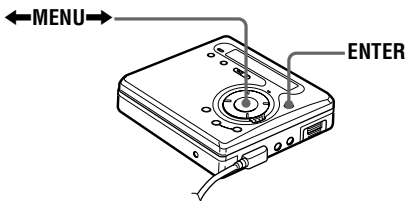

- 1** Appuyez sur ENTER pendant que l'enregistreur est à l'arrêt.
- 2** Appuyez plusieurs fois sur ←MENU→ jusqu'à ce que "REC-Posi" clignote dans la fenêtre d'affichage, puis appuyez sur ENTER.
- 3** Appuyez plusieurs fois sur ←MENU→ jusqu'à ce que "From End" clignote dans la fenêtre d'affichage, puis appuyez sur ENTER.

Pour démarrer l'enregistrement au point actuel

Sélectionnez "From Here" à l'étape 3.

Enregistrement avec un microphone

Branchez un microphone stéréo (ECM-717, ECM-MS907, ECM-MS957, etc. ; non fourni) sur la prise MIC (PLUG IN POWER).

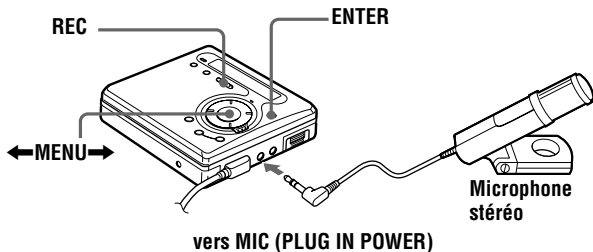

1 Introduisez un MD enregistrable, appuyez sur REC et faites-le glisser vers la droite.

Pour d'autres opérations, reportez-vous à "Enregistrement direct d'un MD" (page 12).

Remarques

- Il est impossible d'enregistrer via le microphone tant qu'un câble optique est connecté à la prise LINE IN (OPTICAL). L'enregistreur commute automatiquement l'entrée dans l'ordre suivant : entrée optique, entrée microphone et entrée analogique.
- Il se peut que le microphone capte le son de fonctionnement de l'enregistreur proprement dit. Dans ce cas, il est conseillé d'utiliser le microphone assez loin de l'enregistreur.

Réglage manuel du niveau d'enregistrement (enregistrement manuel)

Lorsque vous enregistrez, le niveau sonore est réglé automatiquement. Si nécessaire, vous pouvez ajuster le niveau manuellement.

Remarque

Réglez le niveau d'enregistrement pendant que l'enregistreur est en mode de veille. Vous ne pouvez pas le régler en cours d'enregistrement.

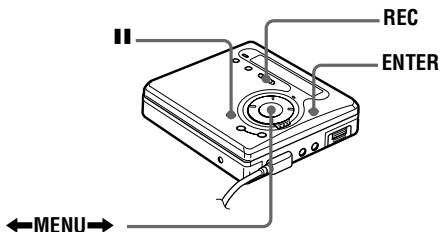

- 1** Tout en maintenant enfoncé **||**, appuyez sur **REC** et faites-le glisser vers la droite.
L'enregistreur passe en mode de veille pour l'enregistrement.
- 2** Appuyez sur **ENTER**, appuyez plusieurs fois sur **←MENU→** jusqu'à ce que "RecVolume" clignote dans la fenêtre d'affichage, puis appuyez sur **ENTER**.
- 3** Appuyez plusieurs fois sur **←MENU→** jusqu'à ce que "ManualRec" clignote dans la fenêtre d'affichage, puis appuyez sur **ENTER**.



suite

Pour repasser à la commande automatique, appuyez plusieurs fois sur ◀MENU▶ jusqu'à ce que "Auto REC" clignote dans la fenêtre d'affichage, puis appuyez sur ENTER.

4 Activez la lecture de la source.

5 Tout en observant l'indicateur de niveau dans la fenêtre d'affichage, réglez le niveau d'enregistrement en appuyant sur ◀MENU▶.

Réglez le niveau jusqu'à ce que l'indicateur de niveau atteigne environ — (-12 dB) dans le haut de la fenêtre d'affichage.

Si le son est trop fort, diminuez le niveau d'enregistrement jusqu'à ce que l'indicateur de niveau atteigne tout juste = (OVER) dans le haut de la fenêtre d'affichage.

Le volume diminue augmente

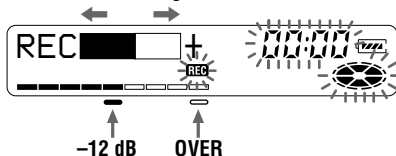

L'enregistrement ne démarre pas à cette étape.

Si la source est un composant externe connecté, veillez à la positionner au début des données à enregistrer avant d'entamer la lecture.

6 Rappuyez sur || pour démarrer l'enregistrement.

Pour arrêter l'enregistrement, appuyez sur ■.

La commande de niveau d'enregistrement revient en mode de commande automatique lors de l'enregistrement suivant.

Remarques

- Il est impossible de régler le niveau d'enregistrement en cours d'enregistrement. Pour régler le niveau d'enregistrement une fois l'enregistrement entamé, appuyez sur || pour interrompre l'enregistreur (pause). Respectez ensuite la procédure à partir de l'étape 5.
- Il est impossible de régler manuellement le niveau d'enregistrement pendant un enregistrement synchronisé.

Vérification de la durée restante ou de la position d'enregistrement

Vous pouvez vérifier la durée restante, le numéro de plage, etc. en cours d'enregistrement ou une fois l'enregistrement arrêté. Si vous faites fonctionner l'enregistreur avec la télécommande fournie, utilisez les touches et commandes indiquées entre parenthèses.

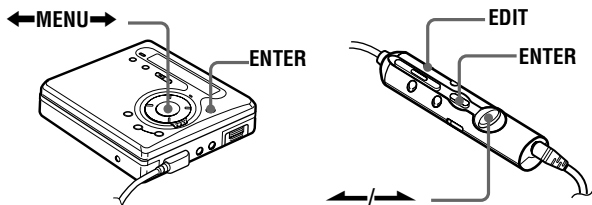

- 1** Pendant l'enregistrement ou l'arrêt, appuyez sur ENTER (EDIT pendant au moins 2 secondes), appuyez plusieurs fois sur **←MENU→** (actionnez le levier vers **←** ou **→**) jusqu'à ce que "DISPLAY" clignote dans la fenêtre d'affichage, puis appuyez sur ENTER (ENTER).
- 2** Appuyez plusieurs fois sur **←MENU→** (actionnez le levier vers **←** ou **→**) jusqu'à ce que les informations désirées clignotent dans la fenêtre d'affichage. Chaque fois que vous appuyez sur **MENU→** (actionnez le levier vers **→**), le contenu de la fenêtre d'affichage change comme suit.

suite

Fenêtre d'affichage

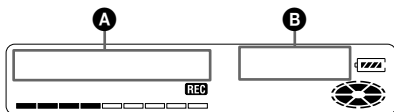

Sur **A**

LapTime

Temps écoulé de la plage en cours.

RecRemain¹⁾

Temps d'enregistrement restant.

AllRemain²⁾

Temps restant après la position en cours.

¹⁾“REC REMAIN” commence à clignoter dans la fenêtre d'affichage lorsque le temps restant sur le disque atteint 3 minutes maximum.

²⁾N'apparaît que lors de l'arrêt de l'enregistreur.

3 Appuyez sur ENTER (ENTER).

Les informations sélectionnées à l'étape 2 apparaissent dans **A** et **B**.

A — numéro et titre de la plage³⁾, ou titre du disque⁴⁾.

B — les informations sélectionnées à l'étape 2.

³⁾N'apparaît que si “RecRemain” est sélectionné lorsque l'enregistreur est à l'arrêt et que la plage est identifiée.

⁴⁾N'apparaît que si “AllRemain” est sélectionné lorsque l'enregistreur est à l'arrêt et que le disque est identifié.



Pour vérifier la position de lecture ou le titre de la plage en cours de lecture, reportez-vous en page 36.

Différents modes de lecture

Si vous faites fonctionner l'enregistreur avec la télécommande fournie, utilisez les touches et commandes indiquées entre parenthèses.

Lecture de plages répétée

Vous pouvez activer la lecture de plages répétée suivant trois modes : lecture répétée du MD entier, lecture répétée d'une plage et lecture répétée aléatoire.

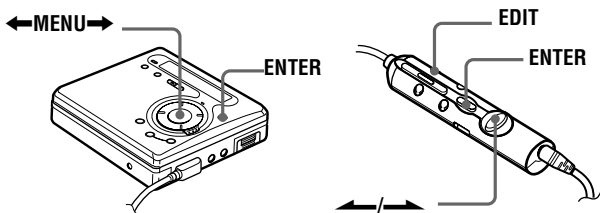

1 Pendant la lecture ou l'arrêt, appuyez sur ENTER (EDIT pendant au moins 2 secondes), appuyez plusieurs fois sur ←MENU→ (actionnez le levier vers ← ou →) jusqu'à ce que "PLAY MODE" clignote dans la fenêtre d'affichage, puis appuyez sur ENTER (ENTER).

2 Appuyez plusieurs fois sur ←MENU→ (actionnez le levier vers ← ou →) pour sélectionner le mode de lecture, puis appuyez sur ENTER (ENTER).

Chaque fois que vous appuyez sur MENU→ (actionnez le levier vers →), l'élément affiché indiqué par **A** change comme suit. Appuyer sur ENTER (ENTER) alors que **A** clignote entraîne le changement de mode de lecture.

Le nouveau mode apparaît alors dans la fenêtre indiquée par **B**.

suite

Fenêtre d'affichage

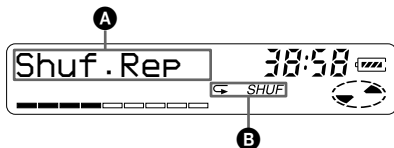

Sur **A/B**

Normal/(aucun)

Toutes les plages sont lues une fois.

↓
AllRepeat/↶

Toutes les plages sont lues à plusieurs reprises.

↓
1 Repeat/↶ **1**

Une seule plage est lue à plusieurs reprises.

↓
Shuf.Rep/↶ **SHUF**

Après la lecture de la plage sélectionnée, les autres plages sont lues à plusieurs reprises dans un ordre aléatoire.

Renforcement des graves (DIGITAL MEGA BASS)

La fonction de renforcement des graves intensifie le son basse fréquence pour une reproduction audio plus riche. Elle n'affecte que le son provenant des écouteurs/du casque.

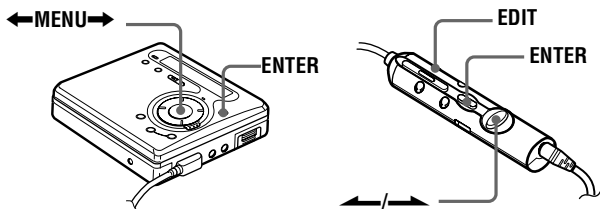

- 1** Appuyez sur ENTER (EDIT pendant au moins 2 secondes), appuyez plusieurs fois sur ←MENU→ (actionnez le levier vers ← ou →) jusqu'à ce que "BASS" clignote dans la fenêtre d'affichage, puis appuyez sur ENTER (ENTER).
- 2** Appuyez sur ←MENU→ (actionnez le levier vers ← ou →) pour sélectionner l'option, puis sur ENTER (ENTER).
Chaque fois que vous appuyez sur MENU→ (actionnez le levier vers →), **A** et **B** changent comme suit.

Fenêtre d'affichage

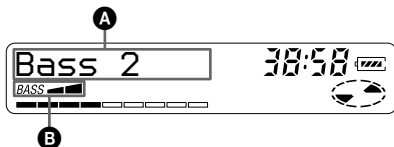

suite

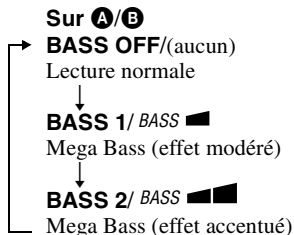

Remarques

- Si le son présente des distorsions lors de l'accentuation des graves, baissez le volume.
- La fonction Mega Bass n'influence pas le son enregistré.

Vérification de la durée restante ou de la position de lecture

Vous pouvez vérifier le titre de la plage, le titre du disque, etc. en cours de lecture.

- 1 Pendant la lecture, respectez les étapes 1 et 2 de “Vérification de la durée restante ou de la position d'enregistrement” (page 31).
Le contenu de la fenêtre d'affichage change comme suit.

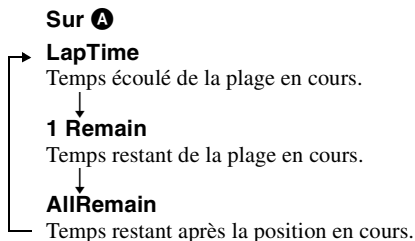

2 Appuyez sur ENTER (ENTER).

Le contenu de la fenêtre d'affichage change comme suit.

Les informations sélectionnées à l'étape 2 apparaissent dans **A** et **B**.

A — numéro et titre de la plage¹⁾, ou titre du disque²⁾.

B — les informations sélectionnées à l'étape 2.

¹⁾N'apparaît que si "I Remain" est sélectionné et que la plage est identifiée.

²⁾N'apparaît que si "AllRemain" est sélectionné lorsque l'enregistreur est à l'arrêt et que le disque est identifié.



Pour vérifier le temps restant ou la position d'enregistrement en cours d'enregistrement ou à l'arrêt, reportez-vous en page 31.

Protection de l'ouïe (AVLS)

La fonction AVLS (Automatic Volume Limiter System - système de limitation automatique du volume) limite le volume maximum pour protéger l'ouïe.

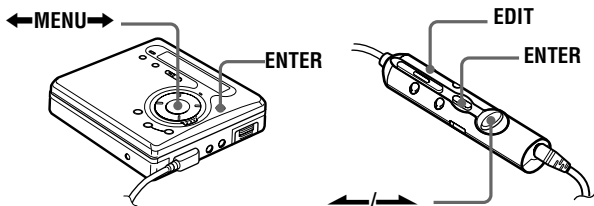

- 1 Appuyez sur ENTER (EDIT pendant au moins 2 secondes), appuyez plusieurs fois sur ←MENU→ (actionnez le levier vers ← ou →) jusqu'à ce que "AVLS" clignote dans la fenêtre d'affichage, puis appuyez sur ENTER (ENTER).

suite

2 Appuyez plusieurs fois sur **←MENU→** (actionnez le levier vers **←** ou **→**) jusqu'à ce que "AVLS ON" clignote dans la fenêtre d'affichage, puis appuyez sur ENTER (ENTER).

Si vous tentez de régler le volume trop fort, "AVLS" clignote dans la fenêtre d'affichage. Le volume est maintenu à un niveau modéré.

Pour annuler AVLS

Sélectionnez "AVLS OFF" à l'étape 2.

Verrouillage des commandes (HOLD)

Utilisez cette fonction pour éviter d'actionner accidentellement les commandes lors du transport de l'enregistreur.

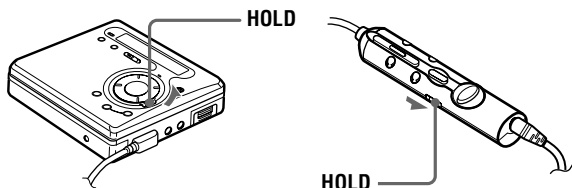

1 Déplacez HOLD dans le sens de **→**.

Pour déverrouiller les commandes

Déplacez HOLD dans le sens opposé de la flèche pour déverrouiller les commandes.

Raccordement d'une chaîne stéréo

Raccordez la prise  de l'enregistreur aux prises LINE IN d'un amplificateur ou d'un lecteur de bande avec un câble de ligne (RK-G129 ou RK-G136, non fourni). La sortie est de type analogique. L'enregistreur procède à une lecture numérique du MD et envoie des signaux analogiques à l'équipement externe connecté.

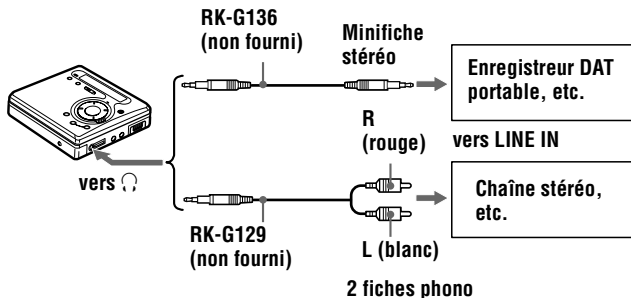

Lorsque l'enregistreur est raccordé à un autre composant audio par l'intermédiaire de la télécommande fournie.

Lors de la connexion d'un câble de ligne (non fourni) à la prise casque/écouteurs de la télécommande, veillez à régler "BEEP" sur "BEEP OFF" pour éviter que le bip sonore se mélange au signal enregistré ou à la sortie de l'équipement externe connecté.

- 1** Appuyez sur ENTER, appuyez plusieurs fois sur **←MENU→** jusqu'à ce que "BEEP" clignote dans la fenêtre d'affichage, puis appuyez sur ENTER.
- 2** Appuyez plusieurs fois sur **←MENU→** jusqu'à ce que "BEEP OFF" clignote dans la fenêtre d'affichage, puis appuyez sur ENTER.

Pour activer le bip sonore

Sélectionnez "BEEP ON" à l'étape 2.

Remarques

- Même en cas de connexion à un équipement externe, la fonction Mega Bass est opérationnelle. Si vous ne souhaitez pas l'effet de cette fonction sur votre enregistrement ou dans la sortie d'un équipement externe, réglez "BASS" sur "BASS OFF" (page 35).
- Lors d'un enregistrement sur un équipement externe, appuyez plusieurs fois sur VOL + pour augmenter le volume au niveau maximum et créer ainsi les conditions optimales pour un enregistrement sur un équipement externe. Si toutefois ce niveau produit une distorsion de l'enregistrement, appuyez plusieurs fois sur VOL – pour diminuer le volume (comme illustré ci-dessous).

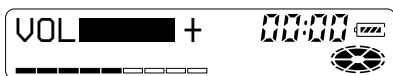

Montage de plages enregistrées

Vous pouvez monter vos enregistrements en ajoutant/effaçant des repères de plage ou en identifiant des plages et des MD. Il est impossible de monter des MD préenregistrés.

Remarques sur le montage

- Ne déplacez pas l'enregistreur et n'actionnez pas la molette pendant que l'indication "TOC Edit"* clignote dans la fenêtre d'affichage.
- Vous ne pouvez pas monter des plages sur un MD protégé contre l'enregistrement. Avant de monter des plages, fermez le taquet sur le côté du MD (page 55).
- Si vous effectuez une opération de montage en cours de lecture, veillez à ne pas mettre l'appareil hors tension avant que "TOC Edit" ait disparu de la fenêtre d'affichage.
- Le couvercle ne s'ouvre pas tant que "TOC Edit" apparaît dans la fenêtre d'affichage après le montage.

* TOC = Table of Contents (table des matières)

Si vous faites fonctionner l'enregistreur avec la télécommande fournie, utilisez les touches et commandes indiquées entre parenthèses.

Effacement de plages

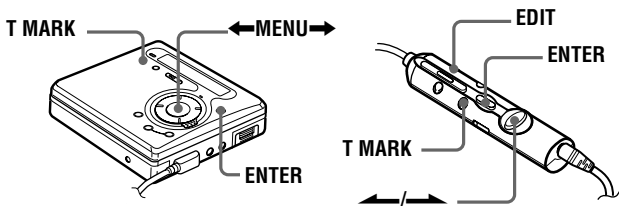

Pour effacer une plage

Notez qu'il est impossible de récupérer un enregistrement effacé. Assurez-vous qu'il s'agit bien de la plage à effacer.

- 1** Appuyez sur ENTER (EDIT pendant au moins 2 secondes) pendant la lecture de la plage à effacer.
- 2** Appuyez plusieurs fois sur ◀MENU▶ (actionnez le levier vers ◀ ou ▶) jusqu'à ce que "EDIT" clignote dans la fenêtre d'affichage, puis appuyez sur ENTER (ENTER).
"♪: Name" clignote dans la fenêtre d'affichage et l'enregistreur lit à plusieurs reprises la plage sélectionnée.
- 3** Appuyez plusieurs fois sur ◀MENU▶ (actionnez le levier vers ◀ ou ▶) jusqu'à ce que "♪: Erase" clignote dans la fenêtre d'affichage, puis appuyez sur ENTER (ENTER).
"Erase OK?" et "PushENTER" apparaissent en alternance dans la fenêtre d'affichage.
Pour annuler l'effacement, appuyez sur T MARK (T MARK).
- 4** Rappuyez sur ENTER (ENTER).
La plage est effacée et la lecture de la plage suivante commence. Toutes les plages qui suivent celle supprimée sont automatiquement renumérotées.

Pour effacer une portion d'une plage

Ajoutez des repères de plage au début et à la fin de la portion à effacer, puis supprimez la portion (page 43).

Pour effacer le disque entier

Vous pouvez supprimer rapidement toutes les plages et les données du MD en une seule opération.

Notez qu'il est impossible de récupérer un enregistrement effacé. Vérifiez le contenu du disque à effacer.

- 1** Appuyez sur ENTER (EDIT pendant au moins 2 secondes) pendant que l'enregistreur est à l'arrêt.

- 2** Appuyez plusieurs fois sur ◀MENU▶ (actionnez le levier vers ◀ ou ▶) jusqu'à ce que "EDIT" clignote dans la fenêtre d'affichage, puis appuyez sur ENTER (ENTER).
 "◀▶ : Name" clignote dans la fenêtre d'affichage.
- 3** Appuyez plusieurs fois sur ◀MENU▶ (actionnez le levier vers ◀ ou ▶) jusqu'à ce que "◀▶ : Erase" clignote dans la fenêtre d'affichage, puis appuyez sur ENTER (ENTER).
 "All Erase?" et "PushENTER" apparaissent en alternance dans la fenêtre d'affichage.
 Pour annuler l'effacement, appuyez sur T MARK (T MARK).
- 4** Rappuyez sur ENTER (ENTER).
 "TOC Edit" clignote dans la fenêtre d'affichage et toutes les plages sont supprimées.
 Une fois la suppression terminée, "BLANKDISC" apparaît dans la fenêtre d'affichage.

Insertion de repères de plage

Vous pouvez ajouter des repères de plage pour que la portion suivant le repère de la nouvelle plage soit considérée comme une nouvelle plage. Les numéros de plage augmentent comme suit.

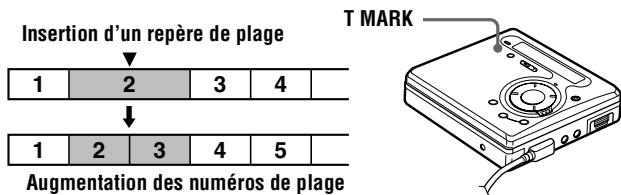

- 1** Pendant la lecture ou la pause, appuyez sur T MARK sur l'enregistreur à l'endroit où insérer un repère.
 "MARK ON" apparaît dans la fenêtre d'affichage et un repère de plage est inséré. Le numéro de la plage augmente d'une unité.

Pour insérer des repères de plage en cours d'enregistrement

Appuyez sur T MARK sur l'enregistreur au point où insérer un repère de plage.

Remarques

- Vous ne pouvez pas ajouter de repères de plage pendant l'enregistrement synchronisé.
- T MARK de la télécommande est inopérante en cours de lecture.

Suppression de repères de plage

Lors d'un enregistrement via une entrée analogique (ligne), il se peut que des repères de plage inutiles soient enregistrés. Vous pouvez supprimer un repère de plage pour combiner les plages le précédant et le suivant. Les numéros de plage changent comme suit.

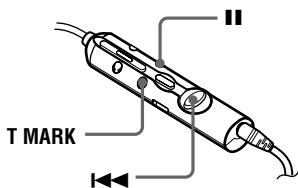
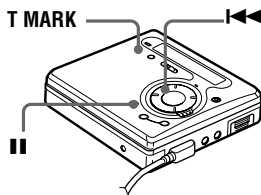
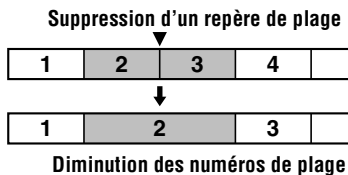

- 1** Pendant la lecture de la plage dont vous souhaitez supprimer le repère, appuyez sur **II** pour passer en mode de pause.

- 2** Localisez le repère de plage en appuyant légèrement sur **◀◀**.
Par exemple, pour supprimer le troisième repère de plage, localisez le début de la troisième plage. “00:00” apparaît dans la fenêtre d’affichage.
“MARK” apparaît dans la fenêtre d’affichage pendant 2 secondes.

- 3** Appuyez sur **T MARK** pour supprimer le repère.
“MARK OFF” apparaît dans la fenêtre d’affichage. Le repère de plage est effacé et les deux plages sont regroupées.



Lors de la suppression d’un repère de plage, le nom qui lui est attribué est également effacé.

Déplacement de plages enregistrées

Vous pouvez modifier l’ordre des plages enregistrées.

Exemple

Déplacement de la plage **C** de la troisième à la deuxième position.

Avant le déplacement

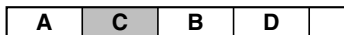

Après le déplacement

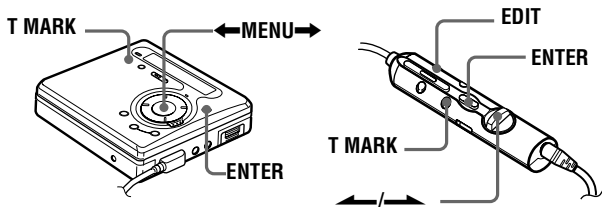

- 1** Appuyez sur ENTER (EDIT pendant au moins 2 secondes) pendant la lecture de la plage à déplacer.
- 2** Appuyez plusieurs fois sur ◀MENU▶ (actionnez le levier vers ← ou →) jusqu'à ce que "EDIT" clignote dans la fenêtre d'affichage, puis appuyez sur ENTER (ENTER).
"♪: Name" clignote dans la fenêtre d'affichage et l'enregistreur lit à plusieurs reprises la plage sélectionnée.
- 3** Appuyez plusieurs fois sur ◀MENU▶ (actionnez le levier vers ← ou →) jusqu'à ce que "♪: Move" clignote dans la fenêtre d'affichage, puis appuyez sur ENTER (ENTER).
Dans l'exemple ci-dessus, l'indication "MV 003 → 003" apparaît dans la fenêtre d'affichage.
- 4** Appuyez sur ◀MENU▶ (actionnez le levier vers ← ou →) pour sélectionner le numéro de plage de destination.
Dans l'exemple ci-dessus, l'indication "MV 003 → 002" apparaît dans la fenêtre d'affichage.
Pour annuler le déplacement, appuyez sur T MARK (T MARK).
- 5** Rappuyez sur ENTER (ENTER).
La plage est déplacée vers la plage de destination sélectionnée.

Identification des enregistrements

Vous pouvez donner un titre aux plages pendant la lecture, aux disques à l'arrêt, et aux deux pendant l'enregistrement. Chaque titre peut comporter jusqu'à 200 lettres.

Chaque disque peut recevoir jusqu'à 1700 caractères alphanumériques en cours de lecture ou à l'arrêt.

Caractères disponibles

- Lettres majuscules et minuscules de l'alphabet anglais
- Chiffres de 0 à 9
- ! " # \$ % & () * . ; < = > ? @ _ ` + - ' , / : _ (espace)

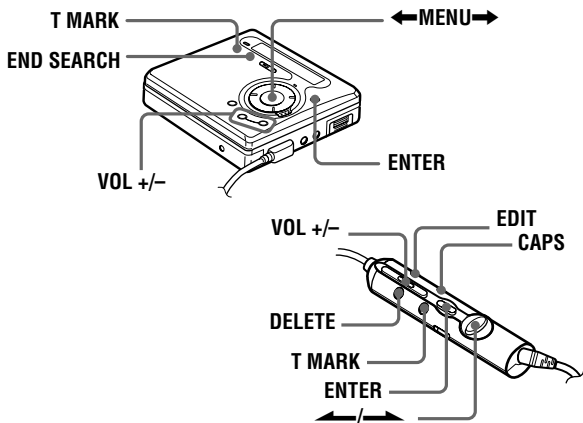

Identification d'un disque à l'arrêt

- 1 Appuyez sur ENTER (EDIT pendant au moins 2 secondes), appuyez plusieurs fois sur ←MENU→ (actionnez le levier vers ← ou →) jusqu'à ce que "EDIT" clignote dans la fenêtre d'affichage, puis appuyez sur ENTER (ENTER).

": Name" clignote dans la fenêtre d'affichage.

suite

2 Appuyez sur ENTER (ENTER).

Le disque est prêt pour l'identification.

3 Appuyez plusieurs fois sur ◀MENU▶ (actionnez le levier vers ◀ ou ▶) pour sélectionner une lettre et appuyez sur ENTER (ENTER).

La lettre sélectionnée s'arrête de clignoter et le curseur se déplace à la position d'entrée suivante.

Appuyez sur	Pour
(CAPS)	Permuter entre majuscules, minuscules et numéros/repères.
VOL +/- (VOL +/-)	Déplacer le curseur vers la gauche ou la droite.
◀MENU▶ (◀ ou ▶)	Passer à la lettre précédente/suivante.
END SEARCH/VOL + (EDIT)	Insérer un espace pour taper une nouvelle lettre en appuyant simultanément sur les deux touches.
END SEARCH/VOL - (DELETE)	Supprimer une lettre et déplacer vers la gauche toutes les lettres suivantes en appuyant simultanément sur les deux touches.
T MARK (T MARK)	Annuler l'identification.

4 Répétez l'étape 3 et entrez tous les caractères du nom de l'identification.

Pour annuler l'identification, appuyez sur T MARK (T MARK).

5 Appuyez sur ENTER (ENTER) pendant au moins 2 secondes.

La plage ou le disque est identifié(e).

Identification d'une plage en cours de lecture

1 Introduisez un disque et activez la lecture de la plage à identifier.

- 2** Appuyez sur ENTER (EDIT pendant au moins 2 secondes), appuyez plusieurs fois sur ◀MENU▶ (actionnez le levier vers ◀ ou ▶) jusqu'à ce que "EDIT" clignote dans la fenêtre d'affichage, puis appuyez sur ENTER (ENTER).
"🎵: Name" clignote dans la fenêtre d'affichage.
- 3** Appuyez sur ENTER (ENTER).
La plage est prête pour l'identification.
- 4** Suivez les étapes 3 à 5 de "Identification d'un disque à l'arrêt".

Identification d'une plage ou d'un disque pendant l'enregistrement

- 1** Pendant enregistrement, appuyez sur ENTER (EDIT pendant au moins 2 secondes).
- 2** Appuyez plusieurs fois sur ◀MENU▶ (actionnez le levier vers ◀ ou ▶) jusqu'à ce que "EDIT" clignote dans la fenêtre d'affichage, puis appuyez sur ENTER (ENTER).
"🎵: Name" clignote dans la fenêtre d'affichage.
- 3** Pour identifier une plage, appuyez sur ENTER (ENTER).
Pour identifier un disque, appuyez plusieurs fois sur ◀MENU▶ (actionnez le levier vers ◀ ou ▶) jusqu'à ce que "🎵: Name" clignote dans la fenêtre d'affichage, puis appuyez sur ENTER (ENTER).
La plage ou le disque est prêt(e) pour l'identification.
- 4** Suivez les étapes 3 à 5 de "Identification d'un disque à l'arrêt".

Pour annuler l'identification

Appuyez sur T MARK (T MARK).

Remarques

- Lorsque l'enregistrement est arrêté pendant l'identification d'une plage ou d'un disque en cours d'enregistrement, ou lorsque l'enregistrement passe à la plage suivante en cours d'identification d'une plage, l'entrée à ce point est confirmée automatiquement.
- "LP:" est automatiquement ajouté au début du titre des plages enregistrées en mode LP2 ou LP4.

Modification de l'identification d'enregistrements

Suivez les étapes correspondant à la méthode d'identification jusqu'à ce que le disque ou la plage soit prêt(e) pour l'identification. Entrez un nouveau caractère au-dessus de celui à modifier, puis appuyez sur ENTER (ENTER) pendant au moins 2 secondes.

Remarques

- Vous ne pouvez pas renommer des MD préenregistrés ni identifier des MD non enregistrés.
- L'enregistreur peut afficher les caractères "Katakana" japonais, mais ne peut pas les utiliser pour l'identification.
- L'enregistreur ne peut pas réécrire un titre de disque ou de plage comptant plus de 200 lettres et créé par un autre appareil.

Sources d'alimentation

Vous pouvez faire fonctionner l'enregistreur sur secteur ou sur les sources d'alimentation suivantes.

Dans l'enregistreur ...

- une batterie rechargeable au nickel-cadmium NC-WMAA (fournie)
- une pile sèche alcaline LR6 (format AA) (non fournie)

Il est préférable de faire fonctionner l'enregistreur sur secteur lorsque vous réalisez des enregistrements de longue durée.

Durée de vie de la batterie/pile¹⁾

(Unité : heures approx.) (JEITA²⁾)

Piles		Stéréo	LP2	LP4
Batterie rechargeable au nickel-cadmium NC-WMAA ³⁾	Enregistrement	4	6	7,5
	Lecture	13	14,5	18
Pile sèche alcaline LR6 (SG) Sony ⁴⁾	Enregistrement	9	13	16
	Lecture	40	46	53

¹⁾ La durée de vie des piles peut être raccourcie suivant les conditions de fonctionnement, la température et l'emplacement, et le type de piles.

²⁾ Valeur mesurée conformément aux normes JEITA (Japan Electronics and Information Technology Industries Association).

³⁾ En cas d'utilisation d'une batterie complètement chargée.

⁴⁾ En cas d'utilisation d'une pile sèche alcaline "STAMINA" Sony LR6 (SG) (fabriquée au Japon).

Remplacement de la batterie/pile

Lorsque la pile sèche ou la batterie rechargeable est faible, , "LOW BATT," etc. clignotent dans la fenêtre d'affichage. Remplacez la pile sèche ou rechargez la batterie.

Notez que le niveau de la pile représenté par l'indicateur de batterie/pile n'est qu'approximatif et varie en fonction de l'état de l'enregistreur.

Remarque

Arrêtez l'enregistreur avant de charger la batterie/remplacer la pile.

Précautions

Sécurité

N'introduisez pas de corps étrangers dans la prise DC IN 3V.

Sources d'alimentation

- Utilisez du courant domestique, une batterie rechargeable au nickel-cadmium, une pile LR6 (format AA) ou une batterie de voiture.
- Si vous vous servez de l'enregistreur à domicile, utilisez l'adaptateur secteur fourni avec cet enregistreur. N'utilisez aucun autre type d'adaptateur secteur car cela pourrait provoquer un dysfonctionnement de l'enregistreur.

**Polarité de la
fiche**



- L'enregistreur n'est pas déconnecté de la source d'alimentation secteur tant qu'il reste raccordé à la prise murale, même s'il a été mis hors tension.
- Si vous prévoyez de ne pas utiliser cet enregistreur pendant une longue période, veillez à débrancher l'alimentation (adaptateur secteur, pile sèche, batterie rechargeable ou cordon de batterie de voiture). Pour débrancher l'adaptateur secteur de la prise murale, saisissez l'adaptateur ; ne tirez jamais sur le cordon.

Surchauffe interne

Une surchauffe interne risque de se produire si vous utilisez l'enregistreur pendant une période prolongée. Dans ce cas, mettez l'enregistreur hors tension pour le laisser refroidir.

Installation

- N'exposez jamais l'enregistreur à des conditions extrêmes de luminosité, de température, d'humidité ou de vibrations.
- N'emballez jamais l'enregistreur lorsque vous l'utilisez avec l'adaptateur secteur. Une surchauffe interne pourrait entraîner un dysfonctionnement de l'enregistreur ou risquerait de l'endommager.

Casque/écouteurs

Sécurité routière

N'utilisez pas le casque/les écouteurs lorsque vous roulez à vélo ou pendant la conduite d'une voiture ou de tout autre véhicule motorisé. Cette pratique peut être dangereuse et est illégale dans de nombreux endroits. Il peut également s'avérer dangereux d'utiliser l'enregistreur à volume élevé en marchant et plus particulièrement lorsque vous traversez un passage piéton. Redoublez de vigilance ou interrompez l'écoute dans les situations à risque.

Prévention des troubles de l'ouïe

Évitez d'utiliser le casque/les écouteurs avec un volume sonore élevé. Les médecins déconseillent l'écoute prolongée à volume élevé. Si vous percevez des sifflements dans les oreilles, réduisez le volume ou interrompez l'écoute.

Respect d'autrui

Maintenez le volume à un niveau modéré. Ceci vous permettra d'entendre les sons extérieurs et d'être attentif à votre entourage.

Cartouche de minidisques

- Pour transporter ou ranger le minidisque, laissez-le dans son étui.
- Ne forcez pas l'ouverture de l'obturateur du disque.
- N'exposez pas la cartouche à la lumière, à des températures extrêmes, à l'humidité ou à la poussière.
- N'apposez l'étiquette MD fournie qu'à l'endroit prévu à cet effet sur le disque et non sur une autre surface du disque.

Entretien

- Nettoyez le boîtier de l'enregistreur avec un chiffon doux légèrement imprégné d'eau ou d'une solution détergente neutre. N'utilisez pas de tampon abrasif, de poudre à récurer ni de solvant tel qu'alcool ou benzène, qui risquent de ternir la surface du boîtier.
- Essayez la cartouche du disque à l'aide d'un chiffon sec pour enlever la poussière.
- La poussière sur l'objectif peut altérer le fonctionnement de l'appareil. Refermez le couvercle du compartiment à disque après avoir introduit ou éjecté un MD.
- Pour obtenir la meilleure qualité sonore, essayez les fiches du casque/des écouteurs ou la télécommande à l'aide d'un chiffon sec. Des fiches sales peuvent engendrer une distorsion ou des interruptions intermittentes du son.

Remarques sur la batterie/pile

Une utilisation incorrecte des piles peut entraîner une fuite d'électrolyte ou une explosion des piles. Pour éviter de tels accidents, observez les mesures de précaution suivantes :

- Positionnez correctement les bornes + et – de la batterie/pile.
- N'essayez pas de recharger une pile sèche.
- Si vous prévoyez de ne pas utiliser l'enregistreur pendant une période prolongée, retirez la batterie/pile.
- Si une pile fuit, essuyez soigneusement l'électrolyte qui s'est écoulé dans le compartiment à piles avant d'installer des piles neuves.

Sur le couvercle du compartiment à piles

Le couvercle du compartiment à piles est conçu pour se séparer de l'unité centrale lorsqu'il est manipulé avec force. Pour refixer le couvercle à l'unité centrale, respectez la procédure suivante :

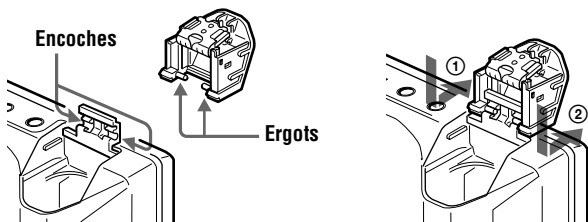

1 Placez le couvercle de sorte que ses ergots soient alignés sur les encoches de l'unité centrale.

2 Placez les ergots un à un dans l'encoche, comme indiqué dans l'illustration.

Remarque sur les bruits mécaniques

L'enregistreur produit des bruits mécaniques lorsqu'il fonctionne. Ceux-ci sont causés par le système d'économie d'énergie de l'enregistreur et ne constituent pas un dysfonctionnement.

Pour protéger un MD enregistré

Pour protéger un MD contre l'enregistrement, faites coulisser le taquet situé sur le côté du MD pour l'ouvrir. Dans cette position, le MD ne peut pas être enregistré ni monté. Pour réenregistrer sur ce MD, ramenez le taquet à sa position d'origine pour qu'il soit de nouveau visible.

Arrière du MD



Taquet

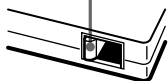

Les données enregistrées sont protégées.



Les données enregistrées ne sont pas protégées.

Remarque sur l'enregistrement numérique

Cet enregistreur utilise le système de gestion de copie en série (Serial Copy Management System) qui ne permet de réaliser que des copies de première génération à partir de supports préenregistrés.

Vous ne pouvez que réaliser des copies à partir de MD enregistrés par vos soins au moyen d'un raccordement analogique (sortie de ligne).

Supports préenregistrés, tels que CD ou MD.



Enregistrement numérique



MD enregistré par vos soins

Pas d'enregistrement numérique

MD enregistrable

Pour toute question ou problème concernant cet enregistreur, consultez votre revendeur Sony le plus proche. (Si un problème survient alors que le disque se trouvait dans l'enregistreur, nous vous conseillons de ne pas tenter de le retirer afin que votre revendeur Sony puisse déceler et comprendre le problème.)

Microphone, platine tourne-disque, tuner, etc. (avec prises de sortie analogique).

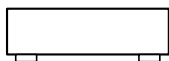

Enregistrement analogique



MD enregistré par vos soins

Enregistrement numérique



**MD
enregis-
trable**



**Pas
d'enregis-
trément
numérique**



**MD
enregis-
trable**

Dépannage

Si un problème quelconque persiste après ces vérifications, consultez votre revendeur Sony.

L'enregistreur ne fonctionne pas ou fonctionne mal.

- Les sources audio ne sont peut-être pas fermement raccordées.
 - Débranchez les sources audio puis rebranchez-les (pages 12, 22).
- La fonction HOLD est activée (l'indication "HOLD" apparaît dans la fenêtre d'affichage lorsque vous appuyez sur une touche de fonctionnement de l'enregistreur).
 - Déverrouillez HOLD en déplaçant le commutateur HOLD dans le sens opposé de la flèche (pages 10, 38).
- De la condensation s'est formée à l'intérieur de l'enregistreur.
 - Retirez le MD et laissez l'enregistreur dans un endroit chaud avec le couvercle ouvert pendant plusieurs heures jusqu'à ce que l'humidité s'évapore.
- La batterie rechargeable ou la pile sèche est épuisée (☐ ou "LOW BATT" clignote).
 - Rechargez la batterie ou remplacez la pile sèche (page 51).
- La batterie rechargeable ou la pile sèche a été mal mise en place.
 - Mettez correctement en place la pile (page 9).
- Vous avez appuyé sur une touche alors que l'indicateur de disque tournait rapidement.
 - Attendez que l'indicateur tourne plus lentement.
- L'enregistrement analogique a été réalisé au moyen d'un cordon de connexion équipé d'un atténuateur.
 - Utilisez un cordon de connexion sans atténuateur (page 22).
- En cours de fonctionnement, l'enregistreur a été soumis à un choc mécanique, à un excès d'électricité statique, à une surtension provoquée par la foudre, etc.
 - Redémarrez l'appareil de la façon suivante :
 - 1 Déconnectez toutes les sources d'alimentation.
 - 2 Laissez reposer l'enregistreur pendant 30 secondes environ.
 - 3 Branchez la source d'alimentation.
- Le disque est endommagé ou ne contient plus l'enregistrement correct ou les données de montage.
 - Réintroduisez le disque. En cas d'échec, réenregistrez-le.

“NO SIGNAL” apparaît dans la fenêtre d’affichage lors de l’enregistrement à partir d’un lecteur CD portable.

- Le lecteur CD portable ne transmet aucun signal numérique.
 - Lors d’un enregistrement numérique à partir d’un lecteur CD portable, utilisez l’adaptateur secteur et désactivez la fonction anti-saut (p. ex. ESP) sur le lecteur CD (page 15).

Le MD ne comporte aucun enregistrement après une opération d’enregistrement.

- L’adaptateur secteur était débranché ou une panne de courant s’est produite pendant l’enregistrement.

Le couvercle ne s’ouvre pas.

- Les alimentations ont été débranchées pendant l’enregistrement ou le montage, ou la batterie est épuisée.
 - Rebranchez les alimentations ou remplacez la batterie épuisée par une nouvelle.

Aucun son ne parvient au casque/aux écouteurs.

- La fiche du casque/des écouteurs n’est pas correctement enfoncée.
 - Enfoncez fermement la fiche du casque/des écouteurs. Branchez correctement la fiche de la télécommande dans .
- Le volume est trop faible.
 - Réglez le volume en appuyant sur VOL +/-.

Il est impossible d’augmenter le volume.

- AVLS est activée.
 - Réglez AVLS sur “AVLS OFF” (page 37).

Un MD n’est pas lu à partir de la première plage.

- La lecture du disque s’est arrêtée avant la dernière plage.
 - Appuyez plusieurs fois sur  pour retourner au début du disque et recommencez la lecture après vérification du numéro de plage dans la fenêtre d’affichage.

Le son de lecture saute.

- L’enregistreur est soumis à des vibrations continues.
 - Placez l’enregistreur sur une surface stable.
- Une plage très courte peut faire sauter le son.

Le son est fortement brouillé.

- Un fort champ magnétique provenant d’un téléviseur ou d’un appareil similaire interfère avec le fonctionnement de l’enregistreur.
 - Eloignez l’enregistreur de ce champ magnétique.

Impossible de localiser les repères de plage.

- Vous avez appuyé sur la touche **II** après avoir appuyé sur **◀◀** ou **▶▶**.
 - Appuyez sur **II** avant d'appuyer sur **◀◀** ou **▶▶** (page 45).

La batterie rechargeable ne se met pas en charge.

- La batterie rechargeable n'a pas été introduite correctement ou l'adaptateur secteur n'a pas été branché correctement.
 - Introduisez la batterie ou branchez l'adaptateur secteur correctement.

Un bruit momentané est audible.

- En raison de la technologie numérique de compression audio spéciale utilisée en mode LP4, un bruit momentané peut se produire en de très rares occasions avec certaines sources sonores.
 - Enregistrez en mode stéréo normal ou en LP2.

Limites du système

Le système d'enregistrement de votre enregistreur MiniDisc est radicalement différent de celui utilisé sur les platines à cassettes ou DAT et se caractérise par les limites décrites ci-dessous. Vous remarquerez cependant que ces limites sont dues à la nature même du système d'enregistrement des MD et ne résultent pas de problèmes mécaniques.

Problème	Cause
“TR FULL” apparaît même avant que le disque ait atteint la durée d'enregistrement maximum (60, 74 ou 80 minutes).	Lorsque 254 plages ont été enregistrées sur le disque, “TR FULL” apparaît quelle que soit la durée totale d'enregistrement. Vous ne pouvez enregistrer que 254 plages maximum sur le disque. Pour poursuivre l'enregistrement, effacez les plages jugées inutiles.

Problème	Cause
<p>“TR FULL” apparaît alors que le disque n’a pas atteint le nombre de plages ou la durée d’enregistrement maximum.</p>	<p>L’enregistrement et l’effacement répétés peuvent provoquer une fragmentation et une dispersion des données. Bien que ces données dispersées puissent être lues, chaque fragment est compté comme une plage. Dans ce cas, le nombre de plages peut atteindre la limite de 254 et vous ne pouvez plus enregistrer. Pour poursuivre l’enregistrement, effacez les plages jugées inutiles.</p>
<p>Impossible d’effacer des repères de plage. La durée d’enregistrement restante n’augmente pas, même après avoir effacé de nombreuses plages de courte durée.</p>	<p>Si les données d’une plage sont fragmentées, il est impossible d’effacer un repère de plage d’un fragment inférieur à 12 secondes (enregistré en stéréo), 24 secondes (enregistré en mode monaural ou LP2) ou 48 secondes (enregistré en mode LP4). Vous ne pouvez pas non plus combiner une plage enregistrée au moyen d’une connexion numérique et une plage enregistrée au moyen d’une connexion analogique. Les plages de moins de 12, 24 ou 48 secondes ne sont pas comptées et les effacer n’augmente pas nécessairement la durée d’enregistrement.</p>
<p>La somme de la durée totale enregistrée et de la durée restante sur le disque ne correspond pas à la durée maximum d’enregistrement (60, 74 ou 80 minutes).</p>	<p>Normalement, un enregistrement s’effectue en unités minimum d’environ 2 secondes (en stéréo), 4 secondes (en mode monaural ou LP2), ou 8 secondes (en mode LP4). Lorsque l’enregistrement s’arrête, la dernière unité d’enregistrement utilise toujours cette unité de 2, 4 ou 8 secondes, même si l’enregistrement réel est plus court. De même, lorsque l’enregistrement reprend après un arrêt, l’enregistreur insère automatiquement un blanc d’une durée de 2, 4 ou 8 secondes avant le prochain enregistrement. (Ceci pour éviter tout effacement éventuel d’une plage précédente lorsqu’un nouvel enregistrement commence). La durée réelle d’enregistrement diminuera donc de 6, 12 ou 24 secondes maximum à chaque arrêt d’enregistrement.</p>

Problème	Cause
Les plages montées peuvent entraîner des pertes de son durant les opérations de recherche.	La fragmentation des données peut engendrer une perte de son en cours de recherche, dans la mesure où les plages sont lues plus rapidement qu'en mode de lecture normale.

Messages

Si les messages suivants clignotent dans la fenêtre d'affichage, consultez les explications ci-dessous.

BLANKDISC

- Le MD introduit ne comporte aucun enregistrement.

DISC ERR

- Le disque est endommagé ou ne contient plus l'enregistrement correct ou les données de montage.
— Réintroduisez le disque. En cas d'échec, réenregistrez-le.

DISC FULL

- L'espace disque est plein.
— Remplacez le disque.

Data Save

- Le lecteur MD enregistre des informations (sons) de la mémoire sur le disque.
— Attendez la fin de ce processus. N'exposez pas le lecteur à un choc physique ou à une coupure d'alimentation.

TOC Edit

- Le lecteur MD enregistre des informations (position de début et de fin des pages) depuis la mémoire sur le disque.
— Attendez la fin de ce processus. N'exposez pas le lecteur à un choc physique ou à une coupure d'alimentation.

BUSY

- Vous avez tenté d'utiliser l'enregistreur pendant qu'il accédait aux données enregistrées.
— Attendez la disparition du message (dans de rares cas, cela peut prendre 2 à 3 minutes).

NAME FULL

- Vous avez tenté d'entrer plus de 200 lettres pour identifier une seule plage ou un seul disque.
- Vous avez tenté d'entrer un total de lettres supérieur à 1700 pour les titres de plage ou de disque.
— N'introduisez pas plus de caractères que la limite spécifiée.

Hi DC in

- La tension d'alimentation est trop élevée (l'adaptateur secteur fourni n'est pas utilisé).
— Utilisez l'adaptateur secteur fourni.

HOLD

- L'enregistreur est verrouillé.
— Déplacez HOLD dans le sens opposé de la flèche pour déverrouiller l'enregistreur (pages 10, 38).

LOW BATT

- La pile est faible.
— Rechargez la batterie ou remplacez la pile sèche (page 9).

MEM OVER

- Vous avez tenté d'effectuer un enregistrement alors que l'appareil est soumis à des vibrations continues.
— Placez l'enregistreur sur une surface stable et recommencez l'enregistrement.

NO COPY

- Vous avez tenté d'effectuer une copie d'un disque protégé par le système de gestion de copie en série. Vous ne pouvez pas réaliser de copie à partir d'une source raccordée numériquement qui a elle-même été enregistrée via une connexion numérique.
— Utilisez une connexion analogique à la place (page 22).

NO DISC

- Vous avez appuyé sur les touches de lecture ou d'enregistrement en l'absence de MD dans l'enregistreur.
— Introduisez un MD.

NO SIGNAL

- L'enregistreur n'a pas pu détecter de signaux d'entrée numériques.
— Assurez-vous que la source est correctement raccordée (page 12).

P/B ONLY

- Vous avez tenté d'enregistrer ou de monter un MD préenregistré (P/B signifie "playback", lecture).
— Introduisez un MD enregistrable.

PROTECTED

- Vous avez tenté d'enregistrer ou de monter un MD dont le taquet est en position de protection contre l'enregistrement.
— Ramenez le taquet à sa position d'origine (page 55).

SORRY

- Vous avez tenté d'effacer un repère de plage au début de la première plage.
- Vous avez tenté d'effacer un repère de plage pour combiner des plages que l'enregistreur ne peut pas associer (par exemple, une plage enregistrée dans un mode différent ou une plage enregistrée via une connexion numérique et une connexion analogique).
- Vous avez tenté d'appuyer sur **■**, T MARK ou REC MODE pendant l'enregistrement synchronisé.

TEMP OVER

- La chaleur s'est accumulée à l'intérieur de l'enregistreur.
— Laissez-le refroidir.

TR FULL

- Lors d'un montage sur le MD, il ne reste plus d'espace pour de nouvelles données.
— Effacez les plages inutiles (page 41).

TrPROTECT

- Vous avez tenté d'enregistrer ou de monter une plage protégée contre l'effacement.
— Effectuez l'enregistrement ou le montage sur d'autres plages.

Spécifications

Enregistreur MD

Système de lecture audio

Système audionumérique MiniDisc

Propriétés de la diode laser

Matériau : GaAlAs MQW

Longueur d'onde : $\lambda = 790 \text{ nm}$

Durée d'émission : continue

Puissance laser : inférieure à $44,6 \mu\text{W}$

(Cette puissance est la valeur mesurée à une distance de 200 mm de la surface de la lentille de l'objectif du bloc optique avec une ouverture de 7 mm).

Durée d'enregistrement et de lecture

En cas d'utilisation de MDW-80

Maximum 160 min en mode
monaural

Maximum 320 min en stéréo

Vitesse de rotation

350 à 2 800 tr/min (CLV)

Correction d'erreur

ACIRC (Advanced Cross Interleave
Reed Solomon Code)

Fréquence d'échantillonnage

44,1 kHz

Convertisseur de fréquence d'échantillonnage

Entrée : 32 kHz/44,1 kHz/48 kHz

Codage

ATRAC (Adaptive Transform
Acoustic Coding)

ATRAC3 — LP2

ATRAC3 — LP4

Système de modulation

EFM (Eight to Fourteen Modulation)

Nombre de canaux

2 canaux stéréo

1 canal monaural

Réponse en fréquence

20 à 20 000 Hz $\pm 3 \text{ dB}$

Pleurage et scintillement

En dessous du seuil mesurable

Entrées

Microphone : miniprise stéréo,
niveau d'entrée minimum 0,35 mV

Entrée de ligne : miniprise stéréo,
niveau d'entrée minimum 49 mV

Entrée optique (numérique) :
miniprise optique (numérique)

Sorties

 : mini-prise stéréo, niveau de
sortie maximum 5 mW + 5 mW,
impédance de charge 16 ohms

Caractéristiques générales

Puissance de raccordement

Adaptateur secteur Sony (fourni)
raccordé à la prise DC IN 3V :

120 V AC, 60 Hz (modèle pour
les Etats-Unis, le Canada et
Taiwan)

230 V AC, 50/60 Hz (modèle
pour l'Europe continentale)

240 V AC, 50 Hz (modèle pour
l'Australie)

220 V AC, 50 Hz (modèle pour la
Chine)

230 - 240 V AC, 50 Hz (modèle
pour le Royaume-Uni et Hong
Kong)

220 V CA, 50 Hz (modèle pour
l'Argentine)

110/220 V AC, 60 Hz (modèle
pour la Corée)

100 - 240 V CA, 50/60 Hz (autres
modèles)

Batterie rechargeable au nickel-
cadmium NC-WMAA (fournie)

Pile alcaline LR6 (format AA) (non fournie)

Autonomie de fonctionnement

Voir "Durée de vie de la batterie/pile" (page 51)

Dimensions

Environ 81 × 28,1 × 74,4 mm (l/h/p)
(3¹/₄ × 1¹/₈ × 3 po) sans ergots

Poids

Environ 116 g (4,1 oz) enregistreur uniquement

Accessoires fournis

Adaptateur secteur (1)

Casque/écouteurs avec télécommande (1)

Câble optique (1)

Batterie rechargeable au nickel-cadmium NC-WMAA (1)

Housse de transport pour batterie rechargeable (1)

Etui/valise de transport avec clip ceinture (sauf modèle pour les Etats-Unis) (1)

Licences de brevets U.S. et étrangers obtenues de Dolby Laboratories.

La conception et les spécifications sont susceptibles d'être modifiées sans préavis.

Accessoires en option

Câble optique

POC-15B, POC-15AB, POC-DA12SP

Câble de ligne RK-G129, RK-G136

Microphones stéréo ECM-717, ECM-MS907, ECM-MS957

Casque stéréo* MDR-EX70LP, MDR-G72LP, MDR-A34LP

Haut-parleurs actifs SRS-Z500
MD enregistrables série MDW

Pour les utilisateurs en France

En cas de remplacement du casque/écouteurs, référez-vous aux modèles de casques/écouteurs adaptés à votre appareil et indiqués ci-dessus.

Il se peut que votre revendeur ne dispose pas de certains accessoires. Demandez-lui la liste des accessoires disponibles dans votre pays.

- * Que vous branchiez le casque/les écouteurs directement dans la prise  de l'unité principale ou sur une télécommande, n'utilisez qu'un casque/que des écouteurs avec minifiches stéréo. Vous ne pouvez pas utiliser un casque/des écouteurs avec microfiches.

miniprises stéréo

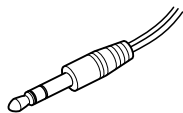
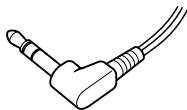

microfiche



Définition d'un MD

Fonctionnement d'un MiniDisc

Il existe deux types de minidisques (MD) : les MD préenregistrés et les MD enregistrables (vierges). Les MD préenregistrés, enregistrés dans des studios d'enregistrement, peuvent pour ainsi dire être lus à l'infini. Toutefois, ils ne peuvent pas être réenregistrés comme des cassettes audio. Pour enregistrer, vous devez utiliser un "MD enregistrable".

MD préenregistrés

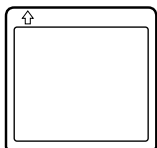

Ces MD sont enregistrés et lus comme des CD ordinaires. Un faisceau laser balaie les irrégularités de la surface du MD et renvoie les informations vers l'objectif de l'enregistreur. L'enregistreur décode les signaux et les restitue sous forme de musique.

Miniaturisation

Le minidisque de 2,5 pouces, enveloppé dans une cartouche plastique semblable à celle d'une disquette de 3,5 pouces (voir l'illustration ci-dessus), utilise une nouvelle technologie numérique de compression audio appelée ATRAC

MD enregistrables

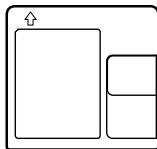

Les MD enregistrables, qui font appel à la technologie magnéto-optique (MO), peuvent être réenregistrés plusieurs fois. Le laser contenu à l'intérieur de l'enregistreur fait chauffer le MD, ce qui a pour effet de démagnétiser la couche magnétique du MD. L'enregistreur soumet ensuite la couche à un champ magnétique, lequel correspond exactement aux signaux audio générés par la source raccordée. (Les polarités nord et sud correspondent aux chiffres "1" et "0"). Le MD démagnétisé adopte la polarité du champ magnétique et est ainsi enregistré.

(Adaptive TRAnsform Acoustic Coding). Pour pouvoir enregistrer plus de sons dans moins d'espace, la technologie ATRAC n'extrait et n'encode que les fréquences audibles par l'oreille humaine.

Accès aléatoire rapide

Comme les CD, les MD offrent un accès aléatoire rapide au début de toute plage musicale. Les MD préenregistrés sont enregistrés avec les adresses correspondant à chaque sélection musicale.

Les MD enregistrables sont fabriqués avec une zone appelée "User TOC Area" qui contient l'ordre des plages musicales. Cette zone TOC (Table of Contents - Table des matières) est comparable au "système de

gestion de répertoires" des disquettes informatiques. En d'autres termes, elle contient les adresses de début et de fin de toutes les musiques enregistrées sur le disque. Ces données permettent d'accéder rapidement au début de toute plage dès que vous introduisez le numéro de plage (AMS), et d'identifier l'emplacement avec un titre de plage, comme vous nommez un fichier sur une disquette.

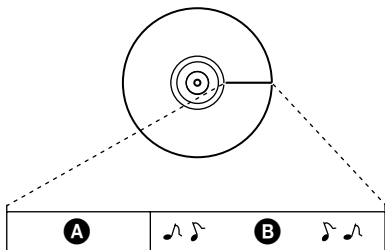

- A** — User TOC Area
Contient l'ordre des plages, ainsi que leurs points de début et de fin.
- B** — Données musicales

Sony **on**line <http://www.world.sony.com/>
