

# *Video Cassette Recorder*

---

Mode d'emploi



<i>SLV-SE820B</i>	Hi-Fi	<b>SHOWVIEW®</b>
<i>SLV-SE720B</i>	Hi-Fi	<b>SHOWVIEW®</b>
<i>SLV-SE620B</i>	Hi-Fi	
<i>SLV-SE220B</i>		<b>SHOWVIEW®</b>

## AVERTISSEMENT

Afin d'éviter tout risque d'incendie ou d'électrocution, n'exposez pas cet appareil à la pluie ou à l'humidité.

Afin d'éviter tout risque d'électrocution, n'ouvrez pas le coffret. Ne confiez l'entretien de l'appareil qu'à un technicien qualifié.

Le cordon d'alimentation ne peut être remplacé que dans un centre de service après-vente agréé.

### Précautions

#### Sécurité

- Cet appareil fonctionne sur une tension de 220 – 240 V CA, 50 Hz. Vérifiez si la tension nominale de cet appareil est identique à la tension de votre alimentation secteur locale.
- Si quelque chose pénètre dans le coffret, débranchez le magnétoscope et faites-le vérifier par un technicien qualifié avant de le remettre en service.
- L'appareil n'est pas déconnecté de la source d'alimentation (secteur) aussi longtemps qu'il reste branché sur la prise murale, même si l'appareil proprement dit a été mis hors tension.
- Débranchez le magnétoscope de la prise secteur si vous n'envisagez pas de l'utiliser pendant une période prolongée. Pour débrancher le cordon d'alimentation, débranchez la fiche. Ne tirez jamais sur le cordon proprement dit.
- Ne placez pas de récipients remplis de liquides (vases, etc.) sur l'appareil. Ceci ferait couir un risque d'incendie ou d'électrocution.

#### Installation

- Prévoir une circulation d'air adéquate pour éviter une surchauffe interne du magnétoscope.
- Ne pas installer le magnétoscope sur une surface molle, comme un tapis ou une couverture, ou près de rideaux ou de draperies, qui pourraient bloquer les orifices de ventilation.
- Ne pas installer le magnétoscope près d'une source de chaleur, comme un radiateur ou une conduite d'air chaud, ou dans un endroit directement exposé au soleil, à de la poussière excessive, à des vibrations mécaniques ou à des chocs.
- Ne pas installer le magnétoscope dans une position inclinée. Il a été conçu pour fonctionner uniquement à l'horizontale.
- Eloigner le magnétoscope et les vidéocassettes de tout appareil contenant un aimant puissant, comme un four à micro-ondes ou de gros haut-parleurs.
- Ne posez pas d'objets lourds sur l'appareil.

- Si l'appareil est transporté directement d'un endroit froid à un endroit chaud, de la condensation risque de se former à l'intérieur et d'endommager la tête vidéo ou la bande. Lorsque vous installez cet appareil pour la première fois ou lorsque vous le transportez d'un endroit froid à un endroit chaud, attendez environ trois heures avant de le faire fonctionner.

#### Attention

Les émissions télévisées, les films, les cassettes vidéo et autres matériaux peuvent être protégés par des droits d'auteur. L'enregistrement non autorisé de tels matériaux peut être en infraction avec la législation sur les droits d'auteur. De même, l'utilisation de ce magnétoscope avec un téléviseur relié à un réseau de télédistribution peut être soumise à l'autorisation de l'exploitant du câble et/ou du propriétaire de la chaîne.

#### Standards couleur compatibles

- Ce magnétoscope est conçu pour enregistrer suivant les standards couleur PAL (B/G) et SECAM (L) et lire les cassettes suivant les standards couleur PAL (B/G), SECAM (L). L'enregistrement de sources vidéo basées sur d'autres standards couleur ne peut être garanti.
- Les cassettes enregistrées avec le standard couleur MESECAM peuvent être reproduites sur ce magnétoscope à l'aide d'un téléviseur ou d'un moniteur couleur compatible avec le standard couleur SECAM.

SHOWVIEW est une marque déposée par Gemstar Development Corporation. Le système SHOWVIEW est fabriqué sous licence de Gemstar Development Corporation.

# Table des matières

## Préparation

- 4 Index des composants et des commandes
- 11 Etape 1 : Déballage
- 12 Etape 2 : Préparation de la télécommande
- 16 Etape 3 : Raccordement du magnétoscope
- 19 Etape 4 : Réglage du magnétoscope à l'aide de la fonction de réglage automatique
- 21 Réglage de l'horloge
- 23 Transfert des présélections du téléviseur (non disponible sur les SLV-SE620B et SE220B)
- 24 Sélection de la langue des menus
- 25 Présélection des canaux
- 28 Changement/désactivation de numéros de chaîne
- 33 Réglage du décodeur Canal Plus

## Opérations de base

- 36 Lecture d'une cassette
- 39 Enregistrement d'émissions
- 43 Enregistrement d'émissions à l'aide du Bouton programmeur (SLV-SE820B uniquement)
- 48 Enregistrement d'émissions à l'aide du système ShowView® (non disponible sur le SLV-SE620B)
- 52 Enregistrement d'émissions à l'aide du programmeur

## Autres opérations

- 55 Lecture/recherche à différentes vitesses
- 58 Réglage de la durée d'enregistrement
- 59 Vérification/modification/annulation de programmations
- 61 Enregistrement d'émissions stéréo et bilingues (non disponible sur le SLV-SE220B)
- 64 Recherche à l'aide de la fonction d'index (non disponible sur le SLV-SE220B)
- 66 Réglage de l'image
- 67 Réduction de la consommation électrique du magnétoscope
- 68 Modification des options de menu

## Montage

- 71 Raccordement à un magnétoscope ou à une chaîne stéréo
- 73 Montage de base
- 74 Doublage audio (SLV-SE820B uniquement)

## Informations complémentaires

- 75 Guide de dépannage
- 79 Spécifications
- 81 Index

## Couverture dos

Guide de démarrage rapide

# Index des composants et des commandes

Reportez-vous aux pages indiquées entre parenthèses ( ) pour plus de détails.

## Panneau avant

### Pour le SLV-SE820B

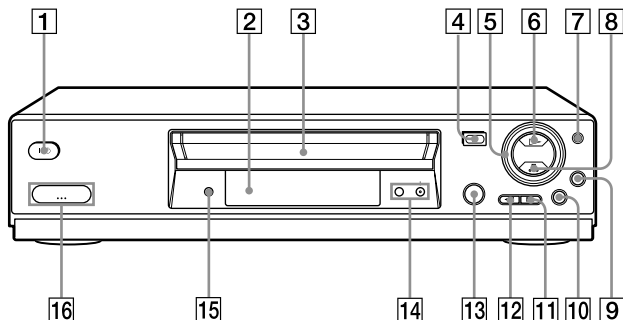

- |   |   |
|---|---|
| <p><b>1</b> Commutateur I/⏻ (marche/veille)</p> <p><b>2</b> Capteur de télécommande (12)</p> <p><b>3</b> Compartiment à cassette</p> <p><b>4</b> Touche ⏏ (éjection) (36)</p> <p><b>5</b> Bague Shuttle (55)</p> <p><b>6</b> Touche ▷ (lecture)* (36) (55)</p> <p><b>7</b> Touche JOG (55)</p> <p><b>8</b> Touche ■ (arrêt)* (20) (36) (73) (74)</p> <p><b>9</b> Touche ENR ● (enregistrement) (40) (58) (73)</p> <p><b>10</b> Touche    (pause) (36) (47) (73) (74)</p> <p><b>11</b> Touche ►► (avance rapide) (36) (55)</p> | <p><b>12</b> Touche ◀◀ (rembobinage) (36) (55)</p> <p><b>13</b> Ⓞ PROG (bouton programmeur) (43)</p> <p><b>14</b> Touches CHAINE +/-* (44) (56) (66)</p> <p><b>15</b> Touche DOUBLAGE SON (74)</p> <p><b>16</b> Prises ↻ LIGNE-2 G (gauche) ↻ D (droite) (avec cache)* (71) (72) (74)</p> |
|---|---|

#### Comment ouvrir le cache de la prise

- 1** Appuyez sur le bas du cache.
- 2** Accrochez le bord supérieur du cache avec le doigt et ouvrez le cache.

\* Les touches ▷ (lecture), ■ (arrêt), CHAINE + et le cache de la prise comportent un point tactile.

## Pour les SLV-SE720B et SE620B

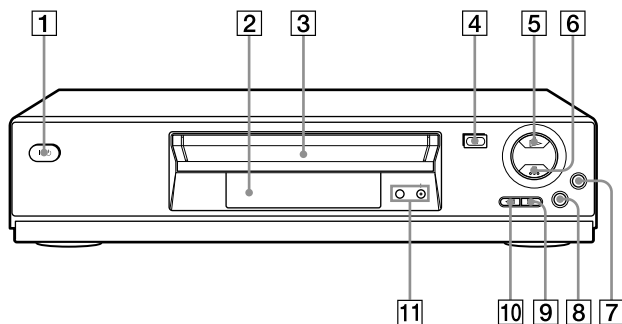

**1** Commutateur I/⏻ (marche/veille)

**2** Capteur de télécommande (12)

**3** Compartiment à cassette

**4** Touche ≡ (éjection) (36)

**5** Touche ▷ (lecture)\* (36) (55)

**6** Touche ■ (arrêt)\* (20) (36) (73) (74)

**7** Touche ENR ● (enregistrement)  
(40) (58) (73)

**8** Touche || (pause) (36) (73) (74)

**9** Touche ►► (avance rapide) (36)  
(55)

**10** Touche ◀◀ (rembobinage) (36) (55)

**11** Touches CHAINE +/-\* (56) (66)

\* Les touches ▷ (lecture), ■ (arrêt) et CHAINE + comportent un point tactile.

## Pour le SLV-SE220B

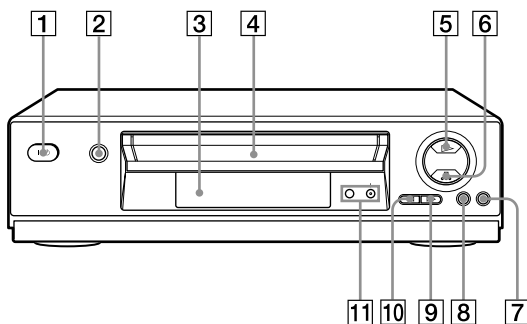

**1** Commutateur I/⏻ (marche/veille)

**2** Touche ⏏ (éjection) (36)

**3** Capteur de télécommande (12)

**4** Compartiment à cassette

**5** Touche ▷ (lecture)\* (36) (55)

**6** Touche ■ (arrêt)\* (20) (36) (73) (74)

**7** Touche ENR ● (enregistrement)  
(40) (58) (73)

**8** Touche ■■ (pause) (36) (73) (74)

**9** Touche ►► (avance rapide) (36)  
(55)

**10** Touche ◀◀ (rembobinage) (36) (55)

**11** Touches CHAINE +/-\* (56) (66)

\* Les touches ▷ (lecture), ■ (arrêt) et CHAINE + comportent un point tactile.

## Fenêtre d'affichage

Pour les SLV-SE820B et SE720B

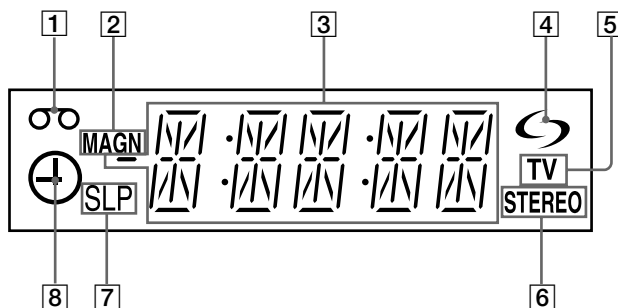

- |   |   |
|---|---|
| <b>1</b> Indicateur de cassette   | <b>5</b> Indicateur TV (42)   |
| <b>2</b> Indicateur MAGN (16) (40)  | <b>6</b> Indicateur STEREO (61)   |
| <b>3</b> Indicateur de compteur de bande/<br>horloge/ligne/numéro de chaîne (37)<br>(39) (73) | <b>7</b> Indicateurs de vitesse de bande (39)                             |
| <b>4</b> Indicateur ↻ (smartlink) (17)  | <b>8</b> Indicateur de programmeur/<br>enregistrement (40) (45) (50) (53) |

Pour les SLV-SE620B et SE220B

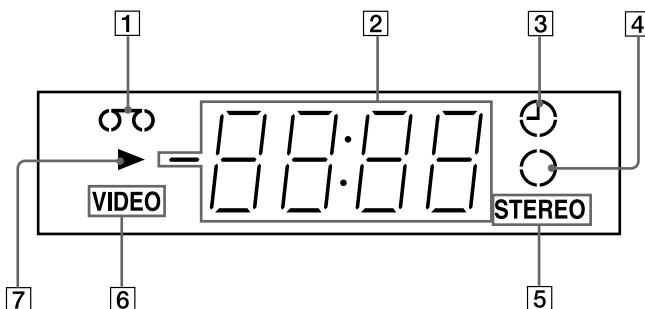

- |   |   |
|---|---|
| <b>1</b> Indicateur de cassette   | <b>4</b> Indicateur d'enregistrement (40)             |
| <b>2</b> Indicateur de compteur de bande/<br>horloge/ligne/numéro de chaîne (37)<br>(39) (73) | <b>5</b> Indicateur STEREO* (61)                      |
| <b>3</b> Indicateur de programmeur (45)<br>(50) (53)  | <b>6</b> Indicateur VIDEO (magnétoscope)<br>(16) (40) |
|   | <b>7</b> Indicateur de lecture                        |

\* non disponible sur le SLV-SE220B

**suite**

## Panneau arrière

Pour les SLV-SE820B, SE720B et SE620B

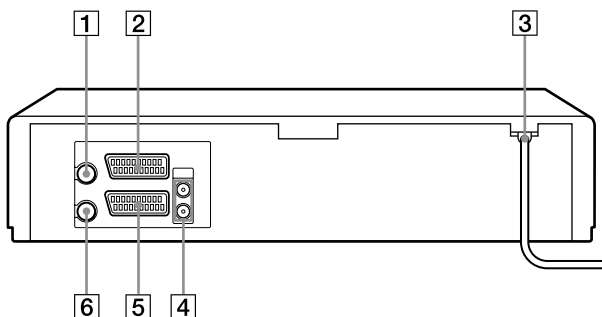

Pour le SLV-SE220B

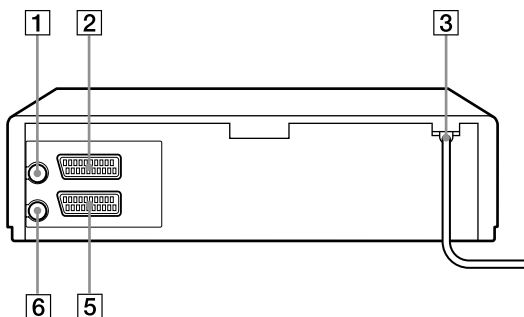

**1** Connecteur 7F (entrée antenne) (16)

**2** Connecteur LIGNE-3 (DEC/EXT)\*<sup>1</sup>  
Connecteur LIGNE-2 (DEC/EXT)\*<sup>2</sup>  
(18) (33) (72)

**3** Cordon d'alimentation (16)

**4** Prises AUDIO (OUT/SORTIE) R/D  
(droite) L/G (gauche)\*<sup>3</sup> (18)

**5** Connecteur LIGNE-1 (EURO AV)  
(16) (33) (71)

**6** Connecteur TV (sortie TV) (16)

\*<sup>1</sup> SLV-SE820B uniquement

\*<sup>2</sup> SLV-SE720B, SE620B et SE220B  
uniquement

\*<sup>3</sup> non disponible sur le SLV-SE620B



## Télécommande

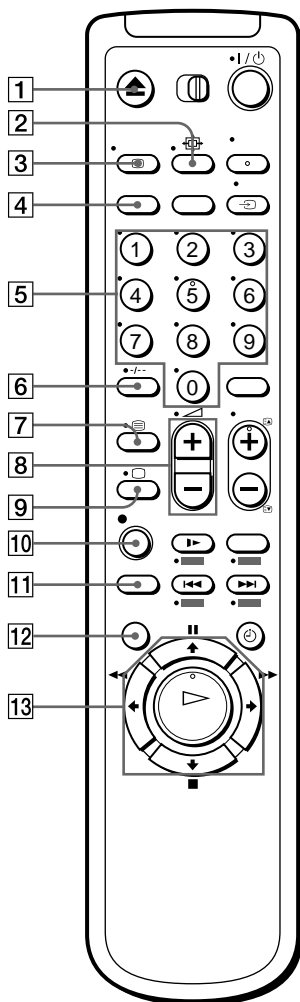

- 1 Touche ▲ (éjection) (36)
- 2 Touche ◻ (écran large) (pour le téléviseur) (14) (15)
- 3 Touche [ON/OFF] AFFICH (14) (37) (40)
- 4 Touche COMPT/DUREE REST (40)
- 5 Touches de numéro de chaîne\*1 (13) (41)
- 6 Touche -/- (chiffre des dizaines) (13) (41)
- 7 Touche [Teletext] (Teletext) (pour le téléviseur)\*2 (14)
- 8 Touches ▲ (volume) +/- (pour le téléviseur) (13)
- 9 Touche [Standby/Mode] de mise sous tension du téléviseur/sélection du mode télévision (pour le téléviseur)\*2 (14)
- 10 Touche ● ENR (enregistrement) (40) (58)
- 11 Touche SP (durée normale)/LP (longue durée)\*3 (39)
- 12 Touche MENU (21) (59)
- 13 Touche || (pause)/▲ (21) (36)  
Touche ■ (arrêt)/▼ (21) (36)  
Touche ◀ (rembobinage)/◀ (21) (36) (55)  
Touche ▶▶ (avance rapide)/▶▶ (21) (36) (55)  
Touche ▷ (lecture)/OK\*1 (21) (36) (55)

\*1 Les touches ▷ (lecture), CHOIX SON, numéro 5 et CHAINE + comportent un point tactile.

\*2 SLV-SE820B uniquement

\*3 non disponible sur le SLV-SE220B

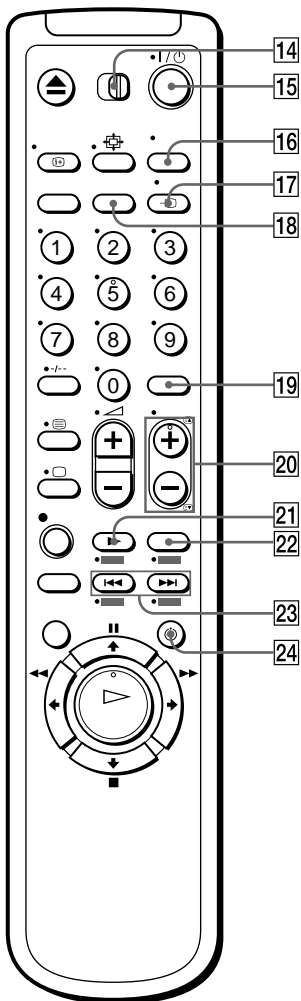

- 14 Commutateur de télécommande  
TV / MAGN (12)
  - 15 Commutateur I/⏻ (marche/veille)  
(13) (14) (50)
  - 16 Touche CHOIX SON\*1\*3 (14) (62)
  - 17 Touche TV/MAGN (13) (16)  
(40)
  - 18 Touche ANNUL/0 (37) (49) (59)
  - 19 Touche CHOIX ENTREE (39) (53)  
(73)
  - 20 Touches CHAINE (programme) +/-\*1  
(13) (39)
- Touches d'accès aux pages de  
télétexte **EA**/**EV** (pour le  
téléviseur)\*2 (14)
- 21 Touche **▶▶** RALENTI\*4 (55)
  - 22 Touche **×2**\*4 (55)
  - 23 Touches **◀◀**/**▶▶** (recherche  
d'index)\*3\*4 (64)
  - 24 Touche **⌚** MINUTERIE (48) (52)

\*1 Les touches **▷** (lecture), CHOIX SON, numéro 5 et CHAINE + comportent un point tactile.

\*2 SLV-SE820B uniquement

\*3 non disponible sur le SLV-SE220B

\*4 Touches FASTEXT (pour le téléviseur)  
(SLV-SE820B uniquement)

## Etape 1 : Déballage

Vérifiez que vous avez reçu les accessoires suivants avec le magnéscope :

- Télécommande

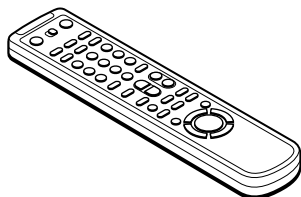

- Câble d'antenne

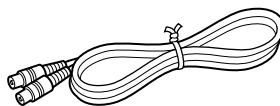

- Piles R6 (format AA)

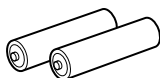

- Câble PERITEL

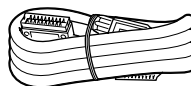

### Vérification du modèle

Les instructions contenues dans le présent mode d'emploi concernent les 4 modèles suivants : SLV-SE820B, SE720B, SE620B et SE220B. Vérifiez le nom de modèle au dos du magnéscope.

C'est le modèle SLV-SE820B qui est utilisé pour les illustrations. Toute différence de fonctionnement est clairement spécifiée dans le texte, par exemple "SLV-SE820B uniquement".

## Etape 2 : Préparation de la télécommande

### Installation des piles

Introduisez deux piles R6 (format AA) en faisant correspondre les polarités + et - des piles avec le schéma du compartiment à piles.

Introduisez d'abord l'extrémité négative (-), puis poussez et enfoncez jusqu'à ce que l'extrémité positive (+) s'engage.

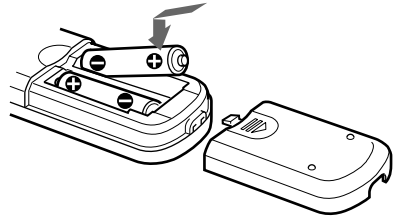

### Utilisation de la télécommande

Vous pouvez utiliser cette télécommande pour commander ce magnétoscope et un téléviseur Sony. Les touches marquées d'un point (•) sur la télécommande peuvent être utilisées pour commander votre téléviseur Sony. Si le téléviseur ne comporte pas le symbole  à côté du capteur de télécommande, cette télécommande sera inopérante avec le téléviseur.

Capteur de télécommande

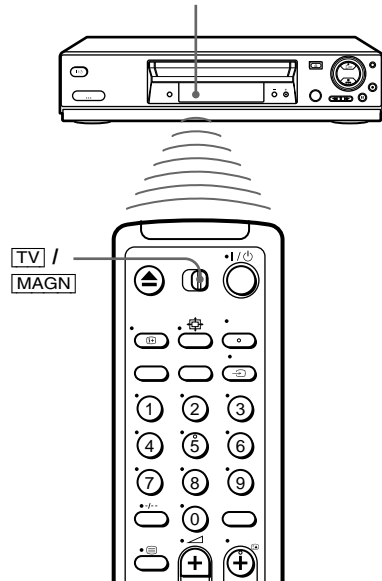

Pour commander	Mettez <b>TV /</b> / <b>MAGN</b> sur
le magnétoscope	<b>MAGN</b> et dirigez la télécommande vers le capteur du magnétoscope
un téléviseur Sony	<b>TV /</b> et dirigez la télécommande vers le capteur du téléviseur

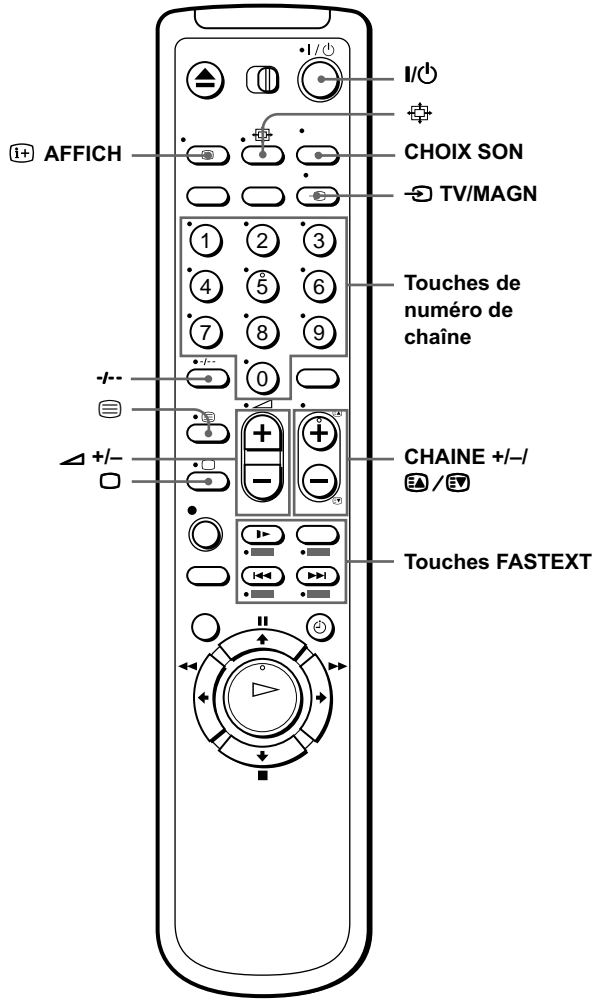

### Touches de commande du téléviseur

Pour	Appuyez sur
mettre le téléviseur en veille	I/Power
sélectionner une source d'entrée : entrée d'antenne ou entrée de ligne	TV/MAGN
sélectionner une chaîne sur le téléviseur	les touches de numéro de chaîne, -/--, CHAINE +/-
régler le volume du téléviseur	∧ +/-

**suite**

Pour	Appuyez sur
passer en mode télévision (télétexte désactivé)* <sup>1</sup>	□ (TV)
passer en mode télétexte* <sup>1</sup>	☰ (Teletext)
sélectionner le son* <sup>2</sup>	CHOIX SON
utiliser FASTEXT* <sup>1</sup>	les touches FASTEXT
faire apparaître l'affichage sur écran	Ⓢ AFFICH
changer de page de télétexte* <sup>1</sup>	Ⓢ / Ⓢ
activer/désactiver le mode écran large d'un téléviseur à écran large Sony (Pour les autres fabricants de téléviseurs à écran large, voir "Pour commander d'autres téléviseurs avec la télécommande (SLV-SE820B uniquement)" ci-dessous.)	Ⓢ (écran large)

### Remarques

- En mode d'utilisation normale, l'autonomie des piles est de trois à six mois environ.
- Si vous ne comptez pas utiliser la télécommande pendant une période prolongée, retirez les piles afin d'éviter qu'elles ne coulent et causent des dommages.
- N'utilisez pas simultanément une pile neuve et une pile usagée.
- N'utilisez pas des piles de types différents.
- Certaines touches peuvent se révéler inopérantes avec certains téléviseurs Sony.

\*<sup>1</sup> SLV-SE820B uniquement

\*<sup>2</sup> non disponible sur le SLV-SE220B

### Pour commander d'autres téléviseurs avec la télécommande (SLV-SE820B uniquement)

La télécommande est préprogrammée pour commander des téléviseurs de marques autres que Sony. Si votre téléviseur figure dans le tableau suivant, spécifiez le numéro de code de fabricant correspondant.

**1** Mettez **TV** / **MAGN** en haut de la télécommande sur **TV**.

**2** Maintenez **I/Ⓢ** enfoncée et saisissez le numéro de code de votre téléviseur à l'aide des touches de numéro de chaîne. Relâchez ensuite **I/Ⓢ**.

Vous pouvez maintenant utiliser les touches de commande du téléviseur suivantes pour commander votre téléviseur :

**I/Ⓢ**, **☰** TV/MAGN, touches de numéro de chaîne, **-/-** (chiffre des dizaines), **CHAINE +/-**, **⚡ +/-**, **□ (TV)**, **☰ (Teletext)**, touches **FASTEXT**, **Ⓢ (écran large)\***, **MENU\***, **↑/↓/←/→\*** et **OK\***.

\* Il est possible que ces touches ne fonctionnent pas avec tous les téléviseurs.

## Numéros de code des téléviseurs compatibles



Si plusieurs numéros de code figurent dans la liste, essayez-les successivement pour déterminer celui qui fonctionne avec votre téléviseur.

Pour passer en mode écran large, reportez-vous aux notes sous ce tableau pour les numéros de code applicables.





Fabricant	Numéro de code
Sony	01* <sup>1</sup> , 02
Akai	68
Ferguson	52
Grundig	10* <sup>1</sup> , 11* <sup>1</sup>
Hitachi	24
JVC	33
Loewe	45
Mivar	09, 70
NEC	66
Nokia	15, 16, 69* <sup>3</sup>

Fabricant	Numéro de code
Panasonic	17* <sup>1</sup> , 49
Philips	06* <sup>1</sup> , 07* <sup>1</sup> , 08* <sup>1</sup>
Saba	12, 13
Samsung	22, 23
Sanyo	25
Sharp	29
Telefunken	36
Thomson	43* <sup>2</sup>
Toshiba	38

\*<sup>1</sup> Appuyez sur  (écran large) pour activer ou désactiver le mode écran large.

\*<sup>2</sup> Appuyez sur  (écran large), puis sur  +/- pour sélectionner le mode écran large désiré.

\*<sup>3</sup> Appuyez sur  (écran large). Le menu apparaît sur l'écran du téléviseur.

Appuyez ensuite sur /// pour sélectionner l'écran large désiré et appuyez sur OK.

### Conseil

- Lorsque vous spécifiez correctement le numéro de code de votre téléviseur alors que le téléviseur est allumé, il s'éteint automatiquement.

### Remarques

- Si vous saisissez un nouveau numéro de code, le numéro de code précédent est effacé.
- Si votre téléviseur utilise un système de télécommande différent de celui programmé pour le magnétoscope, la télécommande ne fonctionnera pas avec votre téléviseur.
- Lorsque vous remplacez les piles de la télécommande, ceci peut modifier le numéro de code. Spécifiez le numéro de code approprié à chaque fois que vous remplacez les piles.

# Etape 3 : Raccordement du magnétoscope

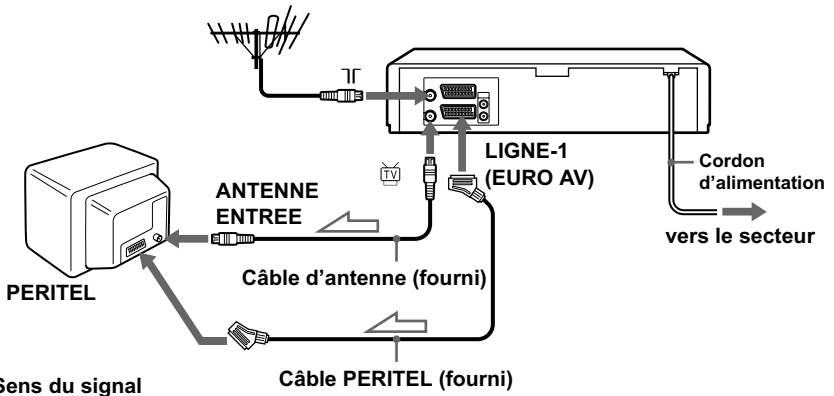

- 1 Débranchez le câble d'antenne de votre téléviseur et raccordez-le à  $\pi$  sur le panneau arrière du magnétoscope.

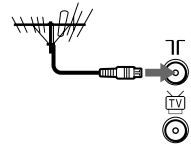

- 2 Raccordez  du magnétoscope à l'entrée d'antenne de votre téléviseur au moyen du câble d'antenne fourni.

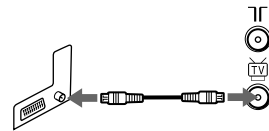

- 3 Raccordez LIGNE-1 (EURO AV) du magnétoscope au connecteur PERITEL du téléviseur au moyen du câble PERITEL fourni.

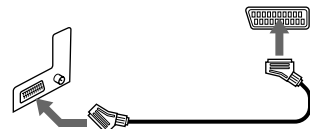

Pour regarder l'image du magnétoscope, appuyez sur  TV/MAGN pour afficher l'indicateur MAGN\*<sup>1</sup> ou VIDEO\*<sup>2</sup> dans la fenêtre d'affichage.

- 4 Branchez le cordon d'alimentation à la prise secteur.

\*<sup>1</sup> SLV-SE820B et SE720B uniquement

\*<sup>2</sup> SLV-SE620B et SE220B uniquement



## Fonctionnalités du système SMARTLINK (non disponible sur les SLV-SE620B et SE220B)

Si le téléviseur est compatible SMARTLINK, MEGALOGIC\*<sup>1</sup>, EASYLINK\*<sup>2</sup>, Q-Link\*<sup>3</sup>, EURO VIEW LINK\*<sup>4</sup> ou T-V LINK\*<sup>5</sup>, vous



pouvez utiliser la fonction SMARTLINK après avoir effectué les opérations de la page précédente (l'indicateur  apparaît dans la fenêtre d'affichage du magnétoscope lorsque vous mettez le téléviseur sous tension). Le système SMARTLINK offre les fonctionnalités suivantes :

- **Enregistrement direct du téléviseur**  
Cette fonction vous permet d'enregistrer facilement l'émission que vous regardez lorsque le magnétoscope est allumé. Pour plus de détails, voir "Enregistrement de l'émission que vous regardez (Enregistrement direct du téléviseur) (non disponible sur les SLV-SE620B et SE220B)" à la page 42.
- **Lecture monotouche**  
La fonction de lecture monotouche vous permet de lancer la lecture automatiquement sans allumer le téléviseur. Pour plus de détails, voir "Lancement automatique de la lecture avec une seule touche (Lecture monotouche) (non disponible sur les SLV-SE620B et SE220B)" à la page 37.
- **Menu monotouche**  
Lorsque le magnétoscope est allumé, vous pouvez allumer le téléviseur, le régler sur le canal vidéo et faire apparaître automatiquement l'affichage sur écran du magnétoscope en appuyant sur MENU de la télécommande.
- **Programmeur monotouche**  
Lorsque le magnétoscope est allumé, vous pouvez allumer le téléviseur, le régler sur le canal vidéo et afficher le menu d'enregistrement programmé (menu MINUTERIE ou SHOWVIEW) automatiquement en appuyant sur  MINUTERIE de la télécommande.  
Vous pouvez spécifier le menu d'enregistrement programmé qui s'affiche à l'aide d'OPTIONS PROG. du menu FONCTIONS AVANCÉES (voir page 70).
- **NexTView Download**  
Vous pouvez facilement régler la minuterie en utilisant la fonction NexTView Download de votre téléviseur. Veuillez vous référer au manuel d'instruction de votre téléviseur.

\*<sup>1</sup> "MEGALOGIC" est une marque déposée par Grundig Corporation.

\*<sup>2</sup> "EASYLINK" est une marque de Philips Corporation.

\*<sup>3</sup> "Q-Link" est une marque de Panasonic Corporation.

\*<sup>4</sup> "EURO VIEW LINK" est une marque de Toshiba Corporation.

\*<sup>5</sup> "T-V LINK" est une marque de JVC Corporation.

### Remarque

- Tous les téléviseurs ne répondent pas aux fonctions ci-dessus.

## Autres raccordements

### A une chaîne stéréo (non disponible sur les SLV-SE620B et SE220B)

Vous pouvez améliorer la qualité du son en raccordant une chaîne stéréo aux prises AUDIO R/D L/G, comme illustré ci-contre.

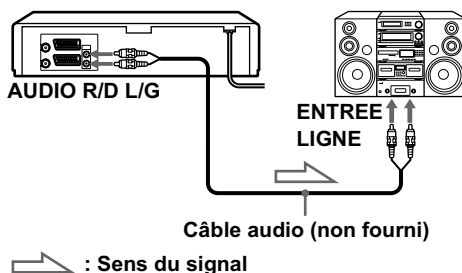

### A un tuner satellite ou numérique avec la fonction Ligne passante

La fonction Ligne passante vous permet de regarder sur votre téléviseur des émissions depuis un tuner satellite ou numérique raccordé à ce magnétophone même lorsque le magnétophone est éteint.

Lorsque vous mettez le tuner satellite ou numérique sous tension, ce magnétophone transmet automatiquement le signal du tuner satellite ou numérique au téléviseur sans s'allumer.

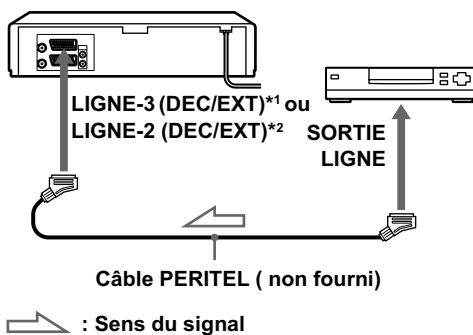

**1** Raccordez le tuner satellite ou numérique au connecteur LIGNE-3 (DEC/EXT)\*1 ou LIGNE-2 (DEC/EXT)\*2 comme illustré ci-dessus.

**2** Mettez le magnétophone hors tension.

Pour regarder une émission, allumez le tuner satellite ou numérique et le téléviseur.

### Remarques

- La fonction Ligne passante ne fonctionne pas correctement si VEILLE ECO est sur OUI dans le menu RÉGLAGES UTILISATEUR. Pour un fonctionnement correct, mettez VEILLE ECO sur NON (voir page 67).
- Vous ne pouvez pas regarder une émission sur le téléviseur pendant l'enregistrement sauf si vous enregistrez une émission satellite ou numérique.
- Cette fonction peut être inopérante avec certains types de tuner satellite ou numérique.
- Lorsque le magnétophone est éteint, réglez le téléviseur sur le canal vidéo.

\*1 SLV-SE820B uniquement

\*2 SLV-SE720B, SE620B et SE220B uniquement

## Etape 4 : Réglage du magnétoscope à l'aide de la fonction de réglage automatique

Avant la première utilisation du magnétoscope, procédez au réglage du magnétoscope à l'aide de la fonction de réglage automatique. Cette fonction vous permet de régler automatiquement les chaînes de télévision, les canaux guides pour le système ShowView\* et l'horloge du magnétoscope\*.

**1** Mettez le téléviseur sous tension et réglez-le sur le canal vidéo.

**2** Branchez le cordon d'alimentation à la prise secteur.  
Le magnétoscope se met automatiquement sous tension et le message de la fonction de réglage automatique apparaît.

**3** Appuyez sur OK.  
Le menu SÉLECTION DU PAYS\* apparaît.

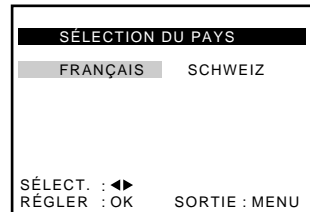

# 4



## Pour les SLV-SE820B, SE720B et SE220B

Appuyez sur ←/→ pour sélectionner le pays, puis appuyez sur OK.

Le magnéscope recherche toutes les chaînes captables et les présélectionne (dans l'ordre approprié pour votre région).

Si vous souhaitez modifier l'ordre des chaînes ou désactiver les numéros de chaînes non désirés, voir "Changement/désactivation de numéros de chaîne" à la page 28.

Une fois la recherche ou le transfert terminé, l'heure apparaît pour chaque station transmettant un signal horaire. Si l'heure n'apparaît pas, réglez l'horloge manuellement. Voir "Réglage de l'horloge" à la page 21.

## Pour le SLV-SE620B

Le menu de réglage de l'horloge apparaît. Voir "Réglage de l'horloge" à la page 21.



## Pour annuler la fonction de réglage automatique

Appuyez sur MENU.

### Remarques

- Chaque fois que vous activez la fonction de réglage automatique, certains réglages (ShowView\*, programmateur, etc.) sont réinitialisés. Si c'est le cas, vous devez les effectuer à nouveau.
- La présélection automatique n'est exécutée automatiquement que lorsque vous branchez le cordon d'alimentation pour la première fois après l'achat de l'appareil.
- Si vous souhaitez réutiliser la fonction de réglage automatique, appuyez sur MENU, puis sur ↑/↓/←/→ pour mettre en évidence INSTALLATION, puis appuyez sur OK. Appuyez sur ↑/↓ pour mettre en évidence INSTALLATION AUTO, puis répétez toutes les procédures à partir de l'étape 3.
- Vous pouvez exécuter la présélection automatique en appuyant continuellement sur ■ (arrêt) du magnéscope pendant au moins 5 secondes alors qu'il n'y a pas de cassette dans l'appareil.

\* non disponible sur le SLV-SE620B

# Réglage de l'horloge

Pour pouvoir utiliser correctement les fonctions d'enregistrement programmé, vous devez régler l'heure et la date sur le magnétoscope.

La fonction de réglage automatique de l'horloge\* fonctionne uniquement si une chaîne locale émet un signal horaire.

## Avant de commencer...

- Mettez le magnétoscope et le téléviseur sous tension.
- Réglez le téléviseur sur le canal vidéo.
- Pour les emplacements des touches, voir "Index des composants et des commandes".

1

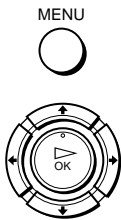

Appuyez sur MENU, puis sur  $\uparrow/\downarrow$   $\leftarrow/\rightarrow$  pour mettre en évidence RÉGLAGE HORLOGE, puis appuyez sur OK.



2



Appuyez sur  $\uparrow/\downarrow$  pour régler l'heure.

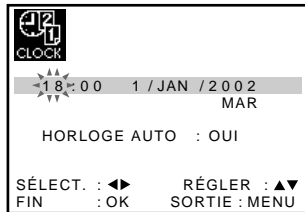

3

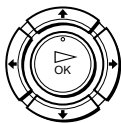

Appuyez sur  $\rightarrow$  pour sélectionner les minutes et réglez les minutes en appuyant sur  $\uparrow/\downarrow$ .

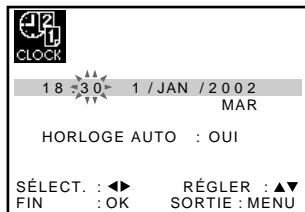

4



Réglez le jour, le mois, puis l'année en appuyant sur → pour sélectionner l'élément à régler, sur ↑/↓ pour sélectionner les chiffres, puis sur →.

Le jour de la semaine est réglé automatiquement.



5

Appuyez sur ↑/↓ pour sélectionner OUI en vue du réglage automatique de l'horloge\*.

Le magnétoscope règle automatiquement l'horloge sur le canal (ST 1 à ST 5) émettant le signal horaire.

Si vous n'avez pas besoin de la fonction de réglage automatique de l'horloge, sélectionnez NON.

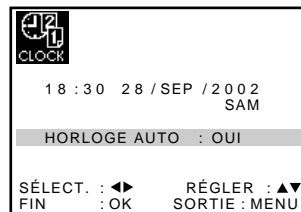

6

MENU



Appuyez sur MENU pour quitter le menu.

### Conseils

- Si vous réglez HORLOGE AUTO\* sur OUI, la fonction de réglage automatique de l'horloge est activée à chaque mise hors tension du magnétoscope. L'heure est réglée automatiquement par référence au signal horaire diffusé par la station.
- Pour changer des chiffres lors du réglage, appuyez sur ← pour revenir à l'élément à changer, puis sélectionnez les chiffres en appuyant sur ↑/↓.

\* non disponible sur le SLV-SE620B

# Transfert des présélections du téléviseur (non disponible sur les SLV-SE620B et SE220B)

Avec la connexion SMARTLINK, les données de présélection des chaînes du tuner de votre téléviseur peuvent être transférées vers ce magnétoscope pour en régler les canaux.

## Avant de commencer...

- Mettez le magnétoscope et le téléviseur sous tension.
- Réglez le téléviseur sur le canal vidéo.
- Pour les emplacements des touches, voir "Index des composants et des commandes".

1

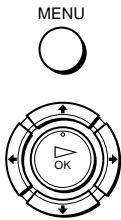

Appuyez sur MENU, puis sur  $\uparrow/\downarrow$ /  
 $\leftarrow/\rightarrow$  pour mettre en évidence  
INSTALLATION, puis appuyez sur  
OK.

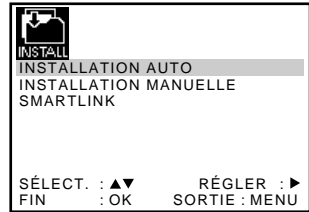

2

Appuyez sur  $\uparrow/\downarrow$  pour mettre en  
évidence SMARTLINK, puis  
appuyez sur  $\rightarrow$ .

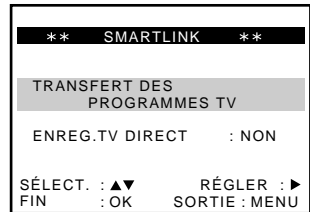

3

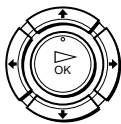

Appuyez sur  $\uparrow/\downarrow$  pour mettre en  
évidence TRANSFERT DES  
PROGRAMMES TV, puis appuyez  
sur  $\rightarrow$ . La fonction de transfert des  
présélections du téléviseur est  
activée et l'indicateur  $\curvearrowright$  clignote  
dans la fenêtre d'affichage pendant  
le transfert.

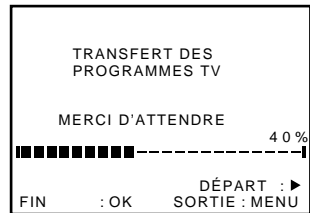

# Sélection de la langue des menus

Si vous préférez une autre langue que le français pour les menus, utilisez le menu sur écran pour sélectionner une autre langue.

## Avant de commencer...

- Mettez le magnétoscope et le téléviseur sous tension.
- Réglez le téléviseur sur le canal vidéo.
- Pour les emplacements des touches, voir “Index des composants et des commandes”.

1

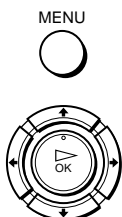

Appuyez sur MENU, puis sur ↑/↓/  
←/→ pour mettre en évidence  
SÉLECTION LANGUE, puis  
appuyez sur OK.

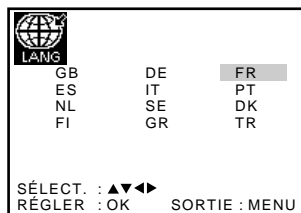

2



Appuyez sur ↑/↓/←/→ pour mettre en évidence l'abréviation de la langue souhaitée à partir du tableau ci-dessous, puis appuyez sur OK.

## Les abréviations des langues sont les suivantes :

Abréviation	Langue
GB	Anglais
ES	Espagnol
NL	Néerlandais
FI	Finnois
DE	Allemand
IT	Italien

Abréviation	Langue
SE	Suédois
GR	Grec
FR	Français
PT	Portugais
DK	Danois
TR	Turc



# Présélection des canaux

Si certaines chaînes n'ont pas pu être présélectionnées à l'aide de la fonction de réglage automatique, vous pouvez les présélectionner manuellement.

## Avant de commencer...

- Mettez le magnétoscope et le téléviseur sous tension.
- Réglez le téléviseur sur le canal vidéo.
- Pour les emplacements des touches, voir "Index des composants et des commandes".

1

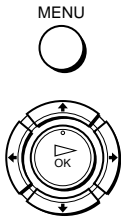

Appuyez sur MENU, puis sur  $\uparrow/\downarrow$   $\leftarrow/\rightarrow$  pour mettre en évidence INSTALLATION, puis appuyez sur OK.

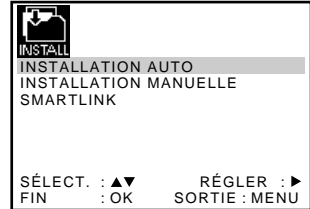

2



Appuyez sur  $\uparrow/\downarrow$  pour mettre en évidence INSTALLATION MANUELLE, puis appuyez sur  $\rightarrow$ .

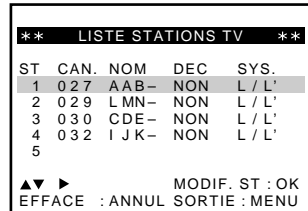

3



Appuyez sur  $\uparrow/\downarrow$  pour mettre en évidence la ligne que vous désirez présélectionner, puis appuyez sur  $\rightarrow$ .

Pour afficher d'autres pages pour les numéros de chaîne 6 à 80, appuyez plusieurs fois sur  $\uparrow/\downarrow$ .

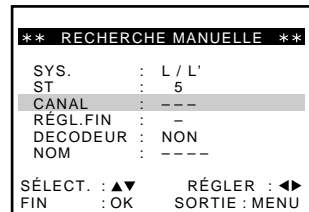

4



Si nécessaire, appuyez sur  $\uparrow/\downarrow$  pour mettre en évidence SYS.

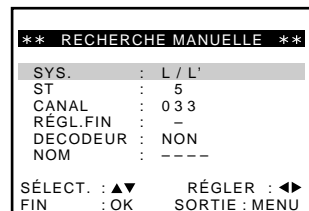

suite

5



Si nécessaire, appuyez sur  $\leftarrow/\rightarrow$  pour spécifier L/L' ou B/G.

- Pour capter des émissions en France, mettez L/L' en évidence.
- Pour capter des émissions en standard couleur PAL (en Allemagne ou en Suisse, par exemple), mettez B/G en évidence.

6

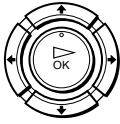

Appuyez sur  $\uparrow/\downarrow$  pour mettre en évidence CANAL, puis appuyez plusieurs fois sur  $\leftarrow/\rightarrow$  jusqu'à ce que le canal de votre choix s'affiche.

** RECHERCHE MANUELLE **	
SYS.	: L / L'
ST	: 5
CANAL	: 033
RÉGL.FIN	: -
DECODEUR	: NON
NOM	: ---
SÉLECT.	: $\blacktriangle/\blacktriangledown$ RÉGLER : $\blacktriangle/\blacktriangleright$
FIN	: OK SORTIE : MENU

7



Appuyez sur  $\uparrow/\downarrow$  pour mettre en évidence NOM, puis appuyez sur  $\rightarrow$ .

** RECHERCHE MANUELLE **	
SYS.	: L / L'
ST	: 5
CANAL	: 033
RÉGL.FIN	: -
DECODEUR	: NON
NOM	: * * * *
SÉLECT.	: $\blacktriangle/\blacktriangledown$ RÉGLER : $\blacktriangle/\blacktriangleright$
FIN	: OK SORTIE : MENU

8



Pour saisir le nom de la chaîne.

1 Appuyez sur  $\uparrow/\downarrow$  pour sélectionner un caractère.  
A chaque pression sur  $\uparrow$ , le caractère change comme suit.

A  $\rightarrow$  B  $\rightarrow$  ...  $\rightarrow$  Z  $\rightarrow$  0  $\rightarrow$  1  $\rightarrow$   
...  $\rightarrow$  9  $\rightarrow$  A

2 Appuyez sur  $\rightarrow$  pour saisir le caractère suivant.

L'espace suivant se met à clignoter.

Pour corriger un caractère, appuyez sur  $\leftarrow/\rightarrow$  jusqu'à ce que le caractère à modifier clignote, puis corrigez-le.

Vous pouvez utiliser jusqu'à 4 caractères pour le nom de chaîne.

** RECHERCHE MANUELLE **	
SYS.	: L / L'
ST	: 5
CANAL	: 033
RÉGL.FIN	: -
DECODEUR	: NON
NOM	: * 0 * *
SÉLECT.	: $\blacktriangle/\blacktriangledown$ RÉGLER : $\blacktriangle/\blacktriangleright$
FIN	: OK SORTIE : MENU

9







Appuyez sur OK pour confirmer le nom de la chaîne.



Appuyez sur MENU pour quitter le menu.

### Si l'image n'est pas claire

Si l'image n'est pas claire, vous pouvez également utiliser la fonction de réglage fin (RÉGL.FIN). Après l'étape 6, appuyez sur / pour sélectionner RÉGL.FIN. Appuyez sur / pour obtenir une image plus claire, puis appuyez sur MENU pour quitter le menu.

### Conseil

- Pour régler le numéro de chaîne du décodeur, voir "Réglage du décodeur Canal Plus" à la page 33.

### Remarque

- Lors du réglage fin (RÉGL.FIN), il se peut que le menu soit difficile à lire en raison des interférences générées par l'image captée.

# Changement/désactivation de numéros de chaîne

Après avoir réglé les canaux, vous pouvez changer des numéros de chaîne. Si un numéro de chaîne est inutilisé ou attribué à un canal que vous ne désirez pas conserver, vous pouvez le désactiver.

Vous pouvez également changer le nom des chaînes. Si le nom de chaîne ne s'affiche pas, vous pouvez le saisir manuellement.

## Changement de numéros de chaîne

### Avant de commencer...

- Mettez le magnétoscope et le téléviseur sous tension.
- Réglez le téléviseur sur le canal vidéo.
- Pour les emplacements des touches, voir "Index des composants et des commandes".

1

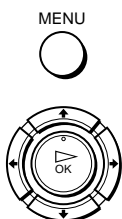

Appuyez sur MENU, puis sur **↑/↓/←/→** pour mettre en évidence INSTALLATION, puis appuyez sur OK.

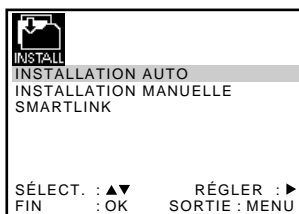

2

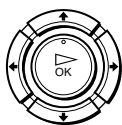

Appuyez sur **↑/↓** pour mettre en évidence INSTALLATION MANUELLE, puis appuyez sur **→**.

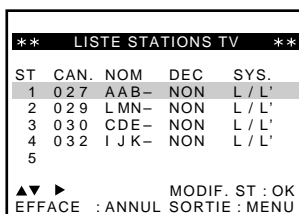

ST	CAN.	NOM	DEC	SYS.
1	027	AAB-	NON	L / L'
2	029	LMN-	NON	L / L'
3	030	CDE-	NON	L / L'
4	032	IJK-	NON	L / L'
5				

▲▼ ► MODIF. ST : OK  
EFFACE : ANNUL SORTIE : MENU

3

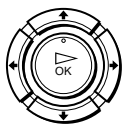

Appuyez sur **↑/↓** pour mettre en évidence la ligne du canal dont vous désirez changer le numéro de chaîne.

Pour afficher d'autres pages pour les numéros de chaîne 6 à 80, appuyez plusieurs fois sur **↑/↓**.

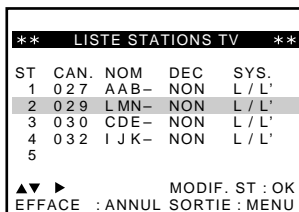

ST	CAN.	NOM	DEC	SYS.
1	027	AAB-	NON	L / L'
2	029	LMN-	NON	L / L'
3	030	CDE-	NON	L / L'
4	032	IJK-	NON	L / L'
5				

▲▼ ► MODIF. ST : OK  
EFFACE : ANNUL SORTIE : MENU

**4** Appuyez sur OK, puis sur **↑/↓** pour accéder au numéro de chaîne souhaité.

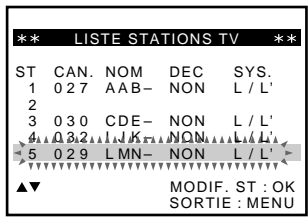

**5** Appuyez sur OK pour confirmer le réglage.



**6** Pour changer le numéro de chaîne d'un autre canal, répétez les opérations 3 à 5.

**7** Appuyez sur MENU pour quitter le menu.



### Désactivation de certains numéros de chaîne

Après avoir présélectionné les canaux, vous pouvez désactiver les numéros de chaîne inutilisés. Les numéros désactivés seront sautés lorsque vous appuierez sur les touches CHAINE +/-.

#### Avant de commencer...

- Mettez le magnéscope et le téléviseur sous tension.
- Réglez le téléviseur sur le canal vidéo.
- Pour les emplacements des touches, voir "Index des composants et des commandes".

**1** Appuyez sur MENU, puis sur **↑/↓/←/→** pour mettre en évidence **INSTALLATION**, puis appuyez sur **OK**.

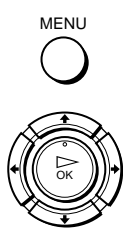

**2**

Appuyez sur **↑/↓** pour mettre en évidence **INSTALLATION MANUELLE**, puis appuyez sur **→**.

** LISTE STATIONS TV **				
ST	CAN.	NOM	DEC	SYS.
1	027	AAB-	NON	L / L'
2	029	LMN-	NON	L / L'
3	030	CDE-	NON	L / L'
4	032	IJK-	NON	L / L'
5				

▲▼ ►                      MODIF. ST : OK  
 EFFACE : ANNUL SORTIE : MENU

**3**

Appuyez sur **↑/↓** pour mettre en évidence la ligne que vous désirez désactiver.

Pour afficher d'autres pages pour les numéros de chaîne 6 à 80, appuyez plusieurs fois sur **↑/↓**.

** LISTE STATIONS TV **				
ST	CAN.	NOM	DEC	SYS.
1	027	AAB-	NON	L / L'
2	029	LMN-	NON	L / L'
3	030	CDE-	NON	L / L'
4	032	IJK-	NON	L / L'
5				

▲▼ ►                      MODIF. ST : OK  
 EFFACE : ANNUL SORTIE : MENU

**4**

Appuyez sur **ANNUL/0**.

La ligne sélectionnée sera supprimée comme illustré ci-contre.

** LISTE STATIONS TV **				
ST	CAN.	NOM	DEC	SYS.
1	027	AAB-	NON	L / L'
2				
3	030	CDE-	NON	L / L'
4	032	IJK-	NON	L / L'
5				

▲▼ ►                      MODIF. ST : OK  
 EFFACE : ANNUL SORTIE : MENU

**5**

Répétez les opérations 3 et 4 pour les autres numéros de chaîne que vous désirez désactiver.

**6**

Appuyez sur **MENU** pour quitter le menu.

### Remarque

- Sélectionnez correctement le numéro de chaîne que vous désirez désactiver. Si vous désactivez un numéro de chaîne par erreur, vous devrez régler à nouveau ce canal manuellement.

## Changement du nom d'une chaîne (non disponible sur le SLV-SE620B)

Vous pouvez changer ou saisir le nom d'une chaîne (jusqu'à 4 caractères). Le magnétoscope doit capter les informations de la chaîne pour que le nom de la chaîne apparaisse automatiquement.

### Avant de commencer...

- Mettez le magnétoscope et le téléviseur sous tension.
- Réglez le téléviseur sur le canal vidéo.
- Pour les emplacements des touches, voir "Index des composants et des commandes".

1

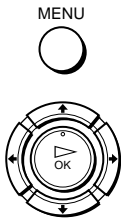

Appuyez sur MENU, puis sur  $\uparrow/\downarrow$   $\leftarrow/\rightarrow$  pour mettre en évidence INSTALLATION, puis appuyez sur OK.

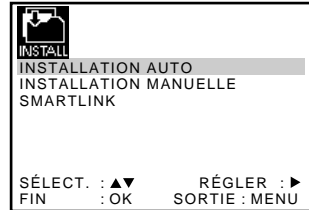

2



Appuyez sur  $\uparrow/\downarrow$  pour mettre en évidence INSTALLATION MANUELLE, puis appuyez sur  $\rightarrow$ .

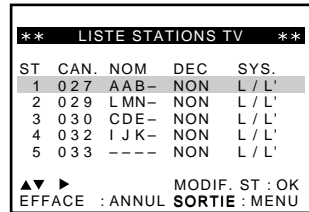

3



Appuyez sur  $\uparrow/\downarrow$  pour mettre en évidence la ligne du canal dont vous désirez changer ou saisir le nom de chaîne, puis appuyez sur  $\rightarrow$ .

Pour afficher d'autres pages pour les numéros de chaîne 6 à 80, appuyez plusieurs fois sur  $\uparrow/\downarrow$ .

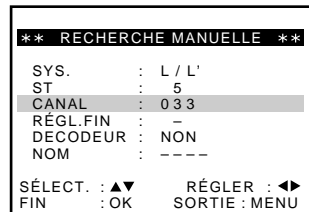

**4**

Appuyez sur **↑/↓** pour mettre en évidence NOM, puis appuyez sur **→**.

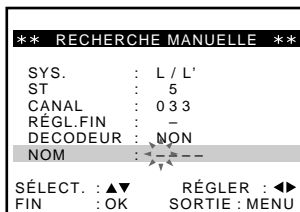
**5**

Pour saisir le nom de la chaîne.

**1** Appuyez sur **↑/↓** pour sélectionner un caractère. A chaque pression sur **↑**, le caractère change comme suit.

**A → B → ... → Z → 0 → 1 → ... → 9 → A**

**2** Appuyez sur **→** pour saisir le caractère suivant.

L'espace suivant se met à clignoter.

Pour corriger un caractère, appuyez sur **←/→** jusqu'à ce que le caractère à modifier clignote, puis corrigez-le.

Vous pouvez utiliser jusqu'à 4 caractères pour le nom de chaîne.

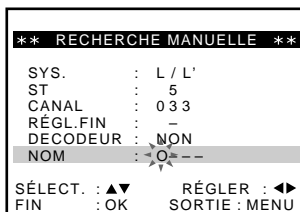
**6**

Appuyez sur OK pour confirmer le nouveau nom.

**7**

Appuyez sur MENU pour quitter le menu.



# Réglage du décodeur Canal Plus

Vous pouvez regarder ou enregistrer des émissions Canal Plus en raccordant un décodeur (non fourni) au magnéto.scope.

## Raccordement d'un décodeur

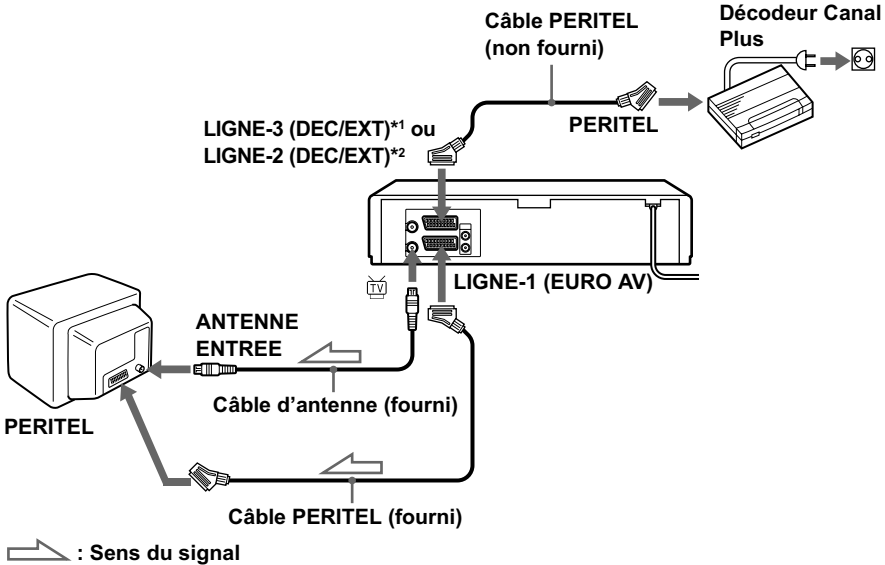

## Réglage pour une chaîne Canal Plus

Pour regarder ou enregistrer des émissions Canal Plus, réglez le magnéto.scope pour qu'il capte les canaux en vous aidant des menus à l'écran.

Pour régler correctement les canaux, procédez rigoureusement comme il est indiqué ci-dessous.

### Avant de commencer...

- Mettez le magnéto.scope, le téléviseur et le décodeur sous tension.
- Réglez le téléviseur sur le canal vidéo.
- Pour les emplacements des touches, voir "Index des composants et des commandes".

1

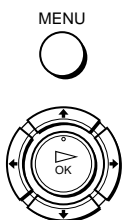

Appuyez sur MENU, puis sur  $\uparrow/\downarrow$ /  
 $\leftarrow/\rightarrow$  pour mettre en évidence  
 INSTALLATION, puis appuyez sur  
 OK.



2



Appuyez sur  $\uparrow/\downarrow$  pour mettre en  
 évidence INSTALLATION  
 MANUELLE, puis appuyez sur  $\rightarrow$ .

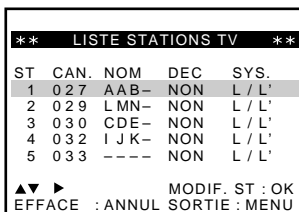

3



Appuyez sur  $\uparrow/\downarrow$  pour mettre en  
 évidence la ligne à régler pour le  
 décodeur, puis appuyez sur  $\rightarrow$ .  
 Pour afficher les numéros de chaîne  
 6 à 80, appuyez plusieurs fois sur  
 $\uparrow/\downarrow$ .

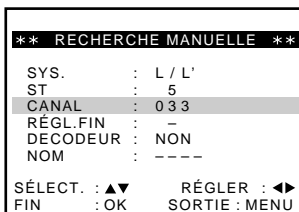

4



Si nécessaire, appuyez sur  $\uparrow/\downarrow$   
 pour mettre en évidence SYS.

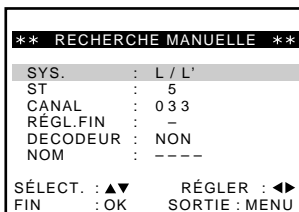

5



Si nécessaire, appuyez sur  $\leftarrow/\rightarrow$  pour spécifier L/L' ou B/G.

- Pour capter des émissions en France, mettez L/L' en évidence.
- Pour capter des émissions en standard couleur PAL (en Allemagne ou en Suisse, par exemple), mettez B/G en évidence.

6

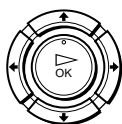

Appuyez sur **↑/↓** pour mettre en évidence **CANAL**, puis appuyez plusieurs fois sur **←/→** jusqu'à ce que le canal de votre choix s'affiche.

** RECHERCHE MANUELLE **	
SYS.	: L / L'
ST	: 5
CANAL	: 033
RÉGL.FIN	: -
DECODEUR	: NON
NOM	: ----
SÉLECT. : ▲▼	RÉGLER : ◀▶
FIN : OK	SORTIE : MENU

7

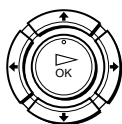

Appuyez sur **↑/↓** pour mettre en évidence **DECODEUR**.

** RECHERCHE MANUELLE **	
SYS.	: L / L'
ST	: 5
CANAL	: 033
RÉGL.FIN	: -
DECODEUR	: NON
NOM	: ----
SÉLECT. : ▲▼	RÉGLER : ◀▶
FIN : OK	SORTIE : MENU

8

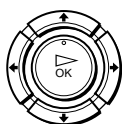

Appuyez sur **→** pour mettre **DECODEUR** sur **OUI**, puis appuyez sur **OK**.

** RECHERCHE MANUELLE **	
SYS.	: L / L'
ST	: 5
CANAL	: 033
RÉGL.FIN	: -
DECODEUR	: OUI
NOM	: ----
SÉLECT. : ▲▼	RÉGLER : ◀▶
FIN : OK	SORTIE : MENU

9



Appuyez sur **MENU** pour quitter le menu.

### Remarques

- Pour obtenir des sous-titres pour les émissions de Canal Plus, effectuez les raccordements décodeur-magnétoscope et magnétoscope-téléviseur au moyen des câbles PERITEL à 21 broches compatibles avec les signaux RVB. Il n'est pas possible d'enregistrer les sous-titres sur le magnétoscope.
- Pour regarder des émissions de Canal Plus via l'entrée RFU du téléviseur, appuyez sur **TV/MAGN** de façon que l'indicateur **MAGN\*3** ou **VIDEO\*4** apparaisse dans la fenêtre d'affichage.

\*1 SLV-SE820B uniquement

\*2 SLV-SE720B, SE620B et SE220B uniquement

\*3 SLV-SE820B et SE720B uniquement

\*4 SLV-SE620B et SE220B uniquement

# Lecture d'une cassette

## Avant de commencer...

- Pour les emplacements des touches, voir "Index des composants et des commandes".

**1** Mettez le téléviseur sous tension et réglez-le sur le canal vidéo.

**2** Introduisez une cassette.  
Le magnétoSCOPE s'allume et commence automatiquement la lecture si vous introduisez une cassette avec sa languette de protection brisée.

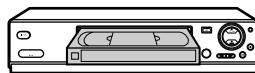

**3** Appuyez sur  (lecture).  
Lorsque la cassette arrive en fin de bande, elle se rembobine automatiquement.

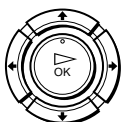

## Autres opérations

Pour	Appuyez sur
arrêter la lecture	■ (arrêt)
passer en pause de lecture	(pause)
reprendre la lecture après une pause	(pause) ou ▷ (lecture)
faire avancer rapidement la bande	▶▶ (avance rapide) en mode d'arrêt
rembobiner la bande	◀◀ (rembobinage) en mode d'arrêt
éjecter la cassette	▲ (éjection)

## Pour sélectionner le standard couleur

Si l'image n'est pas en couleur ou si des lignes apparaissent à la lecture, mettez l'option SYST. COULEUR dans le menu RÉGLAGES UTILISATEUR sur le standard utilisé pour l'enregistrement de la cassette (voir page 68) (En principe, mettez l'option sur AUTO).

## Pour utiliser le compteur de bande

Appuyez sur ANNUL/0 au point de la bande où vous désirez revenir plus tard. Le compteur est remis à "0:00:00" ou "00:00" dans la fenêtre d'affichage. Vous pouvez ensuite revenir sur ce point en consultant le compteur.

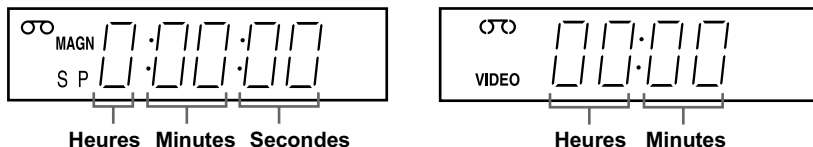

Pour afficher le compteur sur l'écran du téléviseur, appuyez sur **[+]** AFFICH.

### Remarques

- Le compteur est remis à "0:00:00" ou "00:00" à chaque fois qu'une cassette est introduite.
- Le compteur s'arrête de compter lorsque la bande atteint une partie non enregistrée.
- Avec certains téléviseurs, les problèmes suivants peuvent se produire lors de la lecture d'une cassette enregistrée en NTSC :
  - image noir et blanc
  - tremblement d'image
  - pas d'image sur l'écran du téléviseur
  - bandes noires horizontales sur l'écran du téléviseur
  - augmentation ou diminution de la densité des couleurs
- Les cassettes enregistrées en mode LP ne peuvent pas être lues sur le SLV-SE220B.
- Lors des réglages avec le menu sur l'écran du téléviseur, les touches de lecture de la télécommande sont inopérantes.

## Lancement automatique de la lecture avec une seule touche (Lecture monotouche) (non disponible sur les SLV-SE620B et SE220B)

Si vous utilisez la connexion SMARTLINK, vous pouvez allumer le téléviseur, le régler sur le canal vidéo et lancer la lecture automatiquement en appuyant sur une seule touche.

### 1 Introduisez une cassette.



Le magnétoscope se met automatiquement sous tension.

Si vous introduisez une cassette dont la languette de protection a été brisée, le téléviseur s'allume et passe sur le canal vidéo. La lecture commence automatiquement.

### 2 Appuyez sur **[▶]** (lecture).

Le téléviseur s'allume et passe automatiquement sur le canal vidéo. La lecture commence.

### **Conseil**

- S'il y a déjà une cassette dans le magnéscope, appuyez d'abord sur  pour allumer le magnéscope. Lorsque vous appuyez sur  (lecture), le téléviseur s'allume, se règle sur le canal vidéo et lance la lecture automatiquement d'un seul trait.

### **Remarque**

- Lorsque vous utilisez la fonction de lecture monotouche, laissez le téléviseur allumé ou en veille.

# Enregistrement d'émissions

## Avant de commencer...

- Pour les emplacements des touches, voir "Index des composants et des commandes".

**1** Mettez le téléviseur sous tension et réglez-le sur le canal vidéo.  
Pour enregistrer depuis un décodeur, allumez celui-ci.

**2** Introduisez une cassette avec sa languette de protection intacte.

**3** • CHAINE

- Pour enregistrer un canal normal, appuyez sur CHAINE +/- jusqu'à ce que le numéro de la chaîne que vous désirez enregistrer s'affiche dans la fenêtre d'affichage.

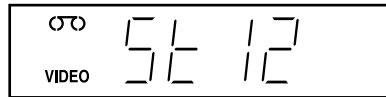
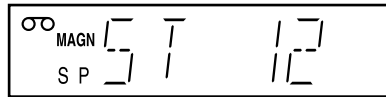

- Pour enregistrer depuis un décodeur ou une autre source raccordée à une ou plusieurs entrées LIGNE, appuyez sur CHOIX ENTREE jusqu'à ce que la ligne s'affiche dans la fenêtre d'affichage.



**4** Appuyez sur SP/LP pour sélectionner la vitesse de défilement de la bande, SP ou LP.\*1



LP (longue durée) offre une durée d'enregistrement double de celle du mode SP. Toutefois, le mode SP (durée normale) offre une meilleure qualité d'image et de son.

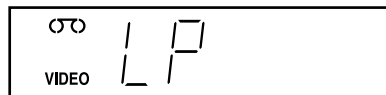
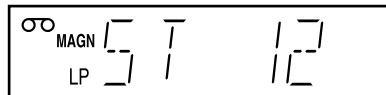

5



Appuyez sur ● ENR pour lancer l'enregistrement.

L'indicateur d'enregistrement s'allume en rouge dans la fenêtre d'affichage.

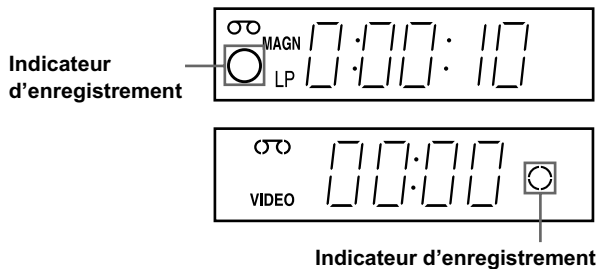

### Pour arrêter l'enregistrement

Appuyez sur ■ (arrêt).

### Pour vérifier la durée restante de la cassette

Appuyez deux fois sur  AFFICH. Lorsque l'affichage apparaît, appuyez sur COMPT/DUREE REST pour vérifier la durée restante. A chaque pression sur COMPT/DUREE REST, le compteur de bande et la durée restante s'affichent alternativement.

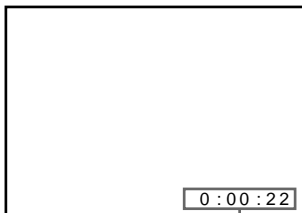

Compteur de bande



Durée restante

Pour obtenir une indication de durée restante correcte, mettez SÉLECT.CASSETTE sur le type de cassette utilisé dans le menu RÉGLAGES UTILISATEUR (voir page 68).

### Pour regarder une autre chaîne pendant l'enregistrement

- 1 Appuyez sur  TV/MAGN pour faire disparaître l'indicateur MAGN\*<sup>2</sup> ou VIDEO\*<sup>3</sup> de la fenêtre d'affichage.
- 2 Sélectionnez une autre chaîne sur le téléviseur.



## Pour protéger un enregistrement

Pour empêcher un effacement accidentel, brisez la languette de protection comme illustré. Pour réenregistrer sur une cassette ainsi protégée, couvrez l'orifice au moyen de ruban adhésif.

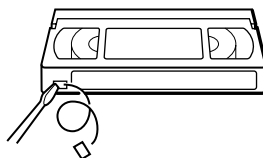

Languette de protection

## Conseils

- Pour sélectionner une chaîne, vous pouvez utiliser les touches de numéro de chaîne de la télécommande. Pour des nombres à deux chiffres, par exemple, appuyez sur 2 et 3 pour sélectionner "ST 23".
- Si vous raccordez un autre appareil à un connecteur ou à une prise LIGNE, vous pouvez sélectionner le signal d'entrée à l'aide des touches CHOIX ENTREE ou CHAINE +/-.
- Les informations **(I+)** AFFICH apparaissent sur l'écran du téléviseur pour donner des indications sur la cassette, mais elles ne sont pas enregistrées sur la cassette.
- Si vous ne désirez pas regarder la télévision durant l'enregistrement, vous pouvez éteindre le téléviseur. Lorsque vous utilisez un décodeur, laissez-le sous tension.

## Remarques

- Les informations **(I+)** AFFICH n'apparaissent pas en mode d'arrêt sur image (pause) ou de lecture au ralenti.
- Si une cassette comporte des passages enregistrés en PAL (SECAM, MESECAM) et NTSC, l'indication du compteur de bande ne sera pas correcte. L'écart d'indication est dû à la différence entre les cycles de comptage de ces deux systèmes vidéo.
- Vous ne pouvez pas regarder une émission Canal Plus pendant l'enregistrement d'une autre émission Canal Plus.
- Si vous introduisez une cassette non standard disponible dans le commerce, il est possible que la durée restante ne soit pas correcte.
- L'affichage de durée restante n'est qu'indicatif.
- La durée restante ne s'affiche qu'après environ 30 secondes de lecture.

\*1 non disponible sur le SLV-SE220B

\*2 SLV-SE820B et SE720B uniquement

\*3 SLV-SE620B et SE220B uniquement

## **Enregistrement de l'émission que vous regardez (Enregistrement direct du téléviseur) (non disponible sur les SLV-SE620B et SE220B)**

Si vous utilisez la connexion SMARTLINK, vous pouvez facilement enregistrer l'émission que vous regardez à la télévision (sauf si vous regardez une cassette sur ce magnétoscope).

- 1** Appuyez sur **I/⏻** pour mettre le magnétoscope sous tension.
- 2** Introduisez une cassette avec sa languette de protection intacte.
- 3** Appuyez sur **● ENR** alors que vous regardez une émission de télévision ou une source externe.

L'indicateur TV s'allume et le magnétoscope commence à enregistrer l'émission que vous regardez à la télévision.

### **Conseil**

- L'indicateur TV apparaît dans la fenêtre d'affichage lorsque vous appuyez sur **● ENR** dans certaines situations telles que :
  - lorsque vous regardez une source raccordée à l'entrée de ligne du téléviseur ;
  - lorsque les données de présélection des chaînes du tuner du téléviseur pour le numéro de chaîne sont différentes de celles du magnétoscope.

### **Remarques**

- Vous ne pouvez pas enregistrer l'émission que vous regardez à la télévision par cette méthode si le magnétoscope se trouve dans les modes suivants : pause, attente d'enregistrement programmé, réglage des canaux, réglage automatique et enregistrement.
- Lorsque l'indicateur TV est allumé dans la fenêtre d'affichage, n'éteignez pas le téléviseur et ne changez pas de chaîne sur le téléviseur. Lorsque l'indicateur TV n'est pas allumé, le magnétoscope continue à enregistrer l'émission, même si vous changez de chaîne sur le téléviseur.
- Pour utiliser la fonction d'enregistrement direct du téléviseur, sélectionnez SMARTLINK dans le menu INSTALLATION, puis mettez ENREG. TV DIRECT sur OUI.

# Enregistrement d'émissions à l'aide du Bouton programmeur (SLV-SE820B uniquement)

La fonction Bouton programmeur vous permet d'effectuer des enregistrements programmés sans allumer le téléviseur. Vous pouvez programmer huit enregistrements dans le mois à venir (y compris les programmations effectuées par d'autres méthodes). L'heure de début et l'heure de fin d'enregistrement peuvent être réglés par intervalles d'une minute.

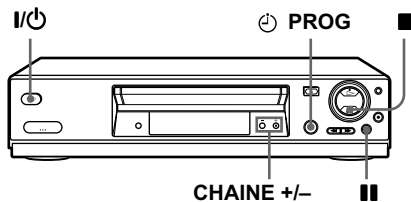

## Avant de commencer...

- Introduisez une cassette avec sa languette de protection intacte. Assurez-vous que la durée de la cassette est supérieure à la durée totale d'enregistrement.
- Pour enregistrer depuis un décodeur, allumez celui-ci.
- Pour les emplacements des touches, voir "Index des composants et des commandes".

1



Appuyez sur  PROG.

"DATE" et "TODAY" apparaissent alternativement dans la fenêtre d'affichage.

Si la date et l'heure n'ont pas été réglées, l'indication "DAY" apparaît. Reportez-vous à l'étape 2 de la section de "Pour régler l'horloge" suivante pour régler la date et l'heure.

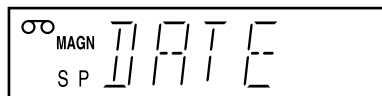

2

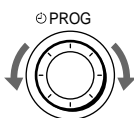

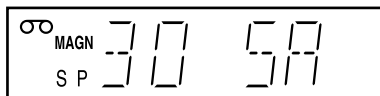

Tournez  PROG pour régler la date d'enregistrement.



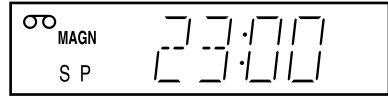
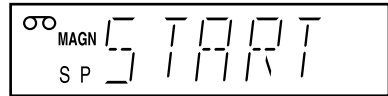
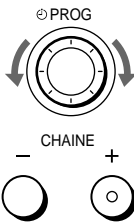

**3**Appuyez sur  PROG.

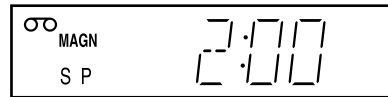

“START” et l’heure actuelle apparaissent alternativement dans la fenêtre d’affichage.

**4**Tournez  PROG pour régler l’heure de début de l’enregistrement.

Vous pouvez régler l’heure de début d’enregistrement par intervalles de 15 minutes ou régler l’heure par intervalles d’une minute en appuyant sur les touches CHAINE +/-.

**5**Appuyez sur  PROG.

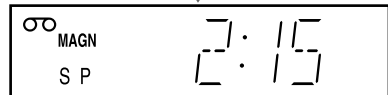
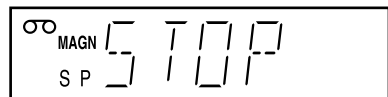
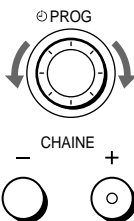
“STOP” et l’heure de fin d’enregistrement apparaissent alternativement dans la fenêtre d’affichage.

**6**Tournez  PROG pour régler l’heure de fin de l’enregistrement.

Vous pouvez régler l’heure de fin d’enregistrement par intervalles de 15 minutes ou régler l’heure par intervalles d’une minute en appuyant sur les touches CHAINE +/-.

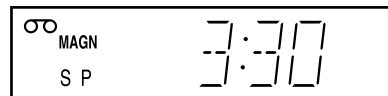

7



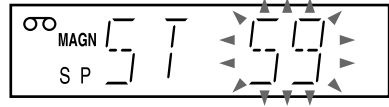

Appuyez sur  PROG.

Le numéro de chaîne ou l'entrée LIGNE apparaît dans la fenêtre d'affichage.

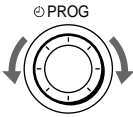

8



Tournez  PROG pour régler le numéro de chaîne.

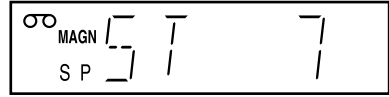

Pour enregistrer depuis un décodeur ou une autre source raccordée à une ou plusieurs entrées LIGNE, tournez  PROG ou appuyez sur CHOIX ENTREE jusqu'à ce que la ligne raccordée s'affiche dans la fenêtre d'affichage.

9



Appuyez sur  PROG pour terminer la programmation.

“OK” apparaît dans la fenêtre d'affichage pendant environ cinq secondes.

L'indicateur  apparaît dans la fenêtre d'affichage et le magnétoscope passe en mode d'attente d'enregistrement.

Pour enregistrer depuis un décodeur ou une autre source, allumez-les.

### Pour revenir à l'étape précédente

Pour revenir à l'étape précédente, appuyez en même temps sur les touches CHAINE + et – du magnétoscope quelle que soit la position du Bouton programmeur.

### Pour arrêter l'enregistrement

Pour arrêter le magnétoscope pendant l'enregistrement, appuyez sur  (arrêt).

## Pour utiliser le magnétoscope après avoir programmé un enregistrement

Pour utiliser le magnétoscope avant le début d'un enregistrement programmé, appuyez simplement sur I/⏻. L'indicateur ⊖ s'éteint et le magnétoscope s'allume. Après avoir utilisé le magnétoscope, n'oubliez pas d'appuyer sur I/⏻ pour le remettre en mode d'attente d'enregistrement.

Vous pouvez également effectuer les opérations suivantes lorsque le magnétoscope enregistre :

- remettre le compteur à zéro (page 37)
- afficher les informations de bande sur l'écran du téléviseur (page 40)
- vérifier les programmations (page 59)
- regarder une autre chaîne (page 40)

## Pour régler l'horloge

- 1** Maintenez ⊖ PROG enfoncée de manière à faire apparaître "DAY" dans la fenêtre d'affichage. Toutefois, si l'horloge a déjà été réglée, le réglage actuel s'affiche.
- 2** Tournez ⊖ PROG pour régler le jour.
- 3** Appuyez sur ⊖ PROG.  
"MONTH" apparaît dans la fenêtre d'affichage.
- 4** Tournez et appuyez sur ⊖ PROG pour régler le mois, puis l'année. Après le réglage de l'année, "CLOCK" apparaît à nouveau dans la fenêtre d'affichage.
- 5** Tournez et appuyez sur ⊖ PROG pour régler les heures et les minutes.
- 6** Après avoir réglé l'heure, appuyez sur ⊖ PROG pour démarrer l'horloge.

## Conseils

- Pour annuler une programmation du Bouton programmeur, appuyez sur ■ (arrêt) du magnétoscope pendant le réglage.
- L'émission est enregistrée à la vitesse sélectionnée. Pour changer la vitesse de défilement, appuyez sur SP/LP avant de terminer le réglage à l'étape 9.
- Pour vérifier, modifier ou annuler des programmations, voir "Vérification/modification/annulation de programmations" à la page 59.

## Remarques

- Si huit programmations ont déjà été effectuées à l'aide du système ShowView ou du menu MINUTERIE, "FULL" apparaît dans la fenêtre d'affichage pendant environ cinq secondes.
- L'indicateur ☹ clignote dans la fenêtre d'affichage lorsque vous avez effectué la programmation décrite à l'étape 9 sans cassette dans le magnéscope.
- Si vous utilisez la fonction de réglage automatique de l'horloge avec HORLOGE AUTO sur OUI, l'horloge se réglera d'elle-même sur le signal horaire reçu quelle que soit la position du Bouton programmeur. Veillez à utiliser correctement cette fonction.
- Si l'heure programmée est incorrecte, "ERROR" apparaît dans la fenêtre d'affichage à l'étape 9. Recommencez alors la programmation depuis l'étape 1.
- Il n'est pas possible de régler la vitesse de défilement de la bande sur AUTO avec le Bouton programmeur. Pour sélectionner AUTO, spécifiez la vitesse de défilement dans le menu MINUTERIE (voir page 59).

## Mode de démonstration

La fonction Bouton programmeur possède un mode de démonstration qui permet à l'utilisateur (vendeur par exemple) de saisir plus de huit exemples de programmations lors de la démonstration de l'utilisation de la fonction Bouton programmeur. Cette fonction annule l'indication "FULL" qui apparaît lorsque huit programmations ont déjà été effectuées. N'utilisez pas le mode de démonstration pour effectuer des enregistrements programmés. Les programmations pourraient être incorrectes.

### Pour activer le mode de démonstration

Appuyez sur **II** (pause) du magnéscope tout en tournant ☹ PROG. "DEMO" apparaît dans la fenêtre d'affichage pendant quelques secondes.

### Pour annuler le mode de démonstration

Eteignez l'appareil et débranchez le cordon d'alimentation. Bien que le mode de démonstration soit annulé, les programmations effectuées en mode de démonstration seront conservées. Annulez-les manuellement avant d'utiliser le Bouton programmeur ou une autre méthode de programmation après avoir rebranché le cordon d'alimentation (voir page 59).

# Enregistrement d'émissions à l'aide du système ShowView® (non disponible sur le SLV-SE620B)

Le système ShowView est une fonction qui simplifie la programmation du magnétoscope en vue d'un enregistrement programmé. Il vous suffit de saisir le numéro ShowView indiqué dans votre programme de télévision. La date, les heures de début et de fin ainsi que le numéro de chaîne de l'émission sont automatiquement programmés. Vous pouvez programmer 8 enregistrements (y compris les programmations effectuées par d'autres méthodes).

## Avant de commencer...



- Assurez-vous que la date et l'heure de l'horloge du magnétoscope sont correctement réglées.
- Introduisez une cassette avec sa languette de protection intacte. Assurez-vous que la durée de la cassette est supérieure à la durée totale d'enregistrement.
- Pour enregistrer depuis un décodeur, allumez celui-ci.
- Mettez le téléviseur sous tension et réglez-le sur le canal vidéo.
- Mettez OPTIONS PROG. sur SHOWVIEW ou MIXTE dans le menu FONCTIONS AVANCÉES (voir page 70).
- Pour les emplacements des touches, voir "Index des composants et des commandes".

1

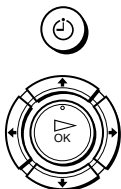
MINUTERIE



Appuyez sur  MINUTERIE.

- Lorsque vous mettez OPTIONS PROG. sur MIXTE :  
Le menu OPTIONS PROG. apparaît sur l'écran du téléviseur.  
Appuyez sur / pour sélectionner SHOWVIEW, puis appuyez sur OK.

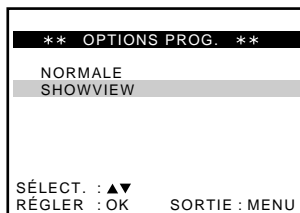

- Lorsque vous mettez OPTIONS PROG. sur SHOWVIEW :  
Le menu SHOWVIEW apparaît sur l'écran du téléviseur.

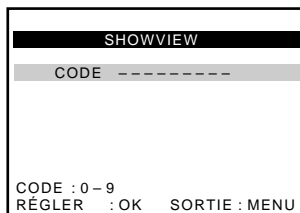



2

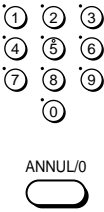

Appuyez sur les touches de numéro de chaîne pour saisir le numéro ShowView.

Si vous commettez une erreur, appuyez sur ANNUL/0 et saisissez le numéro correct.

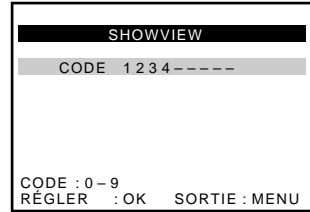

3

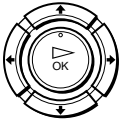

CHOIX ENTREE



ANNUL/0



Appuyez sur OK.

La date, les heures de début et de fin, le numéro de chaîne, la vitesse de défilement de la bande et le réglage VPS/PDC apparaissent sur l'écran du téléviseur.

- Si “--” apparaît dans la colonne “ST” (chaîne) (ce qui peut se produire pour les émissions locales), vous devez spécifier le numéro de chaîne manuellement. Appuyez sur  $\uparrow/\downarrow$  pour sélectionner le numéro de chaîne désiré.
- Pour enregistrer depuis un décodeur ou une autre source raccordée à une ou plusieurs entrées LIGNE, appuyez sur CHOIX ENTREE pour afficher la ligne raccordée sur la position “ST”.

Vous ne devez effectuer cette opération qu'une seule fois pour le canal concerné. Le magnétoscope mémorisera ce réglage.

Si les informations sont incorrectes, appuyez sur ANNUL/0 pour annuler la programmation.

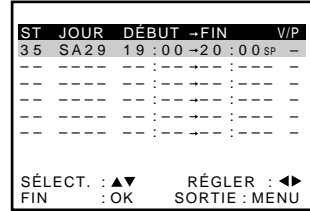

4



Si vous désirez modifier la date, la vitesse de défilement de la bande et le réglage VPS/PDC :

- 1 Appuyez sur  $\leftarrow/\rightarrow$  pour sélectionner l'élément à changer.
- 2 Appuyez sur  $\uparrow/\downarrow$  pour le modifier.

- Pour enregistrer la même émission quotidiennement ou le même jour de chaque semaine, voir “Enregistrement quotidien/hebdomadaire” à la page 50.
- Pour utiliser la fonction VPS/PDC, mettez V/P sur P. Pour plus de détails sur la fonction VPS/PDC, voir “Enregistrement programmé avec des signaux VPS/PDC” à la page 50.

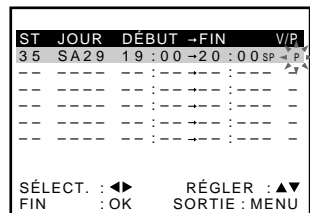

suite

---

**5**

Appuyez sur MENU pour quitter le menu.

---

**6**

Appuyez sur I/O pour mettre le magnétoscope hors tension.

L'indicateur ⊖ apparaît dans la fenêtre d'affichage et le magnétoscope passe en mode d'attente d'enregistrement.

Pour enregistrer depuis un décodeur ou une autre source, allumez-les.

---

### **Pour arrêter l'enregistrement**

Pour arrêter le magnétoscope pendant l'enregistrement, appuyez sur ■ (arrêt).

### **Enregistrement quotidien/hebdomadaire**

A l'étape 4 ci-dessus, appuyez sur ↓ pour sélectionner la périodicité d'enregistrement. A chaque pression sur ↓, l'indication change comme suit. Appuyez sur ↑ pour changer l'indication dans l'ordre inverse.

**aujourd.** → **JOUR (lundi au dimanche)** → **S-SA (tous les samedis) .....**  
→ **S-DI (tous les dimanches)** → **1 mois plus tard** → **(décompte des dates)** → **aujourd.**

### **Enregistrement programmé avec des signaux VPS/PDC**

Certaines chaînes émettent des signaux VPS (Video Programme System, système de programmation vidéo) ou PDC (Programme Delivery Control, contrôle de diffusion des émissions) en même temps que les émissions de télévision. Ces signaux garantissent que l'enregistrement programmé s'effectuera du début à la fin même si l'émission commence en retard ou en avance ou si elle est interrompue.

Pour utiliser la fonction VPS/PDC, mettez V/P sur P à l'étape 4 ci-dessus. Vous pouvez également utiliser la fonction VPS/PDC pour une source raccordée à une ou plusieurs entrées LIGNE.

### **Pour utiliser le magnétoscope après avoir programmé un enregistrement**

Pour utiliser le magnétoscope avant le début d'un enregistrement programmé, appuyez simplement sur I/O. L'indicateur ⊖ s'éteint et le magnétoscope s'allume. Après avoir utilisé le magnétoscope, n'oubliez pas d'appuyer sur I/O pour le remettre en mode d'attente d'enregistrement.

Vous pouvez également effectuer les opérations suivantes lorsque le magnétoscope enregistre :

- remettre le compteur à zéro (page 37)
- afficher les informations de bande sur l'écran du téléviseur (page 40)
- vérifier les programmations (page 59)
- regarder une autre chaîne (page 40)

## Pour utiliser la fonction Vitesse de défilement automatique\*

A l'étape 4 ci-dessus, appuyez sur ↓ pour sélectionner AUTO. Lorsque vous enregistrez une émission en mode SP et que la durée de bande restante est inférieure à la durée à enregistrer, la vitesse de défilement passe automatiquement en mode LP. Notez que des parasites apparaissent sur l'image lorsque la vitesse de défilement de la bande change. Pour utiliser correctement cette fonction, le réglage de "SÉLECT.CASSETTE" doit être correct dans le menu RÉGLAGES UTILISATEUR (voir page 68).

### Conseils

- Pour spécifier la source vidéo d'entrée de ligne, vous pouvez également utiliser la touche CHOIX ENTREE.
- Vous pouvez prolonger la programmation ShowView de 10, 20, 30, 40, 50 ou 60 minutes. Réglez ÉTENDRE SHOWVIEW sur la durée désirée dans le menu FONCTIONS AVANCÉES à la page 69.
- Pour vérifier, modifier ou annuler des programmations, voir "Vérification/modification/annulation de programmations" à la page 59.

### Remarques

- Si le signal VPS/PDC est trop faible ou si la chaîne n'émet pas de signaux VPS/PDC, le magnétoscope démarrera l'enregistrement à l'heure programmée sans utiliser la fonction VPS/PDC.
- Les indicateurs ⊖ et ⊕ clignotent dans la fenêtre d'affichage lorsque vous appuyez sur I/⊕ alors qu'il n'y a pas de cassette dans l'appareil.
- Si vous mettez OPTIONS PROG. sur NORMALE dans le menu FONCTIONS AVANCÉES, le menu SHOWVIEW n'apparaît pas sur l'écran du téléviseur. Sélectionnez SHOWVIEW ou MIXTE.

\* non disponible sur le SLV-SE220B

# Enregistrement d'émissions à l'aide du programmeur

Vous pouvez programmer 8 enregistrements (y compris les programmations effectuées par d'autres méthodes).

## Avant de commencer...

- Assurez-vous que la date et l'heure de l'horloge du magnétoscope sont correctement réglées.
- Introduisez une cassette avec sa languette de protection intacte. Assurez-vous que la durée de la cassette est supérieure à la durée totale d'enregistrement.
- Pour enregistrer depuis un décodeur, allumez celui-ci.
- Mettez le téléviseur sous tension et réglez-le sur le canal vidéo.
- Mettez OPTIONS PROG.\*<sup>1</sup> sur NORMALE ou MIXTE dans le menu FONCTIONS AVANCÉES (voir page 70).
- Pour les emplacements des touches, voir "Index des composants et des commandes".

1

MINUTERIE

Appuyez sur  MINUTERIE.



### Pour le SLV-SE620B

Le menu MINUTERIE apparaît sur l'écran du téléviseur.

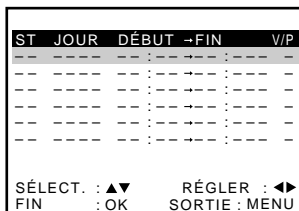

### Pour les SLV-SE820B, SE720B et SE220B

- Lorsque vous mettez OPTIONS PROG. sur MIXTE :  
Le menu OPTIONS PROG. apparaît sur l'écran du téléviseur. Appuyez sur  pour sélectionner NORMALE, puis appuyez sur OK.
- Lorsque vous mettez OPTIONS PROG. sur NORMALE :  
Le menu MINUTERIE apparaît sur l'écran du téléviseur.

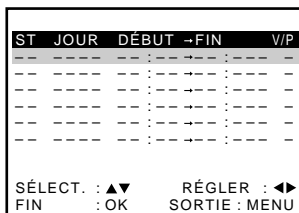
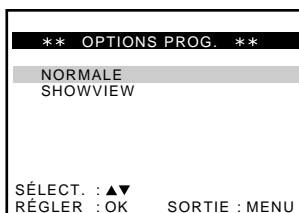

2



CHOIX ENTREE



Réglez la date, les heures de début et de fin, le numéro de chaîne, la vitesse de défilement de la bande\*2 et la fonction VPS/PDC\*1 :

- 1 Appuyez sur **→** pour sélectionner chaque élément l'un après l'autre.
- 2 Appuyez sur **↑/↓** pour régler chaque élément.

Pour corriger un réglage, appuyez sur **←** pour revenir sur ce réglage et modifiez-le.

- Pour enregistrer la même émission quotidiennement ou le même jour de chaque semaine, voir “Enregistrement quotidien/hebdomadaire” à la page 53.
- Pour utiliser la fonction VPS/PDC\*1, mettez V/P sur P. Pour plus de détails sur la fonction VPS/PDC, voir “Enregistrement programmé avec des signaux VPS/PDC” à la page 50.
- Pour enregistrer depuis un décodeur ou une autre source raccordée à une ou plusieurs entrées LIGNE, appuyez sur CHOIX ENTREE pour afficher la ligne raccordée sur la position “ST”.

ST	JOUR	DÉBUT	-FIN	V/P
3 5				
---				
---				
---				
---				
---				
---				
---				
---				
---				

SÉLECT. : ◀▶      RÉGLER : ▲▼  
FIN : OK      SORTIE : MENU

3

MENU



Appuyez sur MENU pour quitter le menu.

4

I/⏻



Appuyez sur I/⏻ pour mettre le magnétoscope hors tension.

L'indicateur ⊖ apparaît dans la fenêtre d'affichage et le magnétoscope passe en mode d'attente d'enregistrement.

Pour enregistrer depuis un décodeur ou une autre source, allumez-les.

### Pour arrêter l'enregistrement

Pour arrêter le magnétoscope pendant l'enregistrement, appuyez sur **■** (arrêt).

### Enregistrement quotidien/hebdomadaire

A l'étape 2 ci-dessus, appuyez sur **↓** pour sélectionner la périodicité d'enregistrement. A chaque pression sur **↓**, l'indication change comme suit. Appuyez sur **↑** pour changer l'indication dans l'ordre inverse.

**aujourd.** → **JOUR (lundi au dimanche)** → **S-SA (tous les samedis) ....**  
→ **S-DI (tous les dimanches)** → **1 mois plus tard** → **(décompte des dates)** → **aujourd.**

suite

## Pour utiliser le magnétoscope après avoir programmé un enregistrement

Pour utiliser le magnétoscope avant le début d'un enregistrement programmé, appuyez simplement sur I/⏻. L'indicateur ⊖ s'éteint et le magnétoscope s'allume. Après avoir utilisé le magnétoscope, n'oubliez pas d'appuyer sur I/⏻ pour le remettre en mode d'attente d'enregistrement.

Vous pouvez également effectuer les opérations suivantes lorsque le magnétoscope enregistre :

- remettre le compteur à zéro (page 37)
- afficher les informations de bande sur l'écran du téléviseur (page 40)
- vérifier les programmations (page 59)
- regarder une autre chaîne (page 40)

## Pour utiliser la fonction Vitesse de défilement automatique\*2

A l'étape 2 ci-dessus, appuyez sur ↓ pour sélectionner AUTO. Lorsque vous enregistrez une émission en mode SP et que la durée de bande restante est inférieure à la durée à enregistrer, la vitesse de défilement passe automatiquement en mode LP. Notez que des parasites apparaissent sur l'image lorsque la vitesse de défilement de la bande change. Pour utiliser correctement cette fonction, le réglage de "SÉLECT.CASSETTE" doit être correct dans le menu RÉGLAGES UTILISATEUR (voir page 68).

## Conseils

- Pour spécifier la source vidéo d'entrée de ligne, vous pouvez également utiliser la touche CHOIX ENTREE.
- Même si vous mettez OPTIONS PROG.\*1 sur SHOWVIEW dans le menu FONCTIONS AVANCÉES, vous pouvez effectuer des programmations manuellement. Appuyez sur MENU pour sélectionner MINUTERIE, puis passez à l'étape 2.
- Pour vérifier, modifier ou annuler des programmations, voir "Vérification/modification/annulation de programmations" à la page 59.

## Remarques

- Lors d'une programmation avec des signaux VPS/PDC\*1, spécifiez les heures de début et de fin exactement comme indiqué dans le programme de télévision. A défaut, la fonction VPS/PDC serait inopérante.
- Si le signal VPS/PDC\*1 est trop faible ou si la chaîne n'émet pas de signaux VPS/PDC, le magnétoscope démarrera l'enregistrement à l'heure programmée sans utiliser la fonction VPS/PDC.
- Les indicateurs ⊖ et ⊙ clignotent dans la fenêtre d'affichage lorsque vous appuyez sur I/⏻ alors qu'il n'y a pas de cassette dans l'appareil.
- La fonction VPS/PDC\*1 est automatiquement réglée sur non pour l'enregistrement programmé d'un programme diffusé par satellite.

\*1 non disponible sur le SLV-SE620B

\*2 non disponible sur le SLV-SE220B

# Lecture/recherche à différentes vitesses

## Avant de commencer...

- Pour les emplacements des touches, voir “Index des composants et des commandes”.

Options de lecture	Opération
Visualisation de l'image pendant l'avance rapide ou le rebobinage	Pendant l'avance rapide, maintenez ►► (avance rapide) enfoncée. Pendant le rebobinage, maintenez ◄◄ (rebobinage) enfoncée.
Lecture à vitesse accélérée	<ul style="list-style-type: none"> <li>• Pendant la lecture, appuyez sur ►► (avance rapide) ou ◄◄ (rebobinage) <u>de la télécommande</u>.</li> <li>• Pendant la lecture, maintenez ►► (avance rapide) ou ◄◄ (rebobinage) enfoncée. Lorsque vous relâchez la touche, la lecture normale reprend.</li> </ul>
Lecture à deux fois la vitesse normale	Pendant la lecture, appuyez sur ×2.
Lecture au ralenti	Pendant la lecture, appuyez sur ►▶ RALENTI.
Lecture image par image	En mode de pause, appuyez sur ►► (avance rapide) ou ◄◄ (rebobinage)* <u>de la télécommande</u> .

\* SLV-SE820B uniquement

### Pour reprendre la lecture normale

Appuyez sur ▷ (lecture).

### Utilisation de la bague Shuttle (SLV-SE820B uniquement)

La bague Shuttle vous permet d'utiliser les diverses fonctions de lecture. Elle comporte deux modes : normal et Jog.

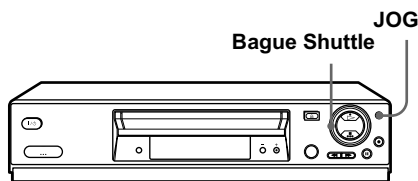

## Pour utiliser la bague Shuttle en mode normal

En mode de lecture ou de pause, tournez la bague Shuttle à droite ou à gauche. Chaque changement de position de la bague Shuttle change le mode de lecture de la façon suivante.

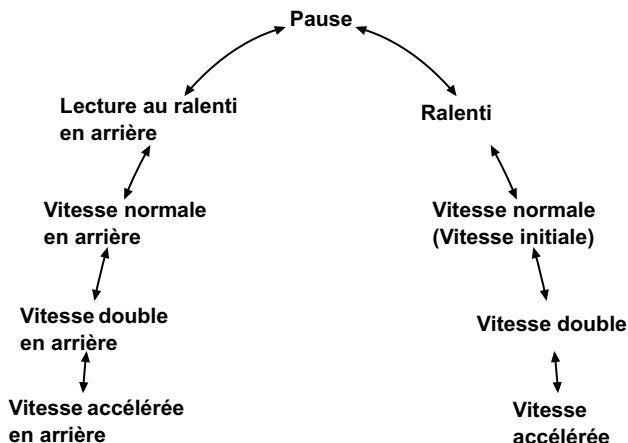

## Pour utiliser la bague Shuttle en mode Jog

Utilisez ce mode pour une lecture image par image.

Appuyez sur JOG pour passer en mode Jog. La touche JOG s'allume. Si vous passez en mode Jog depuis un mode de lecture, le magnétoscope est placé en mode de pause (arrêt sur image). Chaque changement de position de la bague Shuttle fait avancer la bande d'une image. Pour faire défiler les images en arrière, tournez la bague Shuttle à gauche. La vitesse de défilement des images dépend de la vitesse à laquelle vous tournez la bague Shuttle.

Pour revenir au mode normal, appuyez de nouveau sur JOG. La touche JOG s'éteint.

### Conseil

- Réglez l'image à l'aide des touches CHAINE +/- du magnétoscope si :
  - des raies apparaissent lors de la lecture au ralenti.
  - des bandes apparaissent en haut ou en bas en mode de pause.
  - l'image tremble en mode de pause.

Pour régler l'alignement sur la position centrale, appuyez simultanément sur les deux touches (+/-).



## Remarques

- Le son est coupé pendant ces opérations.
- En mode LP, il se peut que des parasites apparaissent ou qu'il n'y ait pas de couleur.
- Si l'indicateur de lecture n'apparaît pas sur l'écran du téléviseur, appuyez sur  AFFICH.
- L'image peut comporter des parasites en mode de lecture arrière à vitesse accélérée.
- L'image revient de la lecture au ralenti en arrière à la lecture normale après 30 secondes.

# Réglage de la durée d'enregistrement

Après avoir lancé l'enregistrement normalement, vous pouvez faire en sorte que le magnéto-scope s'arrête automatiquement après la durée spécifiée.

## Avant de commencer...

- Pour les emplacements des touches, voir "Index des composants et des commandes".

**1** Pendant l'enregistrement, appuyez sur ● ENR.

L'indicateur ⊖ apparaît dans la fenêtre d'affichage.

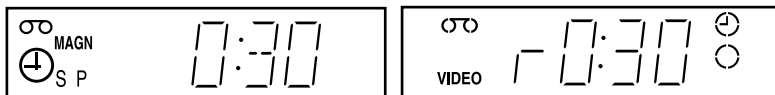

**2** Appuyez plusieurs fois sur ● ENR pour régler la durée.

En mode SP

A chaque pression sur la touche, la durée augmente par incréments de 30 minutes.

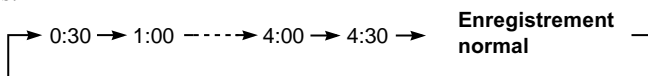

En mode LP

A chaque pression sur la touche, la durée augmente comme suit.

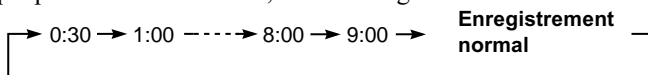

L'indication du compteur de bande diminue jusqu'à 0:00 par pas d'une minute, puis le magnéto-scope arrête l'enregistrement et s'éteint automatiquement.

## Pour augmenter la durée

Appuyez plusieurs fois sur ● ENR pour sélectionner une nouvelle durée.

## Pour annuler la durée

Appuyez plusieurs fois sur ● ENR jusqu'à ce que l'indicateur ⊖ disparaisse et que le magnéto-scope revienne en mode d'enregistrement normal.

## Pour arrêter l'enregistrement

Pour arrêter le magnéto-scope pendant l'enregistrement, appuyez sur ■ (arrêt).

## Remarque

- Vous ne pouvez pas afficher la durée actuelle de la cassette dans la fenêtre d'affichage lorsque vous réglez la durée d'enregistrement.

# Vérification/modification/annulation de programmations

## Avant de commencer...

- Mettez le téléviseur sous tension et réglez-le sur le canal vidéo.
- Pour les emplacements des touches, voir "Index des composants et des commandes".

**1** Appuyez sur I/⏻ pour mettre le magnétoscope sous tension.

**2** Appuyez sur MENU, puis sur ↑/↓ pour mettre en évidence MINUTERIE, puis appuyez sur OK.

- Si vous désirez modifier ou annuler une programmation, passez à l'étape suivante.
- Si vous n'avez pas besoin de modifier ou annuler des programmations, appuyez sur MENU, puis éteignez le magnétoscope pour revenir en mode d'attente d'enregistrement.

ST	JOUR	DÉBUT	-FIN	V/P
35	SA29	19:00	→20:00	SP P
29	SA29	21:00	→21:30	-
30	SA 6	12:00	→13:30	-
-	-	-	-	-
-	-	-	-	-
-	-	-	-	-
-	-	-	-	-

SÉLECT. : ▲▼      RÉGLER : ▶◀  
FIN : OK      SORTIE : MENU

**3** Appuyez sur ↑/↓ pour sélectionner la programmation à modifier ou annuler, puis appuyez sur →.

Le numéro de chaîne (ST) dans la ligne sélectionnée clignote.

ST	JOUR	DÉBUT	-FIN	V/P
35	SA29	19:00	→20:00	SP P
29	SA29	21:00	→21:30	-
<b>30</b>	SA 6	12:00	→13:30	-
-	-	-	-	-
-	-	-	-	-
-	-	-	-	-
-	-	-	-	-

SÉLECT. : ▲▼      RÉGLER : ▶◀  
FIN : OK      SORTIE : MENU

**4** • Pour modifier la programmation, appuyez sur ←/→ pour sélectionner l'élément à modifier et appuyez sur ↑/↓ pour le modifier.  
• Pour annuler la programmation, appuyez sur ANNUL/0.

**5** Appuyez sur MENU pour quitter le menu.

Pour modifier ou annuler d'autres programmations, éteignez le magnétoscope pour revenir en mode d'attente d'enregistrement.

## Si des programmations se chevauchent

L'émission qui commence en premier a priorité et l'enregistrement de la seconde émission ne commence qu'à la fin de la première. Si les émissions commencent à la même heure, celle qui est listée en premier dans le menu a priorité.

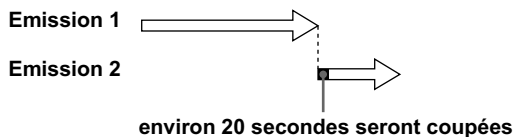
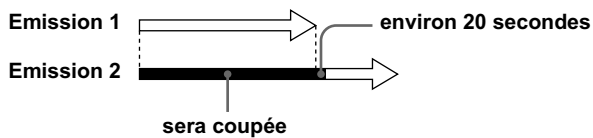

# Enregistrement d'émissions stéréo et bilingues (non disponible sur le SLV-SE220B)

## Avec le système ZWEITON (son stéréo allemand)

Ce magnétoscope capte et enregistre automatiquement des émissions stéréo et bilingues basées sur le système ZWEITON. Lorsqu'une émission stéréo ou bilingue est captée, l'indicateur STEREO apparaît dans la fenêtre d'affichage.

## Pour sélectionner le son bilingue pendant l'enregistrement

Appuyez sur CHOIX SON pour sélectionner le son désiré.

Pour écouter	Affichage à l'écran	Fenêtre d'affichage
le son principal	PRINCIPALE	STEREO
le son secondaire	SECONDAIRE	STEREO
le son principal et secondaire	PRINCIP./SEC.	STEREO
le son standard*	MONO	STEREO

\* Généralement, le son du canal principal entendu par les canaux gauche et droit lors d'émissions bilingues

## Pour sélectionner une émission stéréo pendant l'enregistrement

Pour écouter	Affichage à l'écran	Fenêtre d'affichage
le son stéréo	STEREO	STEREO
le canal gauche	CANAL G	STEREO
le canal droit	CANAL D	STEREO
le son standard	CANAL G + CANAL D	STEREO

\* Généralement, le son mixé des canaux gauche et droit lors d'émissions stéréo

## Avec le système NICAM

Ce magnétoscope capte et enregistre des émissions stéréo et bilingues basées sur le système NICAM (NICAM s'affiche sur l'écran du téléviseur). Lorsqu'une émission stéréo ou bilingue est captée, l'indicateur STEREO apparaît dans la fenêtre d'affichage.

Pour enregistrer une émission NICAM, mettez NICAM sur OUI (réglage initial) dans le menu RÉGLAGES UTILISATEUR. Pour vérifier les options sélectionnées dans le menu, voir page 69 pour plus de détails.

## Pour sélectionner le son pendant l'enregistrement

Appuyez sur CHOIX SON pour sélectionner le son désiré.

### Emissions stéréo

Pour écouter	Affichage à l'écran	Fenêtre d'affichage
le son stéréo	NICAM, STEREO	STEREO
le canal gauche	NICAM, CANAL G	STEREO
le canal droit	NICAM, CANAL D	STEREO
les canaux gauche et droit*	NICAM, CANAL G + CANAL D	STEREO

\* Généralement, le son mixé des canaux gauche et droit

### Emissions bilingues

Pour écouter	Affichage à l'écran	Fenêtre d'affichage
le son principal	NICAM, PRINCIPALE	STEREO
le son secondaire	NICAM, SECONDAIRE	STEREO
le son principal et secondaire	NICAM, PRINCIP./SEC.	STEREO
le son standard*	NICAM, MONO	STEREO

\* Généralement, le son principal (mono)

## Sélection du son pendant la lecture de son Hi-Fi

Appuyez sur CHOIX SON pour sélectionner le son désiré.

Pour écouter	Affichage à l'écran	Fenêtre d'affichage
le son stéréo	STEREO	STEREO
le canal gauche	CANAL G	STEREO
le canal droit	CANAL D	STEREO
le son mixé*	MIX	STEREO
le son mono	MONO	Aucun indicateur

\* Le son mixé des canaux gauche et droit et la piste son mono normale

## Comment est enregistré le son sur une cassette vidéo

Le magnétoSCOPE enregistre le son sur deux pistes séparées. Le son Hi-Fi est enregistré sur la piste principale avec l'image. Le son mono est enregistré sur la piste audio normale sur le bord de la bande.

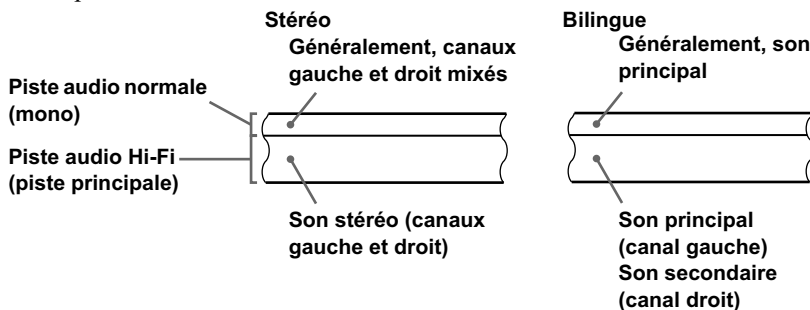

### Remarques

- Pour écouter le son en stéréo à la lecture, vous devez utiliser les raccords PERITEL ou SORTIE AUDIO.
- Lors de la lecture d'une cassette enregistrée en mono, vous entendez le son en mono quelle que soit l'option sélectionnée pour CHOIX SON.

# Recherche à l'aide de la fonction d'index (non disponible sur le SLV-SE220B)

Le magnéscope inscrit automatiquement un signal d'index au début de chaque enregistrement. Utilisez ces signaux comme référence pour localiser un enregistrement.

## Pour localiser un enregistrement en visualisant le début des enregistrements (Balayage d'index)

**1** Introduisez une cassette indexée dans le magnéscope.

**2** Appuyez sur **⏮/⏭** (recherche d'index). Le magnéscope lit chaque enregistrement pendant 5 secondes dans la direction correspondante.

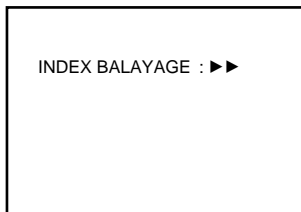

**3** Lorsque vous avez localisé le point recherché, appuyez sur **▷** (lecture) pour lancer la lecture.

## Pour localiser un enregistrement (Recherche d'index)

**1** Introduisez une cassette indexée dans le magnéscope.

**2** Appuyez deux fois sur **⏮/⏭** (recherche d'index).

- Pour une recherche avant, appuyez deux fois sur **⏭** (recherche d'index).
- Pour une recherche arrière, appuyez deux fois sur **⏮** (recherche d'index).

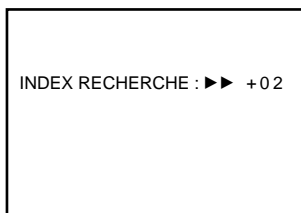

**3** Appuyez sur **⏮/⏭** (recherche d'index) correspondant à la direction dans laquelle se trouve l'enregistrement recherché.

A chaque pression sur la touche, le nombre indiqué augmente ou diminue jusqu'à  $\pm 20$ .

**4** Le magnéscope lance la recherche et la lecture commence automatiquement en ce point.

## Pour arrêter la recherche

Appuyez sur **■** (arrêt).



## Remarques

- Aucun signal d'index n'est ajouté lorsque l'enregistrement recommence après une pause d'enregistrement. Un signal d'index est toutefois ajouté si vous changez de chaîne pendant une pause d'enregistrement.
- Lorsque vous appuyez sur **◀◀** (recherche d'index), s'il n'y a rien d'enregistré avant le signal d'index sélectionné, il se peut que la lecture ne démarre pas exactement au signal d'index.

# Réglage de l'image

## Réglage de l'alignement

Bien que le magnéscope règle automatiquement l'alignement pendant la lecture d'une cassette, il est possible que des distorsions se produisent si l'enregistrement est de mauvaise qualité. Dans ce cas, réglez l'alignement manuellement.

Pendant la lecture, appuyez sur CHAINE +/- du magnéscope pour afficher le compteur d'alignement. Les distorsions doivent disparaître lorsque vous appuyez sur l'une des deux touches. Pour réactiver le réglage automatique de l'alignement, éjectez la cassette et réintroduisez-la.

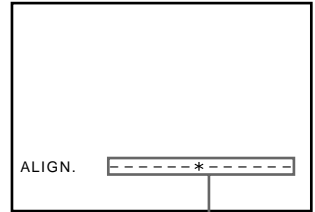

Compteur d'alignement

## Réglage de la netteté de l'image (Smart trilogic)

Cette fonction vous permet de régler automatiquement la netteté de l'image.

- 1 Pendant la lecture, appuyez sur MENU, puis sur  $\uparrow/\downarrow/\leftarrow/\rightarrow$  pour mettre en évidence RÉGLAGES UTILISATEUR et appuyez sur OK.
- 2 Appuyez sur  $\uparrow/\downarrow$  pour mettre en évidence SMART TRILOGIC, puis appuyez sur  $\rightarrow$ .

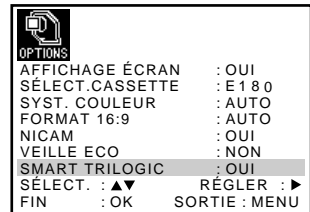

- 3 Appuyez sur  $\uparrow/\downarrow$  pour mettre SMART TRILOGIC sur OUI ou NON.
  - OUI : La netteté de l'image est automatiquement réglée.
  - NON : Permet de régler manuellement la netteté de l'image.  
Appuyez sur  $\leftarrow$  pour réduire la netteté de l'image.  
Appuyez sur  $\rightarrow$  pour augmenter la netteté de l'image.

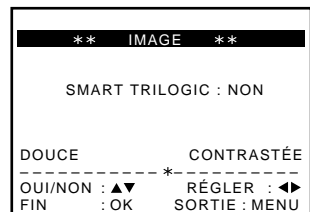

- 4 Appuyez sur MENU pour revenir à l'écran d'origine.

# Réduction de la consommation électrique du magnétoscope

Vous pouvez éteindre les indicateurs de la fenêtre d'affichage lorsque le magnétoscope est éteint (mode de veille) pour économiser l'énergie.

- 1 Appuyez sur MENU, puis sur **↑/↓/←/→** pour mettre en évidence RÉGLAGES UTILISATEUR, puis appuyez sur OK.
- 2 Appuyez sur **↑/↓** pour mettre en évidence VEILLE ECO.
- 3 Appuyez sur **→** pour sélectionner OUI, puis appuyez sur OK.

La consommation électrique est réduite au minimum.

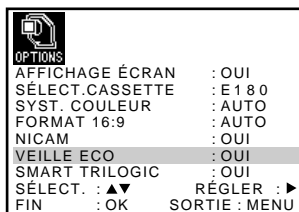

## Pour activer les indicateurs de la fenêtre d'affichage

Mettez VEILLE ECO sur NON à l'étape 3.

### Remarques

- Lorsque le magnétoscope est en mode d'attente d'enregistrement, l'indicateur ☹ de la fenêtre d'affichage reste allumé, même si VEILLE ECO est sur OUI.
- La fonction Ligne passante ne fonctionne pas correctement si VEILLE ECO est sur OUI. Pour un fonctionnement correct, mettez VEILLE ECO sur NON.

# Modification des options de menu

- 1 Appuyez sur MENU, sélectionnez RÉGLAGES UTILISATEUR ou FONCTIONS AVANCÉES, puis appuyez sur OK.

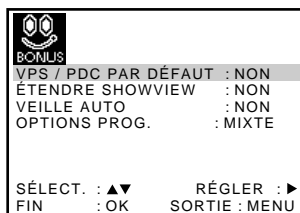
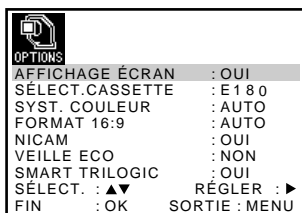

- 2 Appuyez sur ↑/↓ pour sélectionner l'option.
- 3 Appuyez sur → pour modifier l'option, puis appuyez sur OK.

## Choix de menu

Les réglages initiaux sont indiqués en caractères gras.

## RÉGLAGES UTILISATEUR

Option de menu	Réglez cette option sur
AFFICHAGE ÉCRAN	<ul style="list-style-type: none"> <li>• <b>OUI</b> pour afficher le menu sur l'écran du téléviseur.</li> <li>• <b>NON</b> pour faire disparaître le menu de l'écran du téléviseur.</li> </ul>
SÉLECT.CASSETTE	<ul style="list-style-type: none"> <li>• <b>E180</b> pour utiliser une cassette de type E-180 ou plus courte.</li> <li>• E240 pour utiliser une cassette de type E-240.</li> <li>• E260 pour utiliser une cassette de type E-260.</li> <li>• E300 pour utiliser une cassette de type E-300.</li> </ul>
SYST. COULEUR	<ul style="list-style-type: none"> <li>• <b>AUTO</b> pour sélectionner automatiquement le standard couleur.</li> <li>• PAL pour utiliser la cassette enregistrée dans le standard couleur PAL.</li> <li>• SECAM pour utiliser la cassette enregistrée dans le standard couleur SECAM.</li> <li>• MESECAM pour utiliser la cassette enregistrée dans le standard couleur MESECAM.</li> <li>• N/B pour utiliser la cassette enregistrée en noir et blanc.</li> </ul>

Option de menu	Réglez cette option sur
FORMAT 16:9	<ul style="list-style-type: none"> <li>• <b>AUTO</b> si vous utilisez un téléviseur à écran large. Le magnétoscope détecte automatiquement si l'émission en cours de lecture ou d'enregistrement est au format d'écran normal ou large.</li> <li>• <b>OUI</b> si le magnétoscope ne détecte pas les émissions à écran large sur AUTO. Le magnétoscope lit et enregistre toujours en format d'écran large.</li> <li>• <b>NON</b> si vous n'utilisez pas un téléviseur à écran large.</li> </ul>
NICAM*1	<ul style="list-style-type: none"> <li>• <b>OUI</b> pour enregistrer des émissions NICAM sur la piste audio Hi-Fi.</li> <li>• <b>NON</b> pour enregistrer le son standard sur la piste audio Hi-Fi.</li> </ul> <p>Pour plus de détails, voir page 61.</p>
VEILLE ECO	<ul style="list-style-type: none"> <li>• <b>OUI</b> pour désactiver les indicateurs de la fenêtre d'affichage afin d'économiser l'énergie du magnétoscope.</li> <li>• <b>NON</b> pour que les indicateurs de la fenêtre d'affichage soient allumés lorsque le magnétoscope est en veille.</li> </ul>
SMART TRILOGIC	<ul style="list-style-type: none"> <li>• <b>OUI</b> pour que le réglage de la netteté de l'image s'effectue automatiquement.</li> <li>• <b>NON</b> pour régler manuellement la netteté de l'image.</li> </ul>

## FONCTIONS AVANCÉES

Option de menu	Réglez cette option sur
VPS/PDC PAR DÉFAUT*2	<ul style="list-style-type: none"> <li>• <b>NON</b> pour désactiver la fonction VPS/PDC.</li> <li>• <b>OUI</b> pour l'activer.</li> </ul>
ÉTENDRE SHOWVIEW*2	<ul style="list-style-type: none"> <li>• <b>NON</b> pour désactiver la fonction ShowView Extend.</li> <li>• 10/20/30/.../60 (minutes) pour prolonger la programmation ShowView de la durée sélectionnée.</li> </ul>
VEILLE AUTO	<ul style="list-style-type: none"> <li>• <b>NON</b> pour désactiver la fonction de mise hors tension automatique.</li> <li>• 2HEURES/3HEURES pour mettre le magnétoscope automatiquement hors tension si aucun signal n'est reçu et si vous n'appuyez sur aucune touche pendant ce temps.</li> </ul>

Option de menu	Réglez cette option sur
OPTIONS PROG.*2	<ul style="list-style-type: none"> <li>• <b>MIXTE</b> pour afficher le menu OPTIONS PROG. permettant de sélectionner NORMALE ou SHOWVIEW lorsque vous appuyez sur la touche ⊖ MINUTERIE.</li> <li>• <b>NORMALE</b> pour afficher le menu MINUTERIE lorsque vous appuyez sur la touche ⊖ MINUTERIE.</li> <li>• <b>SHOWVIEW</b> pour afficher le menu SHOWVIEW lorsque vous appuyez sur la touche ⊖ MINUTERIE.</li> </ul> Pour plus de détails, voir pages 48 et 52.

\*1 non disponible sur le SLV-SE220B

\*2 non disponible sur le SLV-SE620B

# Raccordement à un magnétoscope ou à une chaîne stéréo

## Comment effectuer le raccordement pour enregistrer sur ce magnétoscope

Raccordez les sorties de ligne de l'autre magnétoscope au connecteur d'entrée de ligne de ce magnétoscope. Reportez-vous aux exemples A à C et choisissez le raccordement qui correspond le mieux à votre magnétoscope.

### Exemple A

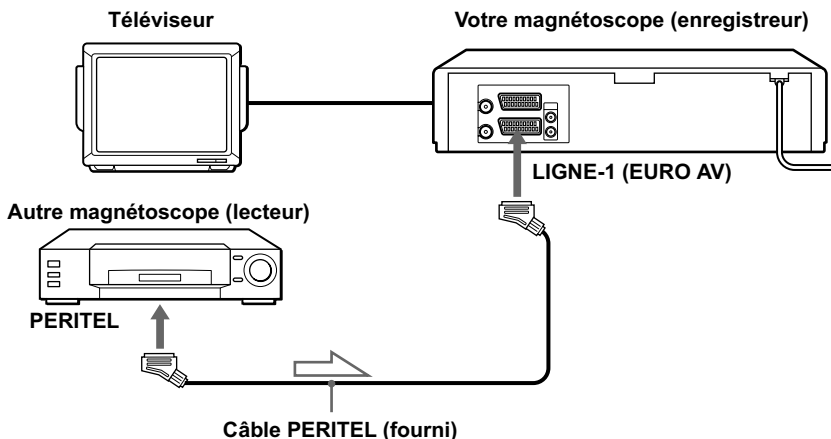

↗ : Sens du signal

### Exemple B (SLV-SE820B uniquement)

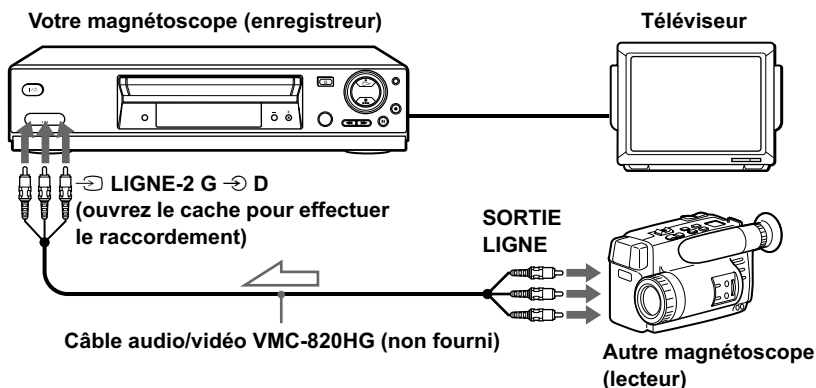

↗ : Sens du signal

## Exemple C

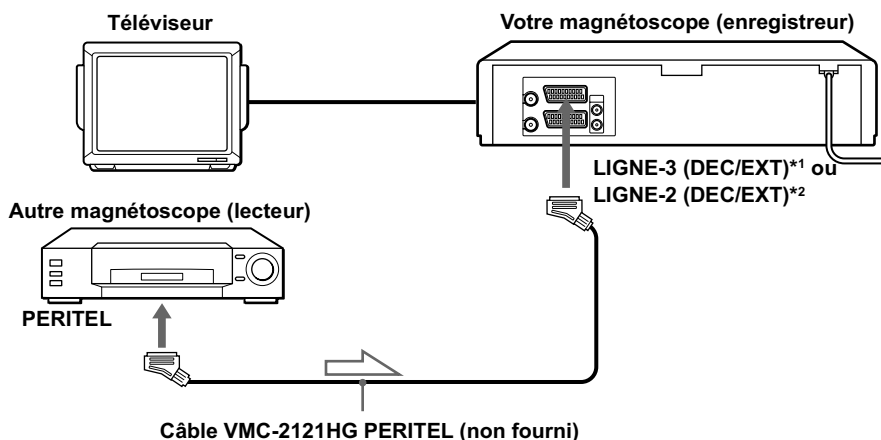

 : Sens du signal

## Comment raccorder l'appareil à une chaîne stéréo (SLV-SE820B uniquement)

Raccordez les prises  $\ominus$  LIGNE-2 G  $\rightarrow$  D de ce magnétoscope aux prises de sortie audio de la chaîne stéréo à l'aide du câble audio RK-C510HG (non fourni).

### Remarques

- Branchez les fiches à des prises de la même couleur.
- Si l'autre magnétoscope est du type mono, ne branchez pas les fiches rouges.
- Si vous raccordez ce magnétoscope à la fois aux prises ENTREE LIGNE et SORTIE LIGNE de l'autre magnétoscope, sélectionnez correctement l'entrée pour éviter un souffle.
- Si l'autre magnétoscope ne comporte pas de connecteur PERITEL, utilisez le câble VMC-2106HG et raccordez-le aux prises de sortie ligne de l'autre magnétoscope.
- Lorsque vous raccordez un autre magnétoscope au connecteur LIGNE-3 (DEC/EXT)\*1 ou LIGNE-2 (DEC/EXT)\*2, appuyez sur CHOIX ENTREE pour afficher "L3"\*1 ou "L2"\*2 dans la fenêtre d'affichage.

\*1 SLV-SE820B uniquement

\*2 SLV-SE720B, SE620B et SE220B uniquement



# Montage de base

## Lors d'un enregistrement sur ce magnétoSCOPE

### Avant de commencer le montage

- Mettez votre téléviseur sous tension et réglez-le sur le canal vidéo.
- Appuyez sur CHOIX ENTREE pour afficher la ligne raccordée dans la fenêtre d'affichage.
- Appuyez sur SP/LP pour sélectionner la vitesse de défilement de la bande, SP ou LP.\*

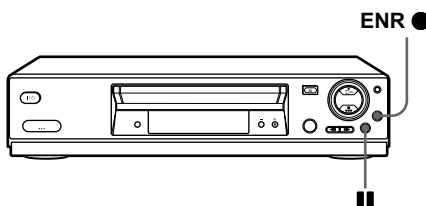

- 1** Introduisez la cassette source avec sa languette de protection brisée dans l'autre magnétoSCOPE (lecteur). Recherchez le point de départ de lecture et passez en pause de lecture.
- 2** Introduisez une cassette avec sa languette de protection intacte dans ce magnétoSCOPE (enregistreur). Recherchez le point de départ d'enregistrement et appuyez sur ■■ (pause) pour mettre le magnétoSCOPE en mode de pause de lecture.
- 3** Appuyez sur ENR ● de ce magnétoSCOPE pour le mettre en mode de pause d'enregistrement.
- 4** Pour commencer le montage, appuyez simultanément sur les touches ■■ (pause) des deux magnétoSCOPES.

### Pour arrêter le montage

Appuyez sur les touches ■ (arrêt) des deux magnétoSCOPES.

### Conseil

- Pour exclure une scène pendant le montage, appuyez sur ■■ (pause) de ce magnétoSCOPE au début de la scène. A la fin de la scène, appuyez à nouveau sur ■■ (pause) pour reprendre l'enregistrement.

\* non disponible sur le SLV-SE220B

## Doublage audio (SLV-SE820B uniquement)

Cette fonction vous permet d'enregistrer par-dessus la piste audio normale. Le son mono précédemment enregistré est remplacé tandis que le son Hi-Fi d'origine reste inchangé. Utilisez cette fonction pour ajouter un commentaire à une cassette enregistrée sur un caméscope.

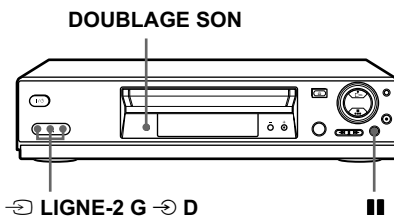

### Avant de commencer...

- Ouvrez le cache des prises  $\rightarrow$  LIGNE-2 G  $\rightarrow$  D sur le panneau avant et raccordez la source de lecture.
- Mettez le téléviseur sous tension et réglez-le sur le canal vidéo.

- 1** Introduisez la cassette source dans la chaîne stéréo (ou dans le magnétoscope de lecture).  
Recherchez le point de départ de lecture et passez en pause de lecture.
- 2** Introduisez une cassette préenregistrée avec sa languette de protection intacte dans ce magnétoscope (enregistreur). Recherchez le début du passage à remplacer et appuyez sur **||** (pause).  
Le magnétoscope passe en mode de pause.
- 3** Appuyez sur DOUBLAGE SON.  
“A\_DUB” et l’indicateur  $\circ$  apparaissent dans la fenêtre d’affichage.
- 4** Pour commencer le montage, appuyez en même temps sur les touches **||** (pause) de ce magnétoscope et de la chaîne stéréo (ou de l’autre magnétoscope).

Après l’utilisation de cette fonction, le son du mode de lecture passe automatiquement en mono.

### Pour arrêter le montage

Appuyez sur **■** (arrêt) de ce magnétoscope et de la chaîne stéréo (ou de l’autre magnétoscope).

# Guide de dépannage

Si vous avez des questions ou des problèmes qui ne sont pas traités dans le tableau qui suit, consultez le centre de service après-vente Sony le plus proche.

	Symptôme	Remède
Alimentation	Le commutateur I/⏻ (marche/veille) ne fonctionne pas.	<ul style="list-style-type: none"> <li>• Branchez correctement le cordon d'alimentation à la prise secteur.</li> </ul>
	Le magnétoscope est sous tension, mais il ne fonctionne pas.	<ul style="list-style-type: none"> <li>• De l'humidité s'est condensée. Mettez le magnétoscope hors tension, débranchez le cordon d'alimentation et laissez le magnétoscope sécher pendant au moins trois heures.</li> </ul>
	Le magnétoscope est branché, mais la fenêtre d'affichage reste sombre.	<ul style="list-style-type: none"> <li>• Mettez VEILLE ECO sur NON dans le menu RÉGLAGES UTILISATEUR (voir page 67).</li> </ul>
Horloge	L'horloge s'est arrêtée et "--:--" apparaît dans la fenêtre d'affichage.	<ul style="list-style-type: none"> <li>• L'horloge s'arrête si le magnétoscope reste débranché du secteur. Recommencez le réglage de l'horloge (et du programmeur).</li> </ul>
Lecture	L'image n'apparaît pas sur l'écran du téléviseur à la lecture.	<ul style="list-style-type: none"> <li>• Assurez-vous que le téléviseur est réglé sur le canal vidéo. Si vous utilisez un moniteur, réglez-le sur l'entrée vidéo.</li> <li>• Si le magnétoscope est raccordé au téléviseur au moyen du câble PERITEL, assurez-vous que l'indicateur MAGN ou VIDEO est allumé dans la fenêtre d'affichage. Utilisez la touche  TV/MAGN de la télécommande pour allumer l'indicateur MAGN ou VIDEO.</li> </ul>
	L'image n'est pas nette.	<ul style="list-style-type: none"> <li>• Réglez l'alignement à l'aide des touches CHAINE +/- <u>du magnétoscope</u>.</li> <li>• Les têtes vidéo sont encrassées (voir la dernière page du Guide de dépannage). Nettoyez-les à l'aide de la cassette de nettoyage pour têtes vidéo Sony T-25CLD, E-25CLDR ou T-25CLW. Si ces cassettes de nettoyage ne sont pas disponibles dans votre région, faites nettoyer les têtes vidéo dans un centre de service après-vente Sony (des frais standard vous seront facturés). N'utilisez pas de cassettes de nettoyage avec liquide en vente dans le commerce autre que Sony. De telles cassettes pourraient endommager les têtes vidéo.</li> <li>• Il se peut que les têtes vidéo doivent être remplacées. Consultez un centre de service après-vente Sony pour plus d'informations.</li> </ul>
	L'image n'est pas en couleur.	<ul style="list-style-type: none"> <li>• L'option SYST. COULEUR du menu RÉGLAGES UTILISATEUR est réglée sur la position incorrecte. Réglez l'option sur le standard utilisé pour l'enregistrement de la cassette.</li> </ul>

	Symptôme	Remède
Lecture	L'image défile verticalement en mode de recherche d'image.	<ul style="list-style-type: none"> <li>• Réglez la commande de stabilité verticale de l'image du téléviseur ou du moniteur.</li> </ul>
	Il n'y a pas de son.	<ul style="list-style-type: none"> <li>• La bande est défectueuse.</li> <li>• Si vous avez effectué des raccordements A/V, vérifiez le raccordement du câble audio.</li> </ul>
	Le son de la cassette enregistrée avec le magnétoscope n'est pas en stéréo ou l'indicateur STEREO clignote dans la fenêtre d'affichage.	<ul style="list-style-type: none"> <li>• Réglez l'alignement.</li> <li>• Les têtes vidéo sont encrassées. Nettoyez-les à l'aide de la cassette de nettoyage pour têtes vidéo Sony T-25CLD, E-25CLDR ou T-25CLW, comme il est indiqué ci-dessus.</li> </ul>
Enregistrement	Aucune émission n'apparaît sur l'écran du téléviseur.	<ul style="list-style-type: none"> <li>• Assurez-vous que le téléviseur est réglé sur le canal vidéo. Si vous utilisez un moniteur, réglez-le sur l'entrée vidéo.</li> <li>• Sélectionnez la source correcte avec la touche CHOIX ENTREE. Sélectionnez un numéro de chaîne lorsque vous enregistrez des émissions ; sélectionnez une entrée de ligne lorsque vous effectuez un enregistrement à partir d'un autre appareil.</li> </ul>
	La réception télévisée est mauvaise.	<ul style="list-style-type: none"> <li>• Assurez-vous que le câble d'antenne est correctement raccordé.</li> <li>• Réglez l'antenne de télévision.</li> <li>• Assurez-vous que SYS. (L/L' ou B/G) correspond au standard utilisé dans votre région dans le menu RECHERCHE MANUELLE.</li> </ul>
	La lecture de la cassette commence dès son introduction dans le magnétoscope.	<ul style="list-style-type: none"> <li>• La languette de protection a été brisée. Pour enregistrer sur cette cassette, couvrez l'orifice de la languette (voir page 41).</li> </ul>
	La cassette est éjectée lorsque vous appuyez sur ● ENR.	<ul style="list-style-type: none"> <li>• La languette de protection a été brisée. Pour enregistrer sur cette cassette, couvrez l'orifice de la languette (voir page 41).</li> </ul>
	Rien ne se passe lorsque vous appuyez sur ● ENR.	<ul style="list-style-type: none"> <li>• Assurez-vous que la cassette n'a pas atteint la fin de la bande.</li> </ul>

	Symptôme	Remède
Enregistrement programmé	Le programmeur ne fonctionne pas.	<ul style="list-style-type: none"> <li>• Assurez-vous que l'horloge est réglée.</li> <li>• Assurez-vous qu'une cassette a été introduite.</li> <li>• Assurez-vous que la languette de protection est intacte.</li> <li>• Assurez-vous que la cassette n'a pas atteint la fin de la bande.</li> <li>• Assurez-vous qu'un enregistrement a été programmé.</li> <li>• Assurez-vous que vos programmations sont postérieures à l'heure actuelle.</li> <li>• Assurez-vous que le décodeur est allumé.</li> <li>• Assurez-vous que le tuner satellite est allumé.</li> <li>• L'horloge s'arrête si le magnétoscope reste débranché du secteur. Recommencez le réglage de l'horloge et du programmeur.</li> <li>• Eteignez l'appareil et débranchez le cordon d'alimentation.</li> </ul>
	Le menu SHOWVIEW ou le menu MINUTERIE n'apparaît pas.	<ul style="list-style-type: none"> <li>• Assurez-vous que OPTIONS PROG. est réglé correctement dans le menu FONCTIONS AVANCÉES (voir page 70).</li> </ul>
	La fonction VPS/PDC ne fonctionne pas correctement.	<ul style="list-style-type: none"> <li>• Assurez-vous que l'horloge et la date sont correctement réglées.</li> <li>• Assurez-vous que l'heure VPS/PDC spécifiée est correcte (il se peut qu'il y ait une erreur dans le programme de télévision). Si la chaîne que vous désirez enregistrer n'a pas envoyé les bonnes informations VPS/PDC, le magnétoscope ne commencera pas l'enregistrement.</li> <li>• Si la réception est mauvaise, il se peut que le signal VPS/PDC soit altéré et que le magnétoscope ne commence pas l'enregistrement.</li> </ul>
Canal Plus	Vous ne pouvez pas regarder les émissions Canal Plus lorsque le magnétoscope est en veille.	<ul style="list-style-type: none"> <li>• Assurez-vous que DEC est sur OUI pour ce canal dans le menu LISTE STATIONS TV.</li> <li>• Assurez-vous que le câble PERITEL Canal Plus est correctement branché.</li> </ul>
	L'enregistrement d'une émission Canal Plus est toujours crypté.	<ul style="list-style-type: none"> <li>• Assurez-vous que le câble PERITEL Canal Plus est correctement branché.</li> <li>• Assurez-vous que DEC est sur OUI pour ce canal dans le menu LISTE STATIONS TV.</li> </ul>

	Symptôme	Remède
<b>Divers</b>	Impossible d'introduire une cassette.	<ul style="list-style-type: none"> <li>Assurez-vous qu'aucune cassette ne se trouve déjà dans le magnétoscope.</li> </ul>
	La télécommande ne fonctionne pas.	<ul style="list-style-type: none"> <li>Assurez-vous que la télécommande est dirigée vers le capteur de télécommande du magnétoscope.</li> <li>Remplacez toutes les piles de la télécommande si elles sont épuisées.</li> <li>Assurez-vous que le commutateur <b>TV</b> / <b>MAGN</b> de la télécommande est sur la position correcte.</li> </ul>
	Le numéro de connecteur de ligne d'entrée sélectionné n'apparaît pas dans la fenêtre d'affichage.	<ul style="list-style-type: none"> <li>Appuyez sur <b>CHOIX ENTREE</b> pour afficher la ligne raccordée.</li> </ul>
	Le compteur d'alignement n'apparaît pas à l'écran du téléviseur.	<ul style="list-style-type: none"> <li>Les conditions d'enregistrement de la cassette sont très mauvaises et l'alignement ne peut être réglé.</li> </ul>
	Vous ne pouvez pas commander d'autres téléviseurs.	<ul style="list-style-type: none"> <li>Spécifiez le numéro de code de votre téléviseur. Ce code est susceptible de changer lorsque vous remplacez les piles de la télécommande.</li> </ul>
	La fenêtre d'affichage s'assombrit.	<ul style="list-style-type: none"> <li>La fenêtre d'affichage s'assombrit automatiquement lorsque le magnétoscope est en veille ou en mode d'attente d'enregistrement programmé.</li> </ul>
	Le magnétoscope doit être nettoyé.	<ul style="list-style-type: none"> <li>Nettoyez le boîtier, le panneau et les commandes à l'aide d'un chiffon doux et sec ou légèrement imbibé d'une solution détergente non agressive. N'utilisez aucun solvant tel qu'alcool ou benzène.</li> </ul>
	La fonction Ligne passante ne fonctionne pas.	<ul style="list-style-type: none"> <li>Mettez <b>VEILLE ECO</b> sur <b>NON</b> dans le menu <b>RÉGLAGES UTILISATEUR</b> (voir page 67).</li> </ul>

### Symptômes dus à l'encrassement des têtes vidéo

• Image normale



• Image irrégulière



• Image floue



• Pas d'image (ou écran noir et blanc)



encrassement initial



final

# Spécifications

## Système

Couverture des canaux

SECAM (L) :

VHF F2 à F10

UHF F21 à F69

CATV B à Q

HYPER S21 à S41

PAL (B/G) :

VHF E2 à E12

Canaux VHF italiens A à H

UHF E21 à E69

CATV S01 à S05, S1 à S20

HYPER S21 à S41

Sortie antenne

Prise d'antenne 75 ohms, asymétrique

Vitesse de défilement de la bande

SP : PAL	23,39 mm/s (enregistrement/ lecture)
NTSC	33,35 mm/s (lecture uniquement)
SECAM	23,39 mm/s (enregistrement/ lecture)
MESECAM	23,39 mm/s (lecture uniquement)
LP : PAL	11,70 mm/s (enregistrement/ lecture)*
NTSC	16,67 mm/s (lecture uniquement)
SECAM	11,70 mm/s (enregistrement/ lecture)
MESECAM	1,70 mm/s (lecture uniquement)
EP : NTSC	11,12 mm/s (lecture uniquement)*

Durée maximale d'enregistrement/lecture  
10 heures en mode LP (avec cassette  
E300)

Rembobinage

Environ 1 min. (avec cassette E180)

\* non disponible sur le SLV-SE220B

## Entrées et sorties

LIGNE-1 (EURO AV)

21 broches

Entrée vidéo : broche 20

Entrée audio : broches 2 et 6

Sortie vidéo : broche 19

Sortie audio : broches 1 et 3

LIGNE-2 (DEC/EXT)/LIGNE-3 (DEC/  
EXT)

21 broches

Entrée vidéo : broche 20

Entrée audio : broches 2 et 6

↔ LIGNE-2 G ↔ D\*1

VIDEO IN, prise CINCH (1)

Signal d'entrée : 1 Vc-c, 75 ohms,  
asymétrique, sync négative

AUDIO IN, prise CINCH (2)

Niveau d'entrée : 327 mV efficace

Impédance d'entrée : supérieure à  
47 kilohms

AUDIO (OUT/SORTIE) R/D L/G\*2

Prise CINCH (2)

Niveau de sortie nominal : 327 mV  
efficace

Impédance de charge : 47 kilohms

Impédance de sortie : inférieure à  
10 kilohms

\*1 SLV-SE820B uniquement

\*2 non disponible sur les SLV-SE620B et  
SE220B

## Généralités

### Alimentation

220 – 240 V CA, 50 Hz

### Consommation électrique

15 W (SLV-SE220B)

17 W (SLV-SE820B, SE720B et SE620B)

3 W (VEILLE ECO sur OUI, minimum)

### Température de fonctionnement

5 à 40°C

### Température de stockage

-20 à 60°C

### Dimensions, parties saillantes et commandes comprises (l/h/p)

Environ 360 × 95 × 243 mm  
(SLV-SE220B)

Environ 430 × 96 × 242 mm  
(SLV-SE720B et SE620B)

Environ 430 × 96 × 251 mm  
(SLV-SE820B)

### Poids

Environ 2,8 kg (SLV-SE220B)

Environ 3,1 kg (SLV-SE820B, SE720B et SE620B)

## Accessoires fournis

Télécommande (1)

Piles R6 (format AA) (2)

Câble d'antenne (1)

Câble PERITEL (1)

La conception et les spécifications sont susceptibles d'être modifiées sans préavis.



# Index

## A

Accord fin manuel 27

## B

Balayage d'index 64  
Bouton programmeur 43

## C

Canal Plus 33  
Changement du nom des chaînes 31  
Changement du numéro de chaîne 28  
Compteur 37  
Contrôle  
    pendant l'enregistrement 62  
    pendant la lecture 62

## D

Démonstration 47  
Désactivation des numéros de chaîne 29  
Doublage audio 74  
Doublage. *Voir* Montage

## E

Economie d'énergie 67  
Emissions NICAM 61  
Emissions ZWEITON 61  
Enregistrement 39  
    à l'aide du Bouton programmeur 43  
    à l'aide du système ShowView 48  
    d'émissions bilingues 61  
    d'émissions stéréo 61  
    de l'émission que vous regardez à la télévision 42  
    en regardant une autre chaîne 40  
    protection 41  
    réglage de la durée 58  
    réglage du programmeur 52

## F

Format d'écran large 69

## L

Languette de protection 41  
Lecture 36  
    à différentes vitesses 55  
    au ralenti 55  
    image par image 55  
    sélection du son 62

## M

Mode LP 39  
Mode SP 39  
Mono 62  
Montage 71

## N

Nettoyage des têtes vidéo 75

## P

PDC (contrôle de diffusion des émissions) 50  
Piste audio 63  
Piste audio Hi-Fi 63  
Piste audio normale 63  
Présélection des canaux 25

## R

Raccordement  
    à un téléviseur au moyen d'un connecteur PERITEL 16  
    à un tuner numérique 18  
    à un tuner satellite 18  
    à une chaîne stéréo 18, 71  
    de l'antenne 16  
    du magnétoscope au téléviseur 16  
Raccordement PERITEL 16  
Recherche  
    à différentes vitesses 55  
    à l'aide de la fonction d'index 64  
Recherche d'index 64  
Réglage  
    alignement 66  
    horloge 21  
    image 66  
Réglage automatique 19  
Réglage automatique de l'horloge 20

Réglage du programmeur 52  
    à l'aide du Bouton programmeur 43  
    à l'aide du système ShowView 48  
    annulation 59  
    enregistrement quotidien/hebdomadaire 50, 53  
    modification 59  
    vérification 59  
Réglage optionnel 68

## S

Sélection de la langue 19, 24  
Sélection du pays 19  
ShowView  
    enregistrement 48  
Smart trilogic 66  
SMARTLINK  
    Enregistrement direct du téléviseur 17, 42  
    Lecture monotouche 17, 38  
    Menu monotouche 17  
    NexTView Download 17  
    Programmeur monotouche 17  
Son stéréo 61  
Standards couleur  
    préparation 36  
    Standards couleur compatibles 2

## T

Transfert des présélections 23

## V

VPS (système de programmation vidéo) 50





# Guide de démarrage rapide

## 1 Raccordement du magnéscope

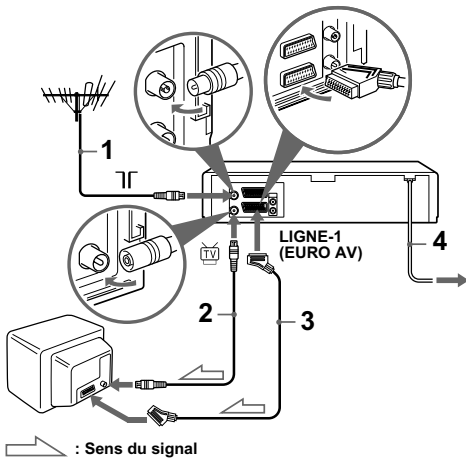

- 1 ... Raccordez l'antenne à  $\pi$  du magnéscope.
- 2 ... Raccordez  $\text{TV}$  et l'entrée d'antenne de votre téléviseur à l'aide du câble d'antenne fourni.
- 3 ... Pour améliorer la qualité du son et de l'image, raccordez LIGNE-1 (EURO AV) à votre téléviseur en utilisant un câble PERITEL.
- 4 ... Branchez le cordon d'alimentation à la prise secteur.

## 2 Utilisation de la fonction de réglage automatique

- 1 ... Mettez votre téléviseur sous tension et réglez-le sur le canal vidéo.
- 2 ... Branchez le cordon d'alimentation à la prise secteur.
- 3 ... Appuyez sur OK.

- 4 ... Appuyez sur  $\leftarrow/\rightarrow$  pour sélectionner le pays, puis appuyez sur OK (non disponible sur le SLV-SE620B).

Lorsque toutes les chaînes captables ont été présélectionnées, le menu disparaît de l'écran du téléviseur. Vous pouvez changer l'ordre des chaînes à votre convenance (voir "Changement/désactivation de numéros de chaîne").

## 3 Réglage de l'horloge

- 1 ... Appuyez sur MENU, puis sur  $\uparrow/\downarrow/\leftarrow/\rightarrow$  pour mettre en évidence RÉGLAGE HORLOGE, puis appuyez sur OK.
- 2 ... Appuyez sur  $\uparrow/\downarrow$  pour régler les heures, puis appuyez sur  $\rightarrow$ .
- 3 ... Appuyez sur  $\uparrow/\downarrow$  pour régler les minutes. Réglez le jour, le mois, puis l'année en appuyant sur  $\rightarrow$  pour sélectionner l'élément à régler, sur  $\uparrow/\downarrow$  pour sélectionner les chiffres, puis sur OK.
- 4 ... Appuyez sur MENU.

**Vous pouvez maintenant utiliser votre magnéscope.**