



PLASMA TELEVISION  
TÉLÉVISEUR PLASMA  
PLASMA-FERNSEHER

PDP-LX 608<sub>D</sub>

PDP-LX 6080<sub>D</sub>

PDP-LX 508<sub>D</sub>

PDP-LX 5080<sub>D</sub>

Replacement and mounting of an AC plug on the power supply cord of this unit should be performed only by qualified service personnel.

### IMPORTANT: THE MOULDED PLUG

This appliance is supplied with a moulded three pin mains plug for your safety and convenience. A 13 amp fuse is fitted in this plug. Should the fuse need to be replaced, please ensure that the replacement fuse has a rating of 13 amps and that it is approved by ASTA or BSI to BS1362.

Check for the ASTA mark  or the BSI mark  on the body of the fuse.

If the plug contains a removable fuse cover, you must ensure that it is refitted when the fuse is replaced. If you lose the fuse cover the plug must not be used until a replacement cover is obtained. A replacement fuse cover can be obtained from your local dealer.

**If the fitted moulded plug is unsuitable for your socket outlet, then the fuse shall be removed and the plug cut off and disposed of safely. There is a danger of severe electrical shock if the cut off plug is inserted into any 13 amp socket.**

If a new plug is to be fitted, please observe the wiring code as shown below. If in any doubt, please consult a qualified electrician.

WARNING : THIS APPARATUS MUST BE EARTHED.

IMPORTANT: The wires in this mains lead are coloured in accordance with the following code:

Green & Yellow : Earth Blue : Neutral Brown : Live

As the colours of the wires in the mains lead of this appliance may not correspond with the coloured markings identifying the terminals in your plug, proceed as follows :

The wire which is coloured GREEN-AND-YELLOW must be connected to the terminal in the plug which is marked with the letter **E** or by the earth symbol  or coloured GREEN or GREEN-AND-YELLOW.

The wire which is coloured BLUE must be connected to the terminal which is marked with the letter **N** or coloured BLACK.

The wire which is coloured BROWN must be connected to the terminal which is marked with the letter **L** or coloured RED.

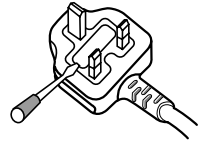

**How to replace the fuse:** Open the fuse compartment with a screwdriver and replace the fuse.

D3-4-2-1-2-1\_B\_En

## IMPORTANT



The lightning flash with arrowhead symbol, within an equilateral triangle, is intended to alert the user to the presence of uninsulated "dangerous voltage" within the product's enclosure that may be of sufficient magnitude to constitute a risk of electric shock to persons.

### CAUTION

RISK OF ELECTRIC SHOCK  
DO NOT OPEN

#### CAUTION:

TO PREVENT THE RISK OF ELECTRIC SHOCK, DO NOT REMOVE COVER (OR BACK). NO USER-SERVICEABLE PARTS INSIDE. REFER SERVICING TO QUALIFIED SERVICE PERSONNEL.



The exclamation point within an equilateral triangle is intended to alert the user to the presence of important operating and maintenance (servicing) instructions in the literature accompanying the appliance.

D3-4-2-1-1\_En-A



If you want to dispose this product, do not mix it with general household waste. There is a separate collection system for used electronic products in accordance with legislation that requires proper treatment, recovery and recycling.

Private households in the member states of the EU, in Switzerland and Norway may return their used electronic products free of charge to designated collection facilities or to a retailer (if you purchase a similar new one).

For countries not mentioned above, please contact your local authorities for the correct method of disposal.

By doing so you will ensure that your disposed product undergoes the necessary treatment, recovery and recycling and thus prevent potential negative effects on the environment and human health.

K058\_A\_En

**CAUTION**

The  $\ominus$  switch on this unit will not completely shut off all power from the AC outlet. Since the power cord serves as the main disconnect device for the unit, you will need to unplug it from the AC outlet to shut down all power. Therefore, make sure the unit has been installed so that the power cord can be easily unplugged from the AC outlet in case of an accident. To avoid fire hazard, the power cord should also be unplugged from the AC outlet when left unused for a long period of time (for example, when on vacation).

D3-4-2-2a\_A\_En

The following symbols are found on labels attached to the product. They alert the operators and service personnel of this equipment to any potentially dangerous conditions.

 **WARNING**

This symbol refers to a hazard or unsafe practice which can result in personal injury or property damage.

 **CAUTION**

This symbol refers to a hazard or unsafe practice which can result in severe personal injury or death.

**WARNING**

**This equipment is not waterproof. To prevent a fire or shock hazard, do not place any container filled with liquid near this equipment (such as a vase or flower pot) or expose it to dripping, splashing, rain or moisture.**

D3-4-2-1-3\_A\_En

This product complies with the Low Voltage Directive 2006/95/EC and EMC Directive 2004/108/EC.

**WARNING**

To prevent a fire hazard, do not place any naked flame sources (such as a lighted candle) on the equipment.

D3-4-2-1-7a\_A\_En

**VENTILATION CAUTION**

When installing this unit, make sure to leave space around the unit for ventilation to improve heat radiation. For the minimum space required, see page 15.

**WARNING**

*Before plugging in for the first time, read the following section carefully.*

**The voltage of the available power supply differs according to country or region. Be sure that the power supply voltage of the area where this unit will be used meets the required voltage (e.g., 230 V or 120 V) written on the rear panel.**

D3-4-2-1-4\_A\_En

**WARNING**

Slots and openings in the cabinet are provided for ventilation to ensure reliable operation of the product, and to protect it from overheating. To prevent fire hazard, the openings should never be blocked or covered with items (such as newspapers, table-cloths, curtains) or by operating the equipment on thick carpet or a bed.

**WARNING**

**This product equipped with a three-wire grounding (earthed) plug - a plug that has a third (grounding) pin. This plug only fits a grounding-type power outlet. If you are unable to insert the plug into an outlet, contact a licensed electrician to replace the outlet with a properly grounded one. Do not defeat the safety purpose of the grounding plug.**

D3-4-2-1-6\_A\_En

**STANDBY/ON Button**

**STANDBY:** When placed into the standby mode, the main power flow is cut and the unit is no longer fully operational.

**STANDBY/ON Indicator:** The indicator is lit red when the unit is in the standby mode and is lit blue when it is in the power-on mode.

**Operating Environment**

Operating environment temperature and humidity:  
+0 °C to +40 °C (+32 °F to +104 °F); less than 85 %RH (cooling vents not blocked)

Do not install this unit in a poorly ventilated area, or in locations exposed to high humidity or direct sunlight (or strong artificial light)

D3-4-2-1-7c\_A\_En

Thank you for buying this Pioneer product.

Please read through these operating instructions so you will know how to operate your model properly. After you have finished reading the instructions, put them away in a safe place for future reference. In some countries or regions, the shape of the power plug and power outlet may sometimes differ from that shown in the explanatory drawings. However the method of connecting and operating the unit are the same.

Illustrations shown in this manual are for the PDP-LX508D/PDP-LX5080D unless otherwise specified.

## Contents

<b>01 Important user information</b> . . . . .	<b>6</b>	<b>07 The HOME MENU</b> . . . . .	<b>25</b>
<b>02 Safety precautions</b> . . . . .	<b>9</b>	HOME MENU overview . . . . .	25
Installation precautions . . . . .	10	Using the HOME MENU . . . . .	26
<b>03 Supplied accessories</b> . . . . .	<b>11</b>	<b>08 Setting up.</b> . . . . .	<b>27</b>
<b>04 Part names</b> . . . . .	<b>12</b>	Setting up TV channels . . . . .	27
Plasma television . . . . .	12	Setting up analogue TV channels manually . . . . .	27
Remote control unit . . . . .	14	Reducing video noise . . . . .	28
<b>05 Preparation</b> . . . . .	<b>15</b>	Setting Child Lock . . . . .	28
Installing the plasma television . . . . .	15	Selecting a decoder input terminal . . . . .	28
Moving the plasma television . . . . .	15	Labeling TV channels . . . . .	29
Preventing the plasma television from falling over . . . . .	16	Sorting preset TV channels . . . . .	29
Basic connections . . . . .	17	Language setting . . . . .	30
Preparing the remote control unit . . . . .	19	AV Selection . . . . .	30
Operating range of the remote control unit . . . . .	19	Basic picture adjustments . . . . .	31
<b>06 Watching TV</b> . . . . .	<b>20</b>	Advanced picture adjustments . . . . .	32
Turning the power on . . . . .	20	Comparing picture adjustments on the screen . . . . .	35
Placing the system into standby . . . . .	20	Sound adjustments . . . . .	36
Changing channels . . . . .	21	Listening to audio from the sub screen using headphones . . . . .	37
Tuning to your favourite (analogue) channels . . . . .	21	Power Control . . . . .	37
Changing the volume and sound . . . . .	22	<b>09 Enjoying DTV broadcasts</b> . . . . .	<b>39</b>
Switching the broadcast audio channel . . . . .	22	Watching DTV programmes . . . . .	39
Use the multiscreen functions . . . . .	23	Reconfiguring the DTV channel settings . . . . .	40
Freezing images . . . . .	24	Customizing channel related settings . . . . .	41
		Selecting a digital audio format . . . . .	43
		Selecting languages for audio, subtitles, and teletext . . . . .	43
		Using Software Update . . . . .	43
		Screen Saver . . . . .	44
		Common Interface . . . . .	45



## 10 Using the Electronic Programme Guide (EPG)(for DTV only) . . . . . 46

EPG display format . . . . . 46  
 Using the EPG . . . . . 47  
 Presetting TV programmes using the EPG . . . . . 47  
 Using other useful EPG functions . . . . . 50

## 11 Useful adjustment settings . . . . . 51

Switching the vertical drive mode  
 (AV source only) . . . . . 51  
 Adjusting image positions (AV source only) . . . . . 51  
 Adjusting image positions and clock automatically  
 (PC source only) . . . . . 52  
 Adjusting image positions and clock manually  
 (PC source only) . . . . . 52  
 Selecting an input signal type . . . . . 52  
 Colour system setting . . . . . 53  
 Selecting a game mode . . . . . 53  
 Selecting a screen size manually . . . . . 53  
 Selecting a screen size automatically . . . . . 54  
 Detecting side masks . . . . . 54  
 Changing the brightness at both sides of the screen  
 (Side Mask) . . . . . 55  
 Room Light Sensor . . . . . 55  
 Blue LED Dimmer . . . . . 55  
 Orbiter . . . . . 55  
 Video Pattern . . . . . 56  
 Sleep Timer . . . . . 56  
 Using a password . . . . . 56

## 12 Using with other equipment . . . . . 58

Connecting a DVD player . . . . . 58  
 Connecting a decoder . . . . . 58  
 Connecting a VCR . . . . . 59  
 Using the SCART output function . . . . . 59  
 Switching the SCART output . . . . . 60  
 Connecting a game console or camcorder . . . . . 60  
 Connecting a personal computer . . . . . 61  
 Connecting an amplifier/AV receiver . . . . . 61  
 Using the HDMI Input . . . . . 62  
 Connecting control cords . . . . . 64  
 Using i/o link.A . . . . . 65  
 Enjoying through USB interface (Home Gallery  
 function) . . . . . 66  
 Controlling other equipment using the supplied  
 remote control unit . . . . . 69

## 13 Using the HDMI Control . . . . . 74

Using the HDMI Control functions . . . . . 74  
 Making the HDMI Control connections . . . . . 75  
 Setting the HDMI Control . . . . . 77  
 Using the HDMI Control menus . . . . . 79

## 14 Using Teletext . . . . . 80

Using the Teletext Functions . . . . . 80  
 Operating the Teletext basics . . . . . 80

## 15 Additional information . . . . . 82

Troubleshooting . . . . . 82  
 Signal names for 15-pin mini D-sub connector . . . . . 84  
 SCART pin assignments . . . . . 85  
 Specifications . . . . . 86

## Chapter 1

# Important user information

In order to obtain maximum enjoyment from this Pioneer PDP-LX608D/PDP-LX6080D/PDP-LX508D/PDP-LX5080D plasma television, please first read this information carefully.

With the Pioneer PDP-LX608D/PDP-LX6080D/PDP-LX508D/PDP-LX5080D, you can be assured of a high quality plasma television with long-life and high reliability. To achieve images of exceptional quality, this Pioneer plasma television incorporates state-of-the-art design and construction, as well as very precise and highly advanced technology.

The Pioneer PDP-LX608D/PDP-LX6080D/PDP-LX508D/PDP-LX5080D plasma television incorporates the latest in colour filter technology: Direct Colour Filter. This improves the colour/picture reproduction of these models as compared to previous models. It also eliminates the need for a physical glass panel to be placed in front of the plasma display, which furthers Pioneer's continued goal of reducing environmental waste in consumer electronics, now during the manufacturing process and in the future during the recycling process.

Over the course of its lifetime, the luminosity of the Pioneer PDP-LX608D/PDP-LX6080D/PDP-LX508D/PDP-LX5080D plasma television will diminish very slowly, such as with all phosphor-based screens (for example, a traditional tube-type television). To enjoy beautiful and bright images on your Pioneer plasma television for a long time, please carefully read and follow the usage guidelines below:

### Usage guidelines

All phosphor-based screens (including conventional tube-type televisions) can be affected by displaying static images for a prolonged period. Plasma televisions are no exception to this rule. After-image and permanent effects on the screen can be avoided by taking some basic precautions. By following the recommendations listed below, you can ensure longer and satisfactory results from your plasma television:

- Whenever possible, avoid frequently displaying the same image or virtually still moving pictures (e.g. closed-captioned images or video game images which have static portions).
- Do not display Teletext for a prolonged period of time.
- Avoid viewing the on-screen display for extended periods, from a decoder, DVD player, VCR and all other components.
- Do not leave the same picture freeze-framed or paused continuously over a long period of time, when using the still picture mode from a TV, VCR, DVD player or any other component.
- Images which have both very bright areas and very dark areas side by side should not be displayed for a prolonged period of time.
- When playing a video game, the "GAME" mode setting within "AV Selection" is strongly recommended. However, please do not use this mode for long periods of time.
- After playing a game or displaying any still image, it is best to view a normal moving picture in the "WIDE" or "FULL" screen setting for more than three times the length of the previous still/moving image.
- After using the plasma television, always switch the display to "STANDBY" mode.

### Installation guidelines

The Pioneer PDP-LX608D/PDP-LX6080D/PDP-LX508D/PDP-LX5080D plasma television incorporates a very thin design. To ensure safety, please take the proper measures to mount or install the plasma television, in order to prevent the unit from tipping over in the event of vibration or accidental movement.

This product should be installed by using only parts and accessories designed by Pioneer. Use of accessories other than the Pioneer stand or installation bracket may result in instability, and could cause injury. For custom installation, please consult the dealer where the unit was purchased. To ensure correct installation, experienced and qualified experts must install the unit.

Pioneer will not be responsible for accident or damage caused by the use of parts and accessories manufactured by other companies, inadequate installation or stabilization, erroneous operation, remodeling or natural disasters.

To avoid malfunction and overheating, make sure that the vents on the main unit are not blocked when installing to ensure proper heat emission:

- Distance the unit slightly from other equipment, walls, etc. For the minimum space required around the unit, see page 15.
- Do not fit the unit inside narrow spaces where ventilation is poor.
- Do not cover with a cloth, etc.
- Clean the vents on the sides and rear of the unit to remove dust build-up, by using a vacuum cleaner set to its lowest suction setting.
- Do not place the product on a carpet or blanket.
- Do not leave the product tilted over.
- Do not turn the product upside down.

Using the unit without proper ventilation may cause the internal temperature to rise, and could result in possible malfunction. When the surrounding or internal temperature exceeds a certain degree, the display will automatically power off in order to cool the internal electronics and prevent hazardous occurrences.

Any malfunction may occur due to: an inappropriate installation site, improper assembly, installation, mounting, or operation of this product, modifications made to the product. However, Pioneer cannot be held responsible for such accidents or malfunction.



### Note

- The following are typical effects and characteristics of a phosphor-based matrix display and as such, are not covered by the manufacturer's limited warranties:
- Permanent residual images upon the phosphors of the panel.
  - The existence of a minute number of inactive light cells.
  - Panel generated sounds, examples: Fan motor noise, and electrical circuit humming/glass panel buzzing



## Caution

- Pioneer bears no responsibility for any damage arising from incorrect use of the product by you or other people, malfunctions when in use, other product related problems, and use of the product except in cases where the company must be liable.

## Plasma television protection function

When still images (such as photos and computer images) stay on the screen for an extended period of time, the screen will be slightly dimmed. This is because the protection function of the plasma television automatically adjusts the brightness to protect the screen when detecting still images; so this does not designate malfunction. The screen is dimmed when a still image is detected for about three minutes.

## Information of pixel defect

Plasma television displays information using pixels. Pioneer plasma television panels contain a very large number of pixels. (Depending on the panel size; over 3.1 million pixels for a 50 inch/60 inch display). All Pioneer display panels are manufactured using a very high level of ultra-precision technology and undergo individual quality control.

In rare cases, some pixels can be permanently switched off, or on, resulting in either a black or coloured pixel permanently fixed on the screen.

This effect is common to all plasma televisions because it is a consequence of the technology.

If the defective pixels are visible at a normal viewing distance of between 2.5 meters and 3.5 meters whilst viewing a normal broadcast (i.e. not a test card, still image or single colour display) please contact the supplying dealer.

If, however, they can only be seen close up or during single colour displays then this is considered normal for this technology.

## Infrared rays

The plasma television releases infrared rays because of its characteristics. Depending on how the plasma television is used, the remote controls of nearby equipment may be adversely affected or wireless headphones using infrared rays are interfered by noise. If this is the case, place that equipment at a location where its remote control sensor is not affected.

## Radio interference

While this product meets the required specifications, it emits a small amount of noise. If you place such equipment as an AM radio, personal computer, and VCR close to this product, that equipment may be interfered. If this happens, place that equipment far enough from this product.

## Plasma television driving sound

The screen of the plasma television is composed of extremely fine pixels and these pixels emit light according to received video signals. This principle may make you hear buzz sound or electrical circuit humming from the plasma television.

## Do not attach such items as labels and tape to the product

This may result in the discolouration or scratch of the cabinet.

## When not using the product for a long period of time

If you do not use the product for a long period of time, the functions of the product may be adversely affected. Switch on and run the product occasionally.

## Condensation

Condensation may take place on the surface or inside of the product when the product is rapidly moved from a cold place to a warm place or just after a heater is switched on in winter morning, for example. When condensation takes place, do not switch on the product and wait until condensation disappears. Using the product with condensation may result in malfunction.

## Cleaning the surface of the screen and the glossy surface of the front cabinet

When cleaning the surface of the screen or the glossy surface of the front cabinet, gently wipe it with a dry soft cloth; the supplied cleaning cloth or other similar cloths (e.g., cotton and flannel). If you use a dusty or hard cloth or if you rub the screen hard, the surface of the product will be scratched.

If you clean the surface of the screen with a wet cloth, water droplets on the surface may enter into the product, resulting in malfunction.

## Cleaning the cabinet

When cleaning the cabinet of this product, gently wipe it with a clean soft cloth (e.g., cotton and flannel). If you use a dusty or hard cloth or if you rub the cabinet hard, the surface of the cabinet will be scratched.

The cabinet of this product is mostly composed of plastic. Do not use chemicals such as benzene or thinner to clean the cabinet. Using these chemicals may result in quality deterioration or coating removal.

Do not expose the product to volatile gas or fluid such as pesticide. Do not make the product contact with rubber or vinyl products for a long period of time. The effect of plasticizer in the plastic may result in quality deterioration or coating removal.

If you clean the surface of the cabinet with a wet cloth, water droplets on the surface may enter into the product, resulting in malfunction.

## Handles at the rear of the plasma television

Do not remove the handles from the rear of the plasma television.

When moving the plasma television, ask another person for help and use the handles attached to the rear of the plasma television. Do not move the plasma television by holding only a single handle. Do not use the handles to hang the product when installing or carrying the product, for example. Do not use the handles for the purpose of preventing the product from tilting over.

## Fan motor noise

The rotation speed of the cooling fan motor increases when the ambient temperature of the plasma television becomes high. You may hear the sound of the fan motor at that time.

## To use this product for a long period of time

The Energy Save function can maintain efficiency of the screen for a long period of time. Setting the Energy Save function to "Mode 1" is recommended in order to maintain the efficiency of the screen for a long period of time.

 **Caution****Panel sticking and after-image lag**

Displaying the same images such as still images for a long time may cause after-image lagging. This may occur in the following two cases.

**After-image lagging due to remaining electrical load**

When image patterns with very high peak luminance are displayed for more than one minute, after-image lagging may occur due to the remaining electric load. The after-images remaining on the screen will disappear when moving images are displayed. The time for the after-images to disappear depends on the luminance of the still images and the time they had been displayed.

**After-image (lag image) due to burning**

Avoid displaying the same image on the plasma television continuously over a long period of time.

If the same image is displayed continuously for a long period, or for shorter periods of time over several days, a permanent after-image may remain on the screen due to burning of the fluorescent materials. Such images may become less noticeable if moving images are later displayed, but they will not disappear completely.

 **Note**

- When a still image, such as a programme menu, is displayed for 5 minutes to 10 minutes, the system automatically turns the image off to prevent damage from screen burning.
- To prevent screen burning, the display position is automatically changed imperceptibly when watching plasma television (see *Orbiter* on page 55).

**Preventing damage from screen burning**

- We recommend that you enjoy watching images displayed in full screen, except when doing so may result in copyright infringement (see page 53).
- Set the Side Mask detection function to "On", the High Definition 16:9 aspect ratio images containing side masks will be detected and the side masks will be added automatically or the image displayed in full screen, leading to more effective countermeasures taken for the screen burning (see *Detecting side masks* on page 54).

## Chapter 2 Safety precautions

Electricity is used to perform many useful functions, but it can also cause personal injuries and property damage if improperly handled. This product has been engineered and manufactured with the highest priority on safety. However, improper use can result in electric shock and/or fire. In order to prevent potential danger, please observe the following instructions when installing, operating and cleaning the product. To ensure your safety and prolong the service life of your product, please read the following precautions carefully before using the product.

1. Read instructions - All operating instructions must be read and understood before the product is operated.
2. Keep this manual in a safe place - These safety and operating instructions must be kept in a safe place for future reference.
3. Observe warnings - All warnings on the product and in the instructions must be observed closely.
4. Follow instructions - All operating instructions must be followed.
5. Cleaning - Unplug the power cord from the AC outlet before cleaning the product. To clean the product, use the supplied cleaning cloth or other soft clothes (e.g., cotton, flannel). Do not use liquid cleaners or aerosol cleaners.
6. Attachments - Do not use attachments not recommended by the manufacturer. Use of inadequate attachments can result in accidents.
7. Water and moisture - Do not use the product near water, such as bathtub, washbasin, kitchen sink and laundry tub, swimming pool and in a wet basement.
8. Stand - Do not place the product on an unstable cart, stand, tripod or table. Placing the product on an unstable base can cause the product to fall, resulting in serious personal injuries as well as damage to the product. Use only a cart, stand, tripod, bracket or table recommended by the manufacturer or sold with the product. When mounting the product on a wall, be sure to follow the manufacturer's instructions. Use only the mounting hardware recommended by the manufacturer.
9. When relocating the product placed on a cart, it must be moved with utmost care. Sudden stops, excessive force and uneven floor surface can cause the product to fall from the cart.
10. Ventilation - The vents and other openings in the cabinet are designed for ventilation. Do not cover or block these vents and openings since insufficient ventilation can cause overheating and/or shorten the life of the product. Do not place the product on a bed, sofa, rug or other similar surface, since they can block ventilation openings. This product is not designed for built-in installation; do not place the product in an enclosed place such as a bookcase or rack, unless proper ventilation is provided or the manufacturer's instructions are followed.
11. Power source - This product must operate on a power source specified on the specification label. If you are not sure of the type of power supply used in your home, consult your dealer or local power company.
12. Power cord protection - The power cords must be routed properly to prevent people from stepping on them or objects from resting on them. Check the cords at the plugs and product.
13. The plasma television used in this product is made of glass. Therefore, it can break when the product is dropped or applied with impact. Be careful not to be injured by broken glass pieces in case the plasma television breaks.
14. Overloading - Do not overload AC outlets or extension cords. Overloading can cause fire or electric shock.
15. Entering of objects and liquids - Never insert an object into the product through vents or openings. High voltage flows in the product, and inserting an object can cause electric shock and/or short internal parts. For the same reason, do not spill water or liquid on the product.
16. Servicing - Do not attempt to service the product yourself. Removing covers can expose you to high voltage and other dangerous conditions. Request a qualified service person to perform servicing.
17. Repair - If any of the following conditions occurs, unplug the power cord from the AC outlet, and request a qualified service person to perform repairs.
  - a. When the power cord or plug is damaged.
  - b. When a liquid was spilled on the product or when objects have fallen into the product.
  - c. When the product has been exposed to rain or water.
  - d. When the product does not operate properly as described in the operating instructions.
  - e. When the product has been dropped or damaged.
  - f. When the product displays an abnormal condition. Any noticeable abnormality in the product indicates that the product needs servicing.

Do not touch the controls other than those described in the operating instructions. Improper adjustment of controls not described in the instructions can cause damage, which often requires extensive adjustment work by a qualified technician.
18. Replacement parts - In case the product needs replacement parts, make sure that the service person uses replacement parts specified by the manufacturer, or those with the same characteristics and performance as the original parts. Use of unauthorized parts can result in fire, electric shock and/or other danger.
19. Safety checks - Upon completion of service or repair work, request the service technician to perform safety checks to ensure that the product is in proper operating condition.
20. Wall or ceiling mounting - When mounting the product on a wall or ceiling, be sure to install the product according to the method recommended by the manufacturer.
21. Heat sources - Keep the product away from heat sources such as radiators, heaters, stoves and other heat-generating products (including amplifiers).
22. Unplug the power cord from the AC outlet before installing the speakers.
23. Never expose the screen of the plasma television to a strong impact, for example, by hitting it. The screen may be broken, resulting in fire or personal injury.
24. Do not expose the plasma television to direct sunlight for a long period of time. The optical characteristics of the front protection panel changes, resulting in discoloration or warp.
25. The plasma television weighs about 55.5 kg (122.4 lbs.) for the PDP-LX608D/PDP-LX6080D and about 38.3 kg (84.4 lbs.) for the PDP-LX508D/PDP-LX5080D. Because it has small depth and is unstable, unpack, carry, and install the product with one more person at least and use the handles.



## Installation precautions

Observe the following precautions when installing with any items such as the optional stand.

### When using the optional stand, brackets, or equivalent items

- Ask your dealer to perform the installation.
- Be sure to use the supplied bolts.
- For details, see the instruction manual that comes with the optional stand (or equivalent items).

### When using other items

- Consult your dealer.
- The following mounting holes can be used for the installation:

### Rear view

(PDP-LX608D/PDP-LX6080D)

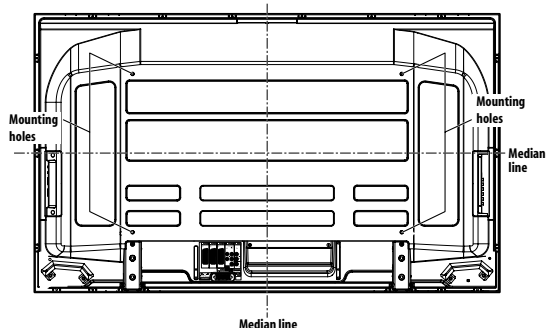

(PDP-LX508D/PDP-LX5080D)

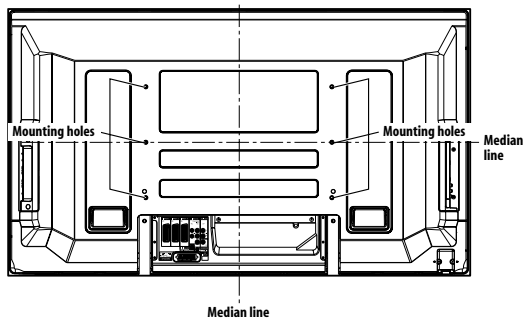

### Caution

- Be sure to use four or more mounting holes symmetrical to the vertical and horizontal median lines.
- Use M8 screws, which go 12 mm to 18 mm in depth from the mounting surface of the plasma television. See the side view shown below.
- Be careful not to block the ventilation opening at the rear of the plasma television.
- Be sure to install the plasma television on a flat surface because it contains glass.
- The screw holes other than the illustrations on the left are to be used only for the specified products. Never use them for mounting non-specified products.
- Do not mount or remove the plasma television to or from the stand, with speakers attached.

### Note

- It is strongly recommended to use the optional Pioneer mounting products.
- Pioneer shall not be liable for any personal injury or product damage that results from the use of mounting items other than the optional Pioneer products.

### Side view

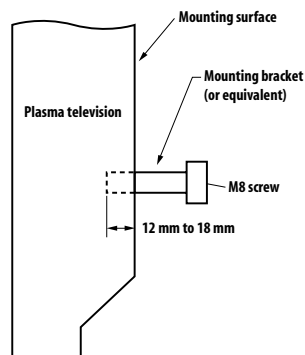

# Chapter 3 Supplied accessories

Check that all of the following accessories are supplied in the box.

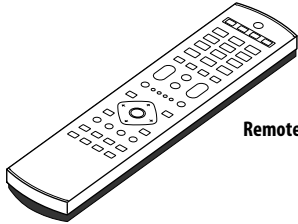

Remote control unit

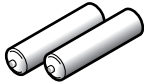

AA size battery x 2  
(for remote control unit)

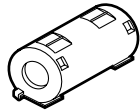

Ferrite core



Cable tie (for ferrite core)

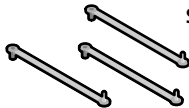

Speed clamp x 3

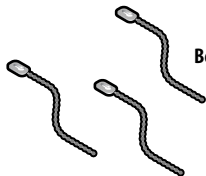

Bead band x 3



Cleaning cloth

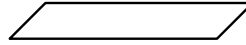

Terminal position sheet  
(for use when mounting the plasma television on the wall)  
(PDP-LX608D/PDP-LX6080D only)

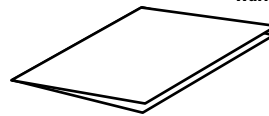

Warranty card

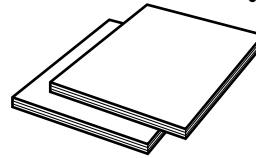

Operating instructions x 2

## Power cable

Only the power cable appropriate for your country or region is supplied:

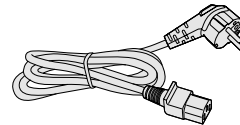

For Europe, except UK and Republic of Ireland

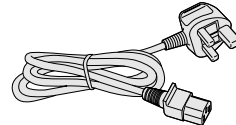

For UK and Republic of Ireland

## Chapter 4

## Part names

## Plasma television

## (Front)

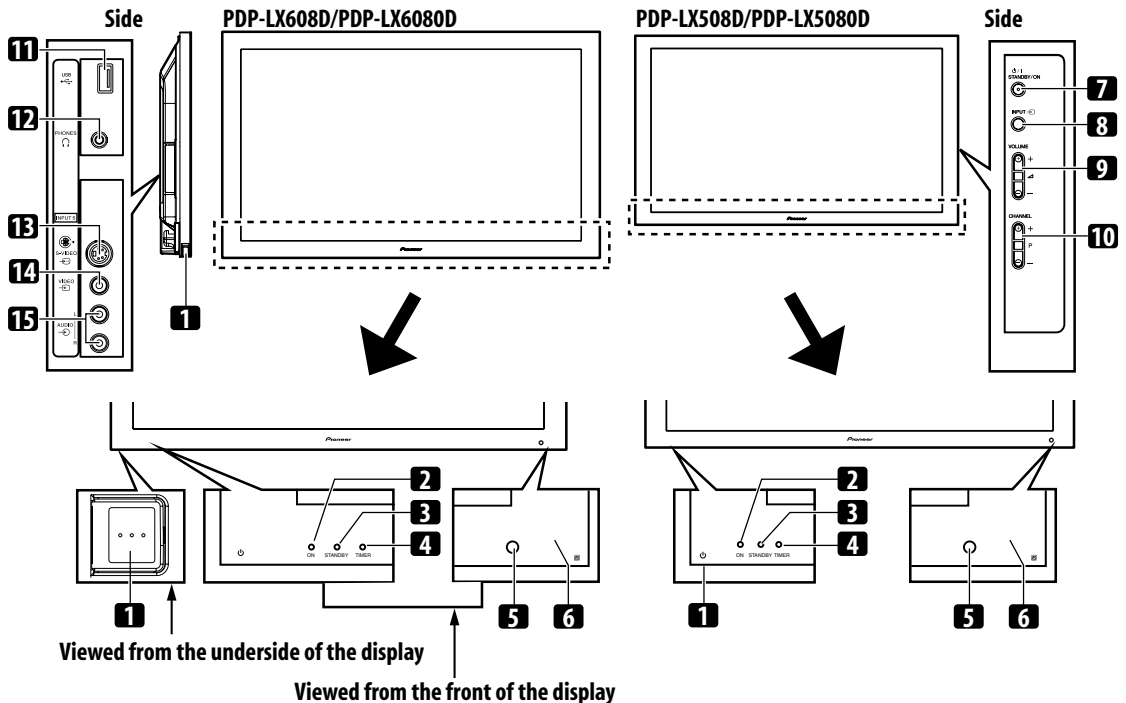

- 1 button (This button is located on the bottom of the side panel of the plasma television for the PDP-LX608D/PDP-LX6080D and at the bottom on the rear panel for the PDP-LX508D/PDP-LX5080D. (See **1** on page 13.) If the button is off, the power will not turn on even when **0** to **9** on the remote control unit or **STANDBY/ON** on the plasma television is pressed. To turn on the power, press . (You can also slide up for PDP-LX608D/PDP-LX6080D).)

- 2 POWER ON indicator  
3 STANDBY indicator  
4 TIMER indicator

- The TIMER indicator lights up when one or more DTV programmes are preset for watching or recording (see pages 47 to 49).

- 5 Room Light Sensor  
6 Remote control sensor  
7 **STANDBY/ON** button  
8 **INPUT** button  
9 **VOLUME +/-** buttons  
10 **CHANNEL +/-** buttons  
11 USB port  
12 PHONES output terminal  
13 INPUT 5 terminal (S-VIDEO)  
14 INPUT 5 terminal (VIDEO)  
15 INPUT 5 terminals (AUDIO)

The terminals on side panels are common to the PDP-LX608D/PDP-LX6080D and PDP-LX508D/PDP-LX5080D.



Plasma television

(Rear)

PDP-LX608D/PDP-LX6080D

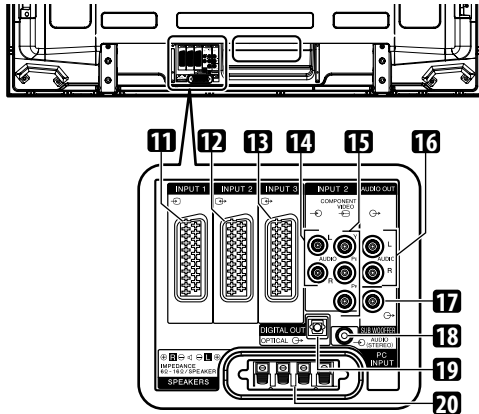
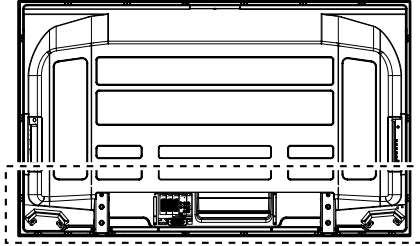

PDP-LX508D/PDP-LX5080D

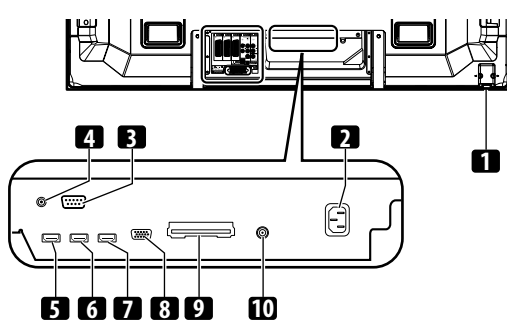
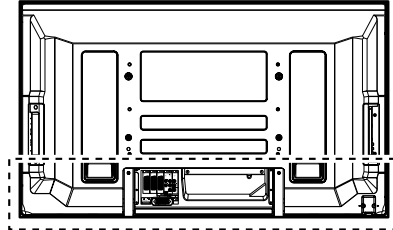

\* For exact terminal positions, refer to the terminal position sheet located near the terminal compartment.

The terminals on the rear panel are common to the PDP-LX608D/PDP-LX6080D and PDP-LX508D/PDP-LX5080D.

- 1 button
- 2 AC IN terminal
- 3 RS-232C terminal (used for factory setup)
- 4 CONTROL OUT terminal (supports SR+)
- 5 INPUT 1 terminal (HDMI)
- 6 INPUT 3 terminal (HDMI)
- 7 INPUT 4 terminal (HDMI)
- 8 PC INPUT terminal (Analogue RGB)
- 9 COMMON INTERFACE slot
- For a CA Module with a smart card
- 10 ANT (Antenna) input terminal
- Power can be supplied through this terminal

- 11 INPUT 1 terminal (SCART)
- 12 INPUT 2 terminal (SCART)
- 13 INPUT 3 terminal (SCART)
- 14 INPUT 2 terminals (Audio)
- 15 INPUT 2 terminals (COMPONENT VIDEO: Y, P<sub>B</sub>, P<sub>R</sub>)
- 16 AUDIO OUT terminals
- 17 SUBWOOFER output terminal
- 18 PC INPUT terminal (Audio)
- 19 DIGITAL OUT terminal (OPTICAL)
- 20 SPEAKERS terminals (right/left)

## Remote control unit

This section describes the functions of the buttons available when the TV mode has been selected by using the **SELECT** button. For the buttons controlling other equipment, see *Controlling other equipment using the supplied remote control unit* starting from page 69.

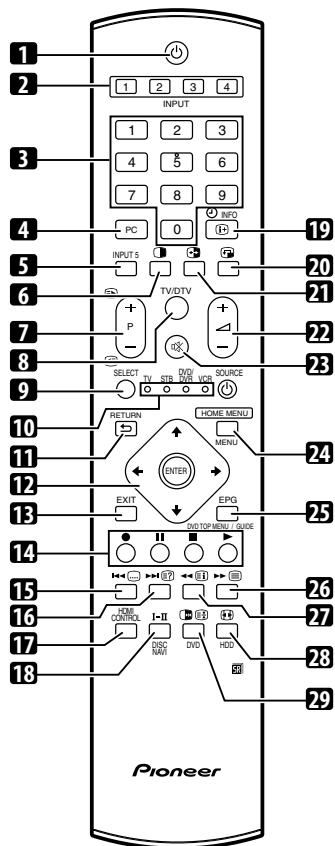

- 1 : Turns on the power to the plasma television or places it into the standby mode.
- 2 **INPUT**: Selects an input source of the plasma television. ("INPUT 1", "INPUT 2", "INPUT 3", "INPUT 4")
- 3 **0 to 9**: TV/External input mode: Selects a channel. Teletext mode: Selects a page. Turns the power on when the STANDBY indicator lights red.
- 4 **PC**: Selects the PC terminal as an input source.
- 5 **INPUT 5**: Selects INPUT 5 as the input source of the plasma television.

- 6 : Switches the screen mode among 2-screen, picture-in-picture, and single-screen.
- 7 **P+/P-**: TV/External input mode: Selects a channel. : Teletext mode: Selects a page.
- 8 **TV/DTV**: Switches between the TV and DTV input modes.
- 9 **SELECT**: Switches the selection among TV, STB, DVD/DVR, and VCR, so that you can control other connected equipment, using the supplied remote control unit.
- 10 **TV, STB, DVD/DVR, VCR**: These indicators show the current selection and status when you control other connected equipment, using the supplied remote control unit.
- 11 **RETURN**: Restores the previous menu screen.
- 12 : Selects a desired item on the setting screen. **ENTER**: Executes a command.
- 13 **EXIT**: Returns to the normal screen in one step.
- 14 **Colour (RED/GREEN/YELLOW/BLUE)**: Teletext mode: Selects a page.
- 15 : Jumps to Teletext subtitle page. Turns subtitle on and off in DTV input mode depending on the broadcast.
- 16 : Displays hidden characters.
- 17 **HDMI CONTROL**: Displays the HDMI Control menu.
- 18 **I-III**: Sets the sound multiplex mode.
- 19 **INFO**: Displays the channel information. Displays the banner information in DTV input mode.
- 20 : Moves the location of the small screen when in the picture-in-picture mode.
- 21 : Switches between the two screens when in the 2-screen or picture-in-picture mode.
- 22 : Sets the volume.
- 23 : Mutes the sound.
- 24 **HOME MENU**: Displays the HOME MENU screen.
- 25 **EPG**: Displays the Electronic Programme Guide in DTV input mode.
- 26 : Selects the Teletext mode (all TV image, all TEXT image, TV/TEXT image).
- 27 : Displays an Index page for the CEEFAX/FLOF format. Displays a TOP Over View page for the TOP format.
- 28 : Selects the screen size.
- 29 : TV/External input mode: Freezes a frame from a moving image. Press again to cancel the function. : Teletext mode: Stops updating Teletext pages. Press again to release the hold mode.

### Note

- When using the remote control unit, point it at the plasma television.

## Chapter 5 Preparation

### Installing the plasma television

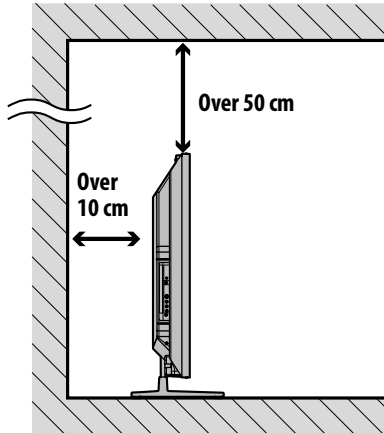

#### Location

- Avoid direct sunlight. Maintain adequate ventilation.



#### Caution

- If you do not leave sufficient space above the plasma television, it will not receive enough ventilation and will not operate properly.
- Pioneer will not be responsible for accident or damage caused by inadequate installation or stabilization, erroneous operation, remodeling or natural disasters.



#### Note

- Allow enough space around the upper and back parts when installing to ensure adequate ventilation of the rear of the unit.
- Be sure to install the plasma television in a flat, stable location.

#### Using the optional Pioneer stand

For details on installation, refer to the instruction manual supplied with the stand.

#### Using the optional Pioneer speakers

For details on installation, refer to the instruction manual supplied with the speakers.

### Moving the plasma television

When installing on a rack, etc., hold the plasma television as shown below. Because the plasma television is heavy, be sure to have someone help you when moving it.

(for PDP-LX608D/PDP-LX6080D)

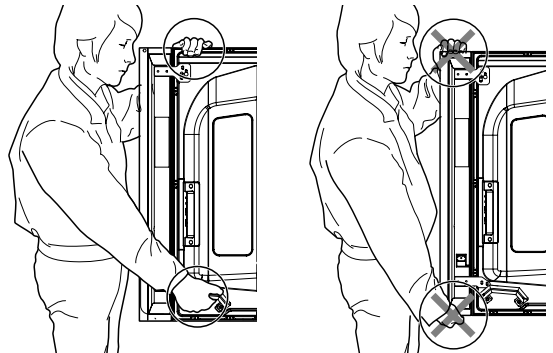

(for PDP-LX508D/PDP-LX5080D)

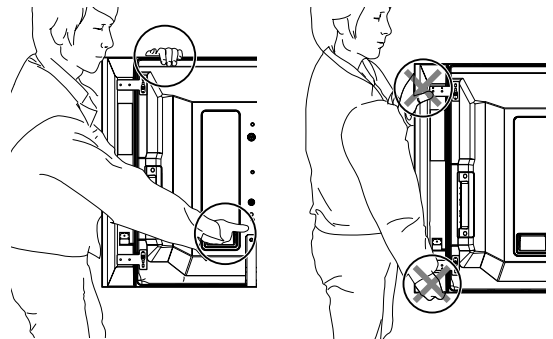

#### Note

- Do not use the speaker to support the weight of the plasma television.
- Do not hold the plasma television by the speaker mounting fittings.

## Preventing the plasma television from falling over

After installing the stand, be sure to take special care to ensure that the plasma television will not fall over and is stabilized to both the wall and rack.

### Stabilizing on a table or rack

Stabilize the plasma television as shown in the diagram using the plastic bands and screws supplied with the optional stand.



#### Note

- To stabilize the plasma television on a table or rack, also use commercially available wood screws that have a nominal diameter of 4 mm and that are at least 20 mm long.

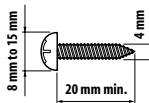
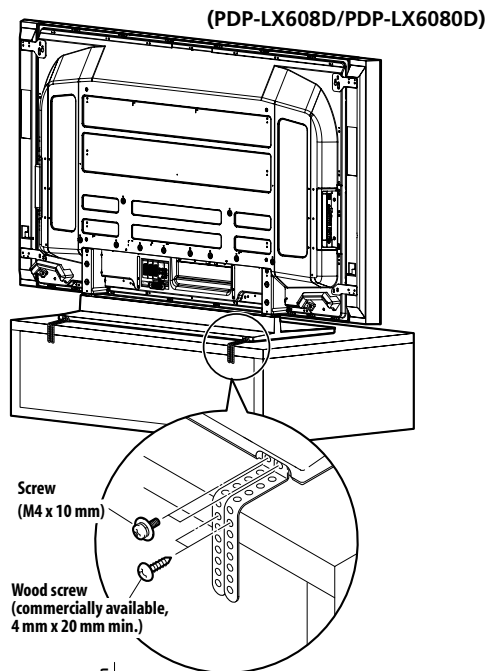

Drill a hole in the middle at the rear of the tabletop panel before using a wood screw. Perform this work the same way on the left and right sides.

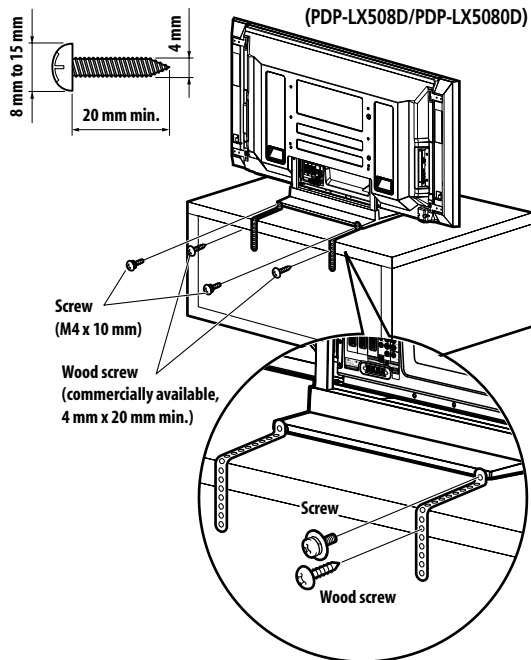

Drill a hole in the middle at the rear of the tabletop panel before using a wood screw. Perform this work the same way on the left and right sides.

### Using a wall for stabilization

- Attach falling prevention bolts (hooks) to the plasma television.
- Use strong cords to stabilize it appropriately and firmly to a wall, pillar, or other sturdy element. Perform this work in the same way on the left and right sides. Use hooks, cords and fittings that are available on the market. Recommended hook: Nominal diameter 8 mm, length 12 mm to 18 mm

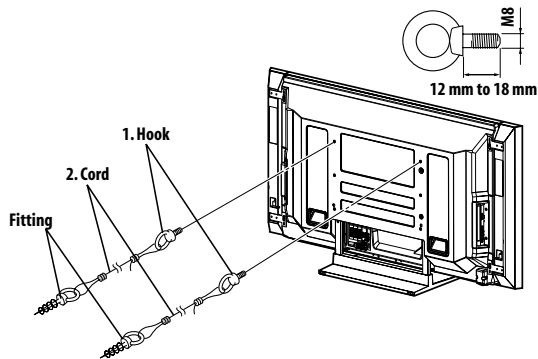



**Caution**

- A table or rack with adequate strength should always be used to support the plasma television. Failure to do so could result in personal injury and physical damage.
- When installing the plasma television, please take the necessary safety measures to prevent it from falling or overturning in case of emergencies, such as earthquakes, or of accidents.
- If you do not take these precautions, the plasma television could fall down and cause injury.
- The screws, hooks, cords and other fittings that you use to secure the plasma television to prevent it from overturning will vary according to the composition and thickness of the surface to which it will be attached.
- Select the appropriate screws, hooks, cords, and other fittings after first inspecting the surface carefully to determine its thickness and composition and after consulting a professional installer if necessary.

- Connect a 75-ohm coaxial cable (commercially available) to the ANT terminal.
- If "Aerial Power" setting is enabled, use an indoor antenna with signal amplifier, 5 V 30 mA.

**Antenna cable (commercially available)**



If your outdoor antenna uses a 75-ohm coaxial cable with a standard DIN45325 plug (IEC169-2), plug it into the antenna terminal at the rear of the plasma television.



**Note**

- If the antenna is not connected correctly, the quality of reception may be impaired. If images are not displaying correctly, check whether the antenna connection is correct or not.

## Basic connections

### Connecting the antenna

To enjoy a clearer picture, use an outdoor antenna. The following is a brief explanation of the types of connections that are used for a coaxial cable.



**Caution**

- When the "Aerial Power" setting is on, directly connect the aerial to the ANT input terminal at the rear of the plasma television. Connecting any device between the aerial and plasma television may cause damage to the device.

### Routing cables

When the speaker is installed under the plasma television panel (PDP-LX508D/PDP-LX5080D):

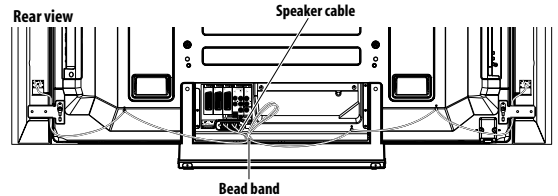

Rear view

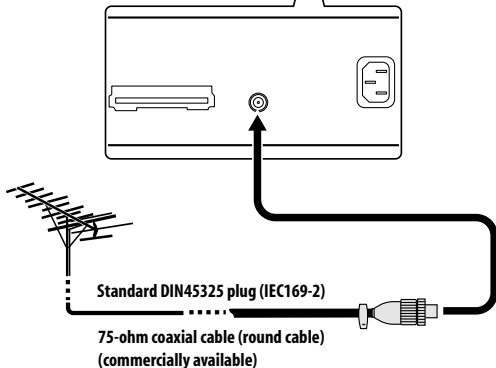
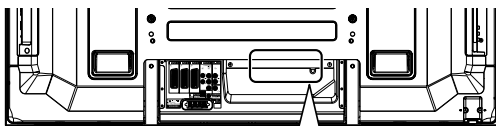

**Note**

- Use the supplied bead bands as necessary.
- When tidying up your speaker cables, make sure to bundle them so that they are not subjected to any pressure.

### Attaching speed clamps to the main unit

Use the speed clamps as necessary to route the connecting cables. The diagrams below show the location of the holes on the rear of the plasma television.

#### (PDP-LX608D/PDP-LX6080D)

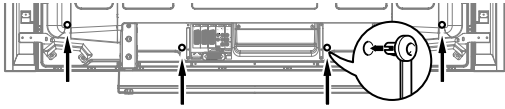

#### (PDP-LX508D/PDP-LX5080D)

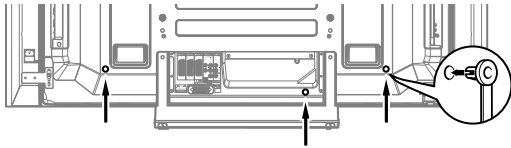

### Attaching and removing speed clamps

Insert [1] into an appropriate hole on the rear of the plasma television and snap [2] into the back of [1] to lock the clamp.

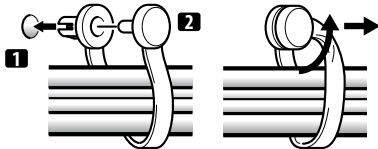

- Speed clamps are designed to be difficult to undo once in place. Please attach them carefully.
- Use pliers to twist the clamp 90°, pulling outward. The clamp may deteriorate over time and become damaged if removed.
- Be careful not to subject any connecting cables to strain.



#### Note

- Use the speed clamps as necessary.

### Attaching the ferrite core

Attach the accessory ferrite core to the end of the power cord as shown in the accompanying illustration. Use the provided cable tie to prevent the ferrite core from slipping on the table.

If you do not do this, the plasma television will not conform to mandatory CE standards.

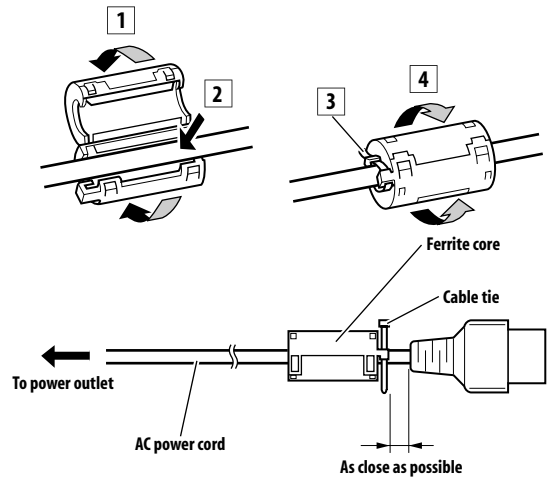

### Connecting the power cord

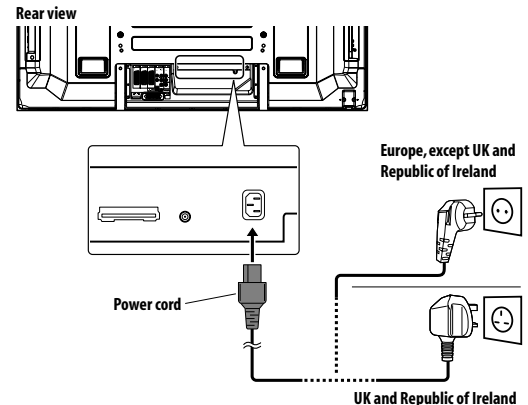

#### Note

- Disconnect the power cord from the power outlet when the plasma television is not going to be used for a long period of time.
- Insert the power plug in the AC outlet, after all other components are connected.

## Preparing the remote control unit

### Inserting batteries

#### 1 Open the battery cover.

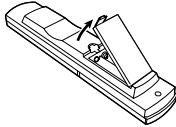

#### 2 Load the supplied two AA size batteries while inserting their respective negative polarity (-) ends first.

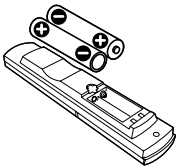

Place batteries with their terminals corresponding to the (+) and (-) indicators in the battery compartment.

#### 3 Close the battery cover.

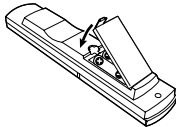

### Caution

Improper use of batteries can result in chemical leakage or an explosion. Be sure to follow the instructions below.

- When you replace the batteries, use manganese or alkaline ones.
- Place the batteries with their terminals corresponding to the (+) and (-) indicators.
- Do not mix batteries of different types. Different types of batteries have different characteristics.
- Do not mix old and new batteries. Mixing old and new batteries can shorten the life of new batteries or cause chemical leakage in old batteries.
- Remove batteries as soon as they have worn out. Chemicals that leak from batteries can cause a rash. If you find any chemical leakage, wipe thoroughly with a cloth.
- The batteries supplied with this product may have a shorter life expectancy due to storage conditions.
- If you will not use the remote control unit for an extended period of time, remove the batteries from it.
- **WHEN DISPOSING OF USED BATTERIES, PLEASE COMPLY WITH GOVERNMENTAL REGULATIONS OR ENVIRONMENTAL PUBLIC INSTITUTION'S RULES THAT APPLY IN YOUR COUNTRY/AREA.**

## Operating range of the remote control unit

Operate the remote control unit while pointing it toward the remote control sensor located at the bottom right of the front panel of the plasma television. The distance from the remote control sensor must be within 7 m and the angle relative to the sensor must be within 30 degrees in the right, left, upward, or downward direction.

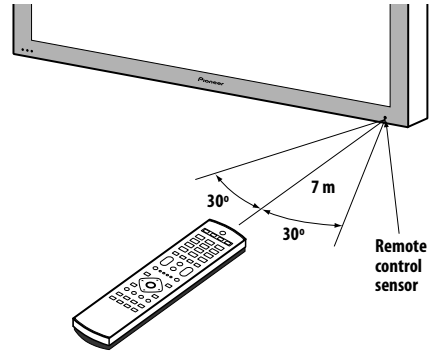

### Note

- For remote control sensor locations, see *Part names* on page 12.



### Caution

- Do not expose the remote control unit to shock. In addition, do not expose the remote control unit to liquids, and do not place in an area with high humidity.
- Do not install or place the remote control unit under direct sunlight. The heat may cause deformation of the unit.
- The remote control unit may not work properly if the remote control sensor of the plasma television is under direct sunlight or strong lighting. In such case, change the angle of the lighting or plasma television, or operate the remote control unit closer to the remote control sensor.
- When any obstacle exists between the remote control unit and the remote control sensor, the remote control unit may not function.
- As the batteries become empty, the remote control unit can function within a shorter distance from the remote control sensor. Replace the batteries with new ones early enough.
- The plasma television emits very weak infrared rays from its screen. If you place such equipment operated through infrared remote control as a VCR nearby, that equipment may not receive commands from its remote control unit properly or entirely. If this is the case, place that equipment at a location far enough from the plasma television.
- Depending on the installation environment, infrared rays from the plasma television may not allow this system to properly receive commands from the remote control unit or may shorten allowable distances between the remote control unit and the remote control sensor. The strength of infrared rays emitted from the screen differs, depending on images displayed on the screen.



## Chapter 6

# Watching TV

### Important

- Before watching broadcast channels, the built-in TV tuner must be set up. See *Setting up TV channels* on page 27 for how to do this.

## Turning the power on

- Turn  on on the plasma television when the **POWER ON** and **STANDBY** indicators are off (see *Part names* on pages 12 and 13).
- The system is on.
- The POWER ON indicator lights up blue.
- Press  or **0** to **9** on the remote control unit or **STANDBY/ON** on the plasma television if the **STANDBY** indicator lights red.
- The POWER ON indicator lights up blue.
- If you press **0** on the remote control unit, images from INPUT 1 will be displayed.
- If you press **1** to **9**, TV images will be displayed.

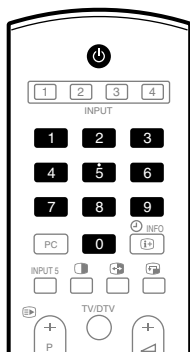



## Placing the system into standby

Press  on the remote control unit or **STANDBY/ON** on the plasma television.

- The STANDBY indicator lights up red.
- The system enters the standby mode and the image on the screen disappears.

### Note

- When  on the plasma television is off, you cannot turn the power on by pressing  or **0** to **9** on the remote control unit or **STANDBY/ON** on the plasma television.

- It is recommended not to unplug the plasma television from a power outlet when it is not in use. When in the standby mode, the plasma television automatically receives Electronic Programme Guide and DTV Auto Update signals.
- When the system is placed into standby mode, the main power flow is cut and the system is no longer fully operational. A minute flow of power feeds the system to maintain operational readiness.
- If you are not going to use the plasma television for a long period of time, be sure to remove the power cord from the power outlet.
- If you unplug the plasma television from a power outlet, the clock inside the plasma television will reset with certain functions, such as timer recording, are disabled. After plugging in the plasma television again, clock information is automatically obtained as you tune in a DTV programme.



If you unplug the plasma television from a power outlet when a timer recording programme(s) has been registered, the plasma television may automatically tune in to the DTV programme in order to obtain clock information when you turn the power on the next time.

It may take a short while until the clock information is obtained.

An alert will appear when you try to tune in an analogue programme before obtaining the clock information.

## Plasma television status indicators

The table below shows the operational status of the plasma television. You can check the current status of the system with the indicators on the plasma television.

Indicator status		System status
POWER ON	STANDBY	
●	●	The power cord of the plasma television has been disconnected. Or, the power cord of the plasma television has been connected but the  button of the plasma television is off.
	●	Power to the system is on.
●		The system is in the standby mode.

For other than the above, see *Troubleshooting* on page 82.

### Note

- You can select "Auto", "High", "Mid" or "Low" for the brightness of the POWER ON indicator. When "Auto" is selected, the brightness of the indicator changes to "High", "Mid" or "Low" to match the brightness level of the viewing area. For details, see *Blue LED Dimmer* on page 55.



## Changing channels

Use the remote control or the control panel on the right-hand side of the plasma television to change channels.

- Before operating with the remote control unit, make sure to select the TV mode using its **SELECT** button. See *Controlling other equipment using the supplied remote control unit* on page 69.

## Switching between the TV and DTV modes

- Press **INPUT** on the plasma television or **TV/DTV** on the remote control unit to select the DTV or TV input mode.

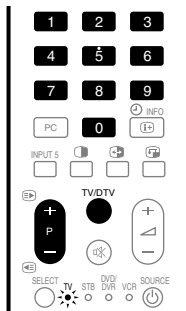

Channel display

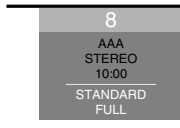

## Using P+/P- on the remote control unit

- Press **P+** to increase the channel number.
- Press **P-** to decrease the channel number.

### Note

- **CHANNEL +/-** on the plasma television operates the same as **P+/P-**.
- **P+/P-** cannot pick up channels that are set to skip. For Channel Skip, see steps 13 and 14 under *Setting up analogue TV channels manually* on page 27.
- When in DTV mode, **P+/P-** cannot pick up digital channels that are set to skip or not registered as favourites (with the Favourite function set to "On"). See *Customizing channel related settings* on pages 41 and 42.

## Using 0 to 9 on the remote control unit

- Select channels directly by pressing buttons **0** to **9**.

For example:

Press **2** to select channel 2 (one-digit channel).

Press **1** then **2** to select channel 12 (two-digit channel).

While in DTV mode, press **1**, **2** and **3** to select channel 123 (three-digit channel).



### Note

- In standby, when you press **0**, the power turns on and images come from the INPUT 1 source. Or, when you press any button from **1** to **9**, TV images display.

## Tuning to your favourite (analogue) channels

If you have registered your favourite (analogue) channels, selecting from the registered list may be the easiest way to tune to those channels.

- 1 While watching analogue broadcasts, press **ENTER** to call up the Favourite Channel List.

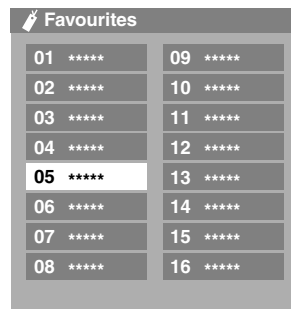

- 2 Select a favourite channel to tune in (**↑/↓**, **←/→** then **ENTER**).

- Press **RETURN** to exit the Favourite Channel List.



### Note

- You can register up to 16 analogue channels as your favourite channels. For the registration, see steps 13 and 14 under *Setting up analogue TV channels manually* on page 27. Make sure to select "Yes (Listed)" in step 14.

## Changing the volume and sound

Use the remote control or the control panel on the right-hand side of the plasma television to adjust the volume.

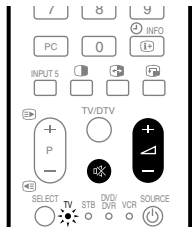

### Using +/ - on the remote control unit

- Press + to increase the volume.
- Press - to decrease the volume.

#### Volume adjustment



- **VOLUME +/-** on the plasma television operates the same as +/ -.

### Using on the remote control unit

- 1 Press to mute the sound.  
 appears on the screen.

#### Muting



- 2 Press again or + to restore the sound.

## Switching the broadcast audio channel

Depending on the broadcast, you can switch the audio channel.

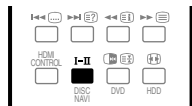

- Press I-II to change the audio channel.

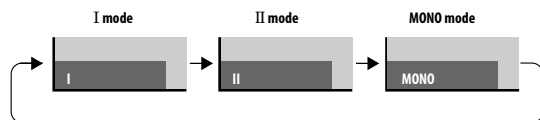

The table below shows the available audio channels by broadcast audio type.

		Setting		
		I	II	MONO
NICAM Broadcasts	Stereo	1 AAA NICAM STEREO 10:00	1 AAA NICAM STEREO 10:00	1 AAA MONO 10:00
	Bilingual	2 BBB NICAM I 10:00	2 BBB NICAM II 10:00	2 BBB MONO 10:00
	Monaural	3 CCC NICAM MONO 10:00	3 CCC NICAM MONO 10:00	3 CCC MONO 10:00
A2 Broadcasts	Stereo	4 DDD STEREO 10:00	4 DDD STEREO 10:00	4 DDD MONO 10:00
	Bilingual	5 EEE DUAL I 10:00	5 EEE DUAL II 10:00	5 EEE MONO 10:00
	Monaural	6 FFF MONO 10:00	6 FFF MONO 10:00	6 FFF MONO 10:00
Digital Broadcasts	7 GGG STEREO 10:00	7 GGG STEREO 10:00	7 GGG MONO 10:00	



#### Note

- In each of the sound multiplex mode selected using the I-II button, the display changes depending on broadcasting signals being received.
- Once the MONO mode is selected, the sound remains mono even if the system receives a stereo broadcast. You must switch the mode back to I or II mode if you want to hear stereo sound again.
- Selecting a sound multiplex mode while the input source is "INPUT 1" to "INPUT 5" does not change the type of sound. In this case, sound is determined by the video source.

## Use the multiscreen functions

- Before operating with the remote control unit, make sure to select the TV mode using its **SELECT** button. See *Controlling other equipment using the supplied remote control unit* on page 69.

### Splitting the screen

Use the following procedure to select 2-screen or picture-in-picture mode.

**Note**

- Displaying a split screen for a long period of time, or for shorter periods of time everyday, may result in image retention.

#### 2-screen

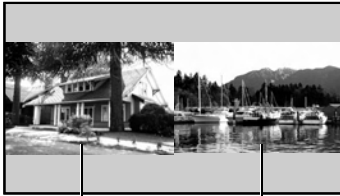

Main screen

Sub screen

#### Picture-in-picture



Main screen

Sub screen

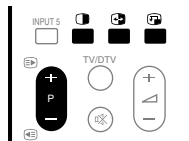

### 1 Press **P** to select the display mode.

Each time you press **P**, the display mode is switched among 2-screen, picture-in-picture, and single-screen.

- In 2-screen or picture-in-picture mode, press **↔** to switch the position of the two screens shown. The left screen (in the 2-screen mode) or the larger screen (in the picture-in-picture mode) is the active screen which will be indicated by "▶". The user is allowed to operate picture and sound.

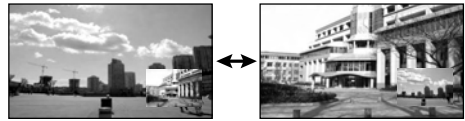
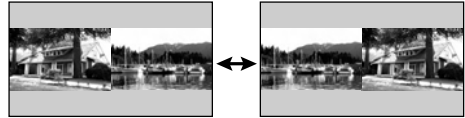

- In picture-in-picture mode, press **↻** to move the position of the small screen anti-clockwise.

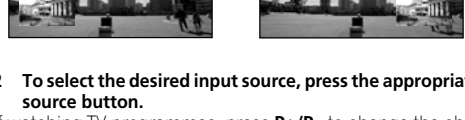

### 2 To select the desired input source, press the appropriate input source button.

If watching TV programmes, press **P+/P-** to change the channel.

### Note

- The multiscreen function cannot display images from the same input source at the same time. If you make such an attempt, a warning message appears.
- The multiscreen function cannot display images from combinations of two external input sources (INPUT 1 to INPUT 5, PC). It can display images from the following combinations of input sources.
  - Analogue TV (or digital TV) and external source (INPUT 1 to INPUT 5, PC)
- When you press **HOME MENU**, the single-screen mode is restored and the corresponding menu is displayed.
- When in the 2-screen mode, images displayed on the right screen may look less fine, depending on the images.
- While in the 2-screen or picture-in-picture mode, the analogue favourite channel list is not available. While in the 2-screen or picture-in-picture mode, the digital channel list is not available.
- With headphones connected, you can listen to audio coming from the sub screen when in the 2-screen or picture-in-picture mode. For more information, see page 37.

## Freezing images

Use the following procedure to capture and freeze one frame from a moving image that you are watching.

- Before operating with the remote control unit, make sure to select the TV mode using its **SELECT** button. See *Controlling other equipment using the supplied remote control unit* on page 69.

### Important

- Displaying a static image for a long period of time, or for shorter periods of time everyday, may result in image retention.

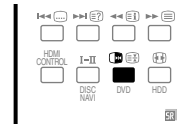

#### 1 Press .

A still image appears on the right screen while a moving image is shown on the left screen.



Normal image

Still image

#### 2 Press again to cancel the function.

### Note

- You cannot freeze the picture when using the 2-screen or picture-in-picture mode.
- When this function is not available, a warning message appears.

# Chapter 7 The HOME MENU

## HOME MENU overview

### For AV source

HOME MENU	Item	Page	
Picture	AV Selection	30	
	Contrast	31	
	Brightness	31	
	Colour	31	
	Tint	31	
	Sharpness	31	
	Pro Adjust	32	
	Reset	31	
	Sound	Treble	36
		Bass	36
Balance		36	
Reset		36	
Sound Effect		36	
Headphone Output		37	
Sub Volume		37	
Power Control	Energy Save	37	
	No Signal off	38	
	No Operation off	38	
Sleep Timer	–	56	
Option	Position	51	
	Auto Size	54	
	Side Mask	54	
	HDMI Input	62	
	HDMI Control Setting	77	
	Blue LED Dimmer	55	
	Orbiter	55	
	Video Pattern	56	
	Drive Mode	51	
	Colour System	53	
	Input Select	52	
	Game Control Pref	53	
	Room Light Sensor	55	

Setup	Auto Installation	27
	Analogue TV Setup	27
	DTV Setup	39
	SCART Output	59
	i/o link.A	65
	Password	56
	Language	30
Home Gallery	–	66
HDMI Control	–	79

### For PC source

HOME MENU	Item	Page
Picture	AV Selection	30
	Contrast	31
	Brightness	31
	Red	31
	Green	31
	Blue	31
	Reset	31
Sound	Same as the AV source	36
Power Control	Energy Save	37
	Power Management	38
Sleep Timer	–	56
Option	Auto Setup	52
	Manual Setup	52
	HDMI Input	62
	HDMI Control Setting	77
Home Gallery	–	66
HDMI Control	–	79

## Using the HOME MENU

The following describes the typical procedure for setting up the menus. For the actual procedures, see the appropriate pages that describe individual functions.

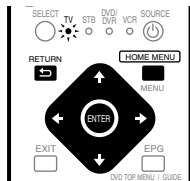

- 1 Press **HOME MENU**.
- 2 Press **↑/↓** to select a menu item, and then press **ENTER**.
- 3 Repeat step 2 until you access the desired submenu item.  
The number of menu layers differs depending on the menu items.
- 4 Press **←/→** to select an option (or parameter), and then press **ENTER**.  
For some menu items, press **↑/↓** instead of **←/→**.
- 5 Press **HOME MENU** to exit the menu.

### Note

- You can return to the upper menu levels by pressing **RETURN**.
- Before operating with the remote control unit, make sure to select the TV mode using its **SELECT** button. See *Controlling other equipment using the supplied remote control unit* on page 69.

## Chapter 8

# Setting up

### Setting up TV channels

This section describes how to automatically search for and set up TV channels.

#### Using Auto Installation

When the plasma television is switched on for the first time after purchase, the initial auto installation is initiated. You can automatically set language, country and channels in successive operations.

- 1 Select "Language" (↑/↓).
- 2 Select a language (←/→).



You can select from among 17 languages; English, German, French, Italian, Spanish, Dutch, Swedish, Portuguese, Greek, Finnish, Russian, Turkish, Norwegian, Danish, Czech, Polish and Ukrainian.

- 3 Select "Country" (↑/↓).
- 4 Select the country (←/→).
- 5 Select "Tuner Type" (↑/↓).
- 6 Select a tuner type (←/→).
  - You can select among three options; "All", "Digital", and "Analogue".
- 7 Select "Aerial Power" (↑/↓).
  - Only selectable when "Digital" or "All" is selected for "Tuner Type" in step 5. If not go to step 9.



#### Caution

- When the "Aerial Power" setting is on, directly connect the aerial to the ANT input terminal at the rear of the plasma television. Connecting any device between the aerial and plasma television may cause damage to the device.
- 8 Select "On" or "Off" (default)(←/→).
  - 9 Select "Start" (↑/↓ then ENTER).  
Auto Installation automatically starts.
    - To quit Auto Installation in progress, press **RETURN**.



#### Note

- You can start Auto Installation from the HOME MENU after moving to another country, for example. Perform the following steps before starting Auto Installation: Press **HOME MENU**, select "Setup" (↑/↓ then **ENTER**), then "Auto Installation" (↑/↓ then **ENTER**). The password entry screen appears. Enter your four-digit password using buttons **0** to **9**.
- If no channel is found, check the antenna connections, and then retry Auto Installation.

### Setting up analogue TV channels manually

Use the Manual Adjust function to set up analogue TV channels manually.

- 1 Press **HOME MENU**.
- 2 Select "Setup" (↑/↓ then **ENTER**).
- 3 Select "Analogue TV Setup" (↑/↓ then **ENTER**).  
The password entry screen appears. Enter your four-digit password using buttons **0** to **9**. For the password, see *Using a password* on page 56.
- 4 Select "Manual Adjust" (↑/↓ then **ENTER**).
- 5 Select "Programme Entry" (↑/↓).
- 6 Select a programme number (←/→).  
You can select 1 through 99.

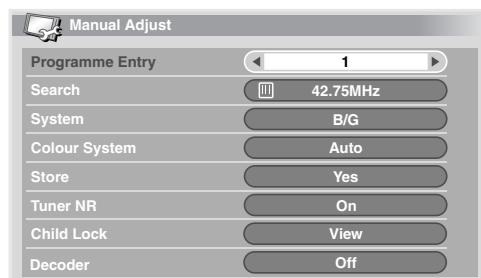

- 7 Select "Search" (↑/↓).
- 8 Enter a frequency using buttons **0** to **9**, then **ENTER**.  
You can also press ←/→ to enter a frequency.
- 9 Select "System" (↑/↓).
- 10 Select a sound system (←/→).  
You can select from among "B/G", "D/K", "I", "L", and "L'".

11 Select "Colour System" (↑/↓).

12 Select a colour system (←/→).

You can select from among "Auto", "PAL", "SECAM", and "4.43NTSC".

13 Select "Store" (↑/↓).

14 Select "Yes", "Yes (Listed)", or "No" (←/→).

Item	Description
Yes	You can select the channel using P+/P-
Yes (Listed)	Select this option to register the channel as your favourite channel. You can select the channel using the Favourite Channel list and P+/P-.
No	You cannot select the channel using P+/P-

15 Press HOME MENU to exit the menu.

- Alternatively, to set up for another channel, repeat steps 6 to 14.



#### Note

- The above procedure transfers and sets the selected channel information to the connected recording equipment such as a VCR or DVD/HDD recorder (DVR).
- Manual Adjust also allows you to make selections for "Tuner NR", "Child Lock", and "Decoder". See *Reducing video noise*, *Setting Child Lock*, and *Selecting a decoder input terminal*.

## Reducing video noise

For the individual channels, you can specify whether the plasma television should reduce video noise depending on the levels of broadcasting signals.

1 Press HOME MENU.

2 Select "Setup" (↑/↓ then ENTER).

3 Select "Analogue TV Setup" (↑/↓ then ENTER).

The password entry screen appears. Enter your four-digit password using buttons 0 to 9. For the password, see *Using a password* on page 56.

4 Select "Manual Adjust" (↑/↓ then ENTER).

5 Select "Programme Entry" (↑/↓).

6 Select a programme number (←/→).

You can select 1 through 99.

7 Select "Tuner NR" (↑/↓).

8 Select "On" (←/→).

9 Press HOME MENU to exit the menu.



#### Note

- This function may not achieve a satisfactory result, depending on the conditions of broadcasting signals.
- When using a decoder with a decoder terminal selected, this function may fail to achieve a good result.
- The factory default is "On".

## Setting Child Lock

Child Lock inhibits selected TV channels from being tuned and watched.

1 Repeat steps 1 to 6 provided for *Reducing video noise*.

After selecting a channel (using Programme Entry), perform the following steps:

2 Select "Child Lock" (↑/↓).

3 Select "Block" (←/→).

- The selection is switched between "View" (factory default) and "Block".

4 Press HOME MENU to exit the menu.

## Selecting a decoder input terminal

If you have connected a decoder, select a decoder input terminal (INPUT 1).

1 Repeat steps 1 to 6 provided for *Reducing video noise*.

After selecting a channel (using Programme Entry), perform the following steps:

2 Select "Decoder" (↑/↓).

3 Select "INPUT 1" (←/→).

4 Press HOME MENU to exit the menu.



#### Note

- With "Off" (factory default) selected, you cannot watch any images from the decoder.
- While watching DTV, no image is output to the decoder.



## Labeling TV channels

You can name TV channels that you have set up, using up to five characters. This may help you easily identify the channels during selections.

- 1 Press **HOME MENU**.
- 2 Select **"Setup"** (↑/↓ then **ENTER**).
- 3 Select **"Analogue TV Setup"** (↑/↓ then **ENTER**).  
The password entry screen appears. Enter your four-digit password using **0** to **9**.
- 4 Select **"Label"** (↑/↓ then **ENTER**).
- 5 Select **"Programme Entry"** (↑/↓).
- 6 Select a programme number (←/→).  
You can select 1 through 99.



- 7 Select **"Label"** (↑/↓ then **ENTER**).  
The name entry screen appears.
- 8 Select the first character (↑/↓/←/→ then **ENTER**).

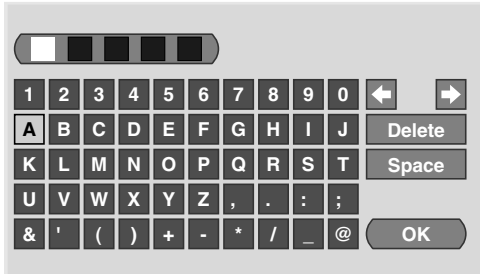

- The cursor moves to the second character.
- 9 Repeat step 8 to enter up to five characters.
    - To correct entered characters, select [←] or [→] on the screen, and then press **ENTER**. The cursor moves to the preceding or subsequent character.
    - To delete the current character, select [**Delete**] on the screen, and then press **ENTER**.
    - To put a space for the current character, select [**Space**] on the screen, and then press **ENTER**.
  - 10 To complete the name entry, press ↑/↓ or ←/→ to select [**OK**] on the screen, and then press **ENTER**.
  - 11 Press **HOME MENU** to exit the menu.

**Note**

- The above procedure transfers and sets the selected channel information to the connected recording equipment such as a VCR or DVD/HDD recorder (DVR).

## Sorting preset TV channels

Use the following procedure to change the sequence of the preset TV programmes.

- 1 Press **HOME MENU**.
- 2 Select **"Setup"** (↑/↓ then **ENTER**).
- 3 Select **"Analogue TV Setup"** (↑/↓ then **ENTER**).  
The password entry screen appears. Enter your four-digit password using **0** to **9**.
- 4 Select **"Sort"** (↑/↓ then **ENTER**).  
The sort screen appears.

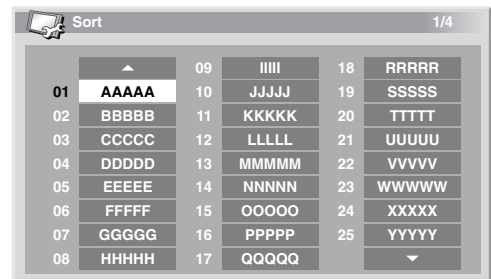

- 5 Select a channel to be shifted (↑/↓/←/→ then **ENTER**).
- 6 Select a new location (↑/↓/←/→ then **ENTER**).  
Sorting is executed.
- 7 Press **HOME MENU** to exit the menu.

**Note**

- To change a page on the Sort screen in step 4, select ▲/▼ on the screen with ↑/↓ to select a page, and then press **ENTER**.
- The above procedure transfers and sets only the shifted channel information to recording equipment such as a VCR or DVD/HDD recorder (DVR).

## Language setting

You can select the language to be used for on-screen display such as menus and instructions, from among 17 languages; English, German, French, Italian, Spanish, Dutch, Swedish, Portuguese, Greek, Finnish, Russian, Turkish, Norwegian, Danish, Czech, Polish and Ukrainian.

For the language to be used in the Teletext mode, you can select from among West Europe, East Europe, Greece/Turkey, Cyrillic, and Arabia.

- 1 Press HOME MENU.
- 2 Select "Setup" (↑/↓ then ENTER).
- 3 Select "Language" (↑/↓ then ENTER).
- 4 Select "Menu" (↑/↓).
- 5 Select a language (←/→).

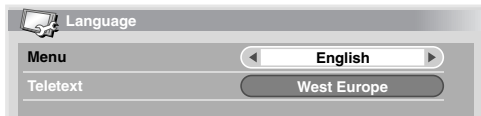

- 6 Select "Teletext" (↑/↓).
- 7 Select a language (←/→).
- 8 Press HOME MENU to exit the menu.

## AV Selection

Select from the seven viewing options, depending on the current environment (e.g., room brightness), the type of the current TV programme, or the type of images input from external equipment.

- 1 Press HOME MENU.
- 2 Select "Picture" (↑/↓ then ENTER).
- 3 Select "AV Selection" (↑/↓ then ENTER).
- 4 Select the desired option (↑/↓ then ENTER).

### For AV source

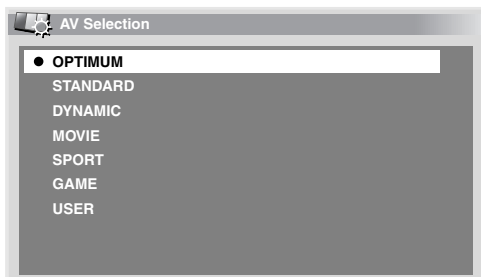

### For AV source

Item	Description
<b>OPTIMUM</b>	Automatically adjusts the brightness of the image to the optimum level in accordance with the brightness level of the viewing area. This setting is shared by both the external inputs and TV input sources.
<b>STANDARD</b>	Well defined image in a normally lit room. This setting is shared by both the external inputs and TV input sources.
<b>DYNAMIC</b>	Sharp imaging with the maximum contrast. Note that this mode does not allow manual image quality adjustment. This setting is shared by both the external inputs and TV input sources.
<b>MOVIE</b>	Optimized for movies. This setting is shared by both the external inputs and TV input sources.
<b>SPORT</b>	Optimized for sports programmes. This setting is shared by both the external inputs and TV input sources.
<b>GAME</b>	Lowers image brightness for easier viewing. This setting is shared by both the external inputs and TV input sources.
<b>USER</b>	Allows the user to customize settings as desired. You can set the mode for each input source.

### For PC source

Item	Description
<b>STANDARD</b>	For a highly defined image in a normally bright room
<b>USER</b>	Allows the user to customize setting as desired. You can set the mode for each input source.

- 5 Press HOME MENU to exit the menu.

#### Note

- If you have selected "DYNAMIC", you cannot select "Contrast", "Brightness", "Colour", "Tint", "Sharpness", "Pro Adjust", and "Reset"; these menu items are dimmed.
- If you have selected "OPTIMUM", you cannot select "Pro Adjust"; menu items in "Pro Adjust" are dimmed.
- As "OPTIMUM" automatically optimizes image quality, the process in which image settings such as brightness and tint gradually change may be seen on the screen. This is not a malfunction.

## Basic picture adjustments

Adjust the picture to your preference for the chosen AV Selection option (except DYNAMIC).

- 1 Press **HOME MENU**.
- 2 Select **"Picture"** (↑/↓ then **ENTER**).
- 3 Select an item to be adjusted (↑/↓ then **ENTER**).

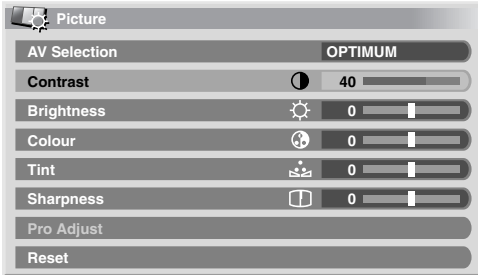

For PC source or when the Home Gallery function is on, the following screen appears:

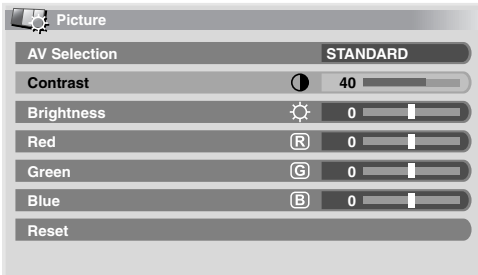

- 4 Select the desired level (←/→).



When an adjustment screen is in display, you can also change the item to be adjusted, by pressing ↑/↓.

- 5 Press **HOME MENU** to exit the menu.

### For AV source

Item	← button	→ button
<b>Contrast</b>	For less contrast	For more contrast
<b>Brightness</b>	For less brightness	For more brightness
<b>Colour</b>	For less colour intensity	For more colour intensity
<b>Tint</b>	Skin tones become purplish	Skin tones become greenish
<b>Sharpness</b>	For less sharpness	For more sharpness

### For PC source

Item	← button	→ button
<b>Contrast</b>	For less contrast	For more contrast
<b>Brightness</b>	For less brightness	For more brightness
<b>Red</b>	For weaker red	For stronger red
<b>Green</b>	For weaker green	For stronger green
<b>Blue</b>	For weaker blue	For stronger blue



#### Note

- To perform advanced picture adjustments, select "Pro Adjust" in step 3 and then press **ENTER**. For the subsequent procedures see *Advanced picture adjustments* on page 32.
- To restore the factory defaults for all items, press ↑/↓ to select "Reset" in step 3, and then press **ENTER**. A confirmation screen appears. Press ←/→ to select "Yes", and then press **ENTER**.
- You may experience a sudden change in the image position and screen brightness when you open the "Picture" menu.

## Advanced picture adjustments

The plasma television provides various advanced functions for optimizing the picture quality. For details on these functions, see the tables.

### Using PureCinema

- 1 Press HOME MENU.
- 2 Select "Picture" (↑/↓ then ENTER).
- 3 Select "Pro Adjust" (↑/↓ then ENTER).
- 4 Select "PureCinema" (↑/↓ then ENTER).
- 5 Select "Film Mode" or "Text Optimisation" (↑/↓ then ENTER).
- 6 Select the desired parameter (↑/↓ then ENTER).

For the selectable parameters, see the table.

#### PureCinema

Automatically detects a film-based source (originally encoded at 24 frames/second), analyses it, then recreates each still film frame for high-definition picture quality

Film Mode	Off	Deactivates the PureCinema
	Standard	Produces smooth and vivid moving images (film specific) by automatically detecting recorded image information when displaying DVD or high-definition images (e.g., movies) having 24 frames per second
	Smooth	Produces smoother and more vivid moving images
	Advance	Produces smooth and quality moving images (as shown on theatre screens) by converting to 72 Hz when displaying DVD images (e.g., movies) having 24 frames per second
Text Optimisation	Off	Deactivates Text Optimisation
	On	Improves subtitle display quality

- 7 Press HOME MENU to exit the menu.

#### Note

- "Standard" is not selectable for the following input signals: 480p, 576p, 720p@50 Hz, 720p@60 Hz, 1080p@50 Hz, 1080p@60 Hz.
- "Advance" is not selectable for the following input signals: PAL, SECAM, 576i, 576p, 720p@50 Hz, 1080i@50 Hz, 1080p@50 Hz, 60 Hz.
- "Smooth" is not selectable for the following input signals: 1080p@50 Hz, 1080p@60 Hz.
- When you select "On" for "Game Control Pref" on the "Option" menu, the "PureCinema" setting is disabled.

### Using Intelligent Mode

- 1 Repeat steps 1 to 3 provided for *Using PureCinema*.
- 2 Select "Intelligent Mode" (↑/↓ then ENTER).
- 3 Select the desired parameter (↑/↓ then ENTER).

#### Intelligent Mode

Performs such compensation that results in the optimum colour tones and brightness for images

Selections	Off	Deactivates Intelligent Mode
	On	Activates Intelligent Mode

- 4 Press HOME MENU to exit the menu.

#### Note

- As this function automatically optimizes image quality, the process in which image settings such as brightness and tint gradually change may be seen on the screen. This is not a malfunction.

### Using the Picture Detail

- 1 Repeat steps 1 to 3 provided for *Using PureCinema*.
- 2 Select "Picture Detail" (↑/↓ then ENTER).
- 3 Select an item to be adjusted (↑/↓ then ENTER).
  - You can select "DRE Picture", "Black Level", "ACL", "Enhancer Mode" or "Gamma".
- 4 Select the desired parameter (↑/↓ then ENTER).

#### DRE Picture

Emphasizes the contrast on images so that the difference between brightness and darkness becomes more distinct

Selections	Off	Deactivates DRE Picture
	High	Enhanced DRE Picture
	Mid	Standard DRE Picture
	Low	Moderate DRE Picture

#### Black Level

Emphasizes dark portion on images so that the difference between brightness and darkness becomes more distinct

Selections	Off	Deactivates Black Level
	On	Activates Black Level

## ACL

Performs such compensation that results in the optimum contrast characteristics for images

Selections	Off	Deactivates ACL
	On	Activates ACL

## Enhancer Mode

Selects processing of the image's high frequency (detailed) areas

Selections	1	Selects Hard (SHARPNESS) image
	2	Selects Natural (SHARPNESS) image
	3	Selects Soft (SHARPNESS) image

## Gamma

Adjusts the gamma characteristics (image gradation characteristics)

Selections	1	Selects gamma characteristics 1
	2	Selects gamma characteristics 2
	3	Selects gamma characteristics 3

5 Press HOME MENU to exit the menu.

## Using Colour Temp

- 1 Press HOME MENU.
- 2 Select "Picture" (↑/↓ then ENTER).
- 3 Select "Pro Adjust" (↑/↓ then ENTER).
- 4 Select "Colour Detail" (↑/↓ then ENTER).
- 5 Select "Colour Temp" (↑/↓ then ENTER).
- 6 Select the desired parameter (↑/↓ then ENTER).

## Colour Temp

Adjusts the colour temperature, resulting in a better white balance

Selections	High	White with bluish tone
	Mid-High	Intermediate tone between High and Mid
	Mid	Natural tone
	Mid-Low	Intermediate tone between Mid and Low
	Low	White with reddish tone
	Manual	Colour temperature adjusted to your preference

- You may rather want to perform fine adjustment. To do this, select "Manual" first and then press and hold ENTER for more than three seconds. The manual adjustment screen appears. Then go to step 7.

7 Select an item to be adjusted (↑/↓ then ENTER).

8 Select the desired level (←/→).

Item		← button	→ button
<b>R High</b>	Fine adjustment for bright portions	For weaker red	For stronger red
<b>G High</b>		For weaker green	For stronger green
<b>B High</b>		For weaker blue	For stronger blue
<b>R Low</b>	Fine adjustment for dark portions	For weaker red	For stronger red
<b>G Low</b>		For weaker green	For stronger green
<b>B Low</b>		For weaker blue	For stronger blue

- To perform adjustment for another item, press RETURN, and then repeat steps 7 and 8.

- You may press ↑/↓ to immediately change an item to be adjusted.

9 Press HOME MENU to exit the menu.

## Using CTI and Colour Space

- 1 Repeat steps 1 to 4 provided for *Using Colour Temp*.
- 2 Select "CTI" or "Colour Space" (↑/↓ then ENTER).
- 3 Select the desired parameter (↑/↓ then ENTER).

## CTI

Provides images with clearer colour contours. The CTI stands for Colour Transient Improvement.

Selections	Off	Deactivates CTI
	On	Activates CTI

## Colour Space

Changes the colour reproduction space

Selections	1	Optimized for vivid, vibrant colour reproduction
	2	Standard colour reproduction

4 Press HOME MENU to exit the menu.

## Using Colour Management

- 1 Press HOME MENU.
- 2 Select "Picture" (↑/↓ then ENTER).
- 3 Select "Pro Adjust" (↑/↓ then ENTER).
- 4 Select "Colour Detail" (↑/↓ then ENTER).
- 5 Select "Colour Management" (↑/↓ then ENTER).
- 6 Select an item to be adjusted (↑/↓ then ENTER).

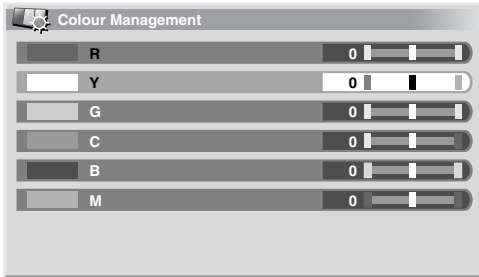

- 7 Select the desired level (←/→).

Item	← button	→ button
R	Closer to magenta	Closer to yellow
Y	Closer to red	Closer to green
G	Closer to yellow	Closer to cyan
C	Closer to green	Closer to blue
B	Closer to cyan	Closer to magenta
M	Closer to blue	Closer to red

- To perform adjustment for another item, press **RETURN**, and then repeat steps 6 and 7.
  - You may press ↑/↓ to immediately change an item to be adjusted.
- 8 Press HOME MENU to exit the menu.

## Eliminating noise from images

- 1 Press HOME MENU.
- 2 Select "Picture" (↑/↓ then ENTER).
- 3 Select "Pro Adjust" (↑/↓ then ENTER).
- 4 Select "Noise Reduction" (↑/↓ then ENTER).
- 5 Select an item to be adjusted (↑/↓ then ENTER).  
You can select "3DNR", "Field NR", "Block NR" or "Mosquito NR".
- 6 Select the desired parameter (↑/↓ then ENTER).

### 3DNR

Eliminates video noise for clean crisp images. 3DNR stands for 3-dimensional Noise Reduction.

Selections	Off	Deactivates 3DNR
	High	Enhanced 3DNR
	Mid	Standard 3DNR
	Low	Moderate 3DNR

### Field NR

Removes glimmer for more natural images

Selections	Off	Deactivates Field NR
	High	Enhanced Field NR
	Mid	Standard Field NR
	Low	Moderate Field NR

### Block NR

Helps reduce noise appearing in high-definition images

Selections	Off	Deactivates Block NR
	On	Activates Block NR

### Mosquito NR

Reduces mosquito noise in DVD and high-definition images, resulting in noise-free images

Selections	Off	Deactivates Mosquito NR
	On	Activates Mosquito NR

- 7 Press HOME MENU to exit the menu.

## Using the 3DYC and I-P Mode

- 1 Press HOME MENU.
- 2 Select "Picture" (↑/↓ then ENTER).
- 3 Select "Pro Adjust" (↑/↓ then ENTER).
- 4 Select "Others" (↑/↓ then ENTER).
- 5 Select "3DYC" or "I-P Mode" (↑/↓ then ENTER).
- 6 Select the desired parameter (↑/↓ then ENTER).

### 3DYC

Optimizes characteristics for separating brightness signals and colour signals. This works for both video and still images.

Selections	Off	Deactivates 3DYC
	High	Enhanced 3DYC
	Mid	Standard 3DYC
	Low	Moderate 3DYC

### I-P Mode

Perform optimum conversion from interlace signals to progressive signals. This works for both video and still images.

Selections	1	Optimum for video images
	2	Standard setting
	3	Optimum for still images

- 7 Press HOME MENU to exit the menu.



#### Note

- For the 3DYC, the individual parameters are selectable only when:
  - You have selected "INPUT 1", "INPUT 2" or "INPUT 3" as the input source and "Video" as the input signal type (see *Selecting an input signal type* on page 52); or
  - You have selected "INPUT 5" as the input source and have not connected an S-Video cable; or you have selected the analogue tuner.
- The 3DYC setting is ineffective when SECAM, PAL60, or 4.43NTSC signals are input.
- The I-P Mode setting is disabled if you use an external input source and select "On" for "Game Control Pref" on the "Option" menu.
- For the I-P Mode, the individual parameters are not selectable for the following input signals: 480p, 576p, 720p, 1080p.

## Comparing picture adjustments on the screen

During picture adjustments, you can quickly refer to the image previously set in the same parameter, allowing you to easily compare and select the preferred image quality.

- 1 Press HOME MENU.
- 2 Select "Picture" (↑/↓ then ENTER).
- 3 Select an item to be adjusted (↑/↓ then ENTER).
- 4 While performing adjustment, press BLUE on the remote control unit. "Before" displays and the image adjusted last time appears for comparison.
- 5 Press the button again to return to the newly adjusted image. Each press of the button toggles between "Before" and "After".
- 6 Repeat steps 1 and 5 for other parameters.
- 7 Press HOME MENU to exit the menu.

### Before



#### Caution

- If you exit the menu by pressing HOME MENU or no operation is performed for 60 seconds, all the parameter settings displayed last are stored in memory.
- If you want to exit the menu without performing the adjustments (or leaving the settings disabled) on the "After" screen, switch to "Before" and then exit.



#### Note

- You cannot adjust any item while on the "Before" screen. A warning message appears.
- When you switch to another parameter, make sure to change the display from "Before" to "After" first, otherwise you cannot select "Before". A warning message appears if you don't.
- If you exit the selection from the "Before" screen, the previous entry is stored in the memory and the button no longer works.
- If you exit the selection from the "After" screen, the new entry is stored in the memory and the button no longer works.
- If you move and change the "AV Selection" parameter, the new entry in the current parameter is stored in the memory and the button continues to work.
- You cannot compare images between different parameters on the "AV Selection" menu ("STANDARD" and "MOVIE", for example).
- When you select this function, "Intelligent Mode" for "Pro Adjust" on the "Picture" menu, "OPTIMUM" on the "AV Selection" menu and "Room Light Sensor" on the "Option" menu are set to off and image quality returns to default settings.
- This function is not selectable:
  - when you select "AV Selection",
  - when you select "Yes" or "No" on the confirmation screen for "Reset" from the "Picture" menu or
  - when you select a menu from the PC source

## Sound adjustments

You can adjust the sound quality to your preference with the following settings.

Adjust the sound to your preference for the chosen AV Selection option. See *AV Selection* on page 30.

- 1 Press **HOME MENU**.
- 2 Select **"Sound"** (↑/↓ then **ENTER**).
- 3 Select an item to be adjusted (↑/↓).
- 4 Select the desired level (←/→).

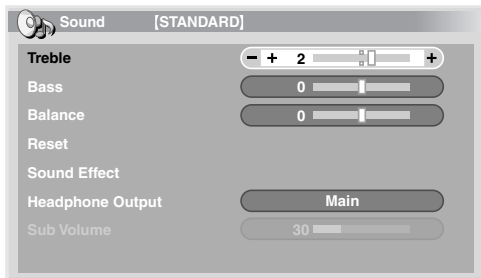

Item	← button	→ button
<b>Treble</b>	For weaker treble	For stronger treble
<b>Bass</b>	For weaker bass	For stronger bass
<b>Balance</b>	Shifts the audio balance to the left	Shifts the audio balance to the right

- 5 Press **HOME MENU** to exit the menu.

### Note

- You cannot adjust the sound for listening with headphones.
- If you perform sound adjustments with headphones connected, the new settings will become effective as soon as you disconnect the headphones.
- To restore the factory defaults for all items, press ↑/↓ to select "Reset" in step 3, and then press **ENTER**. A confirmation screen appears. Press ←/→ to select "Yes", and then press **ENTER**.

## Sound Effect

You can select from SRS FOCUS, SRS or SRS TruBass.

- 1 Press **HOME MENU**.
- 2 Select **"Sound"** (↑/↓ then **ENTER**).
- 3 Select **"Sound Effect"** (↑/↓ then **ENTER**).
- 4 Select **"SRS FOCUS"**, **"SRS"** or **"SRS TruBass"** (↑/↓).
- 5 Select the desired parameter (←/→).

### SRS FOCUS

Selections	Off	Deactivates SRS FOCUS®
	On	Activates SRS FOCUS® Shifts the apparent direction of the sound upward for more clearly defined sound

### SRS

Selections	Off	Deactivates SRS®
	On	Activates SRS® Reproduces highly effective three-dimensional sound

### SRS TruBass

Selections	Off	Deactivates SRS TruBass®
	On	Activates SRS TruBass® Provides deep, rich bass using a new technology

- 6 Press **HOME MENU** to exit the menu.

### Note

-  (WOW) denotes a status where SRS FOCUS®, SRS® and SRS TruBass® are on.
- You cannot adjust the sound effect for listening with headphones.
- If you change the sound effect with headphones connected, the new setting will become effective as soon as you disconnect the headphones.
- The effect of this function differs depending on signals.



## Listening to audio from the sub screen using headphones

With headphones connected, you can listen to audio coming from the sub screen when in the 2-screen or picture-in-picture mode; audio coming from the main screen is output from the speakers. To use this function, follow the procedure below.

- 1 Press HOME MENU.
- 2 Select "Sound" (↑/↓ then ENTER).
- 3 Select "Headphone Output" (↑/↓).
- 4 Select the desired parameter (←/→).

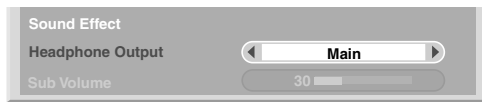

Item	Description
<b>Main (default)</b>	Audio coming from the main screen is output from the PHONES output terminal
<b>Sub</b>	When in the 2-screen or picture-in-picture mode, audio coming from the sub screen is output from the PHONES output terminal

- 5 Select "Sub Volume" (↑/↓).
- 6 Select the desired volume level (←/→).
- 7 Press HOME MENU to exit the menu.



### Note

- To adjust the volume for headphones after selecting "Sub", always use the menu item (shown in the procedure) no matter whether the screen is in the single, 2-screen, or picture-in-picture mode. When the screen is in the single mode with "Sub" selected, audio coming from the screen is output from speakers even with headphones connected.

## Power Control

Power Control provides convenient functions for power saving.

### Energy Save

You may use one of the three Energy Save modes to save power consumption.

- 1 Press HOME MENU.
- 2 Select "Power Control" (↑/↓ then ENTER).
- 3 Select "Energy Save" (↑/↓ then ENTER).
- 4 Select "Mode 1", "Mode 2", or "Picture Off" (↑/↓ then ENTER).

Energy Save		
Selections	Off	Does not decrease the picture brightness
	Mode 1	Slightly lowers power consumption while slightly suppressing the brightness drop level
	Mode 2	Decreases the picture brightness and lowers power consumption
	Picture Off	Deactivates the screen to save power. To restore the screen display, press any button other than  + /  - and . This setting is not memorized by the system.

- 5 Press HOME MENU to exit the menu.



### Note

- When you change the Energy Save mode, you may notice a change in the panel sound. This is normal.
- The Energy Save function can maintain efficiency of the screen for a long period of time. Setting the Energy Save function to "Mode 1" is recommended in order to maintain the efficiency of the screen for a long period of time.

### No Signal off (AV source only)

The system will be automatically placed into the standby mode if no signal is received for 15 minutes.

- 1 Press HOME MENU.
- 2 Select "Power Control" (↑/↓ then ENTER).
- 3 Select "No Signal off" (↑/↓ then ENTER).
- 4 Select "Enable" (↑/↓ then ENTER).

#### No Signal off

Selections	Disable (default)	Does not place the system into the standby mode
	Enable	Places the system into the standby mode if no signal is received for 15 minutes

- 5 Press HOME MENU to exit the menu.

#### Note

- Five minutes before the system is placed into the standby mode, a message appears every minute.
- The system may not be placed into the standby mode when noise signals are present at the plasma television after a TV programme finishes.

### No Operation off (AV source only)

The system will be automatically placed into the standby mode when no operation is performed for three hours.

- 1 Press HOME MENU.
- 2 Select "Power Control" (↑/↓ then ENTER).
- 3 Select "No Operation off" (↑/↓ then ENTER).
- 4 Select "Enable" (↑/↓ then ENTER).

#### No Operation off

Selections	Disable (default)	Does not place the system into the standby mode
	Enable	Places the system into the standby mode if no operation is performed for three hours

- 5 Press HOME MENU to exit the menu.



#### Note

- Five minutes before the system is placed into the standby mode, a message appears every minute.

### Power Management (PC source only)

The system will be automatically placed into the standby mode when no signal is received from the personal computer.

- 1 Press HOME MENU.
- 2 Select "Power Control" (↑/↓ then ENTER).
- 3 Select "Power Management" (↑/↓ then ENTER).
- 4 Select "Mode 1" or "Mode 2" (↑/↓ then ENTER).

Item	Description
<b>Off (default)</b>	No power management
<b>Mode 1</b>	<ul style="list-style-type: none"> <li>• Places the system into the standby mode when no signal is received from the personal computer for eight minutes.</li> <li>• Even when you start using the computer and a signal is received again, the system stays off.</li> <li>• The system is switched on again by pressing <b>STANDBY/ON</b> on the plasma television or  on the remote control unit.</li> </ul>
<b>Mode 2</b>	<ul style="list-style-type: none"> <li>• Places the system into the standby mode when no signal is received from the personal computer for eight seconds.</li> <li>• When you start using the computer and a signal is input again, the system is switched on.</li> <li>• The system is switched on again by pressing <b>STANDBY/ON</b> on the plasma television or  on the remote control unit.</li> </ul>

- 5 Press HOME MENU to exit the menu.

#### Note

- This function is not selectable when the PC is connected to the HDMI terminal.

## Chapter 9

# Enjoying DTV broadcasts

### Watching DTV programmes

Digital TV (DTV) not only replaces the conventional analogue TV channels, but also provides more channels, clearer picture quality, and various types of useful information. It also provides various features, including subtitling and multiple audio tracks.



#### Caution

- The compatibility of this product with digital terrestrial services has been fixed - details described in the product specifications - at the time of its introduction.



#### Note

- When executing Auto Installation (page 27), make sure to select "Digital" or "All" as the tuner type.
- Selecting the DTV mode when no channels yet searched will only display "DTV Setup" screen with only the item "Installation" selectable.
- While in the DTV mode, press to display the Teletext screen (except in UK).

### Changing channels

- Press TV/DTV to select the DTV mode.
- Press ENTER to call up the Channel List screen.

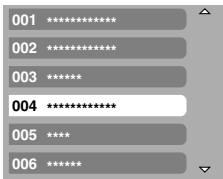

- Select a channel ( then ENTER).
  - You can also select channels by pressing buttons 0 to 9 or P+/P- on the remote control unit.



#### Note

- While in DTV mode, press 001 to access channel 1 (one-digit channel) quickly. You can, however, select the channel 1 by pressing 01 or 1 but have to wait for two seconds since the last digit input. The same applies for two-digit channels.
- P+/P- cannot pick up channels that are set to skip or not registered as favourites (with the Favourite function set to "On". For favourite channels, see page 42.).
- If the channel is locked, you must enter the correct password each time (see page 57).

- While receiving DTV radio channels, the screen saver automatically starts when no operation is done for three minutes.

### Viewing a channel banner

A channel banner shows programme names, start/end time of programmes and other channel information.

- Press TV/DTV to select the DTV mode.
  - Press .
- A channel banner appears.



- To display information about other channels, press .
- To tune into the channel selected on the banner, press ENTER.
- The channel banner also displays icons for Favourites (), Subtitles () and Teletext () if they apply to the selected channel.
- To quit banner display, press EXIT.

- To view more detailed programme information, press again.

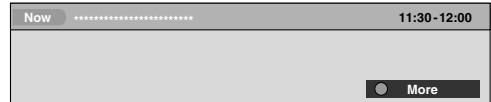

- To switch between Now and Next programme information, press .
- To display detailed information about other channels, press .
- To tune into the channel selected on the banner, press ENTER.
- To quit display of detailed information, press RETURN.
- To quit display of all the banners, press EXIT.
- If the banner contains further information, "More" is displayed. Press the BLUE button to view the entire information.



#### Note

- Banner information is updated every minute.
- Some programmes may not provide detailed programme information.
- Due to inaccurate information provided by the broadcaster, some icons may appear or be absent in error.

### Viewing subtitles

When in the DTV mode, press  to turn subtitles on and off.

Subtitles On



#### Note

- When a programme is recorded with this function on, subtitles are also recorded.

## Reconfiguring the DTV channel settings

This section describes how to reconfigure the DTV channel settings after setting up DTV channels using Auto Installation (page 27). You can select "DTV Setup" only when watching DTV channels.

### Reselecting a country

- 1 Press **HOME MENU**.
- 2 Select **"Setup"** (**↑/↓** then **ENTER**).
- 3 Select **"DTV Setup"** (**↑/↓** then **ENTER**).
- 4 Select **"Installation"** (**↑/↓** then **ENTER**).
  - The password entry screen appears. Enter your four-digit password using buttons **0** to **9**.
- 5 Select **"Country"** (**↑/↓**).
- 6 Select a country (**←/→**).

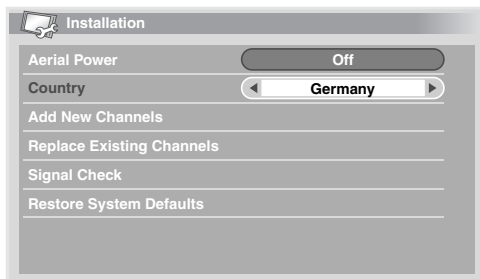

#### Note

- The password entry screen does not appear if you have disabled the password function. For details, see *Using a password* on page 56.
- You can select "DTV Setup" only when watching DTV channels.

### Replacing the existing channels

The following procedure discards the current DTV channel setups and searches for receivable channels to redo the channel setups.

- 1 Repeat steps 1 to 4 provided for *Reselecting a country*.
- 2 Select **"Replace Existing Channels"** (**↑/↓** then **ENTER**).
  - The system first erases all channel information and then starts channel search.
  - To quit a channel search in progress, press **HOME MENU**.

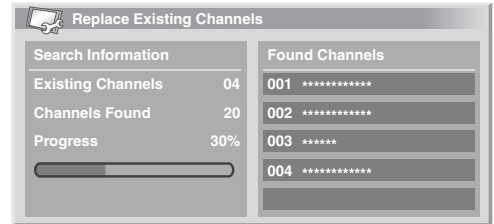

#### Note

- To complete "Replace Existing Channels", there must be more than one hour at least left to the next preset recording or preset Auto Update time.
- The password entry screen does not appear if you have disabled the password function. For details, see *Using a password* on page 56.
- You can select "DTV Setup" only when watching DTV channels.

### Adding new channels

Use the following procedure to search and register new channels with the current DTV channel setups saved.

- 1 Repeat steps 1 to 4 provided for *Reselecting a country*.
- 2 Select **"Add New Channels"** (**↑/↓** then **ENTER**).
  - Channel search automatically starts. If any new channel is found, it is automatically registered on the plasma television.

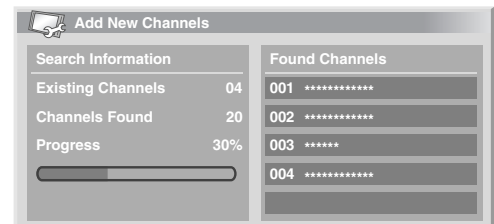

- To quit a channel search in progress, press **HOME MENU**.



#### Note

- The password entry screen does not appear if you have disabled the password function. For details, see *Using a password* on page 56.
- You can select "DTV Setup" only when watching DTV channels.

## Checking signal strength

You can check the signal strength and signal quality of each TV channel.

- 1 Press HOME MENU.
- 2 Select "Setup" (↑/↓ then ENTER).
- 3 Select "DTV Setup" (↑/↓ then ENTER).
- 4 Select "Installation" (↑/↓ then ENTER).
  - The password entry screen appears. Enter your four-digit password using buttons 0 to 9.
- 5 Select "Signal Check" (↑/↓ then ENTER).
- 6 Select "RF Channel" (↑/↓ then ENTER).
- 7 Select the channel to be checked (←/→).

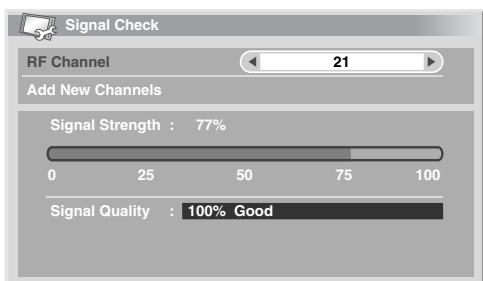

- Use "Add New Channels" function here to add channels within the selected RF channel (receiving frequency).



### Note

- You can select "DTV Setup" only when watching DTV channels.

## Switching on/off the power to the antenna

Use the following procedure to switch on or off the power to the antenna connected with the DTV antenna terminal.

- 1 Repeat steps 1 to 4 provided for *Checking signal strength*.
- 2 Select "Aerial Power" (↑/↓).
- 3 Select "On" or "Off" (default) (←/→).



### Caution

- When the "Aerial Power" setting is on, directly connect the aerial to the ANT input terminal at the rear of the plasma television. Connecting any device between the aerial and plasma television may cause damage to the device.



### Note

- You can select "DTV Setup" only when watching DTV channels.

## Restoring the system defaults

Use this function only when you wish to reset all the DTV settings to the factory defaults.

- 1 Repeat steps 1 to 4 provided for *Checking signal strength*.

- 2 Select "Restore System Defaults" (↑/↓ then ENTER).
  - A confirmation screen appears.
- 3 With "OK" pressed, the system restores the factory defaults. Then Auto Installation is initiated automatically.



### Note

- The password entry screen does not appear if you have disabled the password function. For details, see *Using a password* on page 56.
- You can select "DTV Setup" only when watching DTV channels.

## Customizing channel related settings

This section describes how to customize various channel related settings. These settings include favourite channel registration, Channel Skip, and Channel Lock.

### Setting Channel Options

Use the following procedure to select individual channels and switch on the Favourite, Channel Skip, or Channel Lock for the channels.

- 1 Press HOME MENU.
- 2 Select "Setup" (↑/↓ then ENTER).
- 3 Select "DTV Setup" (↑/↓ then ENTER).
- 4 Select "Channel Management" (↑/↓ then ENTER).
  - The password entry screen appears. Enter your four-digit password using buttons 0 to 9.
- 5 Select "Channel Options" (↑/↓ then ENTER).
  - The Channel Options screen with a list of registered channels appears.

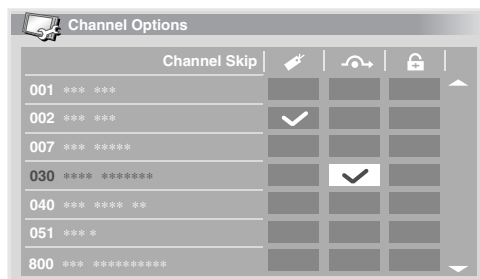

- 6 Select an individual channel (↑/↓/←/→ then ENTER to select on/off).
  - Select "On" for Favourites if you want the channel to be registered as your favourite (digital) channels. Selecting from the registered list may be the easiest way to tune to those channels.
  - Select "On" for Channel Skip if you want the channel to be skipped when operating P+/P- on the remote control unit or CHANNEL +/- on the plasma television.
  - Select "On" for Channel Lock if you want the channel not to be tuned without password entry.

### 7 After the setting is complete, make sure to complete the following steps.

- If you have registered any channel as your favourite one, see *Activating the Favourites function* and activate the Favourites function.
- If you have selected any channel for Channel Lock, set *Using a password* on page 56 and set an appropriate four-digit password.

#### Note

- The password entry screen does not appear if you have disabled the password function. For details, see *Using a password* on page 56.
- You can select "DTV Setup" only when watching DTV channels.

## Activating the Favourites function

Make sure to activate this function after favourite channels are registered.

- 1 Press **HOME MENU**.
- 2 Select **"Setup"** (↑/↓ then **ENTER**).
- 3 Select **"DTV Setup"** (↑/↓ then **ENTER**).
- 4 Select **"Channel Management"** (↑/↓ then **ENTER**).
  - The password entry screen appears. Enter your four-digit password using buttons **0** to **9**.

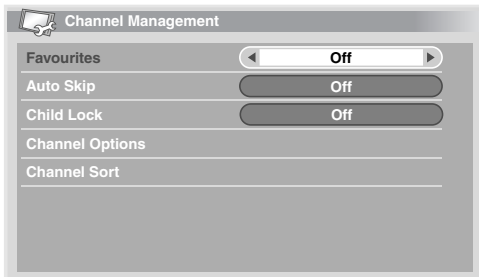

- 5 Select **"Favourites"** (↑/↓).
- 6 Select **"On"** (←/→).
  - With favourite channels registered, you can select them using **P+/P-** on the remote control unit or **CHANNEL +/-** on the plasma television.

#### Note

- You can select "DTV Setup" only when watching DTV channels.

## Activating the Auto Skip

- This function lets you skip group of services, such as radio and text data services.

- 1 Repeat steps 1 to 4 provided for *Activating the Favourites function*.
- 2 Select **"Auto Skip"** (↑/↓).
- 3 Select a channel to skip (←/→).
  - You can select from among "Off", "Radio", "Data" or "Both".

#### Note

- "Auto Skip" function lets you skip "group" of services such as radio and text data. On the other hand, individual channel settings set to skip in "Channel Options" screen will not be affected by this setting.
- You can select "DTV Setup" only when watching DTV channels.

## Setting the Child Lock

With this function, parents can prevent their children from watching age-restricted TV programmes. This function becomes effective depending on the country selected for channel setup. You can specify an age limit in the range from 4 and 18, so that the password has to be entered to watch TV programmes that match the specified age limit.

- 1 Repeat steps 1 to 4 provided for *Activating the Favourites function*.
- 2 Select **"Child Lock"** (↑/↓).
- 3 Select an age limit (←/→).
  - You can select 4 to 18, and "Off".
  - With "Off" selected, password entry is not required no matter which age-restricted TV programme is selected.

## Sorting preset DTV channels

Use the following procedure to change the sequence of the preset DTV channels.

- 1 Repeat steps 1 to 4 provided for *Activating the Favourites function*.
- 2 Select **"Channel Sort"** (↑/↓ then **ENTER**).
  - The Sort screen appears.
- 3 Select a channel to be shifted (↑/↓/←/→ then **ENTER**).

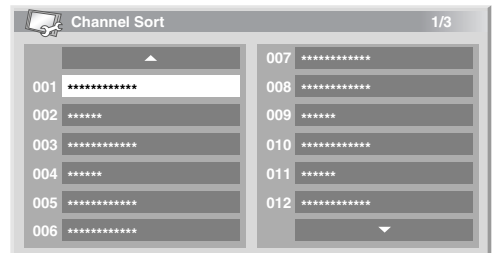

- 4 Select a new location (↑/↓/←/→ then **ENTER**).
  - Sorting is executed.
- 5 Press **HOME MENU** to exit the menu.

#### Note

- To change a page on the Sort screen in step 4, select ▲/▼ on the screen with ↑/↓/←/→ to select a page, and then press **ENTER**.
- You can select "DTV Setup" only when watching DTV channels.

## Selecting a digital audio format

Use the following procedure to switch between the PCM and Dolby digital audio format.

- 1 Press **HOME MENU**.
- 2 Select **"Setup"** (↑/↓ then ENTER).
- 3 Select **"DTV Setup"** (↑/↓ then ENTER).
- 4 Select **"User Preferences"** (↑/↓ then ENTER).
- 5 Select **"Digital Audio"** (↑/↓).
- 6 Select **"PCM"** or **"Dolby"** (←/→).

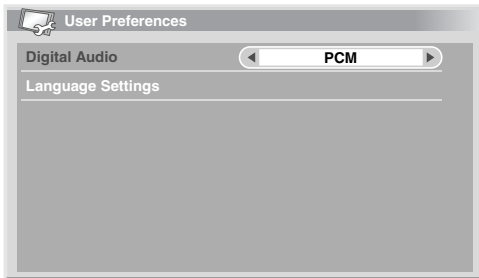

**Note**

- You can select "DTV Setup" only when watching DTV channels.

## Selecting languages for audio, subtitles, and teletext

You may manually configure language settings for audio, subtitles, and teletext.

- 1 Repeat steps 1 to 4 provided for *Selecting a digital audio format*.
- 2 Select **"Language Settings"** (↑/↓ then ENTER).
- 3 Select **"Primary Audio"**, **"Secondary Audio"**, **"Primary Subtitle"**, **"Secondary Subtitle"** or **"Teletext"** (↑/↓).
- 4 Select a language (←/→).



**Note**

- The plasma television automatically selects the language based on the "Country" setting (page 27) when the selected language for audio, subtitle, or teletext is not available.
- You can select "DTV Setup" only when watching DTV channels.

## Using Software Update

This function downloads and updates the system's software at the specified timing.

### Using Auto Update

With this function on, the plasma television checks if updated software is available and then downloads it (as necessary). After this, the system executes Add New Channels operation (page 40). This series of operations are automatically executed at the specified time.

- 1 Press **HOME MENU**.
- 2 Select **"Setup"** (↑/↓ then ENTER).
- 3 Select **"DTV Setup"** (↑/↓ then ENTER).
- 4 Select **"Software Update"** (↑/↓ then ENTER).
- 5 Select **"Auto Update"** (default) (↑/↓).
- 6 Select **"On"** (←/→).

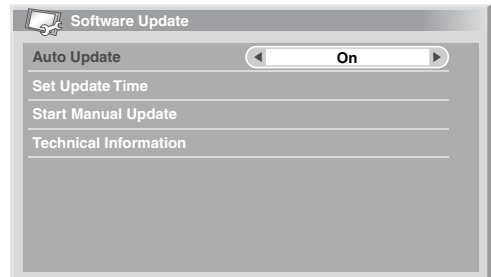

**Note**

- We recommend that you normally select "On".
- For Auto Update to start, there must be more than one hour left to the start of the next preset recording/watching.
- 60 seconds before the scheduled update, a message prompt appears asking if you want to carry out Auto Update or not. Auto Update automatically starts if "OK" is selected or no selection is made after 50 seconds.
- While an update is in progress, no TV image is output to the external output terminal.
- To quit an update in progress, press **HOME MENU**.
- You can select "DTV Setup" only when watching DTV channels.

## Setting Update Time

You can set the time your plasma television performs Auto Update each day. To use this function, set "Auto Update" to "On" first.

- 1 Press **HOME MENU**.
- 2 Select **"Setup"** (↑/↓ then ENTER).
- 3 Select **"DTV Setup"** (↑/↓ then ENTER).
- 4 Select **"Software Update"** (↑/↓ then ENTER).
- 5 Select **"Set Update Time"** (↑/↓ then ENTER).
- 6 Set a time for Auto Update (↑/↓/←/→ or 0 to 9).

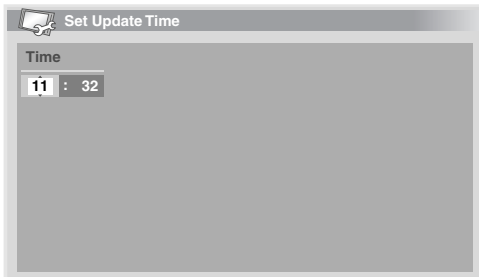

## Starting Manual Update

This function allows you to manually execute Software Update. If less than one hour is left to the next scheduled Auto Update or programmed recording/watching, Manual Update cannot be executed.

- 1 Repeat steps 1 to 4 provided for **Setting Update Time**.
- 2 Select **"Start Manual Update"** (↑/↓ then ENTER).

### Note

- For Manual Update to start, there must be more than one hour left to the start of the next preset recording/watching.
- For Manual Update to start, there must be more than one hour left to the start of Auto Update.
- You can select "DTV Setup" only when watching DTV channels.

## Displaying technical information

Use this function to check the hardware/software version number.

- 1 Repeat steps 1 to 4 provided for **Setting Update Time**.
- 2 Select **"Technical Information"** (↑/↓ then ENTER).

### Note

- You can select "DTV Setup" only when watching DTV channels.

## Using MHEG application (UK only)

Some stations bring you programmes with the MHEG (Multimedia and Hypermedia Expert Group) application encoded, letting you experience DTV interactively.

When provided, the MHEG application will start when you press any of the colour buttons or .

### Note

- This function may not work properly when subtitle is activated (see page 40).

## Screen Saver

The screen saver automatically starts when no operation is performed for three minutes while receiving DTV radio channels.

### Note

- While the screen saver is active, you can perform the following operations:
  - Press **TV/DTV** to switch to analogue TV.
  - Press any other button to switch to the normal radio channel screen.
  - Programme Timer is active while the screen saver is displayed.



## Common Interface

To receive scrambled DTV signals you will need a CA module and a smart card provided by the service provider.

Although CA module types may vary depending on the manufacturer, each one of the CA modules supports a certain kind of encryption system. Your plasma television supports CA modules which are made to work with the DVB standard. Contact a service provider for the right type of CA module.

Please note that a smart card may only be valid for a single service provider and due to this, a specific range of channels.



**Note**

- CA modules and smart cards are neither supplied nor optional accessories from Pioneer.

After inserting a card, leave it in the slot permanently. Do not remove it from the terminal unless asked to do so. For instance, your card has to be in the slot when your service provider wants to download new information to the smart card.

### Installing a CA module and smart card

Common Interface slot is located at the rear of the plasma television.

- 1 Hold and push the tab of the slot cover on the rear of the plasma television leftward (a), and remove the cover while pulling the tab's latch downward (b).

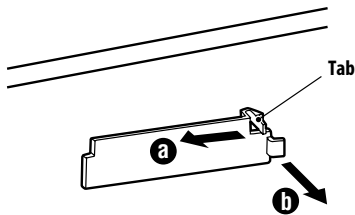

- 2 Insert the specified CA module containing a smart card into the Common Interface slot as far as it will go.

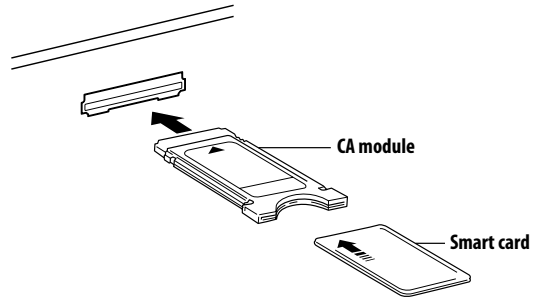

### Displaying information about the installed CA module

If you have installed a CA module in the Common Interface slot, you can display information about the CA module.

- 1 Press HOME MENU.
- 2 Press "Setup" (↑/↓ then ENTER).
- 3 Select "DTV Setup" (↑/↓ then ENTER).
- 4 Select "DVB-CI Information" (↑/↓ then ENTER).  
(If there is no CA module installed, the "DVB-CI Information" option is greyed out.)

## Chapter 10

# Using the Electronic Programme Guide (EPG)(for DTV only)

## EPG display format

The Electronic Programme Guide (EPG) shows the table of scheduled digital TV programmes and detailed information about individual programmes. It also allows you to easily select and tune to a desired programme.

The EPG Screen consists of the Programme Information, Channel List, and General Programme List. This section describes information to be displayed on the schedule and information windows.



### Note

- For digital TV programmes that do not provide EPG information, you cannot view the corresponding EPG information.
- If the current time has not been correctly set, there may be TV programmes whose EPG information is not displayed.

## General programme list

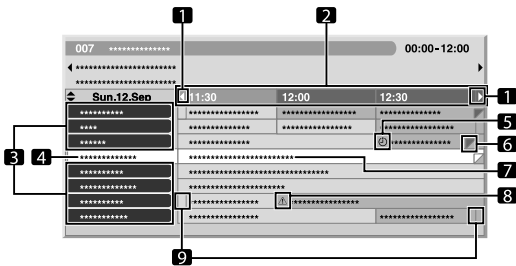

- 1 Appears when the schedule table can be scrolled forward or backward.
- 2 Time schedule
- 3 Channel list
- 4 Highlights the currently selected channel.
- 5 Indicates the programme set for recording/watching.
- 6 Appears when other programmes (often short ones) have been scheduled for the same period.
- 7 Programme title
- 8 Indicates the programme set for recording/watching (but another programme is set for recording in the same period).
- 9 Time dividers

## Programme information



- 1 Channel number
- 2 Station name
- 3 Programme title
- 4 Appear when other programmes have been scheduled for the same period.
- 5 Programme schedule
- 6 Programme genre



### Note

- The general programme list may show sections whose bottom right corners have been folded. This indicates that other programmes have been scheduled for that period. To view the title of such a programme and related information, highlight a folded section, and then press  $\leftarrow/\rightarrow$ .

## Using the EPG

Use the following procedure to check the schedule of digital TV programmes, view information about desired programmes, and/or select programmes.

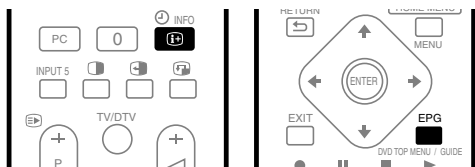

### 1 Press EPG.

- The EPG screen appears.
- The EPG screen updates automatically if the EPG data is acquired successfully. If not, the EPG screen shows a blank image.

### 2 Select a desired TV programme (↑/↓, ←/→).

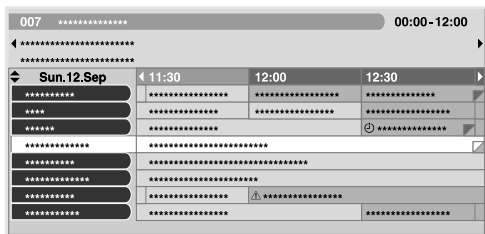

- Press **P+/P-** to skip to the next or previous channel list page.
- Information about the selected programme appears in the information window.
- To watch a programme currently on air, select the programme (then **ENTER**).
- You can check information about programmes scheduled up to one week ahead, depending on conditions.
- Depending on conditions, it may take some time to acquire EPG data.

### 3 To view more information (not currently displayed) about the selected programme, press **INFO**.

- Detailed information appears in the schedule window.
- If the screen contains further information, "More " is displayed. Press the **BLUE** button to view the entire information.

- To quit the display of detailed information, press **INFO** again (or **RETURN**).

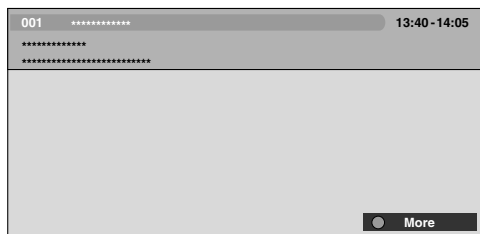

### 4 To quit the Programme Guide, press EPG again.



#### Note

- The general programme list does not show finished programmes.
- Before operating with the remote control unit, make sure to select the TV mode using its **SELECT** button. See *Controlling other equipment using the supplied remote control unit* on page 69.

## Presetting TV programmes using the EPG

Using the EPG, you can easily preset digital TV programmes for watching (auto channel select) and recording later.

You must also adjust your recording equipment settings to record the programme. Refer to the operation manual provided with your recording equipment.

### Using auto channel select and standby recording

With the power to the system left on, this function automatically selects a preset TV programme when its on-air time comes. That way you will not miss the start of an important TV programme because you were enjoying another TV programme.

Even if the system is in the standby mode when the preset TV programme's on-air time comes, the plasma television wakes up and outputs AV signals for recording.

- 1 **Press EPG.**
  - The EPG screen appears.
- 2 **Select a programme to be preset (↑/↓, ←/→ then ENTER).**
  - Select a programme not yet started.
  - A setup menu appears.
  - Select a programme currently on-air (then **ENTER**): The EPG screen closes and a channel is tuned in.
  - Select a programme currently on-air (then **GREEN**): The programme can be set for recording/watching the next time (or week) it is shown.

- Select a programme not yet started (then **ENTER** or **GREEN**): The programme can be set for recording/watching.

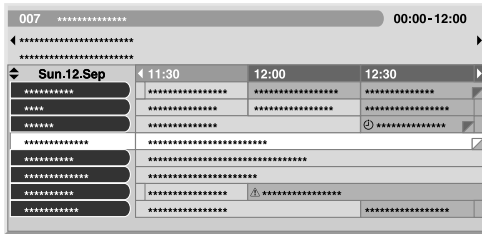

### 3 Select "Yes" in a confirmation dialogue box (←/→ then ENTER).

- The Programme Timer screen with a list of other preset programmes information appears.

Programme Timer					Wed.24.Nov 12:34	
	Date	Time	Channel		Info	
01	Mon.05.Jan	12:00-13:00	001 *****			
02	Every Day	14:00-15:00	007 *****			
03	Every Sun	14:00-15:00	007 *****			
04	Mon-Fri	14:00-15:00	007 *****			
05	Sat, Sun	14:00-15:00	007 *****			
06						
07						
08						
09						
10						

- You can modify the presets here (↑/↓, ←/→ then ENTER).
- You can register the presets here (← or ENTER).

### 4 Press RETURN to return to the EPG screen.

- The EPG screen updates with the new presets.
- A red clock icon appears for the preset programme.
- A yellow triangle icon appears for overlapped presets.

### 5 Press EPG to exit the EPG screen.

With the system switched on, a channel switch alarm message appears approximately 60 seconds before execution and the channel is switched a short time before the start of the programme.



#### Note

- Auto channel select is not executed when the system is in the standby mode.
- Even in the standby mode, preset programmes can be recorded as only the plasma television alone wakes up and outputs AV signals when the preset time comes.
- Finish presetting operations three minutes before the start of the programme.
- For priorities about overlapped presets, see *Priority rules for overlapped presets* on page 49.
- The TIMER indicator on the front of the plasma television lights up in orange when a programme is preset for recording/watching.

- Recording may fail because of watching restrictions imposed by the CA module.

## Setting the timer manually

Using the menu, you can also preset digital TV programmes by specifying their scheduled date and time.

- 1 Press **HOME MENU**.
- 2 Select "Setup" (↑/↓ then ENTER).
- 3 Select "DTV Setup" (↑/↓ then ENTER).
- 4 Select "Programme Timer" (↑/↓ then ENTER).

- The schedule table appears.

Programme Timer					Wed.24.Nov 12:34	
	Date	Time	Channel		Info	
01						
02						
03						
04						
05						
06						
07						
08						
09						
10						

### 5 Select a programme number (↑/↓ then →).

- You can select any desired programme number.

### 6 Specify a date (↑/↓ or 0 to 9, then →).

### 7 Specify the start hour/minute and end hour/minute (↑/↓ or 0 to 9, then →).

### 8 Specify a channel number (↑/↓ or 0 to 9, then →).

Programme Timer					Wed.24.Nov 12:34	
	Date	Time	Channel		Info	
01	Mon.05.Jan	12:00-13:00	001 *****			
02						
03						
04						
05						
06						
07						
08						
09						
10						

### 9 Register the preset settings after all items are set (ENTER).

- If a preset time is in the past or the channel is locked, an alert message appears.
- A yellow triangle icon indicates that the recording/watching may fail due to overlapped presets.
- If presetting another programme, repeat steps 5 to 9.
- You can preset up to 10 programmes.

### 10 Press HOME MENU to exit the menu.



**Note**

- Preset recording/watching begins immediately when presetting operations are performed within three minutes of the start of the programme.
- Presettings made using the EPG are automatically shown in the scheduled table.
- Recording may fail because of watching restrictions imposed by the CA module.

## Priority rules for overlapped presettings

When preset TV programmes are overlapped, the following two rules are used to determine higher priority. If more than one of the two rules are met, the rules are applied in the order 1 then 2.

**Rule 1:** If two presettings are overlapped, the presetting with the earlier start time is given a higher priority. If two presettings are sequential, the last portion of the first programme or the first portion of the second may not be recorded.

**Rule 2:** If presettings with the same start time are overlapped, the presetting with the bigger list number is given a higher priority.

## Changing/cancelling TV programme presettings

### Using the EPG

Use the following procedure to change or cancel programme presettings using the EPG.

- Press EPG.**
  - The EPG screen appears.
- Select the desired preset programme (↑/↓, ←/→ then ENTER or GREEN).**
  - A dialogue box appears.
  - If you select "Yes", go to step 3.
  - To quit the operation, select "No".
- Select the preset programme (← or ENTER).**
- Select a programme number to edit (↑/↓).**
  - You can delete the preset programme by pressing the RED button.
- Edit the selected preset programme and update the setting (ENTER).**
  - The screen alerts you if the preset programme being edited has already started or finished.
- When the setting is complete, press EPG to exit the EPG screen.**



**Note**

- When you want to stop recording/watching in progress that was started by a programme presetting, for example, to change the channel, an alert message appears indicating that the presetting will be cancelled. In this case, you cannot cancel the programme presetting using the EPG.

### Using the menu

Use the following procedure to change or cancel programme presettings using the menu.

- Press HOME MENU.**
- Select "Setup" (↑/↓ then ENTER).**
- Select "DTV Setup" (↑/↓ then ENTER).**
- Select "Programme Timer" (↑/↓ then ENTER).**
  - The schedule table appears.

Programme Timer				Wed.24.Nov 12:34
	Date	Time	Channel	Info
01	Mon.05.Jan	12:00-13:00	001 *****	
02	Every Day	14:00-15:00	007 *****	
03	Every Sun	14:00-15:00	007 *****	△
04	Mon-Fri	14:00-15:00	007 *****	
05	Sat, Sun	14:00-15:00	007 *****	
06				
07				
08				
09				
10				

- Select a programme number to be edited (↑/↓).**
  - Delete the programme presetting (RED).
  - Start editing (ENTER).
- Adjust the desired item (↑/↓, ←/→).**
- Press ENTER to complete the setting.**
  - The screen alerts you if the preset programme being edited has already started or finished.
- Press HOME MENU to exit the menu.**

### Changing priorities for overlapped presettings

You can change the priority order for overlapped preset programmes to suit your preference.

- Press HOME MENU.**
- Select "Setup" (↑/↓ then ENTER).**
- Select "DTV Setup" (↑/↓ then ENTER).**
- Select "Programme Timer" (↑/↓ then ENTER).**
  - The schedule table appears.
- Select a programme to edit (↑/↓ then BLUE).**
- Select the position to move the selected programme (↑/↓).**
- Now move the programme to the selected position by pressing BLUE or ENTER.**

## Using other useful EPG functions

Below are some useful functions that guide you through the EPG screen and save your time.

### EPG Jump

- 1 Press RED when the EPG screen (Programme List, Detailed information and Search Result) is displayed.
- 2 Select "Date" (↑/↓).



- 3 Select the day (within one week) to jump to (←/→).
- 4 Select "Time" (↑/↓).
- 5 Select the time of the day (0:00 to 23:00) to jump to (←/→).
- 6 Select "Jump" (↑/↓, ←/→ then ENTER).
  - The Programme List of the specified day and time displays.

### EPG Search

- 1 Press YELLOW when the EPG screen (Programme List, Detailed information and Search Result) is displayed.
- 2 Select "Date" (↑/↓).

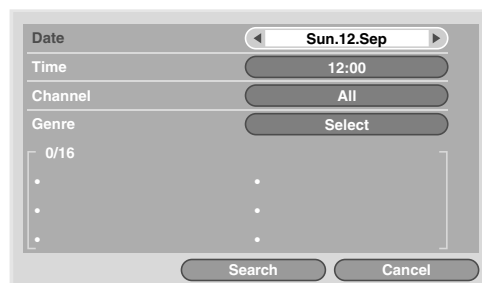

- 3 Select the day (within one week) to search (←/→).
- 4 Select "Time" (↑/↓).
- 5 Select the time of the day (0:00 to 23:00) to search (←/→).
- 6 Select "Channel" (↑/↓).
- 7 Select whether to search "All" or "Favourites" (←/→).
- 8 Select "Genre" (↑/↓ then ENTER).
- 9 Select the genre(s) to search (↑/↓, ←/→ then ENTER). Pressing ENTER again will delete the selected genre from the search list.
- 10 Select "OK" (↑/↓, ←/→ then ENTER).
- 11 Select "Search" (↑/↓, ←/→ then ENTER).
  - An EPG search with your customized settings starts.

## Chapter 11

## Useful adjustment settings

## About "Option" menus

The "Option" menu consists of two screens. To select the desired menu, press repeatedly **↑/↓** to switch between Screen 1 and Screen 2. The current screen number appears at the top right corner on the screen.

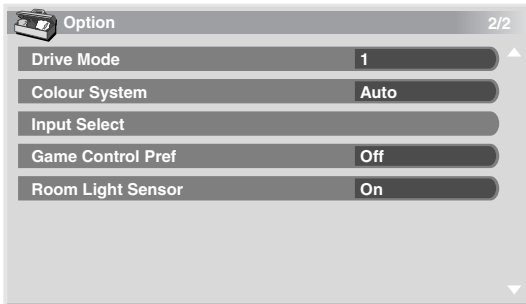
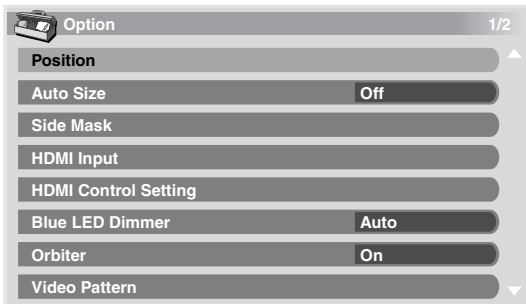

(For AV source)

## Switching the vertical drive mode (AV source only)

You can select the desired drive mode according to the programme you watch.

- 1 Press **HOME MENU**.
- 2 Select "Option" (**↑/↓** then **ENTER**).
- 3 Select "Drive Mode" (**↑/↓** then **ENTER**).
- 4 Select "1", "2" or "3" (**↑/↓** then **ENTER**).
- 5 Press **HOME MENU** to exit the menu.



## Note

- This setting can be made for each input source separately.
- This setting cannot be made when 480i, 480p, 1080i@60 Hz, 720p@60 Hz, 1080p@24 Hz or 1080p@60 Hz signals are input.
- The Drive Mode does not operate when "On" is selected in "Game Control Pref".

## Adjusting image positions (AV source only)

This setting adjusts the horizontal and vertical positions of images on the plasma television.

- 1 Press **HOME MENU**.
- 2 Select "Option" (**↑/↓** then **ENTER**).
- 3 Select "Position" (**↑/↓** then **ENTER**).
- 4 Select "H/V Position Adjust" (**↑/↓** then **ENTER**).
- 5 Adjust the vertical position (**↑/↓**) or the horizontal position (**←/→**).
- 6 Press **HOME MENU** to exit the menu.



## Note

- To restore the factory defaults for all items, press **↑/↓** to select "Reset" in step 4, and then press **ENTER**. A confirmation screen appears. Press **←/→** to select "Yes", and then press **ENTER**.
- Adjustments are stored separately according to input source.
- Depending on the displayed video, the image position may not change even after adjustment.
- When "Dot by Dot" is selected for the screen mode, the "Position" menu is dimmed.

## Adjusting image positions and clock automatically (PC source only)

Use Auto Setup to automatically adjust the positions and clock of images coming from a personal computer.

- 1 Press **HOME MENU**.
- 2 Select **"Option"** (↑/↓ then **ENTER**).
- 3 Select **"Auto Setup"** (↑/↓ then **ENTER**).  
A message screen appears and Auto Setup starts.
- 4 Press **HOME MENU** to exit the menu.



### Note

- When Auto Setup is finished, "Auto Setup completed." appears.
- Even when "Auto Setup completed." appears, Auto Setup may have failed, depending on conditions.
- Auto Setup may fail with a PC image composed of similar patterns or monochrome. If not successful, change the PC image and try again.
- Be sure to connect the computer to the plasma television and switch it on before starting Auto Setup.
- This function is not selectable when the PC is connected to the HDMI terminal.
- Depending on the displayed video, the image position may not change even after adjustment.

## Adjusting image positions and clock manually (PC source only)

Usually you can easily adjust the positions and clock of images using Auto Setup. Use Manual Setup to optimize the position and clock of images when necessary.

- 1 Press **HOME MENU**.
- 2 Select **"Option"** (↑/↓ then **ENTER**).
- 3 Select **"Manual Setup"** (↑/↓ then **ENTER**).
- 4 Select the item to be adjusted (↑/↓ then **ENTER**).
- 5 Perform adjustment (↑/↓ and ←/→).

With "Clock" or "Phase" selected, you can perform adjustment in the parameter using ←/→.

- 6 Press **HOME MENU** to exit the menu.



### Note

- To restore the factory defaults for all the items, press ↑/↓ to select "Reset" in step 4, and then press **ENTER**. A confirmation screen appears. Press ←/→ to select "Yes", and then press **ENTER**.
- This function is not selectable when the PC is connected to the HDMI terminal.
- Depending on the displayed video, the image position may not change even after adjustment.

## Selecting an input signal type

After connecting to the INPUT 1, INPUT 2, or INPUT 3 terminal, specify the type of video signals to be received from the connected equipment. For the type of the signals, see the operation manual that came with the connected equipment.

Before starting the menu, press **INPUT 1**, **INPUT 2**, or **INPUT 3** on the remote control unit or press **INPUT** on the plasma television to select an input source.

- 1 Press **HOME MENU**.
- 2 Select **"Option"** (↑/↓ then **ENTER**).
- 3 Select **"Input Select"** (↑/↓ then **ENTER**).
- 4 Select **"Input"** or **"Audio Select"** (↑/↓ then **ENTER**).
- 5 Select a signal type (↑/↓ then **ENTER**).

You can select the video input terminal for "Input":

- For "INPUT 1", you can select "Video" or "RGB".
- For "INPUT 2", you can select "Video", "S-Video" or "COMPONENT".
- For "INPUT 3", you can select "Video", "S-Video", or "RGB".

You can select the audio input terminal for "Audio Select":

- Select "SCART" or "RCA".

- 6 Press **HOME MENU** to exit the menu.



### Note

- "INPUT 1" or "INPUT 3" is selectable only when "Disable" is selected in the "Setting" for "HDMI Input".
- You can select the signal in each input terminal.
- The "Audio Select" is only available when "COMPONENT" is selected in "Input" for "Input Select".
- If no image appears or images appear in inappropriate colours, specify another video signal type.
- For the signal types to be specified, check the operation manual that came with the connected equipment.



## Colour system setting

If an image does not appear clearly, select another colour system (e.g., PAL, NTSC).

- 1 Press **HOME MENU**.
- 2 Select **"Option"** (↑/↓ then **ENTER**).
- 3 Select **"Colour System"** (↑/↓ then **ENTER**).
- 4 Select a video signal system (↑/↓ then **ENTER**).
  - You can select "Auto", "PAL", "SECAM", "NTSC", or "4.43NTSC".
  - With "Auto" selected, input signals are automatically identified.
- 5 Press **HOME MENU** to exit the menu.



### Note

- The factory default is "Auto".
- You do not need to enter any setting if "HDMI Input" has been selected.
- You need to perform colour system setting for each of "INPUT 1", "INPUT 2", "INPUT 3" and "INPUT 5".
- For the colour system setting, see steps 11 and 12 under *Setting up analogue TV channels manually* on page 27.

## Selecting a game mode

When playing a game, you can use this function to establish a preference for image quality or operability.

- 1 Press **HOME MENU**.
- 2 Select **"Option"** (↑/↓ then **ENTER**).
- 3 Select **"Game Control Pref"** (↑/↓ then **ENTER**).
- 4 Select **"On"** or **"Off"** (↑/↓ then **ENTER**).

Item	Description
On	Establishes a preference for operability
Off	Establishes a preference for image quality

- 5 Press **HOME MENU** to exit the menu.



### Note

- The "Game Control Pref" is only available when using an external input (except a PC source) and "GAME" is selected in "AV Selection".
- The "Game Control Pref" options are not effective when PC signals are received (when a PC source menu is displayed on the screen).
- The "On" setting is not effective when freezing images or in the multiscreen mode.

## Selecting a screen size manually

Press **OSD** to switch among the screen size options selectable for the type of video signals currently received.

Each time you press **OSD**, the selection is switched.

The selectable screen sizes differ depending on the types of input signals.



### Important

- If images with black bands on both sides or top and bottom of the screen – when using the "4:3", "FULL 14:9" or "CINEMA 14:9" modes, for example – are displayed continuously for long periods or for shorter periods of time over several days, image retention may result. It is recommended that you enjoy watching images displayed in full screen, except when doing so may result in copyright infringement.

## AV source

Item	Description
4:3	For standard 4:3 pictures. A side mask appears on each side.
FULL 14:9	For 14:9 squeeze pictures. A thin side mask appears on each side.
CINEMA 14:9	For 14:9 letterbox pictures. A thin side mask appears on each side, and you may also see bars on the top and bottom with some programmes.
WIDE	In this mode the picture is progressively stretched toward each side of the screen
FULL	For 16:9 squeeze pictures
Dot by Dot	Matches input signal to the same number of screen pixels (selectable for 1080i or 1080p signals only)
ZOOM	For 16:9 letterbox pictures. Bars may appear on the top and bottom with some programmes.
CINEMA	For 14:9 letterbox pictures. Bars may appear on the top and bottom on some programmes.

## PC source

Item	Description
4:3	Fills the screen without altering the input signal aspect ratio
FULL	Full 16:9 screen display

## AV source

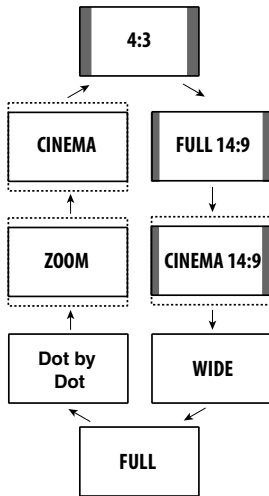

## Note

- While receiving High Definition video signals, pressing switches among "FULL", "Dot by Dot", "ZOOM", "WIDE" and "4:3".
- Some HD broadcasts may display 4:3 content with side masks, which may cause uneven wear. After viewing it is recommended to view full-screen motion video (see *Detecting side masks*).

## Selecting a screen size automatically

The plasma television automatically selects an appropriate screen size when the received video signals contain WSS (wide screen signaling) information or when video signals are received from a connected HDMI equipment (see page 62). To activate this function, use the following procedure.

- 1 Press HOME MENU.
- 2 Select "Option" (↑/↓ then ENTER).
- 3 Select "Auto Size" (↑/↓ then ENTER).
- 4 Select "Natural" or "Wide-Zoom" (↑/↓ then ENTER).

Item	Description
Off	Deactivates the Auto Size function
Natural	Naturally adjusts the image to the screen
Wide-Zoom	Enlarges and displays only the 4:3 aspect ratio portion in full and wide screen

## PC source

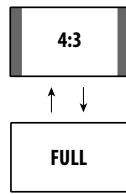

- 5 Press HOME MENU to exit the menu.

## Note

- Manually select an appropriate screen size if an image does not automatically switch to a correct screen format.
- When the video signal contains no aspect ratio information, the function will not work even with "Natural" or "Wide-Zoom" selected.

## Detecting side masks

Some HD broadcasts may display 4:3 content with side masks. The plasma television automatically detects these side masks to provide grey side masks when "Natural" has been selected for "Auto Size", or display the image full screen with the side masks removed when "Wide-Zoom" has been selected. This function does not operate when "Off" is selected for "Auto Size".

- 1 Press HOME MENU.
- 2 Select "Option" (↑/↓ then ENTER).
- 3 Select "Side Mask" (↑/↓ then ENTER).
- 4 Select "Detection" (↑/↓).
- 5 Select "On" (←/→).

Item	Description
Off	Deactivates the Side Mask detection
On	Activates the Side Mask detection

- 6 Press HOME MENU to exit the menu.

## Important

- The "On" setting prevents uneven wear on 4:3 content and side masks and can reduce the possibility of image retention.

## Note

- You cannot set the Side Mask detection to "On" or "Off" when "Off" is selected in "Auto Size".
- The Side Mask detection does not operate on 4:3 content displayed in SD signals.
- "Auto" will appear on the channel display when this function is on.
- Set the Side Mask detection function to "On", the High Definition 16:9 aspect ratio images containing side masks will be detected and the side masks will be added automatically or the image displayed in full screen, leading to more effective countermeasures taken for the screen burning.
- Detection errors may occur depending on the HD contents. In case a detection error occurs, manually change the screen size to the desired size.

## Useful adjustment settings

### Changing the brightness at both sides of the screen (Side Mask)

With the 4:3, FULL 14:9, or CINEMA 14:9 screen size, you can change the brightness of the grey side masks that appear at both sides of the screen.

- 1 Press HOME MENU.
- 2 Select "Option" (↑/↓ then ENTER).
- 3 Select "Side Mask" (↑/↓ then ENTER).
- 4 Select "Brightness Sync." (↑/↓).
- 5 Select the desired parameter (←/→).

Item	Description
Fixed (default)	Always sets the same brightness for the grey side masks
Auto	Adjusts the brightness of the grey side masks according to the brightness of images



#### Important

- The "Auto" setting adjusts the brightness of the side masks according to the brightness of the screen and can reduce the possibility of image retention.
- 6 Press HOME MENU to exit the menu.

### Room Light Sensor

This function automatically adjusts the brightness of the display panel in accordance with the brightness level of the viewing area. For details, use the following procedure.

- 1 Press HOME MENU.
- 2 Select "Option" (↑/↓ then ENTER).
- 3 Select "Room Light Sensor" (↑/↓ then ENTER).
- 4 Select "On" or "Off" (↑/↓ then ENTER).

Item	Description
On	Activates the Room Light Sensor function
Off	Deactivates the Room Light Sensor function

- 5 Press HOME MENU to exit the menu.



#### Note

- This function is disabled when "OPTIMUM" is selected on the "AV Selection" menu.
- This function is not available when PC signals are received.
- As this function automatically optimizes image quality, the process in which image settings such as brightness and tint gradually change may be seen on the screen. This is not a malfunction.

### Blue LED Dimmer

You can adjust the brightness of the POWER ON indicator depending on the brightness level of the viewing area. When "Auto" is selected, the brightness of the indicator changes to "High", "Mid" or "Low" to match the brightness level of the viewing area.

- 1 Press HOME MENU.
- 2 Select "Option" (↑/↓ then ENTER).
- 3 Select "Blue LED Dimmer" (↑/↓ then ENTER).
- 4 Select "Auto", "High", "Mid" or "Low" (↑/↓ then ENTER).
- 5 Press HOME MENU to exit the menu.

### Orbiter

This function automatically shifts the image little by little to reduce the occurrence of the burning.

- 1 Press HOME MENU.
- 2 Select "Option" (↑/↓ then ENTER).
- 3 Select "Orbiter" (↑/↓ then ENTER).
- 4 Select "Mode 1" or "Mode 2" (↑/↓ then ENTER).

Item	Description
Off	Disables the Orbiter
Mode 1	Enables the display protection function for any screen mode other than "Dot by Dot"
Mode 2	Enables the display protection function for all available screen modes

- 5 Press HOME MENU to exit the menu.
- To cancel this function, select "Off" in step 4.



#### Note

- For the Dot by Dot mode, see *Selecting a screen size manually* on page 53.
- This function does not operate when PC signals are received.

## Video Pattern

You can display the Video Pattern screen that also helps eliminate after-image when it occurs.





- 1 Press **HOME MENU**.
- 2 Select **"Option"** (↑/↓ then **ENTER**).
- 3 Select **"Video Pattern"** (↑/↓ then **ENTER**).

A confirmation screen appears.

- 4 Select **"Start"** (**ENTER**).

The Video Pattern screen displays.

### Note

- The system is automatically placed into standby one hour after the Video Pattern screen has started.
- While the Video Pattern screen is on, no buttons operate except  on the remote control unit, **STANDBY/ON** and  on the plasma television.
- To cancel the Video Pattern screen, press  on the remote control unit, press **STANDBY/ON** or turn  off on the plasma television.
- The Video Pattern timer has priority over the sleep timer. When the Video Pattern timer is on, the sleep timer becomes ineffective.

## Sleep Timer

When the selected time elapses, the Sleep Timer automatically places the system into the standby mode.

- 1 Press **HOME MENU**.
- 2 Select **"Sleep Timer"** (↑/↓ then **ENTER**).
- 3 Select the desired time (↑/↓ then **ENTER**).

Select "Off" (cancel), "30 min", "60 min", "90 min" or "120 min".

- 4 Press **HOME MENU** to exit the menu.

### Note

- Five minutes before the selected time elapses, the remaining time appears every minute.
- To check the remaining time, perform steps 1 and 2. After checking the time, press **HOME MENU** to restore the previous display.

## Using a password

The plasma television provides the Child Lock function for preventing children from watching inappropriate programmes. You need to enter a password when watching programmes with "Block" specified. Before the system is shipped, "1234" is preset as the factory-default password. You can however, change the password as you want.

You will need to enter the password before using the "Auto Installation", "Analogue TV Setup" or "Password" functions from the HOME MENU. This is to prevent unauthorized changes to the settings.

### Entering a password

You will need to enter the password after selecting a channel blocked with the Child Lock function, and before you can use some of the menu functions.

- Enter your four-digit password using buttons **0** to **9**.

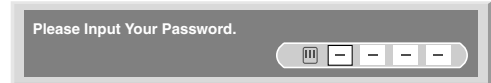

### Note

- If you fail to enter the correct password three times, "Invalid password." appears, and the menu is closed. In order to display the password entry screen again to unlock the password, select the blocked channel or open the menu again.
- If the password entry screen disappears before entry, you may recall it by pressing **ENTER**.

## Changing the password

Use the following procedure to change the password.

- 1 Press HOME MENU.
- 2 Select "Setup" (↑/↓ then ENTER).
- 3 Select "Password" (↑/↓ then ENTER).  
The password entry screen appears. Enter the current four-digit password using buttons 0 to 9.
- 4 Select "Change Password" (↑/↓ then ENTER).
- 5 Enter a four-digit password to be newly set, using buttons 0 to 9.

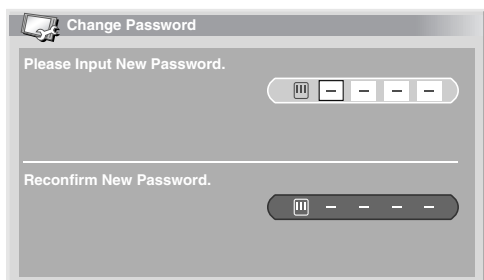

- 6 Enter the same password that you have entered in step 5.
  - If a different password is entered, the operation goes back to step 5 for reentry from the beginning.
  - You can try up to three times to reconfirm the new password before the Change Password screen is automatically exited.
- 7 Press HOME MENU to exit the menu.

### Note

- Take a note of the newly set password and keep it handy.

## Resetting the password function

- 1 Press HOME MENU.
- 2 Select "Setup" (↑/↓ then ENTER).
- 3 Select "Password" (↑/↓ then ENTER).  
The password entry screen appears. Enter the current four-digit password using buttons 0 to 9.
- 4 Select "Reset" (↑/↓ then ENTER).
- 5 Select "Yes" (←/→ then ENTER).
- 6 Press HOME MENU to exit the menu.

### Note

- The above procedure will reset the password to the factory default (1 2 3 4).

## Disabling the password function

Use the following procedure if you want to deactivate the protection function that prompts password entry. The factory default is "Enable".

- 1 Repeat steps 1 to 3 provided for *Resetting the password function*.
- 2 Select "Password Setting" (↑/↓ then ENTER).
- 3 Select "Disable" (↑/↓ then ENTER).
- 4 Press HOME MENU to exit the menu.

### Note

- The above procedure will reset the password to the factory default (1 2 3 4).
- After disabling the password function, you cannot change the Child Lock settings. See *Setting Child Lock* on page 28.
- After disabling the password function, you cannot change or reset the password.
- When you enable the password function again after disabling it, the factory default password (1 2 3 4) is restored.

We suggest you write down your password so you don't forget it.

PDP-LX608D/PDP-LX6080D/  
PDP-LX508D/PDP-LX5080D  
Your password No.:

--	--	--	--

### If you forget the password

When the message "Please Input Your Password." is displayed, press the **ENTER** button on the remote control unit and hold it down for three seconds or longer.

The password reverts to "1234".

## Chapter 12

# Using with other equipment

You can connect many types of external equipment to your plasma television, like a decoder, VCR, DVD player, game console, personal computer and camcorder.

To view images coming from external equipment, select the input source using the **INPUT 1** to **INPUT 5** buttons on the remote control (page 14) or **INPUT** on the plasma television.

### Caution

- To protect all equipment, always unplug the plasma television from the power outlet before connecting to a decoder, VCR, DVD player, game console, personal computer, camcorder or other external equipment.

### Note

- Refer to the relevant operation manual (DVD player, etc.) carefully before making connections.
- Unless stated otherwise, the connecting cables shown in the illustrations are readily available commercially, but are not supplied with this product.

## Connecting a DVD player

Use the INPUT 2 terminal when connecting to a DVD player and other audiovisual equipment.

When using a component video cable, select "COMPONENT" in the "Input Select" menu and "SCART" in the "Audio Select" menu (see *Selecting an input signal type* on page 52). In this case, the SCART cable will carry the audio signal.

If you want the audio cable to carry the audio signal, connect the audio cable to the INPUT 2 terminal (Audio) and select "RCA" in the "Audio Select" menu.

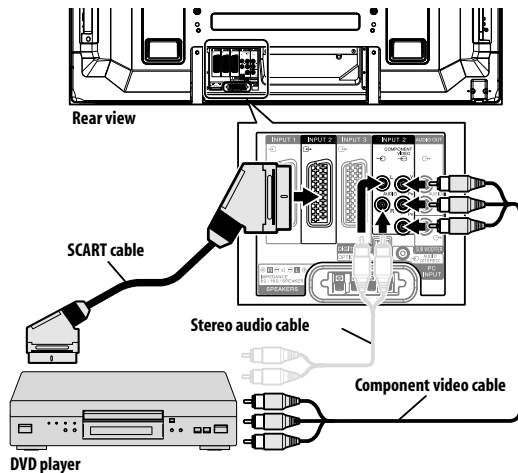

## DVD playback

To watch a DVD, press **INPUT 2** on the remote control unit or press **INPUT** on the plasma television to select "INPUT 2".

### Note

- If DVD images do not come in clearly, you may need to change the input signal type setting using the menu. See page 52.
- Refer to your DVD player operation manual for the signal type.

## Connecting a decoder

Use the INPUT 1 terminal when connecting a decoder and other audiovisual equipment.

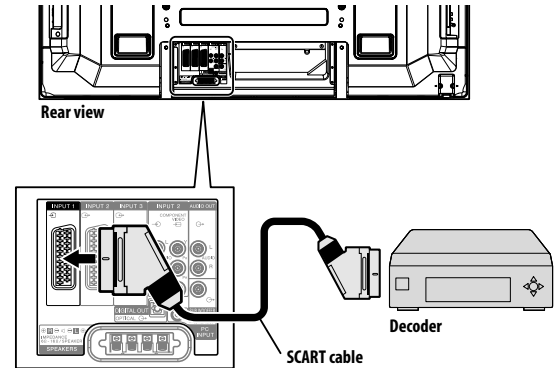

## Displaying a decoder image

Press buttons **0** to **9** or **P+/P-** to select a programme specified for decoder setting (page 28).

Press **INPUT 1** on the remote control unit or press **INPUT** on the plasma television to select "INPUT 1".

### Note

- Be sure to use "INPUT 1" to connect a decoder.
- If decoder images do not come in clearly, you may need to change the input signal type setting using the menu. See page 52.
- Refer to your decoder operation manual for the signal type.

## Connecting a VCR

Use the INPUT 2 terminals when connecting a VCR and other audiovisual equipment.

If your VCR supports TV-VCR advanced "AV link" systems, you can connect the VCR to the INPUT 2 or INPUT 3 terminal on the plasma television using the fully-wired 21-pin SCART cable.

### AV link advanced system

- Download tuning information directly from TV to VCR (Preset download).
- While watching TV, you can record a programme with a one-touch press of the VCR recording button. (WYSIWYR\*)  
\* Refer to your VCR operation manual as some VCRs have an exclusive key for WYSIWYR.
- When you press the play button on the VCR, the system automatically turns on from standby and displays a VCR image.



#### Note

- TV-VCR advanced "AV link" systems may not be compatible with some external sources.

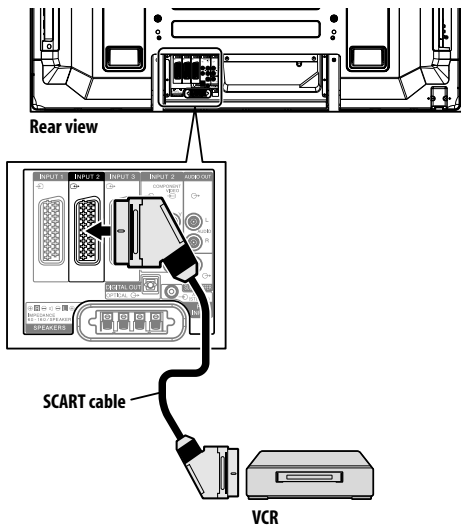

#### Note

- If VCR images do not come in clearly, you may need to change the input signal type setting using the menu. See page 52.
- Connect external equipment to only terminals that are to be actually used.
- Refer to your VCR operation manual for the signal type.

## Using the SCART output function

This function allows you to record DTV programmes with a connected VCR or other recording equipment while enjoying watching the plasma television as usual. With this function, you can also easily enjoy timeshift playback when a DVD/HDD recorder (DVR) is connected.

The following diagram assumes that you connect a Pioneer DVR-940HX-S to the plasma television so that you can enjoy timeshift playback with the recorder.

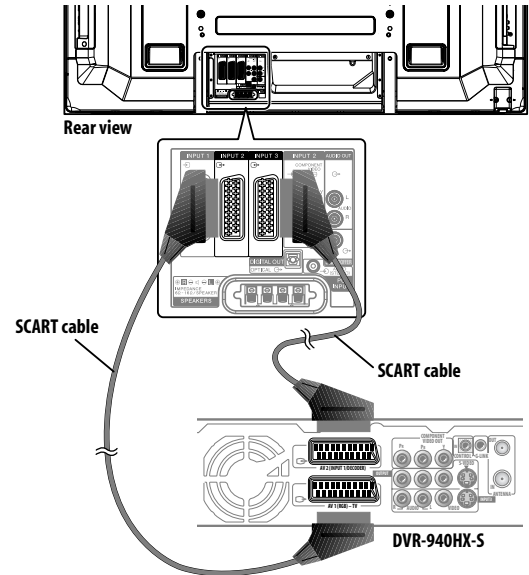

#### Caution

- If you connect a device such as a VCR between the aerial and plasma television, signal reception quality may deteriorate. In this case, we recommend using a distributor and making sure to switch the "Aerial Power" setting off in order to prevent the device from being damaged.

### VCR playback

To watch a VCR image, press **INPUT 2** on the remote control unit or press **INPUT** on the plasma television to select "INPUT 2".

In addition to the above connections, you need to perform the following:

- See *Switching the SCART output* (page 60) and select "Fixed on DTV" for "SCART Output" in the Setup menu.
- On the DVD/HDD recorder (DVR), select the video/audio input source matching the external input terminal to which the plasma television has been connected. For this method, see the operation manual that came with the recorder.
- Select the input source on the plasma television depending on the terminal to which the output of the DVD/HDD recorder (DVR) has been connected; for the above connection example, select INPUT 2.

- When you complete the connections and setups, you can then enjoy timeshift playback with the DVD/HDD recorder (DVR). You can also select the 2-screen or picture-in-picture mode to watch images coming from the DTV input source and an external input source (INPUT 2 for the above connection example) to which the output of the recorder has been connected.

### Note

- Some DVD/HDD recorders (DVRs) may not allow timeshift playback. Check the operation manual that came with your recorder.
- For details about connection and setting procedures, see the operation manual that came with your DVD/HDD recorder (DVR).

## Switching the SCART output

Video and audio signals output from INPUT 2 and INPUT 3 sources are the same as those used for the current image display. You can however change the setting so that DTV signals are always output regardless of the current image display.

- 1 Press **HOME MENU**.
- 2 Select **"Setup"** (↑/↓ then **ENTER**).
- 3 Select **"SCART Output"** (↑/↓ then **ENTER**).
- 4 Select a desired parameter (↑/↓ then **ENTER**).

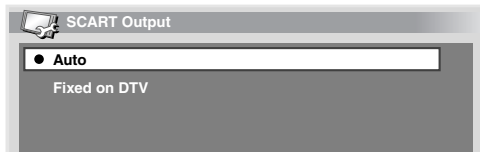

Item	Description
<b>Auto (default)</b>	Outputs video and audio signals coming from the selected input source
<b>Fixed on DTV</b>	Always output DTV signals

- 5 Press **HOME MENU** to exit the menu.

### Note

- The following operations are given higher priority over the above setting:
  - Presetting a DTV programme for recording
  - Execution of WYSIWYR (page 59)
- While in analogue TV mode, no signal is output even if "Fixed on DTV" is selected for "SCART Output".
- When the Home Gallery screen is displayed, no signal is output even if "Fixed on DTV" is selected for "SCART Output".

## Connecting a game console or camcorder

Use the INPUT 5 terminals to connect a game console, camcorder and other audiovisual equipment.

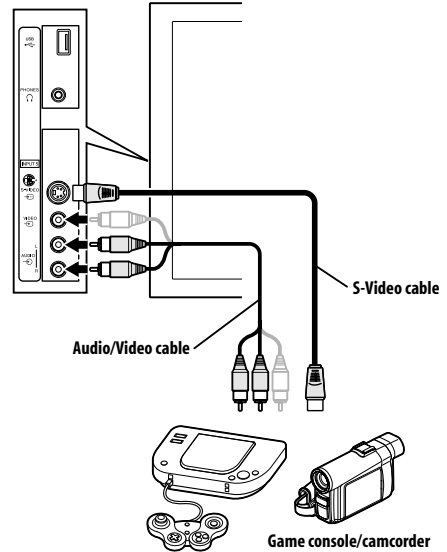

## Displaying an image from the game console or camcorder

To watch an image coming from the game console or camcorder, press **INPUT 5** on the remote control unit or press **INPUT** on the plasma television to select "INPUT 5".

### Note

- The INPUT 5 terminals are checked for cable connections in the order where; 1) S-Video, 2) Video.
- Connect external equipment to only terminals that are to be actually used.



## Connecting a personal computer

Use the PC terminals to connect a personal computer.



**Note**

- The PC input terminals are DDC2B-compatible.

Rear view

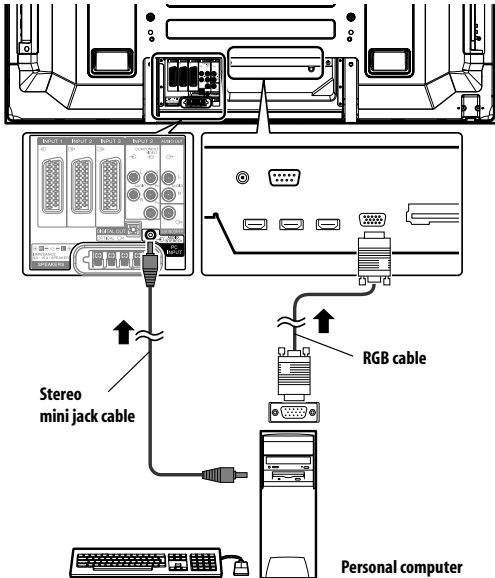

## Displaying an image from a personal computer

To watch an image coming from the personal computer, press **PC** on the remote control unit or press **INPUT** on the plasma television to select "PC".

When connecting to a personal computer, the correct input signal type is automatically detected. If the personal computer image does not come in clearly, you may need to use Auto Setup menu. See page 52.



**Note**

- The PC terminals cannot be used for audiovisual equipment.

## Computer compatibility chart

Resolution	Frequency
720 x 400	70 Hz
640 x 480 (VGA)	60 Hz
800 x 600 (SVGA)	60 Hz
1280 x 720	60 Hz
1024 x 768 (XGA)	60 Hz
1360 x 768 (Wide-XGA)	60 Hz
1280 x 1024 (SXGA)	60 Hz

## Connecting an amplifier/AV receiver

You can enjoy more powerful sound by connecting such audio equipment as an amplifier/AV receiver or subwoofer to the plasma television.

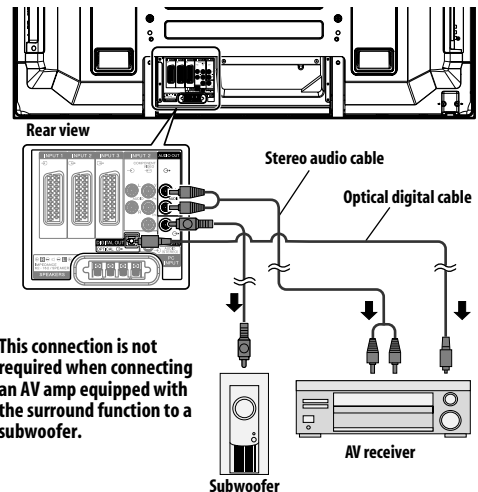

**This connection is not required when connecting an AV amp equipped with the surround function to a subwoofer.**



**Note**

- For details, refer to the operation manual for the audio equipment to be connected.
- Audio signals synchronizing with currently displayed images are always output to the AUDIO OUT terminals.
- The audio accompanying images shown on the display is always output to the SUBWOOFER output terminal.
- When signals are input from the HDMI terminals, no signals are output from the DIGITAL OUT terminal.
- While in DTV mode, no signals are output if they are copy guarded.

## Using the HDMI Input

The INPUT 1, INPUT 3 and INPUT 4 terminals are HDMI terminals to which digital video and audio signals can be input. To use the HDMI terminal, activate the terminal and specify the types of video and audio signals to be received from the connected equipment. For the types of these signals, see the operation manual that came with the connected equipment.

Before starting the menu, press **INPUT 1**, **INPUT 3** or **INPUT 4** on the remote control unit or press **INPUT** on the plasma television to select "INPUT 1", "INPUT 3" or "INPUT 4".

### Video signals supported

720 (1440) x 576i@50 Hz

720 x 576p@50 Hz

1280 x 720p@50 Hz

1920 x 1080i@50 Hz

720 (1440) x 480i@59.94 Hz/60 Hz

720 x 480p@59.94 Hz/60 Hz

1280 x 720p@59.94 Hz/60 Hz

1920 x 1080i@59.94 Hz/60 Hz

1920 x 1080p@24 Hz

1920 x 1080p@50 Hz

1920 x 1080p@60 Hz

### PC signals supported

640 x 480 (VGA) 60 Hz

800 x 600 (SVGA) 60 Hz

1024 x 768 (XGA) 60 Hz

1360 x 768 (Wide - XGA) 60 Hz

1280 x 1024 (SXGA) 60 Hz

For audio, the system supports the following:

- Linear PCM (STEREO 2ch)
- Sampling frequency: 32 kHz, 44.1 kHz, 48 kHz

## HDMI Control supported

The plasma television supports the HDMI Control functions. By connecting devices that support the HDMI Control functions to the plasma television, you can control the connected device(s) from the plasma television or remote control unit of the plasma television. See *Using the HDMI Control* on Chapter 13.

## Deep Colour supported

Deep Colour means the colour depth that describes the number of bits used to represent the colour of a single pixel in a bitmapped image. Besides the conventional RGB/YCbCr16 bit/20 bit/24 bit signals, the plasma television also supports RGB/YCbCr30 bit/36 bit signals. This enables finer, minute colour reproduction when a device that supports Deep Colour signals (HDMI1.3) is connected to the plasma television. When Deep Colour signals are received, the colour depth appears on the channel display.

### Note

- It may take a short while until the image is displayed, depending on the equipment connected.
- When connecting a PC to the HDMI terminal, use the HDMI compliant PC or video card.
- When connecting a PC to the HDMI terminal using a DVI output terminal, the plasma television may not display properly. If that is the case, consult with your PC manufacturer.
- PC picture and/or sound may not be displayed or heard properly depending on the PC used.

## Connecting HDMI equipment

When using the INPUT 1 HDMI terminal:

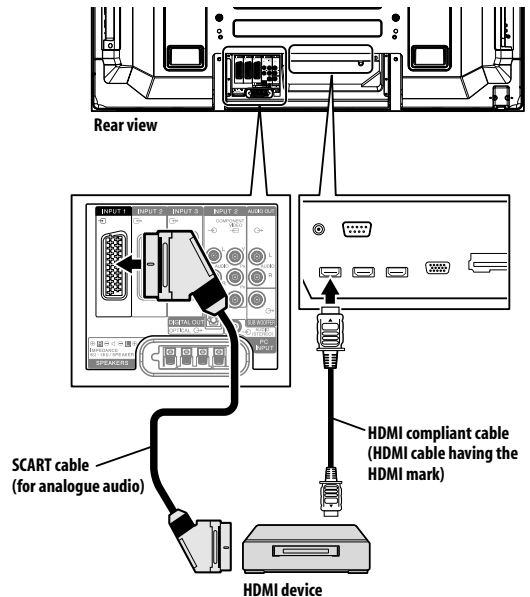

When using the INPUT 4 HDMI terminal:

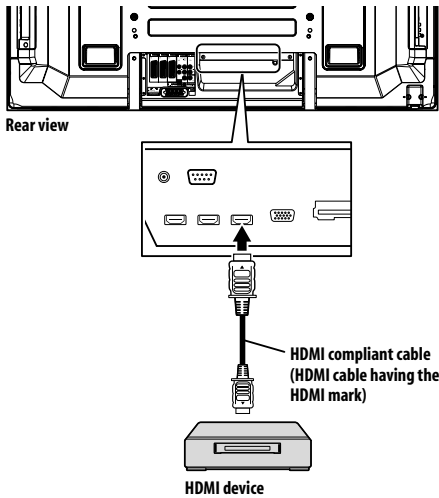

## Activating the HDMI terminal

When you use the INPUT 1 or INPUT 3 HDMI terminal, select the terminal for the desired input source, then perform the following procedure to activate the terminal.

- 1 Press HOME MENU.
- 2 Select "Option" (↑/↓ then ENTER).
- 3 Select "HDMI Input" (↑/↓ then ENTER).
- 4 Select "Setting" (↑/↓ then ENTER).
- 5 Select "Enable" (↑/↓ then ENTER).

Item	Description
Disable (default)	Deactivates the HDMI terminal
Enable	Activates the HDMI terminal

- 6 Press HOME MENU to exit the menu.

## Specifying the type of input signals

- 1 Repeat steps 1 to 3 provided for *Activating the HDMI terminal*.
- 2 Select "Signal Type" (↑/↓ then ENTER).
- 3 Select "Video" or "PC" (↑/↓ then ENTER).

Item	Description
Video (default)	Select this option except when a PC is connected
PC	Select this option when a PC is connected to the HDMI input terminal

- 4 Press HOME MENU to exit the menu.

### Caution

- Make sure to select "PC" when a PC is connected to the HDMI input terminal.

### Note

- In the "Video" mode, the image is "over-scanned" (enlarged), and the mode is automatically switched to "PC" when PC signals are received.
- In the "PC" mode, the image is displayed in full size for optimum image quality.

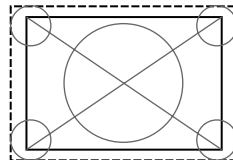

when "Video" is selected ("overscan" size screen)

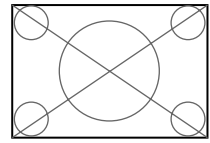

when "PC" is selected ("underscan" size screen)

## Specifying the type of digital video signals

- 1 Repeat steps 1 to 3 provided for *Activating the HDMI terminal*.
- 2 Select "Video" (↑/↓ then ENTER).
- 3 Select the type of digital video signals (↑/↓ then ENTER).
  - If you select "Auto", an attempt will be made to identify the type of digital video signals when digital video signals are received.

Item	Description
Auto (default)	Automatically identifies input digital video signals
Colour-1	Digital Component Video signals (4:2:2) locked
Colour-2	Digital Component Video signals (4:4:4) locked
Colour-3	Digital RGB signals (16 to 235) locked
Colour-4	Digital RGB signals (0 to 255) locked

- 4 Press HOME MENU to exit the menu.

 **Note**

- If you select a parameter other than "Auto", make such a setting that results in natural colour.
- If no image appears, specify another digital video signal type.
- For the digital video signal types to be specified, check the operation manual that came with the connected equipment.

### Specifying the type of audio signals

When you use the INPUT 1 or INPUT 3 HDMI terminal, select the terminal for the desired input source, then perform the following procedure to specify the type of audio signals.

- 1 Press **HOME MENU**.
- 2 Select "Option" (↑/↓ then **ENTER**).
- 3 Select "HDMI Input" (↑/↓ then **ENTER**).
- 4 Select "Audio" (↑/↓ then **ENTER**).
- 5 Select the type of audio signals (↑/↓ then **ENTER**).
  - If you select "Auto", an attempt will be made to identify the type of audio signals when audio signals are received.

Item	Description
<b>Auto (default)</b>	Automatically identifies the input signals
<b>Digital</b>	Accepts digital audio signals
<b>Analogue</b>	Accepts analogue audio signals

- 6 Press **HOME MENU** to exit the menu.

 **Note**

- If no sound is output, specify another audio signal type.
- For the audio signal types to be specified, check the operation manual that came with the connected equipment.
- Depending on the equipment to be connected, you also need to connect analogue audio cables.

## Connecting control cords

Connect control cords between the plasma television and other Pioneer equipment having the **SR** logo. You can then operate the connected equipment by sending commands from its remote control unit to the remote control sensor on the plasma television. After the CONTROL IN terminals have been connected, the remote control sensors on the connected equipment do not accept commands from the remote control units. Face the remote control units to the remote control sensors on the plasma television when operating the connected equipment.

 **Note**

- Make sure that the power cord is removed from the power outlet when making connections.
- Complete all component connections before making control cord connections.

### About SR+

The CONTROL OUT terminal on the rear of the plasma television supports **SR+** that allows linked operations with a Pioneer AV receiver. **SR+** presents functions such as the input switch linkage operation function and the DSP surround mode display function. For more information, see the instruction manual that came with the Pioneer AV receiver supporting **SR+**.

 **Note**

- While in connection through **SR+**, the volume on this system is temporarily minimized.
- When making control cord connections, use the **SR+** cable.
- When making control cord connections with one or more pieces of Pioneer equipment, directly connect the plasma television and the Pioneer amplifier that supports **SR+**. Do not connect other equipment between them.

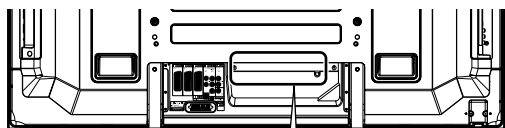

Rear view

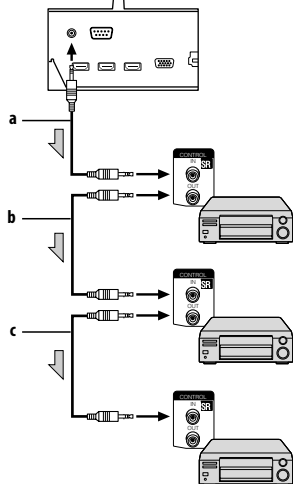

When **SR+** is not used (a, b and c):

The control cables (commercially available) are mono sound cables with mini plugs (no resistance).

When **SR+** is used (a):

Use the **SR+** cable (available as option).

## Using i/o link.A

The plasma television incorporates three typical i/o link.A functions for smooth connections between plasma television and other audiovisual equipment.

### One Touch Play

While the plasma television is in standby mode, it automatically turns on and plays back images from the audiovisual source (e.g. VCR, DVD).

### WYSIWYR (What You See Is What You Record)

When the remote control unit of the connected VCR has the WYSIWYR button, you can automatically start recording by pressing the WYSIWYR button.

### Preset Download

Automatically transfers channel preset information from the tuner on the plasma television to the one on the connected audiovisual equipment (e.g. VCR) via the INPUT 2 or INPUT 3 terminal.

### Selecting the SCART terminal for use with i/o link.A

The INPUT 2 and INPUT 3 terminals on the plasma television are available for use with i/o link.A. Select which is to be used.

- 1 Press **HOME MENU**.
- 2 Select **"Setup"** (↑/↓ then **ENTER**).
- 3 Select **"i/o link.A"** (↑/↓ then **ENTER**).
- 4 Select a setting (↑/↓ then **ENTER**).

Item	Description
<b>INPUT 2 (default)</b>	INPUT 2 is available for i/o link.A
<b>INPUT 3</b>	INPUT 3 is available for i/o link.A

- 5 Press **HOME MENU** to exit the menu.



### Note

- The i/o link.A functions work only when the audiovisual equipment is connected to the INPUT 2 or INPUT 3 terminal on the plasma television with i/o link.A via a fully wired 21-pin SCART.
- Refer to operation manuals of each external equipment for the details.
- If a SCART cable has been connected to the INPUT 3 terminal with the i/o link.A activated, input signals (other than Component) are automatically identified and displayed. If the i/o link.A has been deactivated, Video is always selected for signals other than RGB because the system cannot identify among RGB, Y/C (S-Video), and CVBS (Video) signals; for example, receiving Y/C (S-Video) signals results in monochrome display.

## Enjoying through USB interface (Home Gallery function)

On this system, you can watch JPEG images that have been captured and stored in memory cards using a digital still camera. You can also connect your digital camera directly to the plasma television using a USB connector cable.

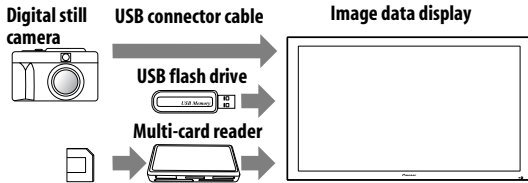

### Note

- A single USB device can only be connected at a time. No USB hub can be connected.
- Such devices as a printer or keyboard cannot be connected and used.

## Readable memory cards

This system can read memory cards whose formats are FAT16, FAT32, or VFAT.

## Readable data files

This system can read only JPEG files that meet the following conditions:

- Extensions are JPG or JPEG.
- JPEG 4:2:2 and 4:2:0 format
- The image resolution must be less than 3264 pixels in the horizontal direction and 2448 pixels in the vertical direction.
- The image resolution must be higher than 160 pixels in the horizontal direction and 120 pixels in the vertical direction.

### Note

- This system may not be able to display images, depending on the type of your memory card, or camera.
- This system may not be able to display images modified or edited using a personal computer or other equipment.
- This system complies with the USB Mass Storage Class, SIC (Still Image Capture) Class + PTP and Multiple LUN (Logical Unit Number) Class.

## Connecting a USB device

Hold the USB device's connector with its top side facing the front panel, and then insert it into the USB port on the side of the plasma television.

- Insert the USB device's connector as far as it goes.
- When using the USB connector of your device, connect it directly to the USB port.

### Side of the plasma television

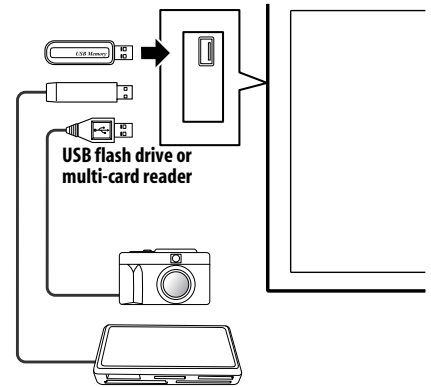

## Removing a USB device

To remove a USB device's connector, quit the Home Gallery screen and then remove it.

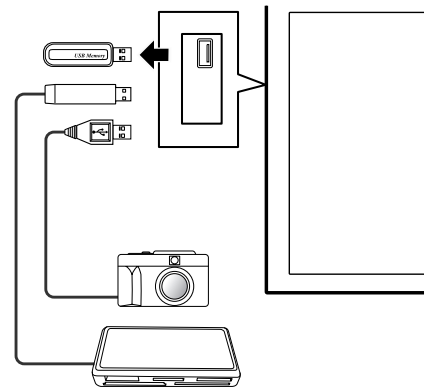

### Note

- Be sure to quit the Home Gallery screen before removing the USB device. If you remove the USB device while the Home Gallery screen is displayed, data inside the memory may be damaged.

- Do not insert or remove the USB device immediately after the system is switched on or off. This may cause data inside the memory to be damaged.
- Do not turn the digital camera off while the Home Gallery screen is displayed.

## Starting the initial Home Gallery screen

When you connect a USB device while the system is on, the initial screen appears automatically. If the screen does not appear, use the steps 1 and 2.



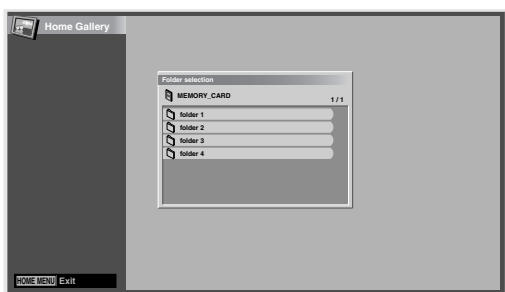

- 1 Press **HOME MENU**.
- 2 Select "Home Gallery" (↑/↓ then **ENTER**).



- 3 Select a folder (↑/↓ then **ENTER**).

## Selecting a folder

The initial Home Gallery screen shows folders saved in the memory card. Different types of icons appear depending on the contents of folders.

-  — Designates a folder that contains another folder.
-  — Designates a folder that contains no image file.
-  — Designates a folder that contains one or more image files.
-  — Designates one or more image files saved under the root directory.

To select a desired folder, press ↑/↓ and then **ENTER**. Images in the selected folder are displayed in thumbnail format.

## Starting a thumbnail screen

When a folder is selected on the initial Home Gallery screen, images in the folder are displayed in thumbnail format.

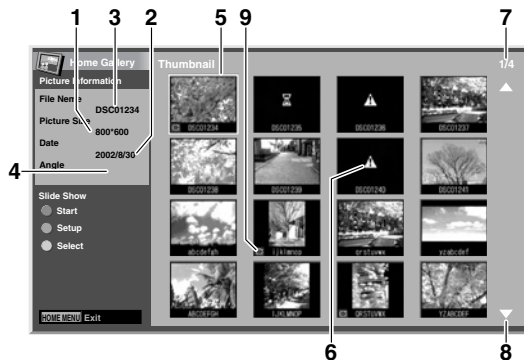

- ① Picture size
- ② Saved date
- ③ File name
- ④ Rotation angle
- ⑤ Image selection cursor
- ⑥ Appears for unreadable images and images that could not be displayed on a single screen.
- ⑦ Number of the selected file/total number of images in the folder
- ⑧ Appears when the folder contains more than 16 images.
- ⑨ Indicates that the picture has been rotated.

Press ↑/↓ to scroll the screen.

To highlight a desired image, press ↑/↓ and ←/→ to move the cursor. Information about the highlighted image appears at the top left of the screen.

Press **HOME MENU** to quit the Home Gallery function.

## Starting a standard single-image screen

When the thumbnail screen is displayed, press ↑/↓ and ←/→ to highlight a desired image, and then press **ENTER**. The thumbnail screen disappears and only the selected image is displayed.



With the above screen displayed, you can use the following buttons to perform various operations:

**P-:**  
Displays the previous image in the normal or full screen.

**P+:**  
Displays the next image in the normal or full screen.

**RED:**  
Displays the image using the full screen. To quit the full-screen display, press **RETURN**.

**GREEN:**  
Rotates the displayed image clockwise. Each press rotates the image in the sequence: 90°, 180°, and then 270°.

**HOME MENU:**  
Quits the Home Gallery function.

### Note

- Be careful not to display the same image for an extended period of time. This may cause screen burning/image retention.
- Images smaller than 1024 x 768 pixels are displayed with blank surrounding.

## Starting the Slide Show Setup screen

When the thumbnail screen is displayed, press **GREEN** to start the screen for setting up for Slide Show that sequentially changes images.

- 1 Select "Display Mode" (↑/↓).
- 2 Select "Normal" or "Full" (←/→).
  - With "Full" selected, images are displayed using the full screen.
- 3 Select "Playback Order" (↑/↓).
- 4 Select "Name Order" or "Random" (←/→).
- 5 Select "Repeat Mode" (↑/↓).
- 6 Select "Single Time" or "Loop" (←/→).
  - With "Loop" selected, Slide Show is repeated until **RETURN** is pressed.
- 7 Select "Playback Mode" (↑/↓).
- 8 Select "Auto" or "Manual" (←/→).
  - With "Auto" selected, images automatically change at the specified intervals.
  - With "Manual" selected, images change each time you press **P+/P-**.



9 If you have selected "Auto" in step 8, press ↑/↓ to select "Interval(sec.)", and then press ←/→ to select the desired display duration for individual images.

- You can select from among 3 seconds, 5 seconds, 10 seconds, 20 seconds, 30 seconds, 60 seconds, and 90 seconds.

10 To start the Slide Show screen, press **RETURN** to display the thumbnail screen and then press **RED**.

- To quit the Home Gallery function, press **HOME MENU**.

## Starting the Slide Show screen

After setting up for Slide Show, you can start Slide Show to sequentially change images.

1 To start the Slide Show screen, press **RED** when a thumbnail screen is displayed.

- With "Auto" selected for "Playback Mode", images are automatically changed at the specified intervals.
- With "Manual" selected for "Playback Mode", press **P+/P-** to change images.
- While images are automatically changing, you can stop and hold automatic image change for approximately 90 seconds by pressing **RED**. To resume, press **RED** again.

2 When quitting the Slide Show screen, press **RETURN** to restore the thumbnail screen or **HOME MENU** to quit the Home Gallery function.

### Note

- When paused during a slideshow is played, the screen is automatically changed to the next image in five minutes.
- If no operation is continued for five minutes, the Home Gallery function automatically finishes except when the slideshow is played with "Loop" selected for the "Repeat Mode".

## Adjusting the picture quality

When a thumbnail screen is displayed, press **YELLOW**. The same picture adjustment screen as the PC source is displayed. For the subsequent procedure, see page 31.



## Controlling other equipment using the supplied remote control unit

Using the supplied remote control unit, you can control other equipment in connection: a set-top box (STB), DVD player, DVD/HDD recorder (DVR), BD player or VCR.

Before using this function, you need to preset the supplied remote control unit with the manufacture code of the equipment to be controlled. When you then want to control the equipment, press **SELECT** on the remote control unit to select an appropriate mode depending on the equipment; the selection is switched among TV, STB, DVD/DVR, and VCR. The corresponding mode indicators on the remote control unit show the currently selected mode.

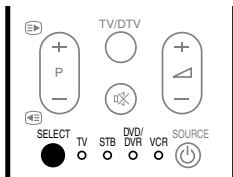

- When you control a BD player, select the DVD/DVR mode.

### Presetting manufacture codes

- 1 Press **SELECT** on the remote control unit to select the **STB, DVD/DVR, or VCR mode** depending on the equipment.
- 2 After confirming that the indicator of the previously selected mode goes off, press and hold **SELECT**, and then press **1** on the remote control unit.
  - The corresponding mode indicator flashes.
- 3 Press **0 to 9** to enter a three-digit manufacture code.
  - See the manufacture code list to identify an appropriate code.
  - The mode indicator lights up for approximately one second and then goes off; presetting the manufacture code is completed.



### Note

- If you perform no operation for approximately one minute while a mode indicator is flashing, the code presetting procedure is quitted.
- If you enter a code not listed in the table, a mode indicator flashes quickly for approximately one second and then flashes as before.
- To quit the code presetting procedure halfway while a mode indicator is flashing, you may press **SELECT** on the remote control unit.
- The factory default manufacture codes for the STB, DVD/DVR, and VCR modes are "000", "100", and "500" respectively.

### Manufacture codes

- You may not be able to control some equipment in the tables partially or entirely with the supplied remote control unit.

STB	
000	PIONEER 1 (factory default)
001	PIONEER 2
002	CANAL SATELLITE
003	HUMAX
004	PACE 1
005	PACE 2
006	QUALI-TV
007	SKY DIGITAL
DVD	
100	PIONEER 1 (factory default)
101	PIONEER 2
102	AKAI
103	DENON
104	HITACHI
105	JVC
106	KENWOOD 1
107	KENWOOD 2
108	PANASONIC 1
109	PANASONIC 2
110	PHILIPS 1
111	PHILIPS 2
112	SAMSUNG

**DVD**

113	SHARP
114	SONY 1
115	SONY 2
116	SONY 3
117	THOMSON
118	TOSHIBA
119	YAMAHA

**DVR**

200	PIONEER 1
201	PIONEER 2
202	PIONEER 3
203	PANASONIC
204	PHILIPS 1
205	PHILIPS 2
206	SHARP
207	SONY
208	TOSHIBA

**BD**

300	PIONEER
-----	---------

**VCR**

500	PIONEER 1 (factory default)
501	PIONEER 2
502	AIWA 1
503	AIWA 2
504	AKAI 1
505	AKAI 2
506	AKAI 3
507	DAEWOO
508	GRUNDIG 1
509	GRUNDIG 2
510	GRUNDIG 3
511	GRUNDIG 4

**VCR**

512	HITACHI 1
513	HITACHI 2
514	HITACHI 3
515	JVC 1
516	JVC 2
517	JVC 3
518	JVC 4
519	JVC 5
520	LOEWE 1
521	LOEWE 2
522	MATSUI
523	ORION
524	PANASONIC 1
525	PANASONIC 2
526	PHILIPS 1
527	PHILIPS 2
528	PHILIPS 3
529	SANYO
530	SAMSUNG 1
531	SAMSUNG 2
532	SAMSUNG 3
533	SAMSUNG 4
534	SHARP
535	SONY 1
536	SONY 2
537	SONY 3
538	SONY 4
539	SONY 5
540	SONY 6
541	SONY 7
542	THOMSON
543	TOSHIBA

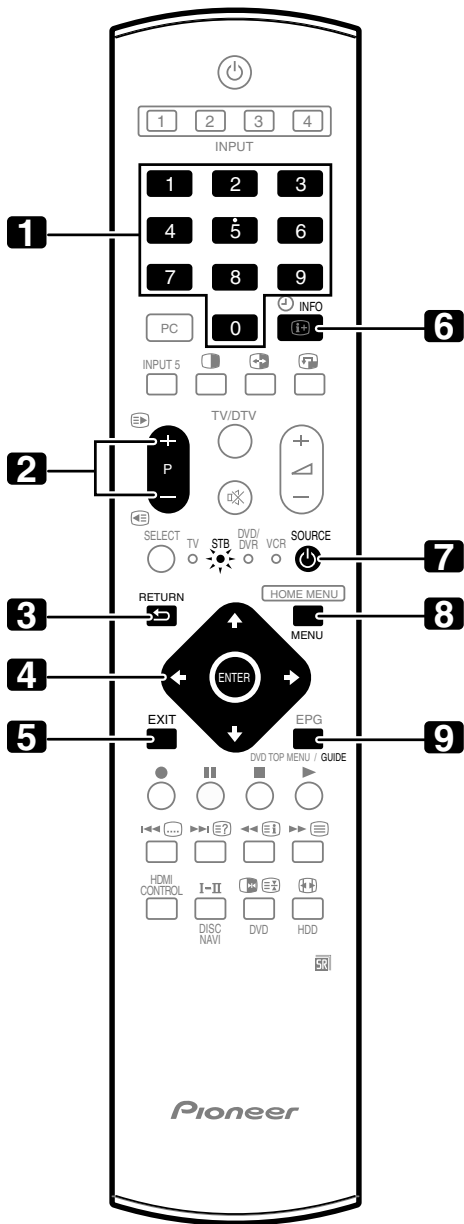

## STB (set - top box) control buttons

When in the STB mode, the buttons on the remote control unit function as below.

- 1 0 to 9**  
Function as the numeric buttons.
- 2 P+/P-**  
Press to tune in a higher or lower channel.
- 3 RETURN**  
When the broadcasting menu screen is in display, press to restore the immediately previous screen.
- 4 ENTER**  
Press to activate the selected function.  
↑/↓/←/→  
Press to select items on the broadcasting menu screen or the broadcasting guide screen.
- 5 EXIT**  
Press to exit the broadcasting menu screen or the broadcasting guide screen.
- 6 INFO**  
Press to display information on the current broadcasting.
- 7 SOURCE**   
Turns the set-top box on and off.
- 8 MENU**  
Press to display the broadcasting menu screen.
- 9 GUIDE**  
Press to display the broadcasting guide screen.

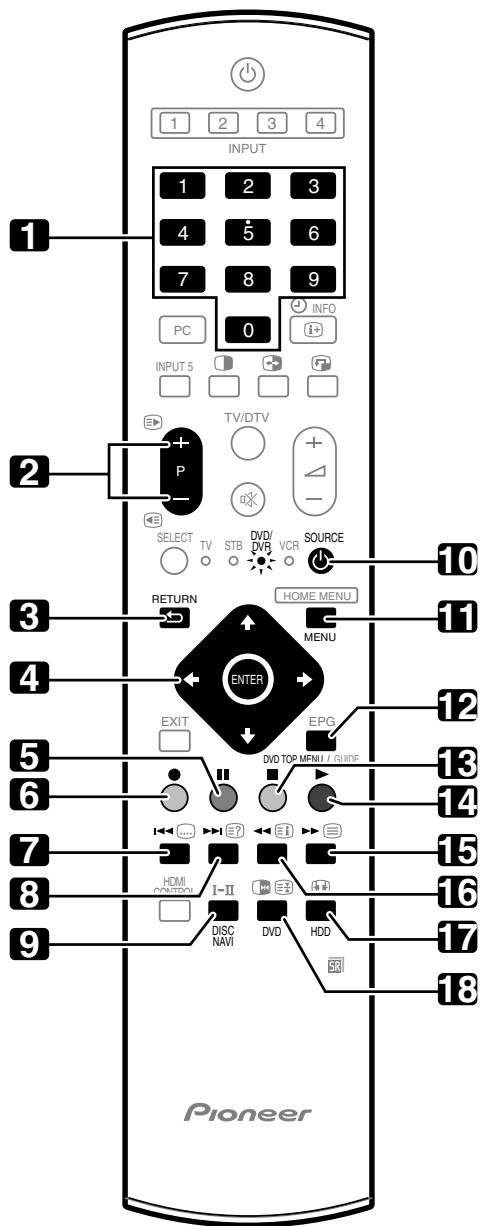

## DVD/DVR control buttons

When in the DVD/DVR mode, the buttons on the remote control unit function as below.

- 1 0 to 9**  
Function as the numeric buttons.
- 2 P+/P- (DVD/HDD recorder (DVR) only)**  
Press to change the channel of the tuner built in the DVD/HDD recorder (DVR).
- 3 RETURN**  
When the DVD menu is in display, press to restore the immediately previous screen.
- 4 ENTER**  
Press to activate the selected function.  
↑/↓/←/→  
Press to select items on the DVD MENU screen.
- 5 || (PAUSE/STILL)**  
Sets pauses and still pictures.
- 6 ● (REC) (DVD/HDD recorder (DVR) only)**  
Starts recording.
- 7 ◀◀ (CHAPTER SEARCH)**  
Each time you press, you move back to the start of the previous chapter.
- 8 ▶▶ (CHAPTER SEARCH)**  
Each time you press, you move ahead to the start of the next chapter.
- 9 DISC NAVI (DVD/HDD recorder (DVR) only)**  
Press to display the Disc Navigator screen for browsing the contents of a disc.
- 10 SOURCE ⏻**  
Turns on and off the power of the DVD player or DVD/HDD recorder (DVR).
- 11 MENU**  
Press to display the DVD menu.
- 12 DVD TOP MENU**  
When this button is pressed, the DVD top menu will appear.
- 13 ■ (STOP)**  
Press to stop playback or recording. With some DVD players or DVD/HDD recorders (DVRs), pressing the button twice may open the disc tray.
- 14 ▶ (PLAY)**  
Starts playback.
- 15 ▶▶ (SCAN)**  
Press for fast forward.
- 16 ◀◀ (SCAN)**  
Press to go backward.
- 17 HDD (DVD/HDD recorder (DVR) only)**  
Press to select the hard disk (HDD) for playback or recording.
- 18 DVD (DVD/HDD recorder (DVR) only)**  
Press to select the DVD for playback or recording.
- 6, 13 REC STOP (DVD/HDD recorder (DVR) only)**  
Press ● and ■ at the same time to stop recording. This operation is available for only Pioneer and Sony DVD/HDD recorders (DVRs).

### Note

- You can control a BD player in the DVD/DVR mode.
- The DVD player, DVD/HDD recorder (DVR) or BD player cannot be selected at the same time.

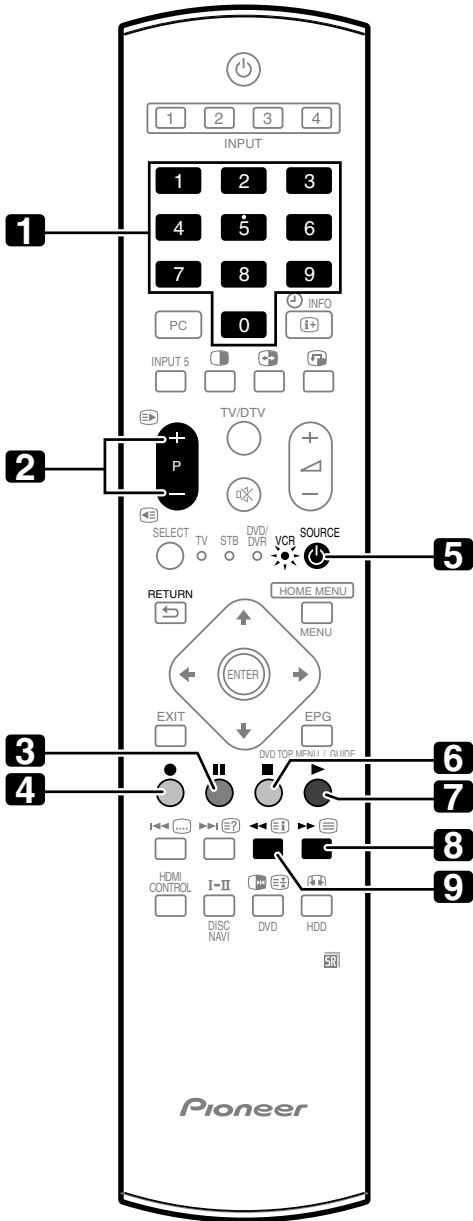

## VCR control buttons

When in the VCR mode, the buttons on the remote control unit function as below.

- 1 0 to 9**  
Function as the numeric buttons.
- 2 P+/P-**  
Press to select channels of the TV tuner on the VCR.
- 3 ||| (PAUSE/STILL)**  
Sets pauses and still pictures.
- 4 ● (REC)**  
Starts recording.
- 5 SOURCE**  
Turns the power of the VCR on and off.
- 6 ■ (STOP)**  
Stops tape transport.
- 7 ▶ (PLAY)**  
Starts playback.
- 8 ▶▶ (FF)**  
Rapidly advances the tape and allows picture search.
- 9 ◀◀ (REW)**  
Rewinds the tape and allows picture search.

## Chapter 13

## Using the HDMI Control

## Using the HDMI Control functions

You can operate such Pioneer devices as a recorder, player, AV system or HD AV Converter that support the HDMI Control functions using the remote control of the plasma television.

The HDMI Control functions include playback of content using on-screen control panel on the plasma television, recording of a TV programme while watching, timer recording using a programme list on the connected recorder, and confirmation of timer recording registered in the recorder. For details, see the table below.

**Note**

- Maximum number of devices that can be connected and controlled using the remote control unit of the plasma television is as follows: recorder x 2, player x 2, AV system or HD AV Converter x 1.
- Not all device operations may be available for HDMI Control functions.

## HDMI Control functions

Function	Description	Usable devices
<b>Playback of content</b>	The proper input source is automatically selected and the content is played back on the plasma television as you press PLAY on the connected device	Recorder/player
<b>On-screen control</b>	Recorder/player operation can be controlled on-screen or with the remote control unit of the plasma television (play, stop, fast forward/reverse, etc.)	Recorder/player
<b>Recording of TV programme</b>	The programme now watching can be recorded using the remote control unit of the plasma television	Recorder
<b>Timer recording</b>	Timer recording using a programme list on the recorder connected	Recorder
<b>Confirmation of recording schedule</b>	Recording schedule registered in the recorder can be displayed and confirmed on the screen using the remote control unit of the plasma television	Recorder

Function	Description	Usable devices
<b>Display Language Setup</b>	Information on the display menu language is transferred to the recorder or player connected to the plasma television. For details, see the operation manual that came with the recorder or player.	Recorder/player
<b>AV system control</b>	Receiver/amplifier operation can also be controlled with the remote control unit of the plasma television (volume, surround mode and input selection of the HDMI terminal)	AV system
<b>Power On</b>	The connected recorder can be turned On when the plasma television is turned On.  The plasma television can be turned On when the connected recorder(s) or player(s) is turned On and images are input to the plasma television.	Recorder/player
<b>Power Off</b>	The connected device(s) can be turned Off when the plasma television is turned Off	Recorder/player/AV system
<b>HD AV Converter control</b>	An HD AV Converter can also be connected and controlled (For details, see page 77)	HD AV Converter

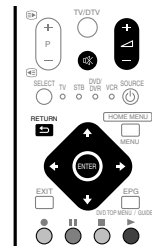

- Press or to adjust volume for the AV system.
- Press , **ENTER**, **RETURN** () or colour (**BLUE**, **RED**, **YELLOW**, **GREEN**) buttons to use such functions as the disc navigator and electronic programme guide (EPG) on the connected recorder or player.

**Note**

- When using the HDMI Control functions, operate the remote control unit while pointing it toward the remote control sensor (SR) located at the bottom right of the front panel of the plasma television.
- You cannot use two or more HDMI terminals at the rear of the plasma television at the same time except "Power Off" and "Display Language Setup" functions.

## On-screen control panel

### For an AV system

1 Switches the surround mode in order  
 2 Switches the input source in reverse order  
 3 Switches the surround mode in reverse order  
 4 Closes the screen to return to the HDMI Control menu  
 5 Displays the model number of the connected device  
 6 Void  
 7 Switches the input source in order

Press **↑** or **↓** on the remote control unit of the plasma television to switch the surround mode in order or in reverse order, **←** or **→** to switch the input source in order or in reverse order. Pressing **HDMI CONTROL** turns the control panel screen off to return to the HDMI Control menu.

### Note

- You cannot operate the recorder/player when you press **←** or **→** to switch the input source during operation. To resume the operation, return to the HDMI Control menu and select the desired function again.

### For a recorder

1 Skips commercials  
 2 Fast reverse  
 3 Stops playback  
 4 Closes the screen to return to the HDMI Control menu  
 5 Displays the model number of the connected device  
 6 Starts playback  
 7 Fast forward

Press **←** or **→** on the remote control unit of the plasma television to select fast reverse or fast forward mode, **↑** to skip commercials or **↓** to stop playback. Pressing **ENTER** starts playback and **HDMI CONTROL** turns the control panel screen off to return to the HDMI Control menu.

### For a player

1 Displays the DVD disc menu or Blu-ray disc's pop-up menu on the player  
 2 Fast reverse  
 3 Stops playback  
 4 Closes the screen to return to the HDMI Control menu  
 5 Displays the model number of the connected device  
 6 Starts playback  
 7 Fast forward

Press **←** or **→** on the remote control unit of the plasma television to select fast reverse or fast forward mode, **↑** to display the DVD disc menu or Blu-ray disc's pop-up menu on the player or **↓** to stop playback. Pressing **ENTER** starts playback and **HDMI CONTROL** turns the control panel screen off to return to the HDMI Control menu.

## Making the HDMI Control connections

When you make changes in connections between the plasma television and the device(s) that supports the HDMI Control functions or settings for the "HDMI Control Setting", perform the following procedure:

- Turn on the plasma television and all the connected devices.
- Confirm that the setting in "Input Setting" for "HDMI Control Setting" is properly entered according to the connected devices. Also confirm the HDMI Control related settings in the connected devices.
- Switch to the HDMI input terminals to which the devices are connected to check if audio and video images are properly output and displayed.
- Try turning off the plasma television, then turn the power back on to the plasma television.

### Connecting an AV amp/DVD recorder/BD player

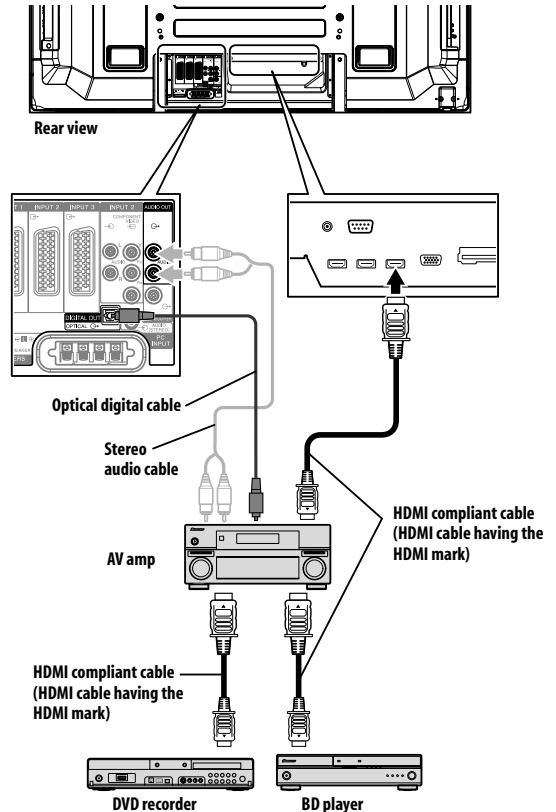

## Connecting a DVD recorder

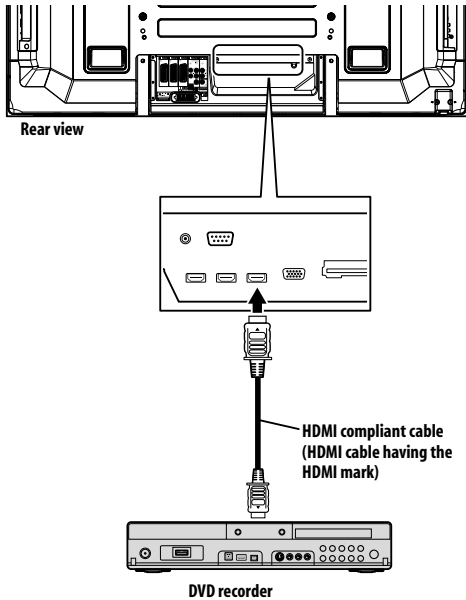

## Note

- Maximum number of devices that can be connected and controlled using the remote control unit of the plasma television is as follows: recorder x 2, player x 2, AV system or HD AV Converter x 1.
- When connecting an AV system or HD AV Converter, be sure to place and connect it between the plasma television and recorder or player.
- Do not connect an AV system that does not support the HDMI Control functions between the plasma television and a recorder/player, otherwise the HDMI Control functions may not operate properly.
- When connecting an AV system that does not support the HDMI Control functions and a player/recorder that supports the HDMI Control functions to the plasma television, connect the AV system to the DIGITAL OUT terminal and the AUDIO OUT terminal on the plasma television using an optical digital cable and a stereo audio cable, and the recorder/player to the HDMI terminal using an HDMI compliant cable (see the illustration). Please note that signals input from the HDMI terminals will not be output from the DIGITAL OUT terminal.

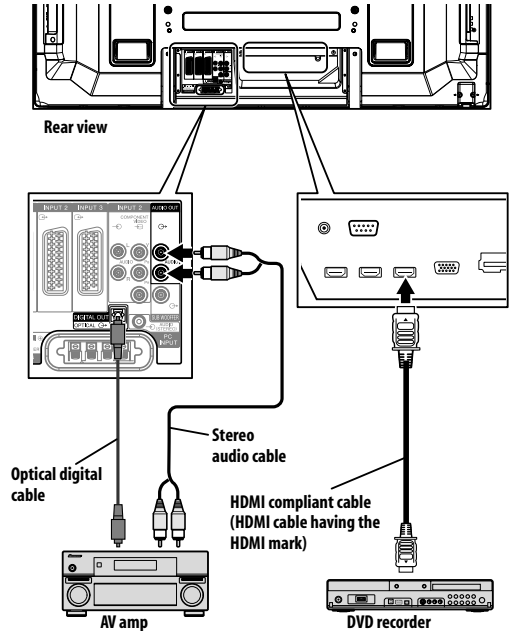

- After making connections, enter the setting in "Input Setting" for "HDMI Control Setting". Be sure that the setting is entered in each HDMI input terminal to which the device is connected.
- You cannot connect and use an AV system and HD AV Converter at a time.
- Settings in the connected device(s) are also required to use the HDMI Control functions. For details, see the operation manual that came with the connected device(s).
- When a recorder is connected, its power is automatically switched on as the plasma television is turned On to help make the recording smoother.
- For more information on the devices that support the HDMI Control functions, check the Pioneer Web site (see back cover).



## Setting the HDMI Control

### Selecting the input terminal

Select the HDMI terminal to which the external device is connected in order to use the HDMI Control functions.

- 1 Press HOME MENU.
- 2 Select "Option" (↑/↓ then ENTER).
- 3 Select "HDMI Control Setting" (↑/↓ then ENTER).

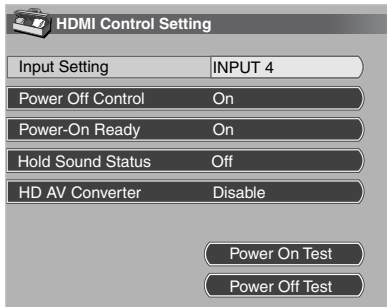

- 4 Select "Input Setting" (↑/↓ then ENTER).
- 5 Select "INPUT 1", "INPUT 3" or "INPUT 4" (↑/↓ then ENTER).  
Only the device that supports the HDMI Control and is connected through the selected INPUT terminal is available for the HDMI Control functions.
- 6 Press HOME MENU to exit the menu.



#### Note

- If you have selected "Enable" for "HD AV Converter", you do not need to enter settings in "Input Setting".
- "INPUT 1" or "INPUT 3" can only be selected when "Enable" has been selected for the "HDMI Input" menu (see *Activating the HDMI terminal* on page 63).
- If you have selected "Off" in step 5, a message "Operations cannot be carried out. Confirm the HDMI control settings." appears when **HDMI CONTROL** is pressed on the remote control unit.
- If you operate an HDMI supported device(s) using an HDMI terminal other than the terminal selected in "Input Setting", a malfunction may occur. When connecting to any HDMI terminals other than the terminal selected in "Input Setting", make sure to enter the settings of the external device(s) so that the HDMI Control function does not operate.

### Selecting the Power Off Control

You can select whether or not the connected device is turned Off when the plasma television is turned Off. (factory default is "On")

- 1 Repeat steps 1 to 3 in *Selecting the input terminal*.
- 2 Select "Power Off Control" (↑/↓ then ENTER).
- 3 Select "On" (↑/↓ then ENTER).
- 4 Press HOME MENU to exit the menu.



#### Note

- The "Power Off Control" function is valid for the devices connected to any of HDMI terminals at the rear of the plasma television.

### Selecting the Power-On Ready

You can select whether or not the plasma television is turned On when the connected Pioneer recorder or player is turned On and images are input to the plasma television. (factory default is "On")

- 1 Repeat steps 1 to 3 in *Selecting the input terminal*.
- 2 Select "Power-On Ready" (↑/↓ then ENTER).
- 3 Select "On" (↑/↓ then ENTER).
- 4 Press HOME MENU to exit the menu.

### Selecting the Hold Sound Status

You can select whether or not the function is held for the connected Pioneer AV system even if the system is placed into standby during HDMI Control operations. (factory default is "Off")

- 1 Repeat steps 1 to 3 in *Selecting the input terminal*.
- 2 Select "Hold Sound Status" (↑/↓ then ENTER).
- 3 Select "On" (↑/↓ then ENTER).
- 4 Press HOME MENU to exit the menu.

### Selecting the HD AV Converter

The HD AV Converter is an HDMI input selector that will be launched on the market by Pioneer. It has both HDMI and analogue input terminals that support the HDMI Control functions.

When the HD AV Converter mode is selected, you can switch the HD AV Converter input terminals using the remote control unit of the plasma television. Picture and sound quality can also be adjusted for each input terminal on the HD AV Converter. For details on selecting the HD AV Converter mode, see the following: (factory default is "Disable")

- 1 Repeat steps 1 to 3 in *Selecting the input terminal*.
- 2 Select "HD AV Converter" (↑/↓ then ENTER).
- 3 Select "Enable" (↑/↓ then ENTER).
- 4 Press HOME MENU to exit the menu.

#### HD AV Converter mode

In the HD AV Converter mode, functions and menus unique to the HD AV Converter are available as follows:

##### Channel display

In the HD AV Converter mode, a channel display appears as one of the input terminals (INPUT 1 to INPUT 5) selected. The input terminal displayed at the top of the screen is for the HD AV Converter connected, followed by "HD AV Converter".

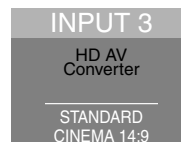

### Input selection for the HD AV Converter

In the HD AV Converter mode, you can select the INPUT 1 to INPUT 5 on the HD AV Converter using "INPUT 1" to "INPUT 5" on the remote control unit or **INPUT** on the right side of the plasma television.

### Menu setting download

In the HD AV Converter mode, settings in the following menus for the plasma television's "INPUT 1" to "INPUT 5" are transferred to "INPUT 1" to "INPUT 5" on the HD AV Converter connected:

- Picture quality settings in "Picture"
- Sound settings in "Sound"
- HDMI-related settings in "HDMI Input" for "Option"

Like the plasma television, these settings can be changed in each of INPUT 1, INPUT 2, INPUT 3, INPUT 4 or INPUT 5 on the HD AV Converter. If you exit the HD AV Converter mode after having changed the settings, the changed settings are transferred to each INPUT on the plasma television.



### Note

- A Pioneer HD AV Converter is required to use the HD AV Converter mode. Check the Pioneer Web site (see back cover) for updated information on the HD AV Converter.
- When using an HD AV Converter, you also need to enter the setting on the HD AV Converter. For details, refer to the operation manual that came with the HD AV Converter.
- Do not select "Enable" in the "HD AV Converter" menu if you do not use an HD AV Converter.
- When selecting "Enable" for the "HD AV Converter" menu, be sure to connect the HD AV Converter to INPUT 4 on the plasma television.
- In the HD AV Converter mode, only video and audio signals that are input from "INPUT 1" to "INPUT 5" on the HD AV Converter connected to INPUT 4 on the plasma television will be displayed and output. Do not connect other devices than a decoder to INPUT 1 to INPUT 3 or INPUT 5. When connecting a decoder, make sure to use INPUT 1 on the plasma television. (see *Selecting a decoder input terminal* on page 28 and *Connecting a decoder* on page 58).
- You cannot connect and use an AV system and HD AV Converter at the same time.
- When using the HD AV Converter and a connected recorder/player, always select the input using the HDMI Control menu. Selecting the input using **INPUT 1** to **INPUT 5** on the remote control unit or **INPUT** on the right side of the plasma television will cause the recorder/player to fail to operate.

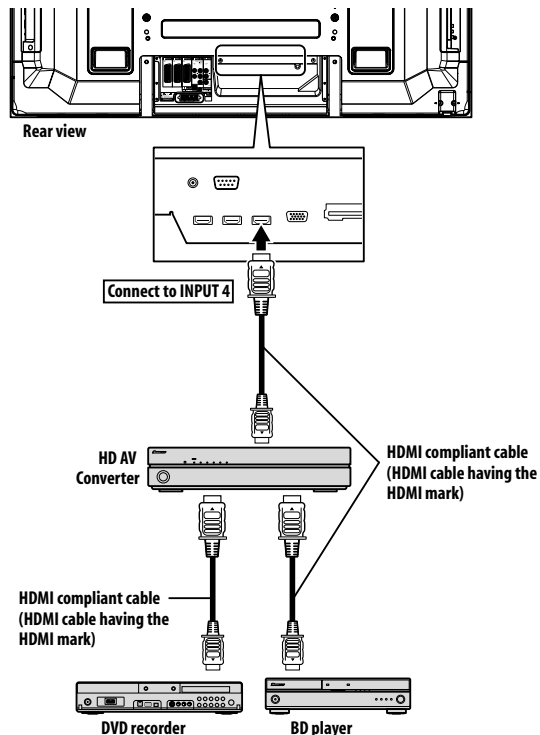

### Power On/Off Test

You can confirm if the Power On/Off control function is effective between the plasma television and the connected device.

- 1 Press **HOME MENU**.
- 2 Select **"Option"** (↑/↓ then **ENTER**).
- 3 Select **"HDMI Control Setting"** (↑/↓ then **ENTER**).
- 4 Select **"Power On Test"** or **"Power Off Test"** (↑/↓ then **ENTER**).

A list containing devices appears when multiple HDMI devices are connected to the HDMI terminals.

- 5 Select the desired device (↑/↓ then **ENTER**).
- 6 Press **HOME MENU** to exit the menu.



### Note

- Devices that can be checked for Power On/Off Test are those connected to HDMI terminals as set in "Input Setting".
- If the Power On/Off Test fails, check for the connection and setting.
- The Power On/Off Test cannot be carried out on HD AV Converters.

## Using the HDMI Control menus

You can enjoy various functions with the connected Pioneer recorder, player or AV system that supports the HDMI Control functions by selecting and using the corresponding HDMI Control menus.

- 1 Press HOME MENU.
- 2 Select "HDMI Control" (↑/↓ then ENTER).  
The HDMI Control menu is displayed.

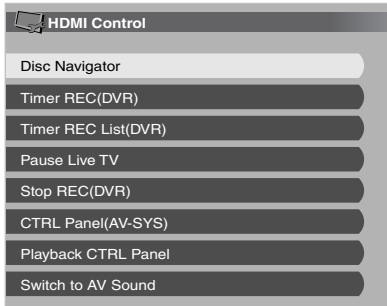

**Note**

- To use the HDMI Control functions, a Pioneer recorder, player or AV system that supports the HDMI Control functions is required.
- Not all operations may be controlled for the connected devices.
- The HDMI Control menu is not selectable when "Off" is selected in "Input Setting" for the "HDMI Control Setting" menu.
- Even when the programme being recorded is over, recording is not automatically stopped on the Pause Live TV menu.
- The CTRL Panel (AV-SYS) menu is only available when the sound is output from the AV system.
- The Playback CTRL Panel menu is selectable when the connected recorder or player is ready to operate.
- You can also display the HDMI Control menu by pressing **HDMI CONTROL** on the remote control unit of the plasma television.

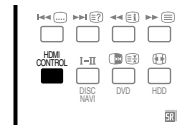

### HDMI Control menu

Item	Description
<b>Disc Navigator</b>	Displays a title list of the connected recorder or player
<b>Timer REC (DVR)</b>	Displays an electronic programme guide (EPG) of the connected recorder
<b>Timer REC List (DVR)</b>	Displays a timer recording list of the connected recorder
<b>Pause Live TV</b>	Starts recording of the current TV channel when a recorder is connected, but with playback paused, effectively pausing the broadcast
<b>Stop REC (DVR)</b>	Stops recording for the connected recorder
<b>CTRL Panel (AV-SYS)</b>	Displays the control panel for the connected AV system on the plasma television
<b>Playback CTRL Panel</b>	Displays the control panel for the connected recorder or player on the plasma television
<b>Switch to AV Sound (Switch to PDP Sound)</b>	Switches between the plasma television and the connected AV system to which sound is output

## Chapter 14

# Using Teletext

### Using the Teletext Functions

#### What is Teletext?

Teletext broadcasts pages of information and entertainment to specially equipped television sets. Your plasma television receives Teletext signals broadcast by TV networks, and decodes them into graphical format for viewing. News, weather and sports information, stock exchange prices and programme previews are among many services available.



#### Important

- Displaying Teletext pages for a long period of time, or for shorter periods of time everyday, may result in image retention.

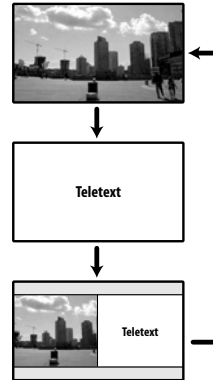

### Operating the Teletext basics

#### Turning on and off Teletext

- 1 Select a TV channel or external input source providing a Teletext programme.
- 2 Press to display the Teletext (full screen).
- 3 Press again to display the Teletext on the right screen and normal image on the left screen.
  - Each time you press , the screen mode switches as shown in the above diagram.
  - If you select a programme with no Teletext signal, "Cannot display Teletext." appears.

#### Selecting and operating Teletext pages

Use the following remote control buttons to select and operate Teletext pages.

#### Colour (RED/GREEN/YELLOW/BLUE):

You can select a group or block of pages displayed in the coloured brackets at the bottom of the screen by pressing the corresponding colour (RED/GREEN/YELLOW/BLUE) on the remote control unit.

#### 0 to 9:

Directly select any page from 100 to 899 by using **0** to **9**.



Press to increase the page number.

Press to decrease the page number.

## Using Teletext



To display hidden information such as an answer to a quiz, press



Press again to hide the information.



To stop updating Teletext pages, press .

Press again to release the hold mode.



Displays an Index page for the CEEFAX/FLOF format. Displays a TOP Over View page for the TOP format.



### Note

- Before displaying the Teletext, return the screen to the single-screen mode.

## Displaying subpages

You can display several subpages as they are transmitted.

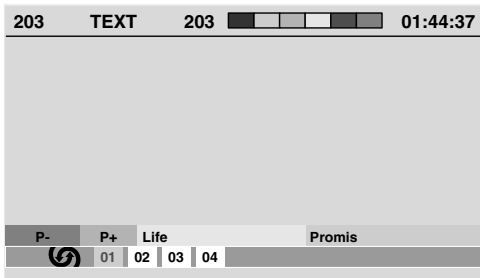

- 1 Press to display Teletext.
- If you open a page containing subpages, the subpages are automatically displayed in sequence.
- 2 To quit automatic subpage change, press .
- You can then manually change subpages by pressing .



### Note

- Pressing / causes the page to be changed and the subpage screen to disappear.
- Pressing stops automatic subpage change and performs its respective button function.

## Displaying TOP Over View

When receiving TOP Teletext, you can read a TOP text overview.

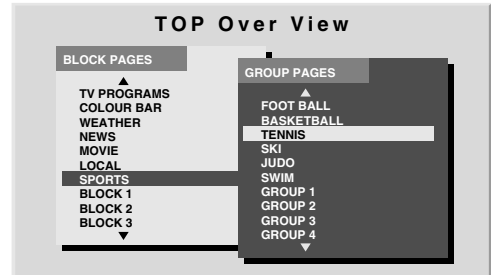

- 1 Press to display Teletext.
- 2 While receiving TOP Teletext, press to display TOP Over View.
- 3 Press / and / to select the desired block or group pages, and then press ENTER.

## Displaying subtitle pages



You can display several subtitles as they are transmitted.

- 1 Press to display the subtitle.  
Subtitle is updated by the information sent by the broadcasting station.
- 2 Press again to access next available subtitle screen.



## Chapter 15

# Additional information

### Troubleshooting

Problem	Possible solution
<b>GENERAL</b>	
<ul style="list-style-type: none"> <li>• <b>No power.</b></li> <li>• <b>The system cannot be switched on.</b></li> </ul>	<ul style="list-style-type: none"> <li>• Is the power cord disconnected? (See page 18.)</li> <li>• Has  on the plasma television been turned on? (See page 20.)</li> <li>• Check if you pressed buttons <b>0</b> to <b>9</b> or  on the remote control unit. (See page 20.)</li> <li>• If the indicator on the system lights up red, press <b>0</b> to <b>9</b> or  on the remote control unit or <b>STANDBY/ON</b> on the plasma television.</li> </ul>
<ul style="list-style-type: none"> <li>• <b>Power is suddenly turned off.</b></li> </ul>	<ul style="list-style-type: none"> <li>• The system's internal temperature has increased. Remove any objects blocking vent or clean. (See page 15.)</li> <li>• Check the power control setting. (See page 37.)</li> <li>• Check the sleep timer setting. (See page 56.)</li> </ul>
<ul style="list-style-type: none"> <li>• <b>System cannot be operated.</b></li> </ul>	<ul style="list-style-type: none"> <li>• External influences such as voltage malfunction, static electricity, etc., may cause improper operation. In this case, operate the system after unplugging the power cord and re-plugging it in after one to two minutes.</li> </ul>
<ul style="list-style-type: none"> <li>• <b>Remote control unit does not operate.</b></li> </ul>	<ul style="list-style-type: none"> <li>• Is the TV indicator on the remote control unit lighted? Press <b>SELECT</b> on the remote control unit to select the TV mode.</li> <li>• Operate the remote control unit while pointing it toward the remote control sensor on the plasma television. (See page 19.)</li> <li>• Are the batteries inserted with polarity (+, -) aligned? (See page 19.)</li> <li>• Are the batteries worn out? Replace with new batteries. (See page 19.)</li> <li>• Are you using it under strong or fluorescent lighting?</li> <li>• Is a fluorescent light illuminated to remote control sensor?</li> <li>• Check if any obstacles exist between the remote control unit and the remote control sensor.</li> </ul>
<ul style="list-style-type: none"> <li>• <b>Panel sounds/noises.</b></li> </ul>	<ul style="list-style-type: none"> <li>• Panel generated sounds—for example, fan motor noise, electrical circuit humming, glass panel buzzing—are normal operation of a phosphor-based matrix display.</li> <li>• When you change the Energy Save mode, you may notice a change in the panel sound. This is normal.</li> </ul>
<b>PICTURE/SOUND</b>	
<ul style="list-style-type: none"> <li>• <b>Screen appears dark.</b></li> </ul>	<ul style="list-style-type: none"> <li>• Check if any obstacles exist in front of the Room Light Sensor. (See pages 12 and 55.)</li> </ul>
<ul style="list-style-type: none"> <li>• <b>No image and audio is presented.</b></li> </ul>	<ul style="list-style-type: none"> <li>• Check if the input source for video or PC has been unintentionally selected although you want to watch a TV channel. (See page 21.)</li> <li>• Check if you have selected a channel blocked with Child Lock. (See page 28.)</li> <li>• Enter a password to temporarily cancel Child Lock. (See page 56.)</li> <li>• Check if you have selected "Enable" in "HD AV Converter" for "HDMI Control Setting" even though no HD AV Converter is connected. Select "Disable" if that is the case. (See page 77.)</li> <li>• Check the cable connection with the antenna. (See page 17.)</li> <li>• Check the cable connection with the other equipment. (See pages 58 to 65.)</li> </ul>
<ul style="list-style-type: none"> <li>• <b>No picture.</b></li> </ul>	<ul style="list-style-type: none"> <li>• Is connection to other components correct? (See pages 58 to 65.)</li> <li>• Is the Input Select setting correct? (See page 52.)</li> <li>• Is a non-compatible PC signal being input? (See page 61.)</li> </ul>
<ul style="list-style-type: none"> <li>• <b>Sound is reversed between the right and left.</b></li> <li>• <b>Sound is output from only a single speaker.</b></li> </ul>	<ul style="list-style-type: none"> <li>• Check if the speaker cable connections have been reversed between the right and left or if the speaker cable from either speaker has been disconnected. (See page 13.)</li> <li>• Has the balance been correctly adjusted? (See page 36.)</li> </ul>

Problem	Possible solution
<ul style="list-style-type: none"> <li>• <b>Audio is output but no image is presented.</b></li> </ul>	<ul style="list-style-type: none"> <li>• Check if you have selected "Picture Off" for "Energy Save". With this option selected, the screen is deactivated: only sound is output. To restore the screen display, press any button other than  + /  - or . (See page 37.)</li> </ul>
<ul style="list-style-type: none"> <li>• <b>Images are presented but no audio is output.</b></li> </ul>	<ul style="list-style-type: none"> <li>• Check if you have selected the minimum volume. (See page 22.)</li> <li>• Check that no headphones are connected.</li> <li>• Check that the sound is not muted. (See page 22.)</li> <li>• When using "INPUT 5" as the input source, check that the audio terminal is also properly connected. (See page 60.)</li> <li>• When using PC as the input source, check that the audio terminal is also properly connected. (See page 61.)</li> <li>• When using "COMPONENT" for "INPUT 2", check to see if the settings are properly entered. (See pages 52 and 58.)</li> </ul>
<ul style="list-style-type: none"> <li>• <b>Picture is cut off.</b></li> </ul>	<ul style="list-style-type: none"> <li>• Is the image position correct? (See pages 51 and 52.)</li> <li>• Has the correct screen size been selected? (See page 53.)</li> </ul>
<ul style="list-style-type: none"> <li>• <b>Strange colour, light colour, dark or colour misalignment.</b></li> </ul>	<ul style="list-style-type: none"> <li>• Adjust the picture tone. (See pages 31 to 35.)</li> <li>• Is the room too bright? The picture may look dark in a room that is too bright.</li> <li>• Check the colour system setting. (See page 53.)</li> </ul>
<ul style="list-style-type: none"> <li>• <b>After-image lag.</b></li> </ul>	<ul style="list-style-type: none"> <li>• After displaying a still image or a very bright image for a certain period of time, if the screen is then switched to a darker scene, the previous image may appear as an after-image.</li> <li>• This can be rectified by playing a rather bright moving image for several minutes. However, displaying a still image for excessively long periods of time may cause permanent display deterioration.</li> <li>• You can display the "Video Pattern" screen that helps eliminate after-image when it occurs. (See page 56.)</li> </ul>
<ul style="list-style-type: none"> <li>• <b>Brightness and colour tone on both sides differ from those in the centre in 4:3 mode.</b></li> </ul>	<ul style="list-style-type: none"> <li>• If images in 4:3 mode or letterbox images are displayed for long periods or for shorter periods over several days, an after-image may remain due to burning. This is a characteristic of plasma displays.</li> <li>• We recommend that you enjoy watching images in a full screen mode as much as possible. (See page 53.)</li> <li>• We recommend you select "Auto" for "Brightness Sync." in the Side Mask setting. This adjusts the brightness of the grey side masks according to the brightness of the main image. (See page 55.)</li> </ul>
<b>HDMI Control</b>	
<ul style="list-style-type: none"> <li>• <b>HDMI Control functions do not operate.</b></li> </ul>	<ul style="list-style-type: none"> <li>• Check if the connections are properly made between the plasma television and the device that supports the HDMI Control functions. (See page 75.)</li> <li>• Check if you have entered the settings properly for "HDMI Control Setting". (See page 77.)</li> <li>• Check if the settings for the HDMI Control functions are effective on the connected device(s). For details, refer to the operation manual that came with the device.</li> </ul>
<ul style="list-style-type: none"> <li>• <b>No image and audio is presented.</b></li> </ul>	<ul style="list-style-type: none"> <li>• Check if the connections are properly made between the plasma television and the device that supports the HDMI Control functions. (See page 75.)</li> <li>• Check if you have entered the settings properly for the HDMI Control Setting. (See page 77.)</li> <li>• Check if you have selected "Enable" in "HD AV Converter" for "HDMI Control Setting" even though no HD AV Converter is connected. Select "Disable" if that is the case. (See page 77.)</li> <li>• Check that the HD AV Converter is connected to INPUT 4 if you have selected "Enable" in "HD AV Converter" for "HDMI Control Setting". (See page 77.)</li> </ul>
<ul style="list-style-type: none"> <li>• <b>No picture.</b></li> </ul>	<ul style="list-style-type: none"> <li>• Check if the connections are properly made between the plasma television and the device that supports the HDMI Control functions. (See page 75.)</li> <li>• Check if you have entered the settings properly for "HDMI Control Setting". (See page 77.)</li> </ul>
<ul style="list-style-type: none"> <li>• <b>No sound.</b></li> </ul>	<ul style="list-style-type: none"> <li>• Check if the connections are properly made between the plasma television and the device that supports the HDMI Control functions. (See page 75.)</li> <li>• Check if you have entered the settings properly for "HDMI Control Setting". (See page 77.)</li> <li>• Check if you have an HDMI controlled AV system connected to one HDMI terminal and the recorder or player connected to another HDMI terminal on the plasma television. When connected this way, audio out from the recorder/player does not go through the plasma television SPDIF terminal resulting in no sound to the AV system. When using an AV system and recorder or player, be sure to connect the recorder or player to the AV system input terminal.</li> </ul>
<ul style="list-style-type: none"> <li>• <b>An error message "The device cannot be operated. Please check the connection." appears.</b></li> </ul>	<ul style="list-style-type: none"> <li>• Check if the connections are properly made between the plasma television and the device that supports the HDMI Control functions. (See page 75.)</li> <li>• Check if you have entered the settings properly for "HDMI Control Setting". (See page 77.)</li> </ul>

Problem	Possible solution
<b>OTHER</b>	
<ul style="list-style-type: none"> <li>• <b>POWER ON indicator or STANDBY indicator is quickly flashing.</b></li> </ul>	<ul style="list-style-type: none"> <li>• Internal protective circuits may have been activated. First turn  off on the plasma television, wait one minute or more, then switch the power on again by turning  on. If the indicator is still flashing, unplug the plasma television's power cord from the power outlet. Wait one to two minutes then plug in the plasma television again. If this does not solve the problem, contact a Pioneer Service Center. These are listed on your warranty card for each country. Alternatively, check the Pioneer Web site (see back cover) for contact details.</li> </ul>
<ul style="list-style-type: none"> <li>• <b>An external device connected to the USB terminal does not operate.</b></li> </ul>	<ul style="list-style-type: none"> <li>• Check if the device is connectable to the display. (See page 66.)</li> <li>• Re-insert the USB cable. (See page 66.)</li> <li>• For connection, use a USB cable shorter than 5 m. (See page 66.)</li> <li>• Check if the USB cable is properly connected. (See page 66.)</li> <li>• First turn off  on the plasma television and then turn it on again in order to check if the external device works correctly.</li> <li>• Check if the external device works correctly after the USB device was restarted.</li> <li>• Check if the digital still camera is in the viewing mode.</li> <li>• Refer to the instruction manual for the digital still camera.</li> </ul>
<ul style="list-style-type: none"> <li>• <b>Photo data stored in digital still cameras cannot be read through the USB interface.</b></li> </ul>	<ul style="list-style-type: none"> <li>• Check if the device is connectable to the display. (See page 66.)</li> <li>• Check if the digital still camera turns on.</li> </ul>

If the following error codes appear on the screen, check the corresponding items in the table.

Code	Message	Check
<b>SD04 and SD11</b>	Powering off. Internal temperature too high. Check temperature around PDP.	Check if the ambient temperature of the plasma television is high.
<b>SD05</b>	Internal protection circuit turns the system off. Is there a short in speaker cable?	Check the speaker cable connections between the plasma television and the speakers.

## Signal names for 15-pin mini D-sub connector

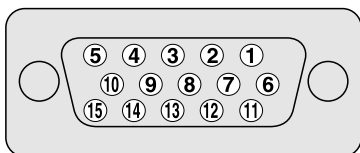

Pin No.	Signal name	Pin No.	Signal name
1	R	9	+5 V
2	G	10	GND (ground)
3	B	11	Not connected
4	Not connected	12	SDA
5	Not connected	13	HD
6	GND (ground)	14	VD
7	GND (ground)	15	SCL
8	GND (ground)		



## SCART pin assignments

Various audio and video devices may be connected via the SCART terminals.

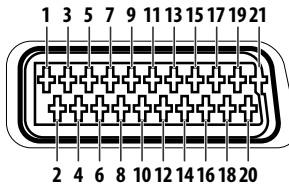

### SCART (INPUT 1)

1	Audio right output	2	Audio right input	3	Audio left output
4	Common earth for audio	5	Earth for Blue	6	Audio left input
7	Blue input	8	Audio-video control	9	Earth for Green
10	Not used	11	Green input	12	Not used
13	Earth for Red	14	Earth for Red/Green/Blue control	15	Red input
16	Red/Green/Blue control	17	Earth for Video output	18	Earth for Video input
19	Video output	20	Video input	21	Plug shield

### SCART (INPUT 2)

1	Audio right output	2	Audio right input	3	Audio left output
4	Common earth for audio	5	Earth	6	Audio left input
7	Not used	8	Audio-video control	9	Earth
10	AV link control	11	Not used	12	Not used
13	Earth	14	Earth	15	Chroma S-Video input
16	Not used	17	Earth for Video output	18	Earth for Video input/S-Video input
19	Video output	20	Video input/S-Video input	21	Plug shield

### SCART (INPUT 3)

1	Audio right output	2	Audio right input	3	Audio left output
4	Common earth for audio	5	Earth for Blue	6	Audio left input
7	Blue input	8	Audio-video control	9	Earth for Green
10	AV link control	11	Green input	12	Not used
13	Earth for Red	14	Earth for Red/Green/Blue control	15	Chroma S-Video input
16	Red/Green/Blue control	17	Earth for Video output	18	Earth for Video input/S-Video input
19	Video output	20	Video input/S-Video input	21	Plug shield

## Specifications

Item		60" plasma television, model: PDP-LX608D/PDP-LX6080D	50" plasma television, model: PDP-LX508D/PDP-LX5080D	
Number of pixels		1920 x 1080 pixels		
Audio amplifier		17 W + 17 W (1 kHz, 10 %, 6 $\Omega$ )	17 W + 17 W (1 kHz, 10 %, 6 $\Omega$ )	
Sound Effect		SRS FOCUS/SRS/SRS TruBass		
Power Requirements		220 V to 240 V AC, 50 Hz/60 Hz, 513 W (0.4 W Standby)	220 V to 240 V AC, 50 Hz/60 Hz, 421 W (0.3 W Standby)	
Weight		55.5 kg (122.4 lbs.)	38.3 kg (84.4 lbs.)	
Colour System		Analogue	PAL/SECAM/NTSC 3.58/NTSC 4.43/PAL 60	
		Digital	PAL/SECAM	
TV Function (Analogue)	Receiving System		B/G, D/K, I, L, L'	
	Tuner	VHF/UHF	E2–E69 ch, F2–F10 ch, I21–I69 ch, IR A–IR J ch	
		CATV	Hyper-band, S1–S41 ch	
		Auto Channel Preset	99 ch, Auto Preset, Auto Label, Auto Sort	
	STEREO		NICAM/A2	
TV Function (Digital)	Receiving System		DVB-T(2K/8K COFDM)	
	Tuner	VHF/UHF	VHF Band III (170 MHz to 230 MHz) and UHF Band IV, V (470 MHz to 862 MHz)	
		Auto Channel Preset	99 ch, Auto Preset, Auto Label, Auto Sort	
	STEREO		MPEG layer I/II, Dolby Digital	
Terminals	Rear	INPUT 1	SCART (AV in, RGB in, TV out), HDMI in <sup>*1</sup>	
		INPUT 2	SCART (AV in/out, S-VIDEO in, AV link <sup>*2</sup> ), Component Video in, AUDIO in	
		INPUT 3	SCART (AV in/out, S-VIDEO in, RGB in, AV link <sup>*2</sup> ), HDMI in <sup>*1</sup>	
		INPUT 4	HDMI in <sup>*1</sup>	
		CONTROL OUT	1	
		SPEAKERS	6 $\Omega$ to 16 $\Omega$	
		Antenna	75 $\Omega$ Din Type for VHF/UHF in	
		PC INPUT	Analogue RGB in, Audio in	
		AUDIO OUT	AUDIO out (Fixed)	
		SUB WOOFER	Variable	
		DIGITAL OUT	Digital audio output (Optical)	
		COMMON INTERFACE	CA Module	
		Side	INPUT 5	S-VIDEO, AV in
			USB	USB in <sup>*3</sup>
			PHONES	16 $\Omega$ to 32 $\Omega$ recommended

<sup>\*1</sup> This conforms to HDMI 1.3 and HDCP 1.1. HDMI (High Definition Multimedia Interface) is a digital interface that handles both video and audio using a single cable. HDCP (High-bandwidth Digital Content Protection) is a technology used to protect copyrighted digital contents that use the Digital Visual Interface (DVI).

<sup>\*2</sup> Switchable from menu.

<sup>\*3</sup> This conforms to USB 1.1 and 2.0 specifications.

*Design and specifications are subject to change without notice.*

**Dimensions**

**PDP-LX608D/PDP-LX6080D**

Unit: mm

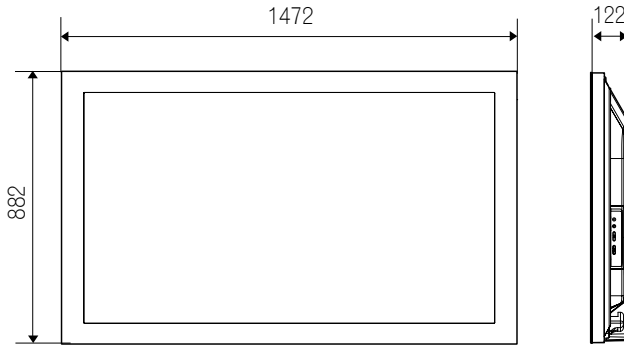

**PDP-LX508D/PDP-LX5080D**

Unit: mm

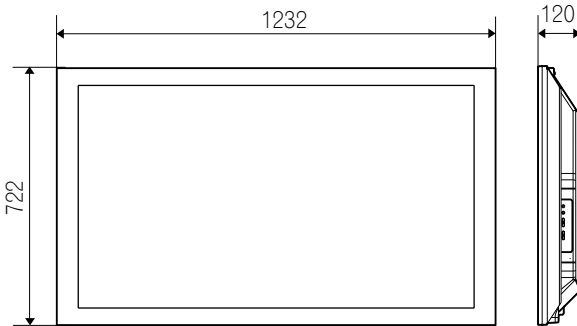

**Trademarks**

-  is a trademark of SRS Labs, Inc.
- WOW technology is incorporated under license from SRS Labs, Inc.
- This product includes FontAvenue® fonts licensed by NEC Corporation. FontAvenue is a registered trademark of NEC Corporation.
- DDC is a registered trademark of Video Electronics Standards Association.
- HDMI, the HDMI logo and High-Definition Multimedia Interface are trademarks or registered trademarks of HDMI Licensing LLC.
- Manufactured under license from Dolby Laboratories. "Dolby" and the double-D symbol are trademarks of Dolby Laboratories.
- The names of companies or institutions are trademarks or registered trademarks of the respective companies or institutions.

Published by Pioneer Corporation.  
Copyright © 2007 Pioneer Corporation.  
All rights reserved.

# IMPORTANT



Ce symbole de l'éclair, placé dans un triangle équilatéral, a pour but d'attirer l'attention de l'utilisateur sur la présence, à l'intérieur du coffret de l'appareil, de "tensions dangereuses" non isolées d'une grandeur suffisante pour représenter un risque d'électrocution pour les êtres humains.

## ATTENTION

**DANGER D'ELECTROCUTION  
NE PAS OUVRIR**

**ATTENTION:**  
POUR ÉVITER TOUT RISQUE D'ÉLECTROCUTION, NE PAS ENLEVER LE COUVERCLE (NI LE PANNEAU ARRIÈRE). AUCUNE PIÈCE RÉPARABLE PAR L'UTILISATEUR NE SE TROUVE À L'INTÉRIEUR. CONFIER TOUT ENTRETIEN À UN PERSONNEL QUALIFIÉ UNIQUEMENT.



Ce point d'exclamation, placé dans un triangle équilatéral, a pour but d'attirer l'attention de l'utilisateur sur la présence, dans les documents qui accompagnent l'appareil, d'explications importantes du point de vue de l'exploitation ou de l'entretien.

D3-4-2-1-1\_Fr



Si vous souhaitez vous débarrasser de cet appareil, ne le mettez pas à la poubelle avec vos ordures ménagères. Il existe un système de collecte séparé pour les appareils électroniques usagés, qui doivent être récupérés, traités et recyclés conformément à la législation.

Les habitants des états membres de l'UE, de Suisse et de Norvège peuvent retourner gratuitement leurs appareils électroniques usagés aux centres de collecte agréés ou à un détaillant (si vous rachetez un appareil similaire neuf).

Dans les pays qui ne sont pas mentionnés ci-dessus, veuillez contacter les autorités locales pour savoir comment vous pouvez vous débarrasser de vos appareils.

Vous garantirez ainsi que les appareils dont vous vous débarrassez sont correctement récupérés, traités et recyclés et préviendrez de cette façon les impacts néfastes possibles sur l'environnement et la santé humaine.

K058\_A\_Fr

**ATTENTION**

L'interrupteur  de cet appareil ne coupe pas complètement celui-ci de sa prise secteur. Comme le cordon d'alimentation fait office de dispositif de déconnexion du secteur, il devra être débranché au niveau de la prise secteur pour que l'appareil soit complètement hors tension. Par conséquent, veillez à installer l'appareil de telle manière que son cordon d'alimentation puisse être facilement débranché de la prise secteur en cas d'accident. Pour éviter tout risque d'incendie, le cordon d'alimentation sera débranché au niveau de la prise secteur si vous prévoyez une période prolongée de non utilisation (par exemple avant un départ en vacances).

D3-4-2-2a\_A\_Fr

Les symboles suivants figurent sur les étiquettes apposées sur l'appareil. Ils appellent l'attention des utilisateurs et du personnel d'entretien sur des dangers potentiels.

 **AVERTISSEMENT**

Ce symbole signale une pratique dangereuse ou contraire à la sécurité qui peut entraîner une blessure ou des dégâts matériels.

 **DANGER**

Ce symbole signale une pratique dangereuse ou contraire à la sécurité qui peut entraîner une blessure grave, voire la mort.

**AVERTISSEMENT**

Cet appareil n'est pas étanche. Pour éviter les risques d'incendie et de décharge électrique, ne placez près de lui un récipient rempli d'eau, tel qu'un vase ou un pot de fleurs, et ne l'exposez pas à des gouttes d'eau, des éclaboussures, de la pluie ou de l'humidité.

D3-4-2-1-3\_A\_Fr

**AVERTISSEMENT**

Pour éviter les risques d'incendie, ne placez aucune flamme nue (telle qu'une bougie allumée) sur l'appareil.

D3-4-2-1-7a\_A\_Fr

**PRÉCAUTION DE VENTILATION**

Lors de l'installation de l'appareil, veillez à laisser un espace suffisant autour de ses parois de manière à améliorer la dissipation de chaleur. L'espace minimum requis est indiqué à la page 15.

Ce produit est conforme à la directive relative à la basse tension 2006/95/CE et à la directive relative à la compatibilité électromagnétique 2004/108/CE.

**AVERTISSEMENT**

*Avant de brancher l'appareil pour la première, lisez attentivement la section suivante.*

La tension de l'alimentation électrique disponible varie selon le pays ou la région. Assurez-vous que la tension du secteur de la région où l'appareil sera utilisé correspond à la tension requise (par ex. 230 V ou 120 V), indiquée sur le panneau arrière.

D3-4-2-1-4\_A\_Fr

**AVERTISSEMENT**

Les fentes et ouvertures du coffret sont prévues pour la ventilation, pour assurer un fonctionnement stable de l'appareil et pour éviter sa surchauffe. Pour éviter les risques d'incendie, ne bouchez jamais les ouvertures et ne les recouvrez pas d'objets, tels que journaux, nappes ou rideaux, et n'utilisez pas l'appareil posé sur un tapis épais ou un lit.

**AVERTISSEMENT**

Cet appareil est muni d'une fiche de mise à la terre (masse) à trois fils. Comme la fiche présente une troisième broche (de terre), elle ne peut se brancher que sur une prise de courant, prévue pour une mise à la terre. Si vous n'arrivez pas à insérer la fiche dans la prise de courant, contactez un électricien qualifié pour faire remplacer la prise par une qui soit mise à la terre. N'annulez pas la fonction de sécurité que procure cette fiche de mise à la terre.

D3-4-2-1-6\_A\_Fr

**Touche STANDBY/ON**

**STANDBY:** Quand l'appareil est en mode veille, l'alimentation principale est coupée et l'appareil ne peut pas être utilisé.

**Témoin STANDBY/ON:** Le témoin est allumé en rouge quand l'appareil est en mode veille et en bleu quand l'alimentation principale est en service.

**Milieu de fonctionnement**

Température et humidité du milieu de fonctionnement :  
De +0 °C à +40 °C (de +32 °F à +104 °F); Humidité relative inférieure à 85 % (orifices de ventilation non obstrués) N'installez pas l'appareil dans un endroit mal ventilé ou un lieu soumis à une forte humidité ou en plein soleil (ou à une forte lumière artificielle).

D3-4-2-1-7c\_A\_Fr

Nous vous remercions d'avoir acquis cet appareil Pioneer.

Veillez lire attentivement ce mode d'emploi pour être en mesure d'utiliser l'appareil convenablement. La lecture de ce mode d'emploi terminée, conservez-le dans un endroit sûr pour référence.

Dans certains pays ou régions, la forme de la prise secteur et celle de la fiche du cordon d'alimentation peuvent différer des illustrations de ce document. Toutefois, la manière de brancher le cordon et d'utiliser l'appareil est la même.

Sauf indication contraire, les illustrations se trouvant dans ce manuel représentent le modèle PDP-LX508D/PDP-LX5080D.

# Table des matières

<b>01 Informations importantes pour l'utilisateur</b> . . . . .	<b>6</b>	<b>07 Menu principal (HOME MENU)</b> . . . . .	<b>25</b>
		Présentation du menu principal (HOME MENU) . . . . .	25
		Utilisation du menu principal (HOME MENU) . . . . .	26
<b>02 Précautions de sécurité</b> . . . . .	<b>9</b>	<b>08 Réglage</b> . . . . .	<b>27</b>
Précautions d'installation . . . . .	10	Réglage des chaînes de télévision . . . . .	27
		Réglage manuel des chaînes de télévision	
<b>03 Accessoires fournis</b> . . . . .	<b>11</b>	analogiques . . . . .	27
		Réduction de bruit vidéo . . . . .	28
<b>04 Nomenclature</b> . . . . .	<b>12</b>	Définition de Verrouillage enfants . . . . .	28
Téléviseur plasma . . . . .	12	Sélection d'une entrée décodeur . . . . .	28
Boîtier de télécommande . . . . .	14	Désignation des chaînes de télévision . . . . .	29
		Classement des chaînes de télévision pré-réglées . . . . .	29
<b>05 Préparation</b> . . . . .	<b>15</b>	Choix de la langue . . . . .	30
Installation du téléviseur plasma . . . . .	15	Sélection AV . . . . .	30
Déplacement du téléviseur plasma . . . . .	15	Réglages de base de l'image . . . . .	31
Pour empêcher le téléviseur plasma de se renverser . . . . .	16	Réglages avancés de l'image . . . . .	32
Connexions de base . . . . .	17	Comparaison des réglages d'image sur l'écran . . . . .	35
Préparation du boîtier de télécommande . . . . .	19	Réglages du son . . . . .	36
Portée du boîtier de télécommande . . . . .	19	Écoute de la partie audio de l'écran secondaire	
		avec un casque . . . . .	37
		Commande alimentation . . . . .	37
<b>06 Pour regarder la télévision</b> . . . . .	<b>20</b>	<b>09 Pour goûter aux joies des émissions</b>	<b>39</b>
Mise sous tension . . . . .	20	<b>DTV</b> . . . . .	<b>39</b>
Mise en veille du système . . . . .	20	Pour regarder des émissions DTV . . . . .	39
Changement de chaîne . . . . .	21	Reconfiguration des réglages des chaînes de	
Accord sur vos chaînes (analogiques) favorites . . . . .	21	télévision numérique . . . . .	40
Modification du volume et du son . . . . .	22	Personnalisation des réglages relatifs aux	
Commutation du canal audio de l'émission . . . . .	22	chaînes . . . . .	41
Utilisation des fonctions d'affichage multiple . . . . .	23	Sélection d'un format audio numérique . . . . .	43
Gel d'une image . . . . .	24	Sélection des langues pour les parties audio,	
		sous-titres et télétexte . . . . .	43
		Utilisation de la mise à jour du logiciel . . . . .	43
		Économiseur d'écran . . . . .	44
		Interface commune . . . . .	45

## 10 Utilisation du guide électronique de programme (EPG) (pour DTV uniquement) . . . . . 46

Format d'affichage EPG . . . . .	46
Utilisation du guide électronique de programme (EPG) . . . . .	47
Préréglage des émissions de télévision avec EPG . . . . .	47
Utilisation d'autres fonctions EPG pratiques . . . . .	50

## 11 Réglages utiles . . . . . 51

Sélection du mode de commande vertical (source AV uniquement) . . . . .	51
Réglage des positions d'image (source AV uniquement) . . . . .	51
Réglage automatique des positions de l'image et de l'horloge (source PC uniquement) . . . . .	52
Réglage manuel des positions de l'image et de l'horloge (source PC uniquement) . . . . .	52
Sélection d'un type de signal d'entrée . . . . .	52
Choix du système couleur . . . . .	53
Sélection d'un mode jeu . . . . .	53
Sélection manuelle d'un format d'écran . . . . .	53
Sélection automatique d'un format d'écran . . . . .	54
Détection de caches latéraux . . . . .	54
Modification de la luminosité de chaque côté de l'écran (Cache latéral) . . . . .	55
Capteur de luminosité ambiante . . . . .	55
Luminosité DEL bleue . . . . .	55
Orbiteur . . . . .	55
Mire vidéo . . . . .	56
Minut. Extinction . . . . .	56
Utilisation d'un mot de passe . . . . .	56

## 12 Utilisation avec un autre appareil . . . 58

Connexion d'un lecteur de DVD . . . . .	58
Connexion d'un décodeur . . . . .	58
Connexion d'un magnétoscope . . . . .	59
Utilisation de la fonction de sortie péritel . . . . .	59
Commutation de la sortie péritel . . . . .	60
Connexion d'une console de jeu ou d'un caméscope . . . . .	60
Connexion d'un ordinateur personnel . . . . .	61
Connexion d'un amplificateur/récepteur audiovisuel . . . . .	61
Utilisation de l'entrée HDMI . . . . .	62
Connexion des câbles de commande . . . . .	64
Utilisation de i/o link.A. . . . .	65
Utilisation de l'interface USB (Fonction Home Gallery) . . . . .	66
Commande d'un autre appareil avec le boîtier de télécommande fourni . . . . .	69

## 13 Utilisation de la commande HDMI . . . 74

Utilisation des fonctions de la commande HDMI . . . . .	74
Connexions pour la commande HDMI . . . . .	75
Réglage de la commande HDMI . . . . .	77
Utilisation des menus de commande HDMI . . . . .	79

## 14 Utilisation de télétexte . . . . . 80

Utilisation des fonctions télétexte . . . . .	80
Utilisation de base du télétexte . . . . .	80

## 15 Informations supplémentaires . . . . . 82

Guide de dépannage . . . . .	82
Brochage du connecteur mini D-sub à 15 broches . . . . .	84
Brochage de prise péritel . . . . .	85
Caractéristiques techniques . . . . .	86

## Chapitre 1

# Informations importantes pour l'utilisateur

Veillez lire attentivement ces informations de manière à profiter au mieux du téléviseur plasma Pioneer PDP-LX608D/PDP-LX6080D/PDP-LX508D/PDP-LX5080D.

Avec le Pioneer PDP-LX608D/PDP-LX6080D/PDP-LX508D/PDP-LX5080D, vous disposez d'un téléviseur plasma de qualité qui assurera un service fiable et de longue durée. Afin de vous offrir des images de qualité exceptionnelle, ce téléviseur plasma Pioneer bénéficie d'une conception et d'une fabrication de très haut niveau, et incorpore les dernières avancées technologiques.

Le téléviseur plasma Pioneer PDP-LX608D/PDP-LX6080D/PDP-LX508D/PDP-LX5080D intègre la plus récente technologie de filtre couleur: Filtre Couleur Direct. Par rapport aux modèles précédents, ceci améliore la reproduction des couleurs/des images. Ceci élimine aussi la nécessité de mettre un panneau de verre physique devant l'écran plasma, et sert le but continu de Pioneer de réduction des déchets dans les produits électroniques grand public, aussi bien au moment de leur fabrication qu'au moment de leur recyclage dans le futur.

Avec le temps, la luminosité du téléviseur plasma Pioneer PDP-LX608D/PDP-LX6080D/PDP-LX508D/PDP-LX5080D diminuera légèrement, tout comme dans le cas des écrans à tube cathodoluminescents (écran des téléviseurs habituels). Pour profiter longtemps des belles images lumineuses que produit le téléviseur plasma Pioneer, lisez ce qui suit et respectez les consignes qui vous sont données:

### Instructions d'usage

Tous les écrans cathodoluminescents (y compris ceux des téléviseurs habituels) peuvent être détériorés par l'affichage prolongé d'images fixes. Les téléviseurs plasma ne font pas exception à cette règle. Les images rémanentes et les effets permanents peuvent être évités en prenant quelques précautions simples. En suivant les consignes qui vous sont données ci-dessous, vous vous assurez d'obtenir des résultats satisfaisants du téléviseur plasma:

- Dans toute la mesure du possible, évitez l'affichage de la même image, ou d'une image pratiquement fixe (par exemple, les images à sous-titrage codé et les images statiques des jeux vidéo).
- N'affichez pas de télétexte pendant une longue période.
- Évitez de faire apparaître, pendant une période prolongée, l'affichage sur écran produit par un décodeur, un lecteur de DVD, un magnétoscope, etc.
- Ne conservez pas longtemps une image fixe consécutive à une pause ou un arrêt sur image qu'un magnétoscope, un lecteur de DVD et tout autre appareil similaire sont capables de produire.
- Les images comportant côte à côte des zones très lumineuses et des zones très sombres ne doivent pas, non plus, demeurer sur l'écran pendant de longues périodes.
- Lorsque vous utilisez un jeu vidéo, nous vous conseillons vivement d'employer le mode "JEU" de "Sélection AV". Toutefois, n'utilisez pas ce mode pendant des périodes prolongées.

- Après un jeu, ou bien après l'affichage d'une image fixe, il est souhaitable de passer des images animées normales avec le réglage d'écran "LARGE" ou "PLEIN" pendant une période supérieure à trois fois la durée de l'image fixe/animée précédemment affichée.
- Lorsque vous n'utilisez plus le téléviseur plasma, n'oubliez pas de repasser en mode de veille ("STANDBY").

### Instructions d'installation

Le téléviseur plasma Pioneer PDP-LX608D/PDP-LX6080D/PDP-LX508D/PDP-LX5080D présente une très faible épaisseur. Pour des raisons de sécurité et pour éviter que l'appareil ne puisse se renverser en cas de vibration ou contact accidentel, veillez à fixer ou à installer le téléviseur plasma de la manière convenable.

Cet appareil doit être installé en faisant usage des pièces et des accessoires conçus par Pioneer, à l'exclusion de tous autres. L'emploi d'accessoires autres que le support et l'applique Pioneer peut se traduire par une instabilité de l'appareil qui peut être la cause d'une blessure. Dans le cas où vous désirez une installation spéciale, consultez le magasin où vous avez acheté l'appareil. Pour vous garantir une installation correcte et sûre, il est préférable de vous adresser à un technicien expérimenté et qualifié.

Pioneer ne sera en aucun cas responsable de tout accident ou dommage dû à l'emploi de pièces et d'accessoires d'une autre marque, à une installation ou une stabilisation inadéquate, à une utilisation erronée, à une transformation, ou à une catastrophe naturelle.

Pour éviter toute anomalie et toute surchauffe, veillez à ce que les ouïes de l'appareil ne soient pas obstruées de manière que la chaleur puisse se dissiper:

- Éloignez légèrement l'appareil des autres équipements, des murs, etc. L'espace minimum requis est indiqué à la page 15.
- N'introduisez pas l'appareil dans un espace exigu où la ventilation est médiocre.
- Ne recouvrez pas l'appareil d'un linge, etc.
- Au moyen d'un aspirateur réglé à la puissance minimale, nettoyez périodiquement les ouïes latérales et arrière pour supprimer les poussières qui pourraient s'y accumuler.
- Ne posez l'appareil ni sur un tapis ni sur une couverture.
- Ne laissez pas l'appareil incliné.
- Ne retournez pas l'appareil à l'envers.

L'utilisation de l'appareil sans ventilation convenable peut provoquer une élévation de la température intérieure qui peut se traduire par une anomalie de fonctionnement. Lorsque la température ambiante ou interne excède une certaine valeur, l'écran se met de lui-même hors tension pour que les circuits électroniques puissent se refroidir et que tous les risques soient ainsi écartés.

Une anomalie de fonctionnement peut survenir du fait: du choix de l'emplacement d'installation, d'un montage non conforme, d'une installation défectueuse, de l'utilisation même de l'appareil, de modifications apportées à ses caractéristiques. Toutefois, Pioneer ne saurait être tenue responsable de ces anomalies.





## Remarque

Les symptômes suivants sont des effets typiques et caractéristiques des écrans matriciels à revêtement cathodoluminescent, et comme tels, ils ne sont pas couverts par les garanties limitées du fabricant:

- Rémanence d'image permanente sur les luminophores du panneau.
- Existence d'un nombre négligeable de cellules lumineuses inactives.
- Sons propres au panneau, par exemple: bruit de ventilateur de refroidissement et ronflement de circuit électrique/bourdonnement de panneau de verre.



## Attention

- Pioneer ne saurait être tenue responsable des dommages survenant à la suite d'un usage incorrect de l'appareil, par vous-même ou d'autres personnes, des anomalies de fonctionnement, des perturbations que l'appareil peut causer à d'autres équipements à moins que sa responsabilité soit clairement engagée.

## Fonction de protection du téléviseur plasma

Lorsque vous affichez des images fixes (photos ou images fournies par un ordinateur) pendant une longue période, la luminosité de l'écran est légèrement réduite. Cette disposition automatique résulte de l'action d'une fonction de protection du téléviseur plasma qui atténue sa luminosité dès que la présence d'une image fixe est détectée; il ne s'agit donc pas d'une anomalie de fonctionnement. La baisse de luminosité survient après qu'une image fixe a été détectée pendant environ trois minutes.

## Information sur les défauts de pixel

Voir ci-après les informations concernant les pixels des téléviseurs plasma. Les téléviseurs plasma Pioneer contiennent un très grand nombre de pixels. (Plus de 3,1 millions de pixels dans le cas d'un écran de 50 pouces/60 pouces) Tous les écrans Pioneer sont fabriqués avec une technologie de précision de très haut niveau et sont soumis individuellement à un contrôle de qualité très strict.

Dans de rares cas, quelques pixels peuvent être constamment éteints, ou allumés, donnant lieu à un pixel noir ou de couleur constamment fixé sur l'écran.

Cet effet est commun à tous les téléviseurs plasma car il résulte de la technologie.

Si les pixels défectueux sont visibles à une distance normale comprise entre 2,5 mètres et 3,5 mètres en regardant une émission normale (c.-à-d. pas une mire d'essai, une image fixe ou un affichage d'une seule couleur), prière de contacter le fournisseur.

Si, toutefois, ils ne sont visibles que de près ou lors d'affichages d'une seule couleur, cela est normal pour cette technologie.

## Rayonnement infrarouge

En raison de ses caractéristiques mêmes, le téléviseur plasma émet un rayonnement infrarouge. Selon la manière dont le téléviseur plasma est utilisé, le fonctionnement des boîtiers de télécommande des appareils se trouvant à proximité peut être perturbé; pareillement des casques d'écoute à infrarouge qui peuvent alors être brouillés. Dans une telle situation, changez l'emplacement de l'appareil pour que son capteur de télécommande soit hors de la zone de perturbation.

## Brouillage radioélectrique

Bien que cet appareil réponde aux caractéristiques exigées, il faut savoir qu'il génère un faible brouillage. Si vous placez un récepteur de radio AM, un ordinateur personnel ou un magnétoscope dans le voisinage de cet appareil, leur fonctionnement peut être perturbé par le brouillage. Dans ce cas, éloignez l'appareil concerné.

## Bruit de fonctionnement de téléviseur plasma

L'écran du téléviseur plasma est composé de pixels extrêmement fins et ces pixels émettent de la lumière en fonction des signaux vidéo reçus. Ce principe peut faire que le téléviseur plasma donne lieu à un son de bourdonnement ou de ronflement de circuit électrique.

## Ne collez aucune étiquette ni aucun ruban sur l'appareil

Cela peut décolorer ou rayer la carrosserie.

## Si vous n'utilisez pas l'appareil pendant une longue période

Si vous laissez l'appareil non utilisé pendant longtemps, son fonctionnement peut en être affecté. Mettez l'appareil en service et faites-le fonctionner régulièrement.

## Condensation

De la condensation peut se former à la surface ou à l'intérieur de l'appareil si vous le transportez rapidement d'une pièce froide à une pièce chaude, ou bien, lorsque, le matin, en hiver, vous allumez un appareil de chauffage. Si de la condensation se forme, ne mettez pas l'appareil en service et attendez qu'elle ait disparu. L'utilisation de l'appareil avec de la condensation peut donner lieu à une panne.

## Nettoyage de la surface de l'écran et de la surface brillante de la carrosserie avant

Pour nettoyer la surface de l'écran ou la surface brillante de la carrosserie avant, essuyez-la doucement avec un chiffon doux et sec; le chiffon de nettoyage fourni ou tout autre chiffon similaire (par exemple, en coton ou flanelle). Si vous utilisez un chiffon sale ou dur ou si vous essuyez excessivement fort, la surface peut être rayée.

Si vous utilisez un chiffon humide pour le nettoyage de l'écran, des gouttelettes d'eau peuvent pénétrer dans l'appareil et provoquer une anomalie de fonctionnement.

## Nettoyage de la carrosserie

Pour nettoyer la carrosserie de cet appareil, essuyez-la doucement avec un chiffon doux et propre (par exemple, en coton ou flanelle). Si vous utilisez un chiffon sale ou dur ou si vous essuyez excessivement fort, la surface peut être rayée.

La carrosserie de cet appareil est essentiellement composée de matières plastiques. N'utilisez aucun produit chimique tel que de l'essence ou du diluant pour la nettoyer. Ces produits chimiques peuvent endommager la finition ou le revêtement.

N'exposez pas l'appareil à des gaz ni à des liquides volatils tels que les insecticides. Ne laissez pas l'appareil en contact prolongé avec des matériaux en caoutchouc ou en vinyle. Le plastifiant de ces produits peut donner lieu à une dégradation de la qualité, ou à la disparition, du revêtement de l'appareil.

Si vous utilisez un chiffon humide pour le nettoyage de la carrosserie, des gouttelettes d'eau peuvent pénétrer dans l'appareil et provoquer une anomalie de fonctionnement.

### Poignées placées à l'arrière du téléviseur plasma

N'enlevez pas les poignées situées au dos du téléviseur plasma. Pour déplacer le téléviseur plasma, faites-vous aider par une autre personne et utilisez les poignées fixées au dos de celui-ci. Ne déplacez pas le téléviseur plasma en le tenant par une seule poignée.

N'utilisez pas les poignées pour suspendre l'appareil au cours de son installation ou de son transport. N'utilisez pas les poignées pour empêcher la chute de l'appareil.

### Bruit de moteur de ventilateur

La vitesse de rotation du moteur de ventilateur de refroidissement augmente quand la température ambiante du téléviseur plasma devient élevée. Le son du moteur de ventilateur peut alors être audible.

### Pour utiliser cet appareil pendant longtemps

La fonction d'économie d'énergie contribue à maintenir l'efficacité de l'écran pendant longtemps. Le réglage de la fonction d'économie d'énergie sur "Mode 1" est recommandé pour maintenir l'efficacité de l'écran pendant longtemps.



### Attention

#### Rémanence d'image sur le panneau

L'affichage de la même image pendant une longue période peut provoquer une rémanence de cette image. Cela peut spécialement se produire dans les circonstances suivantes.

#### Image rémanente due à une charge électrique

Si une image présentant des zones très lumineuses est affichée pendant plus d'une minute, une image rémanente produite par la charge électrique importante peut en résulter. Cette image rémanente s'estompe peu à peu dès qu'une image animée la remplace. Le temps requis pour la disparition de l'image dépend de la luminosité de l'image fixe qui lui a donné naissance et du temps d'exposition de cette image.

#### Image rémanente due au brûlage

Évitez d'afficher sur l'écran du téléviseur plasma la même image pendant longtemps.

Si la même image demeure sur l'écran pendant longtemps, ou encore apparaît plusieurs jours au cours d'une période plus courte, une image rémanente peut être produite par brûlage de la couche fluorescente de l'écran. Cette image rémanente devient moins visible après l'affichage d'images animées mais elle ne disparaît jamais complètement.



### Remarque

- Quand une image fixe, tel qu'un menu d'émission, est affichée pendant 5 minutes à 10 minutes, le système la fait disparaître automatiquement pour éviter l'endommagement de l'écran par brûlage.
- Pour éviter le brûlage de l'écran, la position d'affichage est automatiquement changée de façon imperceptible quand on regarde le téléviseur plasma (voir *Orbiteur* à la page 55).

### Prévention des dommages des brûlures d'écran

- Nous recommandons d'afficher les images sur la totalité de l'écran, sauf quand cela peut donner lieu à une violation de droits d'auteur (reportez-vous à la page 53).
- Régler la fonction de détection de caches latéraux sur "Marche"; les images au format 16:9 haute définition contenant des caches latéraux seront alors détectées et les caches latéraux seront ajoutés automatiquement ou l'image sera affichée sur la totalité de l'écran, donnant ainsi des contre-mesures plus efficaces pour éviter le brûlage d'écran (voir *Détection de caches latéraux* à la page 54).

Chapitre 2

# Précautions de sécurité

L'électricité permet de disposer d'un grand nombre de fonctions utiles mais elle peut être la source de blessures et de dommages matériels si certaines précautions ne sont pas respectées. Cet appareil a été conçu et fabriqué en tenant le plus grand compte de la sécurité. Toutefois, son utilisation incorrecte peut conduire à ressentir une secousse électrique, ou à provoquer un incendie. Pour éviter tout risque potentiel, observez les instructions qui suivent lorsque vous installez, utilisez ou nettoyez l'appareil. Pour votre sécurité et pour prolonger la durée de service de l'appareil, lisez soigneusement ce qui suit avant de l'utiliser.

1. Prenez connaissance du mode d'emploi - Vous devez lire toutes les instructions relatives à la sécurité et au fonctionnement avant de faire usage de l'appareil.
2. Conservez le mode d'emploi - De manière à pouvoir vous y reporter ultérieurement, conservez soigneusement les instructions relatives à la sécurité et au fonctionnement.
3. Observez les mises en garde - Toutes les mises en garde apposées sur l'appareil ou mentionnées dans le mode d'emploi doivent être observées.
4. Respectez les instructions - Toutes les instructions d'utilisation doivent être respectées.
5. Nettoyage - Débranchez la fiche du cordon d'alimentation avant de nettoyer cet appareil. Pour nettoyer cet appareil, utilisez le chiffon fourni ou tout autre chiffon doux (p. ex., en coton ou flanelle). N'utilisez aucun liquide de nettoyage ni aucun aérosol.
6. Accessoires - N'utilisez aucun accessoire qui ne soit pas conseillé par le fabricant. Tout accessoire non conseillé peut entraîner un accident.
7. Eau et humidité - N'utilisez pas l'appareil près d'un point d'eau tel que baignoire, lavabo, évier, machine à laver, piscine, ni dans un sous-sol humide.
8. Support - Ne posez pas l'appareil sur une table, un chariot, un support, un trépied, une console instables. L'appareil pourrait tomber, être gravement endommagé ou sérieusement blesser quelqu'un. Utilisez uniquement un chariot, un support, un trépied, une console ou une table conseillé par le fabricant ou vendu avec l'appareil. Si l'appareil doit être fixé à un mur, respectez scrupuleusement les instructions de montage du fabricant. N'utilisez que les accessoires de montage conseillés par le fabricant.
9. Si vous déplacez l'appareil posé sur un chariot, manœuvrez celui-ci avec précaution. Des arrêts brusques, une poussée excessive et des irrégularités à la surface du sol peuvent provoquer la chute de l'appareil.



10. Ventilation - Les événements et autres ouvertures de la carrosserie sont destinés à la ventilation. Ne les couvrez pas, ne les obturez pas car une réduction de la ventilation peut entraîner une augmentation de la température interne de l'appareil et par voie de conséquence une diminution de sa durée de vie. Ne posez pas l'appareil sur un lit, un canapé, un tapis ou une surface similaire car cela pourrait conduire à l'obstruction des ouvertures de ventilation. Cet appareil n'a pas été conçu pour être encastré; ne l'installez pas dans un endroit clos tel qu'une bibliothèque fermée ou une baie, à moins que la ventilation convenable puisse être assurée conformément aux instructions fournies par le fabricant.
11. Alimentation - Cet appareil ne doit être alimenté qu'à partir d'une source conforme à l'indication que porte la plaquette signalétique. Si vous ne connaissez pas la nature de la source, prenez conseil du distributeur ou de la compagnie d'électricité.

12. Protection du cordon d'alimentation - Le cordon d'alimentation doit cheminer de manière qu'on ne puisse pas le piétiner, ni qu'il soit écrasé par un meuble ou un objet lourd. Examinez soigneusement le cheminement du cordon d'alimentation près de la prise secteur et au point de sortie de l'appareil.
13. Le panneau du téléviseur plasma est en verre. Il peut donc être brisé par la chute de l'appareil, ou par un choc. En cas de casse du téléviseur plasma, veillez à ne pas être blessé par les débris.
14. Surcharge - Ne surchargez pas les prises secteur ou les rallonges. Cela peut entraîner un incendie, ou encore vous exposer à une secousse électrique.
15. Introduction d'objets étrangers ou de liquide - N'introduisez aucun objet dans les ouvertures de l'appareil. Des tensions élevées existent à l'intérieur de l'appareil, en sorte que le contact d'un objet avec les points portés à haute tension peut entraîner un incendie, ou encore vous exposer à une secousse électrique. Pour les mêmes raisons, ne renversez ni eau ni autre liquide sur l'appareil.
16. Entretien - Ne tentez pas de réparer cet appareil par vous-même. La dépose des capots peut vous exposer à des tensions dangereuses ou à d'autres risques. Faites entretenir l'appareil par du personnel qualifié pour cela.
17. Réparations - Dans les cas ci-dessous, débranchez la fiche du cordon d'alimentation et faites vérifier ou réparer l'appareil par du personnel qualifié pour cela.
  - a. Le cordon ou la fiche d'alimentation est endommagé.
  - b. Un liquide a été exposé sur l'appareil, ou encore un objet étranger a été introduit dans l'appareil par une de ses ouvertures.
  - c. L'appareil a été exposé à la pluie ou à l'eau.
  - d. L'appareil ne fonctionne pas normalement bien que vous respectiez les instructions du mode d'emploi.

N'agissez que sur les commandes mentionnées dans ce mode d'emploi. En effet, toute action sur les commandes autres que celles dont il est question dans ce document, entraîne, le plus souvent, l'intervention coûteuse d'un technicien qualifié à fin de rétablir les conditions normales de fonctionnement.

  - e. L'appareil est tombé, ou sa carrosserie a été endommagée.
  - f. Le fonctionnement anormal de l'appareil est évident. Toute anomalie de fonctionnement visible justifie que l'appareil soit apporté à un service après-vente.
18. Pièces de rechange - Si une pièce doit être remplacée, assurez-vous auprès du service de réparation qu'elle sera par la pièce prescrite par le fabricant ou une pièce ayant des caractéristiques et des performances identiques. L'utilisation d'une pièce non conforme à l'original peut entraîner un incendie, ou vous exposer à une secousse électrique ou à d'autres dangers.
19. Contrôle de sécurité - Après toute intervention sur cet appareil, exigez du service de réparation qu'il effectue un contrôle de sécurité afin de s'assurer que l'appareil peut être utilisé sans danger.
20. Fixation à un mur ou au plafond - Si l'appareil doit être fixé à un mur ou au plafond, assurez-vous que cela sera exécuté conformément à la méthode conseillée par le fabricant.
21. Sources de chaleur - Gardez l'appareil loin des appareils de chauffage (radiateurs, poêles) et des appareils qui dégagent de la chaleur (y compris les amplificateurs).
22. Débranchez la fiche du cordon d'alimentation avant d'effectuer le raccordement des enceintes.
23. Veillez à ce que l'écran du téléviseur plasma ne soit pas heurté. Un choc ou un impact pourrait provoquer la rupture du panneau, ce qui pourrait entraîner un incendie ou causer des blessures.
24. N'exposez pas le téléviseur plasma à la lumière directe du soleil pendant une longue période. Les caractéristiques optiques du panneau protecteur avant seraient modifiées, ce qui se traduirait par des décolorations et des déformations.
25. Le téléviseur plasma pèse environ 55,5 kg dans le cas du modèle PDP-LX608D/PDP-LX6080D et environ 38,3 kg dans le cas du modèle PDP-LX508D/PDP-LX5080D. En raison de sa faible profondeur, cet appareil est instable et doit être déballé, transporté et installé par au moins deux personnes et en faisant usage des poignées prévues à cet effet.

## Précautions d'installation

Observez les précautions suivantes si vous effectuez une installation mettant en œuvre des accessoires tels que le support optionnel.

### Si vous utilisez le support, les équerres ou les accessoires optionnels

- Demandez au revendeur d'effectuer l'installation.
- Servez-vous des boulons fournis.
- Pour de plus amples détails concernant cette question, reportez-vous au mode d'emploi qui accompagne le support optionnel (ou les accessoires équivalents).

### Si vous utilisez d'autres accessoires

- Consultez le revendeur.
- Les trous de fixation suivants peuvent être utilisés pour l'installation:

### Vue de dos

(PDP-LX608D/PDP-LX6080D)

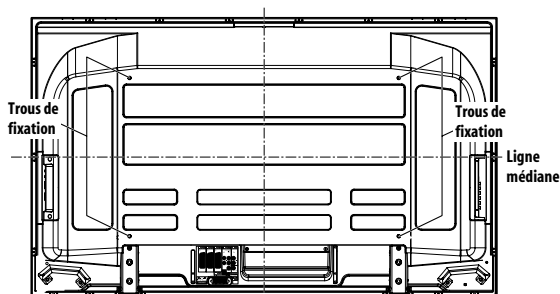

(PDP-LX508D/PDP-LX5080D)

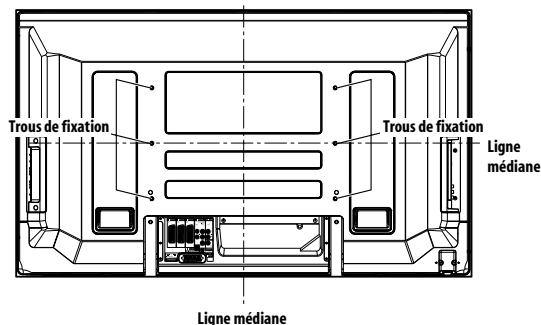

### Attention

- Veillez à utiliser au moins quatre trous de fixation symétriquement par rapport aux lignes médianes verticale et horizontale.
- Utilisez des vis M8 qui pénètrent de 12 mm à 18 mm dans la surface de fixation du téléviseur plasma. Consultez la vue de côté se trouvant ci-dessous.
- Veillez à ne pas obstruer les événements d'aération qui se trouvent à l'arrière du téléviseur plasma.
- Le téléviseur plasma doit être installé sur une surface plane car il comporte un verre.
- Les trous autres que ceux mentionnés sur les illustrations de gauche sont uniquement destinés à des produits spécifiques. Ne les utilisez pas pour effectuer le montage d'appareils non spécifiés.
- Ne montez pas le téléviseur plasma sur le support quand les enceintes y sont fixées; cette consigne vaut pareillement pour la dépose.

### Remarque

- Nous ne saurions trop vous conseiller d'utiliser les accessoires de fixation Pioneer.
- Pioneer ne saurait être tenue responsable des blessures ou dommages matériels qui résulteraient de l'utilisation d'accessoires de fixation autres que ceux conçus et fabriqués par Pioneer.

### Vue de côté

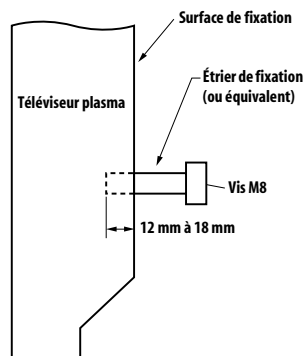

## Chapitre 3 Accessoires fournis

Vérifiez que tous les accessoires suivants sont fournis dans le carton.

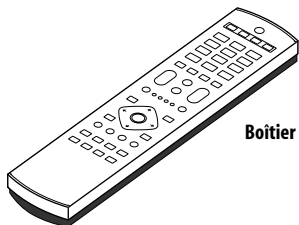

Boîtier de télécommande



Piles de taille AA x 2  
(pour boîtier de télécommande)

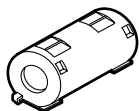

Noyau de ferrite



Collier pour câble  
(pour noyau de ferrite)

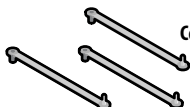

Colliers rapides x 3

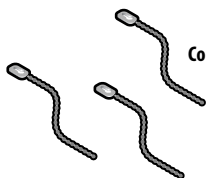

Colliers à œil x 3

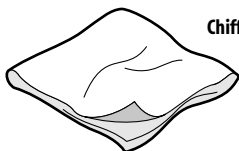

Chiffon de nettoyage

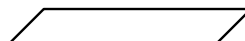

Étiquette de position des prises  
(à utiliser lors du montage de l'écran plasma sur le mur)  
(pour le PDP-LX608D/PDP-LX6080D uniquement)

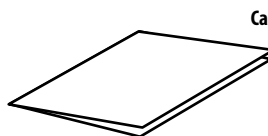

Carte de garantie

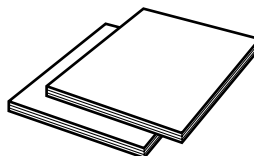

Mode d'emploi x 2

### Câble d'alimentation

Seul le câble d'alimentation correspondant à votre pays ou région est fourni.

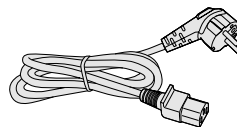

Pour l'Europe, sauf Royaume-Uni  
et République d'Irlande

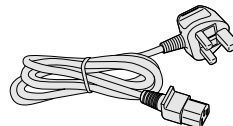

Pour Royaume-Uni et République  
d'Irlande

## Chapitre 4

# Nomenclature

### Téléviseur plasma

(Avant)

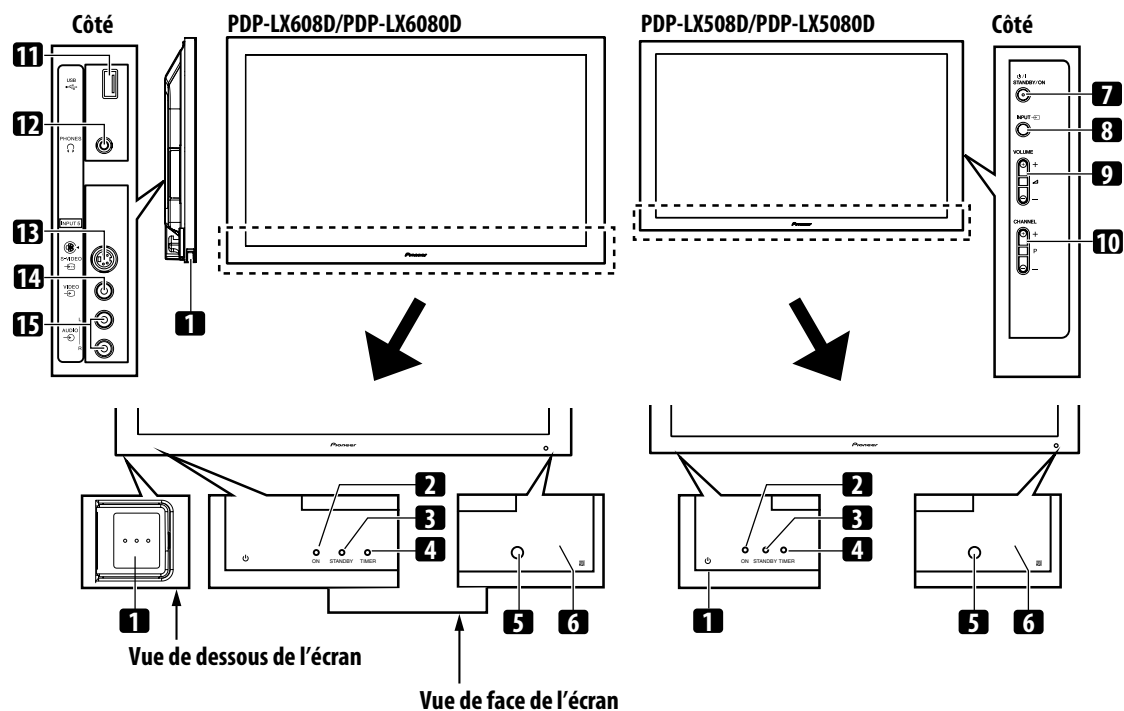

Les prises se trouvant sur les côtés sont les mêmes sur les PDP-LX608D/PDP-LX6080D et PDP-LX508D/PDP-LX5080D.

- 1 Touche (Cette touche se trouve au bas du côté gauche de l'écran plasma pour le PDP-LX608D/PDP-LX6080D et au bas du dos pour le PDP-LX508D/PDP-LX5080D. (Voir **1** page 13.) Si cette touche est sur la position de repos, la mise en service ne se fera pas, même quand on appuie sur , **0** à **9** du boîtier de télécommande ou sur **STANDBY/ON** de l'écran plasma. Pour mettre en service, appuyez sur . (Vous pouvez également glisser vers le haut pour PDP-LX608D/PDP-LX6080D)).
  - 2 Témoin POWER ON
  - 3 Témoin STANDBY
  - 4 Témoin TIMER
  - 5 Capteur de luminosité ambiante
  - 6 Capteur de télécommande
  - 7 Touche **STANDBY/ON**
  - 8 Touche **INPUT**
  - 9 Touches **VOLUME +/-**
  - 10 Touches **CHANNEL +/-**
  - 11 Port USB
  - 12 Prise de sortie PHONES
  - 13 Prise INPUT 5 (S-VIDÉO)
  - 14 Prise INPUT 5 (VIDÉO)
  - 15 Prises INPUT 5 (AUDIO)
- Le témoin TIMER s'allume quand une ou plusieurs émissions de télévision numérique sont présélectionnées pour visualisation ou enregistrement (voir pages 47 à 49).

## Téléviseur plasma

### (Dos)

PDP-LX608D/PDP-LX6080D

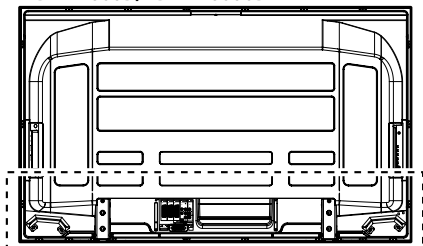

PDP-LX508D/PDP-LX5080D

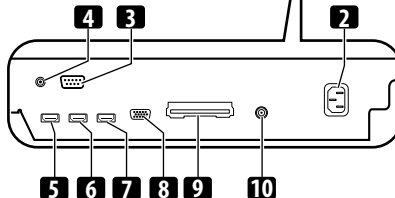
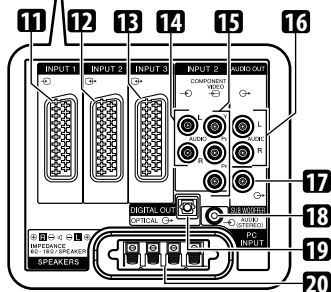
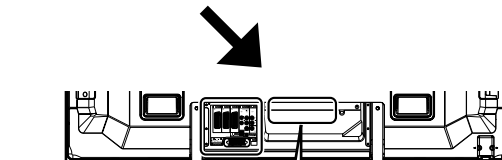
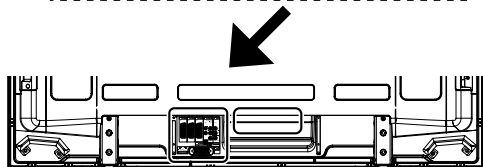
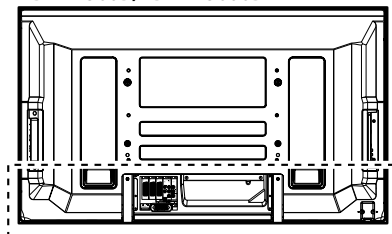

\* Pour les emplacements exacts des prises, voir la feuille se trouvant près du compartiment à prises.

Les prises se trouvant au dos sont les mêmes sur les PDP-LX608D/ PDP-LX6080D et PDP-LX508D/PDP-LX5080D.

- 1 Touche
- 2 Prise AC IN
- 3 Prise RS-232C (utilisée pour la mise au point à la fabrique)
- 4 Prise CONTROL OUT (compatible **SR+**)
- 5 Prise INPUT 1 (HDMI)
- 6 Prise INPUT 3 (HDMI)
- 7 Prise INPUT 4 (HDMI)
- 8 Prise PC INPUT (Analogique RGB)
- 9 Fente COMMON INTERFACE
- Pour un module CA avec une carte intelligente
- 10 Prise d'entrée ANT (Antenne)
- L'alimentation peut être fournie par cette prise

- 11 Prise INPUT 1 (SCART)
- 12 Prise INPUT 2 (SCART)
- 13 Prise INPUT 3 (SCART)
- 14 Prises INPUT 2 (compatible **SR+**)
- 15 Prises INPUT 2 (COMPONENT VIDEO: Y, P<sub>B</sub>, P<sub>R</sub>)
- 16 Prises AUDIO OUT
- 17 Prise de sortie SUBWOOFER
- 18 Prise PC INPUT (Audio)
- 19 Prise DIGITAL OUT (OPTICAL)
- 20 Prises SPEAKERS (droite/gauche)

## Boîtier de télécommande

Cette section décrit les fonctions des touches disponibles quand le mode télévision (TV) a été sélectionné à l'aide de la touche **SELECT**. Pour les touches de commande d'autres appareils, voir *Commande d'un autre appareil avec le boîtier de télécommande fourni* à partir de la page 69.

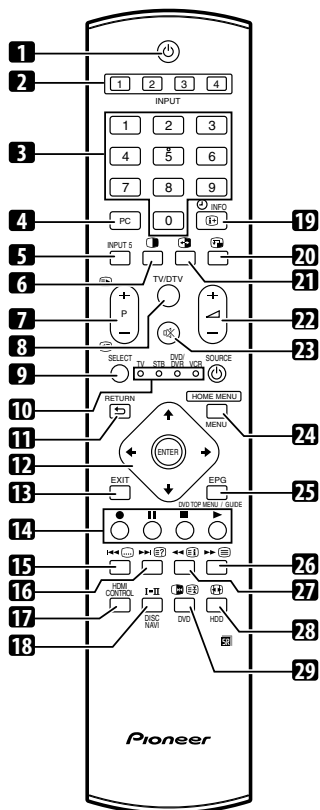

- 1 : Cette touche met sous tension le téléviseur plasma ou le met en mode veille.
- 2 **INPUT**: Ces touches assurent la sélection de la source d'entrée pour le téléviseur plasma. ("ENTRÉE 1", "ENTRÉE 2", "ENTRÉE 3", "ENTRÉE 4")
- 3 **0 à 9**: En mode téléviseur/entrée extérieure: Sélectionnent une chaîne. En mode télétexte: Sélectionnent une page. Mettent l'appareil en service quand le témoin STANDBY est allumé en rouge.
- 4 **PC**: Cette touche sélectionne la prise PC comme source d'entrée.
- 5 **INPUT 5**: Cette touche sélectionne ENTRÉE 5 comme source d'entrée du téléviseur plasma.
- 6 : Cette touche permet d'afficher deux images, une image dans une image ou une seule image.

- 7 **P+/P-**: En mode téléviseur/entrée extérieure: Sélectionnent une chaîne. : En mode télétexte: Sélectionnent une page.
- 8 **TV/DTV**: Cette touche permet de commuter entre les modes d'entrée TV et DTV.
- 9 **SELECT**: Permet de faire une sélection parmi téléviseur, terminal, lecteur/graveur de DVD et magnétophone (TV, STB, DVD/DVR et VCR), de manière que vous puissiez utiliser le boîtier de télécommande fourni pour commander un appareil connecté.
- 10 **TV, STB, DVD/DVR, VCR**: Ces témoins indiquent la sélection et l'état actuels quand vous utilisez le boîtier de télécommande fourni pour commander un autre appareil connecté.
- 11 **RETURN**: Cette touche rétablit la page de menu précédente.
- 12 : Cette commande sélectionne un paramètre d'une page de réglage.  
**ENTER**: Cette touche exécute une commande.
- 13 **EXIT**: Elle rétablit la page normale en une étape.
- 14 **Couleur (ROUGE/VERT/JAUNE/BLEU)**: En mode télétexte: Sélectionnent une page.
- 15 : Permet de sauter à la page de sous-titres télétexte. En mode entrée de télévision numérique et suivant l'émission, permet de mettre les sous-titres en service ou hors service.
- 16 : Affiche les caractères masqués.
- 17 **HDMI CONTROL**: Affiche le menu de commande HDMI.
- 18 **I-II**: Cette touche sélectionne le multiplexage des sons.
- 19 **INFO**: Cette touche affiche les informations sur la chaîne. En mode entrée de télévision numérique, affiche les informations sur la bannière.
- 20 : Cette touche déplace la petite image dans le cas d'une image dans une image.
- 21 : Cette touche permet de passer d'une image à l'autre lorsque 2 images ou une image dans une image sont affichées.
- 22 : Ces touches règlent le volume.
- 23 : Cette touche coupe le son.
- 24 **HOME MENU**: Cette touche affiche la page HOME MENU.
- 25 **EPG**: En mode entrée de télévision numérique, affiche le guide électronique de programme.
- 26 : Sélectionne le mode télétexte (image télévisée seule, image texte seule, images télévisée et texte).
- 27 : Cette touche affiche une page d'index pour le format CEEFAX/FLOF. Cette touche affiche une page d'éléments généraux pour le format TOP.
- 28 : Sélectionne le format d'image.
- 29 : En mode téléviseur/entrée extérieure: Cette touche gèle une image animée. Appuyez une nouvelle fois sur cette touche pour annuler. : En mode télétexte: Arrête la mise à jour des pages télétexte. Appuyez une nouvelle fois sur cette touche pour supprimer le maintien.

### Remarque

- Pour utiliser le boîtier de télécommande, dirigez-le vers le téléviseur plasma.



## Chapitre 5

# Préparation

### Installation du téléviseur plasma

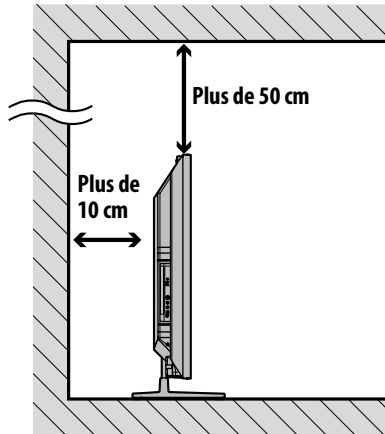

#### Emplacement

- Évitez que l'écran ne soit exposé à la lumière directe du soleil. Veillez à ce qu'il soit convenablement ventilé.



#### Attention

- Si vous ne laissez pas suffisamment d'espace au-dessus du téléviseur plasma, il ne sera pas suffisamment ventilé et ne fonctionnera pas correctement.
- Pioneer ne sera en aucun cas responsable de tout accident ou dommage dû à une installation ou une stabilisation inadéquate, à une utilisation erronée, à une transformation, ou à une catastrophe naturelle.



#### Remarque

- Ménagez un espace suffisant au-dessus et à l'arrière pour garantir une ventilation adéquate de l'arrière de l'appareil.
- Assurez-vous de faire l'installation du téléviseur plasma sur une surface plate et stable.

#### Utilisation du support Pioneer optionnel

Pour les détails concernant l'installation, reportez-vous au mode d'emploi fourni avec le support.

#### Utilisation des enceintes Pioneer optionnelles

Pour les détails concernant l'installation, reportez-vous au mode d'emploi fourni avec les enceintes.

### Déplacement du téléviseur plasma

Lors de l'installation sur une étagère, etc., tenez le téléviseur plasma comme montré ci-dessous. Le poids du téléviseur plasma étant élevé, faites-vous aider si vous devez le déplacer.

(pour PDP-LX608D/PDP-LX6080D)

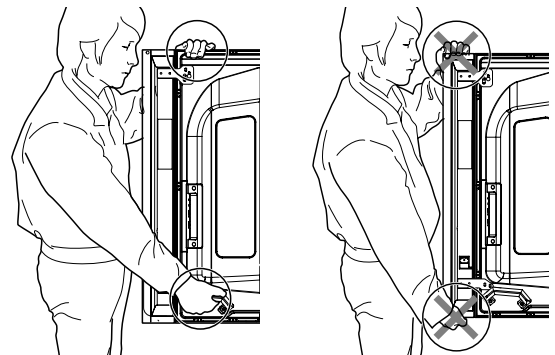

(pour PDP-LX508D/PDP-LX5080D)

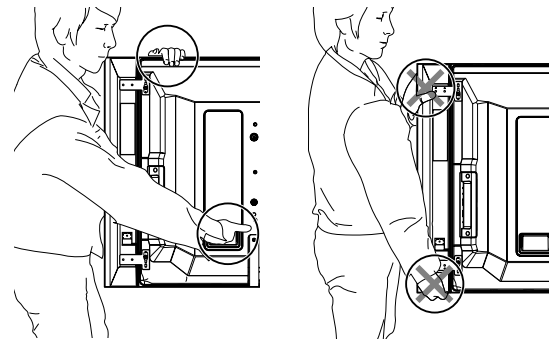

#### Remarque

- N'utilisez pas l'enceinte pour soutenir le poids du téléviseur plasma.
- Ne portez pas le téléviseur plasma en le tenant par les pièces de fixation des enceintes.

## Pour empêcher le téléviseur plasma de se renverser

Après avoir installé le support, veillez à prendre toutes les précautions nécessaires pour empêcher le téléviseur plasma de se renverser et bien le fixer au mur et à l'étagère.

### Fixation sur une table ou une étagère

Avec les colliers en plastique et les vis fournis avec le support optionnel, fixez le téléviseur plasma comme montré sur l'illustration.



#### Remarque

- Pour fixer le téléviseur plasma sur une table ou une étagère, utilisez aussi des vis à bois, disponibles dans le commerce, d'un diamètre nominal de 4 mm et d'au moins 20 mm de longueur.

(PDP-LX608D/  
PDP-LX6080D)

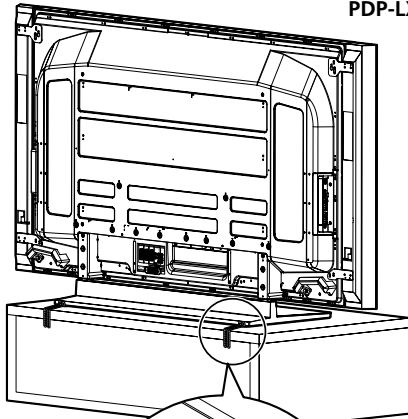

Vis  
(M4 x 10 mm)

Vis à bois  
(disponible dans le commerce,  
4 mm x min. 20 mm)

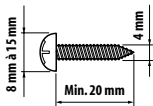

Avant d'utiliser une vis à bois, percez un trou au dos et au milieu du panneau supérieur de la table. Effectuez cette opération de la même façon sur les côtés gauche et droit.

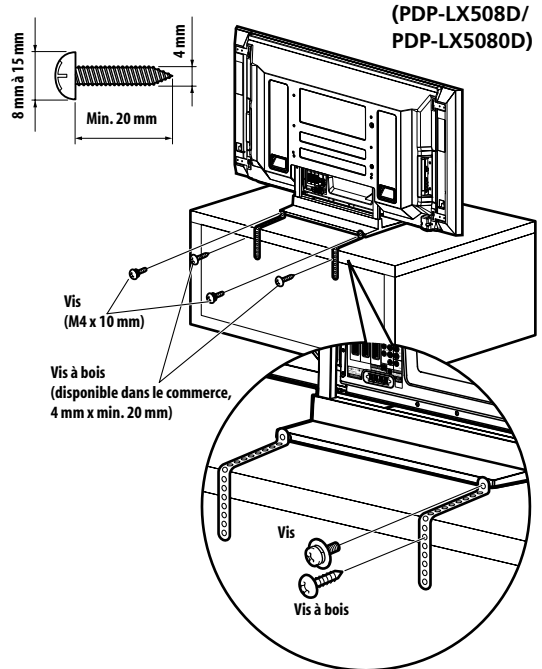

Avant d'utiliser une vis à bois, percez un trou au dos et au milieu du panneau supérieur de la table. Effectuez cette opération de la même façon sur les côtés gauche et droit.

### Fixation à un mur

- Fixez des boulons (crochets) de sécurité au téléviseur plasma.
- Utilisez des câbles robustes pour le fixer correctement et solidement à un mur, un pilier ou tout autre élément solide.

Effectuez cette opération de la même façon sur les côtés gauche et droit.

Utilisez des crochets, câbles et ferrures disponibles dans le commerce. Crochets recommandés: Diamètre nominal de 8 mm, longueur de 12 mm à 18 mm

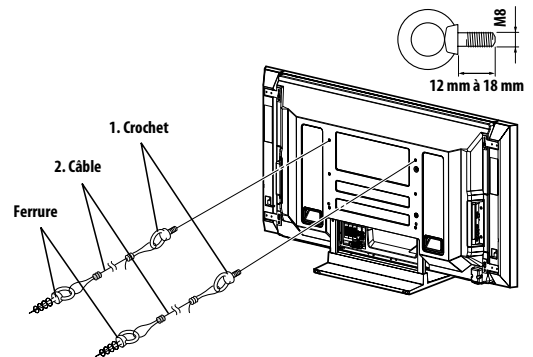

## Attention

- Une table ou une étagère d'une résistance suffisante doit toujours être utilisée pour soutenir le téléviseur plasma. Le non respect de cette consigne peut donner lieu à un accident corporel et à un endommagement physique.
- Lors de l'installation du téléviseur plasma, veuillez prendre les mesures de sécurité nécessaires pour l'empêcher de tomber ou de se renverser en cas d'urgence, tel que tremblement de terre ou accident.
- Si vous ne prenez pas ces précautions, le téléviseur plasma risque de tomber ou de se renverser et de causer des blessures.
- Les vis, crochets, câbles et autres ferrures que vous utilisez pour fixer le téléviseur plasma pour l'empêcher de se renverser différeront suivant la composition et l'épaisseur de la surface sur laquelle il sera fixé.
- Sélectionnez les vis, crochets, câbles et autres ferrures qui conviennent après avoir contrôlé la surface attentivement pour déterminer son épaisseur et sa composition et après avoir consulté un installateur professionnel si nécessaire.

- Connectez un câble coaxial de 75 ohms (disponible dans le commerce) à la prise ANT.
- Si le réglage "Alimentation antenne" est actif, utilisez une antenne intérieure dotée d'un amplificateur de signal, 5 V 30 mA.

## Câble d'antenne (disponible dans le commerce)



Si l'antenne extérieure est équipée d'un câble coaxial de 75 ohms muni d'une fiche DIN45325 standard (IEC169-2), branchez cette fiche à la prise d'antenne qui se trouve au dos du téléviseur plasma.

## Remarque

- Si l'antenne n'est pas connectée correctement, la qualité de la réception peut être réduite. Si les images ne sont pas affichées correctement, vérifiez si la connexion de l'antenne est correcte ou non.

## Connexions de base

### Connexion de l'antenne

Pour bénéficier d'une image de meilleure qualité, utilisez une antenne extérieure. Voici de brèves explications sur la connexion d'un câble coaxial.

## Attention

- Quand le réglage "Alimentation antenne" est en service, connectez directement l'antenne à la prise d'entrée ANT située au dos du téléviseur plasma. La connexion de tout appareil entre l'antenne et le téléviseur plasma peut provoquer l'endommagement de l'appareil.

## Cheminement des câbles

Quand des enceintes sont installés sous l'écran du téléviseur plasma (PDP-LX508D/PDP-LX5080D):

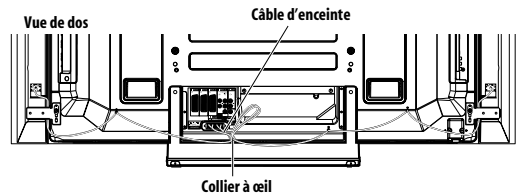

## Remarque

- Utilisez les colliers à œil fournis comme nécessaire.
- Quand vous attachez vos câbles d'enceinte, assurez-vous de le faire de façon qu'ils ne soient soumis à aucune pression.

Vue de dos

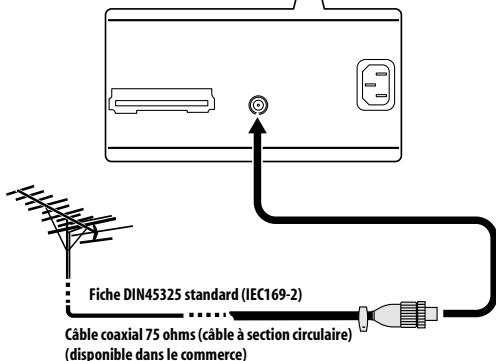
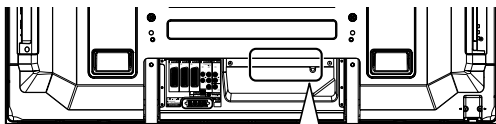

### Fixation des colliers rapides à l'appareil

Utilisez les colliers rapides comme nécessaire pour installer les câbles de connexion. Les illustrations suivantes montrent l'emplacement des trous au dos du téléviseur plasma.

#### (PDP-LX608D/PDP-LX6080D)

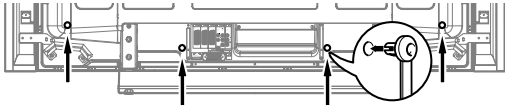

#### (PDP-LX508D/PDP-LX5080D)

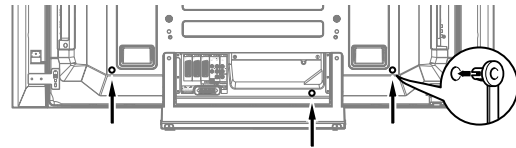

### Pose et dépose des colliers rapides

Introduisez la partie [1] dans le trou convenable, au dos du téléviseur plasma, puis engagez la partie [2] dans la partie [1] pour assurer la fermeture du collier.

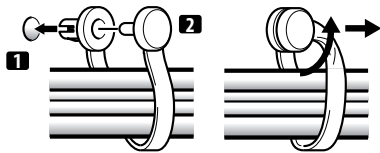

- Les colliers rapides sont conçus pour être difficiles à déposer une fois qu'ils sont en place et fermés. Effectuez leur pose avec soin.
- Utilisez une paire de pinces pour tourner le collier de 90°, tout en tirant vers l'extérieur. Le collier peut se détériorer avec le temps et être endommagé au cours de sa dépose.
- Faites attention de ne pas trop tendre les câbles de connexion.



#### Remarque

- Utilisez les colliers rapides comme nécessaire.

### Fixation du noyau de ferrite

Fixez le noyau de ferrite à l'extrémité du cordon d'alimentation comme montré sur l'illustration. Utilisez le collier pour câble fourni pour empêcher le noyau de ferrite de glisser sur le cordon.

Si vous ne le faites pas, le téléviseur plasma ne sera pas conforme aux normes CE obligatoires.

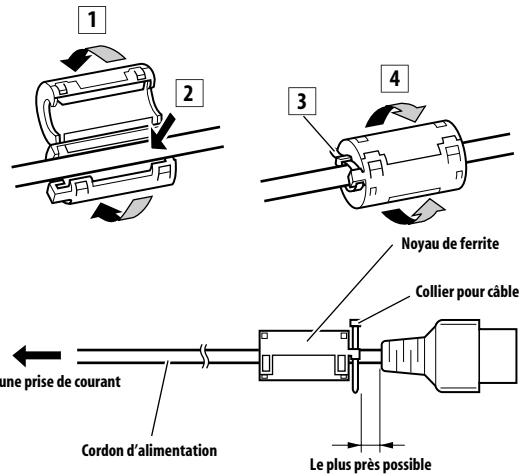

### Connexion du cordon d'alimentation

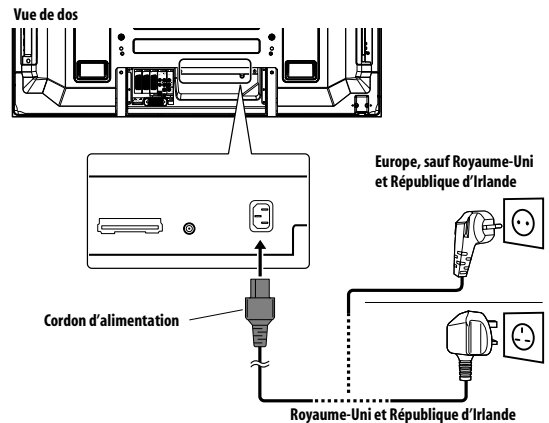

#### Remarque

- Débranchez le cordon d'alimentation au niveau de la prise secteur si vous envisagez de ne pas utiliser le téléviseur plasma pendant une longue période.
- Insérez la fiche d'alimentation dans la prise secteur une fois que tous les autres éléments sont connectés.

## Préparation du boîtier de télécommande

### Mise en place des piles

#### 1 Ouvrez le couvercle du logement des piles.

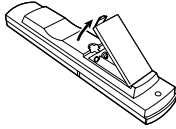

#### 2 Mettez les deux piles AA fournies en place en introduisant d'abord le côté portant la borne négative (-).

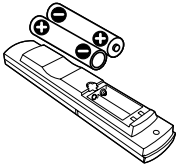

Positionnez les piles de manière à respecter les polarités (+) et (-) gravées dans le logement.

#### 3 Fermez le couvercle du logement des piles.

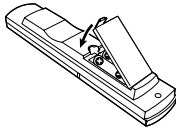

### Attention

L'utilisation incorrecte des piles peut entraîner la fuite de l'électrolyte, voire leur explosion. Respectez les instructions qui suivent.

- Quand vous remplacez les piles, utilisez des piles au manganèse ou des piles alcalines.
- Positionnez les piles de manière à respecter les polarités (+) et (-) indiquées.
- N'utilisez pas, en même temps, des piles de type différent. Si les types diffèrent, il en est de même des caractéristiques.
- N'utilisez pas en même temps une pile neuve et une pile usagée. Utiliser conjointement une pile neuve et une pile usagée peut se traduire par une réduction de la durée de vie de la pile neuve, ou une fuite de l'électrolyte de la pile usagée.
- Retirez les piles dès qu'elles sont usées. L'électrolyte provenant d'une pile peut provoquer des démangeaisons. En cas de fuite de l'électrolyte, nettoyez soigneusement le logement des piles avec un chiffon.
- Les piles fournies avec cet appareil peuvent avoir une durée de service plus courte que prévue du fait des conditions de stockage.
- Retirez les piles si vous envisagez de ne pas faire usage du boîtier de télécommande pendant longtemps.
- **POUR LA MISE AU REBUT DES PILES, VEUILLEZ VOUS CONFORMER AUX RÈGLEMENTS LOCAUX OU AUX INSTRUCTIONS RELATIVES À L'ENVIRONNEMENT APPLICABLES DANS VOTRE PAYS OU VOTRE RÉGION.**

## Portée du boîtier de télécommande

Agissez sur le boîtier de télécommande en le dirigeant vers le capteur qui est placé à la partie inférieure droite de la face du téléviseur plasma. La distance du boîtier au capteur doit être inférieure à 7 m et l'angle du faisceau avec le capteur doit être à 30 degrés, quelle que soit la position du boîtier dans l'espace.

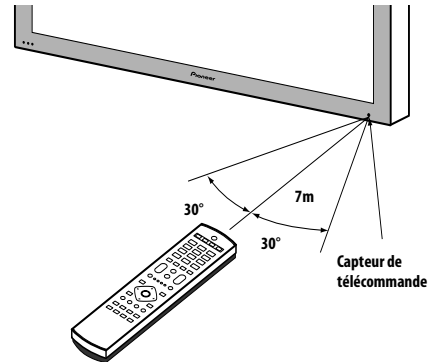

### Remarque

- Pour les emplacements du capteur de télécommande, voir *Nomenclature* à la page 12.

### Attention

- Ne heurtez pas le boîtier de télécommande. Par ailleurs, n'exposez pas le boîtier de télécommande à des liquides et ne le conservez pas dans une atmosphère très humide.
- Ne soumettez pas le boîtier de télécommande à la lumière directe du soleil. La chaleur peut provoquer une déformation du boîtier.
- Le boîtier de télécommande peut être sans effet si le capteur de télécommande du téléviseur plasma est éclairé par le soleil ou une vive lumière. Le cas échéant, changez l'orientation de l'éclairage ou du téléviseur plasma, ou approchez le boîtier de télécommande du capteur.
- Si un obstacle se trouve placé entre le boîtier et le capteur de télécommande, l'action à distance de la télécommande peut être impossible.
- Lorsque les piles sont usées, la portée du boîtier de télécommande peut être sensiblement réduite. Le cas échéant, remplacez les piles du boîtier par des piles neuves.
- Le téléviseur plasma émet un très faible rayonnement infrarouge. Si vous placez à proximité un appareil commandé à distance par des signaux infrarouges, par exemple un magnétoscope, la réception des signaux émis par son boîtier de télécommande peut être perturbée. Le cas échéant, éloignez suffisamment l'appareil du téléviseur plasma.
- En fonction des caractéristiques de l'installation, le rayonnement infrarouge émis par le téléviseur plasma peut interdire la réception convenable des ordres émis par le boîtier de télécommande, ou bien vous obliger à faire usage du boîtier à plus courte distance du capteur de télécommande. La puissance du rayonnement infrarouge émis par l'écran dépend des caractéristiques de l'image affichée.

## Chapitre 6

## Pour regarder la télévision

**Important**

- Avant de regarder les chaînes diffusées, le tuner de télévision intégré doit être réglé. Pour ce faire, voir *Réglage des chaînes de télévision*, page 27.

## Mise sous tension

- Appuyez sur de l'écran plasma quand les témoins POWER ON et STANDBY sont éteints (voir *Nomenclature*, pages 12 et 13).
- Le système est mis sous tension.
- Le témoin POWER ON s'allume en bleu.
- Appuyez sur ou sur 0 à 9 du boîtier de télécommande ou sur STANDBY/ON du téléviseur plasma si le témoin STANDBY est allumé en rouge.
- Le témoin POWER ON s'allume en bleu.
- Si vous appuyez sur 0 du boîtier de télécommande, les images venant de INPUT 1 seront affichées.
- Si vous appuyez sur 1 à 9, les images de télévision seront affichées.

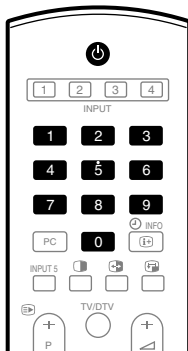

## Mise en veille du système

Appuyez sur du boîtier de télécommande ou sur STANDBY/ON du téléviseur plasma.

- Le témoin STANDBY s'allume en rouge.
- Le système passe en veille et l'image disparaît de l'écran.

**Remarque**

- Quand du téléviseur plasma est sur la position de repos, vous ne pouvez pas faire la mise sous tension en appuyant sur ou 0 à 9 du boîtier de télécommande ou sur STANDBY/ON du téléviseur plasma.

- Il est conseillé de ne pas débrancher le téléviseur plasma de la prise de courant quand il n'est pas utilisé. Quand il est en mode veille, le téléviseur plasma reçoit automatiquement les signaux de guide électronique d'émissions (EPG) et de mise à jour automatique de télévision numérique (DTV).
  - Lorsque le système est en veille, il n'est plus que partiellement alimenté et son fonctionnement est très restreint. Seule une petite quantité d'électricité est consommée pour que le système demeure prêt.
  - Si vous envisagez de ne pas utiliser le téléviseur plasma pendant une longue période, veillez à débrancher le cordon d'alimentation de la prise de courant.
  - Si vous débranchez le téléviseur plasma de la prise de courant, l'horloge située à l'intérieur sera réinitialisée et certaines fonctions, comme l'enregistrement programmé, sont désactivées. Après avoir rebranché le téléviseur plasma, l'information concernant l'horloge est automatiquement reçue lors de l'accord sur une émission de télévision numérique.
- Si vous débranchez le téléviseur plasma de la prise de courant quand un enregistrement est programmé, le téléviseur plasma peut s'accorder automatiquement sur l'émission de télévision numérique pour acquérir l'information concernant l'horloge lorsque vous le remettez sous tension.
- L'acquisition de l'information concernant l'horloge peut prendre un peu de temps.

Une alerte apparaît quand vous essayez d'accorder sur une émission analogique avant l'acquisition de l'information concernant l'horloge.

## Témoins détat du téléviseur plasma

Le tableau ci-dessous indique l'état de fonctionnement du téléviseur plasma. Vous pouvez contrôler l'état actuel du système avec les témoins du téléviseur plasma.

État des témoins		État du système
POWER ON	STANDBY	
●	●	Le cordon d'alimentation du téléviseur plasma a été débranché. Ou bien, le cordon d'alimentation du téléviseur plasma a été branché mais la touche  du téléviseur plasma est sur la position de repos.
	●	Le système est en service.
●		Le système est en veille.

Pour toute situation autre que celles ci-dessus, voir *Guide de dépannage* à la page 82.

**Remarque**

- Vous pouvez sélectionner "Auto", "Haute", "Moyenne" ou "Basse" pour la luminosité du témoin POWER ON. Quand "Auto" est sélectionné, la luminosité du témoin passe automatiquement à "Haute", "Moyenne" ou "Basse" en fonction de la luminosité ambiante. Pour les détails, reportez-vous à *Luminosité DEL bleue* à la page 55.

## Pour regarder la télévision

### Changement de chaîne

Utilisez la télécommande ou le panneau de commande du côté droit du téléviseur plasma pour changer les chaînes.

- Avant toute utilisation du boîtier de télécommande, veillez à sélectionner le mode télévision (TV) avec sa touche **SELECT**. Voir *Commande d'un autre appareil avec le boîtier de télécommande fourni* à la page 69.

### Commutation entre les modes TV et DTV

- Pour sélectionner le mode d'entrée de télévision numérique (DTV) ou de télévision (TV), appuyez sur **INPUT** du téléviseur plasma ou sur **TV/DTV** du boîtier de télécommande.



Affichage de chaînes

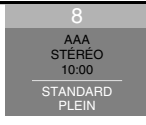

### Utilisation de P+/P- du boîtier de télécommande

- Appuyez sur **P+** pour augmenter le numéro de chaîne.
- Appuyez sur **P-** pour diminuer le numéro de chaîne.

#### Remarque

- CHANNEL +/-** du téléviseur plasma agissent de la même manière que **P+/P-**.
- P+/P-** ne peuvent pas sélectionner des chaînes qui sont réglées pour être sautées. Pour le saut de chaînes, reportez-vous aux étapes 13 et 14 de la section *Réglage manuel des chaînes de télévision analogiques* à la page 27.
- En mode DTV, **P+/P-** ne peuvent pas sélectionner des chaînes qui sont réglées pour être sautées ou qui ne sont pas enregistrées comme favorites (avec la fonction Favoris réglée sur "Marche"). Voir *Personnalisation des réglages relatifs aux chaînes* aux pages 41 et 42.

### Utilisation de 0 à 9 du boîtier de télécommande

- Sélectionnez les chaînes directement en appuyant sur les touches **0 à 9**.

Par exemple:

Pour sélectionner la chaîne 2 (numéro à un chiffre), appuyez sur **2**.  
Pour sélectionner la chaîne 12 (numéro à deux chiffres), appuyez sur **1** puis **2**.

En mode DTV, pour sélectionner la chaîne 123 (numéro à trois chiffres), appuyez sur **1**, **2** et **3**.

#### Remarque

- En mode de veille, quand vous appuyez sur **0**, le système est mis sous tension et les images viennent de la source INPUT 1. Ou bien, quand vous appuyez sur une des touches **1 à 9**, les images de télévision sont affichées.

### Accord sur vos chaînes (analogiques) favorites

Si vous avez enregistré vos chaînes (analogiques) favorites, la sélection à partir de la liste enregistrée peut être la façon la plus simple pour accorder sur ces chaînes.

- Tout en regardant des émissions analogiques, appuyez sur ENTER pour appeler la liste de chaînes favorites.**

Favoris	
01 *****	09 *****
02 *****	10 *****
03 *****	11 *****
04 *****	12 *****
05 *****	13 *****
06 *****	14 *****
07 *****	15 *****
08 *****	16 *****

- Sélectionnez une chaîne favorite à recevoir (↑/↓, ←/→ puis ENTER).**

- Appuyez sur **RETURN** pour quitter la liste de chaînes favorites.

#### Remarque

- Vous pouvez enregistrer jusqu'à 16 chaînes analogiques comme favorites. Pour la fonction d'enregistrement, voir les étapes 13 et 14 de la section *Réglage manuel des chaînes de télévision analogiques* à la page 27. A l'étape 14, veillez à sélectionner "Oui (Listé)".

## Modification du volume et du son

Utilisez la télécommande ou le panneau de commande du côté droit du téléviseur plasma pour ajuster le volume.

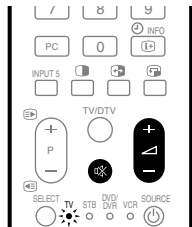

### Utilisation de + / - du boîtier de télécommande

- Appuyez sur + pour augmenter le volume.
- Appuyez sur - pour diminuer le volume.

#### Réglage du volume



- **VOLUME +/-** du téléviseur plasma agissent de la même manière que + / -.

### Utilisation de du boîtier de télécommande

- 1 Appuyez sur pour couper le son.  
 apparaît sur l'écran.

#### Silencieux



- 2 Appuyez de nouveau sur ou + pour rétablir le son.

## Commutation du canal audio de l'émission

En fonction de l'émission, vous pouvez commuter le canal audio.

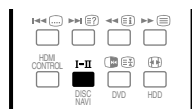

- Appuyez sur I-II pour changer le canal audio.



Le tableau ci-dessous montre les canaux audio disponibles en fonction du type d'émission audio.

		Réglage		
		I	II	MONO
Émissions NICAM	Stéréo	1 AAA STÉRÉO NICAM 10:00	1 AAA STÉRÉO NICAM 10:00	1 AAA MONO 10:00
	Bilingue	2 BBB NICAM I 10:00	2 BBB NICAM II 10:00	2 BBB MONO 10:00
	Monophonique	3 CCC MONO NICAM 10:00	3 CCC MONO NICAM 10:00	3 CCC MONO 10:00
Émissions I2	Stéréo	4 DDD STÉRÉO 10:00	4 DDD STÉRÉO 10:00	4 DDD MONO 10:00
	Bilingue	5 EEE DOUBLE I 10:00	5 EEE DOUBLE II 10:00	5 EEE MONO 10:00
	Monophonique	6 FFF MONO 10:00	6 FFF MONO 10:00	6 FFF MONO 10:00
Émissions I2		7 GGG STÉRÉO 10:00	7 GGG STÉRÉO 10:00	7 GGG MONO 10:00



#### Remarque

- Une indication est affichée sur l'écran correspondant à chaque mode sonore multiplex sélectionné au moyen de la touche I-II, et cela en fonction du signal télévisé reçu.
- Après sélection du mode MONO, les sons émis demeurent monophoniques même si l'émission reçue est en stéréophonie. Pour rétablir la stéréophonie, vous devez revenir manuellement au mode I ou II.
- La sélection d'un mode sonore multiplex ne change pas le type de son quand la source est "ENTRÉE 1" à "ENTRÉE 5". En effet, la nature du son est alors définie par la source vidéo.



## Utilisation des fonctions d'affichage multiple

- Avant toute utilisation du boîtier de télécommande, veuillez à sélectionner le mode télévision (TV) avec sa touche **SELECT**. Voir *Commande d'un autre appareil avec le boîtier de télécommande fourni* à la page 69.

### Partage d'écran

Utilisez la méthode qui suit pour obtenir 2 images égales ou une image dans l'image.



#### Remarque

- L'affichage d'un écran partagé pendant une longue période, ou pendant de courtes périodes chaque jour, peut donner lieu à une rémanence d'image.

#### 2 images

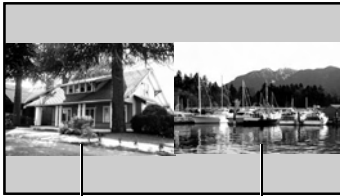

Écran principal

Écran secondaire

Image dans l'image



Écran principal

Écran secondaire



### 1 Appuyez sur pour sélectionner le mode d'affichage.

Chaque pression sur la touche  provoque la sélection d'un autre mode d'affichage, comme ceci: 2 images, image dans l'image, une seule image.

- En mode 2 images ou une image dans l'image, appuyez sur  pour commuter la position des 2 écrans affichés. L'image gauche (en mode 2 images) ou l'image la plus grande (en mode une image dans l'image) correspond à l'image active indiquée par "▶". Vous avez la faculté d'agir sur l'image et sur le son.

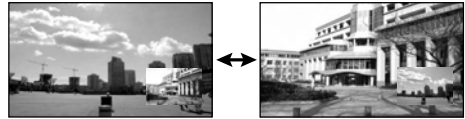
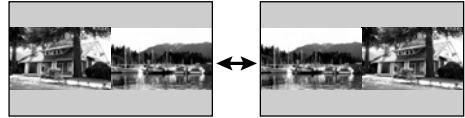

- En mode une image dans l'image, appuyez sur  pour déplacer la petite image dans le sens inverse des aiguilles d'une montre.

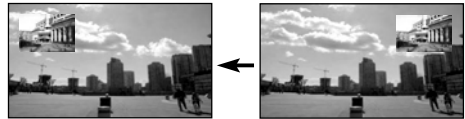

### 2 Pour sélectionner une source, appuyez sur la touche d'entrée qui lui correspond.

Si vous regardez une émission télévisée, les touches **P+/P-** vous donnent le moyen de changer de chaîne.



### Remarque

- La fonction multiécran ne permet pas de faire apparaître sur l'écran, en même temps, deux images provenant de la même source. Si vous essayez d'obtenir un tel affichage, un message d'avertissement apparaît.
- La fonction multiécran ne peut pas afficher des images d'une combinaison de deux sources d'entrée externes (ENTRÉE 1 à ENTRÉE 5, PC). Elle peut afficher les images des combinaisons de sources d'entrée indiquées ci-dessous.
  - Télévision analogique (ou télévision numérique) et source extérieure (ENTRÉE 1 à ENTRÉE 5, PC)
- Lorsque vous appuyez sur **HOME MENU**, une seule image est affichée et le menu correspondant apparaît.
- Lorsque 2 images sont affichées, celle de droite peut parfois paraître de moins bonne qualité.
- En mode 2 images ou image dans l'image, la liste des chaînes analogiques favorites n'est pas disponible. En mode 2 images ou image dans l'image, la liste des chaînes numériques n'est pas disponible.
- En branchant un casque, vous pouvez écouter la partie audio de l'écran secondaire en mode 2 écrans ou image dans l'image. Pour plus de détails, reportez-vous à la page 37.

## Gel d'une image

Utilisez la méthode suivante pour saisir et geler une image parmi les images animées que vous regardez.

- Avant toute utilisation du boîtier de télécommande, veillez à sélectionner le mode télévision (TV) avec sa touche **SELECT**. Voir *Commande d'un autre appareil avec le boîtier de télécommande fourni* à la page 69.



### Important

- L'affichage d'une image fixe pendant une longue période, ou pendant de courtes périodes chaque jour, peut donner lieu à une rémanence d'image.

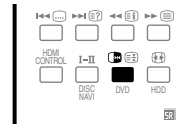

#### 1 Appuyez sur .

Une image fixe apparaît sur la partie droite de l'écran tandis qu'une image animée occupe la partie gauche.



Image animée

Image fixe

#### 2 Appuyez une nouvelle fois sur pour annuler la fonction.



### Remarque

- Le gel d'une image pendant le mode 2 images ou image dans l'image est impossible.
- Lorsque cette fonction n'est pas disponible, un message d'avertissement apparaît.

## Chapitre 7

## Menu principal (HOME MENU)

## Présentation du menu principal (HOME MENU)

## Pour source AV

HOME MENU	Élément	Page
Image	Sélection AV	30
	Contraste	31
	Luminos.	31
	Couleur	31
	Teinte	31
	Netteté	31
	Réglage pro.	32
	Réinitial.	31
	Son	Aigus
Graves		36
Balance		36
Réinitial.		36
Effet sonore		36
Sortie casque		37
Volume du Sub		37
Commande alimentation	Économie d'énergie	37
	Pas de signal arrêt	38
	Pas d'opération arrêt	38
Minut. Extinction	–	56
Options	Position	51
	Taille auto	54
	Cache latéral	54
	Entrée HDMI	62
	Rég. cmde HDMI	77
	Lumin. DEL bleue	55
	Orbiteur	55
	Mire vidéo	56
	Sélection mode	51
	Système couleur	53
	Sélection entrée	52
	Préf. Cmde Jeu	53
	Capt. lum. salle	55

Installation	Autoinstallation	27
	Install. TV analogue	27
	Installation DTV	39
	Sortie SCART	59
	i/o link.A	65
	Mot de passe	56
	Langue	30
Home Gallery	–	66
Cmde HDMI	–	79

## Pour source PC

HOME MENU	Élément	Page
Image	Sélection AV	30
	Contraste	31
	Luminos.	31
	Rouge	31
	Vert	31
	Bleu	31
	Réinitial.	31
	Son	Comme pour la source AV
Commande alimentation	Économie d'énergie	37
	Gestion alimentation	38
Minut. Extinction	–	56
Options	Autoinstallation	52
	Installation manuelle	52
	Entrée HDMI	62
	Rég. cmde HDMI	77
Home Gallery	–	66
Cmde HDMI	–	79

## Utilisation du menu principal (HOME MENU)

Dans cette section, nous abordons la méthode générale d'utilisation des menus. Pour les procédures réelles, reportez-vous aux pages qui décrivent les diverses fonctions.

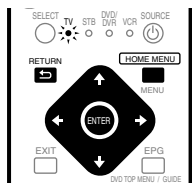

- 1 Appuyez sur **HOME MENU**.
- 2 Utilisez **↑/↓** pour sélectionner un élément de menu puis appuyez sur **ENTER**.
- 3 Répétez l'opération 2 jusqu'à ce que vous ayez atteint l'élément de menu secondaire désiré.  
Le nombre de strates d'un menu dépend des éléments du menu.
- 4 Utilisez **←/→** pour sélectionner une option (ou un paramètre) puis appuyez sur **ENTER**.  
Pour certains éléments de menu, appuyez sur **↑/↓** au lieu de **←/→**.
- 5 Appuyez sur **HOME MENU** pour quitter le menu.



### Remarque

- Vous pouvez repasser aux niveaux supérieurs de menu en appuyant sur **RETURN**.
- Avant toute utilisation du boîtier de télécommande, veillez à sélectionner le mode télévision (TV) avec sa touche **SELECT**. Voir *Commande d'un autre appareil avec le boîtier de télécommande fourni* à la page 69.

## Chapitre 8

# Réglage

### Réglage des chaînes de télévision

Cette section traite de la manière de détecter automatiquement les chaînes de télévision puis d'effectuer leur réglage.

#### Utilisation d'Autoinstallation

Lorsque le téléviseur plasma est mis en service pour la première fois après son acquisition, l'autoinstallation initiale débute. Vous avez alors le moyen de choisir la langue et le pays et de régler les chaînes par une suite d'opérations successives.

- 1 Sélectionnez "Langue" (↑/↓).
- 2 Sélectionnez une langue (←/→).



Vous pouvez faire la sélection parmi 17 langues; Anglais, Allemand, Français, Italien, Espagnol, Néerlandais, Suédois, Portugais, Grec, Finnois, Russe, Turc, Norvégien, Danois, Tchèque, Polonais et Ukrainien.

- 3 Sélectionnez "Pays" (↑/↓).
- 4 Sélectionnez le pays (←/→).
- 5 Sélectionnez "Type de tuner" (↑/↓).
- 6 Sélectionnez un type de tuner (←/→).
  - Vous pouvez sélectionner parmi trois options; "Tout", "Numérique" et "Analogique".
- 7 Sélectionnez "Alimentation antenne" (↑/↓).
  - Uniquement sélectionnable lorsque "Numérique" ou "Tout" est sélectionné pour "Type de tuner" à l'opération 5. Sinon, passez à l'opération 9.



#### Attention

- Quand le réglage "Alimentation antenne" est en service, connectez directement l'antenne à la prise d'entrée ANT située au dos du téléviseur plasma. La connexion de tout appareil entre l'antenne et le téléviseur plasma peut provoquer l'endommagement de l'appareil.
- 8 Sélectionnez "Marche" ou "Arrêt" (réglage par défaut) (←/→).
  - 9 Sélectionnez "Début" (↑/↓ puis ENTER).  
L'autoinstallation démarre automatiquement.
    - Pour abandonner l'autoinstallation en cours, appuyez sur RETURN.



#### Remarque

- Vous pouvez démarrer l'autoinstallation à partir de HOME MENU, par exemple après avoir choisi un autre pays. Réalisez les étapes suivantes avant de démarrer l'autoinstallation: Appuyez sur HOME MENU, sélectionnez "Installation" (↑/↓ puis ENTER), puis "Autoinstallation" (↑/↓ puis ENTER). La page de saisie du mot de passe s'affiche. Tapez le mot de passe à quatre chiffres en vous servant des touches 0 à 9.
- Si aucune chaîne n'est détectée, vérifiez les connexions d'antenne puis recommencez l'autoinstallation.

### Réglage manuel des chaînes de télévision analogiques

Utilisez la fonction Réglage manuel pour régler les chaînes de télévision analogiques manuellement.

- 1 Appuyez sur HOME MENU.
- 2 Sélectionnez "Installation" (↑/↓ puis ENTER).
- 3 Sélectionnez "Install. TV analogue" (↑/↓ puis ENTER).  
La page de saisie du mot de passe s'affiche. Tapez le mot de passe à quatre chiffres en vous servant des touches 0 à 9. Pour le mot de passe, reportez-vous à *Utilisation d'un mot de passe* à la page 56.
- 4 Sélectionnez "Réglage manuel" (↑/↓ puis ENTER).
- 5 Sélectionnez "Entrer programme" (↑/↓).
- 6 Sélectionnez un numéro de programme (←/→).  
Vous avez le choix entre 1 et 99.



- 7 Sélectionnez "Recherche" (↑/↓).
- 8 Entrez une fréquence en utilisant les touches 0 à 9, puis ENTER.  
Vous pouvez aussi utiliser ←/→ pour entrer une fréquence.
- 9 Sélectionnez "Système" (↑/↓).
- 10 Sélectionnez un système sonore (←/→).  
Vous pouvez sélectionner parmi "B/G", "D/K", "I", "L" et "L'".

- 11 Sélectionnez "Système couleur" (↑/↓).
- 12 Sélectionnez un système couleur (←/→).  
Vous pouvez sélectionner parmi "Auto", "PAL", "SECAM" et "4.43NTSC".
- 13 Sélectionnez "Mémoriser" (↑/↓).
- 14 Sélectionnez "Oui", "Oui (Listé)" ou "Non" (←/→).

Élément	Description
Oui	Vous pouvez sélectionner la chaîne avec P+/P-
Oui (Listé)	Sélectionnez cette option pour enregistrer la chaîne comme chaîne favorite. Vous pouvez sélectionner la chaîne au moyen de la liste de chaînes favorites et P+/P-
Non	Vous ne pouvez pas sélectionner la chaîne avec P+/P-

- 15 Appuyez sur HOME MENU pour quitter le menu.
  - Si vous voulez régler une autre chaîne, répétez les opérations 6 à 14.



#### Remarque

- La méthode ci-dessus transfère et applique les informations relatives à la chaîne sélectionnée à l'appareil d'enregistrement connecté; tel que magnétoscope ou graveur de DVD/HDD (DVR).
- Réglage manuel vous permet également d'accéder aux fonctions "Syntoniseur RB", "Verrouil. Enfants" et "Décodeur". Reportez-vous aux parties Réduction de bruit vidéo, Définition de Verrouillage enfants et Sélection d'une entrée décodeur.

## Réduction de bruit vidéo

Pour chaque chaîne, vous pouvez spécifier si le téléviseur plasma doit réduire le bruit vidéo suivant les niveaux des signaux émis.

- 1 Appuyez sur HOME MENU.
- 2 Sélectionnez "Installation" (↑/↓ puis ENTER).
- 3 Sélectionnez "Install. TV analogue" (↑/↓ puis ENTER).  
La page de saisie du mot de passe s'affiche. Tapez le mot de passe à quatre chiffres en vous servant des touches 0 à 9. Pour le mot de passe, reportez-vous à *Utilisation d'un mot de passe* à la page 56.
- 4 Sélectionnez "Réglage manuel" (↑/↓ puis ENTER).
- 5 Sélectionnez "Entrer programme" (↑/↓).
- 6 Sélectionnez un numéro de programme (←/→).  
Vous avez le choix entre 1 et 99.
- 7 Sélectionnez "Syntoniseur RB" (↑/↓).
- 8 Sélectionnez "Marche" (←/→).
- 9 Appuyez sur HOME MENU pour quitter le menu.



#### Remarque

- Suivant les signaux émis, cette fonction risque de ne pas donner de résultat satisfaisant.
- Lors de l'utilisation avec sélection de la prise d'entrée d'un décodeur, cette fonction risque de ne pas donner de résultat satisfaisant.
- Le réglage par défaut est "Marche".

## Définition de Verrouillage enfants

Verrouil. Enfants interdit l'accord sur les chaînes de télévision qui ont été spécifiquement marquées pour cela.

- 1 Répétez les étapes 1 à 6 de la partie *Réduction de bruit vidéo*. Après avoir sélectionné une chaîne (grâce à Entrer programme), effectuez les opérations suivantes.
- 2 Sélectionnez "Verrouil. Enfants" (↑/↓).
- 3 Sélectionnez "Bloquer" (←/→).
  - La sélection se fait entre "Visionner" (réglage par défaut) et "Bloquer".
- 4 Appuyez sur HOME MENU pour quitter le menu.

## Sélection d'une entrée décodeur

Si un décodeur est relié à l'appareil, sélectionnez la prise d'entrée de ce décodeur (INPUT 1).

- 1 Répétez les étapes 1 à 6 de la partie *Réduction de bruit vidéo*. Après avoir sélectionné une chaîne (grâce à Entrer programme), effectuez les opérations suivantes:
- 2 Sélectionnez "Décodeur" (↑/↓).
- 3 Sélectionnez "ENTRÉE 1" (←/→).
- 4 Appuyez sur HOME MENU pour quitter le menu.



#### Remarque

- Si vous avez sélectionné "Arrêt" (réglage par défaut), il n'est pas possible d'afficher les images provenant du décodeur.
- Pendant la réception de télévision numérique, aucune image n'est sortie au décodeur.

## Désignation des chaînes de télévision

Vous avez la possibilité d'attribuer un nom ne comportant pas plus de cinq caractères à chaque chaîne réglée. Ceci peut vous aider à faciliter l'identification des chaînes au cours de leur sélection.

- 1 Appuyez sur HOME MENU.
- 2 Sélectionnez "Installation" (↑/↓ puis ENTER).
- 3 Sélectionnez "Install. TV analogue" (↑/↓ puis ENTER).  
La page de saisie du mot de passe s'affiche. Tapez le mot de passe à quatre chiffres en vous servant des touches 0 à 9.
- 4 Sélectionnez "Étiquette" (↑/↓ puis ENTER).
- 5 Sélectionnez "Entrer programme" (↑/↓).
- 6 Sélectionnez un numéro de programme (←/→).  
Vous avez le choix entre 1 et 99.



- 7 Sélectionnez "Étiquette" (↑/↓ puis ENTER).  
La page de saisie du nom apparaît.
- 8 Sélectionnez le premier caractère (↑/↓/←/→ puis ENTER).

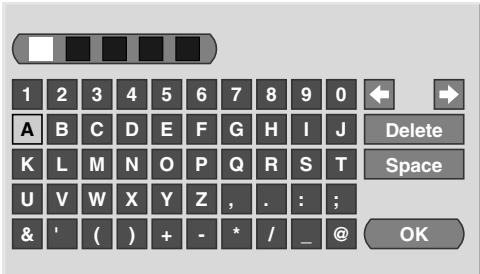

- Le curseur occupe alors l'emplacement du deuxième caractère.
- 9 Répétez l'opération 8 pour entrer jusqu'à cinq caractères.
    - Pour corriger un caractère tapé, sélectionnez, sur l'écran, [←] ou [→] puis appuyez sur ENTER. Le curseur se place sur le caractère qui précède ou sur celui qui suit.
    - Pour effacer le caractère, sélectionnez, sur l'écran, [Delete] puis appuyez sur ENTER.
    - Pour taper une espace à l'emplacement actuel, sélectionnez, sur l'écran, [Space] puis appuyez sur ENTER.
  - 10 Pour valider le nom, utilisez ↑/↓ ou ←/→ de façon à sélectionner, sur l'écran, [OK] puis appuyez sur ENTER.
  - 11 Appuyez sur HOME MENU pour quitter le menu.

### Remarque

- La méthode ci-dessus transfère et applique les informations relatives à la chaîne sélectionnée à l'appareil d'enregistrement connecté; tel que magnéto-scope ou graveur de DVD/HDD (DVR).

## Classement des chaînes de télévision préréglées

Utilisez la méthode suivante pour classer les chaînes de télévision préréglées dans l'ordre désiré.

- 1 Appuyez sur HOME MENU.
- 2 Sélectionnez "Installation" (↑/↓ puis ENTER).
- 3 Sélectionnez "Install. TV analogue" (↑/↓ puis ENTER).  
La page de saisie du mot de passe s'affiche. Tapez le mot de passe à quatre chiffres en vous servant des touches 0 à 9.
- 4 Sélectionnez "Arranger" (↑/↓ puis ENTER).  
La page de classement apparaît.

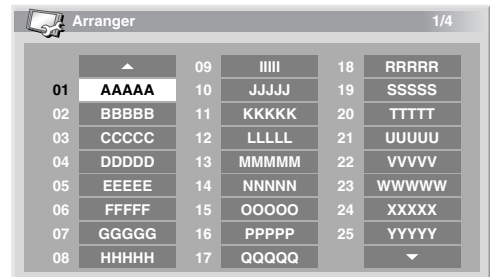

- 5 Sélectionnez la chaîne à déplacer (↑/↓/←/→ puis ENTER).
- 6 Sélectionnez le nouvel emplacement (↑/↓/←/→ puis ENTER).  
Le tri est exécuté.
- 7 Appuyez sur HOME MENU pour quitter le menu.

### Remarque

- Au cours de l'opération 4, pour déplacer une page sur la page Arranger, choisissez cette page au moyen de ▲/▼, sur l'écran, que vous avez sélectionné grâce à ↑/↓, puis appuyez sur ENTER.
- La méthode ci-dessus transfère et applique à l'appareil d'enregistrement, tel que magnéto-scope ou graveur de DVD/HDD (DVR), les informations relatives à la seule chaîne déplacée.

## Choix de la langue

Vous avez la possibilité de choisir la langue employée pour l'affichage sur l'écran des menus et instructions parmi 17 langues: Anglais, Allemand, Français, Italien, Espagnol, Néerlandais, Suédois, Portugais, Grec, Finnois, Russe, Turc, Norvégien, Danois, Tchèque, Polonais et Ukrainien.

Pour la langue employée en mode Télétexte, vous avez la possibilité de choisir parmi Europe occid., Europe orientale, Grèce/Turquie, Cyrillique et Arabie.

- 1 Appuyez sur HOME MENU.
- 2 Sélectionnez "Installation" (↑/↓ puis ENTER).
- 3 Sélectionnez "Langue" (↑/↓ puis ENTER).
- 4 Sélectionnez "Menu" (↑/↓).
- 5 Sélectionnez une langue (←/→).



- 6 Sélectionnez "Télétexte" (↑/↓).
- 7 Sélectionnez une langue (←/→).
- 8 Appuyez sur HOME MENU pour quitter le menu.

## Sélection AV

Vous avez le choix entre sept options de visionnement, en fonction de l'environnement actuel (ex. luminosité de la pièce), le type d'émission regardée ou celui des images reçues de l'appareil externe.

- 1 Appuyez sur HOME MENU.
- 2 Sélectionnez "Image" (↑/↓ puis ENTER).
- 3 Sélectionnez "Sélection AV" (↑/↓ puis ENTER).
- 4 Sélectionnez l'option souhaitée (↑/↓ puis ENTER).

### Pour source AV

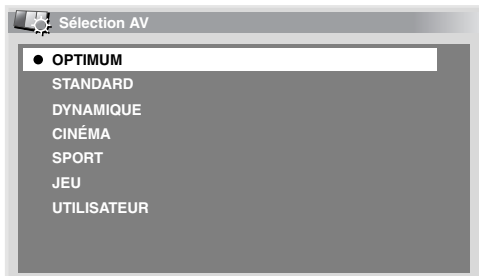

### Pour source AV

Élément	Description
<b>OPTIMUM</b>	Règle automatiquement la luminosité de l'image au niveau optimum en fonction de la luminosité ambiante. Ce réglage est commun aux sources d'entrée externe et d'entrée de télévision.
<b>STANDARD</b>	Image bien définie dans une pièce éclairée normalement. Ce réglage est commun aux sources d'entrée externe et d'entrée de télévision.
<b>DYNAMIQUE</b>	Image nette avec un contraste maximum. Notez que ce mode ne permet pas le réglage manuel de la qualité de l'image. Ce réglage est commun aux sources d'entrée externe et d'entrée de télévision.
<b>CINÉMA</b>	Optimisé pour les films. Ce réglage est commun aux sources d'entrée externe et d'entrée de télévision.
<b>SPORT</b>	Optimisé pour les émissions sportives. Ce réglage est commun aux sources d'entrée externe et d'entrée de télévision.
<b>JEU</b>	La luminosité de l'image est diminuée afin qu'elle soit plus agréable à regarder. Ce réglage est commun aux sources d'entrée externe et d'entrée de télévision.

**UTILISATEUR** Ce paramètre vous donne le moyen de personnaliser les réglages. Vous pouvez définir le mode pour chaque source.

### Pour source PC

Élément	Description
<b>STANDARD</b>	Pour obtenir une image très bien définie dans une pièce de luminosité normale
<b>UTILISATEUR</b>	Ce paramètre vous donne le moyen de personnaliser le réglage. Vous pouvez définir le mode pour chaque source.

- 5 Appuyez sur HOME MENU pour quitter le menu.

#### Remarque

- Si vous avez sélectionné "DYNAMIQUE", vous ne pouvez pas sélectionner "Contraste", "Luminos.", "Couleur", "Teinte", "Netteté", "Réglage pro." et "Réinitial."; ces éléments de menu sont invalidés.
- Si vous avez sélectionné "OPTIMUM", vous ne pouvez pas sélectionner "Réglage pro."; les éléments de menu se trouvant dans "Réglage pro." sont invalidés.
- Comme "OPTIMUM" optimise automatiquement la qualité de l'image, le processus dans lequel les réglages d'image tels que la luminosité et la teinte changent progressivement peut être visible à l'écran. Il ne s'agit pas d'un mauvais fonctionnement.



## Réglages de base de l'image

Réglez l'image selon vos préférences et en fonction de l'option Sélection AV (sauf DYNAMIQUE) retenue.

- 1 Appuyez sur HOME MENU.
- 2 Sélectionnez "Image" (↑/↓ puis ENTER).
- 3 Sélectionnez un élément à régler (↑/↓ puis ENTER).

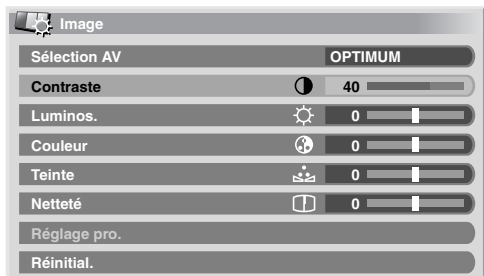

Dans le cas où PC est la source ou quand la fonction Home Gallery est en service, la page suivante s'affiche.

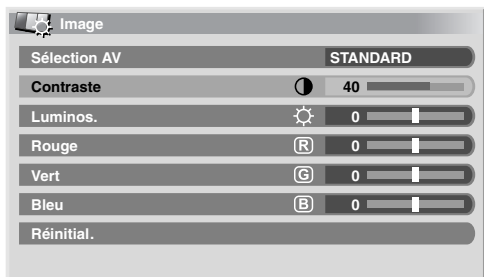

- 4 Sélectionnez le niveau souhaité (←/→).



Lorsqu'une page de réglage est affichée, vous pouvez également changer l'élément à régler, en appuyant sur ↑/↓.

- 5 Appuyez sur HOME MENU pour quitter le menu.

## Pour source AV

Élément	Touche ←	Touche →
<b>Contraste</b>	Diminution du contraste	Augmentation du contraste
<b>Luminos.</b>	Diminution de la luminosité	Augmentation de la luminosité
<b>Couleur</b>	Diminution de l'intensité des couleurs	Augmentation de l'intensité des couleurs
<b>Teinte</b>	Les teintes chair deviennent plus violettes	Les teintes chair deviennent plus vertes
<b>Netteté</b>	Diminution de la netteté	Augmentation de la netteté

## Pour source PC

Élément	Touche ←	Touche →
<b>Contraste</b>	Diminution du contraste	Augmentation du contraste
<b>Luminos.</b>	Diminution de la luminosité	Augmentation de la luminosité
<b>Rouge</b>	Le rouge est diminué	Le rouge est augmenté
<b>Vert</b>	Le vert est diminué	Le vert est augmenté
<b>Bleu</b>	Le bleu est diminué	Le bleu est augmenté

### Remarque

- Pour faire les réglages avancés de l'image, sélectionnez "Réglage pro." à l'opération 3 puis appuyez sur **ENTER**. Pour la marche à suivre, voir *Réglages avancés de l'image* à la page 32.
- Pour rétablir les réglages par défaut pour tous des éléments, utilisez ↑/↓ pour sélectionner "Réinitial." au cours de l'opération 3 puis appuyez sur **ENTER**. Une page de confirmation s'affiche. Utilisez ←/→ pour sélectionner "Oui" puis appuyez sur **ENTER**.
- Un brusque changement de position de l'image et de luminosité de l'écran peut se produire quand vous ouvrez le menu "Image".

## Réglages avancés de l'image

Le téléviseur plasma est doté de diverses fonctions avancées permettant d'optimiser la qualité de l'image. Pour les détails sur ces fonctions, consultez les tableaux.

### Utilisation de PureCinema

- Appuyez sur HOME MENU.
- Sélectionnez "Image" (↑/↓ puis ENTER).
- Sélectionnez "Réglage pro." (↑/↓ puis ENTER).
- Sélectionnez "PureCinema" (↑/↓ puis ENTER).
- Sélectionnez "Mode film" ou "Optimis. texte" (↑/↓ puis ENTER).
- Sélectionnez le paramètre souhaité (↑/↓ puis ENTER).  
Pour les paramètres sélectionnables, consultez le tableau.

#### PureCinema

Cette fonction détecte automatiquement toute source de film (initialement le codage est de 24 images/secondes), l'analyse puis recrée chaque image fixe du film pour obtenir une haute définition

Mode film	Arrêt	Désactive PureCinema
	Standard	Production d'images animées régulières et vivantes (spécifiques aux films) par détection automatique des informations enregistrées tandis que sont affichées des images de DVD ou à haute définition (par exemple, films) cadencées à 24 images/s
	Douce	Production d'images animées plus régulières et plus vivantes
	Avancé	Production d'images animées régulières et de qualité (telles qu'on peut les voir dans une salle de cinéma) par conversion à 72 Hz tandis que sont affichées des images de DVD (par exemple, films) cadencées à 24 images/s
Optimis. texte	Arrêt	Désactive l'optimisation de texte
	Marche	Améliore la qualité d'affichage des sous-titres

- Appuyez sur HOME MENU pour quitter le menu.



#### Remarque

- "Standard" n'est pas sélectionnable pour les signaux d'entrée suivants: 480p, 576p, 720p@50 Hz, 720p@60 Hz, 1080p@50 Hz, 1080p@60 Hz.
- "Avancé" n'est pas sélectionnable pour les signaux d'entrée suivants: PAL, SECAM, 576i, 576p, 720p@50 Hz, 1080i@50 Hz, 1080p@50 Hz/60 Hz.
- "Douce" n'est pas sélectionnable pour les signaux d'entrée suivants: 1080p@50 Hz, 1080p@60 Hz.
- Quand vous sélectionnez "Marche" pour "Préf. Cmde Jeu" du menu "Options", le réglage "PureCinema" est invalidé.

### Utilisation de Mode intelligent

- Répétez les opérations 1 à 3 de *Utilisation de PureCinema*.
- Sélectionnez "Mode intelligent" (↑/↓ puis ENTER).
- Sélectionnez le paramètre souhaité (↑/↓ puis ENTER).

#### Mode intelligent

Effectue une correction qui donne lieu à une luminosité et à des tons de couleur optimaux pour les images

Sélections	Arrêt	Désactive le Mode intelligent
	Marche	Active le Mode intelligent

- Appuyez sur HOME MENU pour quitter le menu.



#### Remarque

- Comme cette fonction optimise automatiquement la qualité de l'image, le processus dans lequel les réglages d'image tels que la luminosité et la teinte changent progressivement peut être visible à l'écran. Il ne s'agit pas d'un mauvais fonctionnement.

### Utilisation de Détail image

- Répétez les opérations 1 à 3 de *Utilisation de PureCinema*.
- Sélectionnez "Détail image" (↑/↓ puis ENTER).
- Sélectionnez un élément à régler (↑/↓ puis ENTER).  
Vous pouvez sélectionner "Image DRE", "Niveau du noir", "ACL", "Mode améliorateur" ou "Gamma".
- Sélectionnez le paramètre souhaité (↑/↓ puis ENTER).

#### Image DRE

Accentue le contraste sur les images de manière que la différence entre les parties lumineuses et sombres soit plus marquée

Sélections	Arrêt	Désactive Image DRE
	Haut	Image DRE améliorée
	Moyen	Image DRE standard
	Bas	Image DRE modérée

#### Niveau du noir

Accentue les parties noires des images de manière que la différence entre les parties lumineuses et sombres soit plus marquée

Sélections	Arrêt	Désactive Niveau du noir
	Marche	Active Niveau du noir

## ACL

Effectue une correction qui donne lieu à des caractéristiques de contraste optimales pour les images

Sélections	Arrêt	Désactive ACL
	Marche	Active ACL

## Mode améliorateur

Sélectionne le traitement des zones haute fréquence (détails) de l'image

Sélections	1	Sélectionne une image dure (Netteté)
	2	Sélectionne une image naturelle (Netteté)
	3	Sélectionne une image douce (Netteté)

## Gamma

Règle les caractéristiques du gamma (caractéristiques de gradation d'image)

Sélections	1	Sélectionne les caractéristiques de gamma 1
	2	Sélectionne les caractéristiques de gamma 2
	3	Sélectionne les caractéristiques de gamma 3

5 Appuyez sur HOME MENU pour quitter le menu.

## Utilisation de Temp. Couleur

- 1 Appuyez sur HOME MENU.
- 2 Sélectionnez "Image" (↑/↓ puis ENTER).
- 3 Sélectionnez "Réglage pro." (↑/↓ puis ENTER).
- 4 Sélectionnez "Infos couleur" (↑/↓ puis ENTER)
- 5 Sélectionnez "Temp. Couleur" (↑/↓ puis ENTER).
- 6 Sélectionnez le paramètre souhaité (↑/↓ puis ENTER).

## Temp. Couleur

Règle la température de couleur, procurant ainsi une meilleure balance des blancs

Sélections	Haut	Le blanc a un ton bleuté
	Moyen Haut	Le ton est intermédiaire entre Haut et Moyen
	Moyen	Le ton est naturel
	Moyen Bas	Le ton est intermédiaire entre Moyen et Bas
	Bas	Le blanc a un ton rougeâtre.
	Manuel	La température de couleur peut être réglée à votre guise

- Vous pouvez également exécuter une réglage fin. Pour ce faire, sélectionnez d'abord "Manuel" puis tenez **ENTER** enfoncée pendant plus de trois secondes. L'écran de réglage manuel apparaît. Passez alors à l'opération 7.

7 Sélectionnez un élément à régler (↑/↓ puis ENTER).

8 Sélectionnez le niveau souhaité (←/→).

Élément		Touche ←	Touche →
<b>R Haut</b>	Réglage fin des parties vives	Le rouge est diminué	Le rouge est augmenté
<b>V Haut</b>		Le vert est diminué	Le vert est augmenté
<b>B Haut</b>		Le bleu est diminué	Le bleu est augmenté
<b>R Bas</b>	Réglage fin des parties sombres	Le rouge est diminué	Le rouge est augmenté
<b>V Bas</b>		Le vert est diminué	Le vert est augmenté
<b>B Bas</b>		Le bleu est diminué	Le bleu est augmenté

- Pour effectuer le réglage d'un autre élément, appuyez sur **RETURN** puis reprenez les opérations 7 et 8.
- Vous pouvez utiliser ↑/↓ pour changer immédiatement un élément à régler.

9 Appuyez sur HOME MENU pour quitter le menu.

## Utilisation de CTI et d'Espace Couleur

- 1 Reprenez les opérations 1 à 4 de la partie *Utilisation de Temp. Couleur*.
- 2 Sélectionnez "CTI" ou "Espace Couleur" (↑/↓ puis ENTER).
- 3 Sélectionnez le paramètre souhaité (↑/↓ puis ENTER).

## CTI

Permet d'obtenir des couleurs aux contours mieux définis. CTI signifie Amélioration des transitions de couleurs.

Sélections	Arrêt	Met hors service la fonction CTI
	Marche	Met en service la fonction CTI

## Espace Couleur

Change l'espace de reproduction des couleurs

Sélections	1	Optimisé pour une reproduction vive et éclatante des couleurs
	2	Reproduction standard des couleurs

4 Appuyez sur HOME MENU pour quitter le menu.

### Utilisation de Gestion coul.

- 1 Appuyez sur HOME MENU.
- 2 Sélectionnez "Image" (↑/↓ puis ENTER).
- 3 Sélectionnez "Réglage pro." (↑/↓ puis ENTER).
- 4 Sélectionnez "Infos couleur" (↑/↓ puis ENTER).
- 5 Sélectionnez "Gestion coul." (↑/↓ puis ENTER).
- 6 Sélectionnez un élément à régler (↑/↓ puis ENTER).

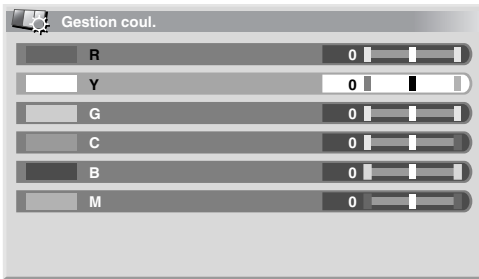

- 7 Sélectionnez le niveau souhaité (←/→).

Élément	Touche ←	Touche →
R	Tire vers le magenta	Tire vers le jaune
Y	Tire vers le rouge	Tire vers le vert
G	Tire vers le jaune	Tire vers le cyan
C	Tire vers le vert	Tire vers le bleu
B	Tire vers le cyan	Tire vers le magenta
M	Tire vers le bleu	Tire vers le rouge

- Pour effectuer le réglage d'un autre élément, appuyez sur **RETURN** puis reprenez les opérations 6 et 7.
  - Vous pouvez utiliser ↑/↓ pour changer immédiatement un élément à régler.
- 8 Appuyez sur HOME MENU pour quitter le menu.

### Élimination du bruit des images

- 1 Appuyez sur HOME MENU.
- 2 Sélectionnez "Image" (↑/↓ puis ENTER).
- 3 Sélectionnez "Réglage pro." (↑/↓ puis ENTER).
- 4 Sélectionnez "Réduction Bruit" (↑/↓ puis ENTER).
- 5 Sélectionnez un élément à régler (↑/↓ puis ENTER).  
Vous pouvez sélectionner "3DNR", "RB Image", "RB Bloc" ou "RB Halo".
- 6 Sélectionnez le paramètre souhaité (↑/↓ puis ENTER).

#### 3DNR

Élimine le bruit vidéo et donne des images nettes et propres. 3DNR signifie réduction de bruit tridimensionnelle.

Sélections	Arrêt	Désactive 3DNR
	Haut	3DNR amélioré
	Moyen	3DNR standard
	Bas	3DNR modéré

#### RB Image

Supprime le clignotement pour des images plus naturelles

Sélections	Arrêt	Désactive RB Image
	Haut	RB Image amélioré
	Moyen	RB Image standard
	Bas	RB Image modéré

#### RB Bloc

Contribue à réduire le bruit apparaissant dans les images haute définition

Sélections	Arrêt	Désactive RB Bloc
	Marche	Active RB Bloc

#### RB Halo

Réduit le bruit de halo dans les images de DVD et haute définition, donnant ainsi des images sans bruit

Sélections	Arrêt	Désactive RB Halo
	Marche	Active RB Halo

- 7 Appuyez sur HOME MENU pour quitter le menu.

## Utilisation de 3DYC et de Mode I-P

- 1 Appuyez sur HOME MENU.
- 2 Sélectionnez "Image" (↑/↓ puis ENTER).
- 3 Sélectionnez "Réglage pro." (↑/↓ puis ENTER).
- 4 Sélectionnez "Autres" (↑/↓ puis ENTER).
- 5 Sélectionnez "3DYC" ou "Mode I-P" (↑/↓ then ENTER).
- 6 Sélectionnez le paramètre souhaité (↑/↓ puis ENTER).

### 3DYC

Optimise les caractéristiques de séparation des signaux de luminance et des signaux de chrominance. Fonctionne pour les images vidéo aussi bien que pour les images fixes.

Sélections	Arrêt	Met hors service la fonction 3DYC
	Haut	3DYC accentué
	Moyen	3DYC standard
	Bas	3DYC modéré

### Mode I-P

Effectue une conversion optimale de signaux entrelacés en signaux progressifs. Fonctionne pour les images vidéo aussi bien que pour les images fixes.

Sélections	1	Optimum pour les images vidéo
	2	Réglage standard
	3	Optimum pour les images fixes

- 7 Appuyez sur HOME MENU pour quitter le menu.



#### Remarque

- Pour la fonction 3DYC, les divers paramètres sont sélectionnables seulement quand :
  - Vous avez sélectionné "ENTRÉE 1", "ENTRÉE 2" ou "ENTRÉE 3" comme source et "Vidéo" comme type de signal d'entrée (voir *Sélection d'un type de signal d'entrée* à la page 52); ou
  - Vous avez sélectionné "ENTRÉE 5" comme source d'entrée et n'avez pas connectée câble S-Vidéo; ou vous avez sélectionné le tuner analogique.
- Le réglage 3DYC est inefficace quand des signaux SECAM, PAL60 ou 4.43NTSC sont entrés.
- Le réglage Mode I-P est invalidé si vous utilisez une source d'entrée externe et sélectionnez "Marche" pour "Préf. Cmde Jeu" dans le menu "Options".
- Pour Mode I-P, les divers paramètres ne sont pas sélectionnables pour les signaux d'entrée suivants: 480p, 576p, 720p, 1080p.

## Comparaison des réglages d'image sur l'écran

Pendant les réglages d'image, vous pouvez vous référer rapidement à l'image précédemment réglée dans le même paramètre; ce qui vous permet de comparer facilement et de sélectionner la qualité d'image que vous préférez.

- 1 Appuyez sur HOME MENU.
- 2 Sélectionnez "Image" (↑/↓ puis ENTER).
- 3 Sélectionnez un élément à régler (↑/↓ puis ENTER).
- 4 **Tout en effectuant le réglage, appuyez sur la touche BLEU du boîtier de télécommande.** "Avant" est affiché et l'image réglée la dernière fois apparaît pour comparaison.

### Avant

- 5 Appuyez de nouveau sur la touche pour repasser à l'image que vous venez juste de régler. Chaque pression sur la touche donne une commutation entre "Avant" et "Après".
- 6 Répétez les opérations 1 et 5 pour les autres paramètres.
- 7 Appuyez sur HOME MENU pour quitter le menu.



#### Attention

- Si vous quittez le menu en appuyant sur HOME MENU ou si aucune opération n'est effectuée pendant 60 secondes, tous les réglages de paramètre affichés en dernier sont mémorisés.
- Si vous voulez quitter le menu sans effectuer les réglages (ou laisser les réglages invalidés) sur l'écran "Après", passez à "Avant"; puis quittez le menu.



#### Remarque

- Vous ne pouvez pas régler un élément tandis que l'écran "Avant" est actif. Une message d'avertissement s'affiche.
- Quand vous passez à un autre paramètre, veillez à changer d'abord l'affichage de "Avant" à "Après", sinon vous ne pourrez pas sélectionner "Avant". Un message d'avertissement s'affiche si vous ne faites pas ce changement.
- Si vous quittez la sélection à partir de l'écran "Avant", l'entrée précédente est mémorisée et la touche ne fonctionne plus.
- Si vous quittez la sélection à partir de l'écran "Après", la nouvelle entrée est mémorisée et la touche ne fonctionne plus.
- Si vous passez à une autre position et changez le paramètre "Sélection AV", la nouvelle entrée du paramètre actuel est mémorisée et la touche fonctionne encore.
- Vous ne pouvez pas comparer des images entre différents paramètres du menu "Sélection AV" ("STANDARD" et "CINÉMA", par exemple).
- Quand vous sélectionnez cette fonction, "Mode intelligent" pour "Réglage pro." du menu "Image", "OPTIMUM" du menu "Sélection AV" et "Capt. lum. salle" du menu "Options" sont réglés sur arrêt et la qualité d'image repasse aux réglages par défaut.
- Cette fonction n'est pas sélectionnable :
  - quand vous sélectionnez "Sélection AV",
  - quand vous sélectionnez "Oui" ou "Non" sur l'écran de confirmation pour "Réinitial." du menu "Image" ou
  - quand vous sélectionnez un menu à partir de la source PC.

## Réglages du son

Grâce aux éléments qui suivent, vous pouvez régler les caractéristiques du son selon vos préférences.

Régalez le son selon vos préférences et en fonction de l'option Sélection AV retenue. Voir *Sélection AV* à la page 30.

- 1 Appuyez sur **HOME MENU**.
- 2 Sélectionnez **"Son"** (↑/↓ puis ENTER).
- 3 Sélectionnez un élément à régler (↑/↓).
- 4 Sélectionnez le niveau souhaité (←/→).

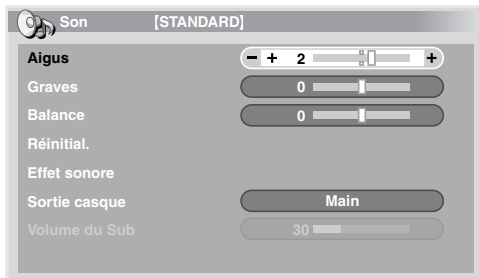

Élément	Touche ←	Touche →
<b>Aigus</b>	Pour des aigus atténués	Pour des aigus accentués
<b>Graves</b>	Pour des graves atténués	Pour des graves accentués
<b>Balance</b>	Règle la balance audio vers la gauche	Règle la balance audio vers la droite

- 5 Appuyez sur **HOME MENU** pour quitter le menu.



### Remarque

- Vous ne pouvez pas régler les caractéristiques du son pour l'écoute au casque.
- Si vous faites des réglages sonores avec le casque connecté, les nouveaux réglages prendront effet dès que vous déconnecterez le casque.
- Pour rétablir les réglages par défaut pour tous des éléments, utilisez ↑/↓ pour sélectionner "Réinitial." au cours de l'opération 3 puis appuyez sur **ENTER**. Une page de confirmation s'affiche. Utilisez ←/→ pour sélectionner "Oui" puis appuyez sur **ENTER**.

## Effet sonore

Vous pouvez sélectionner SRS FOCUS, SRS ou SRS TruBass.

- 1 Appuyez sur **HOME MENU**.
- 2 Sélectionnez **"Son"** (↑/↓ puis ENTER).
- 3 Sélectionnez **"Effet sonore"** (↑/↓ puis ENTER).
- 4 Sélectionnez **"SRS FOCUS", "SRS" ou "SRS TruBass"** (↑/↓).
- 5 Sélectionnez le paramètre souhaité (←/→).

### SRS FOCUS

Sélections	Arrêt	Désactive SRS FOCUS®
	Marche	Active SRS FOCUS® Décale la direction apparente du son vers le haut pour qu'il soit défini plus clairement

### SRS

Sélections	Arrêt	Désactive SRS®
	Marche	Active SRS® Reproduit un son tridimensionnel très efficace

### SRS TruBass

Sélections	Arrêt	Désactive SRS TruBass®
	Marche	Active SRS TruBass® Produit des graves riches et profonds grâce à une nouvelle technologie

- 6 Appuyez sur **HOME MENU** pour quitter le menu.



### Remarque

-  (WOW) indique un état où SRS FOCUS®, SRS® et SRS TruBass® sont en service.
- Vous ne pouvez pas régler l'effet sonore pour l'écoute au casque.
- Si vous changez l'effet sonore avec le casque connecté, le nouveau réglage prendra effet dès que vous déconnecterez le casque.
- L'effet de cette fonction diffère suivant les signaux.

## Écoute de la partie audio de l'écran secondaire avec un casque

En branchant un casque, vous pouvez écouter la partie audio de l'écran secondaire en mode 2 écrans ou image dans l'image; la partie audio de l'écran principal est sortie par les enceintes. Pour utiliser cette fonction, procédez comme décrit ci-après.

- 1 Appuyez sur HOME MENU.
- 2 Sélectionnez "Son" (↑/↓ puis ENTER).
- 3 Sélectionnez "Sortie casque" (↑/↓).
- 4 Sélectionnez le paramètre souhaité (←/→).

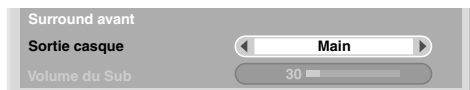

Élément	Description
<b>Main (réglage par défaut)</b>	La partie audio de l'écran principal est sortie par la prise PHONES
<b>Sub</b>	En mode 2 écrans ou image dans l'image, la partie audio de l'écran secondaire est sortie par la prise PHONES

- 5 Sélectionnez "Volume du Sub" (↑/↓).
- 6 Sélectionnez le niveau de volume souhaité (←/→).
- 7 Appuyez sur HOME MENU pour quitter le menu.



### Remarque

- Pour régler le volume du casque après la sélection de "Sub", utilisez toujours l'élément de menu (indiqué dans la procédure) quel que soit le mode d'écran: écran simple, 2 écrans ou image dans l'image. Dans le mode écran simple avec "Sub" sélectionné, la partie audio de l'écran est sortie par les enceintes même si un casque est branché.

## Commande alimentation

Commande alimentation offre différents moyens d'économiser l'énergie.

### Économie d'énergie

Vous pouvez utiliser un des trois modes d'économie d'énergie pour diminuer la puissance absorbée par l'appareil.

- 1 Appuyez sur HOME MENU.
- 2 Sélectionnez "Commande alimentation" (↑/↓ puis ENTER).
- 3 Sélectionnez "Économie d'énergie" (↑/↓ puis ENTER).
- 4 Sélectionnez "Mode 1", "Mode 2" ou "Arrêt Image" (↑/↓ puis ENTER).

### Économie d'énergie

Sélections	Arrêt	Ne diminue pas la luminosité de l'image
Mode 1		Réduit légèrement la puissance absorbée en baissant légèrement le niveau de luminosité
Mode 2		Baisse la luminosité des images et réduit la puissance absorbée
Arrêt Image		Désactive l'affichage pour économiser l'énergie. Pour rétablir l'affichage de l'écran, appuyez sur toute touche autre que  - et  +. Ce réglage n'est pas conservé en mémoire par le système.

- 5 Appuyez sur HOME MENU pour quitter le menu.



### Remarque

- Quand vous changez le mode Économie d'énergie, il se peut que vous remarquiez un changement de son de l'écran. C'est normal.
- La fonction d'économie d'énergie contribue à maintenir l'efficacité de l'écran pendant longtemps. Le réglage de la fonction d'économie d'énergie sur "Mode 1" est recommandé pour maintenir l'efficacité de l'écran pendant longtemps.

## Mise hors service en l'absence de signal (source AV uniquement)

Cette fonction place le système en veille si aucun signal n'est capté pendant 15 minutes.

- 1 Appuyez sur HOME MENU.
- 2 Sélectionnez "Commande alimentation" (↑/↓ puis ENTER).
- 3 Sélectionnez "Pas de signal arrêt" (↑/↓ puis ENTER).
- 4 Sélectionnez "Activer" (↑/↓ puis ENTER).

### Pas de signal arrêt

Sélections	Désactiver (réglage par défaut)	Le système n'est pas placé en veille
	Activer	Le système est placé en veille si aucun signal n'est capté pendant 15 minutes

- 5 Appuyez sur HOME MENU pour quitter le menu.



#### Remarque

- Un message apparaît chaque minute au cours des cinq minutes qui précèdent la mise en veille du système.
- Il se peut que le système ne soit pas placé en veille si du bruit est présent au téléviseur plasma à la fin d'une émission de télévision.

## Mise hors service en l'absence d'opération (source AV uniquement)

Le système est placé en veille si aucune opération n'est exécutée pendant trois heures.

- 1 Appuyez sur HOME MENU.
- 2 Sélectionnez "Commande alimentation" (↑/↓ puis ENTER).
- 3 Sélectionnez "Pas d'opération arrêt" (↑/↓ puis ENTER).
- 4 Sélectionnez "Activer" (↑/↓ puis ENTER).

### Pas d'opération arrêt

Sélections	Désactiver (réglage par défaut)	Le système n'est pas placé en veille
	Activer	Le système est placé en veille si aucune opération n'est exécutée pendant trois heures

- 5 Appuyez sur HOME MENU pour quitter le menu.



#### Remarque

- Un message apparaît chaque minute au cours des cinq minutes qui précèdent la mise en veille du système.

## Gestion alimentation (source PC uniquement)

Le système est automatiquement placé en veille si aucun signal n'est reçu de l'ordinateur personnel.

- 1 Appuyez sur HOME MENU.
- 2 Sélectionnez "Commande alimentation" (↑/↓ puis ENTER).
- 3 Sélectionnez "Gestion alimentation" (↑/↓ puis ENTER).
- 4 Sélectionnez "Mode 1" ou "Mode 2" (↑/↓ puis ENTER).

### Élément Description

**Arrêt (réglage par défaut)** Il n'y a pas de gestion de l'alimentation

#### Mode 1

- Le système est placé en veille si aucun signal n'est reçu de l'ordinateur personnel pendant huit minutes.
- Lorsque vous recommencez à utiliser l'ordinateur et bien qu'un signal soit alors reçu, le système demeure en veille.
- Le système est remis en service en appuyant sur **STANDBY/ON** du téléviseur plasma ou sur du boîtier de télécommande.

#### Mode 2

- Le système est placé en veille si aucun signal n'est reçu de l'ordinateur personnel pendant huit secondes.
- Lorsque vous recommencez à utiliser l'ordinateur et qu'un signal est reçu, le système est remis en service.
- Le système est remis en service en appuyant sur **STANDBY/ON** du téléviseur plasma ou sur du boîtier de télécommande.

- 5 Appuyez sur HOME MENU pour quitter le menu.



#### Remarque

- Cette fonction n'est pas sélectionnable quand le PC est connecté à la prise HDMI.



## Chapitre 9

# Pour goûter aux joies des émissions DTV

### Pour regarder des émissions DTV

La télévision numérique (DTV) ne remplace pas seulement les chaînes de télévision analogiques conventionnelles, mais offre également davantage de chaînes, une qualité d'image plus claire et divers types d'informations utiles. Elle offre aussi diverses fonctions, comme le sous-titrage et les pistes audio multiples.



#### Attention

- La compatibilité de ce produit avec les services terrestres a été fixée - les détails sont décrits à la partie caractéristiques techniques - au moment de son lancement.



#### Remarque

- À l'exécution d'Autoinstallation (page 27), veillez à sélectionner "Numérique" ou "Tout" pour le type de tuner.
- La sélection du mode DTV alors qu'aucune chaîne n'a encore été cherchée ne fera qu'afficher l'écran "Installation DTV" avec "Installation" comme seul élément sélectionnable.
- En mode DTV, appuyez sur pour afficher l'écran Télétexte (sauf au Royaume-Uni).

### Sélection des chaînes

- 1 Appuyez sur TV/DTV pour sélectionner le mode DTV.
- 2 Appuyez sur ENTER pour appeler l'écran de la liste de chaînes.

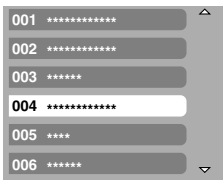

- 3 Sélectionnez une chaîne (↑/↓ puis ENTER).
  - Vous pouvez aussi sélectionner les chaînes en appuyant sur les touches 0 à 9 ou P+/P- du boîtier de télécommande.



#### Remarque

- En mode DTV, appuyez sur 001 pour accéder à la chaîne 1 (chaîne à un chiffre) rapidement. Vous pouvez toutefois sélectionner la chaîne 1 en appuyant sur 01 ou 1 mais il vous faudra attendre deux secondes après l'entrée du dernier chiffre. Il en est de même pour les chaînes à deux chiffres.
- P+/P- ne peuvent pas sélectionner des chaînes qui sont réglées pour être sautées ou qui ne sont pas enregistrées comme favorites (avec la fonction Favoris réglée sur "Marche". Pour les chaînes favorites, reportez-vous à la page 42.).

- Si la chaîne est verrouillée, vous devrez entrer le mot de passe correct à chaque fois (reportez-vous à la page 57).
- Lorsque vous recevez des chaînes radio DTV, l'économiseur d'écran démarre automatiquement si aucune opération n'est effectuée pendant trois minutes.

### Affichage d'une bannière de chaîne

Une bannière de chaîne indique les noms d'émissions, l'heure de début/fin des émissions et d'autres informations.

- 1 Appuyez sur TV/DTV pour sélectionner le mode DTV.
- 2 Appuyez sur .
  - Une bannière de chaîne apparaît.



- Pour afficher les informations sur les autres chaînes, appuyez sur .
- Pour accorder sur la chaîne sélectionnée sur la bannière, appuyez sur ENTER.
- La bannière de chaîne affiche aussi des icônes pour Favoris () , Sous-titres () et Télétexte () si elles sont applicables à la chaîne sélectionnée.
- Pour quitter l'affichage de bannière, appuyez sur EXIT.

- 3 Pour afficher des informations d'émission plus détaillées, appuyez de nouveau sur .

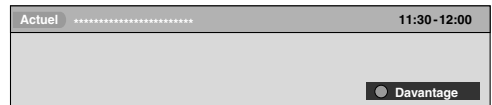

- Pour effectuer une commutation entre les informations d'émission Maintenant et Suivante, appuyez sur .
- Pour afficher les informations détaillées sur les autres chaînes, appuyez sur .
- Pour accorder sur la chaîne sélectionnée sur la bannière, appuyez sur ENTER.
- Pour quitter l'affichage des informations détaillées, appuyez sur RETURN.
- Pour quitter l'affichage de toutes les bannières, appuyez sur EXIT.
- Si la bannière contient davantage d'informations, "Davantage" est affiché. Appuyez sur la touche BLEU pour afficher toutes les informations.



#### Remarque

- Les informations de la bannière sont mises à jour toutes les minutes.
- Il se peut que certaines émissions ne fournissent pas d'informations détaillées sur les émissions.
- Si des informations inexacts sont émises, certains icônes peuvent apparaître ou être absentes par erreur.

### Affichage de sous-titres

En mode DTV, appuyez sur  pour activer ou désactiver l'affichage des sous-titres.

Sous-titre Actif





#### Remarque

- Quand une émission est enregistrée avec cette fonction activée, les sous-titres sont aussi enregistrés.

## Reconfiguration des réglages des chaînes de télévision numérique

Cette partie décrit comment reconfigurer les réglages des chaînes de télévision numérique après les avoir faits avec Autoinstallation (page 27). Vous pouvez sélectionner "Installation DTV" seulement pendant la réception de chaînes de télévision numérique.

### Nouvelle sélection d'un pays

- 1 Appuyez sur HOME MENU.
- 2 Sélectionnez "Installation" ( puis ENTER).
- 3 Sélectionnez "Installation DTV" ( puis ENTER).
- 4 Sélectionnez "Installation" ( puis ENTER).
  - La page de saisie du mot de passe s'affiche. Tapez le mot de passe à quatre chiffres en vous servant des touches 0 à 9.
- 5 Sélectionnez "Pays" ().
- 6 Sélectionnez un pays ().

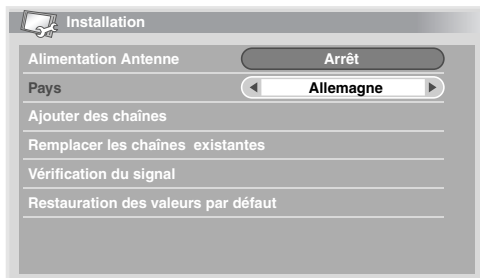

#### Remarque

- L'écran d'entrée de mot de passe n'apparaît pas si vous avez désactivé la fonction mot de passe. Pour les détails, reportez-vous à *Utilisation d'un mot de passe* à la page 56.
- Vous pouvez sélectionner "Installation DTV" seulement pendant la réception de chaînes de télévision numérique.

### Remplacement des chaînes existantes

La procédure ci-après supprime les réglages courants de chaînes de télévision numérique et cherche des chaînes pour refaire les réglages.

- 1 Répétez les étapes 1 à 4 de la partie *Nouvelle sélection d'un pays*.
- 2 Sélectionnez "Remplacer les chaînes existantes" ( puis ENTER).
  - Le système commence par effacer toutes les informations relatives aux chaînes puis démarre la recherche.
  - Pour quitter une recherche de chaîne en cours, appuyez sur HOME MENU.

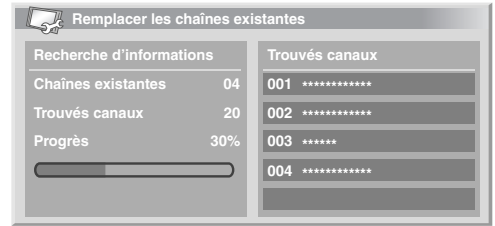

#### Remarque

- Pour terminer "Remplacer les chaînes existantes", il doit rester plus d'une heure au moins avant le prochain enregistrement programmé ou la prochaine mise à jour automatique programmée.
- L'écran d'entrée de mot de passe n'apparaît pas si vous avez désactivé la fonction mot de passe. Pour les détails, reportez-vous à *Utilisation d'un mot de passe* à la page 56.
- Vous pouvez sélectionner "Installation DTV" seulement pendant la réception de chaînes de télévision numérique.

### Ajout de nouvelles chaînes

Procédez comme ci-après pour rechercher et enregistrer d'autres chaînes avec les réglages de chaîne de télévision numérique mémorisées courants.

- 1 Répétez les étapes 1 à 4 de la partie *Nouvelle sélection d'un pays*.
- 2 Sélectionnez "Ajouter des chaînes" ( puis ENTER).
  - La recherche de chaîne démarre automatiquement. Si une nouvelle chaîne est trouvée, elle est automatiquement enregistrée sur le téléviseur plasma.

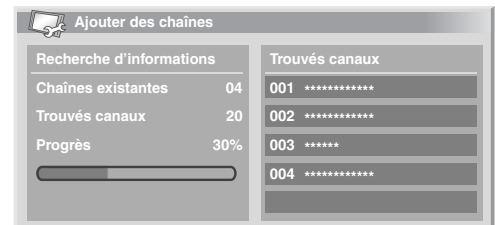

- Pour quitter une recherche de chaîne en cours, appuyez sur HOME MENU.

#### Remarque

- L'écran d'entrée de mot de passe n'apparaît pas si vous avez désactivé la fonction mot de passe. Pour les détails, reportez-vous à *Utilisation d'un mot de passe* à la page 56.
- Vous pouvez sélectionner "Installation DTV" seulement pendant la réception de chaînes de télévision numérique.

## Vérification de la puissance du signal

Vous pouvez vérifier la force et la qualité du signal pour chaque chaîne de télévision.

- 1 Appuyez sur HOME MENU.
- 2 Sélectionnez "Installation" (↑/↓ puis ENTER).
- 3 Sélectionnez "Installation DTV" (↑/↓ puis ENTER).
- 4 Sélectionnez "Installation" (↑/↓ puis ENTER).
  - La page de saisie du mot de passe s'affiche. Tapez le mot de passe à quatre chiffres en vous servant des touches 0 à 9.
- 5 Sélectionnez "Vérification du signal" (↑/↓ puis ENTER).
- 6 Sélectionnez "Canal RF" (↑/↓ puis ENTER).
- 7 Sélectionnez la chaîne à vérifier (←/→).

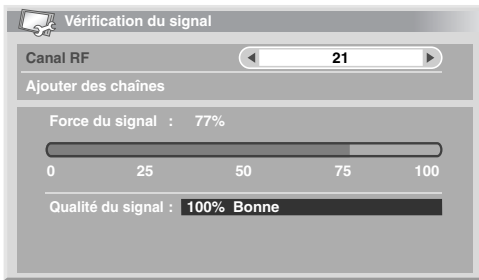

- Utilisez la fonction "Ajouter des chaînes" ici pour ajouter des chaînes dans le canal HF sélectionné (fréquence de réception).

### Remarque

- Vous pouvez sélectionner "Installation DTV" seulement pendant la réception de chaînes de télévision numérique.

## Mise en marche/arrêt de l'alimentation de l'antenne

Procédez comme ci-après pour mettre en marche ou couper l'alimentation de l'antenne connectée à la prise d'antenne de télévision numérique.

- 1 Répétez les étapes 1 à 4 de la partie *Vérification de la puissance du signal*.
- 2 Sélectionnez "Alimentation Antenne" (↑/↓).
- 3 Sélectionnez "Marche" ou "Arrêt" (réglage par défaut) (←/→).

### Attention

- Quand le réglage "Alimentation Antenne" est en service, connectez directement l'antenne à la prise d'entrée ANT située au dos du téléviseur plasma. La connexion de tout appareil entre l'antenne et le téléviseur plasma peut provoquer l'endommagement de l'appareil.

### Remarque

- Vous pouvez sélectionner "Installation DTV" seulement pendant la réception de chaînes de télévision numérique.

## Rétablissement des réglages par défaut du système

N'utilisez cette fonction que lorsque vous souhaitez réinitialiser tous les réglages DTV aux réglages par défaut en vigueur à la sortie de la fabrique.

- 1 Répétez les étapes 1 à 4 de la partie *Vérification de la puissance du signal*.
- 2 Sélectionnez "Restauration des valeurs par défaut" (↑/↓ puis ENTER).
  - Une page de confirmation s'affiche.
- 3 Quand on confirme avec "OK", le système rétablit les réglages par défaut. L'opération Autoinstallation est alors démarrée automatiquement.

### Remarque

- L'écran d'entrée de mot de passe n'apparaît pas si vous avez désactivé la fonction mot de passe. Pour les détails, reportez-vous à *Utilisation d'un mot de passe* à la page 56.
- Vous pouvez sélectionner "Installation DTV" seulement pendant la réception de chaînes de télévision numérique.

## Personnalisation des réglages relatifs aux chaînes

Cette partie décrit comment personnaliser les divers réglages relatifs aux chaînes. Ces réglages comprennent l'enregistrement de chaînes favorites, le saut de chaînes et le verrouillage de chaîne.

### Réglage des options de chaîne

Procédez comme ci-après pour sélectionner les chaînes individuellement et faire les réglages concernant les options favoris, saut de chaîne et verrouillage de chaîne.

- 1 Appuyez sur HOME MENU.
- 2 Sélectionnez "Installation" (↑/↓ puis ENTER).
- 3 Sélectionnez "Installation DTV" (↑/↓ puis ENTER).
- 4 Sélectionnez "Gestion des chaînes" (↑/↓ puis ENTER).
  - La page de saisie du mot de passe s'affiche. Tapez le mot de passe à quatre chiffres en vous servant des touches 0 à 9.
- 5 Sélectionnez "Options des chaînes" (↑/↓ puis ENTER).
  - L'écran d'options des chaînes avec une liste des chaînes enregistrées apparaît.



- 6 Sélectionnez une chaîne (↑/↓/←/→ puis ENTER pour sélectionner marche/arrêt).

- Sélectionnez "Marche" pour Favoris si vous voulez que la chaîne soit enregistrée parmi les chaînes (numériques) favorites. La sélection à partir de la liste enregistrée peut être la façon la plus simple pour accéder sur ces chaînes.
- Sélectionnez "Marche" pour Saut de chaînes si vous voulez que la chaîne soit sautée quand vous actionnez P+/P- du boîtier de télécommande ou CHANNEL +/- du téléviseur plasma.
- Sélectionnez "Marche" pour Blocage de la chaîne. si vous voulez que l'accord sur cette chaîne ne puisse être fait sans entrer de mot de passe.

**7 Après le réglage, veillez à effectuer les opérations ci-après.**

- Si vous avez enregistré une chaîne comme favorite, reportez-vous à la partie *Activation de la fonction Favoris* et activez la fonction Favoris.
- Si vous avez sélectionné une chaîne pour Blocage de la chaîne., reportez-vous à *Utilisation d'un mot de passe* à la page 56 et validez un mot de passe à quatre chiffres.

**Remarque**

- L'écran d'entrée de mot de passe n'apparaît pas si vous avez désactivé la fonction mot de passe. Pour les détails, reportez-vous à *Utilisation d'un mot de passe* à la page 56.
- Vous pouvez sélectionner "Installation DTV" seulement pendant la réception de chaînes de télévision numérique.

**Activation de la fonction Favoris**

Veillez à activer cette fonction une fois que des chaînes favorites sont enregistrées.

- 1 Appuyez sur HOME MENU.
  - 2 Sélectionnez "Installation" (↑/↓ puis ENTER).
  - 3 Sélectionnez "Installation DTV" (↑/↓ puis ENTER).
  - 4 Sélectionnez "Gestion des chaînes" (↑/↓ puis ENTER).
- La page de saisie du mot de passe s'affiche. Tapez le mot de passe à quatre chiffres en vous servant des touches 0 à 9.



- 5 Sélectionnez "Favoris" (↑/↓).
  - 6 Sélectionnez "Marche" (←/→).
- Quand des chaînes favorites sont enregistrées, vous pouvez les sélectionner en utilisant P+/P- du boîtier de télécommande ou CHANNEL +/- du téléviseur plasma.

**Remarque**

- Vous pouvez sélectionner "Installation DTV" seulement pendant la réception de chaînes de télévision numérique.

**Activation du saut automatique**

- Cette fonction vous permet de sauter un groupe de services, comme les services radio et données textuelles.

- 1 Répétez les opérations 1 à 4 de la partie *Activation de la fonction Favoris*.
  - 2 Sélectionnez "Saut automatique" (↑/↓).
  - 3 Sélectionnez une chaîne à sauter (←/→).
- Vous pouvez sélectionner "Arrêt", "Radio", "Données" ou "Les deux".

**Remarque**

- La fonction "Saut automatique" vous permet de sauter un "groupe" de services, comme les services radio et données textuelles. En outre, les réglages de chaque chaîne réglée pour sauter dans l'écran "Options des chaînes" ne seront pas affectés même si cette fonction est activée.
- Vous pouvez sélectionner "Installation DTV" seulement pendant la réception de chaînes de télévision numérique.

**Réglage du verrouillage pour enfants**

Avec cette fonction, les parents peuvent empêcher leurs enfants de regarder les émissions de télévision sujettes à des restrictions d'âge. La mise en service de cette fonction dépend du pays sélectionné pour le réglage des chaînes. Vous pouvez spécifier une limite d'âge comprise entre 4 et 18 de manière que l'entrée du mot de passe soit nécessaire pour regarder les émissions de télévision qui correspondent à cette limite d'âge.

- 1 Répétez les opérations 1 à 4 de la partie *Activation de la fonction Favoris*.
  - 2 Sélectionnez "Verrouil. Enfants" (↑/↓).
  - 3 Sélectionnez une limite d'âge (←/→).
- Vous pouvez sélectionner 4 à 18 ou "Arrêt".
  - Avec "Arrêt" sélectionné, l'entrée de mot de passe est inutile, quelle que soit l'émission de télévision sujette à une restriction d'âge.

**Tri des chaînes DTV pré-réglées**

Procédez comme suit pour modifier l'ordre des chaînes DTV pré-réglées.

- 1 Répétez les opérations 1 à 4 de la partie *Activation de la fonction Favoris*.
  - 2 Sélectionnez "Tri des chaînes" (↑/↓ puis ENTER).
- L'écran Tri apparaît.
- 3 Sélectionnez la chaîne à déplacer (↑/↓/←/→ puis ENTER).

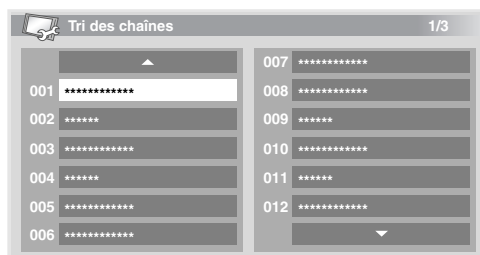

- 4 Sélectionnez le nouvel emplacement (↑/↓/←/→ puis ENTER).
  - Le tri est exécuté.
- 5 Appuyez sur HOME MENU pour quitter le menu.

**Remarque**

- Au cours de l'opération 4, pour déplacer une page sur l'écran Tri, choisissez cette page au moyen de ▲/▼, sur l'écran, que vous avez sélectionné grâce à ↑/↓/←/→, puis appuyez sur ENTER.
- Vous pouvez sélectionner "Installation DTV" seulement pendant la réception de chaînes de télévision numérique.

## Sélection d'un format audio numérique

Procédez comme ci-après pour faire la sélection parmi les formats audio numérique PCM et Dolby.

- 1 Appuyez sur HOME MENU.
- 2 Sélectionnez "Installation" (↑/↓ puis ENTER).
- 3 Sélectionnez "Installation DTV" (↑/↓ puis ENTER).
- 4 Sélectionnez "Préférences" (↑/↓ puis ENTER).
- 5 Sélectionnez "Audio numérique" (↑/↓).
- 6 Sélectionnez "PCM" ou "Dolby" (←/→).

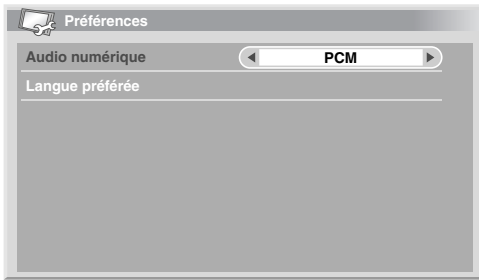

### Remarque

- Vous pouvez sélectionner "Installation DTV" seulement pendant la réception de chaînes de télévision numérique.

## Sélection des langues pour les parties audio, sous-titres et télétexte

Vous pouvez configurer manuellement les réglages de langue pour les parties audio, sous-titres et télétexte.

- 1 Répétez les étapes 1 à 4 de la section *Sélection d'un format audio numérique*.
- 2 Sélectionnez "Langue préférée" (↑/↓ puis ENTER).
- 3 Sélectionnez "Audio primaire", "Audio secondaire", "Sous-titres primaire", "Sous-titres second." ou "Télétexte" (↑/↓).
- 4 Sélectionnez une langue (←/→).



### Remarque

- Si la langue sélectionnée pour la partie audio, sous-titres ou télétexte n'est pas disponible, le téléviseur plasma sélectionne automatiquement la langue en fonction du réglage de "Pays" (page 27).
- Vous pouvez sélectionner "Installation DTV" seulement pendant la réception de chaînes de télévision numérique.

## Utilisation de la mise à jour du logiciel

Cette fonction télécharge et met à jour le logiciel du système à l'heure spécifiée.

### Utilisation de la mise à jour automatique

Quand cette fonction est active, le téléviseur plasma contrôle si un logiciel mis à jour est disponible puis le télécharge (le cas échéant). Ensuite, le système effectue l'ajout de nouvelles chaînes (page 40). Ces opérations sont automatiquement effectuées à l'heure spécifiée.

- 1 Appuyez sur HOME MENU.
- 2 Sélectionnez "Installation" (↑/↓ puis ENTER).
- 3 Sélectionnez "Installation DTV" (↑/↓ puis ENTER).
- 4 Sélectionnez "Mise à jour du logiciel" (↑/↓ puis ENTER).
- 5 Sélectionnez "Mise à jour auto" (réglage par défaut) (↑/↓).
- 6 Sélectionnez "Marche" (←/→).



### Remarque

- Nous recommandons de sélectionner normalement "Marche".
- Pour que la mise à jour automatique soit lancée, il doit rester plus d'une heure avant le début du prochain enregistrement/ visionnement programmé.
- 60 secondes avant la mise à jour prévue, un message vous demandant si vous souhaitez procéder ou non à la mise à jour automatique apparaît. La mise à jour automatique est lancée automatiquement si "OK" est sélectionné ou si aucune sélection n'est effectuée au bout de 50 secondes.
- Pendant une mise à jour, aucune image de télévision n'est sortie à la prise de sortie externe.
- Pour quitter une mise à jour en cours, appuyez sur HOME MENU.
- Vous pouvez sélectionner "Installation DTV" seulement pendant la réception de chaînes de télévision numérique.

## Réglage de l'heure de mise à jour

Vous pouvez programmer l'heure à laquelle votre téléviseur plasma effectuera la mise à jour automatique chaque jour. Pour utiliser cette fonction, réglez d'abord "Mise à jour auto" sur "Marche".

- 1 Appuyez sur **HOME MENU**.
- 2 Sélectionnez "Installation" (↑/↓ puis ENTER).
- 3 Sélectionnez "Installation DTV" (↑/↓ puis ENTER).
- 4 Sélectionnez "Mise à jour du logiciel" (↑/↓ puis ENTER).
- 5 Sélectionnez "Définir l'heure de Mise à jour" (↑/↓ puis ENTER).
- 6 Réglez une heure pour la mise à jour automatique (↑/↓/←/→ ou 0 à 9).

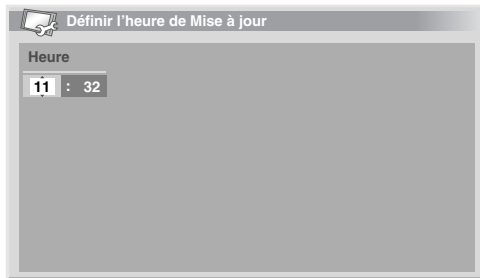

## Lancement de la mise à jour manuelle

Cette fonction vous permet d'effectuer manuellement la mise à jour du logiciel. Si le temps restant jusqu'à la mise à jour automatique ou jusqu'à l'enregistrement/le visionnement programmé suivant est inférieur à une heure, la mise à jour manuelle ne peut pas être effectuée.

- 1 Répétez les étapes 1 à 4 de la partie *Réglage de l'heure de mise à jour*.
- 2 Sélectionnez "Lancer la mise à jour manuelle" (↑/↓ puis ENTER).

### Remarque

- Pour que la mise à jour manuelle soit lancée, il doit rester plus d'une heure avant le début du prochain enregistrement/visionnement programmé.
- Pour que la mise à jour manuelle soit lancée, il doit rester plus d'une heure avant le lancement de la mise à jour automatique.
- Vous pouvez sélectionner "Installation DTV" seulement pendant la réception de chaînes de télévision numérique.

## Affichage des informations techniques

Utilisez cette fonction pour vérifier le numéro de la version du matériel/logiciel.

- 1 Répétez les étapes 1 à 4 de la partie *Réglage de l'heure de mise à jour*.
- 2 Sélectionnez "Information technique" (↑/↓ puis ENTER).

### Remarque

- Vous pouvez sélectionner "Installation DTV" seulement pendant la réception de chaînes de télévision numérique.

## Utilisation de l'application MHEG (Royaume-Uni uniquement)

Certaines stations vous apportent des émissions avec l'application MHEG (Multimedia and Hypermedia Expert Group) encodée, vous permettant de vivre une expérience DTV interactive.

Lorsque l'application MHEG est fournie, elle est lancée quand vous appuyez sur une des touches de couleur ou sur .

### Remarque

- Cette fonction risque de ne pas fonctionner correctement lorsque les sous-titres sont activés (reportez-vous à la page 40).

## Économiseur d'écran

L'économiseur d'écran démarre si aucune opération n'est effectuée pendant trois minutes lorsque vous recevez des émissions radio DTV.

### Remarque

- Pendant que l'économiseur d'écran est actif, vous pouvez effectuer les opérations suivantes:
  - Appuyez sur **TV/DTV** pour passer à la télévision analogique.
  - Appuyez sur n'importe quelle autre touche pour passer à l'écran de station radio normal.
  - La Minuterie de programme est active lorsque l'économiseur d'écran est affiché.

## Interface commune

Pour recevoir des signaux DTV cryptés, vous aurez besoin d'un module CA et d'une carte intelligente fournie par le fournisseur de service.

Bien que les types de module CA puissent varier selon le fabricant, chacun des modules CA prend en charge un certain type de système de cryptage. Votre téléviseur plasma prend en charge les modules CA conçus pour fonctionner avec la norme DVB. Contactez un fournisseur de service pour connaître le bon type de module CA.

Prenez note qu'une carte intelligente pourra être valide uniquement pour un fournisseur de service et en conséquence, une gamme spécifique de chaînes.



### Remarque

- Les modules CA et les cartes intelligentes ne sont pas fournis et ne sont pas des accessoires optionnels de Pioneer.

Après avoir inséré une carte, laissez-la en permanence dans la fente. Ne la retirez pas de la prise à moins d'y être invité. Par exemple, votre carte doit être dans la fente lorsque votre fournisseur de service veut télécharger de nouvelles informations sur la carte intelligente.

## Installation d'un module CA et d'une carte intelligente

La fente de la carte d'interface commune est située au dos du téléviseur plasma.

- 1 Saisissez le taquet du cache-fente, situé au dos du téléviseur plasma, et poussez-le vers la gauche (a) et retirez le cache tout en tirant le verrou du taquet vers le bas (b).

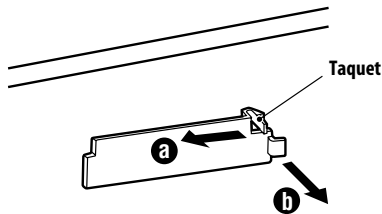

- 2 Insérez au maximum le module CA spécifié contenant une carte intelligente dans la fente d'interface commune.

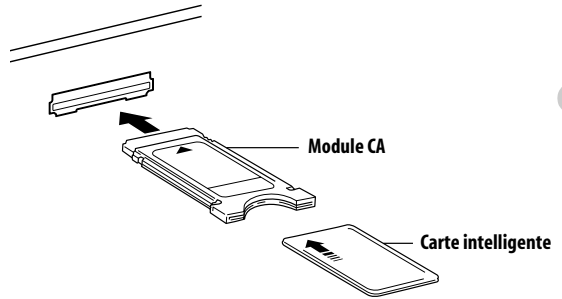

## Affichage des informations concernant le module CA installé

Si vous avez installé un module CA dans la fente d'Interface Commune, vous pouvez afficher les informations le concernant.

- 1 Appuyez sur HOME MENU.
- 2 Appuyez sur "Installation" (↑/↓ puis ENTER).
- 3 Sélectionnez "Installation DTV" (↑/↓ puis ENTER).
- 4 Sélectionnez "Informations DVB-CI" (↑/↓ puis ENTER).  
(S'il n'y a pas de module CA installé, l'option "Informations DVB-CI" est voilée.)

## Chapitre 10

# Utilisation du guide électronique de programme (EPG) (pour DTV uniquement)

## Format d'affichage EPG

Le guide électronique de programme (EPG) affiche le tableau des émissions de télévision numérique prévues et des informations détaillées sur chaque émission. Il vous permet de sélectionner et d'accorder facilement sur une émission désirée.

L'écran EPG comprend les informations sur les émissions, la liste des chaînes et la liste générale des émissions. Cette section traite des informations à afficher sur les fenêtres de planning et d'information.



### Remarque

- Pour les émissions de télévision numérique ne fournissant pas d'informations EPG, vous ne pouvez pas consulter les informations EPG correspondantes.
- Si l'heure actuelle n'a pas été correctement réglée, les informations EPG de certaines émissions de télévision peuvent ne pas être affichées.

## Liste générale des émissions

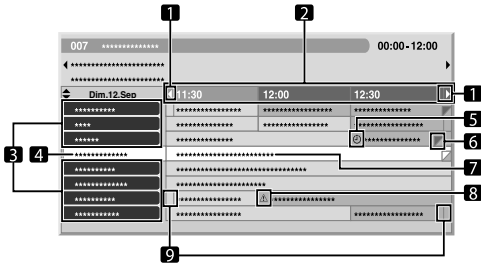

- 1 Apparaît lorsque le tableau du planning peut être parcouru en avant ou arrière.
- 2 Horaire
- 3 Liste des chaînes
- 4 Met en surbrillance la chaîne actuellement sélectionnée.
- 5 Indique l'émission réglée pour l'enregistrement/visionnement.
- 6 Apparaît lorsque d'autres émissions (souvent courtes) ont été prévues pour la même période.
- 7 Titre de l'émission
- 8 Indique l'émission réglée pour l'enregistrement/visionnement (mais une autre émission est réglée pour enregistrement au même moment).
- 9 Diviseurs d'heure

## Information sur les émissions

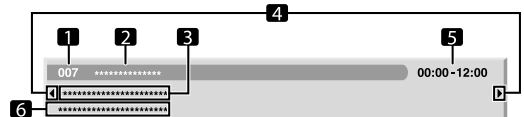

- 1 Numéro de la chaîne
- 2 Nom de la station
- 3 Titre de l'émission
- 4 Apparaît lorsque d'autres émissions ont été prévues pour la même période.
- 5 Planning de l'émission
- 6 Genre de l'émission



### Remarque

- La liste générale des émissions peut afficher des sections dont les coins inférieurs droits ont été pliés. Ceci indique que d'autres émissions ont été prévues pour la même période. Pour voir le titre d'une telle émission et les informations relatives, mettez en surbrillance une section pliée puis appuyez sur  $\leftarrow/\rightarrow$ .



## Utilisation du guide électronique de programme (EPG)

Procédez comme suit pour vérifier le planning des émissions de télévision numérique, consulter les informations sur les émissions désirées et/ou sélectionner des émissions.

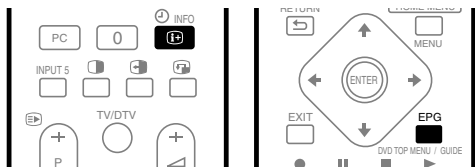

### 1 Appuyez sur EPG.

- L'écran EPG apparaît.
- L'écran EPG se met automatiquement à jour si les données EPG sont obtenues avec succès. Sinon, l'écran EPG affiche une image vide.

### 2 Sélectionnez l'émission de télévision désirée (↑/↓, ←/→).

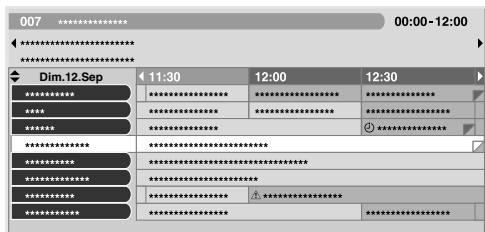

- Appuyez sur **P+/P-** pour passer à la page suivante ou précédente de la liste de chaînes.
- Les informations relatives à l'émission sélectionnée apparaissent dans la fenêtre d'informations.
- Pour regarder une émission actuellement à l'antenne, sélectionnez l'émission (puis **ENTER**).
- Vous pouvez vérifier les informations sur les émissions prévues dans une semaine, selon les conditions.
- Selon les conditions, l'acquisition des données EPG peut prendre un certain temps.

### 3 Pour consulter davantage d'informations (autres que celles actuellement affichées) sur l'émission sélectionnée, appuyez sur **I+**.

- Les informations détaillées apparaissent dans la fenêtre du planning.
- Si l'écran contient davantage d'informations, "Davantage" est affiché. Appuyez sur la touche **BLEU** pour afficher toutes les informations.

- Pour quitter l'affichage d'informations détaillées, appuyez de nouveau sur **I+** (ou sur **RETURN**).

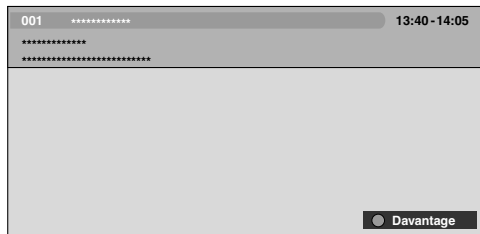

### 4 Pour quitter le guide de programme, appuyez de nouveau sur EPG.

#### Remarque

- La liste générale des émissions ne montre pas les émissions terminées.
- Avant toute utilisation du boîtier de télécommande, veillez à sélectionner le mode télévision (TV) avec sa touche **SELECT**. Voir *Commande d'un autre appareil avec le boîtier de télécommande fourni* à la page 69.

## Préréglage des émissions de télévision avec EPG

Avec EPG, vous pouvez facilement préréglager des émissions de télévision numérique pour un visionnement (sélection automatique de chaîne) et un enregistrement ultérieurs.

Vous devez également régler votre appareil d'enregistrement pour enregistrer l'émission. Reportez-vous au mode d'emploi de votre appareil d'enregistrement.

### Utilisation de la sélection automatique de chaîne et enregistrement en veille

Avec le système laissé sous tension, cette fonction sélectionne automatiquement une émission TV préréglée lorsque son passage à l'antenne arrive. Ainsi, vous ne manquez pas le début d'une émission TV importante parce que vous en regardiez une autre.

Même si le système est en mode veille, lorsque le passage à l'antenne d'une émission TV préréglée arrive, le téléviseur plasma se réveille et sort les signaux AV pour l'enregistrement.

#### 1 Appuyez sur EPG.

- L'écran EPG apparaît.

#### 2 Sélectionnez l'émission à préréglager (↑/↓, ←/→ puis ENTER).

- Sélectionnez une émission qui n'a pas encore commencé.
- Un menu de configuration apparaît.
- Sélectionnez une émission actuellement à l'antenne (puis **ENTER**) : L'écran EPG se ferme et une chaîne est reçue.
- Sélectionnez une émission actuellement à l'antenne (puis **VERT**) : L'émission peut être réglée pour enregistrement/visionnement la prochaine fois (ou semaine) qu'elle sera diffusée.

- Sélectionnez une émission qui n'a pas encore commencé (puis **ENTER** ou **VERT**): L'émission peut être réglée pour enregistrement/visionnement.

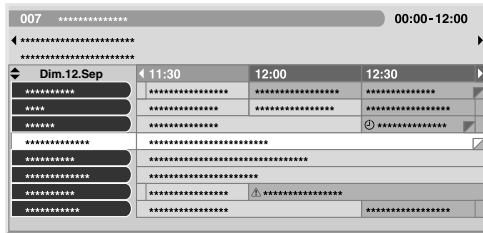

### 3 Sélectionnez "Oui" dans une boîte de dialogue de confirmation (←/→ puis ENTER).

- L'écran de la minuterie de programme avec une liste des informations des autres émissions préréglées apparaît.

Programmation des chaînes					Mer.24.Nov 12:34	
Date	Heure	Chaîne	Info			
01	Lun.05.Jan	12:00-13:00	001	*****		
02	Chaque Jour	14:00-15:00	007	*****		Δ
03	Chaque Dim	14:00-15:00	007	*****		Δ
04	Lun-Ven	14:00-15:00	007	*****		
05	Sam, Dim	14:00-15:00	007	*****		
06						
07						
08						
09						
10						

- Vous pouvez modifier les préréglages ici (↑/↓, ←/→ puis **ENTER**).
- Vous pouvez y enregistrer les préréglages (← ou **ENTER**).

### 4 Appuyez sur RETURN pour revenir à l'écran EPG.

- L'écran EPG se met à jour avec les nouveaux préréglages.
- Une icône horloge rouge apparaît pour l'émission préréglée.
- Une icône triangle jaune apparaît pour les préréglages qui se chevauchent.

### 5 Appuyez sur EPG pour quitter l'écran EPG.

Avec le système mis sous tension, un message d'alarme de changement de chaîne apparaît environ 60 secondes avant exécution et la chaîne est changée peu de temps avant le début de l'émission.



#### Remarque

- La sélection automatique de la chaîne n'est pas exécutée lorsque le système est en mode veille.
- Même en mode veille, les émissions TV préréglées peuvent être enregistrées car uniquement le téléviseur plasma se réveille et sort les signaux AV lorsque l'heure préréglée arrive.
- Finissez les opérations de préréglage trois minutes avant le début de l'émission.
- Pour les règles de priorité sur les préréglages chevauchés, voir *Règles de priorité pour les préréglages chevauchés* à la page 49.
- Le témoin TIMER situé sur la façade du téléviseur plasma s'allume en orange lorsqu'une émission est préréglée pour l'enregistrement/visionnement.

- L'enregistrement peut échouer en raison des restrictions de visionnement imposées par le module CA.

## Réglage manuel de la minuterie

À l'aide du menu, vous pouvez également prérégler des émissions de télévision numérique en spécifiant la date et l'heure prévues.

- 1 Appuyez sur **HOME MENU**.
  - 2 Sélectionnez "Installation" (↑/↓ puis **ENTER**).
  - 3 Sélectionnez "Installation DTV" (↑/↓ puis **ENTER**).
  - 4 Sélectionnez "Programmation des chaînes" (↑/↓ puis **ENTER**).
- Le tableau du planning apparaît.

Programmation des chaînes					Mer.24.Nov 12:34	
Date	Heure	Chaîne	Info			
01	.....	.....	.....	.....		
02	.....	.....	.....	.....		
03	.....	.....	.....	.....		
04	.....	.....	.....	.....		
05	.....	.....	.....	.....		
06	.....	.....	.....	.....		
07	.....	.....	.....	.....		
08	.....	.....	.....	.....		
09	.....	.....	.....	.....		
10	.....	.....	.....	.....		

- 5 Sélectionnez un numéro de programme (↑/↓ puis →).
- Vous pouvez sélectionner n'importe quel numéro d'émission.
- 6 Spécifiez une date (↑/↓ ou 0 à 9, puis →).
- 7 Spécifiez l'heure/minute de début et l'heure/minute de fin (↑/↓ ou 0 à 9, puis →).
- 8 Spécifiez un numéro de chaîne (↑/↓ ou 0 à 9, puis →).

Programmation des chaînes					Mer.24.Nov 12:34	
Date	Heure	Chaîne	Info			
01	Lun.05.Jan	12:00-13:00	001	*****		
02	.....	.....	.....	.....		
03	.....	.....	.....	.....		
04	.....	.....	.....	.....		
05	.....	.....	.....	.....		
06	.....	.....	.....	.....		
07	.....	.....	.....	.....		
08	.....	.....	.....	.....		
09	.....	.....	.....	.....		
10	.....	.....	.....	.....		

- 9 Mémorisez les réglages préréglés une fois tous les éléments établis (**ENTER**).
  - Si une heure préréglée est du passé ou si la chaîne est verrouillée, un message d'alerte apparaîtra.
  - Une icône triangle jaune indique que l'enregistrement/visionnement peut échouer à cause de préréglages qui se chevauchent.
  - Pour préréglager une autre émission, répétez les opérations 5 à 9.
  - Vous pouvez préréglager jusqu'à 10 émissions.
- 10 Appuyez sur **HOME MENU** pour quitter le menu.



## Remarque

- L'enregistrement/visionnement pré-réglé commence immédiatement lorsque les opérations de pré-réglage sont effectuées dans les trois minutes avant le début de l'émission.
- Les pré-réglages effectués avec EPG sont automatiquement affichés dans le tableau du planning.
- L'enregistrement peut échouer en raison des restrictions de visionnement imposées par le module CA.

## Règles de priorité pour les pré-réglages chevauchés

Lorsque des émissions TV pré-réglées se chevauchent, les deux règles suivantes sont utilisées pour déterminer la priorité supérieure. Si les deux règles sont satisfaites, elles sont appliquées dans l'ordre 1, puis 2.

**Règle 1:** Si deux pré-réglages se chevauchent, le pré-réglage dont l'heure de début est la plus tôt a la priorité. Si deux pré-réglages sont séquentiels, la dernière partie de la première émission ou la première partie de la seconde risque de ne pas être enregistrée.

**Règle 2:** Si deux pré-réglages avec la même heure de début se chevauchent, le pré-réglage dont le numéro de liste est plus élevé a la priorité.

## Modification/annulation des pré-réglages d'émissions TV

### Utilisation du guide électronique de programme (EPG)

Procédez comme suit pour modifier ou annuler les pré-réglages d'émission avec EPG.

- Appuyez sur EPG.**
  - L'écran EPG apparaît.
- Sélectionnez l'émission pré-réglée désirée (↑/↓, ←/→ puis ENTER ou VERT).**
  - Une boîte de dialogue apparaît.
  - Si vous sélectionnez "Oui", allez à l'étape 3.
  - Pour quitter l'opération, sélectionnez "Non".
- Sélectionnez l'émission pré-réglée (← ou ENTER).**
- Sélectionnez le numéro de l'émission à modifier (↑/↓).**
  - Vous pouvez supprimer l'émission pré-réglée par une pression sur la touche ROUGE.
- Modifiez l'émission pré-réglée sélectionnée et mettez à jour le réglage (ENTER).**
  - L'écran vous avertit si l'émission pré-réglée en cours de modification est déjà commencée ou terminée.
- Une fois le réglage terminé, appuyez sur EPG pour quitter l'écran EPG.**



## Remarque

- Si vous souhaitez arrêter l'enregistrement/visionnement en cours lancé par un pré-réglage d'émission, par exemple, pour changer de chaîne, un message d'alerte apparaîtra indiquant que le pré-réglage sera annulé. Dans ce cas, vous ne pouvez pas annuler le pré-réglage d'émission avec EPG.

## Utilisation du menu

Procédez de la manière suivante pour changer ou annuler des pré-réglages d'émission en utilisant le menu.

- Appuyez sur HOME MENU.**
- Sélectionnez "Installation" (↑/↓ puis ENTER).**
- Sélectionnez "Installation DTV" (↑/↓ puis ENTER).**
- Sélectionnez "Programmation des chaînes" (↑/↓ puis ENTER).**
  - Le tableau du planning apparaît.

Programmation des chaînes				Mer.24.Nov 12:34	
	Date	Heure	Chaîne	Info	
01	Lun.05.Jan	12:00-13:00	001 .....		
02	Chaque Jour	14:00-15:00	007 .....		△
03	Chaque Dim	14:00-15:00	007 .....		△
04	Lun-Ven	14:00-15:00	007 .....		
05	Sam, Dim	14:00-15:00	007 .....		
06					
07					
08					
09					
10					

- Sélectionnez le numéro de l'émission à modifier (↑/↓).**
  - Supprimez le pré-réglage de l'émission (ROUGE).
  - Commencez la modification (ENTER).
- Changez l'élément désiré (↑/↓, ←/→).**
- Appuyez sur ENTER pour terminer le réglage.**
  - L'écran vous avertit si l'émission pré-réglée en cours de modification est déjà commencée ou terminée.
- Appuyez sur HOME MENU pour quitter le menu.**

## Modification des priorités pour les pré-réglages chevauchés

Vous pouvez modifier comme vous voulez l'ordre de priorité pour les émissions pré-réglées qui se chevauchent.

- Appuyez sur HOME MENU.**
- Sélectionnez "Installation" (↑/↓ puis ENTER).**
- Sélectionnez "Installation DTV" (↑/↓ puis ENTER).**
- Sélectionnez "Programmation des chaînes" (↑/↓ puis ENTER).**
  - Le tableau du planning apparaît.
- Sélectionnez le numéro de l'émission à modifier (↑/↓ puis BLEU).**
- Sélectionnez la position à laquelle déplacer l'émission sélectionnée (↑/↓).**
- À présent déplacez l'émission à la position sélectionnée en appuyant sur BLEU ou ENTER.**

## Utilisation d'autres fonctions EPG pratiques

Vous trouverez ci-dessous certaines fonctions pratiques qui vous guideront à travers l'écran EPG et vous feront gagner du temps.

### Saut EPG

- 1 Appuyez sur ROUGE lorsque l'écran EPG (Liste d'émissions, informations détaillées et résultat de la recherche) est affiché.
- 2 Sélectionnez "Date" (↑/↓).



- 3 Sélectionnez le jour (dans une semaine) auquel sauter (←/→).
- 4 Sélectionnez "Heure" (↑/↓).
- 5 Sélectionnez l'heure du jour (0:00 à 23:00) à laquelle sauter (←/→).
- 6 Sélectionnez "Sauter" (↑/↓, ←/→ puis ENTER).
  - La liste d'émissions du jour et de l'heure spécifiés s'affiche.

### Recherche EPG

- 1 Appuyez sur JAUNE lorsque l'écran EPG (Liste d'émissions, informations détaillées et résultat de la recherche) est affiché.
- 2 Sélectionnez "Date" (↑/↓).



- 3 Sélectionnez le jour (dans une semaine) à chercher (←/→).
- 4 Sélectionnez "Heure" (↑/↓).
- 5 Sélectionnez l'heure du jour (0:00 à 23:00) à chercher (←/→).
- 6 Sélectionnez "Chaîne" (↑/↓).
- 7 Sélectionnez la recherche entre "Tous" ou "Favoris" (←/→).
- 8 Sélectionnez "Genre" (↑/↓ puis ENTER).
- 9 Sélectionnez le(s) genre(s) à chercher (↑/↓, ←/→ puis ENTER). Une nouvelle pression sur ENTER effacera le genre sélectionné de la liste de recherche.
- 10 Sélectionnez "OK" (↑/↓, ←/→ puis ENTER).
- 11 Sélectionnez "Recherche" (↑/↓, ←/→ puis ENTER).
  - Une recherche EPG avec les réglages que vous avez personnalisés commence.

## Chapitre 11

# Réglages utiles

### Au sujet des menus "Options"

Le menu "Options" est constitué de deux pages. Pour sélectionner le menu souhaité, appuyer sur  $\uparrow/\downarrow$  à plusieurs reprises pour changer entre page 1 et page 2. Le numéro de la page actuelle apparaît au coin supérieur droit de l'écran.



(Pour source AV)

### Sélection du mode de commande vertical (source AV uniquement)

Vous pouvez sélectionner le mode souhaité suivant le programme que vous regardez.

- 1 Appuyez sur HOME MENU.
- 2 Sélectionnez "Options" ( $\uparrow/\downarrow$  puis ENTER).
- 3 Sélectionnez "Sélection mode" ( $\uparrow/\downarrow$  puis ENTER).
- 4 Sélectionnez "1", "2" ou "3" ( $\uparrow/\downarrow$  puis ENTER).
- 5 Appuyez sur HOME MENU pour quitter le menu.



#### Remarque

- Ce réglage peut être fait séparément pour chaque source d'entrée.
- Ce réglage ne peut pas être fait quand des signaux 480i, 480p, 1080i@60 Hz, 720p@60 Hz, 1080p@24 Hz ou 1080p@60 Hz sont entrés.
- Sélection mode ne fonctionne pas quand "Marche" est sélectionné dans "Préf. Cmde Jeu".

### Réglage des positions d'image (source AV uniquement)

Ce réglage ajuste les positions horizontale et verticale de l'image sur le téléviseur plasma.

- 1 Appuyez sur HOME MENU.
- 2 Sélectionnez "Options" ( $\uparrow/\downarrow$  puis ENTER).
- 3 Sélectionnez "Position" ( $\uparrow/\downarrow$  puis ENTER).
- 4 Sélectionnez "Réglage de la position H/V" ( $\uparrow/\downarrow$  puis ENTER).
- 5 Réglez la position verticale ( $\uparrow/\downarrow$ ) ou la position horizontale ( $\leftarrow/\rightarrow$ ).
- 6 Appuyez sur HOME MENU pour quitter le menu.



#### Remarque

- Pour rétablir les réglages par défaut pour tous des éléments, utilisez  $\uparrow/\downarrow$  pour sélectionner "Réinitial." au cours de l'opération 4 puis appuyez sur ENTER. Une page de confirmation s'affiche. Utilisez  $\leftarrow/\rightarrow$  pour sélectionner "Oui" puis appuyez sur ENTER.
- Les réglages sont conservés individuellement pour chaque source.
- En fonction de l'image vidéo affichée, la position de l'image peut ne pas changer même après le réglage.
- Quand "Pt par Pt" est sélectionné pour le mode d'écran, le menu "Position" est invalidé.

## Réglage automatique des positions de l'image et de l'horloge (source PC uniquement)

Grâce à Autoinstallation vous pouvez régler automatiquement les positions et l'horloge des images provenant de l'ordinateur personnel.

- 1 Appuyez sur **HOME MENU**.
- 2 Sélectionnez "Options" (↑/↓ puis ENTER).
- 3 Sélectionnez "Autoinstallation" (↑/↓ puis ENTER).  
Un écran de message apparaît et l'autoinstallation démarre.
- 4 Appuyez sur **HOME MENU** pour quitter le menu.



### Remarque

- Quand l'autoinstallation est terminée, "Réglage automatique terminé." apparaît.
- Même si "Réglage automatique terminé." apparaît, il se peut que l'autoinstallation ait échoué pour une raison quelconque.
- L'autoinstallation peut échouer si l'image fournie par l'ordinateur personnel comprend des motifs répétés ou est monochrome. En cas d'échec, choisissez une autre image sur l'ordinateur personnel et recommencez les opérations.
- N'oubliez pas de connecter l'ordinateur personnel au téléviseur plasma et de le mettre sous tension avant de démarrer l'autoinstallation.
- Cette fonction n'est pas sélectionnable quand le PC est connecté à la prise HDMI.
- En fonction de l'image vidéo affichée, la position de l'image peut ne pas changer même après le réglage.

## Réglage manuel des positions de l'image et de l'horloge (source PC uniquement)

En principe, le réglage adopté par l'autoinstallation est suffisant. Toutefois, vous pouvez optimiser la position et l'horloge des images par un réglage manuel.

- 1 Appuyez sur **HOME MENU**.
- 2 Sélectionnez "Options" (↑/↓ puis ENTER).
- 3 Sélectionnez "Installation manuelle" (↑/↓ puis ENTER).
- 4 Sélectionnez l'élément à régler (↑/↓ puis ENTER).
- 5 Effectuez le réglage (↑/↓ et ←/→).

Avec "Horloge" ou "Phase" sélectionné, vous pouvez régler le paramètre en utilisant ←/→.

- 6 Appuyez sur **HOME MENU** pour quitter le menu.



### Remarque

- Pour rétablir les réglages par défaut pour tous des éléments, utilisez ↑/↓ pour sélectionner "Réinitial." au cours de l'opération 4 puis appuyez sur **ENTER**. Une page de confirmation s'affiche. Utilisez ←/→ pour sélectionner "Oui" puis appuyez sur **ENTER**.
- Cette fonction n'est pas sélectionnable quand le PC est connecté à la prise HDMI.
- En fonction de l'image vidéo affichée, la position de l'image peut ne pas changer même après le réglage.

## Sélection d'un type de signal d'entrée

Après avoir raccordé les prises INPUT 1, INPUT 2 ou INPUT 3, indiquez le type de signal d'entrée qui sera fourni par l'appareil relié. Pour de plus amples détails concernant les types de signal, reportez-vous au mode d'emploi de l'appareil relié.

Avant de démarrer le menu, appuyez sur **INPUT 1**, **INPUT 2** ou **INPUT 3** du boîtier de télécommande ou appuyez sur **INPUT** du téléviseur plasma pour sélectionner une source d'entrée.

- 1 Appuyez sur **HOME MENU**.
- 2 Sélectionnez "Options" (↑/↓ puis ENTER).
- 3 Sélectionnez "Sélection entrée" (↑/↓ puis ENTER).
- 4 Sélectionnez "Entrée" ou "Sélection audio" (↑/↓ puis ENTER).
- 5 Sélectionnez un type de signal (↑/↓ puis ENTER).

Vous pouvez sélectionner la prise d'entrée vidéo pour "Entrée":

- Pour "ENTRÉE 1", vous pouvez sélectionner "Vidéo" ou "RVB".
- Pour "ENTRÉE 2", vous pouvez sélectionner "Vidéo", "S-Vidéo" ou "COMPOSANTE".
- Pour "ENTRÉE 3", vous pouvez sélectionner "Vidéo", "S-Vidéo" ou "RVB".

Vous pouvez sélectionner la prise d'entrée audio pour "Sélection audio":

- Sélectionnez "SCART" ou "RCA".

- 6 Appuyez sur **HOME MENU** pour quitter le menu.



### Remarque

- "ENTRÉE 1" ou "ENTRÉE 3" est sélectionnable seulement quand "Désactiver" est sélectionné dans "Réglage" pour "Entrée HDMI".
- Vous pouvez sélectionner le signal de chaque prise d'entrée.
- "Sélection audio" est disponible seulement quand "COMPOSANTE" est sélectionné dans "Entrée" for "Sélection entrée".
- Si aucune image n'apparaît, ou si les couleurs sont inhabituelles, choisissez un autre type de signal.
- Pour de plus amples détails concernant les types de signal, reportez-vous au mode d'emploi de l'appareil relié.

## Choix du système couleur

Si les images ne sont pas nettes, sélectionnez un autre système couleur (par exemple, PAL, NTSC).

- 1 Appuyez sur HOME MENU.
- 2 Sélectionnez "Options" (↑/↓ puis ENTER).
- 3 Sélectionnez "Système couleur" (↑/↓ puis ENTER).
- 4 Sélectionnez un système vidéo (↑/↓ puis ENTER).
  - Vous pouvez sélectionner "Auto", "PAL", "SECAM", "NTSC" ou "4.43NTSC".
  - Quand "Auto" est sélectionné, les signaux d'entrée sont automatiquement identifiés.
- 5 Appuyez sur HOME MENU pour quitter le menu.



### Remarque

- Le réglage par défaut est "Auto".
- Aucune entrée de réglage n'est nécessaire si "Entrée HDMI" a été sélectionnée.
- Vous devez procéder au choix du système couleur séparément pour "ENTRÉE 1", "ENTRÉE 2", "ENTRÉE 3" et "ENTRÉE 5".
- Pour le réglage du système couleur, voir les opérations 11 et 12 de la section *Réglage manuel des chaînes de télévision analogiques* à la page 27.

## Sélection d'un mode jeu

Quand vous utilisez un jeu, vous pouvez utiliser cette fonction pour donner la préférence à la qualité d'image ou à la facilité d'utilisation.

- 1 Appuyez sur HOME MENU.
- 2 Sélectionnez "Options" (↑/↓ puis ENTER).
- 3 Sélectionnez "Préf. Cmde Jeu" (↑/↓ puis ENTER).
- 4 Sélectionnez "Marche" ou "Arrêt" (↑/↓ puis ENTER).

Élément	Description
Marche	Donne la préférence à la facilité d'utilisation
Arrêt	Donne la préférence à la qualité d'image

- 5 Appuyez sur HOME MENU pour quitter le menu.



### Remarque

- "Préf. Cmde Jeu" est disponible seulement lors de l'utilisation d'une entrée externe (source PC exceptée) et quand "JEU" est sélectionné dans "Sélection AV".
- Les options de "Préf. Cmde Jeu" ne sont pas efficaces quand des signaux de PC sont reçus (quand un menu de source PC est affiché à l'écran).
- Le réglage "Marche" n'est pas efficace lors du gel d'images ni dans le mode image multiple.

## Sélection manuelle d'un format d'écran

Appuyez sur pour passer d'un format d'écran disponible, compte tenu de la nature des signaux vidéo reçus, à l'autre. Chaque pression sur la touche provoque la sélection d'un autre format.

Les formats disponibles dépendent de la nature des signaux appliqués à l'entrée.



### Important

- Si des images avec des bandes noires sur les côtés ou en haut et en bas de l'écran – lors de l'utilisation du mode "4:3", "PLEIN 14:9" ou "CINÉMA 14:9", par exemple – sont affichées en continu pendant de longues périodes, ou pendant de courtes périodes sur plusieurs jours, cela peut donner lieu à une rémanence d'image. Il est recommandé d'afficher des images en plein écran, sauf si cela est en violation des droits d'auteurs.

## Source AV

Élément	Description
4:3	Pour des images standard 4:3. Un cache apparaît de chaque côté.
PLEIN 14:9	Pour des images 14:9 rétrécies. Un cache étroit apparaît de chaque côté.
CINÉMA 14:9	Pour des images 14:9 allongées. Un cache étroit apparaît de chaque côté et, dans certains cas, une bande peut être visible en haut et en bas.
LARGE	Avec ce mode, l'image est allongée jusqu'à toucher les bords de l'écran
PLEIN	Pour des images 16:9 rétrécies
Pt par Pt	À un pixel du signal d'entrée correspond un pixel sur l'écran (sélectionnable seulement pour des signaux 1080i ou 1080p)
ZOOM	Pour des images 16:9 allongées. Dans certains cas, une bande peut être visible en haut et en bas.
CINÉMA	Pour des images 14:9 allongées. Dans certains cas, une bande peut être visible en haut et en bas.

## Source PC

Élément	Description
4:3	L'image occupe la totalité de la surface de l'écran mais son ratio d'aspect n'est pas modifié
PLEIN	Image 16:9 plein écran

## Source AV

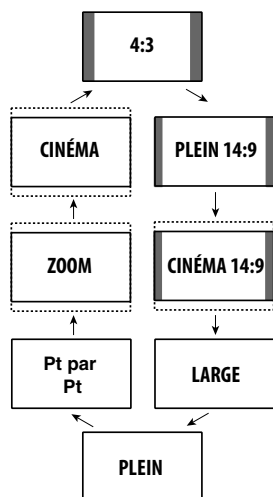

## Remarque

- Lors de la réception de signaux vidéo haute définition, la pression sur  permet la sélection parmi "PLEIN", "Pt par Pt", "ZOOM", "LARGE" et "4:3".
- Certaines émissions HD peuvent afficher un contenu 4:3 avec des caches latéraux, qui peuvent causer une usure irrégulière de l'écran. Après l'affichage de telles images, il est recommandé d'afficher des images animées en plein écran (voir *Détection de caches latéraux*).

## Sélection automatique d'un format d'écran

Le téléviseur plasma sélectionne automatiquement un format approprié quand les signaux reçus contiennent des informations de WSS (signalisation d'écran large) ou quand les signaux vidéo sont reçus d'un appareil HDMI connecté (voir page 62). Pour activer cette fonction, procédez comme décrit ci-dessous.

- 1 Appuyez sur HOME MENU.
- 2 Sélectionnez "Options" (↑/↓ puis ENTER).
- 3 Sélectionnez "Taille auto" (↑/↓ puis ENTER).
- 4 Sélectionnez "Naturel" ou "Zoom large" (↑/↓ puis ENTER).

Élément	Description
Arrêt	Met hors service la fonction Taille auto
Naturel	Règle naturellement l'image à l'écran
Zoom large	Agrandit et affiche seulement la partie à ratio d'aspect 4:3 en écran plein et large

## Source PC

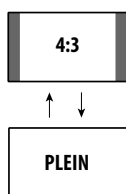

- 5 Appuyez sur HOME MENU pour quitter le menu.



## Remarque

- Choisissez manuellement le format d'image convenable si la sélection automatique ne s'effectue pas correctement.
- Quand le signal vidéo ne contient aucune information de ratio d'aspect, la fonction est inopérante même si "Naturel" ou "Zoom large" est sélectionné.

## Détection de caches latéraux

Certaines émissions HD peuvent apparaître au format 4:3 avec des caches de chaque côté. Le téléviseur plasma détecte automatiquement ces caches latéraux pour donner des caches gris quand "Naturel" a été sélectionné pour "Taille auto", ou affiche l'image en plein écran avec les caches latéraux enlevés quand "Zoom large" a été sélectionné. Cette fonction est inopérante quand "Arrêt" est sélectionné pour "Taille auto".

- 1 Appuyez sur HOME MENU.
- 2 Sélectionnez "Options" (↑/↓ puis ENTER).
- 3 Sélectionnez "Cache latéral" (↑/↓ puis ENTER).
- 4 Sélectionnez "Détection" (↑/↓).
- 5 Sélectionnez "Marche" (←/→).

Élément	Description
Arrêt	Désactive la détection de caches latéraux
Marche	Active la détection de caches latéraux

- 6 Appuyez sur HOME MENU pour quitter le menu.



## Important

- Le réglage "Marche" évite l'usure inégale avec un contenu 4:3 et les caches latéraux peuvent réduire le risque de rémanence d'image.



## Remarque

- Vous ne pouvez pas régler la détection de caches latéraux sur "Marche" ou "Arrêt" quand "Arrêt" est sélectionné dans "Taille auto".
- La détection de caches latéraux est inopérante sur un contenu 4:3 affiché en signaux SD.
- "Auto" apparaît sur l'affichage de chaîne quand cette fonction est en service.
- Réglez la fonction de détection de caches latéraux sur "Marche"; les images au format 16:9 haute définition contenant des caches latéraux seront alors détectées et les caches latéraux seront ajoutés automatiquement ou l'image sera affichée sur la totalité de l'écran, donnant ainsi des contre-mesures plus efficaces pour éviter le brûlage d'écran.
- Suivant le contenu HD, des erreurs de détection peuvent se produire. Si une erreur de détection se produit, changez le format d'écran manuellement.



## Modification de la luminosité de chaque côté de l'écran (Cache latéral)

Avec le format écran 4:3, PLEIN 14:9 ou CINÉMA 14:9, vous pouvez changer la luminosité des caches latéraux gris qui apparaissent des deux côtés de l'écran.

- 1 Appuyez sur HOME MENU.
- 2 Sélectionnez "Options" (↑/↓ puis ENTER).
- 3 Sélectionnez "Cache latéral" (↑/↓ puis ENTER).
- 4 Sélectionnez "Sync. luminosité" (↑/↓).
- 5 Sélectionnez le paramètre souhaité (←/→).

Élément	Description
Fixe (réglage par défaut)	La luminosité des caches latéraux gris est toujours la même
Auto	La luminosité des caches latéraux gris est réglée en fonction de celle des images



### Important

- Le réglage "Auto" agit sur la luminosité des caches latéraux en fonction de celle de l'écran et contribue ainsi à réduire le risque de rémanence d'image.

- 6 Appuyez sur HOME MENU pour quitter le menu.

## Capteur de luminosité ambiante

Cette fonction règle automatiquement la luminosité de l'affichage en fonction de la luminosité ambiante. Pour plus de détails, procédez comme décrit ci-dessous.

- 1 Appuyez sur HOME MENU.
- 2 Sélectionnez "Options" (↑/↓ puis ENTER).
- 3 Sélectionnez "Capt. lum. salle" (↑/↓ puis ENTER).
- 4 Sélectionnez "Marche" ou "Arrêt" (↑/↓ puis ENTER).

Élément	Description
Marche	Active la fonction du capteur de luminosité ambiante
Arrêt	Désactive la fonction du capteur de luminosité ambiante

- 5 Appuyez sur HOME MENU pour quitter le menu.



### Remarque

- Cette fonction est désactivée quand "OPTIMUM" est sélectionné sur le menu "Sélection AV".
- Cette fonction est inopérante quand des signaux de PC sont reçus.
- Comme cette fonction optimise automatiquement la qualité de l'image, le processus dans lequel les réglages d'image tels que la luminosité et la teinte changent progressivement peut être visible à l'écran. Il ne s'agit pas d'un mauvais fonctionnement.

## Luminosité DEL bleue

Vous pouvez régler la luminosité du témoin POWER ON en fonction de la luminosité ambiante. Quand "Auto" est sélectionné, la luminosité du témoin passe automatiquement à "Haute", "Moyenne" ou "Basse" en fonction de la luminosité ambiante.

- 1 Appuyez sur HOME MENU.
- 2 Sélectionnez "Options" (↑/↓ puis ENTER).
- 3 Sélectionnez "Lumin. DEL bleue" (↑/↓ puis ENTER).
- 4 Sélectionnez "Auto", "Haute", "Moyenne" ou "Basse" (↑/↓ puis ENTER).
- 5 Appuyez sur HOME MENU pour quitter le menu.

## Orbiteur

Cette fonction déplace l'image petit à petit pour réduire l'apparition de brûlage.

- 1 Appuyez sur HOME MENU.
- 2 Sélectionnez "Options" (↑/↓ puis ENTER).
- 3 Sélectionnez "Orbiteur" (↑/↓ puis ENTER).
- 4 Sélectionnez "Mode 1" ou "Mode 2" (↑/↓ puis ENTER).

Élément	Description
Arrêt	Désactive l'Orbiteur
Mode 1	Active la fonction de protection d'affichage pour tout mode d'écran autre que "Pt par Pt"
Mode 2	Active la fonction de protection d'affichage pour tous les modes d'écran disponibles.

- 5 Appuyez sur HOME MENU pour quitter le menu.
- Pour annuler cette fonction, sélectionnez "Arrêt" à l'opération 4.



### Remarque

- Pour le mode Pt par Pt, voir *Sélection manuelle d'un format d'écran*, page 53.
- Cette fonction est inopérante quand des signaux de PC sont reçus.

## Mire vidéo

Vous pouvez afficher l'écran de Mire vidéo qui contribue aussi à éliminer une image rémanente.

- 1 Appuyez sur **HOME MENU**.
- 2 Sélectionnez "Options" (↑/↓ puis ENTER).
- 3 Sélectionnez "Mire vidéo" (↑/↓ puis ENTER).

Une page de confirmation s'affiche.

- 4 Sélectionnez "Début" (ENTER).

L'écran de mire vidéo apparaît.



### Remarque

- Le système est automatiquement mis en veille une heure après l'apparition de l'écran de mire vidéo.
- Quand l'écran de mire vidéo est en service, aucune touche ne fonctionne, sauf ⏻ du boîtier de télécommande, **STANDBY/ON** et ⏻ du téléviseur plasma.
- Pour annuler l'écran de mire vidéo, appuyer sur ⏻ du boîtier de télécommande, ou appuyez sur **STANDBY/ON** ou mettez ⏻ de l'écran plasma sur la position de repos.
- La minuterie de mire vidéo a priorité sur la minuterie d'extinction. Quand la minuterie de mire vidéo est en service, la minuterie d'extinction est inopérante.

## Minut. Extinction

À l'expiration d'un certain temps, le système est automatiquement mis en veille par cette minuterie.

- 1 Appuyez sur **HOME MENU**.
- 2 Sélectionnez "Minut. Extinction" (↑/↓ puis ENTER).
- 3 Sélectionnez le temps souhaité (↑/↓ puis ENTER).

Select from "Arrêt" (annulé), "30 mn", "60 mn", "90 mn" ou "120 mn".

- 4 Appuyez sur **HOME MENU** pour quitter le menu.



### Remarque

- Le temps restant avant la mise en veille s'affiche toutes les minutes au cours des cinq dernières minutes.
- Pour connaître le temps restant, effectuez les opérations 1 et 2. Après avoir contrôlé le temps, appuyez sur **HOME MENU** pour repasser à l'affichage précédent.

## Utilisation d'un mot de passe

Le téléviseur plasma est muni d'une fonction Verrouillage Enfants pour empêcher les enfants de regarder certaines émissions. Il vous faut alors taper un mot de passe pour que les émissions pour lesquelles le réglage "Bloquer" a été choisi puissent être regardées. À l'expédition de l'usine, le mot de passe par défaut est "1234". Vous pouvez, bien évidemment, changer ce mot de passe.

Vous devez saisir le mot de passe avant d'utiliser les fonctions "Autoinstallation", "Install. TV analogue" ou "Mot de passe" à partir de **HOME MENU**. Ceci sert à empêcher toute modification non autorisée des réglages.

### Saisie du mot de passe

Vous devez saisir le mot de passe après la sélection d'une chaîne bloquée avec la fonction Verrouil. Enfants, et avant d'utiliser certaines fonctions du menu.

- Tapez le mot de passe à quatre chiffres en vous servant des touches 0 à 9.



### Remarque

- Si vous échouez trois fois à saisir le mot de passe correct, "Code non valide." apparaît et le menu se ferme. Pour afficher à nouveau la page de frappe de mot de passe, vous pouvez soit sélectionner une chaîne interdite, soit ouvrir le menu.
- Si la page d'entrée de mot de passe disparaît avant l'entrée, vous pouvez la rappeler en appuyant sur **ENTER**.

## Changement de mot de passe

Procédez de la manière suivante pour changer le mot de passe.

- 1 Appuyez sur HOME MENU.
- 2 Sélectionnez "Installation" (↑/↓ puis ENTER).
- 3 Sélectionnez "Mot de passe" (↑/↓ puis ENTER).  
La page de saisie du mot de passe s'affiche. Tapez le mot de passe actuel à quatre chiffres en vous servant des touches 0 à 9.
- 4 Sélectionnez "Modif. Mot de passe" (↑/↓ puis ENTER).
- 5 Tapez le nouveau mot de passe à quatre chiffres en vous servant des touches 0 à 9.

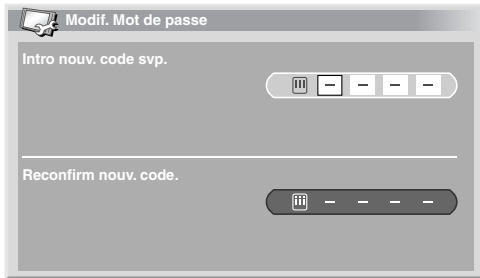

- 6 Tapez le même mot de passe qu'à l'opération 5.
  - Si vous tapez un mot de passe incorrect, vous êtes conduit à nouveau à l'opération 5 et vous devez reprendre à partir de là.
  - Vous pouvez essayer un maximum de trois fois de saisir le nouveau mot de passe avant que l'écran Modif. Mot de passe soit fermé automatiquement.

- 7 Appuyez sur HOME MENU pour quitter le menu.



### Remarque

- Notez par écrit le nouveau mot de passe et conservez-le soigneusement.

## Réinitialisation de la fonction mot de passe

- 1 Appuyez sur HOME MENU.
- 2 Sélectionnez "Installation" (↑/↓ puis ENTER).
- 3 Sélectionnez "Mot de passe" (↑/↓ puis ENTER).  
La page de saisie du mot de passe s'affiche. Tapez le mot de passe actuel à quatre chiffres en vous servant des touches 0 à 9.
- 4 Sélectionnez "Réinitial." (↑/↓ puis ENTER).
- 5 Sélectionnez "Oui" (←/→ puis ENTER).
- 6 Appuyez sur HOME MENU pour quitter le menu.



### Remarque

- La méthode ci-dessus rétablit le mot de passe par défaut (1 2 3 4).

## Désactivation de la fonction mot de passe

Si vous voulez désactiver la fonction de protection par entrée de mot de passe, procédez comme décrit ci-dessous. Le réglage par défaut est "Activer".

- 1 Répétez les opérations 1 à 3 de la partie *Réinitialisation de la fonction mot de passe*.
- 2 Sélectionnez "Réglage mot de passe" (↑/↓ puis ENTER).
- 3 Sélectionnez "Désactiver" (↑/↓ puis ENTER).
- 4 Appuyez sur HOME MENU pour quitter le menu.



### Remarque

- La méthode ci-dessus rétablit le mot de passe par défaut (1 2 3 4).
- Après la désactivation de la fonction mot de passe, vous ne pouvez pas changer les réglages de Verrouillage Enfants. Voir *Définition de Verrouillage enfants* à la page 28.
- Après la désactivation de la fonction mot de passe, vous ne pouvez pas changer ou effacer le mot de passe.
- Quand vous rétablissez la fonction mot de passe après l'avoir désactivée, le mot de passe par défaut (1 2 3 4) est rétabli.

Nous vous proposons d'écrire ici le mot de passe.

PDP-LX608D/PDP-LX6080D/  
PDP-LX508D/PDP-LX5080D  
Mot de passe:

□ □ □ □

### Si vous oubliez le mot de passe

Quand le message "Intro votre code svp." est affiché, appuyez sur la touche **ENTER** du boîtier de télécommande et maintenez-la enfoncée pendant au moins trois secondes. Le mot de passe redevient "1234".

## Chapitre 12

## Utilisation avec un autre appareil

Vous avez la possibilité de connecter divers types d'appareil au téléviseur plasma, par exemple un décodeur, un magnétoscope, un lecteur de DVD, une console de jeu, un ordinateur personnel et un caméscope.

Pour regarder les images provenant d'un appareil extérieur, sélectionnez la source d'entrée avec les touches **INPUT 1** à **INPUT 5** du boîtier de télécommande (page 14) ou la touche **INPUT** du téléviseur plasma.

**Attention**

- Afin de protéger tous les appareils, débranchez toujours le téléviseur plasma de la prise de courant avant de le connecter à un décodeur, un magnétoscope, un lecteur de DVD, une console de jeu, un ordinateur personnel, un caméscope ou tout autre appareil extérieur.

**Remarque**

- Avant d'effectuer les connexions, reportez-vous au mode d'emploi de chaque appareil (lecteur de DVD, etc.).
- Sauf mention contraire, les câbles de connexion montrés sur les illustrations sont en vente dans le commerce, mais ne sont pas fournis avec cet appareil.

## Connexion d'un lecteur de DVD

Utilisez la prise **INPUT 2** pour connecter un lecteur de DVD ou un autre appareil audiovisuel.

Lors de l'utilisation d'un câble vidéo composite, sélectionnez "COMPOSANTE" dans le menu "Sélection entrée" et "SCART" dans le menu "Sélection audio" (voir *Sélection d'un type de signal d'entrée* à la page 52). Dans ce cas, le câble péritel transporte aussi le signal audio.

Si vous voulez que le signal audio soit transporté par un câble audio, connectez ce câble à la prise **INPUT 2** (Audio) et sélectionnez "RCA" dans le menu "Sélection audio".

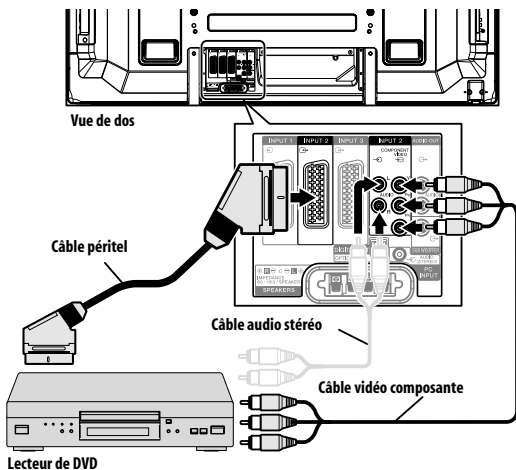

## Lecture de DVD

Pour regarder les images provenant d'un lecteur de DVD, appuyez sur **INPUT 2** du boîtier de télécommande ou sur **INPUT** du téléviseur plasma de manière à sélectionner "ENTRÉE 2".

**Remarque**

- Si l'image du lecteur de DVD n'est pas nette, changez le type du signal d'entrée en utilisant pour cela le menu. Voir page 52.
- Pour connaître les types de signaux possibles, reportez-vous au mode d'emploi du lecteur de DVD.

## Connexion d'un décodeur

Utilisez la prise **INPUT 1** pour connecter un décodeur ou un autre appareil audiovisuel.

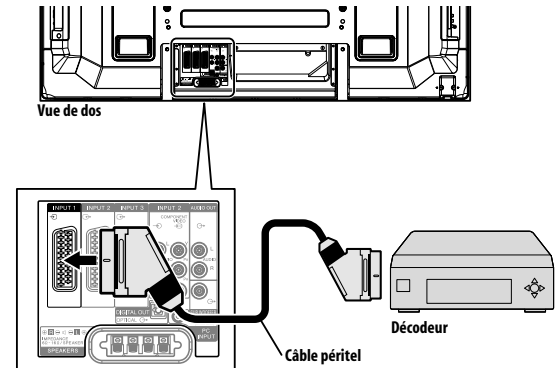

## Affichage des images provenant d'un décodeur

Appuyer sur les touches **0** à **9** ou **P+ / P-** pour sélectionner une émission spécifiée pour le décodeur (page 28).

Appuyez sur **INPUT 1** du boîtier de télécommande ou appuyez sur **INPUT** du téléviseur plasma pour sélectionner "ENTRÉE 1".

**Remarque**

- Veuillez à utiliser "ENTRÉE 1" pour connecter un décodeur.
- Si l'image du décodeur n'est pas nette, changez le type du signal d'entrée en utilisant pour cela le menu. Voir page 52.
- Pour connaître les types de signaux possibles, reportez-vous au mode d'emploi du décodeur.

## Connexion d'un magnétoscope

Utilisez la prise INPUT 2 pour connecter un magnétoscope ou un autre appareil audiovisuel.

Si le magnétoscope prend en compte les systèmes "AV link" téléviseur-magnétoscope récents, vous pouvez le connecter à la prise INPUT 2 ou INPUT 3 du téléviseur plasma en utilisant pour cela un câble péritel à 21 broches, toutes câblées.

### Système AV link récent

- Permet de charger les informations d'accord directement du téléviseur vers le magnétoscope (chargement des préreglages).
- Tandis que vous regardez une émission de télévision, vous pouvez l'enregistrer en appuyant simplement sur la commande d'enregistrement du magnétoscope. (What You See Is What You Record: Telle image-tel enregistrement\*)
- \* Consultez le mode d'emploi du magnétoscope car certains modèles possèdent une touche spécifique à Telle image-tel enregistrement.
- Lorsque vous appuyez sur la touche de lecture, sur le magnétoscope, le système quitte la veille et se met en service puis affiche les images provenant du magnétoscope.

### Remarque

- Les systèmes "AV link" téléviseur-magnétoscope récents ne sont pas compatibles avec toutes les sources extérieures.

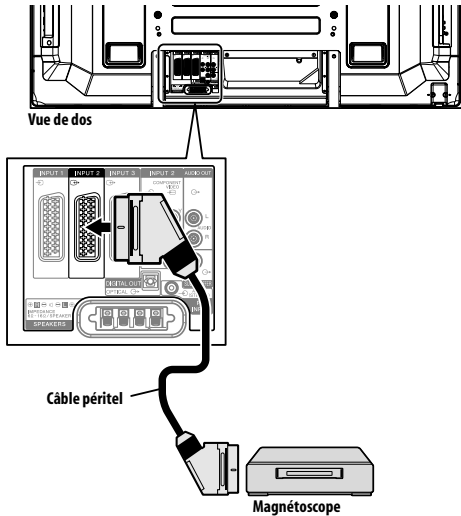

## Lecture d'un magnétoscope

Pour regarder les images provenant d'un magnétoscope, appuyez sur **INPUT 2** du boîtier de télécommande ou sur **INPUT** du téléviseur plasma de manière à sélectionner "ENTRÉE 2".

### Remarque

- Si l'image du magnétoscope n'est pas nette, changez le type du signal d'entrée en utilisant pour cela le menu. Voir page 52.
- Ne connectez un appareil qu'aux prises qui seront effectivement utilisées.
- Pour connaître les types de signaux possibles, reportez-vous au mode d'emploi du magnétoscope.

## Utilisation de la fonction de sortie péritel

Cette fonction vous permet d'enregistrer des émissions de télévision numérique avec un magnétoscope ou autre appareil d'enregistrement connecté tout en regardant une autre sur le téléviseur plasma. Avec cette fonction, vous pouvez aussi utiliser facilement la lecture en différé quand un graveur de DVD/HDD (DVR) est connecté.

L'illustration suivante représente le raccordement d'un appareil Pioneer DVR-940HX-S au téléviseur plasma de manière à pouvoir utiliser la lecture en différé avec l'enregistreur.

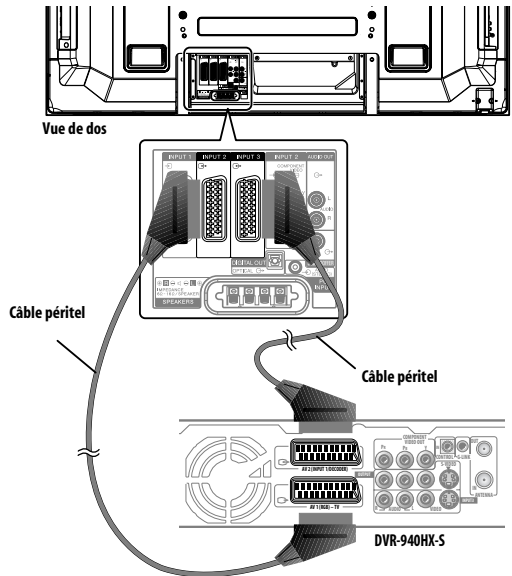

En plus des connexions ci-dessus, vous devez effectuer les opérations suivantes:

- Reportez-vous à la partie *Commutation de la sortie péritel* (page 60) et sélectionnez "Fixe pour DTV" pour "Sortie SCART" dans le menu Installation.
- Sur le graveur de DVD/HDD (DVR), sélectionnez la source d'entrée vidéo/audio qui correspond à la prise d'entrée externe à laquelle le téléviseur plasma a été connecté. Pour ce faire, reportez-vous au mode d'emploi fourni avec le graveur.
- Sur le téléviseur plasma, sélectionnez la source d'entrée en fonction de la prise à laquelle la sortie du graveur de DVD/HDD (DVR) a été connectée; pour l'exemple de connexion ci-dessus, sélectionnez ENTRÉE 2.

### Attention

- Si vous connectez un appareil tel qu'un magnétoscope entre l'antenne et le téléviseur plasma, la qualité de réception des signaux peut se dégrader. Le cas échéant, nous conseillons l'emploi d'un répartiteur et de veiller à mettre le réglage "Alimentation antenne" sur arrêt afin d'éviter l'endommagement de l'appareil.

- Une fois que les connexions et réglages ci-dessus sont faits, vous pouvez utiliser la lecture en différé avec le graveur de DVD/HDD (DVR). Vous pouvez aussi sélectionner le mode 2 écrans ou image dans l'image pour visualiser les images venant de la source d'entrée de télévision numérique et d'une source d'entrée externe (ENTRÉE 2 pour l'exemple de connexion ci-dessus) à laquelle la sortie du graveur a été raccordée.

### Remarque

- Certains graveurs de DVD/HDD (DVR) ne permettent pas la lecture en différé. Reportez-vous au mode d'emploi fourni avec votre graveur.
- Pour les détails concernant les procédures de connexion et de réglage, reportez-vous au mode d'emploi fourni avec votre graveur de DVD/HDD (DVR).

## Commutation de la sortie péritel

Les signaux vidéo et audio sortis par les sources ENTRÉE 2 et ENTRÉE 3 sont les mêmes que ceux utilisés pour l'affichage d'image courant. Vous pouvez toutefois changer le réglage de manière que des signaux de télévision numérique soient toujours sortis quel que soit l'affichage d'image courant.

- 1 Appuyez sur HOME MENU.
- 2 Sélectionnez "Installation" (↑/↓ puis ENTER).
- 3 Sélectionnez "Sortie SCART" (↑/↓ puis ENTER).
- 4 Sélectionnez un paramètre souhaité (↑/↓ puis ENTER).



Élément	Description
<b>Auto (réglage par défaut)</b>	Sort les signaux vidéo et audio venant de la source d'entrée sélectionnée
<b>Fixe pour DTV</b>	Sort toujours des signaux de télévision numérique

- 5 Appuyez sur HOME MENU pour quitter le menu.

### Remarque

- Les opérations ci-dessous ont priorité sur le réglage décrit ci-dessus:
  - Préréglage d'une émission de télévision numérique pour enregistrement
  - Exécution de WYSIWYR (page 59)
- En mode TV analogique, aucun signal n'est sorti même si "Fixe pour DTV" est sélectionné pour "Sortie SCART".
- Quand l'écran Home Gallery est affiché, aucun signal n'est sorti même si "Fixe pour DTV" est sélectionné pour "Sortie SCART".

## Connexion d'une console de jeu ou d'un caméscope

Utilisez la prise INPUT 5 pour connecter une console de jeu, un caméscope ou un autre appareil audiovisuel.

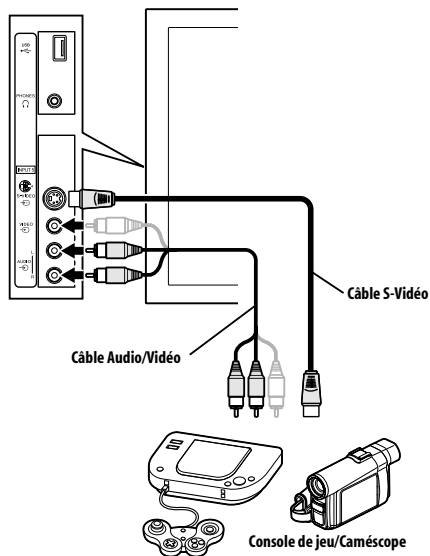

## Affichage des images d'une console de jeu ou d'un caméscope

Pour regarder les images provenant d'une console de jeu ou d'un caméscope, appuyez sur **INPUT 5** du boîtier de télécommande ou sur **INPUT** du téléviseur plasma de manière à sélectionner "ENTRÉE 5".

### Remarque

- Les prises INPUT 5 sont testées, pour connaître la nature de la connexion, dans l'ordre 1) S-Vidéo, 2) Vidéo.
- Ne connectez un appareil qu'aux prises qui seront effectivement utilisées.

## Connexion d'un ordinateur personnel

Utilisez les prises PC pour la connexion d'un ordinateur personnel.



### Remarque

- Les prises d'entrée PC sont compatibles DDC2B.

Vue de dos

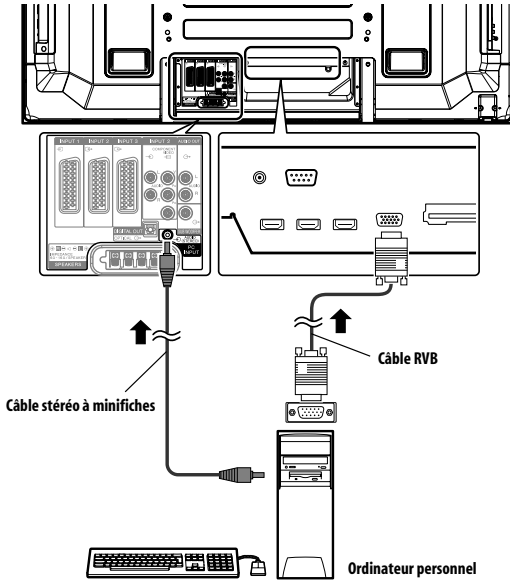

## Affichage des images d'un ordinateur personnel

Pour afficher les images provenant de l'ordinateur personnel, appuyez sur **PC** du boîtier de télécommande ou sur **INPUT** du téléviseur plasma de manière à sélectionner "PC".

Après la connexion de l'ordinateur personnel, le type convenable du signal d'entrée est automatiquement détecté. Si les images provenant de l'ordinateur personnel ne sont pas nettes, utilisez le menu Autoinstallation. Voir page 52.



### Remarque

- Les prises PC ne conviennent pas pour les appareils audiovisuels.

## Tableau de compatibilité ordinateur

Résolution	Fréquence
720 x 400	70 Hz
640 x 480 (VGA)	60 Hz
800 x 600 (SVGA)	60 Hz
1280 x 720	60 Hz
1024 x 768 (XGA)	60 Hz
1360 x 768 (Wide-XGA)	60 Hz
1280 x 1024 (SXGA)	60 Hz

## Connexion d'un amplificateur/ récepteur audiovisuel

Vous pouvez bénéficier d'un son plus puissant si vous connectez les appareils audio qui conviennent, par exemple un amplificateur/ récepteur audiovisuel ou un caisson de graves au téléviseur plasma.

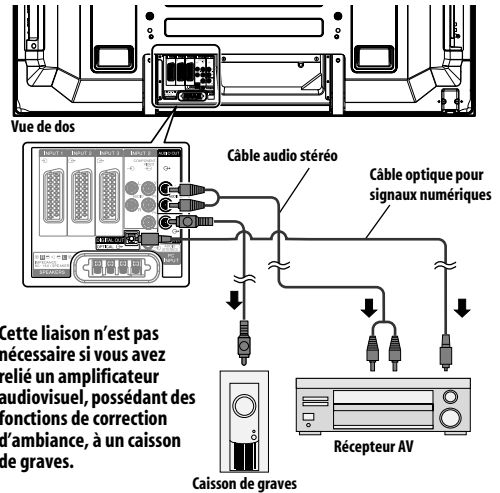

**Cette liaison n'est pas nécessaire si vous avez relié un amplificateur audiovisuel, possédant des fonctions de correction d'ambiance, à un caisson de graves.**



### Remarque

- Pour de plus amples détails, reportez-vous au mode d'emploi du matériel audio à connecter.
- Les signaux audio synchronisés avec les images couramment affichées sont toujours sortis par les prises AUDIO OUT.
- Le son qui accompagne les images affichées à l'écran est toujours sorti par la prise de sortie SUBWOOFER.
- Quand des signaux sont entrés par les prises HDMI, aucun signal n'est sorti par la prise DIGITAL OUT.
- En mode DTV aucun signal protégé contre la copie ne peut être sorti.

## Utilisation de l'entrée HDMI

Les prises INPUT 1, INPUT 3 et INPUT 4 sont des prises HDMI qui peuvent recevoir des signaux d'entrée audio et vidéo numériques. Pour utiliser la prise HDMI, mettez cette prise en service et spécifiez le type des signaux audio et vidéo en provenance de l'appareil connecté. Pour de plus amples détails concernant les signaux, reportez-vous au mode d'emploi qui accompagne l'appareil connecté.

Avant d'ouvrir le menu, appuyez sur **INPUT 1**, **INPUT 3** ou **INPUT 4** du boîtier de télécommande ou sur **INPUT** du téléviseur plasma pour sélectionner "ENTRÉE 1", "ENTRÉE 3" ou "ENTRÉE 4".

### Signaux vidéo pris en charge

720 (1440) x 576i@50 Hz

720 x 576p@50 Hz

1280 x 720p@50 Hz

1920 x 1080i@50 Hz

720 (1440) x 480i@59,94 Hz/60 Hz

720 x 480p@59,94 Hz/60 Hz

1280 x 720p@59,94 Hz/60 Hz

1920 x 1080i@59,94 Hz/60 Hz

1920 x 1080p@24 Hz

1920 x 1080p@50 Hz

1920 x 1080p@60 Hz

### Signaux de PC pris en charge

640 x 480 (VGA) 60 Hz

800 x 600 (SVGA) 60 Hz

1024 x 768 (XGA) 60 Hz

1360 x 768 (Wide-XGA) 60 Hz

1280 x 1024 (SXGA) 60 Hz

Pour le son, la compatibilité du système est la suivante:

- PCM linéaire (STÉRÉO 2 canaux)
- Fréquence d'échantillonnage: 32 kHz, 44,1 kHz, 48 kHz

## Commande HDMI prise en charge

Le téléviseur plasma prend en charge les fonctions de commande HDMI. En connectant des appareils qui prennent en charge les fonctions de commande HDMI au téléviseur plasma, vous pouvez commander ces appareils connectés à partir de ce téléviseur ou de son boîtier de télécommande. Reportez-vous à *Utilisation de la commande HDMI* du Chapitre 13.

## Deep Colour pris en charge

Deep Color signifie la profondeur de couleur, qui décrit le nombre de bits utilisés pour représenter la couleur de chaque pixel dans une image matricielle. En plus des signaux RVB/YCbCr16 bits/20 bits/24 bits conventionnels, le téléviseur plasma prend aussi en charge les signaux RVB/YCbCr30 bits/36 bits. Ceci permet une reproduction chromatique plus fine et précise quand un appareil qui prend en charge les signaux Deep Colour (HDMI1.3) est connecté au téléviseur plasma. Quand des signaux Deep Colour sont reçus, la profondeur de couleur apparaît sur l'affichage de chaîne.

### Remarque

- Suivant l'appareil connecté, l'affichage d'une image peut prendre un peu de temps.
- Lors de la connexion d'un PC à la prise HDMI, utilisez un PC ou une carte vidéo compatible HDMI.
- Lors de la connexion d'un PC à la prise HDMI en utilisant une prise de sortie DVI, le téléviseur plasma risque de ne pas donner un affichage correct. Le cas échéant, consultez le fabricant de votre PC.
- Suivant le PC utilisé, l'image et/ou le son du PC risquent de ne pas être affichée ou audible correctement.

## Connexion d'un appareil HDMI

Utilisation de la prise HDMI INPUT 1:

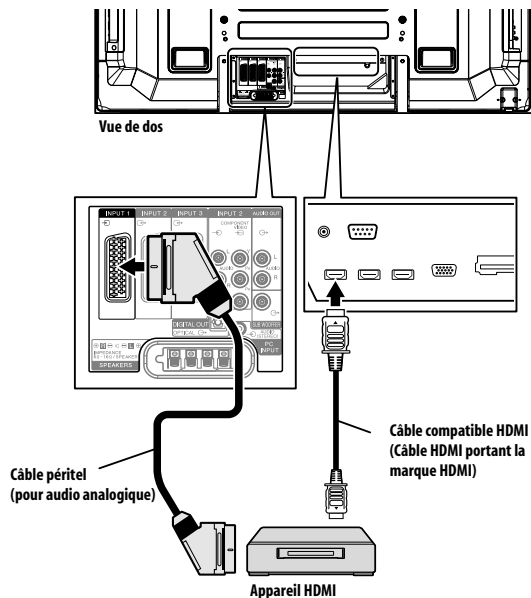



Utilisation de la prise HDMI INPUT 4:

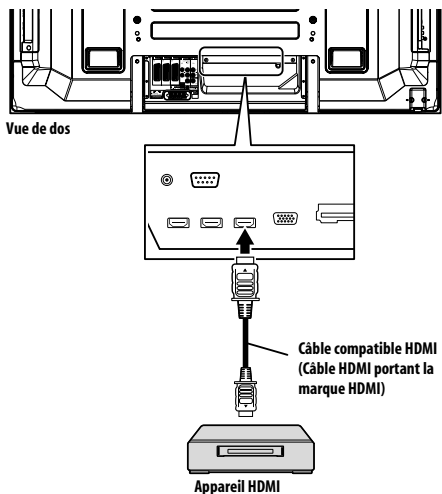

## Activation de la prise HDMI

Quand vous utilisez la prise HDMI INPUT 1 ou INPUT 3, sélectionnez la prise pour la source d'entrée souhaitée, puis procédez comme décrit ci-dessous pour activer la prise.

- 1 Appuyez sur HOME MENU.
- 2 Sélectionnez "Options" (↑/↓ puis ENTER).
- 3 Sélectionnez "Entrée HDMI" (↑/↓ puis ENTER).
- 4 Sélectionnez "Réglage" (↑/↓ puis ENTER).
- 5 Sélectionnez "Activer" (↑/↓ puis ENTER).

Élément	Description
Désactiver (réglage par défaut)	La prise HDMI n'est pas active
Activer	La prise HDMI est active

- 6 Appuyez sur HOME MENU pour quitter le menu.

## Spécification du type de signaux d'entrée

- 1 Répétez les opérations 1 à 3 de la partie *Activation de la prise HDMI*.
- 2 Sélectionnez "Type de signal" (↑/↓ puis ENTER).
- 3 Sélectionnez "Vidéo" ou "PC" (↑/↓ puis ENTER).

Élément	Description
Vidéo (réglage par défaut)	Excepté le cas où un PC est connecté, sélectionnez cette option
PC	Sélectionnez cette option quand un PC est connecté à la prise d'entrée HDMI

- 4 Appuyez sur HOME MENU pour quitter le menu.

### Attention

- Veillez à sélectionner "PC" quand un PC est connecté à la prise d'entrée HDMI.

### Remarque

- En mode "Vidéo", l'image est "sur-balayée" (agrandie), et le mode est automatiquement commuté à "PC" quand des signaux de PC sont reçus.
- En mode "PC", l'image est affichée en plein écran pour une qualité optimale.

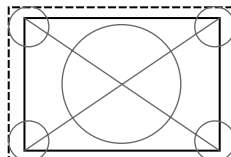

quand "Vidéo" est sélectionné (écran de taille "surbalayage")

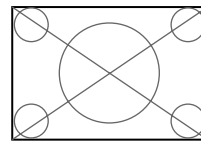

quand "PC" est sélectionné (écran de taille "sousbalayage")

## Spécification du type de signaux vidéo numériques

- 1 Répétez les opérations 1 à 3 de la partie *Activation de la prise HDMI*.
- 2 Sélectionnez "Vidéo" (↑/↓ puis ENTER).
- 3 Sélectionnez le type de signaux vidéo numériques (↑/↓ puis ENTER).
  - Si vous sélectionnez "Auto", l'appareil tente d'identifier les signaux vidéo numériques lorsqu'ils sont reçus.

Élément	Description
Auto (réglage par défaut)	Le signal d'entrée vidéo numérique est automatiquement identifié
Couleur-1	Signaux des composantes vidéo numériques (4:2:2) verrouillés
Couleur-2	Signaux des composantes vidéo numériques (4:4:4) verrouillés
Couleur-3	Signaux RVB numériques (16 à 235) verrouillés
Couleur-4	Signaux RVB numériques (0 à 255) verrouillés

- 4 Appuyez sur HOME MENU pour quitter le menu.

**Remarque**

- Si vous sélectionnez un paramètre autre que "Auto", effectuez un réglage qui donne des couleurs naturelles.
- Si aucune image n'apparaît, choisissez un autre type de signal vidéo numérique.
- Pour de plus amples détails concernant les types de signal vidéo numérique, reportez-vous au mode d'emploi qui accompagne l'appareil connecté.

**Spécification du type de signaux audio**

Quand vous utilisez la prise HDMI INPUT 1 ou INPUT 3, sélectionnez la prise pour la source d'entrée souhaitée, puis procédez comme décrit ci-dessous pour spécifier le type de signaux audio.

- 1 Appuyez sur HOME MENU.
- 2 Sélectionnez "Options" (↑/↓ puis ENTER).
- 3 Sélectionnez "Entrée HDMI" (↑/↓ puis ENTER).
- 4 Sélectionnez "Audio" (↑/↓ puis ENTER).
- 5 Sélectionnez le type de signaux audio (↑/↓ puis ENTER).
  - Si vous sélectionnez "Auto", l'appareil tente d'identifier les signaux audio lorsqu'ils sont reçus.

Élément	Description
Auto (réglage par défaut)	Identifie automatiquement les signaux d'entrée
Numérique	Les signaux audio numériques sont acceptés
Analogique	Les signaux audio analogiques sont acceptés

- 6 Appuyez sur HOME MENU pour quitter le menu.

**Remarque**

- Si aucun son n'est produit, sélectionner un autre type pour les signaux audio.
- Pour de plus amples détails concernant les types de signal audio, reportez-vous au mode d'emploi qui accompagne l'appareil connecté.
- Selon l'appareil à connecter, vous devrez aussi connecter des câbles audio analogique.

**Connexion des câbles de commande**

Reliez les câbles de commande au téléviseur plasma et aux autres appareils Pioneer portant le logo **SR+**. Vous pouvez alors commander l'appareil connecté en envoyant les signaux émis par son boîtier de télécommande au capteur de télécommande du téléviseur plasma.

Lorsque les prises CONTROL IN d'un appareil sont connectées à celui-ci, le capteur de télécommande de cet appareil n'accepte plus les ordres que peut lui adresser son boîtier de télécommande. Pour agir sur l'appareil connecté, dirigez son boîtier de télécommande vers le capteur de télécommande du téléviseur plasma.

**Remarque**

- Avant de faire des connexions, veillez à ce que le cordon d'alimentation soit débranché de la prise de courant.
- Réalisez toutes les connexions entre appareils avant de vous occuper de celles qui concernent les câbles de commande.

**Quelques mots sur SR+**

La prise CONTROL OUT située au dos du téléviseur plasma est conforme à la spécification **SR+** qui prévoit une liaison fonctionnelle avec un récepteur audiovisuel Pioneer. **SR+** assure diverses fonctions telles que la sélection de l'entrée et l'affichage de la correction d'ambiance DSP. Pour de plus amples détails concernant cette question, veuillez consulter le mode d'emploi d'un récepteur audiovisuel Pioneer doté du système **SR+**.

**Remarque**

- Lorsque la liaison est réalisée par l'intermédiaire de **SR+**, le niveau sonore de ce système-ci est diminué.
- Pour les connexions de câble de commande, utilisez un câble **SR+**.
- Lors des connexions de câble avec un ou plusieurs appareils Pioneer, connectez directement le téléviseur plasma et l'amplificateur Pioneer compatible **SR+**. Ne connectez aucun autre appareil entre eux.

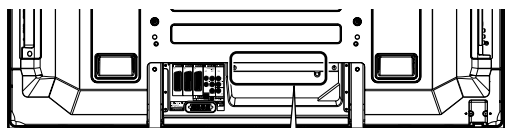

Vue de dos

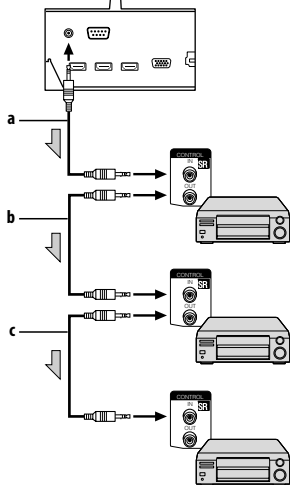

Quand **SR+** n'est pas utilisé (**a**, **b** et **c**):

Les câbles de commande (disponibles dans le commerce) sont des câbles à un conducteur pourvus de minifiches (sans résistance).

Quand **SR+** est utilisé (**a**):

Utilisez un câble **SR+** (disponible en option).

## Utilisation de i/o link.A

Le téléviseur plasma comporte trois fonctions typiques i/o link.A facilitant les connexions entre le téléviseur plasma et d'autres appareils audiovisuels.

### Lecture commandée par touche unique

Le téléviseur plasma étant en veille, il se met automatiquement en service et fournit les images de la source audiovisuelle (par exemple, magnétoSCOPE, lecteur de DVD).

### WYSIWYR (What You See Is What You Record) (Vous enregistrez ce que vous voyez)

Lorsque la télécommande du magnétoSCOPE connecté est dotée de la touche WYSIWYR, vous pouvez commencer automatiquement à enregistrer en appuyant sur la touche WYSIWYR.

### Chargement des préréglages

Les informations relatives aux chaînes préréglées sont automatiquement transférées du téléviseur plasma à l'appareil audiovisuel (par exemple, le magnétoSCOPE) connecté à la prise INPUT 2 ou INPUT 3.

### Sélection de la prise SCART à utiliser avec i/o link.A

Les prises INPUT 2 et INPUT 3 du téléviseur plasma sont compatibles avec i/o link.A. Sélectionnez celle que vous souhaitez utiliser.

- 1 Appuyez sur HOME MENU.
- 2 Sélectionnez "Installation" (↑/↓ puis ENTER).
- 3 Sélectionnez "i/o link.A" (↑/↓ puis ENTER).
- 4 Sélectionnez un réglage (↑/↓ puis ENTER).

Élément	Description
ENTRÉE 2 (réglage par défaut)	INPUT 2 est disponible pour i/o link.A
ENTRÉE 3	INPUT 3 est disponible pour i/o link.A

- 5 Appuyez sur HOME MENU pour quitter le menu.

### Remarque

- Les fonctions i/o link.A ne sont disponibles que si l'appareil audiovisuel est connecté à la prise INPUT 2 ou INPUT 3 du téléviseur plasma au moyen d'un câble péritel à 21 broches, toutes câblées.
- Pour de plus amples détails, reportez-vous au mode d'emploi de chaque appareil.
- Si un câble péritel est connecté à la prise INPUT 3 avec i/o link.A activée, les signaux d'entrée (autres que les composantes) sont automatiquement identifiés et affichés. Si i/o link.A a été désactivée, Vidéo est toujours sélectionné pour les signaux autres que RVB car le système ne sait pas distinguer les signaux RVB, Y/C (S-Vidéo) et CVBS (Vidéo); ainsi, la réception de signaux Y/C (S-Vidéo) donne une image monochrome.

## Utilisation de l'interface USB (Fonction Home Gallery)

Grâce à ce système, vous pouvez regarder des images JPEG qui ont été saisies au moyen d'un appareil photo numérique et enregistrées sur une carte mémoire. Vous pouvez aussi connecter votre appareil photo numérique directement au téléviseur plasma en utilisant un câble de connexion USB.

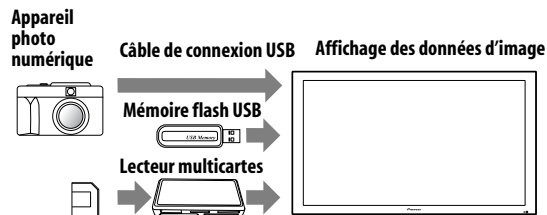

### Remarque

- Un seul appareil USB peut être connecté à la fois. Aucun concentrateur USB ne peut être connecté.
- Un appareil tel qu'une imprimante ou un clavier ne peut ni être connecté ni utilisé.

## Cartes mémoire lisibles

Ce système peut lire les cartes mémoire au format FAT12, FAT16, FAT32 ou VFAT.

## Fichiers de données lisibles

Ce système ne peut lire que les fichiers JPEG présentant les caractéristiques suivantes :

- L'extension du fichier est JPG ou JPEG.
- Le format est JPEG 4:2:2 ou 4:2:0
- La définition de l'image doit être inférieure à 3264 pixels horizontalement et 2448 pixels verticalement.
- La définition de l'image doit être supérieure à 160 pixels horizontalement et 120 pixels verticalement.

### Remarque

- Ce système peut être dans l'impossibilité d'afficher les images en raison de la nature de la carte mémoire ou de l'appareil photo.
- Le système peut être incapable d'afficher des images modifiées ou éditées grâce à un ordinateur personnel ou à un autre appareil.
- Ce système est compatible avec la classe de stockage de masse USB, la classe SIC (capture d'images fixes) + PTP et la Multiple LUN (numéro d'unité logique).

## Connexion d'un appareil USB

Tenez le connecteur de l'appareil USB avec sa face supérieure dirigée sur le panneau avant, et insérez-le dans le port USB sur le côté du téléviseur plasma.

- Insérez le connecteur de l'appareil USB au maximum.
- Lors de l'utilisation du connecteur USB de votre appareil, connectez-le directement au port USB.

### Côté du téléviseur plasma

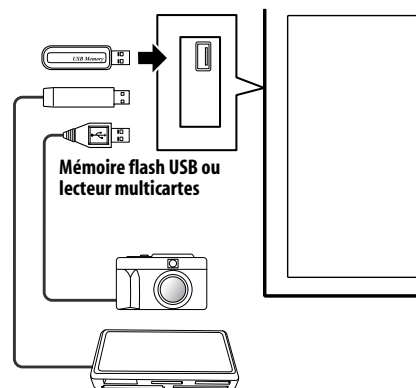

## Déconnexion d'un appareil USB

Pour retirer le connecteur d'un appareil USB, quittez l'écran Home Gallery, puis retirez le connecteur.

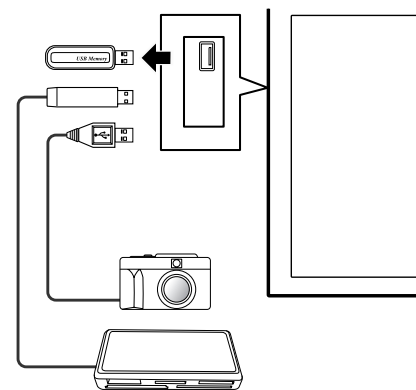

### Remarque

- Veillez à quitter l'écran Home Gallery avant de retirer l'appareil USB. Si vous retirez l'appareil USB pendant que l'écran Home Gallery est affiché, les données à l'intérieur de la mémoire risquent d'être endommagées.

- N'insérez ni ne retirez l'appareil USB immédiatement après la mise en ou hors service du système. Cela peut provoquer l'endommagement des données qui se trouvent à l'intérieur de la mémoire.
- Ne mettez pas l'appareil photo numérique hors tension pendant que l'écran Home Gallery est affiché.

## Lancement de l'écran Home Gallery initial

Si vous connectez un appareil USB alors que le système est en service, l'écran initial suivant apparaît automatiquement. Si l'écran n'apparaît pas, suivez les opérations 1 et 2.

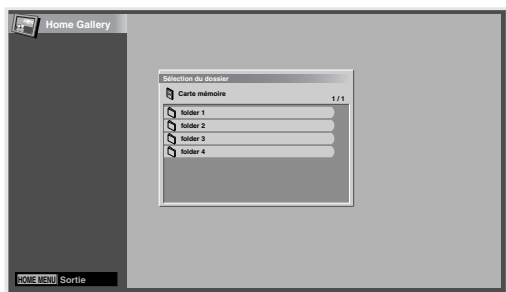

- 1 Appuyez sur **HOME MENU**.
- 2 Sélectionnez "Home Gallery" (**↑/↓** puis **ENTER**).



- 3 Sélectionnez un dossier (**↑/↓** puis **ENTER**).

## Sélection d'un dossier

L'écran Home Gallery initial fournit la liste des dossiers que contient la carte mémoire. Différentes icônes sont utilisées, en fonction de la nature de chaque dossier.

-  — Désigne un dossier contenant un autre dossier.
-  — Désigne un dossier ne contenant aucun fichier image.
-  — Désigne un dossier contenant un ou plusieurs fichiers image.
-  — Désigne un ou plusieurs fichiers image enregistrés dans le répertoire racine.

Pour sélectionner le dossier désiré, utilisez **↑/↓** puis appuyez sur **ENTER**. Les images du dossier choisi sont affichées sous forme de vignettes.

## Lancement d'un écran de vignettes

Après avoir sélectionné un dossier sur l'écran Home Gallery initial, les images de ce dossier sont affichées sous forme de vignettes.

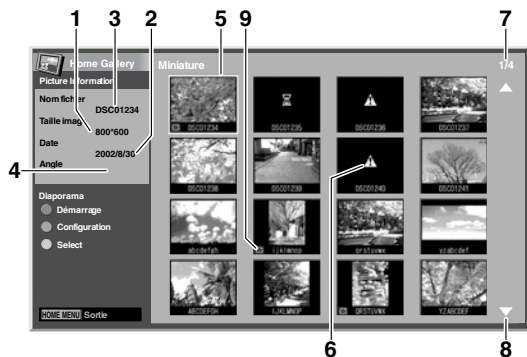

- ① Taille image
- ② Date sauvegarde
- ③ Nom de fichier
- ④ Angle de rotation
- ⑤ Curseur de sélection d'image
- ⑥ Apparaît pour les images illisibles et les images qui n'ont pas pu être affichées sur un seul écran.
- ⑦ Numéro du fichier sélectionné/nombre total d'images dans le dossier
- ⑧ Apparaît quand le dossier contient plus de 16 images.
- ⑨ Indique qu'une rotation de l'image a été effectuée.

Utilisez **↑/↓** pour faire défiler l'écran.

Pour mettre en valeur une image, déplacez le curseur en utilisant **↑/↓** et **←/→**. Les informations relatives à l'image mise en valeur s'affichent à la partie supérieure gauche de l'écran.

Pour quitter la fonction Home Gallery, appuyez sur **HOME MENU**.

## Lancement d'un écran standard à une image

Un écran de vignettes étant affiché, utilisez **↑/↓** et **←/→** pour mettre en valeur une image puis appuyez sur **ENTER**. L'écran de vignettes disparaît et seule l'image sélectionnée est affichée.



L'écran ci-dessus étant affiché, vous pouvez utiliser les touches suivantes pour effectuer diverses opérations:

**P-:**  
Affiche l'image précédente en écran normal ou en plein écran.

**P+:**  
Affiche l'image suivante en écran normal ou en plein écran.

**ROUGE:**  
L'image est affichée sur la totalité de l'écran. Pour quitter l'affichage plein écran, appuyez sur **RETURN**.

**VERT:**  
L'image affichée est tournée dans le sens des aiguilles d'une montre. A chaque pression, l'image tourne dans l'ordre: 90°, 180°, puis 270°.

**HOME MENU:**  
Cette touche permet de quitter la fonction Home Gallery.



### Remarque

- Veillez à ne pas afficher la même image pendant une longue période. Cela pourrait causer le brûlage d'écran/la rémanence d'image.
- Les images inférieures à 1024 x 768 pixels sont affichées avec un entourage vide.

## Lancement de l'écran de configuration de diaporama

Un écran de vignettes étant affiché, appuyez sur **VERT** pour ouvrir l'écran de définition du diaporama, c'est-à-dire de la fonction qui affiche les images l'une après l'autre.

- 1 Sélectionnez "Mode affichage" (↑/↓).
- 2 Sélectionnez "Normal" ou "Plein" (←/→).
  - Si vous avez sélectionné "Plein", chaque image du diaporama occupe la totalité de l'écran.
- 3 Sélectionnez "Ordre de lecture" (↑/↓).
- 4 Sélectionnez "Ordre des noms" ou "Aléatoire" (←/→).
- 5 Sélectionnez "Mode répétition" (↑/↓).
- 6 Sélectionnez "Temps individuel" ou "Boucle" (←/→).
  - Si vous avez sélectionné "Boucle", le diaporama se répète jusqu'à ce que vous appuyiez sur **RETURN**.
- 7 Sélectionnez "Mode de lecture" (↑/↓).
- 8 Sélectionnez "Auto" ou "Manuel" (←/→).
  - Si vous avez sélectionné "Auto", les images changent automatiquement aux intervalles spécifiés.
  - Si vous avez sélectionné "Manuel", les images changent chaque fois que vous appuyez sur **P+/P-**.

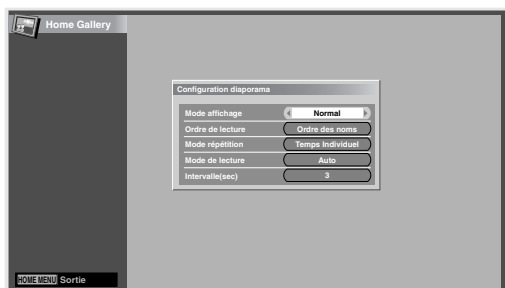

9 Si vous avez sélectionné "Auto" au cours de l'opération 8, utilisez ↑/↓ pour sélectionner "Intervalle(sec)" puis précisez la durée d'affichage de chaque image au moyen de ←/→.

- Vous avez le choix entre 3 secondes, 5 secondes, 10 secondes, 20 secondes, 30 secondes, 60 secondes et 90 secondes.

10 Pour lancer l'écran du diaporama, appuyez sur **RETURN** pour afficher l'écran de vignettes puis appuyez sur **ROUGE**.

- Pour quitter la fonction Home Gallery, appuyez sur **HOME MENU**.

## Lancement du diaporama

Après avoir défini les paramètres du diaporama, vous pouvez le lancer et obtenir l'affichage des images, l'une après l'autre.

1 Pour lancer l'écran de diaporama, appuyez sur **ROUGE** quand un écran de vignettes est affiché.

- Si vous avez sélectionné "Auto" pour "Mode de lecture", les images sont changées automatiquement aux intervalles spécifiés.
- Si vous avez sélectionné "Manuel" pour "Mode de lecture", utilisez **P+/P-** pour changer les images.
- Tandis que les images changent automatiquement, vous pouvez arrêter momentanément cette opération pendant environ 90 secondes en appuyant sur **ROUGE**. Pour reprendre le diaporama, appuyez de nouveau sur **ROUGE**.

2 À la fin du diaporama, appuyez sur **RETURN** pour rétablir l'écran de vignettes ou appuyez sur **HOME MENU** pour quitter la fonction Home Gallery.



### Remarque

- Quand une pause est réalisée pendant un diaporama, l'écran passe automatiquement à l'image suivante après cinq minutes.
- Si aucune opération n'est réalisée pendant cinq minutes, la fonction Home Gallery est annulée automatiquement sauf quand le diaporama est lu avec "Boucle" sélectionné pour le "Mode répétition".

## Réglage de la qualité d'image

Un écran de vignettes étant affiché, appuyez sur **JAUNE**. Le même écran de réglage d'image que la source PC est affiché. Pour la marche à suivre, voir page 31.

## Commande d'un autre appareil avec le boîtier de télécommande fourni

Avec le boîtier de télécommande fourni, vous pouvez commander un autre appareil connecté: terminal (STB), lecteur de DVD, graveur de DVD/HDD (DVR), lecteur BD ou magnétoscope (VCR).

Pour utiliser cette fonction, il vous faut d'abord prérégler le boîtier de télécommande fourni avec le code de fabrication de l'appareil à commander. Quand vous voulez commander cet appareil, appuyez sur **SELECT** du boîtier de télécommande pour sélectionner le mode qui y correspond; la sélection se fait parmi TV, STB, DVD/DVR et VCR. Sur le boîtier de télécommande, les témoins correspondants indiquent le mode actuellement sélectionné.

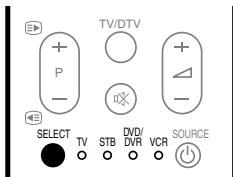

- Quand vous voulez commander un lecteur BD, sélectionnez le mode DVD/DVR.

### Préréglage des codes de fabrication

- 1 Appuyez sur SELECT du boîtier de télécommande pour sélectionner le mode, STB, DVD/DVR ou VCR, qui correspond à l'appareil à commander.**
- 2 Après vous être assuré que le témoin du mode précédemment sélectionné s'éteint, tenez SELECT enfoncée puis appuyez sur 1 du boîtier de télécommande.**
  - Le témoin de mode correspondant clignote.
- 3 Utilisez les touches 0 à 9 pour taper un code de fabrication à trois chiffres.**
  - Pour identifier un code adéquat, reportez-vous à la liste des codes de fabrication.
  - Le témoin de mode s'allume pendant environ une seconde puis s'éteint; le préréglage du code de fabrication est alors terminé.



### Remarque

- Si vous n'effectuez aucune opération pendant environ une minute alors qu'un témoin de mode clignote, la procédure de préréglage de code est annulée.
- Si vous entrez un code qui ne se trouve pas dans la liste du tableau, un témoin de mode clignote rapidement pendant environ une seconde puis clignote comme avant.
- Pour quitter la procédure de préréglage de code en cours alors qu'un témoin de mode clignote, vous pouvez appuyer sur **SELECT** du boîtier de télécommande.
- Les codes de fabrication par défaut pour les modes STB, DVD/DVR et VCR sont, respectivement, "000", "100" et "500".

### Codes de fabrication

- Certains appareils de la liste du tableau risquent de ne pas pouvoir être commandés, partiellement ou totalement, avec le boîtier de télécommande fourni.

STB	
000	PIONEER 1 (valeur par défaut)
001	PIONEER 2
002	CANAL SATELLITE
003	HUMAX
004	PACE 1
005	PACE 2
006	QUALI-TV
007	SKY DIGITAL
DVD	
100	PIONEER 1 (valeur par défaut)
101	PIONEER 2
102	AKAI
103	DENON
104	HITACHI
105	JVC
106	KENWOOD 1
107	KENWOOD 2
108	PANASONIC 1
109	PANASONIC 2
110	PHILIPS 1
111	PHILIPS 2
112	SAMSUNG

**DVD**

113	SHARP
114	SONY 1
115	SONY 2
116	SONY 3
117	THOMSON
118	TOSHIBA
119	YAMAHA

**DVR**

200	PIONEER 1
201	PIONEER 2
202	PIONEER 3
203	PANASONIC
204	PHILIPS 1
205	PHILIPS 2
206	SHARP
207	SONY
208	TOSHIBA

**BD**

300	PIONEER
-----	---------

**Magnétoscope**

500	PIONEER 1 (valeur par défaut)
501	PIONEER 2
502	AIWA 1
503	AIWA 2
504	AKAI 1
505	AKAI 2
506	AKAI 3
507	DAEWOO
508	GRUNDIG 1
509	GRUNDIG 2
510	GRUNDIG 3
511	GRUNDIG 4

**Magnétoscope**

512	HITACHI 1
513	HITACHI 2
514	HITACHI 3
515	JVC 1
516	JVC 2
517	JVC 3
518	JVC 4
519	JVC 5
520	LOEWE 1
521	LOEWE 2
522	MATSUI
523	ORION
524	PANASONIC 1
525	PANASONIC 2
526	PHILIPS 1
527	PHILIPS 2
528	PHILIPS 3
529	SANYO
530	SAMSUNG 1
531	SAMSUNG 2
532	SAMSUNG 3
533	SAMSUNG 4
534	SHARP
535	SONY 1
536	SONY 2
537	SONY 3
538	SONY 4
539	SONY 5
540	SONY 6
541	SONY 7
542	THOMSON
543	TOSHIBA



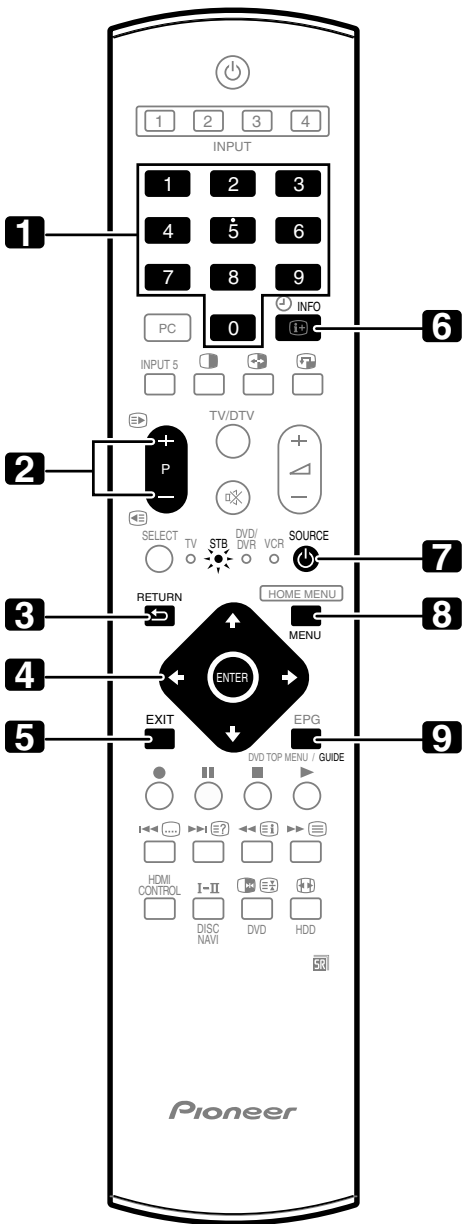

## Touches de commande de terminal (STB)

En mode STB, les touches du boîtier de télécommande fonctionnent comme indiqué ci-après.

- 1 0 à 9**  
Fonctionnent comme les touches numériques.
- 2 P+/P-**  
Appuyez sur ces touches pour accorder sur une chaîne de numéro supérieur ou inférieur.
- 3 RETURN**  
Quand l'écran de menu d'émission est affiché, appuyez sur cette touche pour rétablir l'écran immédiatement précédent.
- 4 ENTER**  
Appuyez sur cette touche pour activer la fonction sélectionnée.  
↑/↓/←/→  
Appuyez sur ces touches pour sélectionner les éléments sur l'écran de menu d'émission ou l'écran de guide d'émission.
- 5 EXIT**  
Appuyez sur cette touche pour quitter l'écran de menu d'émission ou l'écran de guide d'émission.
- 6 INFO**  
Appuyez sur cette toute pour afficher les informations sur l'émission courante.
- 7 SOURCE**  
Sert à mettre le terminal en service ou hors service.
- 8 MENU**  
Appuyez sur cette touche pour afficher l'écran de menu d'émission.
- 9 GUIDE**  
Appuyez sur cette touche pour afficher l'écran de guide d'émission.

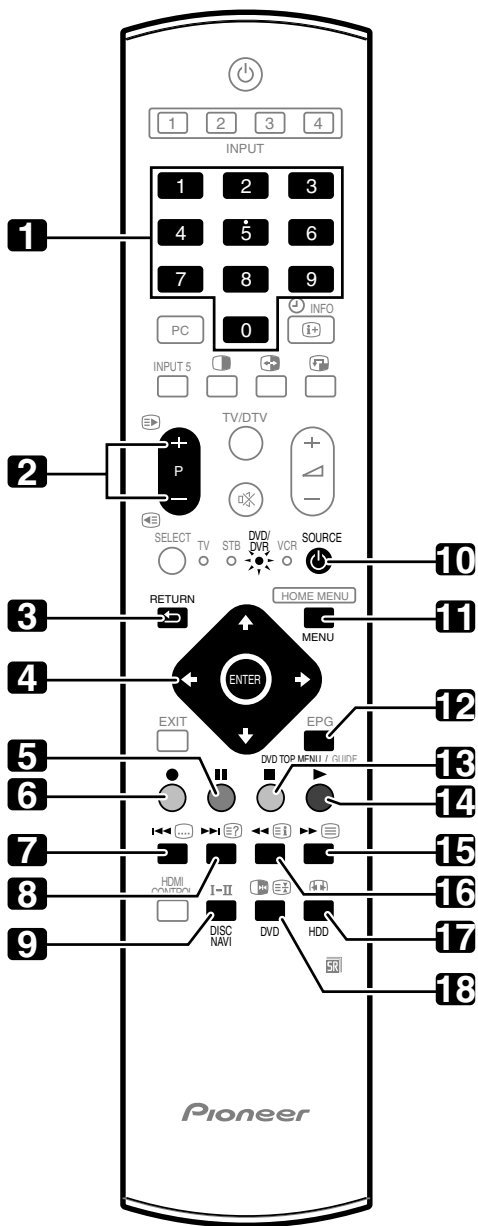

### Touches de commande du lecteur de DVD, graveur de DVD

En mode DVD/DVR, les touches du boîtier de télécommande fonctionnent comme indiqué ci-après.

- 1 0 à 9**  
Fonctionnent comme les touches numériques.
  - 2 P+/P- (Graveur de DVD/HDD (DVR) uniquement)**  
Appuyez sur ces touches pour changer la chaîne du tuner intégré au graveur de DVD/HDD (DVR).
  - 3 RETURN**  
Quand le menu de DVD est affiché, appuyez sur cette touche pour rétablir l'écran immédiatement précédent.
  - 4 ENTER**  
Appuyez sur cette touche pour activer la fonction sélectionnée.  
↑/↓/←/→  
Appuyez sur ces touches pour sélectionner les paramètres sur l'écran de menu de DVD.
  - 5 || (Pause/Arrêt sur image)**  
Commande la pause et l'arrêt sur image.
  - 6 ● (Enregistrement) (Graveur de DVD/HDD (DVR) uniquement)**  
Démarre l'enregistrement.
  - 7 ◀◀ (Recherche Chapitre)**  
Chaque pression sur cette touche donne un recul jusqu'au début du chapitre précédent.
  - 8 ▶▶ (Recherche Chapitre)**  
Chaque pression sur cette touche donne une avance jusqu'au début du chapitre suivant.
  - 9 DISC NAVI (Graveur de DVD/HDD (DVR) uniquement)**  
Appuyez sur cette touche pour afficher l'écran de navigation permettant de contrôler le contenu d'un disque.
  - 10 SOURCE**   
Met le lecteur de DVD ou le graveur de DVD/HDD (DVR) sous ou hors tension.
  - 11 MENU**  
Appuyez sur cette touche pour afficher le menu de DVD.
  - 12 DVD TOP MENU**  
Quand on appuie sur cette touche, le menu supérieur de DVD apparaît.
  - 13 ■ (Arrêt)**  
Appuyez sur cette touche pour arrêter la lecture ou l'enregistrement. Avec certains lecteurs de DVD ou graveurs de DVD/HDD (DVR), une double pression sur cette touche peut donner lieu à l'ouverture du plateau porte-disque.
  - 14 ▶ (Lecture)**  
Démarre la lecture.
  - 15 ▶▶ (Balayage)**  
Appuyez sur cette touche pour obtenir une avance rapide.
  - 16 ◀◀ (Balayage)**  
Appuyez sur cette touche pour obtenir un recul rapide.
  - 17 HDD (Graveur de DVD/HDD (DVR) uniquement)**  
Appuyez sur cette touche pour sélectionner le disque dur (HDD) pour la lecture ou l'enregistrement.
  - 18 DVD (Graveur de DVD/HDD (DVR) uniquement)**  
Appuyez sur cette touche pour sélectionner le DVD pour la lecture ou l'enregistrement.
- 6, 13 REC STOP (Graveur de DVD/HDD (DVR) uniquement)**  
Appuyez sur ● et ■ en même temps pour arrêter l'enregistrement. Cette opération ne fonctionne que pour les graveurs de DVD/HDD (DVR) Pioneer et Sony.

### Remarque

- Vous pouvez commander un lecteur BD dans le mode DVD/DVR.
- Le lecteur de DVD, le graveur de DVD/HDD (DVR) et le lecteur BD peuvent pas être sélectionnés en même temps.

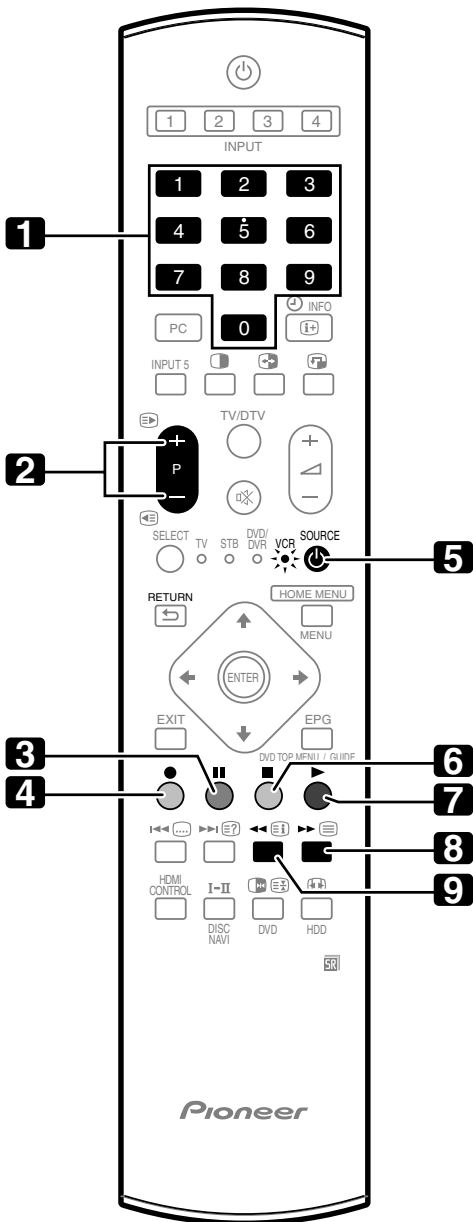

## Touches de commande de magnéscope

En mode VCR, les touches du boîtier de télécommande fonctionnent comme indiqué ci-après.

- 1 0 à 9**  
Fonctionnent comme les touches numériques.
- 2 P+/P-**  
Appuyez sur ces touches pour sélectionner les chaînes du tuner de télévision intégré au magnéscope.
- 3 ||| (Pause/Arrêt sur image)**  
Commande la pause et l'arrêt sur image.
- 4 ● (Enregistrement)**  
Démarre l'enregistrement.
- 5 SOURCE**  
Met le magnéscope sous ou hors tension.
- 6 ■ (Arrêt)**  
Arrête le défilement de la bande.
- 7 ▶ (Lecture)**  
Démarre la lecture.
- 8 ▶▶ (Avance rapide)**  
Fait avancer la bande rapidement et permet la recherche d'image.
- 9 ◀◀ (Rembobinage)**  
Rembobine la bande et permet la recherche d'image.

## Chapitre 13

## Utilisation de la commande HDMI

## Utilisation des fonctions de la commande HDMI

Avec le boîtier de télécommande du téléviseur plasma, vous pouvez actionner des appareils Pioneer tels qu'un enregistreur, un lecteur, un système AV ou un convertisseur HD, qui prennent en charge les fonctions de commande HDMI.

Les fonctions de commande HDMI comprennent la lecture de contenu en utilisant le panneau de commande sur écran du téléviseur plasma, l'enregistrement d'une émission de télévision pendant la visualisation, l'enregistrement programmé en utilisant une liste d'émissions sur l'enregistreur connecté, et la confirmation d'enregistrement programmé mémorisé dans l'enregistreur. Pour plus de détails, voir le tableau ci-dessous.



## Remarque

- Le nombre maximum d'appareils qui peuvent être connectés et actionnés avec le boîtier de télécommande du téléviseur plasma est comme suit: enregistreur x 2, lecteur x 2, système AV ou convertisseur HD x 1.
- La totalité des opérations des appareils n'est pas toujours disponible pour les fonctions de la commande HDMI.

## Fonctions de la commande HDMI

Fonction	Description	Appareils utilisables
<b>Lecture de contenu</b>	La source d'entrée adéquate est automatiquement sélectionnée et le contenu est lu sur le téléviseur plasma quand vous appuyez sur la touche de lecture de l'appareil connecté	Enregistreur/lecteur
<b>Commande sur écran</b>	L'enregistreur/lecteur peut être commandé sur écran ou avec le boîtier de télécommande du téléviseur plasma (lecture, arrêt, avance/recul rapides, etc.)	Enregistreur/lecteur
<b>Enregistrement d'une émission de télévision</b>	L'émission que l'on est en train de regarder peut être enregistrée en utilisant le boîtier de télécommande du téléviseur plasma	Enregistreur
<b>Enregistrement programmé</b>	Enregistrement programmé en utilisant une liste d'émissions se trouvant dans l'enregistreur connecté	Enregistreur
<b>Contrôle de programme d'enregistrement</b>	Le programme d'enregistrement mémorisé dans l'enregistreur peut être affiché et contrôlé sur l'écran en utilisant le boîtier de télécommande du téléviseur plasma	Enregistreur

Fonction	Description	Appareils utilisables
<b>Sélection de langue d'affichage</b>	L'information sur la langue d'affichage de menu est transférée à l'enregistreur ou au lecteur connecté au téléviseur plasma. Pour plus de détails, reportez-vous au mode d'emploi fourni avec l'enregistreur ou le lecteur.	Enregistreur/lecteur
<b>Commande de système AV</b>	Le récepteur/amplificateur peut aussi être actionné avec le boîtier de télécommande du téléviseur plasma (volume, mode surround et sélection d'entrée de la prise HDMI)	Système AV
<b>Mise en service</b>	L'enregistreur connecté peut être mis en service en même temps que le téléviseur plasma. Le téléviseur plasma peut être mis en service quand l'enregistreur ou le lecteur connecté est mis en service et que des images sont envoyées au téléviseur plasma.	Enregistreur/lecteur
<b>Mise hors service</b>	L'appareil connecté peut être mis hors service en même temps que le téléviseur plasma	Enregistreur/lecteur/système AV
<b>Commande de convertisseur HD</b>	Un convertisseur HD peut aussi être connecté et commandé (Pour plus de détails, voir page 77)	Convertisseur HD

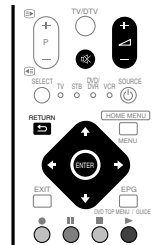

- Appuyez sur ou pour régler le volume du système AV.
- Appuyez sur , , , , **ENTER**, **RETURN** () ou sur les touches de couleur (**BLEU**, **ROUGE**, **JAUNE**, **VERT**) pour utiliser les fonctions telles que navigateur disque et guide électronique de programmes (EPG) sur l'enregistreur ou le lecteur connecté.



## Remarque

- Lors de l'utilisation des fonctions de la commande HDMI, agissez sur le boîtier de télécommande en le dirigeant vers le capteur (SR) qui est placé à la partie inférieure droite de la façade du téléviseur plasma.
- Sauf pour les fonctions "Mise hors service" et "Sélection langue d'affichage", vous ne pouvez pas utiliser simultanément plusieurs prises HDMI au dos du téléviseur plasma.

## Panneau de commande sur écran

### Pour un système AV

- 1 Change le mode surround dans l'ordre
- 2 Change la source d'entrée dans l'ordre inverse
- 3 Change le mode surround dans l'ordre inverse
- 4 Ferme l'écran pour passer au menu de commande HDMI
- 5 Affiche le numéro de modèle de l'appareil connecté
- 6 Rien
- 7 Change la source d'entrée dans l'ordre

Appuyez sur **↑** ou **↓** du boîtier de télécommande du téléviseur plasma pour changer le mode surround dans l'ordre ou dans l'ordre inverse, ou sur **←** ou **→** pour changer la source d'entrée dans l'ordre ou dans l'ordre inverse. Une pression sur **HDMI CONTROL** éteint l'écran de panneau de commande pour retourner au menu de commande HDMI.

### Remarque

- Vous ne pouvez pas actionner l'enregistreur/le lecteur quand vous appuyez sur **←** ou **→** pour changer la source d'entrée pendant la marche. Pour reprendre l'opération, retournez au menu de commande HDMI et sélectionnez de nouveau la fonction souhaitée.

### Pour un enregistreur

- 1 Sauter les annonces publicitaires
- 2 Recul rapide
- 3 Arrête la lecture
- 4 Ferme l'écran pour passer au menu de commande HDMI
- 5 Affiche le numéro de modèle de l'appareil connecté
- 6 Démarre la lecture
- 7 Avance rapide

Appuyez sur **←** ou **→** du boîtier de télécommande du téléviseur plasma pour sélectionner le mode recul rapide ou avance rapide, sur **↑** pour sauter les annonces publicitaires ou sur **↓** pour arrêter la lecture. Une pression sur **ENTER** démarre la lecture et une pression sur **HDMI CONTROL** éteint l'écran de panneau de commande pour retourner au menu de commande HDMI.

### Pour un lecteur

- 1 Affiche le menu de disque DVD ou le menu pop-up de disque Blu-ray du lecteur
- 2 Recul rapide
- 3 Arrête la lecture
- 4 Ferme l'écran pour passer au menu de commande HDMI
- 5 Affiche le numéro de modèle de l'appareil connecté
- 6 Démarre la lecture
- 7 Avance rapide

Appuyez sur **←** ou **→** du boîtier de télécommande du téléviseur plasma pour sélectionner le mode recul rapide ou avance rapide, sur **↑** pour afficher le menu de disque DVD ou le menu pop-up de disque Blu-ray du lecteur, ou sur **↓** pour arrêter la lecture. Une pression sur **ENTER** démarre la lecture et une pression sur **HDMI CONTROL** éteint l'écran de panneau de commande pour retourner au menu de commande HDMI.

## Connexions pour la commande HDMI

Quand vous faites des changements dans les connexions entre le téléviseur plasma et le matériel qui prend en charge les fonctions de commande HDMI ou les réglages pour "Rég. cmde HDMI", procédez de la façon suivante:

- Mettez le téléviseur plasma et tous les appareils connectés en service.
- Vérifiez que le réglage dans "Réglage entrée" pour "Rég. cmde HDMI" est correctement entré suivant les appareils connectés. Vérifiez aussi les réglages relatifs à la commande HDMI dans les appareils connectés.
- Passez aux prises d'entrée HDMI auxquelles les appareils sont connectés pour contrôler si le son et les images sont correctement sortis et affichés.
- Faites un essai en mettant le téléviseur plasma hors service puis de nouveau en service.

### Connexion d'un amplificateur AV/enregistreur de DVD/lecteur BD

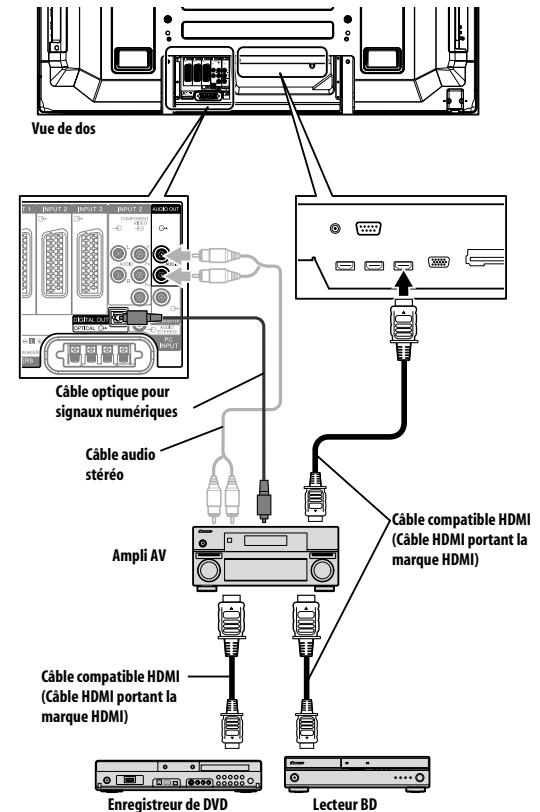

## Connexion d'un enregistreur de DVD

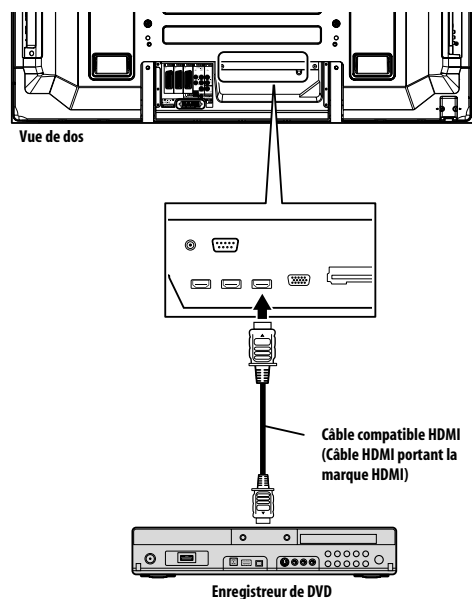
 **Remarque**

- Le nombre maximum d'appareils qui peuvent être connectés et actionnés avec le boîtier de télécommande du téléviseur plasma est comme suit: enregistreur x 2, lecteur x 2, système AV ou convertisseur HD x 1.
- Lors de la connexion d'un système AV ou d'un convertisseur HD, veillez à le mettre et à le connecter entre le téléviseur plasma et l'enregistreur ou le lecteur.
- Ne connectez pas un système AV qui ne prend pas en charge les fonctions de commande HDMI entre le téléviseur plasma et un enregistreur/lecteur, sinon les fonctions de commande HDMI ne fonctionneront pas correctement.
- Lors de la connexion d'un système AV qui ne prend pas en charge les fonctions de commande HDMI et un lecteur/enregistreur qui les prend en charge au téléviseur plasma, connectez le système AV à la prise DIGITAL OUT et à la prise AUDIO OUT du téléviseur plasma avec un câble numérique optique et un câble audio stéréo, et le lecteur/enregistreur à la prise HDMI avec un câble compatible HDMI (voir l'illustration). Prière de noter que les signaux entrés par les prises HDMI ne seront pas sortis par la prise DIGITAL OUT.

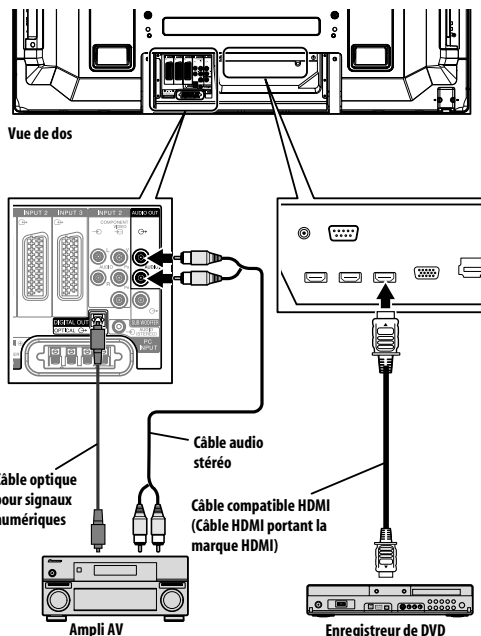

- Après avoir fait les connexions, entrez le réglage dans "Réglage entrée" pour "Rég. cmde HDMI". Veillez à ce que le réglage soit entré pour chaque prise d'entrée HDMI à laquelle un appareil est connecté.
- Vous ne pouvez pas connecter et utiliser un système AV et un convertisseur HD en même temps.
- Des réglages dans les appareils connectés sont aussi nécessaires pour utiliser les fonctions de commande HDMI. Pour plus de détails, reportez-vous au mode d'emploi fourni avec les appareils connectés.
- Quand un enregistreur est connecté, il est automatiquement mis en service en même temps que le téléviseur plasma pour faciliter l'enregistrement.
- Pour de plus amples informations sur les appareils qui prennent en charge les fonctions de commande HDMI, reportez-vous au site Web Pioneer (voir le dos de couverture).

## Réglage de la commande HDMI

### Sélection de la prise d'entrée

Afin de pouvoir utiliser les fonctions de commande HDMI, sélectionnez la prise HDMI à laquelle l'appareil externe est connecté.

- 1 Appuyez sur **HOME MENU**.
- 2 Sélectionnez "Options" (↑/↓ puis ENTER).
- 3 Sélectionnez "Rég. cmde HDMI" (↑/↓ puis ENTER).



- 4 Sélectionnez "Réglage entrée" (↑/↓ puis ENTER).
- 5 Sélectionnez "ENTRÉE 1", "ENTRÉE 3" ou "ENTRÉE 4" (↑/↓ puis ENTER). Seul l'appareil qui prend en charge la commande HDMI et qui est connecté via la prise d'entrée sélectionnée est disponible pour les fonctions de commande HDMI.
- 6 Appuyez sur **HOME MENU** pour quitter le menu.



#### Remarque

- Si vous avez sélectionné "Activer" pour "Convertisseur HD", aucune entrée de réglage n'est nécessaire dans "Réglage entrée".
- "ENTRÉE 1" ou "ENTRÉE 3" ne peut être sélectionné que lorsque "Activer" a été sélectionné pour le menu "Entrée HDMI" (voir *Activation de la prise HDMI* à la page 63).
- Si vous avez sélectionné "Arrêt" à l'opération 5, un message "Opérations impossibles. Vérifiez le réglage de la commande HDMI" apparaît quand on appuie sur **HDMI CONTROL** du boîtier de télécommande.
- Si vous actionnez un appareil compatible HDMI en utilisant une prise HDMI autre que la prise sélectionnée dans "Réglage entrée", un mauvais fonctionnement peut se produire. Lors de la connexion à toute prise HDMI autre que la prise sélectionnée dans "Réglage entrée", veuillez à entrer les réglages de l'appareil externe de manière que la fonction de commande HDMI soit inopérante.

### Sélection de la commande de mise hors service

Vous pouvez sélectionner si l'appareil connecté est mis hors service en même temps que le téléviseur plasma. (Le réglage par défaut est "Marche")

- 1 Répétez les opérations 1 à 3 de la partie *Sélection de la prise d'entrée*.
- 2 Sélectionnez "Cmde mse h. s." (↑/↓ puis ENTER).
- 3 Sélectionnez "Marche" (↑/↓ puis ENTER).
- 4 Appuyez sur **HOME MENU** pour quitter le menu.



#### Remarque

- La fonction "Cmde mse h. s." est valide pour les appareils connectés à n'importe laquelle des prises HDMI au dos du téléviseur plasma.

### Sélection de la préparation de mise en service

Vous pouvez sélectionner si le téléviseur plasma est mis en service quand l'enregistreur ou le lecteur Pioneer connecté est mis en service et que des images sont envoyées au téléviseur plasma. (le réglage par défaut est "Marche")

- 1 Répétez les opérations 1 à 3 de la partie *Sélection de la prise d'entrée*.
- 2 Sélectionnez "Prêt p. mse e. s." (↑/↓ puis ENTER).
- 3 Sélectionnez "Marche" (↑/↓ puis ENTER).
- 4 Appuyez sur **HOME MENU** pour quitter le menu.

### Sélection du maintien de l'état du son

Vous pouvez sélectionner si la fonction est gardée pour le système AV Pioneer connecté même si le système est mis en veille pendant les opérations de commande HDMI. (le réglage par défaut est "Arrêt")

- 1 Répétez les opérations 1 à 3 de la partie *Sélection de la prise d'entrée*.
- 2 Sélectionnez "Garder état son" (↑/↓ puis ENTER).
- 3 Sélectionnez "Marche" (↑/↓ puis ENTER).
- 4 Appuyez sur **HOME MENU** pour quitter le menu.

### Sélection du convertisseur HD

Le convertisseur HD est un sélecteur d'entrée HDMI qui va être commercialisé par Pioneer. Il possède des prises d'entrée HDMI et analogique qui prennent en charge les fonctions de commande HDMI.

Quand le mode convertisseur HD est sélectionné, vous pouvez sélectionner les prises d'entrée du convertisseur en utilisant le boîtier de télécommande du téléviseur plasma. La qualité de l'image et du son peut aussi être réglée pour chaque prise d'entrée sur le convertisseur HD. Pour plus de détails sur la sélection du mode convertisseur HD, voir la partie suivante: (le réglage par défaut est "Désactiver")

- 1 Répétez les opérations 1 à 3 de la partie *Sélection de la prise d'entrée*.
- 2 Sélectionnez "Convertisseur HD" (↑/↓ puis ENTER).
- 3 Sélectionnez "Activer" (↑/↓ puis ENTER).
- 4 Appuyez sur **HOME MENU** pour quitter le menu.

### Mode convertisseur HD

En mode convertisseur HD, les fonctions et menus particuliers au convertisseur HD sont disponibles comme suit:

#### Affichage de chaîne

En mode convertisseur HD, un affichage de chaînes apparaît quand une des prises d'entrée (INPUT 1 à INPUT 5) est sélectionnée. L'affichage de prise d'entrée, suivi de "Convertisseur HD", à la partie supérieure de l'écran est pour le convertisseur HD connecté.



### Sélection d'entrée pour le convertisseur HD

En mode convertisseur HD, vous pouvez sélectionner ENTRÉE 1 à ENTRÉE 5 sur le convertisseur HD en utilisant "INPUT 1" à "INPUT 5" du boîtier de télécommande ou **INPUT** se trouvant sur le côté droit du téléviseur plasma.

### Téléchargement de réglage de menu

En mode convertisseur HD, les réglages des menus suivants pour "ENTRÉE 1" à "ENTRÉE 5" du téléviseur plasma sont transférés à "ENTRÉE 1" à "ENTRÉE 5" du convertisseur HD connecté :

- Réglages de qualité d'image dans "Image"
- Réglages du son dans "Son"
- Réglages liés à HDMI dans "Entrée HDMI" pour "Options"

Comme pour le téléviseur plasma, ces réglages peuvent être changés pour chacune des entrées ENTRÉE 1, ENTRÉE 2, ENTRÉE 3, ENTRÉE 4 et ENTRÉE 5 sur le convertisseur HD. Si vous quittez le mode convertisseur HD après avoir modifié les réglages, les réglages modifiés sont transférés à chaque entrée du téléviseur plasma.



#### Remarque

- Pour utiliser le mode convertisseur HD, un convertisseur HD Pioneer est nécessaire. Pour les dernières informations sur le convertisseur HD, reportez-vous au site Web Pioneer (voir le dos de couverture).
- Lors de l'utilisation d'un convertisseur HD, il vous faut aussi entrer le réglage sur le convertisseur HD. Pour en savoir plus, reportez-vous au mode d'emploi fourni avec le convertisseur HD.
- Ne sélectionnez pas "Activer" dans le menu "Convertisseur HD" si vous n'utilisez pas de convertisseur HD.
- Quand vous sélectionnez "Activer" pour le menu "Convertisseur HD", veillez à connecter le convertisseur HD à la prise INPUT 4 du téléviseur plasma.
- En mode convertisseur HD, seuls les signaux vidéo et audio qui sont entrés à partir de "ENTRÉE 1" à "ENTRÉE 5" sur le convertisseur HD connecté à la prise INPUT 4 du téléviseur plasma seront affichés et sortis. Ne connectez pas d'appareils autres qu'un décodeur à INPUT 1 à INPUT 3 ou INPUT 5. Lors de la connexion d'un décodeur, veillez à utiliser la prise INPUT 1 sur le téléviseur plasma. (voir *Sélection d'une entrée décodeur* à la page 28 et *Connexion d'un décodeur* à la page 58).
- Vous ne pouvez pas connecter et utiliser un système AV et un convertisseur HD en même temps.
- Lorsque vous utilisez le convertisseur HD et un appareil enregistreur/lecteur connecté, sélectionnez toujours l'entrée à l'aide du menu de commande HDMI. La sélection de l'entrée avec **INPUT 1 à INPUT 5** du boîtier de télécommande ou avec **INPUT** située sur la droite du téléviseur plasma empêchera l'appareil enregistreur/lecteur de fonctionner.

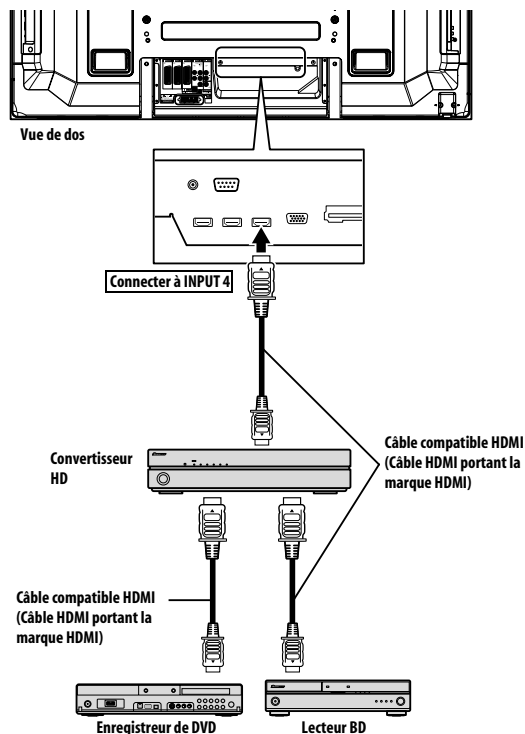

### Test de mise en/hors service

Vous pouvez contrôler si la fonction de mise en/hors service est effective entre le téléviseur plasma et l'appareil connecté.

- 1 Appuyez sur **HOME MENU**.
  - 2 Sélectionnez "**Options**" (↑/↓ puis **ENTER**).
  - 3 Sélectionnez "**Rég. cmde HDMI**" (↑/↓ puis **ENTER**).
  - 4 Sélectionnez "**Test mise e. s.**" ou "**Test mise h. s.**" (↑/↓ puis **ENTER**).
- Quand divers appareils sont connectés aux prises HDMI, une liste des appareils apparaît.
- 5 Sélectionnez l'**appareil souhaité** (↑/↓ puis **ENTER**).
  - 6 Appuyez sur **HOME MENU** pour quitter le menu.



#### Remarque

- Les appareils pour lesquels le test de mise en/hors service peut être effectué sont ceux connectés aux prises HDMI comme établi dans "Réglage entrée".
- Si le test de mise en/hors service échoue, contrôler les connexions et réglages.
- Le test de mise en/hors service ne peut pas être effectué sur les convertisseurs HD.



## Utilisation des menus de commande HDMI

En sélectionnant et utilisant les menus de commande HDMI correspondants, vous pouvez utiliser diverses fonctions avec l'enregistreur, le lecteur ou le système AV Pioneer qui prend en charge les fonctions de commande HDMI.

**1 Appuyez sur HOME MENU.**

**2 Sélectionnez "Cmde HDMI" (↑/↓ puis ENTER).**

Le menu de commande HDMI est affiché.

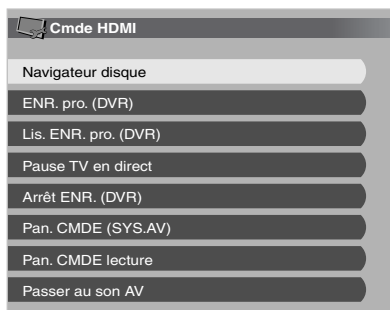

### Remarque

- Pour utiliser les fonctions de commande HDMI, un enregistreur, un lecteur ou un système AV Pioneer qui prend en charge ces fonctions est nécessaire.
- La totalité des opérations n'est pas toujours disponible pour les appareils connectés.
- Le menu de commande HDMI n'est pas sélectionnable quand "Arrêt" est sélectionné dans "Réglage entrée" pour le menu "Rég. cmde HDMI".
- Même quand l'émission enregistrée est terminée, l'enregistrement n'est pas automatiquement arrêté sur le menu "Pause TV en direct".
- Le menu Pan. CMDE (SYS. AV) est disponible seulement quand le son est sorti par le système AV.
- Le menu Pan. CMDE lecture est sélectionnable quand l'enregistreur ou le lecteur connecté est prêt pour l'utilisation.
- Vous pouvez aussi afficher le menu de commande HDMI en appuyant sur **HDMI CONTROL** du boîtier de télécommande du téléviseur plasma.

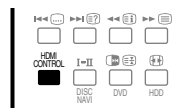

## Menu Cmde HDMI

Élément	Description
<b>Navigateur disque</b>	Affiche une liste de titres de l'enregistreur ou du lecteur connecté
<b>ENR. pro. (DVR)</b>	Affiche un guide de programme électronique (EPG) de l'enregistreur connecté
<b>Lis. ENR. pro. (DVR)</b>	Affiche une liste d'enregistrements programmés de l'enregistreur connecté
<b>Pause TV en direct</b>	Démarre l'enregistrement de la chaîne de télévision actuelle quand un enregistreur est connecté, mais avec la lecture mise en pause, ce qui correspond à une mise en pause de l'émission
<b>Arrêt ENR. (DVR)</b>	Arrête l'enregistrement pour l'enregistreur connecté
<b>Pan. CMDE (SYS. AV)</b>	Affiche, sur le téléviseur plasma, le panneau de commande pour le système AV connecté
<b>Pan. CMDE lecture</b>	Affiche, sur le téléviseur plasma, le panneau de commande pour l'enregistreur ou le lecteur connecté
<b>Passer au son AV (Passer au son PDP)</b>	Donne une commutation entre le téléviseur plasma et le système AV connecté sur lequel le son est sorti

## Chapitre 14

# Utilisation de télétexte

## Utilisation des fonctions télétexte

### Qu'est-ce que le télétexte ?

Le télétexte consiste à diffuser des pages d'information et de divertissement qui peuvent être affichées sur les téléviseurs spécialement conçus pour cela. Votre téléviseur plasma peut recevoir les signaux télétexte diffusés par les réseaux de télévision et en crée des images graphiques qui sont affichées sur l'écran. Les informations, la météo, le sport, la bourse et la présentation des émissions à venir, sont parmi les nombreux services offerts.



#### Important

- L'affichage de pages télétexte pendant une longue période, ou pendant de courtes périodes chaque jour, peut donner lieu à une rémanence d'image.

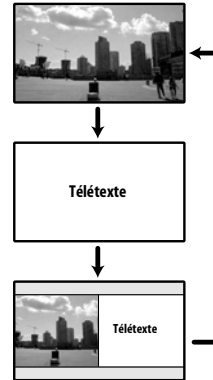

## Utilisation de base du télétexte

### Mise en service, ou hors service, du télétexte

- 1 Sélectionnez une chaîne de télévision ou une source extérieure fournissant une émission télétexte.
- 2 Appuyez sur pour afficher la page de télétexte (plein écran).
- 3 Appuyez une nouvelle fois sur pour afficher la page de télétexte sur la droite de l'écran, et l'image de l'émission sur la gauche.
  - Chaque fois que vous appuyez sur , l'affichage à l'écran change comme illustré ci-dessus.
  - Si vous choisissez une émission ne diffusant pas de télétexte, le message "Ne peut pas afficher le télétexte." apparaît sur l'écran.

### Sélection et emploi de pages de télétexte

Utilisez les touches suivantes du boîtier de télécommande pour sélectionner et employer les pages de télétexte.

#### Couleur (ROUGE/VERT/JAUNE/BLEU):

Vous pouvez sélectionner un groupe ou un ensemble de pages affiché entre crochets de couleur à la partie inférieure de l'écran en appuyant sur la couleur (ROUGE/VERT/JAUNE/BLEU) correspondante du boîtier de télécommande.

#### 0 à 9:

Sélectionnez directement toute page comprise entre 100 et 899 au moyen des touches 0 à 9.



Appuyez sur pour augmenter le numéro de page.

Appuyez sur pour diminuer le numéro de page.



Pour afficher une information masquée, telle que la réponse à une question d'un jeu, appuyez sur .  
Appuyez une nouvelle fois sur pour masquer l'information.



Pour arrêter la mise à jour des pages de télétexte, appuyez sur .  
Appuyez une nouvelle fois sur pour supprimer le maintien.



Cette touche affiche une page d'index pour le format CEEFAX/FLOF.  
Cette touche affiche une page d'éléments généraux pour le format TOP.



### Remarque

- Avant d'afficher une page de télétexte, rétablissez l'affichage d'une seule page sur l'écran.

## Affichage de pages secondaires

Vous pouvez afficher les pages secondaires au fur et à mesure de leur transmission.

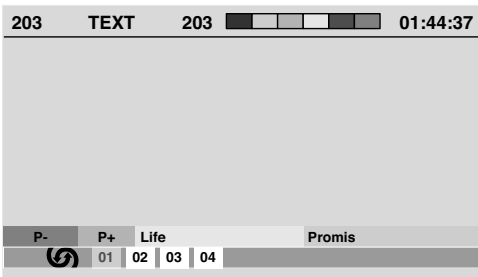

- 1 Appuyez sur pour afficher le télétexte.
  - Si vous ouvrez une page de laquelle découlent des pages secondaires, ces dernières sont automatiquement affichées dans l'ordre.
- 2 Pour abandonner le changement automatique des pages secondaires, utilisez .
  - Vous pouvez alors changer manuellement les pages secondaires au moyen des touches .



### Remarque

- Une pression sur / provoque le changement de page et la disparition de l'écran de page secondaire.
- Une pression sur arrête le changement automatique des pages secondaires et donne l'exécution de la fonction associée à la touche.

## Affichage des Vision Générale TOP

Au cours de la réception télétexte TOP, vous pouvez afficher les éléments généraux de TOP.

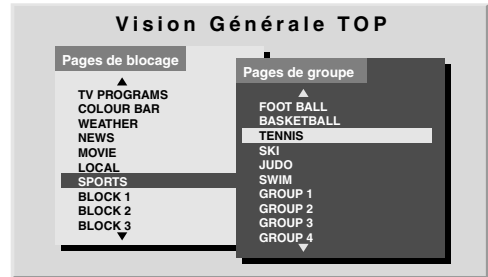

- 1 Appuyez sur pour afficher le télétexte.
- 2 Au cours de la réception de télétexte TOP, appuyez sur pour afficher le Vision Générale TOP.
- 3 Utilisez et pour sélectionner l'ensemble ou le groupe de pages puis appuyez sur ENTER.

## Affichage de pages de sous-titres



Vous pouvez afficher plusieurs sous-titres à mesure qu'ils sont transmis.

- 1 Appuyez sur pour afficher les sous-titres.  
Les sous-titres sont mis à jour par les informations envoyées de la station de télévision.
- 2 Appuyez sur à nouveau pour accéder à l'écran de sous-titres suivant.



## Chapitre 15

## Informations supplémentaires

## Guide de dépannage

Anomalie	Action corrective possible
<b>GÉNÉRAL</b>	
<ul style="list-style-type: none"> <li>• Absence d'alimentation.</li> <li>• Le système ne peut pas être mis sous tension.</li> </ul>	<ul style="list-style-type: none"> <li>• Le cordon d'alimentation n'est-il pas débranché ? (Voir page 18.)</li> <li>• La touche  du téléviseur plasma est-elle en service ? (Voir page 20.)</li> <li>• Contrôlez si vous avez appuyé sur les touches <b>0</b> à <b>9</b> ou  du boîtier de télécommande. (Voir page 20.)</li> <li>• Si le témoin du système est allumé en rouge, appuyez sur <b>0</b> à <b>9</b> ou  du boîtier de télécommande ou sur <b>STANDBY/ON</b> du téléviseur plasma.</li> </ul>
<ul style="list-style-type: none"> <li>• L'alimentation se coupe brusquement.</li> </ul>	<ul style="list-style-type: none"> <li>• La température interne du système a augmenté. Retirez les objets qui obstruent les événements, ou nettoyez ceux-ci. (Voir page 15.)</li> <li>• Vérifiez le réglage de la commande d'alimentation. (Voir page 37.)</li> <li>• Vérifiez le réglage de la minuterie d'extinction. (Voir page 56.)</li> </ul>
<ul style="list-style-type: none"> <li>• Le système ne fonctionne pas.</li> </ul>	<ul style="list-style-type: none"> <li>• Des phénomènes extérieurs tels que panne secteur, électricité statique, etc., peuvent provoquer une anomalie de fonctionnement. Le cas échéant, utiliser le système après avoir débranché le cordon d'alimentation puis rebranché au bout d'une à deux minutes.</li> </ul>
<ul style="list-style-type: none"> <li>• Le boîtier de télécommande ne fonctionne pas.</li> </ul>	<ul style="list-style-type: none"> <li>• Le témoin TV du boîtier de télécommande est-il allumé ? Appuyez sur <b>SELECT</b> du boîtier de télécommande pour sélectionner le mode TV.</li> <li>• Actionnez le boîtier de télécommande en le dirigeant vers le capteur de télécommande du téléviseur plasma. (Voir page 19.)</li> <li>• Les polarités (+, -) des piles ne sont-elles pas inversées ? (Voir page 19.)</li> <li>• Les piles ne sont-elles pas usées ? Remplacez-les par des piles neuves. (Voir page 19.)</li> <li>• Le boîtier de télécommande n'est-il pas exposé à un éclairage puissant ou fluorescent ?</li> <li>• Le capteur de télécommande n'est-il pas exposé à un éclairage fluorescent ?</li> <li>• Contrôlez s'il n'y a pas d'obstacle entre le boîtier et le capteur de télécommande.</li> </ul>
<ul style="list-style-type: none"> <li>• Sons/bruits du panneau.</li> </ul>	<ul style="list-style-type: none"> <li>• Les sons produits par le panneau, comme par exemple, le bruit du moteur du ventilateur, le ronflement de circuit électrique/bourdonnement du panneau en verre sont des sons normaux d'un écran matriciel à revêtement cathodoluminescent.</li> <li>• Quand vous changez le mode Économie d'énergie, il se peut que vous remarquiez un changement de son de l'écran. C'est normal.</li> </ul>
<b>IMAGE/SON</b>	
<ul style="list-style-type: none"> <li>• L'écran est sombre.</li> </ul>	<ul style="list-style-type: none"> <li>• Contrôlez s'il n'y a pas d'obstacle devant le capteur de luminosité ambiante. (Voir pages 12 et 55.)</li> </ul>
<ul style="list-style-type: none"> <li>• Absence d'image et de son.</li> </ul>	<ul style="list-style-type: none"> <li>• Assurez-vous que la source sélectionnée n'est pas, par hasard, une source vidéo ou un ordinateur personnel alors que vous désirez regarder une émission de télévision. (Voir page 21.)</li> <li>• Assurez-vous que vous n'avez pas choisi une chaîne interdite aux enfants. (Voir page 28.)</li> <li>• Tapez le mot de passe qui permet de supprimer temporairement l'interdiction. (Voir page 56.)</li> <li>• Contrôlez si vous avez sélectionné "Activer" dans "Convertisseur HD" pour "Rég. cmde HDMI" bien qu'aucun convertisseur HD ne soit connecté. Le cas échéant, sélectionnez "Désactiver". (Voir page 77.)</li> <li>• Contrôlez la connexion de l'antenne. (Voir page 17.)</li> <li>• Contrôlez la connexion des autres appareils. (Reportez-vous aux pages 58 à 65.)</li> </ul>
<ul style="list-style-type: none"> <li>• Absence d'image.</li> </ul>	<ul style="list-style-type: none"> <li>• Les connexions aux autres appareils sont-elles correctes ? (Reportez-vous aux pages 58 à 65.)</li> <li>• La sélection d'entrée est-elle correcte ? (Voir page 52.)</li> <li>• Le signal provenant de l'ordinateur personnel n'est-il pas incompatible ? (Voir page 61.)</li> </ul>
<ul style="list-style-type: none"> <li>• Les sons sont inversés, droite gauche.</li> <li>• Les sons ne sont sortis que d'une seule enceinte.</li> </ul>	<ul style="list-style-type: none"> <li>• Assurez-vous que les connexions aux enceintes n'ont pas été interverties, et que l'une ou l'autre n'est pas débranchée. (Voir page 13.)</li> <li>• La balance est-elle correctement réglée ? (Voir page 36.)</li> </ul>

Anomalie	Action corrective possible
<ul style="list-style-type: none"> <li>• <b>Le son est sorti mais aucune image n'est affichée.</b></li> </ul>	<ul style="list-style-type: none"> <li>• Assurez-vous de ne pas avoir validé l'option "Arrêt Image" pour "Économie d'énergie". Lorsque cette option est sélectionnée, l'écran est désactivé: seul le son est sorti. Pour rétablir l'affichage de l'écran, appuyez sur toute touche autre que  + /  - ou . (Voir page 37.)</li> </ul>
<ul style="list-style-type: none"> <li>• <b>Des images sont affichées mais il n'y a pas de son.</b></li> </ul>	<ul style="list-style-type: none"> <li>• Assurez-vous que le volume n'est pas réglé au minimum. (Voir page 22.)</li> <li>• Vérifiez qu'aucun casque d'écoute n'est connecté.</li> <li>• Vérifiez que le son n'est pas coupé. (Voir page 22.)</li> <li>• Si la source est "ENTRÉE 5", assurez-vous que la prise audio est également connectée correctement. (Voir page 60.)</li> <li>• Si la source est PC, assurez-vous que la prise audio est également connectée correctement. (Voir page 61.)</li> <li>• Lors de l'utilisation de "COMPOSANTE" pour "ENTRÉE 2", contrôlez si les réglages sont entrés correctement. (Voir pages 52 et 58.)</li> </ul>
<ul style="list-style-type: none"> <li>• <b>L'image est tronquée.</b></li> </ul>	<ul style="list-style-type: none"> <li>• La position de l'image est-elle correcte ? (Voir pages 51 et 52.)</li> <li>• Le format d'image choisi est-il correct ? (Voir page 53.)</li> </ul>
<ul style="list-style-type: none"> <li>• <b>Couleurs surprenantes, couleurs délavées, couleurs sombres ou mal alignées.</b></li> </ul>	<ul style="list-style-type: none"> <li>• Réglez le ton de l'image. (Reportez-vous aux pages 31 à 35.)</li> <li>• La pièce n'est-elle pas trop éclairée ? L'image peut paraître sombre dans une pièce trop éclairée.</li> <li>• Vérifiez le choix du système couleur. (Voir page 53.)</li> </ul>
<ul style="list-style-type: none"> <li>• <b>Image rémanente.</b></li> </ul>	<ul style="list-style-type: none"> <li>• Après l'affichage d'une image fixe ou d'une image très lumineuse pendant un certain temps, si l'affichage passe à une scène plus sombre, l'image précédente peut apparaître comme une image rémanente.</li> <li>• Ce problème peut être résolu en affichant une image mobile et relativement lumineuse pendant plusieurs minutes. Toutefois, l'affichage d'une image fixe pendant excessivement longtemps peut donner lieu à une détérioration permanente de l'écran.</li> <li>• Vous pouvez afficher l'écran de "Mire vidéo" qui contribue à éliminer une image rémanente. (Voir page 56.)</li> </ul>
<ul style="list-style-type: none"> <li>• <b>En mode 4:3, la luminosité et le ton des couleurs diffèrent sur les deux côtés par rapport au centre.</b></li> </ul>	<ul style="list-style-type: none"> <li>• Si des images en mode 4:3 ou des images étirées sont affichées pendant de longues périodes, ou pendant des périodes plus courtes sur plusieurs jours, une image rémanente peut apparaître du fait du brûlage. Ceci est une caractéristique des écrans plasma.</li> <li>• Nous vous recommandons d'afficher les images sur la totalité de l'écran autant que possible. (Voir page 53.)</li> <li>• Nous vous recommandons de sélectionner "Auto" pour "Sync. luminosité" dans le réglage des caches latéraux. La luminosité des caches latéraux gris est réglée en fonction de celle de l'image principale. (Voir page 55.)</li> </ul>
Cmde HDMI	
<ul style="list-style-type: none"> <li>• <b>Les fonctions de la commande HDMI sont inopérantes.</b></li> </ul>	<ul style="list-style-type: none"> <li>• Contrôlez si les connexions sont faites correctement entre le téléviseur plasma et l'appareil qui prend en charge les fonctions de commande HDMI. (Voir page 75.)</li> <li>• Contrôlez si vous avez entré les réglages correctement pour "Rég. cmde HDMI". (Voir page 77.)</li> <li>• Contrôlez si les réglages pour les fonctions de commande HDMI sont effectifs sur les appareils connectés. Pour en savoir plus, reportez-vous au mode d'emploi fourni avec l'appareil.</li> </ul>
<ul style="list-style-type: none"> <li>• <b>Absence d'image et de son.</b></li> </ul>	<ul style="list-style-type: none"> <li>• Contrôlez si les connexions sont faites correctement entre le téléviseur plasma et l'appareil qui prend en charge les fonctions de commande HDMI. (Voir page 75.)</li> <li>• Contrôlez si vous avez entré les réglages correctement pour "Rég. cmde HDMI". (Voir page 77.)</li> <li>• Contrôlez si vous avez sélectionné "Activer" dans "Convertisseur HD" pour "Rég. cmde HDMI" bien qu'aucun convertisseur HD ne soit connecté. Le cas échéant, sélectionnez "Désactiver". (Voir page 77.)</li> <li>• Assurez-vous que le convertisseur HD est connecté à la prise INPUT 4 si vous avez sélectionné "Activer" dans "Convertisseur HD" pour "Rég. cmde HDMI". (Voir page 77.)</li> </ul>
<ul style="list-style-type: none"> <li>• <b>Absence d'image.</b></li> </ul>	<ul style="list-style-type: none"> <li>• Contrôlez si les connexions sont faites correctement entre le téléviseur plasma et l'appareil qui prend en charge les fonctions de commande HDMI. (Voir page 75.)</li> <li>• Contrôlez si vous avez entré les réglages correctement pour "Rég. cmde HDMI". (Voir page 77.)</li> </ul>
<ul style="list-style-type: none"> <li>• <b>Pas de son.</b></li> </ul>	<ul style="list-style-type: none"> <li>• Contrôlez si les connexions sont faites correctement entre le téléviseur plasma et l'appareil qui prend en charge les fonctions de commande HDMI. (Voir page 75.)</li> <li>• Contrôlez si vous avez entré les réglages correctement pour "Rég. cmde HDMI". (Voir page 77.)</li> <li>• Contrôlez si vous avez un système AV commandé par HDMI connecté à une prise HDMI et l'enregistreur ou le lecteur connecté à une autre prise HDMI sur le téléviseur plasma. Si les connexions sont faites de cette façon, le son de l'enregistreur/lecteur ne parvient pas à la prise SPDIF du téléviseur plasma et il n'y a alors pas de son au système AV. Lors de la l'utilisation d'un système AV et d'un enregistreur ou lecteur, veillez à connecter l'enregistreur ou le lecteur à la prise d'entrée du système AV.</li> </ul>
<ul style="list-style-type: none"> <li>• <b>Un message d'erreur "Appareil inutilisable. Contrôlez la connexion." apparaît.</b></li> </ul>	<ul style="list-style-type: none"> <li>• Contrôlez si les connexions sont faites correctement entre le téléviseur plasma et l'appareil qui prend en charge les fonctions de commande HDMI. (Voir page 75.)</li> <li>• Contrôlez si vous avez entré les réglages correctement pour "Rég. cmde HDMI". (Voir page 77.)</li> </ul>

Anomalie	Action corrective possible
<b>AUTRE</b>	
<ul style="list-style-type: none"> <li>• <b>Le témoin POWER ON ou le témoin STANDBY clignote rapidement.</b></li> </ul>	<ul style="list-style-type: none"> <li>• Il se peut que les circuits de protection interne soient activés. Mettre d'abord  de l'écran plasma sur la position de repos, attendre une minute ou plus, puis mettre de nouveau en service en mettant  sur la position de marche. Si le témoin clignote encore, débranchez le cordon d'alimentation du téléviseur plasma de la prise de courant. Attendez une à deux minutes puis rebranchez le téléviseur plasma. Si ceci ne résoud pas le problème, contacter un centre de service Pioneer. La liste des centres de service de chaque pays se trouve sur la carte de garantie. En outre, vous pouvez vous reporter au site Web de Pioneer (voir le dos de couverture) pour obtenir de plus amples informations.</li> </ul>
<ul style="list-style-type: none"> <li>• <b>Un appareil extérieur connecté à la prise USB ne fonctionne pas.</b></li> </ul>	<ul style="list-style-type: none"> <li>• Vérifiez si l'appareil est connectable à cet écran. (Voir page 66.)</li> <li>• Réinsérez le câble USB. (Voir page 66.)</li> <li>• Pour la connexion, utilisez un câble USB de moins de 5 m. (Voir page 66.)</li> <li>• Vérifiez si le câble USB est correctement connecté. (Voir page 66.)</li> <li>• Mettez d'abord  du téléviseur plasma sur la position de repos puis de nouveau en service pour vérifier si l'appareil extérieur fonctionne correctement.</li> <li>• Vérifiez si l'appareil extérieur fonctionne correctement après avoir redémarré l'appareil USB.</li> <li>• Vérifiez si l'appareil photo numérique est en mode de lecture.</li> <li>• Reportez-vous au mode d'emploi de l'appareil photo numérique.</li> </ul>
<ul style="list-style-type: none"> <li>• <b>Les données photo qui se trouvent dans des appareils photo numériques ne peuvent pas être lues par l'interface USB.</b></li> </ul>	<ul style="list-style-type: none"> <li>• Vérifiez si l'appareil est connectable à cet écran. (Voir page 66.)</li> <li>• Vérifiez si l'appareil photo numérique se met sous tension.</li> </ul>

Si les codes d'erreur ci-dessous apparaissent à l'écran, effectuez les vérifications correspondantes indiquées dans le tableau.

Code	Message	Vérification
SD04 et SD11	S'éteint. Température interne trop élevée. Vérifier la température dans PDP.	Assurez-vous que la température ambiante du téléviseur plasma n'est pas trop élevée.
SD05	Circuit interne de protect. coupe aliment. N'y-a-t-il pas un court-circuit un câble d'enceinte ?	Contrôlez les connexions entre le téléviseur plasma et les enceintes.

## Brochage du connecteur mini D-sub à 15 broches

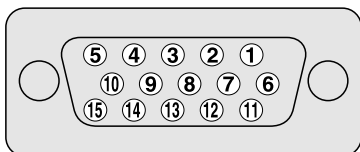

N° de broche	Nom du signal	N° de broche	Nom du signal
1	R	9	+5 V
2	G	10	GND (Masse)
3	B	11	Non connectée
4	Non connectée	12	SDA
5	Non connectée	13	HD
6	GND (Masse)	14	VD
7	GND (Masse)	15	SCL
8	GND (Masse)		

## Brochage de prise péritel

Divers appareils audio et vidéo peuvent être connectés grâce aux prises péritel.

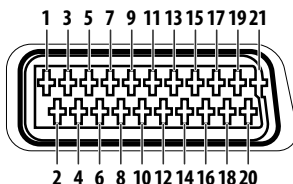

### Prise péritel (INPUT 1)

1	Sortie audio droite	2	Entrée audio droite	3	Sortie audio gauche
4	Masse commune pour l'audio	5	Masse pour Bleu	6	Entrée audio gauche
7	Entrée Bleu	8	Commande audio-vidéo	9	Masse pour Vert
10	Non utilisé	11	Entrée Vert	12	Non utilisé
13	Masse pour Rouge	14	Masse pour commande Rouge/Vert/Bleu	15	Entrée Rouge
16	Commande Rouge/Vert/Bleu	17	Masse pour sortie vidéo	18	Masse pour entrée vidéo
19	Sortie vidéo	20	Entrée vidéo	21	Blindage de la prise

### Prise péritel (INPUT 2)

1	Sortie audio droite	2	Entrée audio droite	3	Sortie audio gauche
4	Masse commune pour l'audio	5	Masse	6	Entrée audio gauche
7	Non utilisé	8	Commande audio-vidéo	9	Masse
10	Commande AV link	11	Non utilisé	12	Non utilisé
13	Masse	14	Masse	15	Entrée chrominance pour S-Vidéo
16	Non utilisé	17	Masse pour sortie vidéo	18	Masse pour entrée vidéo/entrée S-Vidéo
19	Sortie vidéo	20	Entrée vidéo/entrée S-Vidéo	21	Blindage de la prise

### Prise péritel (INPUT 3)

1	Sortie audio droite	2	Entrée audio droite	3	Sortie audio gauche
4	Masse commune pour l'audio	5	Masse pour Bleu	6	Entrée audio gauche
7	Entrée Bleu	8	Commande audio-vidéo	9	Masse pour Vert
10	Commande AV link	11	Entrée Vert	12	Non utilisé
13	Masse pour Rouge	14	Masse pour commande Rouge/Vert/Bleu	15	Entrée chrominance pour S-Vidéo
16	Commande Rouge/Vert/Bleu	17	Masse pour sortie vidéo	18	Masse pour entrée vidéo/entrée S-Vidéo
19	Sortie vidéo	20	Entrée vidéo/entrée S-Vidéo	21	Blindage de la prise

## Caractéristiques techniques

Élément		Téléviseur plasma 60 po., Modèle: PDP-LX608D/PDP-LX6080D	Téléviseur plasma 50 po., Modèle: PDP-LX508D/PDP-LX5080D	
Nombre de pixels		1920 x 1080 pixels		
Amplificateur audio		17 W + 17 W (1 kHz, 10 %, 6 Ω)	17 W + 17 W (1 kHz, 10 %, 6 Ω)	
Effet sonore		SRS FOCUS/SRS/SRS TruBass		
Alimentation électrique		220 V à 240 V CA, 50 Hz/60 Hz, 513 W (0,4 W en veille)	220 V à 240 V CA, 50 Hz/60 Hz, 421 W (0,3 W en veille)	
Poids		55,5 kg	38,3 kg	
Système couleur		Analogique	PAL/SECAM/NTSC 3.58/NTSC 4.43/PAL 60	
		Numérique	PAL/SECAM	
Fonction télévision (Analogique)	Systèmes de réception		B/G, D/K, I, L, L'	
	Tuner	VHF/UHF	Chaînes E2–E69, F2–F10, I21–I69, IR A–IR J	
		Télévision par câble	Hyper-bande, chaînes S1–S41	
	Préréglage automatique des chaînes		99 chaînes, préréglage automatique, repérage automatique, classement automatique	
STÉRÉO		NICAM/A2		
Fonction télévision (Numérique)	Systèmes de réception		DVB-T (2K/8K COFDM)	
	Tuner	VHF/UHF	Bande III VHF (170 MHz à 230 MHz) et Bande IV, V UHF (470 MHz à 862 MHz)	
		Préréglage automatique des chaînes		99 chaînes, préréglage automatique, repérage automatique, classement automatique
	STÉRÉO		MPEG couche I/II, Dolby Digital	
Prises	Arrière	INPUT 1	Péritel (entrée AV, entrée RVB, sortie télévision), entrée HDMI*1	
		INPUT 2	Péritel (entrée/sortie AV, entrée S-VIDÉO, AV link*2), entrée vidéo composantes, entrée audio	
		INPUT 3	Péritel (entrée/sortie AV, entrée S-VIDÉO, entrée RVB, AV link*2), entrée HDMI*1	
		INPUT 4	Entrée HDMI*1	
		CONTROL OUT	1	
		SPEAKERS	6 Ω à 16 Ω	
		Antenne	75 Ω, type DIN pour entrée VHF/UHF	
		PC INPUT	Entrée RVB analogique, entrée audio	
		AUDIO OUT	Sortie AUDIO (Fixe)	
		SUB WOOFER	Variable	
		DIGITAL OUT	Sortie audio numérique (Optique)	
		COMMON INTERFACE	Module CA	
		Côté	INPUT 5	Entrée S-VIDÉO, entrée AV
			USB	Entrée USB*3
			PHONES	16 Ω à 32 Ω recommandés

\*1 Conforme à HDMI1.3 et HDCP1.1. HDMI (High Definition Multimedia Interface) est une interface numérique qui gère la vidéo et le son sur un seul câble. HDCP (High-bandwidth Digital Content Protection) est une technologie utilisée pour protéger les contenus numériques sujets à copyright qui utilise l'interface visuelle numérique (DVI).

\*2 Commutable à partir d'un menu

\*3 Conforme aux spécifications USB 1.1 et 2.0.

Les caractéristiques et la présentation peuvent être modifiées sans avis préalable.



## Dimensions

### PDP-LX608D/PDP-LX6080D

Unité: mm

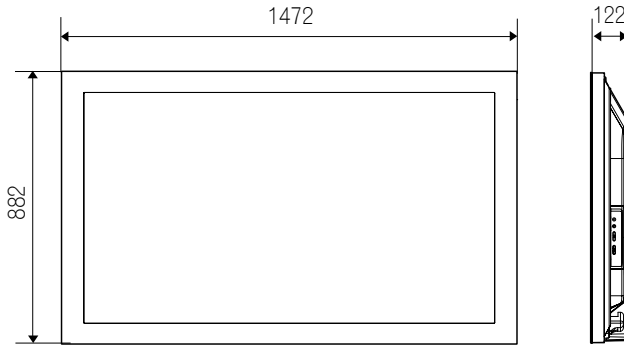

### PDP-LX508D/PDP-LX5080D

Unité: mm

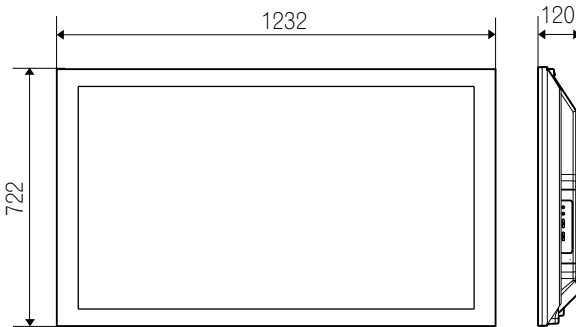

## Marques de commerce

-  est une marque de SRS Labs, Inc.
- WOW technologie est incorporé sous licence de SRS Labs, Inc.
- Ce produit utilise les polices FontAvenue® sous licence de NEC Corporation. FontAvenue est une marque déposée de NEC Corporation.
- DDC est une marque déposée de Video Electronics Standards Association.
- HDMI, le logo HDMI et High-Definition Multimedia Interface sont des marques commerciales ou des marques déposées de HDMI licensing LLC.
- Fabriqué sous licence de Dolby Laboratories. Le terme «Dolby» et le sigle double D sont des marques commerciales de Dolby Laboratories.
- Les noms de société ou d'organisme sont des marques de commerce ou des marques déposées de leur société ou organisme respectif.

Publication de Pioneer Corporation.  
 © 2007 Pioneer Corporation.  
 Tous droits de reproduction et de traduction réservés.

# WICHTIG



Das Blitzsymbol in einem Dreieck weist den Benutzer darauf hin, dass eine Berührungsgefahr mit nicht isolierten Teilen im Geräteinneren, die eine gefährliche Spannung führen, besteht. Die Spannung kann so hoch sein, dass sie die Gefahr eines elektrischen Schlages birgt.

## CAUTION

RISK OF ELECTRIC SHOCK  
DO NOT OPEN

### ACHTUNG:

UM SICH NICHT DER GEFAHR EINES ELEKTRISCHEN SCHLAGES AUSZUSETZEN, DÜRFEN SIE NICHT DEN DECKEL (ODER DIE RÜCKSEITE) ENTFERNEN. IM GERÄTEINNEREN BEFINDEN SICH KEINE VOM BENUTZER REPARIERBAREN TEILE. ÜBERLASSEN SIE REPARATUREN DEM



Ein Ausrufezeichen in einem Dreieck weist den Benutzer auf wichtige Bedienungs- und Wartungsanweisungen in den Dokumenten hin, die dem Gerät beiliegen.

D3-4-2-1-1\_Ge



Mischen Sie dieses Produkt, wenn Sie es entsorgen wollen, nicht mit gewöhnlichen Haushaltsabfällen. Es gibt ein getrenntes Sammelsystem für gebrauchte elektronische Produkte, über das die richtige Behandlung, Rückgewinnung und Wiederverwertung gemäß der bestehenden Gesetzgebung gewährleistet wird.

Privathaushalte in den Mitgliedsstaaten der EU, in der Schweiz und in Norwegen können ihre gebrauchten elektronischen Produkte an vorgesehenen Sammeleinrichtungen kostenfrei zurückgeben oder aber an einen Händler zurückgeben (wenn sie ein ähnliches neues Produkt kaufen).

Bitte wenden Sie sich in den Ländern, die oben nicht aufgeführt sind, hinsichtlich der korrekten Verfahrensweise der Entsorgung an die örtliche Kommunalverwaltung.

Auf diese Weise stellen Sie sicher, dass das zu entsorgende Produkt der notwendigen Behandlung, Rückgewinnung und Wiederverwertung unterzogen wird, und so mögliche negative Einflüsse auf die Umwelt und die menschliche Gesundheit vermieden werden.

K058\_A\_Ge

## ACHTUNG

Der -Schalter dieses Gerätes trennt das Gerät nicht vollständig vom Stromnetz. Um das Gerät vollständig vom Netz zu trennen, muss der Netzstecker aus der Netzsteckdose gezogen werden. Daher sollte das Gerät so aufgestellt werden, dass stets ein unbehinderter Zugang zur Netzsteckdose gewährleistet ist, damit der Netzstecker in einer Notsituation sofort abgezogen werden kann. Um Brandgefahr auszuschließen, sollte der Netzstecker vor einem längeren Nichtgebrauch des Gerätes, beispielsweise während des Urlaubs, grundsätzlich von der Netzsteckdose getrennt werden.

D3-4-2-2a\_A\_Ge

Die nachstehenden Symbole befinden sich auf am Gerät angebrachten Aufklebern. Sie machen den Benutzer und das Wartungspersonal auf mögliche Gefahren aufmerksam.

## WARNUNG

Dieses Symbol weist auf eine gefährliche oder unsichere Vorgehensweise hin, die zu Personenverletzungen oder Sachschäden führen kann.

## VORSICHT

Dieses Symbol weist auf eine gefährliche oder unsichere Vorgehensweise hin, die schwere Personenverletzungen verursachen oder Leben kosten kann.

## WARNUNG

Dieses Gerät ist nicht wasserdicht. Zur Vermeidung der Gefahr von Brand und Stromschlag keine Behälter mit Flüssigkeiten (z.B. Blumenvasen und -töpfe) in die Nähe des Gerätes bringen und dieses vor Tropfwasser, Spritzwasser, Regen und Nässe schützen.

D3-4-2-1-3\_A\_Ge

## WARNUNG

Keine Quellen offener Flammen (z.B. eine brennende Kerze) auf dieses Gerät stellen.

D3-4-2-1-7a\_A\_Ge

Dieses Produkt erfüllt die Niederspannungsrichtlinie 2006/95/EC und die EMV-Richtlinie 2004/108/EC.

## WARNUNG

Vor dem erstmaligen Anschluss des Gerätes an das Stromnetz bitte den folgenden Hinweis sorgfältig beachten.

Die Netzspannung ist je nach Land verschieden. Vor der Inbetriebnahme des Gerätes sicherstellen, dass die örtliche Netzspannung mit der auf dem Typenschild an der Rückwand des Gerätes angegebenen Nennspannung (z.B. 230 V oder 120 V) übereinstimmt.

D3-4-2-1-4\_A\_Ge

## WARNUNG

Das Netzkabel dieses Gerätes ist mit einem dreipoligen (einschließlich Erdungsstift) Netzstecker ausgestattet, der ausschließlich für den Anschluss an eine (geerdete) Schuko-Steckdose vorgesehen ist. Falls der Netzstecker aufgrund einer abweichenden Ausführung nicht an die Netzsteckdose angeschlossen werden kann, muss ein Elektriker mit der Installation einer vorschriftsmäßigen Netzsteckdose beauftragt werden. Beim Erdungsstift handelt es sich um eine Sicherheitsvorrichtung, die auf keinen Fall umgangen oder außer Kraft gesetzt werden darf.

D3-4-2-1-6\_A\_Ge

## Betriebsumgebung

Betriebstemperatur und Betriebsluftfeuchtigkeit:  
0 °C bis 40 °C (+32 °F bis +104 °F), 85 % rel. Feuchte max.  
(Ventilationsschlitze nicht blockiert)  
Eine Aufstellung dieses Gerät an einem unzureichend belüfteten, sehr feuchten oder heißen Ort ist zu vermeiden, und das Gerät darf weder direkter Sonneneinstrahlung noch starken Kunstlichtquellen ausgesetzt werden.

D3-4-2-1-7c\_A\_Ge

## VORSICHTSHINWEIS ZUR BELÜFTUNG

Bei der Aufstellung dieses Gerätes muss für einen ausreichenden Freiraum gesorgt werden, um eine einwandfreie Wärmeabfuhr zu gewährleisten. Bezüglich minimaler platzanforderungen siehe Seite 15.

## WARNUNG

Im Gerätegehäuse sind Ventilationsschlitze und andere Öffnungen vorgesehen, die dazu dienen, eine Überhitzung des Gerätes zu verhindern und einen zuverlässigen Betrieb zu gewährleisten. Um Brandgefahr auszuschließen, dürfen diese Öffnungen auf keinen Fall blockiert oder mit Gegenständen (z.B. Zeitungen, Tischdecken und Gardinen) abgedeckt werden, und das Gerät darf beim Betrieb nicht auf einem dicken Teppich oder Bett aufgestellt sein.

## Taste STANDBY/ON

**STANDBY:** Im Bereitschaftsmodus ist die Hauptstromversorgung zum Gerät getrennt, sodass es nicht mehr voll funktionsfähig ist.

**Anzeige STANDBY/ON:** Im Bereitschaftsmodus leuchtet die Anzeige rot, im Einschaltmodus hingegen blau.

Vielen Dank, dass Sie sich für dieses Pioneer-Produkt entschieden haben.

Lesen Sie diese Bedienungsanleitung bitte aufmerksam durch, sodass Sie mit der richtigen Bedienungsweise Ihres Modells vertraut werden. Nachdem Sie die Bedienungsanleitung gelesen haben, sollten Sie sie an einer sicheren Stelle griffbereit aufbewahren. In manchen Ländern oder Verkaufsgebieten weichen die Ausführungen von Netzstecker oder Netzsteckdose unter Umständen von den in den Abbildungen gezeigten ab. Die Anschluss- und Bedienungsverfahren des Gerätes sind jedoch gleich.

Die Abbildungen in dieser Anleitung beziehen sich auf das Modell PDP-LX508D/PDP-LX5080D, sofern nicht anderweitig angegeben.

## Inhalt

<b>01 Wichtige Informationen für den Anwender</b> .....	<b>6</b>	<b>07 Das Home-Menü</b> .....	<b>25</b>
		Überblick über das Home-Menü (HOME MENU) .....	25
		Verwendung des Home-Menüs .....	26
<b>02 Wichtige Sicherheitshinweise</b> .....	<b>9</b>	<b>08 Vorbereitung</b> .....	<b>27</b>
Beim Installieren zu beachten .....	10	Programmieren von Fernsehkanälen .....	27
		Manuelles Programmieren von	
<b>03 Mitgeliefertes Zubehör</b> .....	<b>11</b>	Analog-Fernsehkanälen .....	27
		Reduzieren von Bildrauschen .....	28
<b>04 Teilebezeichnungen</b> .....	<b>12</b>	Einstellen der Kindersicherung .....	28
Plasma-Fernseher .....	12	Wählen eines Decodereingangs .....	28
Fernbedienung .....	14	Eingeben von Fernsehkanalnamen .....	29
		Sortieren von voreingestellten Fernsehkanälen .....	29
<b>05 Vorbereitungen</b> .....	<b>15</b>	Einstellen der Sprache .....	30
Installieren des Plasma-Fernsehers .....	15	AV-Wahl .....	30
Transport des Plasma-Fernsehers .....	15	Grundlegende Bildeinstellungen .....	31
Vermeiden eines Umkippens des		Erweiterte Bildeinstellungen .....	32
Plasma-Fernsehers .....	16	Vergleich der Bildeinstellungen auf dem	
Grundlegende Anschlüsse .....	17	Bildschirm .....	35
Vorbereiten der Fernbedienung .....	19	Toneinstellungen .....	36
Wirkungsbereich der Fernbedienung .....	19	Tonempfang vom Nebenbildschirm über	
		Kopfhörer .....	37
		Energiesparmodi .....	37
<b>06 Fernsehempfang</b> .....	<b>20</b>	<b>09 Wiedergabe von DTV-Programmen</b> . . . .	<b>39</b>
Einschalten .....	20	DTV-Programme betrachten .....	39
Ausschalten in den Bereitschaftsmodus .....	20	Neukonfigurierung der DTV-Kanaleinstellungen . . .	40
Kanäle ändern .....	21	Individuelle Gestaltung kanalbezogener	
Abrufen von Favoritenkanälen (analog) .....	21	Einstellungen .....	41
Ändern der Lautstärke- und Toneinstellungen .....	22	Wählen eines Digital-Audioformats .....	43
Umschalten des Programm-Audiokanals .....	22	Wählen der Sprache für Ton, Untertitel	
Verwendung der Multiscreen-Funktionen .....	23	und Videotext .....	43
Standbild .....	24	Verwendung von Software-Aktualisierung .....	43

Bildschirmschoner . . . . .	44
Allgemeine Schnittstelle . . . . .	45

## 10 Elektronische Programmführung (EPG) verwenden (nur DTV) . . . . . 46

EPG-Anzeigeformat . . . . .	46
Über EPG . . . . .	47
TV-Programme mit EPG vorprogrammieren . . . . .	47
Andere praktische EPG-Funktionen . . . . .	50

## 11 Praktische Einstellmöglichkeiten . . . . 51

Umschalten des vertikalen Aktivierungsmodus (nur AV-Programmquelle) . . . . .	51
Bildposition anpassen (nur AV-Programmquelle) . . . . .	51
Automatisches Einstellen der Bildposition und -breite (nur PC-Programmquelle) . . . . .	52
Manuelles Einstellen der Bildposition und Uhr (nur PC-Programmquelle) . . . . .	52
Wählen eines Eingangssignaltyps . . . . .	52
TV-System-Einstellung . . . . .	53
Wahl eines Spiel-Modus . . . . .	53
Manuelles Wählen einer Bildschirmgröße . . . . .	53
Automatisches Wählen einer Bildschirmgröße . . . . .	54
Erfassung von Seitenmasken . . . . .	54
Ändern der Helligkeit an beiden Bildschirmseiten (Seitenmaske) . . . . .	55
Zimmerlichtsensor . . . . .	55
Blau LED-Dimmer . . . . .	55
Orbiter . . . . .	55
Videomuster . . . . .	56
Einschlaf-Timer . . . . .	56
Verwendung eines Passworts . . . . .	56

## 12 Verwendung mit anderen Geräten . . . . 58

Anschließen eines DVD-Spielers . . . . .	58
Anschließen eines Decoders . . . . .	58
Anschließen eines Videorecorders . . . . .	59
Verwendung der SCART-Ausgabefunktion . . . . .	59
Schalten des SCART-Ausgangs . . . . .	60
Anschließen einer Spielekonsole oder eines Camcorders . . . . .	60
Anschließen eines Personalcomputers . . . . .	61
Anschließen eines Verstärkers/AV-Receivers . . . . .	61
Verwendung des HDMI-Eingangs . . . . .	62
Anschließen der Steuerkabel . . . . .	64
Verwendung von i/o link.A. . . . .	65
Wiedergabe über eine USB-Schnittstelle (Funktion Galerie Home) . . . . .	66
Steuerung anderer Ausrüstung mithilfe der mitgelieferten Fernbedienung . . . . .	69

## 13 Verwendung der HDMI-Steuerung . . . . 74

Verwendung der HDMI-Steuerfunktionen . . . . .	74
Durchführung der HDMI-Anschlüsse . . . . .	75
Einstellung der HDMI-Steuerung . . . . .	77
Verwendung der HDMI-Steuermenüs . . . . .	79

## 14 Verwendung von Videotext . . . . . 80

Verwendung der Videotext-Funktionen . . . . .	80
Grundlegender Videotext-Betrieb . . . . .	80

## 15 Zusätzliche Informationen . . . . . 82

Fehlerdiagnose . . . . .	82
Signalbelegung der 15-poligen Mini-D-Sub- Steckbuchse . . . . .	84
SCART-Anschlussbelegung . . . . .	85
Technische Daten . . . . .	86

## Kapitel 1

# Wichtige Informationen für den Anwender

Damit Sie diesen Plasma-Fernseher Pioneer PDP-LX608D/PDP-LX6080D/PDP-LX508D/PDP-LX5080D auch voll genießen können, sollten Sie zunächst diese Informationen aufmerksam lesen.

Der Pioneer PDP-LX608D/PDP-LX6080D/PDP-LX508D/PDP-LX5080D ist ein hochwertiger Plasma-Fernseher, der sich durch eine lange Lebensdauer und hohe Qualität auszeichnet. Die außergewöhnlich hohe Bildqualität dieses Pioneer Plasma-Fernsehers beruht auf Design und Konstruktion nach neuesten Erkenntnissen sowie fortschrittlichster Präzisionstechnik.

Der Plasma-Fernseher Pioneer PureVision PDP-LX608D/PDP-LX6080D/PDP-LX508D/PDP-LX5080D ist mit modernster Farbfiltertechnologie: Direktfarbfilter - ausgestattet. Durch diese Technologie konnte die Farb-/Bildwiedergabequalität bei diesen Modellen im Vergleich zu früheren Modellen verbessert werden. Dank der neuen Technologie ist keine Glasabdeckung mehr vor dem Plasmabildschirm anzubringen. Dies ist ganz im Sinne des immer währenden Bestrebens von Pioneer, Umweltbelastung bei der Verbraucherelektronik zu reduzieren, erst während des Herstellungsprozesses und später beim Recycling.

Über die Lebensspanne des Pioneer Plasma-Fernsehers PDP-LX608D/PDP-LX6080D/PDP-LX508D/PDP-LX5080D nimmt seine Leuchtdichte allmählich ab, wie dies auch bei allen Bildschirmen auf Phosphorbasis (z. B. bei herkömmlichen Fernsehern mit Bildröhre) der Fall ist. Damit Sie möglichst lange eine ansprechende helle Bildwiedergabe auf Ihrem Pioneer Plasma-Fernseher genießen können, sollten Sie die nachstehenden Grundregeln aufmerksam lesen und einhalten:

### Grundregeln zur Benutzung

Alle Bildschirme auf Phosphorbasis (einschließlich Fernseher mit herkömmlicher Bildröhre) können durch längere Wiedergabe eines unbewegten Bilds negativ beeinflusst werden. Plasma-Fernseher sind diesbezüglich keine Ausnahme. Durch eine Reihe grundlegender Vorsichtsmaßnahmen können Nachbilder und bleibende Auswirkungen auf den Bildschirm vermieden werden. Bei Einhaltung der nachstehenden Empfehlungen liefert der Plasma-Fernseher zufriedenstellende Ergebnisse auf lange Sicht:

- Vermeiden Sie häufige Wiedergabe des gleichen Bildes oder von bewegten Bildern mit statischen Bereichen (z. B. feste Einblendungen im Bild oder Videospiele mit unbewegten Zonen).
- Geben Sie Videotext nicht über lange Zeit wieder.
- Vermeiden Sie die lange Wiedergabe der On-Screen-Einblendungen von einem Decoder, DVD-Spieler, Videorecorder oder anderen Geräten.
- Lassen Sie das Bild nicht längere Zeit ununterbrochen auf Standbild oder Pause geschaltet, wenn Sie die Standbildfunktion eines Fernsehers, Videorecorders, DVD-Spielers oder anderen Gerätes verwenden.
- Bilder mit nebeneinander liegenden sehr hellen und sehr dunklen Zonen sollten nicht über längere Zeit wiedergegeben werden.
- Bei Wiedergabe von einer Spielekonsole wird dringend empfohlen, unter "AV-Wahl" die Einstellung "SPIELE" zu verwenden. Verwenden Sie diesen Modus jedoch nicht über längere Zeit.
- Nach der Wiedergabe von einer Spielekonsole bzw. der Anzeige eines Standbildes empfiehlt es sich, in der Bildschirmeinstellung "BREITBILD" oder "VOLL" ein bewegtes Bild über mindestens die dreifache Dauer der vorherigen Anzeige des bewegten Bildes oder Standbildes wiederzugeben.
- Schalten Sie das Display nach Benutzung des Plasma-Fernsehers stets auf den "Bereitschaftsmodus" (Standby).

### Grundregeln zur Aufstellung

Der Pioneer Plasma-Fernseher PDP-LX608D/PDP-LX6080D/PDP-LX508D/PDP-LX5080D zeichnet sich durch eine sehr flache Bauweise aus. Aus Sicherheitsgründen sollten bei der Montage oder Aufstellung des Plasma-Fernsehers geeignete Maßnahmen getroffen werden, um ein Umkippen bei Vibrationen oder unbeabsichtigter Berührung zu verhindern.

Zum Aufstellen des Produkts sollten ausschließlich die von Pioneer hierfür konstruierten Teile und Zubehörteile verwendet werden. Wenn andere Teile als der Fuß oder die Halterung von Pioneer verwendet werden, kann dies Instabilität und eventuell auch Verletzungen zur Folge haben. Wenn Sie eine individuelle Installation wünschen, wenden Sie sich bitte an Ihren Händler. Im Interesse einer sachgemäßen Aufstellung sind die entsprechenden Arbeiten von qualifiziertem Fachpersonal auszuführen.

Pioneer übernimmt keine Gewähr für etwaige Unfälle oder Schäden, die auf die Verwendung von Teilen oder Zubehörteilen zurückzuführen sind, die von anderen Herstellern stammen, auf die unvorschriftsmäßige Installation oder Stabilisierung, den fehlerhaften Betrieb bzw. die Umgestaltung des Geräts oder Naturkatastrophen.

Zur Vermeidung von Störungen und Überhitzung dürfen die Belüftungsöffnungen an der Haupteinheit bei der Aufstellung nicht blockiert werden, damit einwandfreie Wärmeabfuhr gewährleistet ist:

- Entfernen Sie das Gerät leicht von anderen Geräten, Wänden usw. Für den erforderlichen Mindestabstand um das Gerät herum siehe Seite 15.
- Stellen Sie das Gerät nicht an beengten Plätzen mit schlechter Belüftung auf.
- Decken Sie es nicht mit einem Tuch oder Ähnlichem ab.
- Befreien Sie die seitlichen und rückseitigen Belüftungsöffnungen mit einem Staubsauger, der auf die niedrigste Saugstärke einzustellen ist, von Staubansammlungen.
- Stellen Sie das Produkt nicht auf einen Teppich oder eine Decke.
- Belassen Sie das Produkt nicht in umgekipptem Zustand.
- Drehen Sie das Produkt nicht um.

Wenn das Gerät bei nicht ausreichender Belüftung betrieben wird, kann seine Innentemperatur übermäßig ansteigen, was zu Störungen führen kann. Wenn die Umgebungs- oder Innentemperatur eine bestimmte Schwelle überschreitet, schaltet sich das Display automatisch aus, damit die elektronischen Bauteile abkühlen und gefährliche Situationen vermieden werden.

Nicht vorhersehbare Störungen können verursacht werden durch: Aufstellung an einem ungeeigneten Ort, unsachgemäße Montage, Installierung, Befestigung oder Bedienung des Produkts bzw. am Produkt vorgenommene Modifikationen. Pioneer kann jedoch für derartige Störungen oder daraus entstandene Unfälle nicht zur Verantwortung gezogen werden.



### Hinweis

Im Folgenden werden typische Effekte und Eigenschaften von Matrix-Displays auf Phosphorbasis, die als solche nicht durch beschränkte Garantien des Herstellers abgedeckt sind, aufgeführt:

- Permanente Restbilder auf dem Phosphor des Panels.
- Vorhandensein einer geringen Anzahl inaktiver Lichtzellen.
- Vom Panel erzeugte Geräusche, beispielsweise: Ventilatormotorgeräusche und Stromkreisbrummen / Summen der Glasabdeckung



## Vorsicht

- Pioneer übernimmt keine Verantwortung für jegliche Schäden aufgrund falschen Gebrauchs des Produkts durch den Eigentümer oder andere Personen, Funktionsstörungen bei Gebrauch, andere produktbezogene Probleme und Gebrauch des Produkts außer in Fällen, in denen die Firma haftungspflichtig ist.

## Schutzfunktion des Plasma-Fernsehers

Wenn Standbilder (wie z. B. Fotos oder Computer-Bilder) längere Zeit am Bildschirm angezeigt bleiben, wird dieser etwas abgedunkelt. Hierfür ist die Schutzfunktion des Plasma-Fernsehers verantwortlich, die die Helligkeit automatisch regelt, um den Bildschirm bei Standbildanzeige zu schonen. Diese Erscheinung stellt also keine Funktionsstörung dar. Der Bildschirm wird abgedunkelt, wenn eine etwa drei Minuten lang fortwährende Standbildanzeige erkannt wird.

## Informationen zu Pixeldefekten

Plasma-Fernseher zeigen Informationen mithilfe von Pixeln an. Pioneer Plasma-Fernsehbildschirme enthalten eine sehr hohe Anzahl an Pixeln. (Über 3,1 Millionen Pixel bei einem 50-Zoll/60-Zoll-Display) Hinter allen Bildschirm-Panels von Pioneer steht eine ultrapräzise Fertigungstechnologie, und jedes einzelne Gerät wird einer strikten Qualitätskontrolle unterzogen.

Es kann jedoch vorkommen, dass einige Pixel immer deaktiviert oder aktiviert sind, sodass auf dem Bildschirm dauerhaft entweder ein schwarzes oder farbiges Bildelement erscheint.

Dieser Effekt ist durch die allen Plasma-Fernsehern zu Grunde liegende Technologie bedingt.

Wenn bei normalem Betrachtungsabstand zwischen 2,5 Metern und 3,5 Metern und Wiedergabe eines normalen Programms (d. h. nicht einer Testkarte, eines Standbilds oder einer einfarbigen Anzeige) defekte Pixel zu sehen sind, wenden Sie sich bitte an Ihren Händler.

Wenn derartige Pixel jedoch nur aus nächster Nähe oder bei einfarbigen Anzeigen festgestellt werden können, so ist dies für diese Technologie als normal anzusehen.

## Infrarotstrahlen

Aufgrund seiner Bauweise gibt der Plasma-Fernseher Infrarotstrahlen ab. Je nach Gebrauch des Plasma-Fernsehers können Fernbedienungen von in der Nähe befindlichen Geräten und drahtlose Kopfhörer, die mit Infrarotstrahlen arbeiten, gestört werden. In einem solchen Fall ändern Sie den Aufstellort, sodass entsprechende Sensoren nicht beeinträchtigt werden.

## Funktstörungen

Obwohl dieses Produkt alle zutreffenden Normen erfüllt, kann es in begrenztem Maße Funkstörungen verursachen. MW-Radios, PCs und Videorecorder, die sich in unmittelbarer Nähe dieses Produkts befinden, könnten gestört werden. In diesem Fall vergrößern Sie den Abstand zwischen diesem Produkt und betroffenen Geräten entsprechend.

## Antriebsgeräusch des Plasma-Fernsehers

Der Bildschirm des Plasma-Fernsehers besteht aus extrem feinen Pixeln, die den empfangenen Videosignalen entsprechend Licht ausstrahlen. Hierbei können Summgeräusche oder Stromkreisbrummen vom Plasma-Fernseher wahrgenommen werden.

## Befestigen Sie keine Gegenstände wie z. B. Etiketten oder Klebeband am Produkt

Hierdurch könnte das Gehäuse verfärbt oder verkratzt werden.

## Bei längerem Nichtgebrauch des Produkts

Durch längerzeitigen Nichtgebrauch können Funktionen des Produkts beeinträchtigt werden. Schalten Sie das Produkt gelegentlich ein, und betreiben Sie es.

## Kondenswasserbildung

Feuchtigkeit kann sich an der Oberfläche oder im Inneren des Produkts niederschlagen, wenn es schnell von einer kalten an eine warme Stelle gebracht wird, oder zum Beispiel an einem Wintermorgen unmittelbar nach Einschalten einer Heizung. Wenn eine derartige Kondenswasserbildung stattgefunden hat, schalten Sie das Produkt nicht ein, sondern warten Sie, bis die Feuchtigkeit verdunstet ist. Gebrauch des Produkts unter Feuchtigkeitsniederschlag kann zu Funktionsstörungen führen.

## Reinigen der Bildschirmoberfläche und der glänzenden Fläche des vorderen Gehäuses

Wischen Sie die Bildschirmoberfläche bzw. die glänzende Fläche des vorderen Gehäuses zur Reinigung vorsichtig mit einem trockenen, weichen Tuch ab. Sie können hierzu das mitgelieferte Reinigungstuch oder ein ähnliches Tuch (z. B. ein Baumwoll- oder Flanelltuch) verwenden. Wenn Sie ein verstaubtes bzw. hartes Tuch verwenden oder Sie den Bildschirm stark abreiben, können Kratzer verursacht werden.

Wenn Sie den Bildschirm mit einem nassen Tuch reinigen, können Wassertropfen an der Oberfläche in das Produkt gelangen, wodurch Funktionsstörungen verursacht werden.

## Reinigen des Gehäuses

Wischen Sie das Gehäuse dieses Produkts zur Reinigung vorsichtig mit einem sauberen, weichen Tuch (z. B. mit einem Baumwoll- oder Flanelltuch) ab. Wenn Sie ein verstaubtes bzw. hartes Tuch verwenden oder Sie das Gehäuse stark abreiben, können Kratzer verursacht werden.

Das Gehäuse dieses Produkts besteht hauptsächlich aus Kunststoff. Verwenden Sie zur Reinigung des Gehäuses keine Chemikalien wie Benzin oder Verdüner. Derartige Chemikalien können das Finish beeinträchtigen und zu einer Ablösung der Beschichtung führen.

Setzen Sie das Produkt keinen flüchtigen Mitteln, wie z. B. Pestiziden, aus. Lassen Sie das Produkt nicht längere Zeit mit Gummi- oder Kunststoffobjekten in Berührung. Der im Kunststoff enthaltene Weichmacher kann das Finish angreifen und zu einer Ablösung der Beschichtung führen.

Wenn Sie das Gehäuse mit einem nassen Tuch reinigen, können Wassertropfen an der Oberfläche in das Produkt gelangen, wodurch Funktionsstörungen verursacht werden.

## Griffe an der Rückseite des Plasma-Fernsehers

Nehmen Sie die Griffe an der Rückseite des Plasma-Fernsehers nicht ab. Tragen Sie den Plasma-Fernseher an den rückseitigen Griffen, und lassen Sie sich hierbei von einem Helfer unterstützen. Halten Sie den Plasma-Fernseher beim Bewegen unbedingt an beiden Griffen.

Weder zur Installation, noch beim Tragen, noch zu einem anderen Anlass darf das Gerät an den Griffen aufgehängt werden. Setzen Sie die Griffe nicht als Kippstützvorrichtungen ein.

## Ventilatormotorgeräusche

Beachten Sie bitte auch, dass die Drehzahl des Kühlventilatormotors bei zunehmender Umgebungstemperatur des Plasma-Fernsehers steigt. In diesem Fall kann der Ventilatormotor hörbar werden.

## Bei längerem Gebrauch des Produkts

Die Energiesparfunktion kann den Wirkungsgrad des Bildschirms über lange Zeit erhalten. Wir empfehlen die Einstellung der Energiesparfunktion auf "Modus 1", um den Wirkungsgrad des Bildschirms über lange Zeit zu erhalten.

**Vorsicht****Einbrenner und Nachbilder**

Wenn dasselbe Bild, zum Beispiel ein Standbild, über längere Zeit angezeigt wird, können Nachbilder entstehen. Dies kann in den folgenden beiden Fällen auftreten.

**Nachbild wegen elektrischer Restladung**

Wenn Bildmuster mit sehr hoher Spitzenluminanz länger als eine Minute angezeigt werden, können Nachbilder wegen elektrischer Restladung verursacht werden. Die Nachbilder lösen sich auf, wenn bewegte Bilder wiedergegeben werden. Die Zeitdauer bis zur Auflösung der Nachbilder hängt von der Luminanz der ehemaligen Standbilder und deren Anzeigedauer ab.

**Nachbild durch Einbrennen**

Vermeiden Sie die Wiedergabe desselben Bildes auf dem Plasma-Fernseher über längere Zeit.

Wenn dasselbe Bild fortwährend für eine lange Zeit, oder auch für eine kürzere Zeit, jedoch über mehrere Tage hinweg, angezeigt wird, kann es am Plasmabildschirm einbrennen und ein permanentes Nachbild hinterlassen. Derartige Nachbilder fallen zwar nicht so stark auf, wenn bewegte Bilder wiedergegeben werden, sie lösen sich jedoch nicht mehr vollständig auf.

**Hinweis**

- Wird ein Standbild, wie z. B. ein Programm-Menü, 5 Minuten bis 10 Minuten lang angezeigt, so wird es automatisch abgestellt, um Einbrennen zu verhindern.
- Zur Vorbeugung gegen Einbrennen wird die Anzeigeposition automatisch etwas verändert, wenn Sie sich etwas auf dem Plasma-Fernseher ansehen (siehe *Orbiter* auf Seite 55).

**Vermeiden einer Beschädigung des Bildschirms durch Einbrennen**

- Wir empfehlen die Wiedergabe der Bilder im Breitbildmodus, außer wenn eine derartige Wiedergabe gegen die Urheberrechte verstoßen würde (siehe Seite 53).
- Stellen Sie die Seitenmasken-Erfassungsfunktion auf "Ein". Die Bilder mit hoher Auflösung im Bildseitenverhältnis 16:9, die Seitenmasken enthalten, werden erfasst, und die Seitenmasken werden automatisch hinzugefügt, oder das Bild wird im Breitbildmodus wiedergegeben, wodurch effizientere Gegenmaßnahmen gegen Einbrennen getroffen werden (siehe *Erfassung von Seitenmasken* auf Seite 54).



## Kapitel 2

# Wichtige Sicherheitshinweise

Elektrizität erfüllt viele nützliche Aufgaben, kann aber auch Personenverletzungen und Sachschäden verursachen, wenn sie unsachgemäß gehandhabt wird. Bei der technischen Entwicklung und Herstellung dieses Produkts stand die Sicherheit an erster Stelle. Dennoch besteht bei unsachgemäßer Handhabung u. U. Stromschlag- und Brandgefahr. Um mögliche Gefahren abzuwenden, befolgen Sie beim Aufstellen, Betreiben und Reinigen des Produkts bitte die nachstehenden Anleitungen. Lesen Sie im Interesse sicheren Betriebs und einer langen Produktlebensdauer zunächst die nachstehenden Hinweise sorgfältig durch.

1. Anweisungen lesen - Bedienen Sie das Produkt erst, nachdem Sie alle diesbezüglichen Hinweise gelesen und verstanden haben.
2. Handbuch gut aufbewahren - Sie sollten diese Anleitung mit den Sicherheits- und Bedienungshinweisen so aufbewahren, dass Sie im Bedarfsfall jederzeit darauf zurückgreifen können.
3. Warnungen beachten - Alle Warnungen auf dem Gerät und in der Anleitung sind streng zu beachten.
4. Anweisungen befolgen - Alle Anweisungen zur Bedienung müssen eingehalten werden.
5. Reinigung - Ziehen Sie vor dem Reinigen den Netzstecker. Zum Reinigen des Produkts verwenden Sie das mitgelieferte Reinigungstuch oder ein anderes weiches Tuch (z. B. ein Baumwoll- oder Flanelltuch). Verwenden Sie keine flüssigen Reiniger oder Aerosol-Sprays.
6. Zusatzgeräte - Verwenden Sie ausschließlich die vom Hersteller empfohlenen Zusatzgeräte. Bei Verwendung anderer Zusatzgeräte besteht eventuell Unfallgefahr.
7. Wasser und Feuchtigkeit - Benutzen Sie das Gerät nicht in der Nähe von Wasser, wie z. B. neben einer Badewanne, einem Waschbecken, einer Spüle oder Waschwanne, an einem Swimmingpool oder in einem feuchten Keller.
8. Sicherer Stand - Stellen Sie das Produkt nicht auf instabilen Wagen, Gestellen, Stativen oder Tischen auf. Bei instabiler Aufstellung kann das Gerät umkippen, wodurch ernsthafte Personenverletzungen sowie Geräteschäden verursacht werden können. Verwenden Sie nur vom Hersteller empfohlene oder mitgelieferte Wagen, Gestelle, Stative, Halterungen oder Tische. Bei Wandmontage sind die Anleitungen des Herstellers unbedingt zu befolgen. Verwenden Sie ausschließlich vom Hersteller empfohlene Befestigungsteile.
9. Beim Transportieren des Produkts auf einem Wagen ist äußerste Vorsicht angebracht. Bei plötzlichem Halten, übermäßiger Kraftanwendung und auf unebenem Boden kann das Gerät vom Wagen kippen.



10. Belüftung - Das Gehäuse weist Belüftungsöffnungen wie Schlitze usw. auf. Diese Öffnungen dürfen nicht abgedeckt oder blockiert werden, da ungenügende Belüftung einen Wärmestau und/oder eine Verkürzung der Produktlebensdauer verursachen kann. Stellen Sie das Gerät nicht auf Betten, Sofas, Teppichen oder anderen Unterlagen auf, die die Belüftungsöffnungen blockieren könnten. Das Gerät ist nicht für den Einbau bestimmt. Es darf daher nicht an beengten Plätzen wie in Bücherschränken oder Regalen aufgestellt werden, solange keine ausreichende Belüftung gewährleistet oder den Anweisungen des Herstellers nicht entsprochen ist.
11. Spannungsversorgung - Die verwendete Spannungsversorgung muss den Angaben auf dem Typenschild entsprechen. Bitte erkundigen Sie sich bei Ihrem Händler oder beim E-Werk, wenn Sie nicht sicher sind, ob Ihr Haushaltsnetz für das Produkt geeignet ist.

12. Netzkabel-Schutz - Die Netzkabel sind so zu verlegen, dass sie vor Tritten geschützt sind und keine schweren Gegenstände darauf abgestellt werden. Kontrollieren Sie die Kabel insbesondere an den Steckern und am Produkt.
13. Der Plasma-Fernseher enthält Glasteile. Er kann brechen, wenn er fallen gelassen oder Druck darauf ausgeübt wird. Achten Sie darauf, sich nicht an Scherben oder Splintern zu verletzen, wenn der Plasma-Fernseher zerbricht.
14. Überlastung - Netzsteckdosen und Verlängerungskabel dürfen nicht überlastet werden. Bei Überlastung besteht Brand- und Stromschlaggefahr.
15. Eindringen von Objekten und Flüssigkeiten - Es dürfen auf keinen Fall irgendwelche Objekte durch die Gehäuseöffnungen in das Produkt geschoben werden. Im Produkt liegen hohe Spannungen vor. Durch Einschieben von Objekten besteht Stromschlaggefahr und/oder die Gefahr von Kurzschlüssen zwischen den Bauteilen. Aus demselben Grunde dürfen auch keine Flüssigkeiten auf dem Produkt verschüttet werden.
16. Wartung - Versuchen Sie nicht, das Produkt selbst zu warten. Durch Entfernen von Abdeckungen setzen Sie sich hohen Spannungen und anderen Gefährdungen aus. Lassen Sie jegliche Wartung von qualifiziertem Service-Personal ausführen.
17. Reparaturen - In den folgenden Situationen ziehen Sie sofort den Netzstecker, und lassen Sie das Produkt von qualifiziertem Service-Personal reparieren.
  - a. Wenn das Netzkabel oder der Netzstecker beschädigt ist.
  - b. Wenn Flüssigkeit auf dem Produkt verschüttet wurde oder Fremdkörper eingedrungen sind.
  - c. Wenn das Produkt Regen oder Wasser ausgesetzt war.
  - d. Wenn das Produkt nicht wie in der Bedienungsanleitung beschrieben funktioniert.

Nehmen Sie nur die in der Bedienungsanleitung beschriebenen Einstellungen vor. Unsachgemäße, nicht dokumentierte Einstellungen können Schäden verursachen und machen häufig umfangreiche Einstellarbeiten durch einen qualifizierten Service-Techniker erforderlich.

- e. Wenn das Produkt fallen gelassen oder beschädigt wurde.
- f. Wenn das Produkt einen anormalen Zustand anzeigt. Jede anormale Erscheinung bedeutet, dass Kundendienst erforderlich ist.
18. Ersatzteile - Wenn Ersatzteile benötigt werden, stellen Sie bitte sicher, dass der Service-Techniker nur die vom Hersteller bezeichneten Teile oder Teile mit gleichen Eigenschaften und gleichem Leistungsvermögen wie die Originalteile verwendet. Bei Verwendung unzulässiger Teile bestehen Brand-, Stromschlag- und/oder andere Gefahren.
19. Sicherheitsprüfung - Lassen Sie vom Service-Techniker nach Service- oder Reparaturarbeiten eine Sicherheitsüberprüfung vornehmen, um sicherzustellen, dass das Produkt in einem einwandfreien Betriebszustand ist.
20. Wand- und Deckenmontage - Bei Wand- oder Deckenmontage ist sicherzustellen, dass diese nach der vom Hersteller empfohlenen Methode durchgeführt wird.
21. Wärmequellen - Stellen Sie das Produkt nicht in der Nähe von Heizkörpern, Heizgeräten, Öfen oder anderen Geräten (einschließlich Verstärkern) auf, die Hitze abstrahlen.
22. Ziehen Sie vor der Installation der Lautsprecher den Netzstecker.
23. Der Plasma-Fernseher darf keinen starken Erschütterungen oder Stößen ausgesetzt werden. Der Bildschirm kann sonst brechen, wodurch ein Brand oder Personenverletzungen verursacht werden können.
24. Setzen Sie den Plasma-Fernseher nicht längere Zeit direkter Sonnenbestrahlung aus. Die optischen Eigenschaften der vorderen Schutzabdeckung ändern sich sonst, wodurch Verfärbungen und Verzerrungen verursacht werden.
25. Der Plasma-Fernseher wiegt etwa 55,5 kg beim Modell PDP-LX608D/PDP-LX6080D und etwa 38,3 kg beim Modell PDP-LX508D/PDP-LX5080D. Da das Produkt nur eine geringe Tiefe aufweist und instabil ist, sollten Sie zum Tragen mindestens einen Helfer bemühen und es an den Griffen halten.

## Beim Installieren zu beachten

Beachten Sie beim Installieren jedes Artikels, wie z. B. des optionalen Fußes, bitte die folgenden Punkte.

### Bei Gebrauch des optionalen Fußes, von Halterungen oder ähnlichen Gegenständen

- Lassen Sie die Installation von Ihrem Händler durchführen.
- Achten Sie darauf, dass zur Installation die mitgelieferten Schrauben verwendet werden.
- Einzelheiten entnehmen Sie bitte der dem optionalen Fuß (oder ähnlichem Artikel) beiliegenden Gebrauchsanweisung.

### Bei Gebrauch anderer Vorrichtungen

- Setzen Sie sich mit Ihrem Händler in Verbindung.
- Die folgenden Befestigungsöffnungen können zur Installation verwendet werden:

### Rückansicht

(PDP-LX608D/PDP-LX6080D)

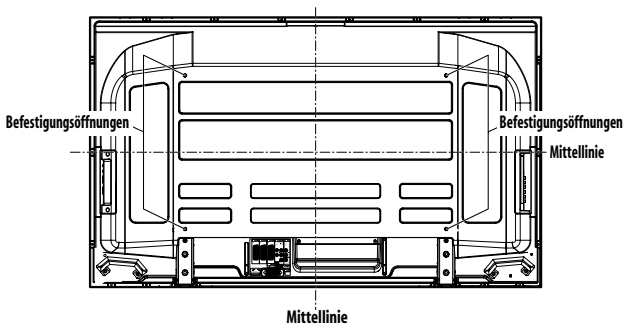

(PDP-LX508D/PDP-LX5080D)

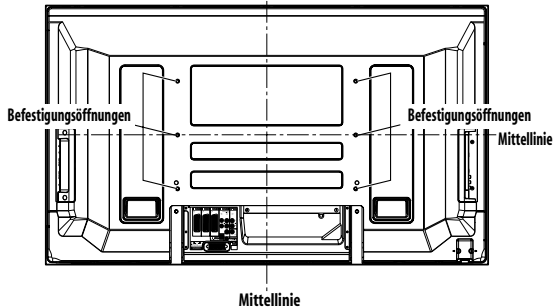

### Vorsicht

- Verwenden Sie unbedingt vier oder mehr Befestigungsöffnungen, die symmetrisch zur vertikalen und horizontalen Mittellinie liegen.
- Verwenden Sie M8-Schrauben, die in einer Tiefe von 12 bis 18 mm in der Montagefläche des Plasma-Fernsehers befestigt werden können. Siehe die unten angeführte Seitenansicht.
- Achten Sie darauf, die Belüftungsöffnung an der Rückseite des Plasma-Fernsehers nicht zu blockieren.
- Installieren Sie den Plasma-Fernseher unbedingt auf einer ebenen Unterlage, da er Glasteile enthält.
- Andere Schraubenöffnungen als die in den linksstehenden Abbildungen sind nur für bestimmte Produkte zu verwenden. Benutzen Sie diese keinesfalls zur Montage nicht spezifizierter Produkte.
- Von einer Montage/Demontage des Plasma-Fernsehers am/vom Fuß, sofern Lautsprecher angebracht sind, ist abzusehen.

### Hinweis

- Es wird mit Nachdruck empfohlen, Original- Pioneer-Montagezubehör zu verwenden.
- Pioneer übernimmt keine Verantwortung für Personenverletzungen und Produktschäden, die sich auf den Gebrauch von anderen Befestigungsteilen als den optionalen Pioneer-Produkten zurückführen lassen.

### Seitenansicht

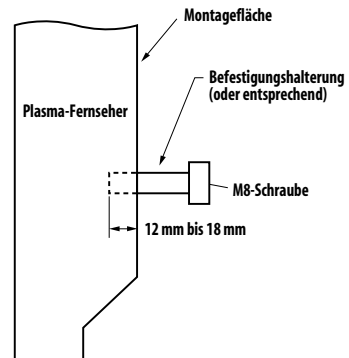

Kapitel 3

# Mitgeliefertes Zubehör

Stellen Sie sicher, dass das folgende Zubehör in der Verpackung enthalten ist.

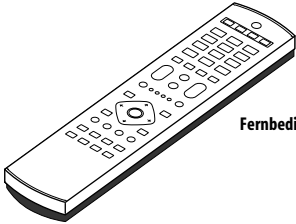

Fernbedienung

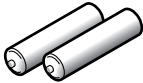

Mignonzelle (AA) x 2  
(für die Fernbedienung)

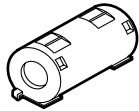

Ferritkern



Kabelbindung  
(für den Ferritkern)

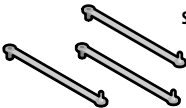

Schnellverschlussklemme x 3

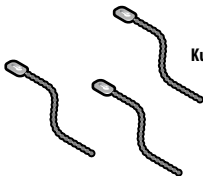

Kugelband x 3

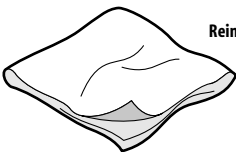

Reinigungstuch

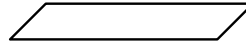

Anschlussstiftpositionsblatt  
(für die Montage des plasma-fernsehers an der Wand)  
(nur für das Modell PDP-LX608D/PDP-LX6080D)

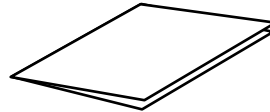

Garantiekarte

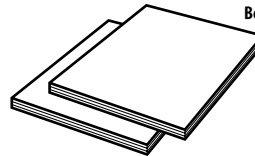

Bedienungsanleitung x 2

## Netz kabel

Nur das für Ihr Land bzw. Gebiet geeignete Netzkabel ist mitgeliefert.

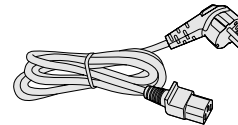

Für Europa, außer Großbritannien und Irland

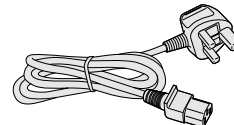

Für Großbritannien und Irland

## Kapitel 4 Teilebezeichnungen

### Plasma-Fernseher

#### (Vorderseite)

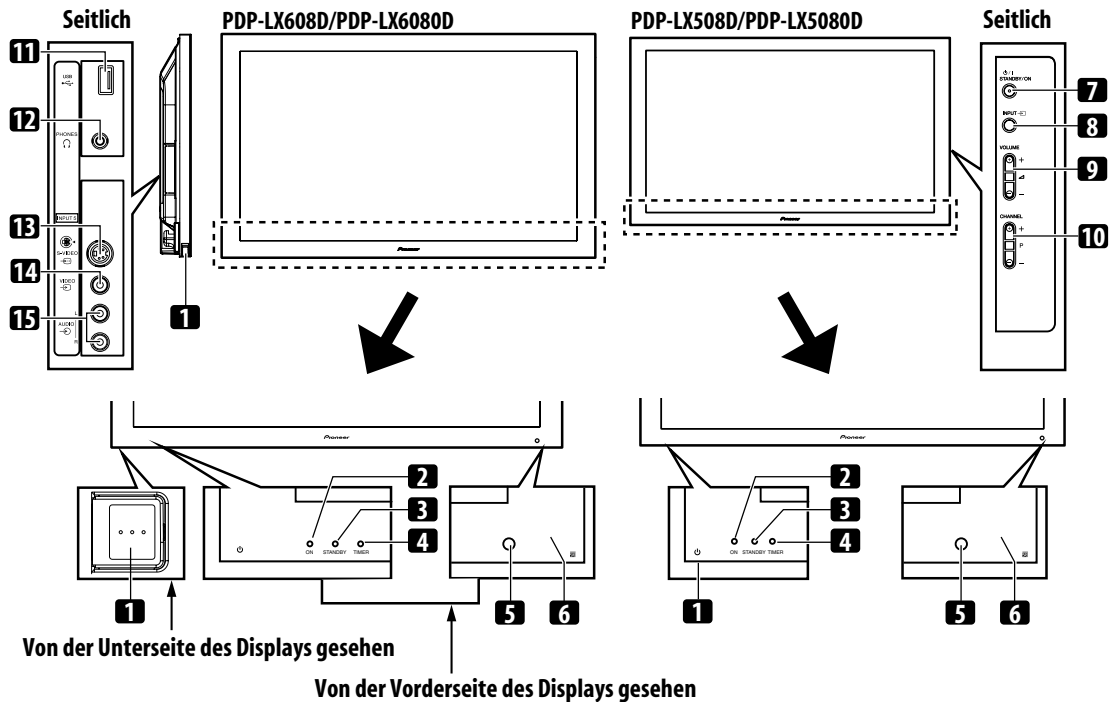

- Die Buchsen an den Seitenverkleidungen sind den Modellen PDP-LX608D/PDP-LX6080D und PDP-LX508D/PDP-LX5080D gemeinsam.
- 1 Taste (Diese Taste befindet sich unten an der Seitenverkleidung des Plasma-Fernsehers beim Modell PDP-LX608D/PDP-LX6080D und unten an der Rückverkleidung beim Modell PDP-LX508D/PDP-LX5080D. (Siehe **1** auf Seite 13.) Falls die Taste ausgeschaltet ist, schaltet sich das Gerät nicht ein, selbst wenn Sie die Taste oder **0** bis **9** auf der Fernbedienung bzw. die Taste **STANDBY/ON** am Plasma-Fernseher drücken. Um die Stromversorgung einzuschalten, drücken Sie . (Beim Modell PDP-LX608D/PDP-LX6080D können Sie auch nach oben schieben)).
  - 2 Anzeige POWER ON
  - 3 Anzeige STANDBY
  - 4 Anzeige TIMER
    - Die Anzeige TIMER leuchtet, wenn ein oder mehrere DTV-Programme für die Wiedergabe oder Aufnahme programmiert sind. (Siehe Seiten 47 bis 49.)
  - 5 Zimmerlichtsensor
  - 6 Fernbedienungssensor
  - 7 Taste **STANDBY/ON**
  - 8 Taste **INPUT**
  - 9 Tasten **VOLUME +/-**
  - 10 Tasten **CHANNEL +/-**
  - 11 USB-Port
  - 12 Ausgang PHONES
  - 13 Anschluss INPUT 5 (S-VIDEO)
  - 14 Anschluss INPUT 5 (VIDEO)
  - 15 Anschluss INPUT 5 (AUDIO)

## Plasma-Fernseher

### (Rückseite)

PDP-LX608D/PDP-LX6080D

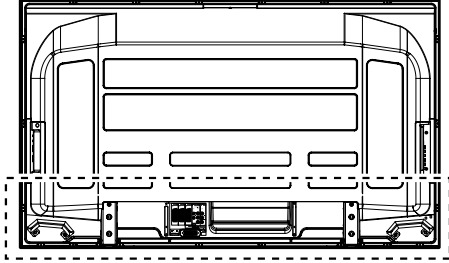

PDP-LX508D/PDP-LX5080D

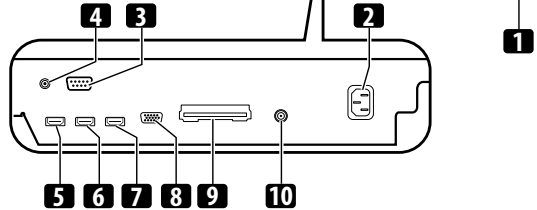
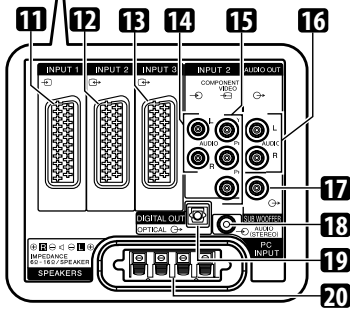
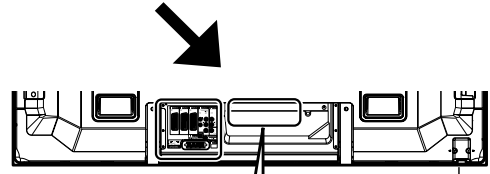
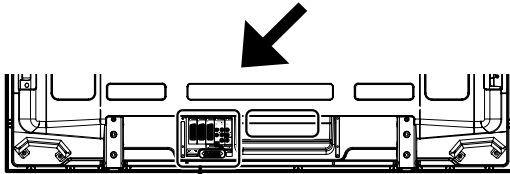
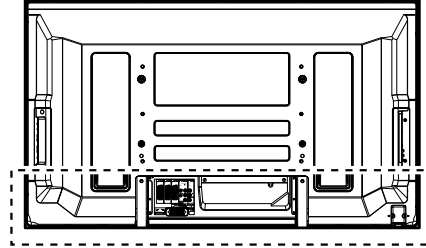

\* Die genaue Position der Anschlüsse entnehmen Sie dem Anschlusspositionsblatt, das sich neben dem Anschlussfach befindet.

Die Buchsen auf der Rückseite sind den Modellen PDP-LX608D/PDP-LX6080D und PDP-LX508D/PDP-LX5080D gemeinsam.

- 1 Taste
- 2 Anschluss AC IN (Netz Eingang)
- 3 RS-232C-Anschluss (bei Werkvoreinstellung verwendet)
- 4 Anschluss CONTROL OUT (unterstützt SR+)
- 5 Anschluss INPUT 1 (HDMI)
- 6 Anschluss INPUT 3 (HDMI)
- 7 Anschluss INPUT 4 (HDMI)
- 8 Anschluss PC INPUT (Analog RGB)
- 9 COMMON INTERFACE-Schacht
  - Für ein CA-Modul mit Smart-Card
- 10 Antenneneingang ANT
  - Die Stromversorgung kann über diesen Anschluss erfolgen.

- 11 Anschluss INPUT 1 (SCART)
- 12 Anschluss INPUT 2 (SCART)
- 13 Anschluss INPUT 3 (SCART)
- 14 Anschluss INPUT 2 (Audio)
- 15 Anschluss INPUT 2 (COMPONENT VIDEO: Y, P<sub>B</sub>, P<sub>R</sub>)
- 16 Anschlüsse AUDIO OUT
- 17 Ausgang SUBWOOFER
- 18 Anschluss PC INPUT (Audio)
- 19 Anschluss DIGITAL OUT (OPTICAL)
- 20 Anschlüsse SPEAKERS (rechts/links)

## Fernbedienung

In diesem Abschnitt werden die Funktionen der Tasten beschrieben, die zur Verfügung stehen, nachdem der TV-Modus mit der Taste **SELECT** gewählt worden ist. Hinweise zu den Tasten für die Steuerung von anderen Geräten finden Sie unter *Steuerung anderer Ausrüstung mithilfe der mitgelieferten Fernbedienung* beginnend auf Seite 69.

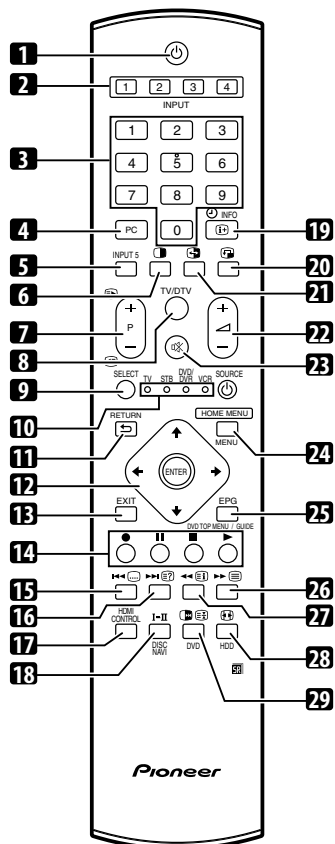

- 1 : Schaltet den Plasma-Fernseher ein oder in den Standby-Modus.
- 2 **INPUT**: Wählt die Eingangsquelle für den Plasma-Fernseher. ("EINGANG 1", "EINGANG 2", "EINGANG 3", "EINGANG 4")
- 3 **0 bis 9**: TV/Extern-Eingangsmodus: Wählt einen Kanal. Videotext-Modus: Wählt eine Seite. Schaltet das Gerät ein, wenn die Anzeige STANDBY rot aufleuchtet.
- 4 **PC**: Wählt den PC-Anschluss als Eingangsquelle.
- 5 **INPUT 5**: Wählt EINGANG 5 als Eingangsquelle des Plasma-Fernsehers.

- 6 : Schaltet den Bildschirmmodus zwischen Doppelbildschirm, Bild-in-Bild und Einzelbildschirm um.
- 7 **P+ / P-**: TV/Extern-Eingangsmodus: Wählt einen Kanal. : Videotext-Modus: Wählt eine Seite.
- 8 **TV / DTV**: Zum Umschalten zwischen dem TV- und DTV-Eingangsmodus.
- 9 **SELECT**: Schaltet die Moduswahl zwischen TV, STB, DVD/DVR und VCR um, sodass andere angeschlossene Komponenten mithilfe der mitgelieferten Fernbedienung gesteuert werden können.
- 10 **TV, STB, DVD/DVR, VCR**: Diese Anzeigen geben die momentane Wahl und den Status bei der Steuerung anderer angeschlossener Komponenten mit der mitgelieferten Fernbedienung an.
- 11 **RETURN**: Zum Zurückkehren auf das vorherige Menü.
- 12 : Zum Wählen des gewünschten Punktes im Einstellungsbildschirm.  
**ENTER**: Führt eine Instruktion aus.
- 13 **EXIT**: Schaltet direkt auf den normalen Bildschirm zurück.
- 14 **Farbtaasten (ROT/GRÜN/GELB/BLAU)**: Videotext-Modus: Wählt eine Seite.
- 15 : Zum Springen zur Videotext-Untertitelseite. Schaltet die Untertitel im DTV-Eingabemodus in Abhängigkeit von der ausgestrahlten Sendung ein und aus.
- 16 : Zeigt verdeckte Zeichen an.
- 17 **HDMI CONTROL**: Zeigt das HDMI-Steuermenü an.
- 18 **I - II**: Zum Einstellen des Ton-Multiplexmodus.
- 19 **INFO**: Zeigt die Kanaldaten an. Zeigt die Bannerdaten im DTV-Eingangsmodus an.
- 20 : Zum Umplatzieren des Minibilds im Bild-in-Bild-Modus.
- 21 : Zum Umschalten zwischen den Bildschirmen im Doppelbildschirm- oder Bild-in-Bild-Modus.
- 22 **+ / -**: Stellt die Lautstärke ein.
- 23 : Schaltet den Ton stumm.
- 24 **HOME MENU**: Zeigt den HOME MENU-Bildschirm an.
- 25 **EPG**: Zeigt den elektronischen Programmführer (EPG) im DTV-Eingangsmodus an.
- 26 : Wählt den Videotext-Modus (ganz TV-Bild, ganz TEXT-Bild, TV/TEXT-Bild).
- 27 : Zeigt für das CEEFAX/FLOF-Format eine Indexseite an. Für das TOP-Format wird die TOP-Übersicht angezeigt.
- 28 : Wählt die Bildschirmgröße.
- 29 : TV/Extern-Eingangsmodus: Zum Einfrieren eines Vollbilds aus einem bewegten Bild. Erneut drücken, um die Funktion wieder aufzuheben. : Videotext-Modus: Stoppt die Aktualisierung von Videotext-Seiten. Erneut drücken, um den Haltemodus aufzuheben.

### Hinweis

- Bei Benutzung der Fernbedienung ist diese auf den Plasma-Fernseher zu richten.

# Kapitel 5 Vorbereitungen

## Installieren des Plasma-Fernsehers

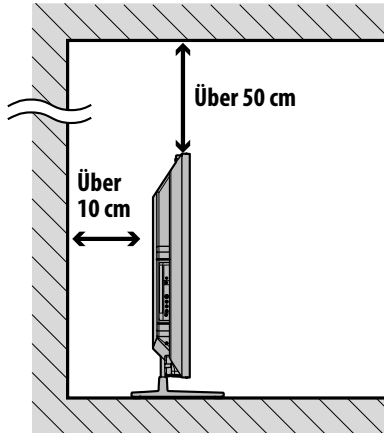

### Positionierung

- Vermeiden Sie direkte Sonnenbestrahlung. Achten Sie auf ausreichende Belüftung.



### Vorsicht

- Wenn über dem Plasma-Fernseher kein ausreichender Freiraum besteht, erhält dieser zu wenig Belüftung und funktioniert nicht richtig.
- Pioneer übernimmt keine Gewähr für etwaige Unfälle oder Schäden, die auf die unvorschriftsmäßige Installation oder Stabilisierung, den fehlerhaften Betrieb bzw. den Umgestaltung des Geräts oder Naturkatastrophen zurückzuführen sind.



### Hinweis

- Beim Installieren oben und hinten genügend freien Raum lassen, damit ausreichende Belüftung der Geräterückseite gewährleistet ist.
- Installieren Sie den Plasma-Fernseher unbedingt auf einer ebenen, stabilen Unterlage.

### Gebrauch des optionalen Pioneer-Fußes

Näheres zur Montage finden Sie in der dem Fuß beiliegenden Anleitung.

### Gebrauch der optionalen Pioneer-Lautsprecher

Näheres zur Montage finden Sie in der den Lautsprechern beiliegenden Anleitung.

## Transport des Plasma-Fernsehers

Zur Installation auf einem Regal o. Ä. halten Sie den Plasma-Fernseher wie unten gezeigt. Der Plasma-Fernseher ist schwer. Tragen Sie ihn daher niemals alleine.

(für PDP-LX608D/PDP-LX6080D)

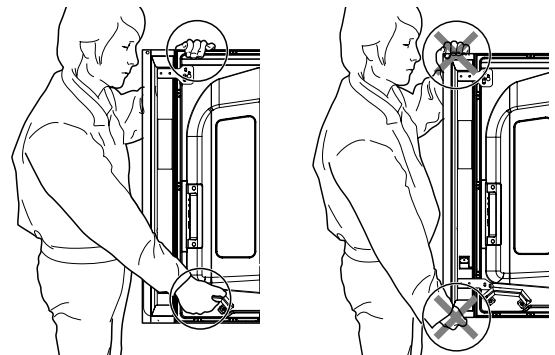

(für PDP-LX508D/PDP-LX5080D)

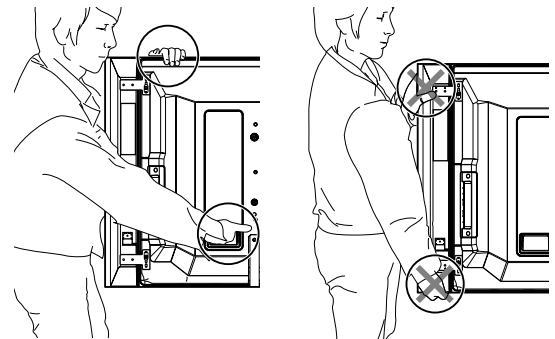

### Hinweis

- Stützen Sie das Gewicht des Plasma-Fernsehers nicht am Lautsprecher ab.
- Halten Sie den Plasma-Fernseher nicht an den Lautsprecher-Montageanschlüssen fest.

## Vermeiden eines Umkippens des Plasma-Fernsehers

Vergewissern Sie sich nach Montage des Fußes, dass der Plasma-Fernseher nicht umkippen kann und sowohl an der Wand als auch auf dem Regal stabilisiert ist.

### Stabilisieren auf einem Tisch oder Regal

Stabilisieren Sie den Plasma-Fernseher, wie in der Abbildung gezeigt, mithilfe der mit dem optionalen Fuß mitgelieferten Plastikbänder und Schrauben.



#### Hinweis

- Zur Stabilisierung des Plasma-Fernsehers auf einem Tisch oder Regal sind im Fachhandel erhältliche Schrauben mit einem Nenndurchmesser von 4 mm und einer Mindestlänge von mindestens 20 mm zu verwenden.

(PDP-LX608D/PDP-LX6080D)

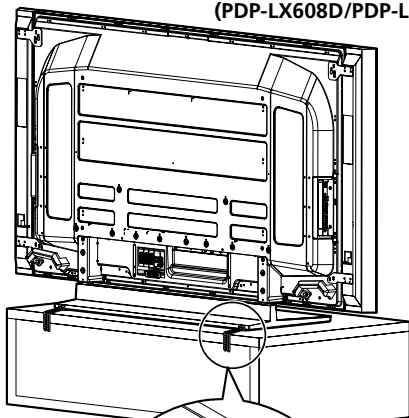

Schrauben  
(M4 x 10 mm)

Holzschraube  
(im Fachhandel erhältlich,  
4 mm x 20 mm min.)

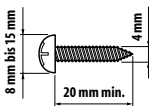

Bohren Sie ein Loch in der Mitte der Tischplatten-Rückseite, bevor Sie eine Holzschraube verwenden. Führen Sie diese Arbeit an beiden Seiten auf die gleiche Weise durch.

(PDP-LX508D/PDP-LX5080D)

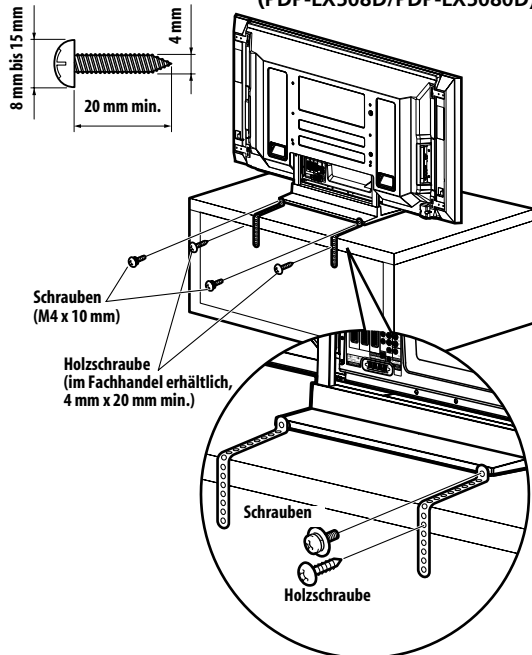

Schrauben  
(M4 x 10 mm)

Holzschraube  
(im Fachhandel erhältlich,  
4 mm x 20 mm min.)

Bohren Sie ein Loch in der Mitte der Tischplatten-Rückseite, bevor Sie eine Holzschraube verwenden. Führen Sie diese Arbeit an beiden Seiten auf die gleiche Weise durch.

### Gebrauch einer Wand zur Stabilisierung

- Bringen Sie die Bolzen (Haken) zur Verhinderung des Herunterfallens am Plasma-Fernseher an.
- Verwenden Sie starke Schnüre, um das Gerät auf geeignete Weise sicher an einer Wand, Säule oder einem anderen festen Bauelement zu stabilisieren.

Führen Sie diese Arbeit an beiden Seiten auf die gleiche Weise durch.

Verwenden Sie handelsübliche Haken, Schnüre und Befestigungsteile. Empfohlener Haken: Nenndurchmesser 8 mm, Länge 12 mm bis 18 mm

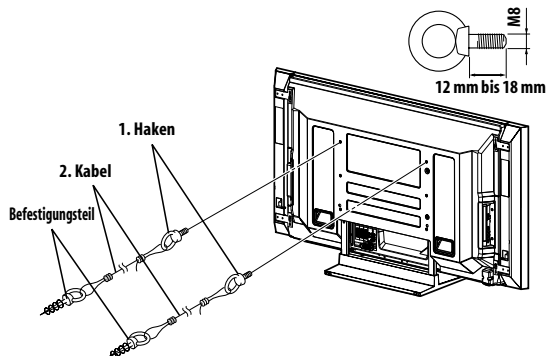

M8  
12 mm bis 18 mm

1. Haken  
2. Kabel  
Befestigungsteil



**Vorsicht**

- Der zu verwendende Tisch oder das zu verwendende Regal muss ausreichende Festigkeit zum Tragen des Plasma-Fernsehers haben. Wenn dies nicht der Fall ist, können Personenverletzungen oder Geräteschäden verursacht werden.
- Bei der Installation des Plasma-Fernsehers sind entsprechende Vorkehrungen zu treffen, sodass er in Extremfällen, wie z. B. Erdbeben oder Unfällen, nicht herunterfallen oder umkippen kann.
- Wenn derartige Vorkehrungen unterlassen werden, könnte der Plasma-Fernseher herunterfallen und Verletzungen verursachen.
- Die Wahl der Sicherungsmittel gegen Umkippen des Plasma-Fernsehers, wie z. B. Schrauben, Haken, Ketten usw., hängt von der Beschaffenheit und Dicke der Montagefläche ab.
- Bevor Sie sich für eine Sicherungsmethode und die entsprechenden Befestigungsteile entscheiden, sollten Sie zunächst die Dicke und Beschaffenheit der Montagefläche untersuchen. Wenn Sie Zweifel haben, sollten Sie den Rat eines Fachmanns einholen.

- Schließen Sie ein 75-Ohm-Koaxialkabel (im Fachhandel erhältlich) an die ANT-Buchse an.
- Wenn die Einstellung "Spannungsversorgung" aktiviert ist, verwenden Sie eine Zimmerantenne mit Signalverstärker (5 V, 30 mA).

**Antennenkabel (im Fachhandel erhältlich)**



Falls Ihre Außenantenne mit einem 75-Ohm-Koaxialkabel mit standardmäßigem DIN45325-Stecker (IEC169-2) ausgestattet ist, schließen Sie diesen an die Antenneneingangsbuchse an der Rückseite des Plasma-Fernsehers an.

**Hinweis**

- Bei inkorrektem Antennenanschluss kann es zu einer Beeinträchtigung der Empfangsqualität kommen. Wenn Bildstörungen auftreten, prüfen Sie zunächst, ob die Antenne richtig angeschlossen ist.

## Grundlegende Anschlüsse

### Antennenanschluss

Für die Anzeige eines klaren Bilds empfiehlt sich der Anschluss einer Außenantenne. Nachstehend finden Sie eine kurze Beschreibung der bei Verwendung eines Koaxialkabels vorzunehmenden Anschlüsse.

**Vorsicht**

- Wenn die Einstellung "Spannungsversorgung" eingestellt ist, schließen Sie die Antenne direkt an die ANT-Eingangsbuchse auf der Rückseite des Plasma-Fernsehers an. Beim Anschließen von anderen Geräten zwischen der Antenne und dem Plasma-Fernseher kann es zu einer Beschädigung des Geräts kommen.

### Verlegen von Kabeln

Wenn der Lautsprecher unter dem Plasma-Fernsehbildschirm installiert wird (PDP-LX508D/PDP-LX5080D):

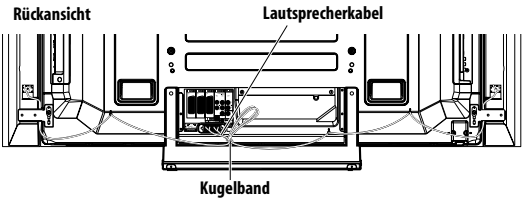

**Hinweis**

- Verwenden Sie die mitgelieferten Kugelbänder nach Bedarf.
- Zur ordentlichen Verlegung bündeln Sie die Lautsprecherkabel so, dass sie keinem Druck oder Zug ausgesetzt sind.

**Rückansicht**

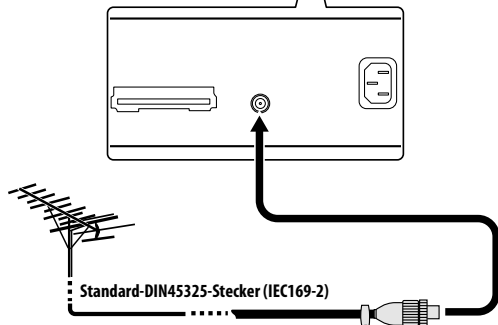
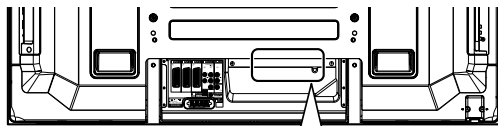

Standard-DIN45325-Stecker (IEC169-2)

75-Ohm-Koaxialkabel (rund) (im Fachhandel erhältlich)

## Anbringen der Schnellverschlussklemmen an der Haupteinheit

Zum Verlegen der Verbindungskabel können Sie die Schnellverschlussklemmen bedarfsgemäß verwenden. Die Abbildungen unten zeigen die Lage der Öffnungen an der Rückseite des Plasma-Fernsehers.

(PDP-LX608D/PDP-LX6080D)

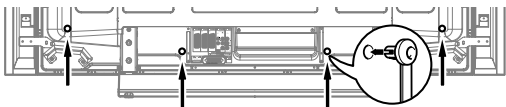

(PDP-LX508D/PDP-LX5080D)

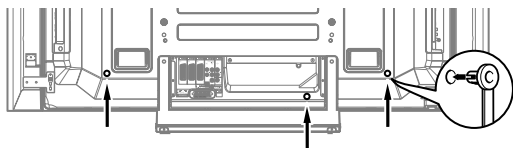

## Anbringen und Abnehmen der Schnellverschlussklemmen

Setzen Sie zum Arretieren der Klemme [1] in eine geeignete Öffnung an der Rückseite des Plasma-Fernsehers ein, und bringen Sie [2] in der Rückseite von [1] zum Einschnappen.

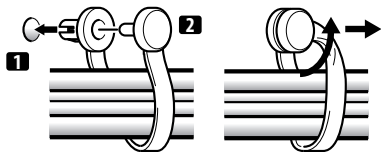

- Schnellverschlussklemmen lassen sich nicht wieder ohne weiteres lösen, nachdem sie einmal angebracht worden sind. Bringen Sie sie daher bedachtsam an.
- Drehen Sie die Klemme mit einer Zange um 90°, und ziehen Sie sie nach außen. Die Klemme kann im Laufe der Zeit altern und beschädigt werden, wenn sie abgenommen wird.
- Achten Sie darauf, dass Verbindungskabel keinerlei Belastung ausgesetzt werden.

### Hinweis

- Verwenden Sie die Schnellverschlussklemmen nach Bedarf.

## Anbringen des Ferritkerns

Bringen Sie den zusätzlichen Ferritkern am Ende des Netzkabels an, wie in der Begleitabbildung gezeigt. Verwenden Sie den mitgelieferten Kabelbinder, um den Ferritkern gegen Verrutschen am Tisch zu sichern.

Falls Sie dies nicht tun, entspricht der Plasma-Fernseher nicht den erforderlichen CE-Normen.

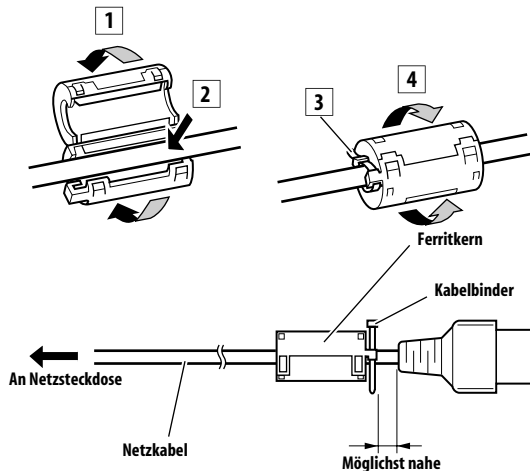

## Anschließen des Netzkabels

Rückansicht

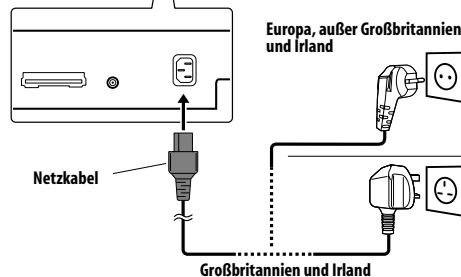
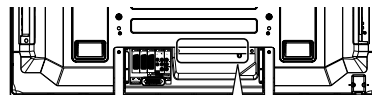

### Hinweis

- Ziehen Sie das Netzkabel aus der Steckdose, wenn der Plasma-Fernseher voraussichtlich längere Zeit nicht benutzt wird.
- Stecken Sie den Netzstecker erst in die Steckdose ein, nachdem alle Komponenten angeschlossen wurden.

## Vorbereiten der Fernbedienung

### Einlegen der Batterien

**1 Öffnen Sie den Batteriefachdeckel.**

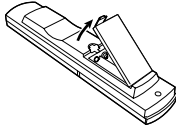

**2 Legen Sie die beiden mitgelieferten Mignonzellen (AA) ein. Setzen Sie hierzu jeweils das negative (-) Polende zuerst ein.**

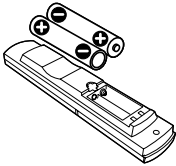

Legen Sie die Batterien polaritätsrichtig gemäß den Markierungen (+) und (-) in das Batteriefach ein.

**3 Schließen Sie den Batteriefachdeckel.**

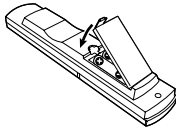

**Vorsicht**

Bei unsachgemäßer Benutzung von Batterien besteht die Gefahr, dass Batteriesäure austritt oder die Batterien platzen. Befolgen Sie unbedingt die nachstehenden Anweisungen.

- Als Ersatzbatterien sind Mangan- oder Alkalizellen zu verwenden.
- Legen Sie die Batterien polaritätsrichtig gemäß den Markierungen (+) und (-) in das Batteriefach ein.
- Verwenden Sie Batterien unterschiedlichen Typs nicht zusammen. Unterschiedliche Typen weisen unterschiedliche Eigenschaften auf.
- Verwenden Sie alte und neue Batterien nicht gemeinsam. Gemeinsamer Einsatz alter und neuer Batterien kann die Lebensdauer der neuen Batterien verkürzen und eventuell ein Auslaufen der alten Batterien zur Folge haben.
- Entnehmen Sie die Batterien, sobald sie verbraucht sind. Austretende Batteriesäure kann Hautreizungen verursachen. Etwaige ausgetretene Batteriesäure wischen Sie sorgsam mit einem Tuch ab.
- Bei den Batterien, die dem Produkt beiliegen, kann die Lebensdauer lagerungsbedingt verkürzt sein.
- Wenn die Fernbedienung voraussichtlich längere Zeit nicht benutzt wird, sollten Sie die Batterien entnehmen.
- **BEIM ENTSORGEN VERBRAUCHTER BATTERIEN SIND DIE IM JEWEILIGEN LAND/GEBIET GELTENDEN GESETZLICHEN VORSCHRIFTEN UND UMWELTBESTIMMUNGEN ZU BEACHTEN.**

## Wirkungsbereich der Fernbedienung

Zur Benutzung der Fernbedienung ist diese auf den Fernbedienungssensor unten rechts an der Vorderseite des Plasma-Fernsehers zu richten. Der Abstand der Fernbedienungseinheit vom Fernbedienungssensor sollte 7 m nicht überschreiten, und ihr Winkel zum Sensor sollte nach rechts, links, oben und unten innerhalb von 30 Grad liegen.

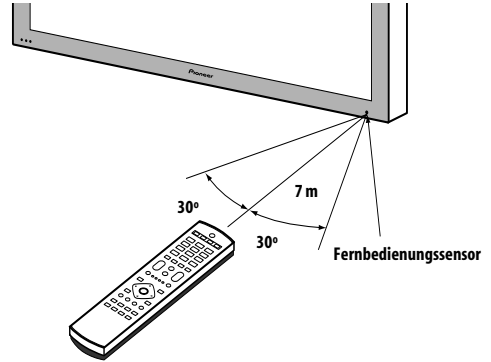

**Hinweis**

- Hinweise zum Fernbedienungssensor finden Sie unter *Teilebezeichnungen* auf Seite 12.

**Vorsicht**

- Setzen Sie die Fernbedienung keinen Stößen aus. Setzen Sie die Fernbedienung auch keinen Flüssigkeiten aus, und bewahren Sie sie nicht an feuchten Stellen auf.
- Setzen Sie die Fernbedienung nicht direkter Sonnenbestrahlung aus. Die Einheit kann durch Wärmeeinwirkung verformt werden.
- Wenn der Fernbedienungssensor des Plasma-Fernsehers direkter Sonnenbestrahlung oder starker Beleuchtung ausgesetzt ist, funktioniert die Fernbedienung unter Umständen nicht richtig. In einem solchen Fall ändern Sie den Lichteinfallwinkel bzw. die Ausrichtung des Plasma-Fernsehers, oder betätigen Sie die Fernbedienung in kürzerem Abstand zum Fernbedienungssensor.
- Bei Hindernissen im Signalweg zwischen Fernbedienung und Sensor ist einwandfreies Ansprechen unter Umständen nicht gewährleistet.
- Mit schwächer werdenden Batterien kann der Wirkungsgrad der Fernbedienung abnehmen, d. h. sie funktioniert in diesem Fall nur noch in einer kürzeren Entfernung zum Fernbedienungssensor. Ersetzen Sie die Batterien rechtzeitig durch neue.
- Der Plasma-Fernseher emittiert schwache Infrarotstrahlen. Wenn Sie in der näheren Umgebung Geräte betreiben, die über Infrarot-Fernbedienungen gesteuert werden, wie z. B. Videorecorder, können Instruktionen von den entsprechenden Fernbedienungen unter Umständen nicht richtig oder nicht vollständig empfangen werden. Stellen Sie in diesem Fall die betroffenen Geräte in größerer Entfernung zum Plasma-Fernseher auf.
- Je nach Aufstellplatz können vom Plasma-Fernseher emittierte Infrarotstrahlen den richtigen Empfang von Fernbedienungssignalen und den Wirkungsgrad der Fernbedienung beeinträchtigen. Die Stärke der vom Bildschirm abgegebenen Infrarotstrahlen hängt von den jeweils angezeigten Bildern ab.



## Kapitel 6

# Fernsehempfang

### Wichtig

- Um Fernsehkanäle empfangen zu können, muss zunächst der eingebaute TV-Tuner konfiguriert werden. Siehe *Programmieren von Fernsehkanälen* auf Seite 27 für Hinweise zu diesem Betriebsvorgang.

## Einschalten

- Drücken Sie  am Plasma-Fernseher, wenn die Anzeigen **POWER ON** und **STANDBY** erloschen sind (siehe *Teilebezeichnungen* auf Seite 12 und 13).
- Das System wird eingeschaltet.
- Die Anzeige **POWER ON** leuchtet blau auf.
- Drücken Sie  oder **0** bis **9** auf der Fernbedienung bzw. **STANDBY/ON** am Plasma-Fernseher, wenn die Anzeige **STANDBY** rot leuchtet.
- Die Anzeige **POWER ON** leuchtet blau auf.
- Wenn Sie **0** auf der Fernbedienung drücken, werden Bilder von der Quelle **INPUT 1** geliefert.
- Wenn Sie **1** bis **9** drücken, werden Fernsehbilder angezeigt.

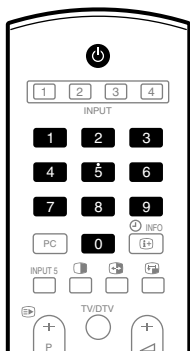



## Ausschalten in den Bereitschaftsmodus

Drücken Sie  auf der Fernbedienung bzw. **STANDBY/ON** am Plasma-Fernseher.

- Die Anzeige **STANDBY** leuchtet rot auf.
- Das Gerät wird in den Bereitschaftsmodus ausgeschaltet, und die Bildwiedergabe auf dem Bildschirm erlischt.

### Hinweis

- Wenn  am Plasma-Fernseher ausgeschaltet ist, können Sie den Fernseher durch Drücken von  oder **0** bis **9** auf der Fernbedienung bzw. **STANDBY/ON** am Plasma-Fernseher selbst nicht einschalten.

- Auch bei Nichtgebrauch empfiehlt es sich nicht, den Plasma-Fernseher vom Netz zu trennen. Im Standby-Modus empfängt der Plasma-Fernseher automatisch Signale der Elektronischen Programmführung und des DTV Auto-Updates.
- Im Bereitschaftsmodus ist die Hauptstromversorgung zum System getrennt, so dass es nicht mehr voll funktionsfähig ist. Es fließt jedoch noch ein wenig Strom zum System, um die Betriebsbereitschaft aufrechtzuerhalten.
- Falls Sie den Plasma-Fernseher für längere Zeit nicht zu verwenden beabsichtigen, ziehen Sie das Netzkabel von der Wandsteckdose ab.
- Falls Sie das Netzkabel des Plasma-Fernsehers aus der Steckdose ziehen, wird die Uhr im Plasma-Fernseher zurückgesetzt und bestimmte Funktionen, beispielsweise die Timer-Aufnahme, sind deaktiviert. Nachdem Sie den Plasma-Fernseher erneut an die Steckdose anschließen, wird die Uhrzeitinformation automatisch empfangen, wenn Sie ein DTV-Programm wählen.



Falls Sie das Netzkabel des Plasma-Fernsehers aus der Wandsteckdose ziehen, während eine Timer-Aufnahme programmiert wurde, schaltet der Plasma-Fernseher möglicherweise automatisch auf das DTV-Programm um, um die Uhrzeitinformationen zu empfangen, wenn Sie den Fernseher nächsten Mal einschalten.

Es eine Weile dauern, bis die Uhrzeitinformation empfangen wird.

Eine Warnmeldung wird angezeigt, wenn Sie versuchen auf ein analoges Programm umzuschalten, nachdem Sie die Uhrzeitinformation empfangen haben.

## Statusanzeigen des Plasma-Fernsehers

Die Tabelle unten zeigt den Betriebsstatus des Plasma-Fernsehers. Sie können den momentanen Status des Systems an den Anzeigen des Plasma-Fernsehers erkennen.

Anzeigestatus		Systemstatus
POWER ON	STANDBY	
●	●	Das Netzkabel des Plasma-Fernsehers ist abgetrennt. Es könnte auch sein, dass das Netzkabel des Plasma-Fernsehers angeschlossen, die Taste  des Plasma-Fernsehers jedoch ausgeschaltet ist.
	●	Die Stromversorgung zum System ist hergestellt.
●		Das System befindet sich im Bereitschaftsmodus.

Bezüglich anderer als der oben aufgeführten Punkte siehe *Fehlerdiagnose* auf Seite 92.

### Hinweis

- Für die Helligkeit der Anzeige **POWER ON** können Sie eine der folgenden Einstellungen wählen: "Auto", "Hoch", "Mit" oder "Nie". Wenn Sie "Auto" gewählt haben, wird die Helligkeit der Anzeige automatisch in Abhängigkeit von der Helligkeitsstufe des Wiedergabebereichs auf "Hoch", "Mit" oder "Nie" eingestellt. Einzelheiten hierzu finden Sie unter **Blau LED-Dimmer** auf Seite 55.

## Kanäle ändern

Kanäle können Sie mithilfe der Fernbedienung oder über das Bedienfeld auf der rechten Seite des Plasma-Fernsehers ändern.

- Bevor Sie weitere Bedienungsschritte mit der Fernbedienung ausführen, vergewissern Sie sich, dass Sie den TV-Modus mit der Taste **SELECT** an der Fernbedienung gewählt haben. Siehe *Steuerung anderer Ausrüstung mithilfe der mitgelieferten Fernbedienung* auf Seite 69.

## Umschalten zwischen dem TV- und dem DTV-Modus

- Wählen Sie den DTV- oder den TV-Eingangsmodus durch Drücken von **INPUT** am Plasma-Fernseher bzw. von **TV/DTV** an der Fernbedienung.

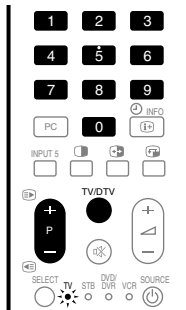

Kanalanzeige

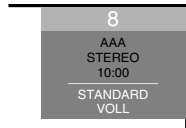

## Mit Hilfe von P+/P- auf der Fernbedienung

- Drücken Sie **P+** zum Erhöhen der Kanalnummer.
- Drücken Sie **P-** zum Verringern der Kanalnummer.

### Hinweis

- **CHANNEL +/-** am Plasma-Fernseher funktioniert wie **P+/P-**.
- **P+/P-** kann auf Überspringen eingestellte Analogkanäle nicht abrufen. Bezüglich Kanalübersprung siehe Schritte 13 und 14 unter *Manuelles Programmieren von Analog-Fernsehanälen* auf Seite 27.
- Mit **P+/P-** können auf Überspringen eingestellte oder nicht als Favoriten gespeicherte Digitalkanäle nicht abgerufen werden (wenn die Favoritenfunktion auf "Ein" gestellt ist). Siehe *Individuelle Gestaltung kanalbezogener Einstellungen* auf Seiten 41 und 42.

## Mit Hilfe von 0 bis 9 auf der Fernbedienung

- Wählen Sie die Kanäle direkt durch Drücken der Tasten **0** bis **9**.

Zum Beispiel:

Drücken Sie **2**, um Kanal 2 (ein einstelliger Kanal) zu wählen. Drücken Sie **1** dann **2**, um Kanal 12 (ein zweistelliger Kanal) zu wählen.

Drücken Sie im DTV-Modus **1**, **2** und **3**, um Kanal 123 (ein dreistelliger Kanal) zu wählen.

### Hinweis

- Wenn Sie im Bereitschaftsmodus **0** drücken, wird die Stromversorgung eingeschaltet, und das Bild wird von der Programmquelle INPUT 1 geliefert. Wenn Sie hingegen eine beliebige Taste von **1** bis **9** drücken, wird ein Fernsehbild angezeigt.

## Abrufen von Favoritenkanälen (analog)

Wenn Sie (analoge) Kanäle als Favoriten gespeichert haben, können Sie diese einfach durch Wahl aus der Favoritenliste abrufen.

- 1 Während Wiedergabe eines Analogprogramms drücken Sie **ENTER**, um die Favoritenliste aufzurufen.

Favoriten	
01 ****	09 ****
02 ****	10 ****
03 ****	11 ****
04 ****	12 ****
05 ****	13 ****
06 ****	14 ****
07 ****	15 ****
08 ****	16 ****

- 2 Rufen Sie den gewünschten Kanal auf (**↑/↓**, **←/→**, dann **ENTER**).

- Zum Verlassen der Favoritenliste drücken Sie **RETURN**.

### Hinweis

- Sie können bis zu 16 Analogkanäle als Favoriten speichern. Bezüglich der Speicherung als Favorit siehe Schritte 13 und 14 unter *Manuelles Programmieren von Analog-Fernsehanälen* auf Seite 27. Achten Sie darauf, "Ja (Liste)" in Schritt 14 zu wählen.

## Ändern der Lautstärke- und Toneinstellungen

Die Lautstärke können Sie mithilfe der Fernbedienung oder über das Bedienfeld auf der rechten Seite des Plasma-Fernsehers einstellen.

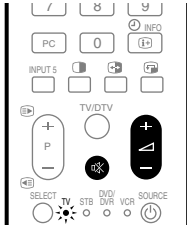

### Mit auf der Fernbedienung

- Zum Erhöhen der Lautstärke drücken Sie .
- Zum Vermindern der Lautstärke drücken Sie .

#### Lautstärkeregelung



- **VOLUME +/-** am Plasma-Fernseher funktioniert wie .

### Mit auf der Fernbedienung

- 1 Zur Stummschaltung drücken Sie . erscheint auf dem Bildschirm.

#### Stumm



- 2 Drücken Sie erneut oder , um den Ton wieder herzustellen.

## Umschalten des Programm-Audiokanals

Ja nach Programminhalt kann der Audiokanal umgeschaltet werden.

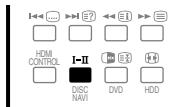

- Drücken Sie I-II, um den Audiokanal zu wechseln.

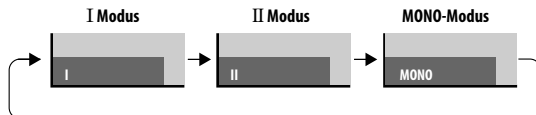

In der Tabelle unten sind die verfügbaren Audiokanäle nach Programm-Audiotyp gezeigt.

		Einstellen		
		I	II	MONO
Sendung NICAM	Stereo	1 AAA NICAM STEREO 10:00	1 AAA NICAM STEREO 10:00	1 AAA MONO 10:00
	Zweisprachig	2 BBB NICAM I 10:00	2 BBB NICAM II 10:00	2 BBB MONO 10:00
	Monaural	3 CCC NICAM MONO 10:00	3 CCC NICAM MONO 10:00	3 CCC MONO 10:00
Sendung D2	Stereo	4 DDD STEREO 10:00	4 DDD STEREO 10:00	4 DDD MONO 10:00
	Zweisprachig	5 EEE DUAL I 10:00	5 EEE DUAL II 10:00	5 EEE MONO 10:00
	Monaural	6 FFF MONO 10:00	6 FFF MONO 10:00	6 FFF MONO 10:00
Digitalisierungen		7 GGG STEREO 10:00	7 GGG STEREO 10:00	7 GGG MONO 10:00

### Hinweis

- Bei jedem mit der Taste I-II gewählten Tonmultiplexmodus ändert sich das Display in Abhängigkeit von den empfangenen Sendesignalen.
- Nachdem der Modus MONO gewählt worden ist, bleibt der Ton auf Mono geschaltet, auch wenn das System ein Programm in Stereo empfängt. Wenn Sie wieder Stereo hören möchten, müssen Sie auf den Modus auf I oder II zurückschalten.
- Wenn Sie einen Tonmultiplexmodus wählen, während die Eingangsprogrammquelle auf "EINGANG 1" bis "EINGANG 5" geschaltet ist, ändert sich der Tontyp nicht. In diesem Fall wird der Ton durch die Video-Programmquelle bestimmt.

## Verwendung der Multiscreen-Funktionen

- Bevor Sie weitere Bedienungsschritte mit der Fernbedienung ausführen, vergewissern Sie sich, dass Sie den TV-Modus mit der Taste **SELECT** an der Fernbedienung gewählt haben. Siehe *Steuerung anderer Ausrüstung mithilfe der mitgelieferten Fernbedienung* auf Seite 69.

### Bildschirmteilung

Sie können Doppelbildschirm oder Bild-in-Bild wählen. Gehen Sie hierzu wie nachfolgend beschrieben vor.



#### Hinweis

- Bildschirmteilung über längere Zeit, bzw. für kürzere Zeit auf täglicher Basis, kann zu Nachbildern führen.

#### Doppelbildschirm

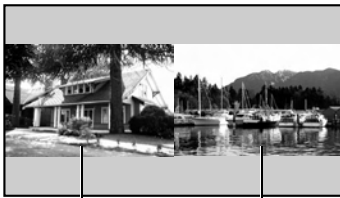

Hauptbildschirm

Nebenscreen

#### Bild-in-Bild



Hauptbildschirm

Nebenscreen



### 1 Drücken Sie , um den Anzeigemodus zu wählen.

Mit jedem Druck auf wird der Anzeigemodus zwischen Doppelbildschirm, Bild-in-Bild und Einzelbildschirm umgeschaltet.

- Im Doppelbildschirm- oder im Bild-in-Bild-Modus drücken Sie , um die Position der beiden angezeigten Bildschirme umzuschalten.

Der linke Bildschirm (im Doppelbildschirmmodus) bzw. der größere Bildschirm (im Bild-in-Bild-Modus) ist der aktive Bildschirm, der durch "▶" gekennzeichnet wird. Bild und Ton können gesteuert werden.

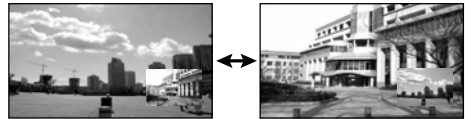
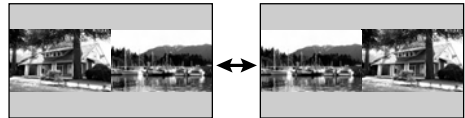

- Im Bild-in-Bild-Modus kann die Position des Minibilds mit im Gegenuhrzeigersinn weitergeschaltet werden.



### 2 Zur Wahl der Eingangsquelle drücken Sie die entsprechende Eingangsquellentaste.

Bei Fernsehempfang drücken Sie **P+/P-**, um den Kanal zu wechseln.

### Hinweis

- Mit der Multiscreen-Funktion können Bilder von derselben Eingangsquelle nicht gleichzeitig angezeigt werden. Wenn Sie einen derartigen Versuch unternehmen, erscheint eine Warnmeldung.
- Mit der Multiscreen-Funktion können Bilder aus Kombinationen von zwei externen Eingangsquellen (EINGANG 1 bis EINGANG 5, PC) nicht angezeigt werden. Bilder aus den folgenden Eingangsquellenkombinationen können angezeigt werden.
  - Analog-TV (oder Digital-TV) und externe Quelle (EINGANG 1 bis EINGANG 5, PC)
- Wenn Sie **HOME MENU** drücken, wird auf den Einzelbildschirmmodus zurückgeschaltet und das entsprechende Menü erscheint.
- Bei Doppelbildschirm erscheinen Bilder auf dem rechten Bildschirm je nach Bildmaterial unter Umständen etwas grob.
- Im Doppelbildschirm- und im Bild-in-Bild-Modus steht die Analogkanal-Favoritenliste nicht zur Verfügung. Im Doppelbildschirm- und im Bild-in-Bild-Modus steht die Digitalkanalliste nicht zur Verfügung.
- Bei Anschluss eines Kopfhörers kann Ton vom Nebens Bildschirm im Doppelbildschirm- oder Bild-in-Bild-Modus mitgehört werden. Bezüglich weiterer Informationen siehe Seite 37.

## Standbild

Sie können ein Vollbild der momentanen, laufenden Szene einfangen und als Standbild wiedergeben. Gehen Sie hierzu wie nachfolgend beschrieben vor.

- Bevor Sie weitere Bedienungsschritte mit der Fernbedienung ausführen, vergewissern Sie sich, dass Sie den TV-Modus mit der Taste **SELECT** an der Fernbedienung gewählt haben. Siehe *Steuerung anderer Ausrüstung mithilfe der mitgelieferten Fernbedienung* auf Seite 69.

### Wichtig

- Die Anzeige eines unbewegten Bilds über längere Zeit, bzw. für kürzere Zeit auf täglicher Basis, kann zu Nachbildern führen.



### 1 Drücken Sie .

Auf dem rechten Bildschirm erscheint ein Standbild, während der linke Bildschirm ein bewegtes Bild zeigt.



Normales Bild

Standbild

### 2 Drücken Sie erneut, um die Funktion wieder aufzuheben.

### Hinweis

- Das Festhalten eines Bildes ist im Doppelbildschirm- und im Bild-in-Bild-Modus nicht möglich.
- Wenn diese Funktion nicht verfügbar ist, erscheint eine Warnmeldung.



## Kapitel 7

# Das Home-Menü

### Überblick über das Home-Menü (HOME MENU)

#### Für AV-Programmquelle

HOME MENU	Punkt	Seite	
Bild	AV-Wahl	30	
	Kontrast	31	
	Helligkeit	31	
	Farbsättigung	31	
	Tint	31	
	Schärfe	31	
	Profi-Einstellungen	32	
	Rückstellen	31	
	Ton	Höhen	36
		Bass	36
Balance		36	
Rückstellen		36	
Klangeffekt		36	
Kopfhörer-Leistung		37	
Sub-Lautstärke		37	
Energiesparmodi		Energiesparmodus	37
	Kein Signal -aus-	38	
	Keine Bedienung -aus-	38	
Timer	–	56	
Weiterführende Einstellungen	Position	51	
	Auto-Größe	54	
	Seitenmaske	54	
	HDMI Einstellungen	62	
	HDMI-Strg. Einst	77	
	Blau LED-Dimmer	55	
	Orbiter	55	
	Videomuster	56	
	Aktivierungsmodus	51	
	TV-System	53	
	Eingangswahl	52	
	Spielsteuerprior.	53	
	Zimmerlichtsensor	55	

Grundeinstellungen	Autoinstallation	27
	Analog TV Konfigurieren	27
	DTV-Konfigurierung	39
	SCART-Ausgabe	59
	i/o link.A	65
	Passwort	56
	Sprache	30
Home Gallery	–	66
HDMI-Steuer.	–	79

#### Für PC-Programmquelle

HOME MENU	Punkt	Seite
Bild	AV-Wahl	30
	Kontrast	31
	Helligkeit	31
	Rot	31
	Grün	31
	Blau	31
	Rückstellen	31
	Ton	Wie bei der AV-Programmquelle
Energiesparmodi	Energiesparmodus	37
	Energiemanagement	38
Timer	–	56
Weiterführende Einstellungen	Automatische Einstellung	52
	Manuelle Einstellung	52
	HDMI Einstellungen	62
	HDMI-Strg. Einst	77
Home Gallery	–	66
HDMI-Steuer.	–	79

## Verwendung des Home-Menüs

Im Nachstehenden ist das typische Vorgehen zur Vornahme der Einstellungen in den Menüs beschrieben. Konkrete Anleitungen finden Sie auf den entsprechenden Seiten mit den Beschreibungen der jeweiligen Funktionen.

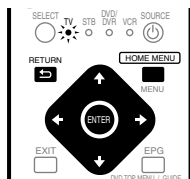

- 1 Drücken Sie HOME MENU.
- 2 Wählen Sie mit ↑/↓ den Menüpunkt, und drücken Sie ENTER.
- 3 Wiederholen Sie Schritt 2, bis der gewünschte Untermenüpunkt erreicht ist.  
Die Anzahl der Menüebenen kann je nach Menüpunkt unterschiedlich sein.
- 4 Wählen Sie mit ←/→ die gewünschte Option (bzw. einen Parameter), und drücken Sie ENTER.  
Bei manchen Menüpunkten müssen ↑/↓ anstelle von ←/→ drücken.
- 5 Drücken Sie HOME MENU, um das Menü zu verlassen.



### Hinweis

- Mit RETURN können Sie zur nächsthöheren Menüebene zurückkehren.
- Bevor Sie weitere Bedienungsschritte mit der Fernbedienung ausführen, vergewissern Sie sich, dass Sie den TV-Modus mit der Taste SELECT an der Fernbedienung gewählt haben. Siehe *Steuerung anderer Ausrüstung mithilfe der mitgelieferten Fernbedienung* auf Seite 69.

# Kapitel 8

## Vorbereitung

### Programmieren von Fernsehkanälen

In diesem Abschnitt wird beschrieben, wie Fernsehkanäle automatisch gesucht und programmiert werden können.

#### Verwendung der Funktion "Automatische Installation"

Wenn der Plasma-Fernseher nach dem Kauf zum ersten Mal eingeschaltet wird, startet die anfängliche automatische Installation. Sie können Sprache, Land und Kanäle der Reihe nach automatisch programmieren.

- 1 Wählen Sie "Sprache" (↑/↓).
- 2 Wählen Sie eine Sprache (←/→).



Wählen Sie unter 17 Sprachen: Englisch, Deutsch, Französisch, Italienisch, Spanisch, Niederländisch, Schwedisch, Portugiesisch, Griechisch, Finnisch, Russisch, Türkisch, Norwegisch, Dänisch, Tschechisch, Polnisch und Ukrainisch.

- 3 Wählen Sie "Land" (↑/↓).
- 4 Wählen Sie das Land (←/→).
- 5 Wählen Sie "Empfangsart" (↑/↓).
- 6 Wählen Sie eine Empfangsart (←/→).
  - Sie haben die Wahl zwischen drei Einstellungen: "Alles", "Digital" und "Analog".
- 7 Wählen Sie "Antennenspannung" (↑/↓).
  - Nur wählbar, wenn als "Empfangsart" in Schritt 5 "Alles" oder "Digital" gewählt wurde. Falls nicht wählbar, bitte mit Schritt 9 fortfahren.

#### **Vorsicht**

- Wenn die Einstellung "Antennenspannung" eingestellt ist, schließen Sie die Antenne direkt an die Eingangsbuchse ANT auf der Rückseite des Plasma-Fernsehers an. Beim Anschließen von anderen Geräten zwischen der Antenne und dem Plasma-Fernseher kann es zu einer Beschädigung des Geräts kommen.
- 8 Wählen Sie "Ein" oder "Aus" (Vorgabe) (←/→).
  - 9 Wählen Sie "Start" (↑/↓, dann ENTER).  
Die automatische Installation startet automatisch.
    - Wenn Sie die laufende automatische Installation abbrechen möchten, drücken Sie **RETURN**.

#### **Hinweis**

- Über das Home-Menü können Sie die automatische Installation jederzeit starten, z. B. nach Umzug in ein anderes Land. Führen Sie vor dem Start der automatischen Installation bitte die folgenden Schritte aus. Drücken Sie **HOME MENU**, wählen Sie "Grundeinstellungen" (↑/↓, dann **ENTER**), und "Autoinstallation" (↑/↓, dann **ENTER**). Die Passwort-Eingabeanzeige erscheint. Geben Sie Ihr vierstelliges Passwort mit den Tasten **0** bis **9** ein.
- Wenn kein Kanal gefunden werden konnte, prüfen Sie die Antennenanschlüsse, und starten Sie die automatische Installation dann erneut.

### Manuelles Programmieren von Analog-Fernsehkanälen

Verwenden Sie die manuelle Einstellfunktion, um Analog-Fernsehkanäle manuell zu programmieren.

- 1 Drücken Sie **HOME MENU**.
- 2 Wählen Sie "Grundeinstellungen" (↑/↓, dann **ENTER**).
- 3 Wählen Sie "Analog TV konfigurieren" (↑/↓, dann **ENTER**).  
Die Passwort-Eingabeanzeige erscheint. Geben Sie Ihr vierstelliges Passwort mit den Tasten **0** bis **9** ein. Bezüglich Passwort siehe *Verwendung eines Passworts* auf Seite 56.
- 4 Wählen Sie "Manuelle Einstellung" (↑/↓, dann **ENTER**).
- 5 Wählen Sie "Programmplatz-Eingabe" (↑/↓).
- 6 Wählen Sie eine Programmnummer (←/→).  
Sie können eine Nummer zwischen 1 und 99 wählen.



- 7 Wählen Sie "Suche" (↑/↓).
- 8 Geben Sie eine Frequenz mithilfe der Tasten **0** bis **9** ein, und drücken Sie dann **ENTER**.  
Frequenzen können Sie auch mithilfe von ←/→ eingeben.
- 9 Wählen Sie "System" (↑/↓).
- 10 Wählen Sie ein Tonsystem (←/→).  
Sie können zwischen "B/G", "D/K", "I", "L" und "L" wählen.

11 Wählen Sie "TV-System" (↑/↓).

12 Wählen Sie ein TV-System (←/→).

Sie können zwischen "Auto", "PAL", "SECAM" und "4.43NTSC" wählen.

13 Wählen Sie "Speichern" (↑/↓).

14 Wählen Sie "Ja", "Ja (Liste)" oder "Nein" (←/→).

Punkt	Beschreibung
Ja	Sie können den Kanal mit <b>P+/P-</b> wählen.
Ja (Liste)	Wählen Sie diese Option, um den Kanal als Favorit zu speichern. Sie können den Kanal mit <b>P+/P-</b> aus der Liste der favorisierten Kanäle wählen.
Nein	Sie können den Kanal nicht mit <b>P+/P-</b> wählen.

15 Drücken Sie HOME MENU, um das Menü zu verlassen

- Für die Programmierung eines anderen Kanals wiederholen Sie die Schritte 6 bis 14.



#### Hinweis

- Durch das obige Verfahren werden die gewählten Kanaldaten an die angeschlossenen Aufnahmegeräte, wie z. B. Videorecorder oder DVD-/HDD-Recorder (DVR), übertragen und festgelegt.
- Über die manuelle Einstellung können auch Einstellungen für "Tuner-Rauschmind.", "Kindersicherung" und "Decoder" vorgenommen werden. Siehe unter *Reduzieren von Bildrauschen*, *Einstellen der Kindersicherung* und *Wählen des Decodereingangs*.

## Reduzieren von Bildrauschen

Sie können für die einzelnen Kanäle vorgeben, ob der Plasma-Fernseher das Bildrauschen in Abhängigkeit von den Sendesignalpegeln reduzieren soll.

1 Drücken Sie HOME MENU.

2 Wählen Sie "Grundeinstellungen" (↑/↓, dann ENTER).

3 Wählen Sie "Analog TV konfigurieren" (↑/↓, dann ENTER).

Die Passwort-Eingabeanzeige erscheint. Geben Sie Ihr vierstelliges Passwort mit den Tasten **0** bis **9** ein. Bezüglich Passwort siehe *Verwendung eines Passworts* auf Seite 56.

4 Wählen Sie "Manuelle Einstellung" (↑/↓, dann ENTER).

5 Wählen Sie "Programmplatz-Eingabe" (↑/↓).

6 Wählen Sie eine Programmnummer (←/→).

Sie können eine Nummer zwischen 1 und 99 wählen.

7 Wählen Sie "Tuner-Rauschmind." (↑/↓).

8 Wählen Sie "Ein" (←/→).

9 Drücken Sie HOME MENU, um das Menü zu verlassen



#### Hinweis

- Der Erfolg dieser Funktion hängt von der Sendesignalqualität ab, zufrieden stellende Ergebnisse sind nicht in jedem Fall gewährleistet.
- Bei Gebrauch eines Decoders und Wahl eines Decoderanschlusses liefert diese Funktion unter Umständen kein gutes Resultat.
- Die Werksvorgabe ist "Ein".

## Einstellen der Kindersicherung

Fernsehkäle, die durch die Kindersicherung geschützt sind, können weder abgestimmt noch betrachtet werden.

1 Wiederholen Sie die Schritte 1 bis 6 von *Reduzieren von Bildrauschen*.

Nach Wahl eines Kanals (mit Programmplatz-Eingabe) führen Sie die folgenden Schritte durch:

2 Wählen Sie "Kindersicherung" (↑/↓).

3 Wählen Sie "Sperren" (←/→).

- Sie können zwischen "Ansicht" (Werksvorgabe) und "Sperren" umschalten.

4 Drücken Sie HOME MENU, um das Menü zu verlassen

## Wählen eines Decodereingangs

Wenn Sie einen Decoder angeschlossen haben, wählen Sie den Decodereingang (INPUT 1).

1 Wiederholen Sie die Schritte 1 bis 6 von *Reduzieren von Bildrauschen*.

Nach Wahl eines Kanals (mit Programmplatz-Eingabe) führen Sie die folgenden Schritte durch:

2 Wählen Sie "Decoder" (↑/↓).

3 Wählen Sie "EINGANG 1" (←/→).

4 Drücken Sie HOME MENU, um das Menü zu verlassen



#### Hinweis

- Bei Wahl von "Aus" (Werksvorgabe) ist eine Bildwiedergabe vom Decoder nicht möglich.
- Bei der DTV-Wiedergabe wird kein Bild zum Decoder ausgegeben.

## Eingeben von Fernsehkanalnamen

Sie können gespeicherten Fernsehkanälen einen aus bis zu fünf Zeichen bestehenden Namen zuweisen. Dies kann später die Programmwahl erleichtern.

- 1 Drücken Sie **HOME MENU**.
- 2 Wählen Sie **"Grundeinstellungen"** (↑/↓, dann ENTER).
- 3 Wählen Sie **"Analog TV Konfigurieren"** (↑/↓, dann ENTER). Die Passwort-Eingabeanzeige erscheint. Geben Sie Ihr vierstelliges Passwort mit den Tasten **0** bis **9** ein.
- 4 Wählen Sie **"Name"** (↑/↓, dann ENTER).
- 5 Wählen Sie **"Programmplatz-Eingabe"** (↑/↓).
- 6 Wählen Sie eine **Programmnummer** (←/→). Sie können eine Nummer zwischen 1 und 99 wählen.

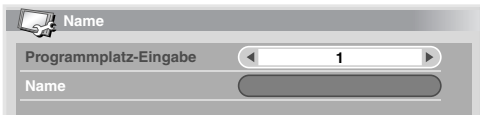

- 7 Wählen Sie **"Name"** (↑/↓, dann ENTER). Die Namen-Eingabeanzeige erscheint.
- 8 Wählen Sie das **erste Zeichen** (↑/↓/←/→, dann ENTER).

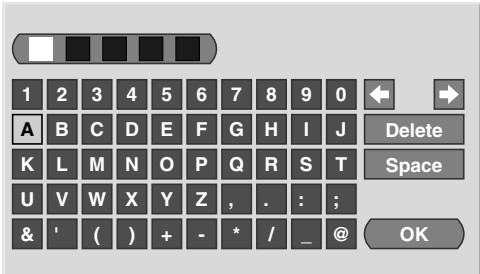

- Der Cursor rückt zum zweiten Zeichen.
- 9 **Wiederholen Sie Schritt 8, um bis zu fünf Zeichen einzugeben.** Um eingegebene Schriftzeichen zu korrigieren, wählen Sie [←] oder [→] am Bildschirm, und drücken Sie dann **ENTER**. Dies bewegt die Schreibmarke zur vorhergehenden bzw. nachfolgenden Stelle.
    - Um das gegenwärtige Schriftzeichen zu löschen, wählen Sie **[Delete]** am Bildschirm, und drücken Sie dann **ENTER**.
    - Um für das gegenwärtige Schriftzeichen eine Leerstelle einzufügen, wählen Sie **[Space]** am Bildschirm, und drücken Sie dann **ENTER**.
  - 10 **Zum Abschluss der Namenseingabe wählen Sie mit ↑/↓ oder ←/→ [OK] am Bildschirm, und drücken dann ENTER.**
  - 11 **Drücken Sie HOME MENU, um das Menü zu verlassen**

### Hinweis

- Durch das obige Verfahren werden die gewählten Kanaldaten an die angeschlossenen Aufnahmegeräte, wie z. B. Videorecorder oder DVD-/HDD-Recorder (DVR), übertragen und festgelegt.

## Sortieren von voreingestellten Fernsehkanälen

Gehen Sie wie nachfolgend beschrieben vor, um die Reihenfolge programmierter Fernsehkanäle zu ändern.

- 1 Drücken Sie **HOME MENU**.
- 2 Wählen Sie **"Grundeinstellungen"** (↑/↓, dann ENTER).
- 3 Wählen Sie **"Analog TV konfigurieren"** (↑/↓, dann ENTER). Die Passwort-Eingabeanzeige erscheint. Geben Sie Ihr vierstelliges Passwort mit den Tasten **0** bis **9** ein.
- 4 Wählen Sie **"Sortieren"** (↑/↓, dann ENTER). Das Sortieranzeige erscheint.



- 5 Wählen Sie den zu verlegenden Kanal (↑/↓/←/→, dann ENTER).
- 6 Wählen Sie die gewünschte neue Position (↑/↓/←/→, dann ENTER). Der Sortiervorgang wird ausgeführt.
- 7 **Drücken Sie HOME MENU, um das Menü zu verlassen**

### Hinweis

- Um die Seite bei Sortieranzeige in Schritt 4 zu ändern, wählen Sie ▲/▼ am Bildschirm mit ↑/↓, um eine Seite zu bestimmen, und drücken Sie dann **ENTER**.
- Durch das obige Verfahren werden nur die verschobenen Kanaldaten zu Aufnahmegeräten, wie z. B. Videorecorder oder DVD-/HDD-Recorder (DVR), übertragen und festgelegt.

## Einstellen der Sprache

Wählen Sie unter 17 Sprachen für On-Screen-Anzeigen, wie z. B. Menü und Anweisungen: Englisch, Deutsch, Französisch, Italienisch, Spanisch, Niederländisch, Schwedisch, Portugiesisch, Griechisch, Finnisch, Russisch, Türkisch, Norwegisch, Dänisch, Tschechisch, Polnisch und Ukrainisch.

Für die im Videotext-Modus zu verwendende Sprache können Sie unter Westeuropa, Osteuropa, Griechenland/Türkei, Kyrillisch und Arabien wählen.

- 1 Drücken Sie **HOME MENU**.
- 2 Wählen Sie **„Grundeinstellungen“** (↑/↓, dann ENTER).
- 3 Wählen Sie **„Sprache“** (↑/↓, dann ENTER).
- 4 Wählen Sie **„Menü“** (↑/↓).
- 5 Wählen Sie eine Sprache (←/→).



- 6 Wählen Sie **„Videotext“** (↑/↓).
- 7 Wählen Sie eine Sprache (←/→).
- 8 Drücken Sie **HOME MENU**, um das Menü zu verlassen.

## AV-Wahl

Wählen Sie die Einstellung, die für die jeweiligen Betrachtungsbedingungen (z. B. Raumhelligkeit) und die Art des Fernsehprogramms bzw. extern zugeschalteten Bildsignals am geeignetesten ist (sieben Wahlmöglichkeiten).

- 1 Drücken Sie **HOME MENU**.
- 2 Wählen Sie **„Bild“** (↑/↓, dann ENTER).
- 3 Wählen Sie **„AV-Wahl“** (↑/↓, dann ENTER).
- 4 Wählen Sie die gewünschte Option (↑/↓, dann ENTER).

### Für AV-Programmquelle

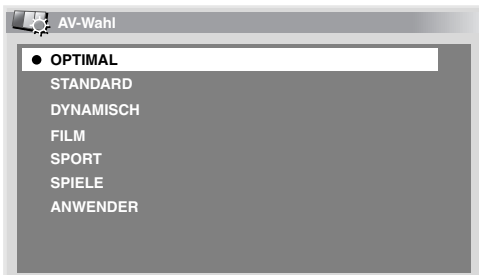

### Für AV-Programmquelle

Punkt	Beschreibung
<b>OPTIMAL</b>	Die Helligkeit der Anzeige wird automatisch in Abhängigkeit von der Helligkeitsstufe des Wiedergabebereichs eingestellt. Diese Einstellung wird von den externen Eingängen und den Fernseh-Eingangsquellen geteilt.
<b>STANDARD</b>	Gut definiertes Bild bei normaler Raumbeleuchtung. Diese Einstellung wird von den externen Eingängen und den Fernseh-Eingangsquellen geteilt.
<b>DYNAMISCH</b>	Für ein scharfes Bild mit maximalem Kontrast. In diesem Modus kann die Bildqualität nicht manuell angepasst werden. Diese Einstellung wird von den externen Eingängen und den Fernseh-Eingangsquellen geteilt.
<b>FILM</b>	Optimiert für Filme. Diese Einstellung wird von den externen Eingängen und den Fernseh-Eingangsquellen geteilt.
<b>SPORT</b>	Optimiert für Sportprogramme. Diese Einstellung wird von den externen Eingängen und den Fernseh-Eingangsquellen geteilt.
<b>SPIELE</b>	Senkt die Bildhelligkeit, um das Betrachten angenehmer zu machen. Diese Einstellung wird von den externen Eingängen und den Fernseh-Eingangsquellen geteilt.
<b>ANWENDER</b>	Ermöglicht es dem Anwender, die Einstellungen wunschgemäß vorzunehmen. Sie können den Modus für jede Eingangsquelle einstellen.

### Für PC-Programmquelle

Punkt	Beschreibung
<b>STANDARD</b>	Für ein Bild mit hoher Auflösung bei normaler Raumbeleuchtung
<b>ANWENDER</b>	Ermöglicht es dem Anwender, die Einstellungen wunschgemäß vorzunehmen. Sie können den Modus für jede Eingangsquelle einstellen.

- 5 Drücken Sie **HOME MENU**, um das Menü zu verlassen.



#### Hinweis

- Wenn Sie **„DYNAMISCH“** gewählt haben, können Sie **„Kontrast“**, **„Helligkeit“**, **„Farbsättigung“**, **„Tint“**, **„Schärfe“**, **„Profi-Einstellungen“** und **„Rückstellen“** nicht wählen; diese Menüpunkte sind ausgegraut.
- Wenn Sie **„OPTIMAL“** gewählt haben, können Sie **„Profi-Einstellungen“** nicht wählen; die Menüpunkte in **„Profi-Einstellungen“** sind ausgegraut.
- Da die Einstellung **„OPTIMAL“** die Bildqualität automatisch optimiert, wird auf dem Bild ggf. ein Vorgang angezeigt, während dessen sich die Bildeinstellungen, wie Helligkeit und Tint, langsam verändern. Hierbei handelt es sich nicht um eine Funktionsstörung.

## Grundlegende Bildeinstellungen

Stellen Sie das Bild wunschgemäß für die gewählte AV-Wahloption (außer DYNAMISCH) ein.

- 1 Drücken Sie HOME MENU.
- 2 Wählen Sie "Bild" (↑/↓, dann ENTER).
- 3 Wählen Sie einen Einstellpunkt (↑/↓, dann ENTER).

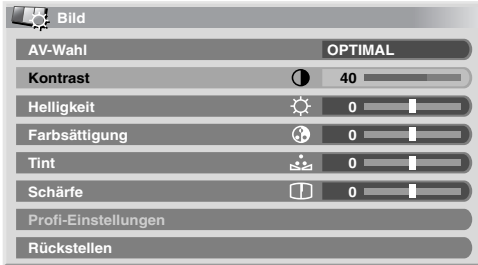

Für PC-Programmquelle oder Home Gallery erscheint die folgende Anzeige.

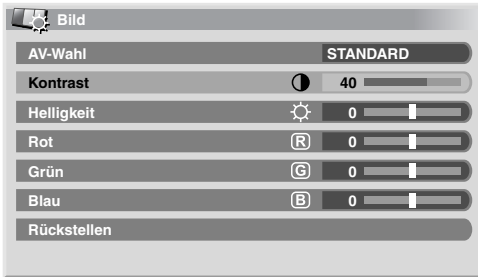

- 4 Stellen Sie die gewünschte Stufe ein (←/→).



Auch wenn ein Screen zum Vornehmen einer Einstellung am Bildschirm angezeigt ist, können Sie den Einstellpunkt ändern, indem Sie ↑/↓ drücken.

- 5 Drücken Sie HOME MENU, um das Menü zu verlassen.

## Für AV-Programmquelle

Punkt	Taste ←	Taste →
<b>Kontrast</b>	Zum Vermindern des Kontrasts	Zum Erhöhen des Kontrasts
<b>Helligkeit</b>	Zum Vermindern der Helligkeit	Zum Erhöhen der Helligkeit
<b>Farbsättigung</b>	Zum Vermindern der Farbsättigung	Zum Erhöhen der Farbsättigung
<b>Tint</b>	Hauttöne werden bläulich	Hauttöne werden grünlich
<b>Schärfe</b>	Zum Vermindern der Schärfe	Zum Erhöhen der Schärfe

## Für PC-Programmquelle

Punkt	Taste ←	Taste →
<b>Kontrast</b>	Zum Vermindern des Kontrasts	Zum Erhöhen des Kontrasts
<b>Helligkeit</b>	Zum Vermindern der Helligkeit	Zum Erhöhen der Helligkeit
<b>Rot</b>	Zum Abschwächen von Rot	Zum Betonen von Rot
<b>Grün</b>	Zum Abschwächen von Grün	Zum Betonen von Grün
<b>Blau</b>	Zum Abschwächen von Blau	Zum Betonen von Blau

### Hinweis

- Für erweiterte Bildeinstellungen wählen Sie in Schritt 3 "Profi-Einstellungen", und drücken Sie dann **ENTER**. Bezüglich der nachfolgenden Bedienungsschritte siehe *Erweiterte Bildeinstellungen* auf Seite 32.
- Zum Zurückstellen aller Einstellungen auf die Werksvorgaben drücken Sie ↑/↓, um "Rückstellen" in Schritt 3 zu wählen, und drücken Sie dann **ENTER**. Es erscheint ein Bestätigungsfenster. Wählen Sie "Ja" mit ←/→, und drücken Sie dann **ENTER**.
- Wenn Sie das "Bild"-Menü öffnen, kann eine plötzliche Veränderung in der Bildposition und der Bildschirmhelligkeit auftreten.

## Erweiterte Bildeinstellungen

Der Plasma-Fernseher bietet Ihnen verschiedene fortschrittliche Funktionen zur Optimierung der Bildqualität. Einzelheiten zu diesen Funktionen entnehmen Sie bitte den Tabellen.

### Verwendung von PureCinema

- 1 Drücken Sie HOME MENU.
- 2 Wählen Sie "Bild" (↑/↓, dann ENTER).
- 3 Wählen Sie "Profi-Einstellungen" (↑/↓, dann ENTER).
- 4 Wählen Sie "PureCinema" (↑/↓, dann ENTER).
- 5 Wählen Sie "Film-Modus" oder "Textoptimier." (↑/↓, dann ENTER).
- 6 Wählen Sie die gewünschte Einstellung (↑/↓, dann ENTER). Die wählbaren Parameter finden Sie in der Tabelle.

#### PureCinema

Erkennt automatisch Quellen, die auf Kinofilmen basieren (ursprünglich 24 Bilder/Sekunde), analysiert die Signale und bereitet die einzelnen Bilder für eine Bildqualität mit hoher Auflösung auf

Film-Modus	Aus	Deaktiviert die PureCinema-Funktion
	Standard	Liefert ein lebhaftes bewegtes Bild (filmspezifisch) mit glatten Übergängen, indem die aufgezeichnete Bildinformation bei der Wiedergabe von DVDs und anderem Bildmaterial mit hoher Auflösung (z. B. bei Filmen) von 24 Vollbildern pro Sekunde automatisch erfasst wird
	Glatt	Liefert lebhaftere bewegte Bilder mit glatteren Übergängen
	Vorrücken	Liefert ein hochwertiges bewegtes Bild (wie im Kino) mit glatten Übergängen, indem bei DVD-Wiedergabe (z. B. von Filmen) mit 24 Vollbildern pro Sekunde eine Umwandlung auf 72 Hz durchgeführt wird
Textoptimier.	Aus	Deaktiviert die Text-Optimierung
	Ein	Verbessert die Qualität der angezeigten Untertitel

- 7 Drücken Sie HOME MENU, um das Menü zu verlassen.

#### Hinweis

- Bei den folgenden Eingangssignalen kann die Einstellung "Standard" nicht gewählt werden: 480p, 576p, 720p@50 Hz, 720p@60 Hz, 1080p@50 Hz, 1080p@60 Hz.
- Bei den folgenden Eingangssignalen kann die Einstellung "Vorrücken" nicht gewählt werden: PAL, SECAM, 576i, 576p, 720p@50 Hz, 1080i@50 Hz, 1080p@50 Hz/60 Hz.
- Bei den folgenden Eingangssignalen kann die Einstellung "Glatt" nicht gewählt werden: 1080p@50 Hz, 1080p@60 Hz.
- Wenn Sie im Menü "Weiterführende Einstellungen" für "Spielsteuerprior." die Einstellung "Ein" gewählt haben, wird die Funktion "PureCinema" deaktiviert.

## Verwendung des Intelligent-Modus

- 1 Wiederholen Sie die Schritte 1 bis 3 von *Verwendung von PureCinema*.
- 2 Wählen Sie "Intellig.-Modus" (↑/↓, dann ENTER).
- 3 Wählen Sie den gewünschten Parameter (↑/↓, dann ENTER).

#### Intellig.-Modus

Führt die Kompensation so durch, dass optimale Farbtoneigenschaften und die Helligkeit für die Bilder erhalten werden

Einstellungen	Aus	Deaktiviert den Intelligent-Modus
	Ein	Aktiviert den Intelligent-Modus

- 4 Drücken Sie HOME MENU, um das Menü zu verlassen.

#### Hinweis

- Da diese Funktion die Bildqualität automatisch optimiert, wird auf dem Bild ggf. ein Vorgang angezeigt, während dessen sich die Bildeinstellungen, wie Helligkeit und Tint, langsam verändern. Hierbei handelt es sich nicht um eine Funktionsstörung.

## Verwendung des Bilddetails

- 1 Wiederholen Sie die Schritte 1 bis 3 von *Verwendung von PureCinema*.
- 2 Wählen Sie "Bilddetail" (↑/↓, dann ENTER).
- 3 Wählen Sie einen Einstellpunkt (↑/↓, dann ENTER).
  - Sie können "DRE-Bild", "Schwarzwert", "ACL", "Enhancer-Mod." oder "Gamma" wählen.
- 4 Wählen Sie den gewünschten Parameter (↑/↓, dann ENTER).

#### DRE-Bild

Betont den Bildkontrast, sodass der Unterschied zwischen Helligkeit und Dunkelheit deutlicher wird

Einstellungen	Aus	Deaktiviert das DRE-Bild
	Hoch	Verbessertes DRE-Bild
	Mittel	Normales DRE-Bild
	Tief	Gemäßigtes DRE-Bild

#### Schwarzwert

Betont dunkle Bildteile, sodass der Unterschied zwischen Helligkeit und Dunkelheit deutlicher wird

Einstellungen	Aus	Deaktiviert den Schwarzwert
	Ein	Aktiviert den Schwarzwert



## ACL

Führt die Kompensation so durch, dass optimale Bildkontrasteigenschaften erhalten werden

Einstellungen	Aus	Deaktiviert ACL
	Ein	Aktiviert ACL

## Enhancer-Mod.

Wählt die Verarbeitung der Hochfrequenzbereiche (detaillierten Bereiche) des Bildes

Einstellungen	1	Wählt ein hartes Bild (SCHÄRFE)
	2	Wählt ein natürliches Bild (SCHÄRFE)
	3	Wählt ein weiches Bild (SCHÄRFE)

## Gamma

Stellt die Gammaeigenschaften (Bildgradationseigenschaften) ein

Einstellungen	1	Wählt die Gammaeigenschaften 1
	2	Wählt die Gammaeigenschaften 2
	3	Wählt die Gammaeigenschaften 3

5 Drücken Sie HOME MENU, um das Menü zu verlassen.

## Verwendung der Farbtemperatur

- 1 Drücken Sie HOME MENU.
- 2 Wählen Sie "Bild" (↑/↓, dann ENTER).
- 3 Wählen Sie "Profi-Einstellungen" (↑/↓, dann ENTER).
- 4 Wählen Sie "Farbeinstellungen" (↑/↓, dann ENTER).
- 5 Wählen Sie "Farbtemperatur" (↑/↓, dann ENTER).
- 6 Wählen Sie den gewünschten Parameter (↑/↓, dann ENTER).

## Farbtemperatur

Ermöglicht das Anpassen der Farbtemperatur für einen günstigeren Weißabgleich

Einstellungen	Hoch	Weiß mit bläulichem Ton
	Mittelhoch	Mittlerer Tonwert zwischen Hoch und Mittel
	Mittel	Natürlicher Ton
	Mitteltief	Ton zwischen Mittel und Schwarzwert
	Tief	Weiß mit rötlichem Ton
	Manuell	Wunschgemäße Einstellung der Farbtemperatur

- Sie werden eher eine Feineinstellung vornehmen wollen. Hierzu wählen Sie zuerst "Manuell", dann halten Sie **ENTER** länger als drei Sekunden gedrückt. Die Anzeige für manuelle Einstellung erscheint. Fahren Sie dann mit Schritt 7 fort.

7 Wählen Sie einen Einstellpunkt (↑/↓, dann ENTER).

8 Stellen Sie die gewünschte Stufe ein (←/→).

Punkt		Taste ←	Taste →
<b>R hoch</b>	Feineinstellung für helle Bereiche	Zum Abschwächen von Rot	Zum Betonen von Rot
<b>G hoch</b>		Zum Abschwächen von Grün	Zum Betonen von Grün
<b>B hoch</b>		Zum Abschwächen von Blau	Zum Betonen von Blau
<b>R niedrig</b>	Feineinstellung für dunkle Bereiche	Zum Abschwächen von Rot	Zum Betonen von Rot
<b>G niedrig</b>		Zum Abschwächen von Grün	Zum Betonen von Grün
<b>B niedrig</b>		Zum Abschwächen von Blau	Zum Betonen von Blau

- Um einen anderen Posten einzustellen, drücken Sie **RETURN**, und wiederholen Sie dann die Schritte 7 und 8.
- Durch Drücken von ↑/↓ wird der Einstellpunkt direkt weitergeschaltet.

9 Drücken Sie HOME MENU, um das Menü zu verlassen.

## Verwendung von CTI und Farbraum

- 1 Wiederholen Sie die Schritte 1 bis 4 von *Verwendung der Farbtemperatur*.
- 2 Wählen Sie "CTI" oder "Farbraum" (↑/↓, dann ENTER).
- 3 Wählen Sie den gewünschten Parameter (↑/↓, dann ENTER).

## CTI

Sorgt für Bilder mit klareren Farbkonturen. CTI steht für Colour Transient Improvement (verbesserte Farbkantenschärfe).

Einstellungen	Aus	Deaktiviert CTI
	Ein	Aktiviert CTI

## Farbraum

Ändert den Farbwiedergaberaum

Einstellungen	1	Optimiert für besonders lebhaftes Farbwiedergabe
	2	Standard-Farbwideregabe

4 Drücken Sie HOME MENU, um das Menü zu verlassen.

## Verwendung von Farbmanagement

- 1 Drücken Sie HOME MENU.
- 2 Wählen Sie "Bild" (↑/↓, dann ENTER).
- 3 Wählen Sie "Profi-Einstellungen" (↑/↓, dann ENTER).
- 4 Wählen Sie "Farbeinstellungen" (↑/↓, dann ENTER).
- 5 Wählen Sie "Farbmanagement" (↑/↓, dann ENTER).
- 6 Wählen Sie einen Einstellpunkt (↑/↓, dann ENTER).

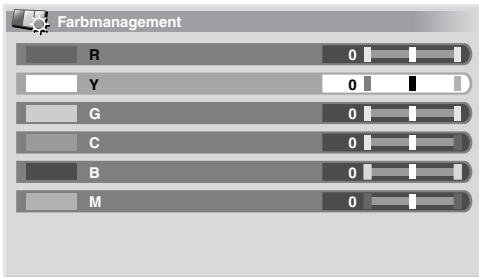

- 7 Stellen Sie die gewünschte Stufe ein (←/→).

Punkt	Taste ←	Taste →
R	Näher an Magenta	Näher an Gelb
Y	Näher an Rot	Näher an Grün
G	Näher an Gelb	Näher an Cyan
C	Näher an Grün	Näher an Blau
B	Näher an Cyan	Näher an Magenta
M	Näher an Blau	Näher an Rot

- Um einen anderen Posten einzustellen, drücken Sie **RETURN**, und wiederholen Sie dann die Schritte 6 und 7.
  - Durch Drücken von ↑/↓ wird der Einstellpunkt direkt weitergeschaltet.
- 8 Drücken Sie HOME MENU, um das Menü zu verlassen.

## Beseitigen von Bildrauschen

- 1 Drücken Sie HOME MENU.
- 2 Wählen Sie "Bild" (↑/↓, dann ENTER).
- 3 Wählen Sie "Profi-Einstellungen" (↑/↓, dann ENTER).
- 4 Wählen Sie "Rauscherunterdrück." (↑/↓, dann ENTER).
- 5 Wählen Sie einen Einstellpunkt (↑/↓, dann ENTER). Sie können "3DNR", "Feld-NR", "Block-NR" oder "Moskito-NR" wählen.
- 6 Wählen Sie den gewünschten Parameter (↑/↓, dann ENTER).

### 3DNR

Zum Eliminieren von Videoruschen für ein klareres, konturierteres Bild. 3DNR bezeichnet die dreidimensionale Rauscherunterdrückung.

Einstellungen	Aus	Deaktiviert 3DNR
	Hoch	3DNR betont
	Mittel	3DNR normal
	Tief	3DNR gemäßigt

### Feld-NR

Entfernt Flimmern, für natürlichere Bilder

Einstellungen	Aus	Deaktiviert Feld-NR
	Hoch	Feld-NR verstärkt
	Mittel	Feld-NR normal
	Tief	Feld-NR gemäßigt

### Block-NR

Reduziert das Rauschen in Bildern mit Hochauflösung

Einstellungen	Aus	Deaktiviert Block-NR
	Ein	Aktiviert Block-NR

### Moskito-NR

Reduziert das Moskitorauschen in DVD- und Hochauflösungsbildern, sodass Sie rauschfreie Bilder erhalten

Einstellungen	Aus	Deaktiviert Moskito-NR
	Ein	Aktiviert Moskito-NR

- 7 Drücken Sie HOME MENU, um das Menü zu verlassen.

## Verwendung des 3DYC- und des I-P-Modus

- 1 Drücken Sie HOME MENU.
- 2 Wählen Sie "Bild" (↑/↓, dann ENTER).
- 3 Wählen Sie "Profi-Einstellungen" (↑/↓, dann ENTER).
- 4 Wählen Sie "Andere" (↑/↓, dann ENTER).
- 5 Wählen Sie "3DYC" oder "I-P-Modus" (↑/↓, dann ENTER).
- 6 Wählen Sie den gewünschten Parameter (↑/↓, dann ENTER).

### 3DYC

Optimiert die Eigenschaften zum Trennen von Helligkeits- und Farbsignalen. Dies funktioniert sowohl für Video- als auch Standbilder.

Einstellungen	Aus	Deaktiviert 3DYC
	Hoch	3DYC betont
	Mittel	3DYC normal
	Tief	3DYC gemäßigt

### I-P-Modus

Führt die optimale Umwandlung vom Zeilensprung- zu fortschrittlicheren Signalverfahren durch. Dies funktioniert sowohl für Video- als auch Standbilder.

Einstellungen	1	Videobild-Optimierung
	2	Standardeinstellung
	3	Standbild-Optimierung

- 7 Drücken Sie HOME MENU, um das Menü zu verlassen.



#### Hinweis

- Für 3DYC können einzelne Parameter nur dann gewählt werden, wenn:
  - "EINGANG 1", "EINGANG 2" oder "EINGANG 3" als Eingangsquelle und "Video" als Eingangssignaltyp (siehe Wählen eines Eingangssignaltyps auf Seite 52) gewählt sind; oder
  - "EINGANG 5" als Eingangsquelle wurde und kein S-Video-Kabel angeschlossen ist; oder wenn Sie den Analog-Tuner gewählt haben.
- Die 3DYC-Einstellung ist unwirksam, wenn Signale vom Typ SECAM, PAL60 oder 4.43NTSC eingegeben werden.
- Die I-P-Modus-Einstellung wird deaktiviert, wenn Sie eine externe Eingangsquelle verwenden und für "Spielsteuerprior." im Menü "Weiterführende Einstellungen" die Einstellung "Ein" wählen.
- Im I-P-Modus können einzelne Parameter für die folgenden Eingangssignale nicht gewählt werden: 480p, 576p, 720p, 1080p.

## Vergleich der Bildeinstellungen auf dem Bildschirm

Während der Durchführung der Bildeinstellungen können Sie sich schnell das in demselben Parameter eingestellte vorherige Bild ansehen, so dass Sie die Bilder leicht vergleichen und die bevorzugte Bildqualität wählen können.

- 1 Drücken Sie HOME MENU.
- 2 Wählen Sie "Bild" (↑/↓, dann ENTER).
- 3 Wählen Sie einen Einstellpunkt (↑/↓, dann ENTER).
- 4 Drücken Sie während der Durchführung der Einstellung BLAU auf der Fernbedienung.  
Die Anzeige "Vorher" erscheint, und das zuletzt eingestellte Bild wird zu Vergleichszwecken angezeigt.

### Vorher

- 5 Drücken Sie die Taste erneut, um auf das neu eingestellte Bild zurückzukehren.  
Mit jedem Drücken der Taste wird zwischen "Vorher" und "Nachher" hin und her geschaltet.
- 6 Wiederholen Sie die Schritte 1 und 5 für die anderen Parameter.
- 7 Drücken Sie HOME MENU, um das Menü zu verlassen.



#### Vorsicht

- Falls Sie das Menü durch Drücken von HOME MENU verlassen oder 60 Sekunden lang kein Bedienungsvorgang durchgeführt wird, werden alle zuletzt angezeigten Parametereinstellungen gespeichert.
- Falls Sie das Menü verlassen möchten, ohne die Einstellungen im Bildschirm "Nachher" durchzuführen (oder die Einstellungen deaktiviert lassen), schalten Sie auf den Bildschirm "Vorher" zurück, und verlassen Sie das Menü erst dann.



#### Hinweis

- Sie können im Bildschirm "Vorher" keinen Posten einstellen. Eine Warnmeldung erscheint.
- Falls Sie auf einen anderen Parameter umschalten, achten Sie darauf, zuerst von der Anzeige "Vorher" auf die Anzeige "Nachher" umzuschalten, da Sie anderenfalls "Vorher" nicht wählen können. Falls Sie dies nicht tun, erscheint eine Warnmeldung.
- Falls Sie den gewählten Posten im Bildschirm "Vorher" verlassen, wird der vorherige Eintrag gespeichert, und die Taste funktioniert nicht mehr.
- Falls Sie den gewählten Posten im Bildschirm "Nachher" verlassen, wird der neue Eintrag gespeichert, und die Taste funktioniert nicht mehr.
- Falls Sie den Parameter "AV-Wahl" bewegen und ändern, wird der neue Eintrag im gegenwärtigen Parameter gespeichert, und die Taste funktioniert weiterhin.
- Sie können die Bilder verschiedener Parameter im Menü "AV-Wahl" (beispielsweise "STANDARD" und "FILM") nicht vergleichen.
- Wenn Sie diese Funktion wählen, werden "Intellig.-Modus" für "Profi-Einstellungen" im "Bild"-Menü, "OPTIMAL" im Menü "AV-Wahl" und "Zimmerlichtsensor" im Menü "Weiterführende Einstellungen" ausgeschaltet, und die Bildqualität kehrt auf die Vorgabeeinstellungen zurück.
- Diese Funktion kann nicht gewählt werden, wenn:
  - Sie "AV-Wahl" wählen,
  - wenn Sie im Bestätigungsfenster für "Rückstellen" im "Bild"-Menü "Ja" oder "Nein" wählen, oder
  - Sie ein Menü von der PC-Signalquelle wählen.

## Toneinstellungen

Mit den folgenden Einstellungen können Sie die Klangqualität Ihren Wünschen anpassen.

Stellen Sie den Ton wunschgemäß für die gewählte AV-Wahloption ein. Siehe *AV-Wahl* auf Seite 30.

- 1 Drücken Sie **HOME MENU**.
- 2 Wählen Sie **"Ton"** (↑/↓, dann ENTER).
- 3 Wählen Sie einen **Einstellpunkt** (↑/↓).
- 4 Stellen Sie die gewünschte Stufe ein (←/→).

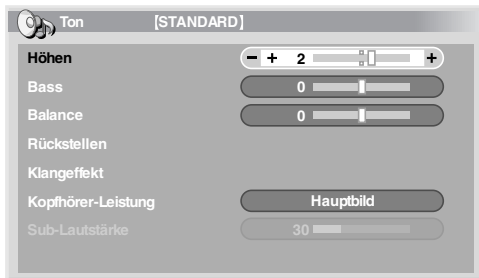

Punkt	Taste ←	Taste →
<b>Höhen</b>	Zum Abschwächen der Höhen	Zum Betonen der Höhen
<b>Bass</b>	Zum Abschwächen der Bässe	Zum Betonen der Bässe
<b>Balance</b>	Verlagert den Lautstärkeschwerpunkt nach links	Verlagert den Lautstärkeschwerpunkt nach rechts

- 5 Drücken Sie **HOME MENU**, um das Menü zu verlassen.



### Hinweis

- Für die Kopfhörerwiedergabe kann die Klangqualität nicht eingestellt werden.
- Wenn Sie Toneinstellungen mit angeschlossenem Kopfhörer vornehmen, werden die neuen Einstellungen nach Abtrennung des Kopfhörers für die Klangwiedergabe wirksam.
- Zum Zurückstellen aller Einstellungen auf die Werksvorgaben drücken Sie ↑/↓, um "Rückstellen" in Schritt 3 zu wählen, und drücken Sie dann **ENTER**. Es erscheint ein Bestätigungsfenster. Wählen Sie "Ja" mit ←/→, und drücken Sie dann **ENTER**.

## Klangeffekt

Sie können einen der folgenden Effekte wählen: SRS FOCUS, SRS oder SRS TruBass.

- 1 Drücken Sie **HOME MENU**.
- 2 Wählen Sie **"Ton"** (↑/↓, dann ENTER).
- 3 Wählen Sie **"Klangeffekt"** (↑/↓, dann ENTER).
- 4 Wählen Sie **"SRS FOCUS"**, **"SRS"** oder **"SRS TruBass"** (↑/↓).
- 5 Wählen Sie den gewünschten Parameter (←/→).

### SRS FOCUS

Einstellungen	Aus	Deaktiviert SRS FOCUS®
	Ein	Aktiviert SRS FOCUS® Verlagert das Klangbild nach oben und sorgt für klarere Klangkonturen

### SRS

Einstellungen	Aus	Deaktiviert SRS®
	Ein	Aktiviert SRS® Realisiert ein echt dreidimensionales Klangfeld

### SRS TruBass

Einstellungen	Aus	Deaktiviert SRS TruBass®
	Ein	Aktiviert SRS TruBass® Bietet einen tiefen, reichen Bass mithilfe einer neuen Technologie

- 6 Drücken Sie **HOME MENU**, um das Menü zu verlassen.



### Hinweis

-  (WOW) bezeichnet einen Zustand, in dem SRS FOCUS®, SRS® und SRS TruBass® eingeschaltet sind.
- Für die Kopfhörerwiedergabe können die Klangeffekte nicht eingestellt werden.
- Wenn Sie den Klangeffekt mit angeschlossenem Kopfhörer ändern, werden die neuen Einstellungen nach Abtrennung des Kopfhörers für die Klangwiedergabe wirksam.
- Die Auswirkung dieser Funktion ist signalabhängig.

## Tonempfang vom Nebens Bildschirm über Kopfhörer

Bei Anschluss eines Kopfhörers kann Ton vom Nebens Bildschirm im Doppelbildschirm- oder Bild-in-Bild-Modus mitgehört werden; Ton vom Hauptbildschirm wird über die Lautsprecher ausgegeben. Um diese Funktion zu verwenden, gehen Sie wie folgt vor.

- 1 Drücken Sie **HOME MENU**.
- 2 Wählen Sie **"Ton" (↑/↓, dann ENTER)**.
- 3 Wählen Sie **"Kopfhörer-Leistung" (↑/↓)**.
- 4 Wählen Sie den gewünschten Parameter (←/→).

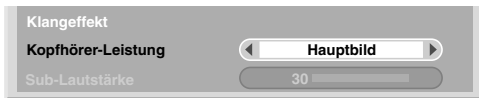

Punkt	Beschreibung
<b>Hauptbild (Vorgabe)</b>	Der Ton vom Hauptbildschirm wird über den Ausgangsanschluss PHONES ausgegeben
<b>Bild in Bild</b>	Im Doppelbildschirm- oder im Bild-in-Bild-Modus wird Ton vom Nebens Bildschirm über den Ausgangsanschluss PHONES ausgegeben

- 5 Wählen Sie **"Sub-Lautstärke" (↑/↓)**.
- 6 Wählen Sie den gewünschten Lautstärkepegel (←/→).
- 7 Drücken Sie **HOME MENU**, um das Menü zu verlassen.



### Hinweis

- Zum Einstellen der Kopfhörerlautstärke nach Wahl von "Bild in Bild" verwenden Sie stets den (im Verfahren angegebenen) Menüposten, ungeachtet dessen, ob die Bildschirmanzeige auf Einzelbildschirm, Doppelbildschirm oder Bild-in-Bild geschaltet ist. Bei Wahl von "Bild in Bild" im Einzelbildschirm-Modus wird der Ton vom Bildschirm über die Lautsprecher ausgegeben, auch wenn ein Kopfhörer angeschlossen ist.

## Energiesparmodi

Die Energiesparfunktion macht Ihnen das Stromsparen einfach.

### Energiesparmodus

Zur Senkung des Stromverbrauchs stehen Ihnen drei Energiesparmodi zur Verfügung.

- 1 Drücken Sie **HOME MENU**.
- 2 Wählen Sie **"Energiesparmodi" (↑/↓, dann ENTER)**.
- 3 Wählen Sie **"Energiesparmodus" (↑/↓, dann ENTER)**.
- 4 Wählen Sie **"Modus 1", "Modus 2" oder "Bild aus" (↑/↓, dann ENTER)**.

### Energiesparmodus

Einstellungen	Aus	Senkt die Bildhelligkeit nicht
Modus 1	Reduziert den Stromverbrauch etwas, wobei das Helligkeitsabsinkniveau leicht unterdrückt wird	
Modus 2	Senkt die Bildhelligkeit und den Stromverbrauch	
Bild aus	Deaktiviert den Bildschirm, um Strom zu sparen. Zum Reaktivieren der Bildwiedergabe drücken Sie eine beliebige Taste außer  +/- und . Diese Einstellung wird vom System nicht gespeichert.	

- 5 Drücken Sie **HOME MENU**, um das Menü zu verlassen.



### Hinweis

- Wenn Sie den Energiesparmodus ändern, können Sie eine Änderung in der Tonwiedergabe wahrnehmen. Dies ist normal.
- Die Energiesparfunktion kann den Wirkungsgrad des Bildschirms über lange Zeit erhalten. Wir empfehlen die Einstellung der Energiesparfunktion auf "Modus 1", um den Wirkungsgrad des Bildschirms über lange Zeit zu erhalten.

### Kein Signal -aus- (nur AV-Signalquelle)

Schaltet das System automatisch in den Standby-Modus, wenn 15 Minuten lang kein Signal erhalten wird.

- 1 Drücken Sie **HOME MENU**.
- 2 Wählen Sie **“Energiesparmodi”** (↑/↓, dann ENTER).
- 3 Wählen Sie **“Kein Signal -aus-”** (↑/↓, dann ENTER).
- 4 Wählen Sie **“Aktiviert”** (↑/↓, dann ENTER).

#### Kein Signal -aus-

Einstellungen	Deaktiviert (Vorgabe)	Schaltet das System nicht in den Bereitschaftsmodus
	Aktiviert	Schaltet das System in den Bereitschaftsmodus, wenn 15 Minuten lang kein Signal erhalten wird

- 5 Drücken Sie **HOME MENU**, um das Menü zu verlassen.



#### Hinweis

- Fünf Minuten vor Umschaltung auf den Bereitschaftsmodus wird jede Minute eine Meldung angezeigt.
- Wenn nach Beendigung eines Fernsehprogramms noch Störsignale am Plasma-Fernseher anliegen, wird das System unter Umständen nicht auf den Bereitschaftsmodus geschaltet.

### Kein Bedienung -aus- (nur AV-Signalquelle)

Schaltet das System automatisch in den Standby-Modus, wenn innerhalb drei Stunden kein Vorgang ausgeführt wird.

- 1 Drücken Sie **HOME MENU**.
- 2 Wählen Sie **“Energiesparmodi”** (↑/↓, dann ENTER).
- 3 Wählen Sie **“Keine Bedienung -aus-”** (↑/↓, dann ENTER).
- 4 Wählen Sie **“Aktiviert”** (↑/↓, dann ENTER).

#### Keine Bedienung -aus-

Einstellungen	Deaktiviert (Vorgabe)	Schaltet das System nicht in den Bereitschaftsmodus
	Aktiviert	Schaltet das System in den Bereitschaftsmodus, wenn innerhalb von drei Stunden kein Vorgang ausgeführt wird

- 5 Drücken Sie **HOME MENU**, um das Menü zu verlassen.



#### Hinweis

- Fünf Minuten vor Umschaltung auf den Bereitschaftsmodus wird jede Minute eine Meldung angezeigt.

### Energiemanagement (nur PC-Signalquelle)

Schaltet das System automatisch in den Bereitschaftsmodus, wenn vom PC kein Signal empfangen wird.

- 1 Drücken Sie **HOME MENU**.
- 2 Wählen Sie **“Energiesparmodi”** (↑/↓, dann ENTER).
- 3 Wählen Sie **“Energiemanagement”** (↑/↓, dann ENTER).
- 4 Wählen Sie **“Modus 1”** oder **“Modus 2”** (↑/↓, dann ENTER).

#### Punkt Beschreibung

<b>Aus (Vorgabe)</b>	Kein Energiemanagement
<b>Modus 1</b>	<ul style="list-style-type: none"> <li>• Schaltet das System auf den Bereitschaftsmodus, wenn vom PC acht Minuten lang kein Signal erhalten wird.</li> <li>• Auch wenn Sie den Computer wieder in Betrieb zu nehmen beginnen und der Signalempfang wieder hergestellt ist, bleibt das System ausgeschaltet.</li> <li>• Sie können das System wieder einschalten, indem Sie <b>STANDBY/ON</b> am Plasma-Fernseher oder  auf der Fernbedienung drücken.</li> </ul>
<b>Modus 2</b>	<ul style="list-style-type: none"> <li>• Schaltet das System auf den Bereitschaftsmodus, wenn vom PC acht Sekunden lang kein Signal erhalten wird.</li> <li>• Wenn Sie den Computer wieder in Betrieb zu nehmen beginnen und der Signalempfang wieder hergestellt ist, wird das System eingeschaltet.</li> <li>• Sie können das System wieder einschalten, indem Sie <b>STANDBY/ON</b> am Plasma-Fernseher oder  auf der Fernbedienung drücken.</li> </ul>

- 5 Drücken Sie **HOME MENU**, um das Menü zu verlassen.



#### Hinweis

- Diese Funktion kann nicht gewählt werden, wenn der PC an die HDMI-Buchse angeschlossen ist.

Kapitel 9

# Wiedergabe von DTV-Programmen

## DTV-Programme betrachten

Digital-TV (DTV) ersetzt nicht nur die herkömmlichen analogen Fernsehprogramme, sondern bietet darüber hinaus ein breiteres Programmangebot, eine bessere Bildqualität und verschiedene zusätzliche Informationen. Weiterhin ermöglicht es eine Reihe weiterer Funktionen wie Untertitel und multiple Tonkanäle.



**Vorsicht**

- Die Kompatibilität dieses Produkts mit digitalen terrestrischen Diensten - Einzelheiten sind in den technischen Daten angegeben - ist zum Zeitpunkt der Produkteinführung festgelegt.



**Hinweis**

- Bei der automatischen Installation (Seite 27) bitte unbedingt den Tuner-Empfangsmodus "Digital" oder "Alles" einstellen.
- Wenn Sie den DTV-Modus wählen, bevor die Kanalsuche durchgeführt wurde, ist im folgenden Fenster "DTV-Konfigurierung" nur der Punkt "Installation" wählbar.
- Im DTV-Modus drücken Sie , um den Videotext-Bildschirm aufzurufen (außer in Großbritannien).

## Kanäle ändern

- Schalten Sie mit TV/DTV in den DTV-Modus.
- Rufen Sie mit ENTER die Kanalliste auf.

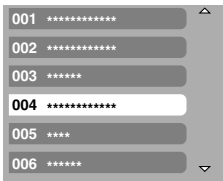

- Wählen Sie einen Kanal ( , dann ENTER).
  - Sie können Kanäle auch durch Drücken der Tasten **0** bis **9** oder **P+/P-** auf der Fernbedienung wählen.



**Hinweis**

- Für schnellen Zugriff auf Kanal 1 (einstelliger Kanal) im DTV-Modus drücken Sie **001**. Sie können Kanal 1 auch durch Drücken von **01** oder **1** wählen, dann müssen Sie aber nach Eingabe der letzten Stelle zwei Sekunden lang warten. Dasselbe gilt für zweistellige Kanäle.
- Mit **P+/P-** können auf Überspringen eingestellte oder nicht als Favoriten gespeicherte Kanäle nicht abgerufen werden (wenn die Favoritenfunktion auf "Ein" gestellt ist. Bezüglich Favoritenkanäle siehe Seite 42).
- Bei gesperrten Kanälen ist jedes Mal das korrekte Passwort (Seite 57) einzugeben.

- Bei Empfang von DTV-Rundfunkprogrammen startet automatisch der Bildschirmschoner, wenn länger als drei Minuten keine Bedienung erfolgt.

## Betrachten eines Kanalbanners

Ein Kanalbanner enthält Programmnamen, Programm-Start-/Endzeiten und sonstige Kanalinformationen.

- Drücken Sie TV/DTV, um den DTV-Modus zu wählen.
- Drücken Sie .
  - Ein Kanalbanner erscheint.



- Um Informationen zu anderen Kanälen anzuzeigen, drücken Sie .
  - Um den am Banner gewählten Kanal abzustimmen, drücken Sie **ENTER**.
  - Im Kanalbanner finden Sie auch Symbole für Favoriten (), Untertitel ( ) und Videotext ( ) falls für den gewählten Kanal zutreffend.
  - Zum Verlassen der Banneranzeige drücken Sie **EXIT**.
- Um detailliertere Programminformationen zu erhalten, drücken Sie erneut.

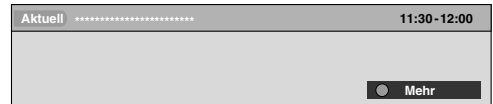

- Zum Umschalten zwischen den Programminformationen für Jetzt und Weiter drücken Sie .
- Um Detail-Informationen zu anderen Kanälen anzuzeigen, drücken Sie .
- Um den am Banner gewählten Kanal abzustimmen, drücken Sie **ENTER**.
- Zum Verlassen der Detailinformationsanzeige drücken Sie **RETURN**.
- Um die Anzeige aller Banner zu verlassen, drücken Sie **EXIT**.
- Wenn das Banner weitere Informationen enthält, erscheint "Mehr". Drücken Sie die Taste **BLAU**, um alle Informationen anzuzeigen.



**Hinweis**

- Die Bannerdaten werden im Minutentakt aktualisiert.
- Bei manchen Programmen sind eventuell keine Detailinformationen verfügbar.
- Wenn ein Sender ungenaue Informationen liefert, kann es vorkommen, dass gewisse Symbole fälschlicherweise erscheinen oder fehlen.

### Betrachten von Untertiteln

Im DTV-Modus können Sie Untertitel durch Drücken von  ein- und ausschalten.

Untertitel ein



#### Hinweis

- Wenn ein Programm bei Aktivierung dieser Funktion aufgenommen wird, werden Untertitel ebenfalls aufgezeichnet.

## Neukonfigurierung der DTV-Kanaleinstellungen

In diesem Abschnitt wird beschrieben, wie Sie die DTV-Kanaleinstellungen nach Einrichtung der DTV-Kanäle mit Autoinstallation (Seite 27) neu konfigurieren können. "DTV-Konfigurierung" kann nur bei DTV-Empfang gewählt werden.

### Neuwahl eines Lands

- 1 Drücken Sie HOME MENU.
- 2 Wählen Sie "Grundeinstellungen" (↑/↓, dann ENTER).
- 3 Wählen Sie "DTV-Konfigurierung" (↑/↓, dann ENTER).
- 4 Wählen Sie "Installation" (↑/↓, dann ENTER).
  - Die Passwort-Eingabeanzeige erscheint. Geben Sie Ihr vierstelliges Passwort mit den Tasten 0 bis 9 ein.
- 5 Wählen Sie "Land" (↑/↓).
- 6 Wählen Sie das Land (←/→).



#### Hinweis

- Die Anzeige zur Eingabe eines Passworts erscheint nicht, wenn die Passwort-Funktion deaktiviert ist. Einzelheiten hierzu finden Sie unter *Verwendung eines Passworts* auf Seite 56.
- "DTV-Konfigurierung" kann nur bei DTV-Empfang gewählt werden.

### Ersetzen bestehender Kanäle

Durch das folgende Verfahren werden die momentanen DTV-Kanaleinstellungen zunächst verworfen, dann wird nach empfangbaren Kanälen gesucht, und die Kanalkonfigurierung wird von Neuem durchgeführt.

- 1 Wiederholen Sie die Schritte 1 bis 4 in *Neuwahl eines Landes*.
- 2 Wählen Sie "Programm ersetzen" (↑/↓, dann ENTER).
  - Das System löscht zuerst alle Kanalinformationen und startet dann eine Kanalsuche.
  - Zum Abbrechen der laufenden Programmsuche drücken Sie HOME MENU.

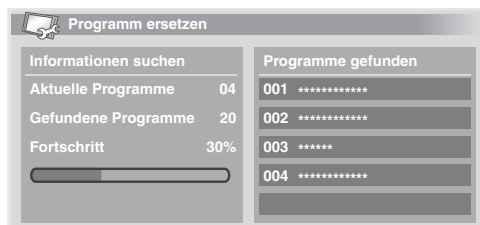

#### Hinweis

- Die Durchführung von "Programm ersetzen" erfordert einen zeitlichen Spielraum von mindestens einer Stunde bis zur nächsten programmierten Aufnahme oder zum nächsten Auto-Update.
- Die Anzeige zur Eingabe eines Passworts erscheint nicht, wenn die Passwort-Funktion deaktiviert ist. Einzelheiten hierzu finden Sie unter *Verwendung eines Passworts* auf Seite 56.
- "DTV-Konfigurierung" kann nur bei DTV-Empfang gewählt werden.

### Hinzufügen neuer Kanäle

Mithilfe des folgenden Verfahrens können Sie nach neuen Kanälen suchen und diese speichern, wobei die momentanen DTV-Kanaleinstellungen erhalten bleiben.

- 1 Wiederholen Sie die Schritte 1 bis 4 in *Neuwahl eines Landes*.
- 2 Wählen Sie "Neues Programm hinzufügen" (↑/↓, dann ENTER).
  - Die Kanalsuche läuft automatisch an. Neu gefundene Kanäle werden vom Plasma-Fernseher automatisch gespeichert.

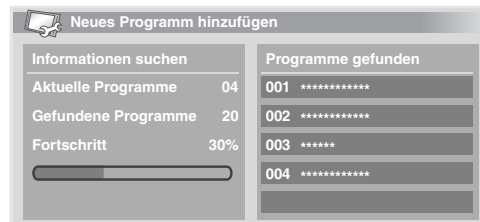

- Zum Abbrechen der laufenden Programmsuche drücken Sie HOME MENU.



#### Hinweis

- Die Anzeige zur Eingabe eines Passworts erscheint nicht, wenn die Passwort-Funktion deaktiviert ist. Einzelheiten hierzu finden Sie unter *Verwendung eines Passworts* auf Seite 56.
- "DTV-Konfigurierung" kann nur bei DTV-Empfang gewählt werden.



## Signalstärke prüfen

Sie können bei jedem einzelnen TV-Programm die Signalstärke und Signalqualität kontrollieren.

- 1 Drücken Sie HOME MENU.
- 2 Wählen Sie "Grundeinstellungen" (↑/↓, dann ENTER).
- 3 Wählen Sie "DTV-Konfigurierung" (↑/↓, dann ENTER).
- 4 Wählen Sie "Installation" (↑/↓, dann ENTER).
  - Die Passwort-Eingabeanzeige erscheint. Geben Sie Ihr vierstelliges Passwort mit den Tasten 0 bis 9 ein.
- 5 Wählen Sie "Signalprüfung" (↑/↓, dann ENTER).
- 6 Wählen Sie "RF Kanal" (↑/↓, dann ENTER).
- 7 Wählen Sie das zu prüfende Programm (←/→).

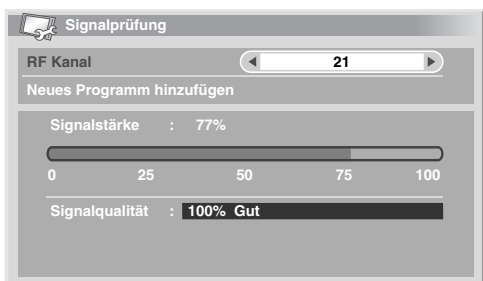

- Verwenden Sie die Funktion "Neues Programm hinzufügen" hier zum Ergänzen von Programmen innerhalb des gewählten RF Kanals (Empfangsfrequenz).



### Hinweis

- "DTV-Konfigurierung" kann nur bei DTV-Empfang gewählt werden.

## Ein-/Ausschalten der Stromversorgung zur Antenne

Zum Ein- und Ausschalten der Stromversorgung der mit dem DTV-Antennenanschluss verbundenen Antenne gehen Sie wie nachfolgend beschrieben vor.

- 1 Wiederholen Sie die Schritte 1 bis 4 von *Signalstärke prüfen*.
- 2 Wählen Sie "Spannungsversorgung" (↑/↓).
- 3 Wählen Sie "Ein" oder "Aus" (Vorgabe) (←/→).



### Vorsicht

- Wenn die Einstellung "Spannungsversorgung" eingestellt ist, schließen Sie die Antenne direkt an die Eingangsbuchse ANT auf der Rückseite des Plasma-Fernsehers an. Beim Anschließen von anderen Geräten zwischen der Antenne und dem Plasma-Fernseher kann es zu einer Beschädigung des Geräts kommen.



### Hinweis

- "DTV-Konfigurierung" kann nur bei DTV-Empfang gewählt werden.

## Werksvorgaben zurückrufen

Mit dieser Funktion können Sie alle DTV-Einstellungen auf die Werksvorgaben zurückstellen.

- 1 Wiederholen Sie die Schritte 1 bis 4 von *Signalstärke prüfen*.
- 2 Wählen Sie "Auf Werkseinstellungen zurücksetzen" (↑/↓, dann ENTER).
  - Es erscheint ein Bestätigungsfenster.
- 3 Durch Drücken von "OK" werden die Werksvorgaben wiederhergestellt. Die Autoinstallation wird dann automatisch gestartet.



### Hinweis

- Die Anzeige zur Eingabe eines Passworts erscheint nicht, wenn die Passwort-Funktion deaktiviert ist. Einzelheiten hierzu finden Sie unter *Verwendung eines Passworts* auf Seite 56.
- "DTV-Konfigurierung" kann nur bei DTV-Empfang gewählt werden.

## Individuelle Gestaltung kanalbezogener Einstellungen

In diesem Abschnitt wird beschrieben, wie verschiedene kanalbezogene Einstellungen individuell gestaltet werden können. Diese Einstellungen umfassen das Speichern von Kanälen als Favoriten, das Überspringen von Kanälen und die Kanalsperre.

### Einstellen von Programmoptionen

Zum Auswählen einzelner Kanäle und zum Aktivieren der Funktionen Favoriten, Überspringen für die Kanäle oder Kanalsperre gehen Sie wie nachfolgend beschrieben vor.

- 1 Drücken Sie HOME MENU.
- 2 Wählen Sie "Grundeinstellungen" (↑/↓, dann ENTER).
- 3 Wählen Sie "DTV-Konfigurierung" (↑/↓, dann ENTER).
- 4 Wählen Sie "Programmverwaltung" (↑/↓, dann ENTER).
  - Die Passwort-Eingabeanzeige erscheint. Geben Sie Ihr vierstelliges Passwort mit den Tasten 0 bis 9 ein.
- 5 Wählen Sie "Programmoptionen" (↑/↓, dann ENTER).
  - Das Programmoptionsfenster mit einer Liste der registrierten Kanäle erscheint.

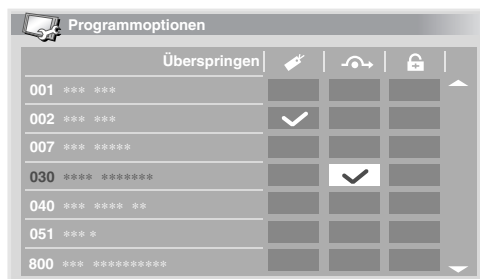

- 6 Wählen Sie einen bestimmten Kanal (↑/↓/←/→, dann ENTER zur Aktivierung/Deaktivierung).
  - Wählen Sie "Ein" für Favoriten, wenn Sie den Kanal als Favorit (digital) speichern möchten. So gespeicherte Kanäle können dann später einfach durch Wahl aus der Favoritenliste abgerufen werden.
  - Wählen Sie "Ein" für "Überspringen", wenn Sie möchten, dass der Kanal bei Betätigung von **P+/-P-** an der Fernbedienung oder von **CHANNEL +/-** am Plasma-Fernseher übersprungen werden soll.
  - Wählen Sie "Ein" für Kanalsperre, wenn Sie ein Abstimmen des Kanals ohne Passwort-Eingabe verhindern möchten.

### 7 Wenn Sie mit allen Einstellungen fertig sind, ist noch an Folgendes zu denken.

- Wenn Sie einen Kanal als Favoritenkanal gespeichert haben, lesen Sie unter *Aktivieren der Favoritenfunktion* nach, und aktivieren Sie die Favoritenfunktion.
- Wenn Sie einen Kanal gesperrt haben, lesen Sie unter *Verwendung eines Passworts* auf Seite 56, und bestimmen Sie ein geeignetes vierstelliges Passwort.

#### Hinweis

- Die Anzeige zur Eingabe eines Passworts erscheint nicht, wenn die Passwort-Funktion deaktiviert ist. Einzelheiten hierzu finden Sie unter *Verwendung eines Passworts* auf Seite 56.
- "DTV-Konfigurierung" kann nur bei DTV-Empfang gewählt werden.

## Aktivieren der Favoritenfunktion

Vergessen Sie nach Speicherung von Kanälen als Favoriten nicht, diese Funktion zu aktivieren.

- 1 Drücken Sie **HOME MENU**.
- 2 Wählen Sie **"Grundeinstellungen"** (↑/↓, dann ENTER).
- 3 Wählen Sie **"DTV-Konfigurierung"** (↑/↓, dann ENTER).
- 4 Wählen Sie **"Programmverwaltung"** (↑/↓, dann ENTER).
  - Die Passwort-Eingabeanzeige erscheint. Geben Sie Ihr vierstelliges Passwort mit den Tasten **0** bis **9** ein.



- 5 Wählen Sie **"Favoriten"** (↑/↓).
- 6 Wählen Sie **"Ein"** (←/→).
  - Nachdem Sie Kanäle als Favoriten gespeichert haben, können Sie diese mit **P+/P-** auf der Fernbedienung oder mit **CHANNEL +/-** am Plasma-Fernseher abrufen.

#### Hinweis

- "DTV-Konfigurierung" kann nur bei DTV-Empfang gewählt werden.

## Aktivieren von automatischem Überspringen

- Diese Funktion ermöglicht das Überspringen von Dienstgruppen, wie z. B. Radio und Videotextdienste.

- 1 Wiederholen Sie die Schritte 1 bis 4 von *Aktivieren der Favoritenfunktion*.
- 2 Wählen Sie **"Autom. Überspringen"** (↑/↓).
- 3 Wählen Sie einen zu überspringenden Kanal (←/→).
  - Wählen Sie zwischen "Aus", "Radio", "Daten" oder "Beide".

#### Hinweis

- Mit "Autom. Überspringen" können Sie "Gruppen" von Diensten wie Radio und Textdaten überspringen. Die einzelnen Programmeinstellungen für Überspringen in den "Programmooptionen" werden nicht beeinflusst, auch wenn diese Funktion aktiviert ist.
- "DTV-Konfigurierung" kann nur bei DTV-Empfang gewählt werden.

## Einstellen der Kindersicherung

Mithilfe dieser Funktion können Sie verhindern, dass sich Kinder Fernsehprogramme ansehen können, für die ein Mindestalter vorgegeben ist. Diese Funktion hängt vom bei der Kanalkonfiguration gewählten Land ab. Sie können eine Altersgrenze zwischen 4 und 18 vorgeben, sodass das Passwort eingegeben werden muss, um entsprechend geschützte Fernsehprogramme betrachten zu können.

- 1 Wiederholen Sie die Schritte 1 bis 4 von *Aktivieren der Favoritenfunktion*.
- 2 Wählen Sie **"Kindersicherung"** (↑/↓).
- 3 Wählen Sie eine Altersgrenze (←/→).
  - Sie können eine Zahl zwischen 4 und 18 sowie "Aus" wählen.
  - Wenn Sie "Aus" gewählt haben, ist keine Passworтеingabe erforderlich, welches Fernsehprogramm mit vorgegebenem Mindestalter auch gewählt wird.

## Gespeicherte DTV-Kanäle sortieren

Anhand der folgenden Anleitung kann die Reihenfolge der gespeicherten DTV-Kanäle geändert werden.

- 1 Wiederholen Sie die Schritte 1 bis 4 von *Aktivieren der Favoritenfunktion*.
- 2 Wählen Sie **"Programmsortierung"** (↑/↓, dann ENTER).
  - Der Sortier-Bildschirm erscheint.
- 3 Wählen Sie einen zu verlegenden Kanal (↑/↓/←/→, dann ENTER).

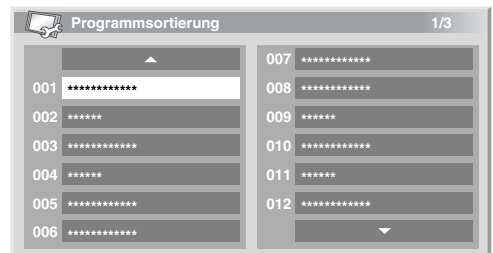

- 4 Wählen Sie die gewünschte neue Position (↑/↓/←/→, dann ENTER).
  - Der Sortiervorgang wird ausgeführt.
- 5 Drücken Sie **HOME MENU**, um das Menü zu verlassen.

#### Hinweis

- Um die Seite bei Sortieranzeige in Schritt 4 zu ändern, wählen Sie ▲/▼ am Bildschirm mit ↑/↓/←/→, um eine Seite zu bestimmen, und drücken Sie dann **ENTER**.
- "DTV-Konfigurierung" kann nur bei DTV-Empfang gewählt werden.

## Wählen eines Digital-Audioformats

Zum Umschalten zwischen dem PCM- und dem Dolby-Digital-Audioformat gehen Sie wie nachfolgend beschrieben vor.

- 1 Drücken Sie HOME MENU.
- 2 Wählen Sie "Grundeinstellungen" (↑/↓, dann ENTER).
- 3 Wählen Sie "DTV-Konfigurierung" (↑/↓, dann ENTER).
- 4 Wählen Sie "Persönliche Einstellungen" (↑/↓, dann ENTER).
- 5 Wählen Sie "Digital-Audio" (↑/↓).
- 6 Wählen Sie "PCM" oder "Dolby" (←/→).



### Hinweis

- "DTV-Konfigurierung" kann nur bei DTV-Empfang gewählt werden.

## Wählen der Sprache für Ton, Untertitel und Videotext

Die Spracheinstellungen für Ton, Untertitel und Videotext können manuell konfiguriert werden.

- 1 Wiederholen Sie die Schritte 1 bis 4 von *Wählen eines Digital-Audioformats*.
- 2 Wählen Sie "Sprache" (↑/↓, dann ENTER).
- 3 Wählen Sie "Primärton", "Sekundärton", "Primär-Untertitel", "Sekundär-Untertitel" oder "Videotext" (↑/↓).
- 4 Wählen Sie eine Sprache (←/→).



### Hinweis

- Der Plasma-Fernseher wählt die Sprache automatisch auf Grundlage der "Land"-Einstellung (Seite 27), wenn die gewählte Sprache für Ton, Untertitel oder Videotext nicht zur Verfügung steht.
- "DTV-Konfigurierung" kann nur bei DTV-Empfang gewählt werden.

## Verwendung von Software-Aktualisierung

Diese Funktion führt Download und Aktualisierung der System-Software zum vorgegebenen Zeitpunkt durch.

### Verwendung der automatischen Aktualisierung

Bei Aktivierung dieser Funktion prüft der Plasma-Fernseher, ob aktualisierte Software zur Verfügung steht, und lädt diese dann gegebenenfalls herunter. Danach führt das System den Vorgang "Neues Programm hinzufügen" (Seite 40) aus. Diese Vorgänge laufen automatisch zur vorgegebenen Zeit ab.

- 1 Drücken Sie HOME MENU.
- 2 Wählen Sie "Grundeinstellungen" (↑/↓, dann ENTER).
- 3 Wählen Sie "DTV-Konfigurierung" (↑/↓, dann ENTER).
- 4 Wählen Sie "Software Aktualisierung" (↑/↓, dann ENTER).
- 5 Wählen Sie "Auto Aktualisierung" (Vorgabe) (↑/↓).
- 6 Wählen Sie "Ein" (←/→).

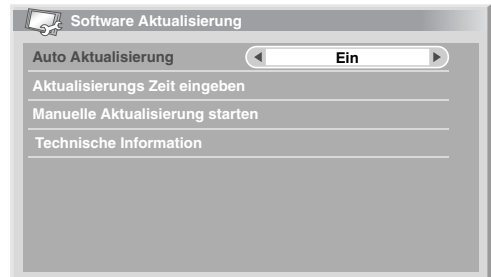

### Hinweis

- Als Normaleinstellung wird "Ein" empfohlen.
- Damit die automatische Aktualisierung startet, muss ein Spielraum von mindestens einer Stunde bis zum Start der nächsten vorprogrammierten Aufnahme/Betrachtung vorhanden sein.
- 60 Sekunden vor dem vorgesehenen Update wird abgefragt, ob "Auto Aktualisierung" starten soll oder nicht. Wenn "OK" gewählt oder nicht innerhalb von 50 Sekunden geantwortet wird, startet die Auto-Update automatisch.
- Während eine Aktualisierung durchgeführt wird, wird das TV-Bild nicht zur externen Ausgangsbuchse ausgegeben.
- Zum Abbrechen einer laufenden Aktualisierung ist HOME MENU zu drücken.
- "DTV-Konfigurierung" kann nur bei DTV-Empfang gewählt werden.

## Update-Zeit einstellen

Sie können die Zeit einstellen, zu der der Plasma-Fernseher täglich eine automatische Aktualisierung durchführt. Zur Verwendung dieser Funktion ist zunächst "Auto Aktualisierung" auf "Ein" einzustellen.

- 1 Drücken Sie **HOME MENU**.
- 2 Wählen Sie "Grundeinstellungen" (↑/↓, dann ENTER).
- 3 Wählen Sie "DTV-Konfigurierung" (↑/↓, dann ENTER).
- 4 Wählen Sie "Software Aktualisierung" (↑/↓, dann ENTER).
- 5 Wählen Sie "Aktualisierungs Zeit eingeben" (↑/↓, dann ENTER).
- 6 Stellen Sie die Zeit für die Auto-Aktualisierung ein (↑/↓/←/→ oder 0 bis 9).

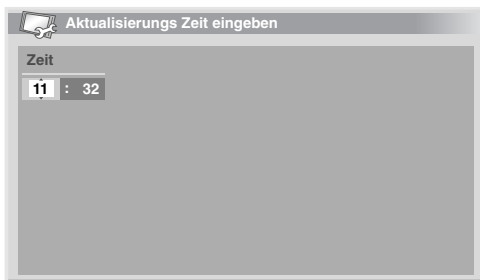

## Manuelle Aktualisierung starten

Diese Funktion gestattet Ihnen die manuelle Ausführung der Software-Aktualisierung. Wenn weniger als eine Stunde Zeit bis zur nächsten planmäßigen automatischen Aktualisierung oder zu einem programmgesteuerten Aufnahme-/Wiedergabeereignis bleibt, kann eine manuelle Aktualisierung nicht ausgeführt werden.

- 1 Wiederholen Sie die Schritte 1 bis 4 in *Update-Zeit einstellen*.
- 2 Wählen Sie "Manuelle Aktualisierung starten" (↑/↓, dann ENTER).



### Hinweis

- Damit die manuelle Aktualisierung startet, muss ein Spielraum von mindestens einer Stunde bis zum Start der nächsten vorprogrammierten Aufnahme/Betrachtung vorhanden sein.
- Damit die manuelle Aktualisierung starten kann, muss der Spielraum bis zum Start von Auto Aktualisierung mindestens eine Stunde betragen.
- "DTV-Konfigurierung" kann nur bei DTV-Empfang gewählt werden.

## Technische Information anzeigen

Verwenden Sie diese Funktion zum Abrufen der Versionsnummer von Hard- und Software.

- 1 Wiederholen Sie die Schritte 1 bis 4 in *Update-Zeit einstellen*.
- 2 Wählen Sie "Technische Information" (↑/↓, dann ENTER).



### Hinweis

- "DTV-Konfigurierung" kann nur bei DTV-Empfang gewählt werden.

## MHEG-Anwendungen verwenden (nur Großbritannien)

Einige Stationen strahlen Programme mit MHEG-codierten Multimedia-Elementen (MHEG = Multimedia and Hypermedia Expert Group) für interaktives DTV aus.

Falls vorhanden, startet das MHEG-Element nach dem Drücken einer der Farbtasten oder der Taste .



### Hinweis

- Bei aktivierten Untertiteln arbeitet diese Funktion ggf. nicht einwandfrei (siehe Seite 40).

## Bildschirmschoner

Bei Empfang von DTV-Rundfunkprogrammen startet automatisch der Bildschirmschoner, wenn länger als drei Minuten keine Bedienung erfolgt.



### Hinweis

- Bei aktiviertem Bildschirmschoner sind die folgenden Operationen möglich:
  - Drücken Sie **TV/DTV** zum Umschalten auf Analog-TV.
  - Drücken Sie eine beliebige andere Taste, um auf den normalen Radioprogramm-Bildschirm zu schalten.
  - Der Programm-Timer ist bei angezeigtem Bildschirmschoner aktiviert.

## Allgemeine Schnittstelle

Für den Empfang verschlüsselter DTV-Signale benötigen Sie ein CA-Modul und eine Smart-Card vom Dienstanbieter.

Der CA-Modultyp kann je nach Hersteller unterschiedlich sein, wobei jedes CA-Modul ein bestimmtes Verschlüsselungssystem unterstützt. Ihr Plasma-Fernseher unterstützt CA-Module für den DVB-Standard. Bitte erkundigen Sie sich beim Dienstanbieter nach dem geeigneten CA-Modul.

Bitte beachten Sie, dass eine Smart-Card eventuell nur für einen bestimmten Anbieter und damit eine begrenzte Spanne an Kanälen geeignet ist.



### Hinweis

- CA-Module und Smart-Cards sind bei Pioneer nicht inbegriffen und auch nicht als Sonderzubehör erhältlich.

Belassen Sie die Karte nach dem Einsetzen permanent im Schacht. Entnehmen Sie sie nicht, sofern dies nicht eigens verlangt wird. Die Karte muss z. B. im Gerät sein, wenn der Dienstanbieter neue Daten auf die Smart-Card herunterladen will.

## Installieren von CA-Modul und Smart-Card

Der Schacht für die Common Interface-Karte befindet sich auf der Rückseite des Plasma-Fernsehers.

- 1 Halten Sie die Schachtabdeckung auf der Rückseite des Plasma-Fernsehers an der Lasche und drücken Sie diese nach links (a); nehmen Sie die Abdeckung dann ab, indem Sie die Lascherverriegelung nach unten (b) ziehen.

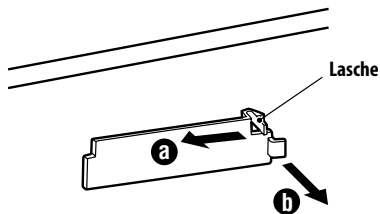

- 2 Schieben Sie das einzusetzende CA-Modul mit Smart-Card bis zum Anschlag in den Common Interface-Schacht ein.

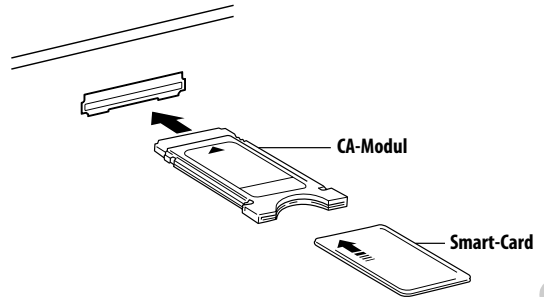

## Anzeigen von Informationen zum eingesetzten CA-Modul

Informationen zum CA-Modul können angezeigt werden, wenn ein solches im Common Interface-Schacht eingesetzt ist.

- 1 Drücken Sie HOME MENU.
- 2 Wählen Sie "Grundeinstellungen" (↑/↓, dann ENTER).
- 3 Wählen Sie "DTV-Konfigurierung" (↑/↓, dann ENTER).
- 4 Wählen Sie "DVB-CI-Information" (↑/↓, dann ENTER).  
(Die Option "DVB-CI-Information" ist ausgegraut, wenn kein CA-Modul eingesetzt ist.)

## Kapitel 10

# Elektronische Programmführung (EPG) verwenden (nur DTV)

## EPG-Anzeigeformat

Die elektronische Programmführung (EPG) zeigt die Tabelle der geplanten TV-Programme und Detailinformationen über einzelne Programme an. Sie ermöglicht darüber hinaus einfaches Wählen und Aufrufen des gewünschten Programms.

Der EPG-Bildschirm umfasst Programminformation, Kanalliste und Allgemeine Programmliste. In diesem Abschnitt sind in den Sendeplan- und Informationsfenstern angezeigte Informationen beschrieben.



### Hinweis

- Für digitale TV-Programme, die keine EPG-Daten beinhalten, sind die entsprechenden EPG-Informationen nicht verfügbar.
- Wenn die aktuelle Zeit nicht korrekt eingestellt ist, kann es vorkommen, dass die EPG-Informationen mancher TV-Programme nicht angezeigt werden.

## Allgemeine Programmliste

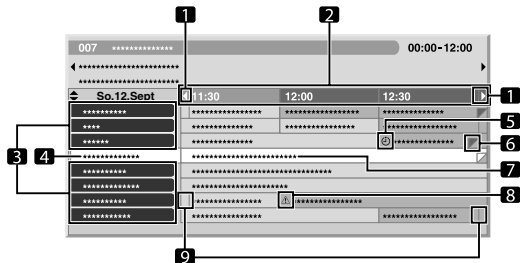

- Erscheint, wenn die Sendeplantabelle vorwärts oder rückwärts gescrollt werden kann.
- Zeitplan
- Kanalliste
- Hebt den aktuell gewählten Kanal hervor.
- Zeigt das für Aufnahme/Betrachtung eingestellte Programm.
- Erscheint, wenn im gleichen Zeitraum noch andere Programme (häufig kurze) geplant sind.
- Programmtitle
- Zeigt das für Aufnahme/Betrachtung eingestellte Programm (wobei ein anderes Programm für Aufnahme im gleichen Zeitraum eingestellt ist).
- Zeittrenner

## Programminformation

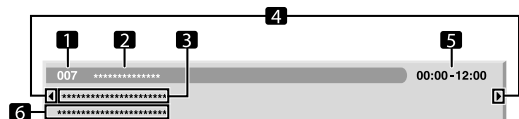

- Kanalnummer
- Stationsname
- Programmtitel
- Erscheinen, wenn im gleichen Zeitraum noch andere Programme geplant sind.
- Sendeplan
- Programm-Sparte



### Hinweis

- Die allgemeine Programmliste kann Felder enthalten, bei denen die unteren rechten Ecken gefaltet sind. Dies bezeichnet, dass für den gleichen Zeitraum noch weitere Programme geplant sind. Um den Titel solcher Programme und die dazugehörigen Informationen einzusehen, das gefaltete Feld markieren und dann  $\leftarrow/\rightarrow$  drücken.

## Über EPG

Nach dem folgenden Vorgehen können Sie den Sendeplan von digitalen TV-Programmen einsehen, die gewünschten Informationen ansehen und/oder Programme wählen.

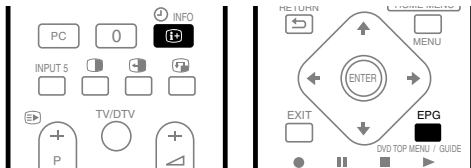

### 1 Drücken Sie EPG.

- Der EPG-Bildschirm erscheint.
- Der EPG-Bildschirm wird automatisch aktualisiert, wenn EPG-Daten erfolgreich empfangen wurden. Falls nicht, zeigt der EPG-Bildschirm ein Leerbild.

### 2 Wählen Sie das gewünschte TV-Programm (↑/↓, ←/→).

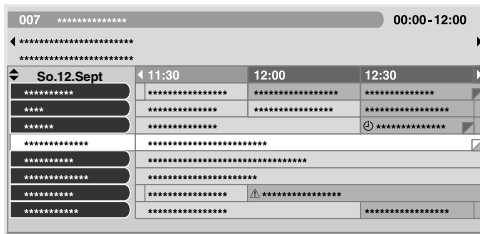

- Drücken Sie **P+ / P-** zum Springen zur nächsten bzw. vorhergehenden Seite der Kanalliste.
- Im Info-Fenster erscheinen Informationen zum gewählten Programm.
- Zum Betrachten eines laufenden Programms wählen Sie das Programm (dann **ENTER**).
- Sie können je nach Bedingungen die Informationen zu bis einer Woche vorausliegenden Programmen prüfen.
- Je nach Bedingungen kann die Übernahme der EPG-Daten einige Zeit in Anspruch nehmen.

### 3 Zum Einsehen weiterer Informationen (momentan nicht angezeigt) drücken Sie **INFO**.

- Die Detail-Informationen erscheinen im Sendeplanfenster.
- Wenn der Bildschirm weitere Informationen enthält, erscheint "Mehr". Drücken Sie die Taste **BLAU**, um alle Informationen anzuzeigen.

- Zum Verlassen der Detail-Informationsanzeige drücken Sie **INFO** erneut (oder **RETURN**).

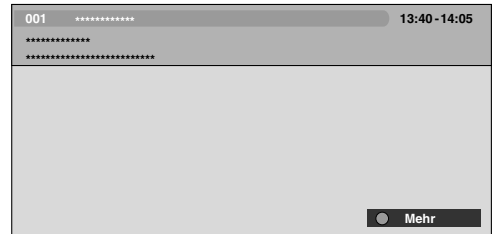

### 4 Zum Beenden der Programmführung drücken Sie EPG erneut.



#### Hinweis

- Die allgemeine Programmliste zeigt keine beendeten Programme.
- Bevor Sie weitere Bedienungsschritte mit der Fernbedienung ausführen, vergewissern Sie sich, dass Sie den TV-Modus mit der Taste **SELECT** gewählt haben. Siehe *Steuerung anderer Ausrüstung mithilfe der mitgelieferten Fernbedienung* auf Seite 69.

## TV-Programme mit EPG vorprogrammieren

EPG ermöglicht das einfache Vorprogrammieren von digitalen TV-Programmen für spätere Betrachtung (automatische Kanalwahl) und Aufnahme.

Zum Aufnehmen des Programms müssen Sie auch Ihr Aufnahmegerät entsprechend vorbereiten. Näheres hierzu finden Sie in der dazugehörigen Bedienungsanleitung.

### Automatische Kanalwahl und Standby-Aufnahme verwenden

Bei eingeschalteter System-Stromversorgung wählt diese Funktion automatisch das vorprogrammierte Programm, wenn dessen Sendezeit beginnt. Dies stellt sicher, dass Sie die gewünschte Sendung auch dann nicht verpassen, wenn Sie gerade ein anderes TV-Programm sehen.

Auch wenn sich das System im Standby-Modus befindet, wird der Plasma-Fernseher automatisch aktiv und gibt das AV-Signal zur Aufnahme aus, sobald die Sendezeit des vorprogrammierten TV-Programms beginnt.

### 1 Drücken Sie EPG.

- Der EPG-Bildschirm erscheint.

### 2 Wählen Sie das vorzuprogrammierende Programm (↑/↓, ←/→, dann ENTER).

- Wählen Sie ein Programm, das noch nicht begonnen hat.
- Ein Einstellmenü erscheint.
- Wählen Sie ein laufendes Programm (dann **ENTER**): Der EPG-Bildschirm wird geschlossen und ein Kanal aufgerufen.
- Wählen Sie ein laufendes Programm (dann **GRÜN**): Das Programm kann für die Aufnahme/Betrachtung am nächsten Sendetermin (bzw. nächste Woche) eingestellt werden.

- Wählen Sie ein Programm, das noch nicht begonnen hat (dann **ENTER** oder **GRÜN**): Das Programm kann für die Aufnahme/ Betrachtung eingestellt werden.

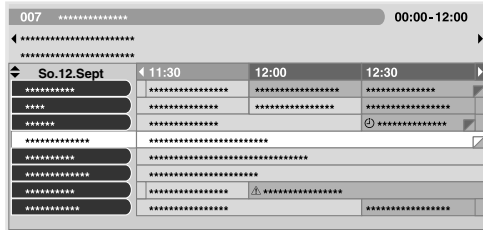

### 3 Wählen Sie "Ja" in einem Bestätigungsdialogfeld (←/→, dann ENTER).

- Die Auflistung der Timer-Einstellungen mit Informationen über andere vorprogrammierte Programme erscheint.

Programm Timer					Mi.24.Nov 12:34	
	Datum	Zeit	Programm		Info	
01	Mo.05.Jan	12:00-13:00	001 *****			
02	Täglich	14:00-15:00	007 *****			
03	Wöchentlich So	14:00-15:00	007 *****			
04	Mo-Fr	14:00-15:00	007 *****			
05	Sa, So	14:00-15:00	007 *****			
06						
07						
08						
09						
10						

- Sie können die Voreinstellungen hier ändern (↑/↓, ←/→, dann ENTER).
- Sie können die Voreinstellungen hier speichern (← oder ENTER).

### 4 Drücken Sie RETURN zum Zurückkehren zum EPG-Bildschirm.

- Der EPG-Bildschirm wird mit den neuen Voreinstellungen aktualisiert.
- Für das vorprogrammierte Programm erscheint ein rotes Uhrensymbol.
- Für sich überlappende Voreinstellungen erscheint ein gelbes Dreieckssymbol.

### 5 Drücken Sie EPG, um den EPG-Bildschirm zu schließen.

Bei eingeschaltetem System erscheint ca. 60 Sekunden vor der Ausführung eine Warmmeldung und kurz vor dem Programmstart wird der Kanal umgeschaltet.



#### Hinweis

- Die automatische Kanalwahl erfolgt nicht, wenn sich das System im Standby-Modus befindet.
- Das Aufnehmen vorprogrammierter Programme ist auch im Standby-Modus möglich, da zur vorprogrammierten Zeit lediglich der Plasma-Fernseher aktiv wird und die AV-Signale ausgibt.
- Das Vorprogrammieren bis drei Minuten vor dem Start des Programms beenden.
- Für die Priorität bei sich überlappenden Voreinstellungen siehe *Prioritätsregeln für überlappende Voreinstellungen* auf Seite 49.
- Die TIMER-Anzeige auf der Vorderseite des Plasma-Fernsehers leuchtet orange, wenn ein Programm für Aufnahme/ Betrachtung vorprogrammiert ist.

- Bei durch das CA-Modul eingeschränkter Betrachtung ist Aufnahme eventuell nicht möglich.

## Timer manuell programmieren

Über das Menü können Sie digitale Fernsehprogramme auch durch Eingeben von Sendedatum und Uhrzeit vorprogrammieren.

- 1 Drücken Sie HOME MENU.
- 2 Wählen Sie "Grundeinstellungen" (↑/↓, dann ENTER).
- 3 Wählen Sie "DTV-Konfiguration" (↑/↓, dann ENTER).
- 4 Wählen Sie "Programm Timer" (↑/↓, dann ENTER).

- Die Plantabelle wird angezeigt.

Programm Timer					Mi.24.Nov 12:34	
	Datum	Zeit	Programm		Info	
01	.....	.....	.....			
02	.....	.....	.....			
03	.....	.....	.....			
04	.....	.....	.....			
05	.....	.....	.....			
06	.....	.....	.....			
07	.....	.....	.....			
08	.....	.....	.....			
09	.....	.....	.....			
10	.....	.....	.....			

### 5 Wählen Sie eine Programmnummer (↑/↓, dann →).

- Sie können eine beliebige Programmnummer wählen.

### 6 Geben Sie ein Datum ein (↑/↓ oder 0 bis 9, dann →).

### 7 Geben Sie Stunde/Minute von Start und Ende ein (↑/↓ oder 0 bis 9, dann →).

### 8 Geben Sie eine Kanalnummer ein (↑/↓ oder 0 bis 9, dann →).

Programm Timer					Mi.24.Nov 12:34	
	Datum	Zeit	Programm		Info	
01	Mo.05.Jan	12:00-13:00	001 *****			
02	.....	.....	.....			
03	.....	.....	.....			
04	.....	.....	.....			
05	.....	.....	.....			
06	.....	.....	.....			
07	.....	.....	.....			
08	.....	.....	.....			
09	.....	.....	.....			
10	.....	.....	.....			

### 9 Registrieren Sie die Voreinstellungen, wenn alle Punkte eingestellt sind (ENTER).

- Falls die eingestellte Zeit bereits vergangen oder der Kanal gesperrt ist, erscheint eine Warmmeldung.
- Ein gelbes Dreieckssymbol zeigt an, dass die Aufnahme/Betrachtung wegen überlappender Voreinstellungen eventuell nicht normal funktioniert.
- Zum Vorprogrammieren weiterer Programme wiederholen Sie die Schritte 5 bis 9.
- Sie können bis zu 10 Programme vorprogrammieren.

### 10 Drücken Sie HOME MENU, um das Menü zu verlassen.





## Hinweis

- Die vorprogrammierte Aufnahme/Betrachtung startet sofort, wenn das Vorprogrammieren weniger als drei Minuten vor Programmstart erfolgt.
- Mit EPG vorgenommene Voreinstellungen werden automatisch in die Auflistung aufgenommen.
- Bei durch das CA-Modul eingeschränkter Betrachtung ist Aufnahme eventuell nicht möglich.

## Prioritätsregeln für überlappende Voreinstellungen

Wenn sich vorprogrammierte TV-Programme überschneiden, richtet sich deren Vorrang nach den folgenden beiden Regeln. Wenn die Bedingungen beider Regeln erfüllt sind, kommt Regel 1 vor Regel 2 zur Anwendung.

**Regel 1:** Wenn sich zwei Voreinstellungen überschneiden, hat die Voreinstellung mit der früheren Startzeit Vorrang. Bei zwei sequentiellen Voreinstellungen wird gegebenenfalls der letzte Teil des ersten Programms oder der erste Teil des zweiten nicht aufgenommen.

**Regel 2:** Wenn sich zwei Voreinstellungen mit identischer Startzeit überschneiden, erhält die Voreinstellung mit der höheren Listennummer Vorrang.

## Vorprogrammierung von TV-Programmen ändern/löschen

### Über EPG

Zum Ändern oder Löschen vorprogrammierter TV-Programme über die elektronische Programmführung (EPG) bitte nach folgender Anleitung vorgehen.

- 1 Drücken Sie EPG.**
  - Der EPG-Bildschirm erscheint.
- 2 Wählen Sie die gewünschte Voreinstellung (↑/↓, ←/→, dann ENTER oder GRÜN).**
  - Ein Dialogfenster erscheint.
  - Wenn Sie "Ja" wählen, mit Schritt 3 fortsetzen.
  - Zum Verlassen des Vorgangs wählen Sie "Nein".
- 3 Wählen Sie das voreingestellte Programm (← oder ENTER).**
- 4 Wählen Sie die Bearbeitungsnummer, die Sie bearbeiten möchten (↑/↓).**
  - Sie können die Vorprogrammierung mit der Taste **ROT** löschen.
- 5 Bearbeiten Sie die gewählte Vorprogrammierung und aktualisieren Sie die Einstellung (ENTER).**
  - Falls das Programm, dessen Einstellung Sie gerade bearbeiten, bereits angelaufen oder beendet ist, erscheint eine Warnung.
- 6 Nach dem Bearbeiten der Einstellung drücken Sie EPG zum Schließen des EPG-Bildschirms.**



## Hinweis

- Wenn eine vorprogrammierte Aufnahme/Betrachtung bereits läuft und Sie diese stoppen möchten, um z. B. den Kanal zu wechseln, erscheint eine Warnung, dass die Programmierung abgebrochen wird. In diesem Falle kann die Vorprogrammierung über EPG nicht mehr annulliert werden.

## Menü-Übersicht

Nach folgender Anleitung können Sie ein vorprogrammiertes Programm über das Menü ändern bzw. löschen.

- 1 Drücken Sie HOME MENU.**
- 2 Wählen Sie "Grundeinstellungen" (↑/↓, dann ENTER).**
- 3 Wählen Sie "DTV-Konfigurierung" (↑/↓, dann ENTER).**
- 4 Wählen Sie "Programm Timer" (↑/↓, dann ENTER).**
  - Die Plantabelle wird angezeigt.

Programm Timer				Mi.24.Nov 12:34	
	Datum	Zeit	Programm	Info	
01	Mo.05.Jan	12:00-13:00	001 .....		
02	T gli ch	14:00-15:00	007 .....		Δ
03	W chentlich So	14:00-15:00	007 .....		Δ
04	Mo-Fr	14:00-15:00	007 .....		
05	Sa, So	14:00-15:00	007 .....		
06					
07					
08					
09					
10					

- 5 Wählen Sie die zu bearbeitende Programmnummer (↑/↓).**
  - Löschen Sie die Vorprogrammierung (**ROT**).
  - Überarbeiten Sie die Einstellung (**ENTER**).
- 6 Stellen Sie den gewünschten Punkt ein (↑/↓, ←/→).**
- 7 Schließen Sie die Einstellung mit ENTER ab.**
  - Falls das Programm, dessen Einstellung Sie gerade bearbeiten, bereits angelaufen oder beendet ist, erscheint eine Warnung.
- 8 Drücken Sie HOME MENU, um das Menü zu verlassen.**

## Prioritäten für überlappende Vorprogrammierungen ändern

Sie können die Prioritätsfolge bei sich überlappenden Vorprogrammierungen wunschgemäß abändern.

- 1 Drücken Sie HOME MENU.**
- 2 Wählen Sie "Grundeinstellungen" (↑/↓, dann ENTER).**
- 3 Wählen Sie "DTV-Konfigurierung" (↑/↓, dann ENTER).**
- 4 Wählen Sie "Programm Timer" (↑/↓, dann ENTER).**
  - Die Plantabelle wird angezeigt.
- 5 Wählen Sie das zu bearbeitende Programm (↑/↓, dann BLAU).**
- 6 Wählen Sie die Position, an die das Programm bewegt werden soll (↑/↓).**
- 7 Bewegen Sie das Programm durch Drücken von BLAU oder ENTER an die gewählte Position.**

## Andere praktische EPG-Funktionen

Nachstehend finden Sie eine Reihe praktischer Funktionen zum effektiveren und schnelleren Navigieren im EPG-Bildschirm.

### EPG-Springen

- 1 Drücken Sie ROT bei angezeigtem EPG-Bildschirm (Programmliste, Detailinformationen und Suchergebnisse).
- 2 Wählen Sie "Datum" (↑/↓).



- 3 Wählen Sie den anzusteuern Tag (innerhalb einer Woche) (←/→).
- 4 Wählen Sie "Zeit" (↑/↓).
- 5 Wählen Sie die anzusteuern Uhrzeit (0:00 bis 23:00) (←/→).
- 6 Wählen Sie "Springen" (↑/↓, ←/→, dann ENTER).
  - Die Programmliste für den angewiesenen Zeitpunkt (Tag und Uhrzeit) erscheint.

### EPG-Suche

- 1 Drücken Sie GELB bei angezeigtem EPG-Bildschirm (Programmliste, Detailinformationen und Suchergebnisse).
- 2 Wählen Sie "Datum" (↑/↓).



- 3 Wählen Sie den Suchtag (innerhalb einer Woche) (←/→).
- 4 Wählen Sie "Zeit" (↑/↓).
- 5 Wählen Sie die Such-Uhrzeit (0:00 bis 23:00) (←/→).
- 6 Wählen Sie "Programm" (↑/↓).
- 7 Wählen Sie, ob Sie nach "Alles" oder nach "Favoriten" suchen möchten (←/→).
- 8 Wählen Sie "Genre" (↑/↓, dann ENTER).
- 9 Wählen Sie das Genre (bzw. die Genres) für die Suche (↑/↓, ←/→, dann ENTER). Erneutes Drücken von ENTER löscht das gewählte Genre aus der Suchliste.
- 10 Wählen Sie "OK" (↑/↓, ←/→, dann ENTER).
- 11 Wählen Sie "Suche" (↑/↓, ←/→, dann ENTER).
  - Die von Ihnen angewiesene EPG-Suche startet.

## Kapitel 11

# Praktische Einstellmöglichkeiten

## Über die Menüs "Weiterführende Einstellungen"

Das Menü "Weiterführende Einstellungen" besteht aus zwei Bildschirmen. Drücken Sie im gewählten Menü die Taste  $\uparrow/\downarrow$  wiederholt, um zwischen Bildschirm 1 und Bildschirm 2 umzuschalten. Die Nummer des gegenwärtigen Bildschirms wird rechts oben im Bildschirm eingeblendet.

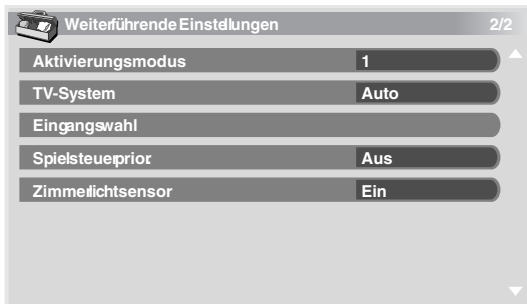
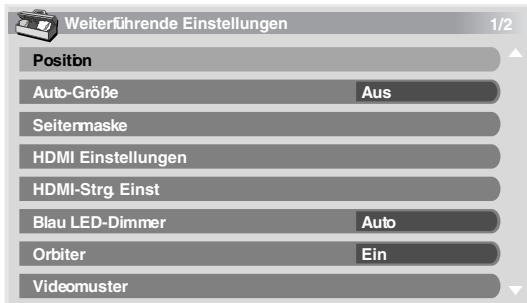

(Für AV-Programmquelle)

## Umschalten des vertikalen Aktivierungsmodus (nur AV-Programmquelle)

Sie können den gewünschten Aktivierungsmodus entsprechend dem wiedergegebenen Programm wählen.

- 1 Drücken Sie HOME MENU.
- 2 Wählen Sie "Weiterführende Einstellungen" ( $\uparrow/\downarrow$ , dann ENTER).
- 3 Wählen Sie "Aktivierungsmodus" ( $\uparrow/\downarrow$ , dann ENTER).
- 4 Wählen Sie "1", "2" oder "3" ( $\uparrow/\downarrow$ , dann ENTER).
- 5 Drücken Sie HOME MENU, um das Menü zu verlassen.



### Hinweis

- Diese Einstellung kann für jede Eingangsquelle separat vorgenommen werden.
- Bei Zuführung von Signalen vom Typ 480i, 480p, 1080i@60 Hz, 720p@60 Hz, 1080p@24 Hz oder 1080p@60 Hz kann diese Einstellung nicht durchgeführt werden.
- Der Aktivierungsmodus funktioniert nicht, wenn Sie in "Spielsteuerprior." die Einstellung "Ein" gewählt haben.

## Bildposition anpassen (nur AV-Programmquelle)

Diese Einstellung dient zum Verschieben der horizontalen und vertikalen Position des Bildes auf dem Plasma-Fernseher.

- 1 Drücken Sie HOME MENU.
- 2 Wählen Sie "Weiterführende Einstellungen" ( $\uparrow/\downarrow$ , dann ENTER).
- 3 Wählen Sie "Position" ( $\uparrow/\downarrow$ , dann ENTER).
- 4 Wählen Sie "H/V-Positionseinstellung" ( $\uparrow/\downarrow$ , dann ENTER).
- 5 Stellen Sie die senkrechte Position ( $\uparrow/\downarrow$ ) oder die waagerechte Position ( $\leftarrow/\rightarrow$ ) ein.
- 6 Drücken Sie HOME MENU, um das Menü zu verlassen.



### Hinweis

- Zum Zurückstellen aller Einstellungen auf die Werksvorgaben wählen Sie in Schritt 4 "Rückstellen" durch Drücken von  $\uparrow/\downarrow$ , und drücken Sie dann ENTER. Es erscheint ein Bestätigungsfenster. Wählen Sie "Ja" mit  $\leftarrow/\rightarrow$ , und drücken Sie dann ENTER.
- Die Einstellungen werden getrennt für jede Eingangsquelle gespeichert.
- Je nach dem angezeigten Bild ändert sich die Bildposition nach der Einstellung ggf. nicht.
- Wenn "Punkt für Punkt" für den Bildschirmmodus gewählt ist, ist das Menü "Position" ausgegraut.

## Automatisches Einstellen der Bildposition und -breite (nur PC-Programmquelle)

Verwenden Sie die automatische Einstellung zur Bestimmung der Position und Bildbreite (Clock) von Bildern von einem Personalcomputer.

- 1 Drücken Sie **HOME MENU**.
- 2 Wählen Sie "Weiterführende Einstellungen" (↑/↓, dann **ENTER**).
- 3 Wählen Sie "Automatische Einstellung" (↑/↓, dann **ENTER**). Eine Nachrichtenmeldung wird angezeigt, und die automatische Einstellung beginnt.
- 4 Drücken Sie **HOME MENU**, um das Menü zu verlassen.



### Hinweis

- Wenn die automatische Einstellung abgeschlossen ist, wird "Auto-Setup abgeschlossen" angezeigt.
- Selbst wenn "Auto-Setup abgeschlossen" angezeigt wird, kann es je nach den Betriebsbedingungen vorkommen, dass die automatische Einstellung misslungen ist.
- Die automatische Einstellung kann bei einem PC-Bild, das sich aus verschiedenen ähnlichen Mustern zusammensetzt, bzw. bei einem monochromen PC-Bild fehlschlagen. Wenn die Einstellung nicht erfolgreich war, versuchen Sie es mit einem anderen PC-Bild.
- Vergewissern Sie sich, dass der Computer an den Plasma-Fernseher angeschlossen und eingeschaltet ist, bevor Sie mit der automatischen Einstellung beginnen.
- Diese Funktion kann nicht gewählt werden, wenn der PC an die HDMI-Buchse angeschlossen ist.
- Je nach dem angezeigten Bild ändert sich die Bildposition nach der Einstellung ggf. nicht.

## Manuelles Einstellen der Bildposition und Uhr (nur PC-Programmquelle)

Normalerweise können Sie die Bildposition und Uhr der Bilder einfach mit der automatischen Einstellung einstellen. Verwenden Sie die manuelle Einstellung, um die Bildposition und Uhr zu optimieren, falls dies erforderlich sein sollte.

- 1 Drücken Sie **HOME MENU**.
- 2 Wählen Sie "Weiterführende Einstellungen" (↑/↓, dann **ENTER**).
- 3 Wählen Sie "Manuelle Einstellung" (↑/↓, dann **ENTER**).
- 4 Wählen Sie den Einstellpunkt (↑/↓, dann **ENTER**).
- 5 Führen Sie die Einstellung durch (↑/↓ und ←/→). Bei Wahl von "Vertikale Korrektur" oder "Horizontale Korrektur" können Sie den Parameter mit ←/→ ändern.
- 6 Drücken Sie **HOME MENU**, um das Menü zu verlassen.



### Hinweis

- Zum Zurückstellen aller Einstellungen auf die Werksvorgaben wählen Sie in Schritt 4 "Rückstellen" durch Drücken von ↑/↓, und drücken Sie dann **ENTER**. Es erscheint ein Bestätigungsfenster. Wählen Sie "Ja" mit ←/→, und drücken Sie dann **ENTER**.
- Diese Funktion kann nicht gewählt werden, wenn der PC an die HDMI-Buchse angeschlossen ist.
- Je nach dem angezeigten Bild ändert sich die Bildposition nach der Einstellung ggf. nicht.

## Wählen eines Eingangssignaltyps

Nachdem an INPUT 1, INPUT 2 oder INPUT 3 Anschlüsse vorgenommen worden sind, geben Sie den Typ der Videosignale an, die von den angeschlossenen Geräten zu erwarten sind. Bezüglich der Signaltypen siehe die Bedienungsanleitung für das entsprechende angeschlossene Gerät.

Bevor Sie das Menü abrufen, drücken Sie **INPUT 1**, **INPUT 2** oder **INPUT 3** auf der Fernbedienung bzw. **INPUT** am Plasma-Fernseher, um eine Eingangsprogrammquelle zu wählen.

- 1 Drücken Sie **HOME MENU**.
- 2 Wählen Sie "Weiterführende Einstellungen" (↑/↓, dann **ENTER**).
- 3 Wählen Sie "Eingangswahl" (↑/↓, dann **ENTER**).
- 4 Wählen Sie "Eing." oder "Audio-Wahl" (↑/↓, dann **ENTER**).
- 5 Wählen Sie einen Signaltyp (↑/↓, dann **ENTER**).

Sie können den Videoeingangsanschluss für "Eing." wählen:

- Für "EINGANG 1" können Sie "Video" oder "RGB" wählen.
- Für "EINGANG 2" können Sie "Video", "S-Video" oder "KOMponenten" wählen.
- Für "EINGANG 3" können Sie "Video", "S-Video" oder "RGB" wählen.

Sie können den Videoeingangsanschluss für "Audio-Wahl" wählen:

- Wählen Sie "SCART" oder "RCA".

- 6 Drücken Sie **HOME MENU**, um das Menü zu verlassen.



### Hinweis

- "EINGANG 1" oder "EINGANG 3" kann nur gewählt werden, wenn "Deaktiviert" in der "Einstellung" für "HDMI-Eingang" gewählt ist.
- Sie können das Signal für jeden Eingangsanschluss wählen.
- Die Einstellung "Audio-Wahl" steht nur zur Verfügung, wenn "KOMponenten" in "Eingang" für "Eingangswahl" gewählt ist.
- Wenn kein Bild erscheint oder die Bildfarben nicht stimmen, geben Sie einen anderen Videosignaltyp vor.
- Bezüglich der anzugebenden Signaltypen siehe die Bedienungsanleitung für das entsprechende angeschlossene Gerät.

## TV-System-Einstellung

Falls ein Bild nicht deutlich angezeigt wird, wählen Sie ein anderes TV-System (z. B. PAL, NTSC).

- 1 Drücken Sie HOME MENU.
- 2 Wählen Sie "Weiterführende Einstellungen" (↑/↓, dann ENTER).
- 3 Wählen Sie "TV-System" (↑/↓, dann ENTER).
- 4 Wählen Sie ein Videosignalsystem (↑/↓, dann ENTER).
  - Sie können unter folgenden Einstellungen wählen: "Auto", "PAL", "SECAM", "NTSC" und "4.43NTSC".
  - Wenn "Auto" gewählt ist, werden die Eingangssignale automatisch erfasst.
- 5 Drücken Sie HOME MENU, um das Menü zu verlassen.



### Hinweis

- Die Werksvorgabe ist "Auto".
- Sie brauchen keine Einstellung einzugeben, wenn "HDMI-Eingang" gewählt wurde.
- Sie müssen die TV-System-Einstellung für jeden der Eingänge "EINGANG 1", "EINGANG 2", "EINGANG 3" und "EINGANG 5" durchführen.
- Bezüglich der Einstellung des TV-Systems siehe die Schritte 11 und 12 unter *Manuelles Programmieren von Analog-Fernsehskanälen* auf Seite 27.

## Wahl eines Spiel-Modus

Wenn Sie ein Spiel spielen, können Sie diese Funktion verwenden, um für Bildqualität oder Bedienbarkeit eine bevorzugte Einstellung festzulegen.

- 1 Drücken Sie HOME MENU.
- 2 Wählen Sie "Weiterführende Einstellungen" (↑/↓, dann ENTER).
- 3 Wählen Sie "Spielsteuerprior." ↑/↓, dann ENTER).
- 4 Wählen Sie "Ein" oder "Aus" (↑/↓, dann ENTER).

Punkt	Beschreibung
Ein	Legt eine bevorzugte Einstellung für die Bedienbarkeit fest
Aus	Legt eine bevorzugte Einstellung für die Bildqualität fest

- 5 Drücken Sie HOME MENU, um das Menü zu verlassen.



### Hinweis

- Die Einstellung "Spielsteuerprior." steht nur zur Verfügung, wenn ein externer Eingang (außer einer PC-Signalquelle) und "SPIELE" in "AV-Wahl" gewählt ist.
- Die Optionen "Spielsteuerprior." sind nicht wirksam, wenn PC-Signale empfangen werden (wenn ein PC-Signalquellen-Menü auf dem Bildschirm angezeigt wird).
- Die Einstellung "Ein" ist beim Festfrieren von Bildern oder im Multiscreen-Modus nicht wirksam.

## Manuelles Wählen einer Bildschirmgröße

Drücken Sie , um zwischen den Bildschirmgrößenoptionen für den Typ der momentanen empfangenen Videosignale umzuschalten. Mit jedem Druck auf wird die Einstellung umgeschaltet.

Die verfügbaren Bildschirmgrößen hängen vom Eingangssignaltyp ab.



### Wichtig

- Falls über lange Zeit, oder auch für kürzere Zeit über mehrere Tage, Bilder mit schwarzen Balken an beiden bzw. oben und unten am Bildschirm angezeigt werden – beispielsweise bei Verwendung der Modi "4:3", "VOLL 14:9" oder "KINO 14:9" – kann es zu Nachbildern auf dem Bildschirm kommen. Wir empfehlen die Wiedergabe der Bilder im Breitbildmodus, außer wenn eine derartige Wiedergabe gegen die Urheberrechte verstoßen würde.

## AV-Programmquelle

Punkt	Beschreibung
4:3	Für Bilder im normalen 4:3-Format. An jeder Seite erscheint eine Maske.
VOLL 14:9	Für 14:9 komprimierte Bilder. An jeder Seite erscheint eine dünne Maske.
KINO 14:9	Für 14:9 Letter Box-Bilder. Eine dünne Maske erscheint an jeder Seite, und bei gewissen Programmen können auch Balken am oberen und unteren Rand auftreten.
BREITBILD	In diesem Modus wird das Bild zunehmend zu jeder Seite des Bildschirms gestreckt
VOLL	Für 16:9 komprimierte Bilder
Punkt für Punkt	Gleicht die Bildschirm-Pixelzahl dem Eingangssignal an. (nur wählbar für Signale vom Typ 1080i oder 1080p)
ZOOM	Für 16:9 Letter Box-Bilder. Bei gewissen Programmen können Balken am oberen und unteren Rand auftreten.
KINO	Für 14:9 Letter Box-Bilder. Bei gewissen Programmen können Balken am oberen und unteren Rand auftreten.

## PC-Programmquelle

Punkt	Beschreibung
4:3	Füllt den Bildschirm ohne Änderung des Bildseitenverhältnisses aus
VOLL	Volle 16:9-Bildschirmanzeige

## AV-Programmquelle

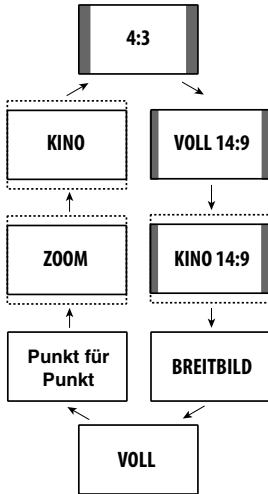

## Hinweis

- Bei Empfang von hochauflösenden Videosignalen wird durch Drücken von zwischen "VOLL", "Punkt für Punkt", "ZOOM", "BREITBILD" und "4:3" umgeschaltet.
- Bei einigen Sendungen mit hoher Auflösung kann die Wiedergabe des 4:3-Inhalts mit Seitenmasken erfolgen, was zu ungleichmäßigem Verschleiß führen kann. Nach der Wiedergabe solcher Programm ist die Vollbild-Wiedergabe angeraten (siehe *Erfassung von Seitenmasken*).

## Automatisches Wählen einer Bildschirmgröße

Der Plasma-Fernseher wählt automatisch eine geeignete Bildschirmgröße, wenn in den empfangenen Videosignalen WSS-Informationen enthalten sind, die das Seitenverhältnis des Bildes angeben (Wide Screen Signalling), oder wenn die Videosignale von der angeschlossenen HDMI-Ausrüstung empfangen werden (siehe Seite 62). Um diese Funktion zu aktivieren, gehen Sie wie folgt vor.

- 1 Drücken Sie HOME MENU.
- 2 Wählen Sie "Weiterführende Einstellungen" (↑/↓, dann ENTER).
- 3 Wählen Sie "Auto-Größe" (↑/↓, dann ENTER).
- 4 Wählen Sie "Natürlich" oder "Breit-Zoom" (↑/↓, dann ENTER).

Punkt	Beschreibung
Aus	Deaktiviert die Funktion Auto-Größe
Natürlich	Stellt das Bild natürlich auf den Bildschirm ein
Breit-Zoom	Vergrößert nur das Bild im Bildseitenverhältnis 4:3, und zeigt es als Voll- und Breitbild auf dem Bildschirm an

## PC-Programmquelle

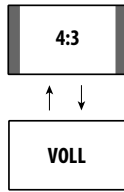

- 5 Drücken Sie HOME MENU, um das Menü zu verlassen.

## Hinweis

- Wenn das Bildschirmformat automatisch nicht korrekt gewählt wird, stellen Sie es manuell auf ein geeignetes Format um.
- Wenn das Videosignal keine Informationen zum Seitenverhältnis enthält, kann diese Funktion nicht verwendet werden, selbst wenn Sie "Natürlich" und "Breit-Zoom" gewählt haben.

## Erfassung von Seitenmasken

Bei einigen Sendungen mit hoher Auflösung kann die Wiedergabe des 4:3-Inhalts mit Seitenmasken erfolgen. Der Plasma-Fernseher erfasst diese Seitenmasken automatisch, um graue Seitenmasken bereitzustellen, wenn "Natürlich" für "Auto-Größe" gewählt wurde, oder um ein Vollbild ohne Seitenmasken anzuzeigen, wenn "Breit-Zoom" gewählt wurde. Diese Funktion kann nicht verwendet werden, wenn "Aus" für "Auto-Größe" gewählt wurde.

- 1 Drücken Sie HOME MENU.
- 2 Wählen Sie "Weiterführende Einstellungen" (↑/↓, dann ENTER).
- 3 Wählen Sie "Seitenmaske" (↑/↓, dann ENTER).
- 4 Wählen Sie "Erfassung" (↑/↓).
- 5 Wählen Sie "Ein" (←/→).

Punkt	Beschreibung
Aus	Deaktiviert die Seitenmaskenerfassung
Ein	Aktiviert die Seitenmaskenerfassung

- 6 Drücken Sie HOME MENU, um das Menü zu verlassen.

## Wichtig

- Die Einstellung "Ein" verhindert ungleichmäßigen Verschleiß bei der Wiedergabe von Signalen im Bildseitenverhältnis 4:3 mit Seitenmasken und kann die Wahrscheinlichkeit der Bildung von Nachbildern reduzieren.

## Hinweis

- Sie können die Seitenmaskenerfassung nicht auf "Ein" oder "Aus" einstellen, wenn "Aus" in "Auto-Größe" gewählt ist.
- Die Seitenmaskenerfassung funktioniert nicht, wenn SD-Signale im Bildseitenverhältnis 4:3 angezeigt werden.
- "Auto" erscheint in der Kanalanzeige, wenn diese Funktion eingestellt ist.
- Stellen Sie die Seitenmasken-Erfassungsfunktion auf "Ein". Die Bilder mit hoher Auflösung im Bildseitenverhältnis 16:9, die Seitenmasken enthalten, werden erfasst, und die Seitenmasken werden automatisch hinzugefügt, oder das Bild wird im Breitbildmodus wiedergegeben, wodurch effizientere Gegenmaßnahmen gegen Einbrennen getroffen werden.
- Je nach den hochauflösenden Signalen können Erfassungsfehler auftreten. Falls ein Erfassungsfehler auftritt, stellen Sie die Bildschirmgröße manuell auf die gewünschte Größe um.

## Ändern der Helligkeit an beiden Bildschirmseiten (Seitenmaske)

Bei Wahl des Bildschirmformats 4:3, VOLL 14:9 oder KINO 14:9 kann die Helligkeit der grauen Seitenmasken an den beiden Bildschirmseiten geändert werden.

- 1 Drücken Sie HOME MENU.
- 2 Wählen Sie "Weiterführende Einstellungen" (↑/↓, dann ENTER).
- 3 Wählen Sie "Seitenmaske" (↑/↓, dann ENTER).
- 4 Wählen Sie "Helligkeits-Sync" (↑/↓).
- 5 Wählen Sie den gewünschten Parameter (←/→).

Punkt	Beschreibung
<b>Fest (Vorgabe)</b>	Stellt stets dieselbe Helligkeit für die grauen Seitenmasken ein
<b>Auto</b>	Stellt die Helligkeit der grauen Seitenmasken gemäß der Helligkeit des Bilds ein



### Wichtig

- Die Einstellung "Auto" stellt die Helligkeit der grauen Seitenmasken gemäß der Helligkeit des Bilds ein und kann die Wahrscheinlichkeit des Auftretens von Nachbildern reduzieren.

- 6 Drücken Sie HOME MENU, um das Menü zu verlassen.

## Zimmerlichtsensor

Diese Funktion stellt die Helligkeit der Anzeige automatisch in Abhängigkeit von der Helligkeitsstufe des Wiedergabebereichs ein. Für Einzelheiten verwenden Sie das folgende Verfahren.

- 1 Drücken Sie HOME MENU.
- 2 Wählen Sie "Weiterführende Einstellungen" (↑/↓, dann ENTER).
- 3 Wählen Sie "Zimmerlichtsensor" (↑/↓, dann ENTER).
- 4 Wählen Sie "Ein" oder "Aus" (↑/↓, dann ENTER).

Punkt	Beschreibung
<b>Ein</b>	Aktiviert den Zimmerlichtsensor
<b>Aus</b>	Deaktiviert den Zimmerlichtsensor

- 5 Drücken Sie HOME MENU, um das Menü zu verlassen.



### Hinweis

- Diese Funktion wird deaktiviert, wenn "OPTIMAL" in Menü "AV-Wahl" gewählt ist.
- Diese Funktion steht nicht zur Verfügung, wenn PC-Signale empfangen werden.
- Da diese Funktion die Bildqualität automatisch optimiert, wird auf dem Bild ggf. ein Vorgang angezeigt, während dessen sich die Bildeinstellungen, wie Helligkeit und Tint, langsam verändern. Hierbei handelt es sich nicht um eine Funktionsstörung.

## Blau LED-Dimmer

Sie können die Helligkeit der Anzeige POWER ON in Abhängigkeit von der Helligkeitsstufe des Ansichtsbereichs einstellen. Wenn Sie "Auto" gewählt haben, wird die Helligkeit der Anzeige automatisch in Abhängigkeit von der Helligkeitsstufe des Wiedergabebereichs auf "Hoch", "Mit" oder "Niedrig" eingestellt.

- 1 Drücken Sie HOME MENU.
- 2 Wählen Sie "Weiterführende Einstellungen" (↑/↓, dann ENTER).
- 3 Wählen Sie "Blau LED-Dimmer" (↑/↓, dann ENTER).
- 4 Wählen Sie "Auto", "Hoch", "Mit" oder "Niedrig" (↑/↓, dann ENTER).
- 5 Drücken Sie HOME MENU, um das Menü zu verlassen.

## Orbiter

Diese Funktion verschiebt das Bild jeweils ein bisschen, um die Wahrscheinlichkeit von Einbrennen zu reduzieren.

- 1 Drücken Sie HOME MENU.
- 2 Wählen Sie "Weiterführende Einstellungen" (↑/↓, dann ENTER).
- 3 Wählen Sie "Orbiter" (↑/↓, dann ENTER).
- 4 Wählen Sie "Modus 1" oder "Modus 2" (↑/↓, dann ENTER).

Punkt	Beschreibung
<b>Aus</b>	Deaktiviert den Orbiter
<b>Modus 1</b>	Aktiviert die Bildschirm-Schutzfunktion für alle Bildschirmmodi außer "Punkt für Punkt"
<b>Modus 2</b>	Aktiviert die Bildschirm-Schutzfunktion für alle verfügbaren Bildschirmmodi

- 5 Drücken Sie HOME MENU, um das Menü zu verlassen.
- Um diese Funktion auszuschalten, wählen Sie "Aus" in Schritt 4.



### Hinweis

- Für den Modus "Punkt für Punkt" siehe *Manuelles Wählen einer Bildschirmgröße* auf Seite 53.
- Diese Funktion kann nicht verwendet werden, wenn PC-Signale empfangen werden.

## Videomuster

Sie können den Videomuster-Bildschirm anzeigen, mit dessen Hilfe Sie auch eventuell auftretende Nachbilder beseitigen können.

- 1 **Drücken Sie HOME MENU.**
- 2 **Wählen Sie "Weiterführende Einstellungen" (↑/↓, dann ENTER).**
- 3 **Wählen Sie "Videomuster" (↑/↓, dann ENTER).**  
Es erscheint ein Bestätigungsfenster.
- 4 **Wählen Sie "Start" (ENTER).**  
Der Videomuster-Bildschirm wird angezeigt.



### Hinweis

- Das System wird eine Stunde nach dem Einschalten des Videomuster-Bildschirms automatisch in den Bereitschaftsmodus geschaltet.
- Während der Videomuster-Bildschirm eingeschaltet ist, sind alle Tasten betriebsunfähig, mit Ausnahme von auf der Fernbedienung sowie **STANDBY/ON** und am Plasma-Fernseher.
- Um den Videomuster-Bildschirm auszuschalten, drücken Sie auf der Fernbedienung oder **STANDBY/ON** am Plasma-Fernseher, bzw. schalten Sie den Plasma-Fernseher durch Drücken von aus.
- Der Videomuster-Timer hat Vorrang vor dem Einschlaf-Timer. Wenn der Videomuster-Timer eingeschaltet ist, wird der Einschlaf-Timer außer Kraft gesetzt.

## Einschlaf-Timer

Bei Ablauf der vorgewählten Zeit schaltet der Timer das System automatisch in den Bereitschaftsmodus.

- 1 **Drücken Sie HOME MENU.**
- 2 **Wählen Sie "Timer" (↑/↓, dann ENTER).**
- 3 **Wählen Sie die gewünschte Zeit (↑/↓, dann ENTER).**  
Wählen Sie unter "Aus" (abbrechen), "30 Min", "60 Min", "90 Min" und "120 Min".
- 4 **Drücken Sie HOME MENU, um das Menü zu verlassen.**



### Hinweis

- Fünf Minuten vor Ablauf der gewählten Zeit wird die Restzeit jede Minute angezeigt.
- Zum Kontrollieren der Restzeit führen Sie die Schritte 1 und 2 durch. Nach der Zeitprüfung drücken Sie **HOME MENU**, um die vorige Anzeige wiederherzustellen.

## Verwendung eines Passworts

Das Plasma-Fernsehgerät ist mit einer Kindersicherungsfunktion ausgestattet, um zu verhindern, dass sich Kinder für sie ungeeignete Programme ansehen können. Sie müssen ein Passwort eingeben, um sich Programme anzusehen, bei denen "Sperrn" angegeben ist. Beim Versand des Geräts ist das Passwort "1234" als Vorgabe-Passwort eingestellt. Das Passwort kann jedoch wunschgemäß geändert werden.

Sie müssen das Passwort eingeben, bevor Sie die Funktionen "Autoinstallation", "Analog TV-Konfigurieren" oder "Passwort" im Home-Menü verwenden. Dies geschieht, um unerlaubte Änderungen der Einstellungen zu vermeiden.

## Eingeben eines Passworts

Sie müssen ein Passwort eingeben, wenn Sie einen Kanal wählen, der mit der Kindersicherungsfunktion gesperrt wurde, und bevor Sie einige der Menü-Funktionen verwenden können.

- Geben Sie Ihr vierstelliges Passwort mit den Tasten **0** bis **9** ein.



### Hinweis

- Falls Sie dreimal hintereinander ein ungültiges Passwort eingeben, wird "Ungültiges Passwort" angezeigt, und das Menü wird geschlossen. Um die Passwort-Eingabeanzeige erneut aufzurufen, wählen Sie den gesperrten Kanal oder öffnen Sie das Menü erneut.
- Wenn die Anzeige zur Passwordeingabe vorzeitig erlischt, kann sie durch Drücken von **ENTER** wieder abgerufen werden.



## Ändern des Passworts

Um das Passwort zu ändern, gehen Sie wie nachfolgend beschrieben vor.

- 1 Drücken Sie **HOME MENU**.
- 2 Wählen Sie **“Grundeinstellungen”** (↑/↓, dann ENTER).
- 3 Wählen Sie **“Passwort”** (↑/↓, dann ENTER).  
Die Passwort-Eingabeanzeige erscheint. Geben Sie Ihr gegenwärtiges vierstelliges Passwort mit den Tasten **0 bis 9** ein.
- 4 Wählen Sie **“Passwort ändern”** (↑/↓, dann ENTER).
- 5 Geben Sie ein neues vierstelliges Passwort mit den Tasten **0 bis 9** ein.

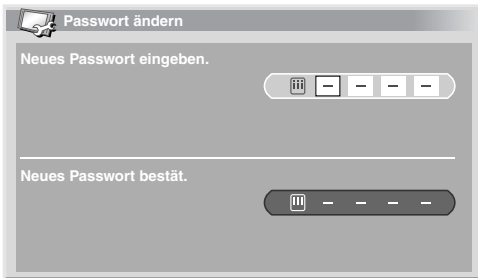

- 6 Geben Sie dasselbe Passwort, das Sie in Schritt 5 eingegeben haben, noch einmal ein.
  - Falls Sie ein anderes Passwort eingeben, kehrt der Betriebsvorgang auf Schritt 5 zurück, um die Eingabe erneut von Anfang an durchzuführen.
  - Sie können das neue Passwort bis zu dreimal bestätigen, bevor die Passwortänderungsanzeige automatisch geschlossen wird.
- 7 Drücken Sie **HOME MENU**, um das Menü zu verlassen.



### Hinweis

- Notieren Sie das neu eingestellte Passwort, und bewahren Sie die Notiz griffbereit auf.

## Rückstellen des Passworts

- 1 Drücken Sie **HOME MENU**.
- 2 Wählen Sie **“Grundeinstellungen”** (↑/↓, dann ENTER).
- 3 Wählen Sie **“Passwort”** (↑/↓, dann ENTER).  
Die Passwort-Eingabeanzeige erscheint. Geben Sie Ihr gegenwärtiges vierstelliges Passwort mit den Tasten **0 bis 9** ein.
- 4 Wählen Sie **“Rückstellen”** (↑/↓, dann ENTER).
- 5 Wählen Sie **“Ja”** (←/→, dann ENTER).
- 6 Drücken Sie **HOME MENU**, um das Menü zu verlassen.



### Hinweis

- Durch das obige Verfahren wird das Passwort auf die Werksvorgabe (1 2 3 4) rückgestellt.

## Deaktivieren der Passwortfunktion

Um die Schutzfunktion, die eine Passworteingabe verlangt, zu deaktivieren, gehen Sie wie folgt vor. Die Werksvorgabe ist **“Aktiviert”**.

- 1 Wiederholen Sie die Schritte 1 bis 3 von **Rückstellen des Passworts**.
- 2 Wählen Sie **“Passwort-Einstellung”** (↑/↓, dann ENTER).
- 3 Wählen Sie **“Deaktiviert”** (↑/↓, dann ENTER).
- 4 Drücken Sie **HOME MENU**, um das Menü zu verlassen.



### Hinweis

- Durch das obige Verfahren wird das Passwort auf die Werksvorgabe (1 2 3 4) rückgestellt.
- Nachdem die Passwortfunktion deaktiviert worden ist, können die Kindersicherungseinstellungen nicht geändert werden. Siehe *Einstellen der Kindersicherung* auf Seite 28.
- Nachdem die Passwortfunktion deaktiviert worden ist, kann das Passwort nicht geändert oder rückgesetzt werden.
- Wenn Sie die Passwortfunktion nach Deaktivierung wieder aktivieren, wird die Werksvorgabe für das Passwort (1 2 3 4) wieder hergestellt.

**Wir empfehlen, dass Sie Ihr Passwort eintragen, sodass es stets in Erinnerung bleibt.**

**PDP-LX608D/PDP-LX6080D/  
PDP-LX508D/PDP-LX5080D  
Passwort-Nr.:**

--	--	--	--

### Wenn das Passwort nicht mehr verfügbar ist

Wenn die Meldung **“Ihr Passwort eingeben.”** angezeigt wird, drücken Sie die Taste **ENTER** auf der Fernbedienung, und halten Sie sie drei Sekunden oder länger gedrückt.

Das Passwort wird auf **“1234”** zurückgestellt.

## faKapitel 12

# Verwendung mit anderen Geräten

Der Plasma-Fernseher ist geeignet für den Anschluss einer breiten Palette an externen Geräten wie Decoder, Videorecorder, DVD-Spieler, Spielekonsole, Personalcomputer und Camcorder.

Zum Betrachten des Bildes von einem externen Gerät wählen Sie die Eingangsquelle mit den Tasten **INPUT 1** bis **INPUT 5** auf der Fernbedienung (Seite 14) oder **INPUT** am Plasma-Fernseher.

## Vorsicht

- Zum Schutz der gesamten Anlage ist der Plasma-Fernseher stets vom Netz zu trennen, bevor Sie einen Decoder, Videorecorder, DVD-Spieler, Computer, Camcorder, eine Spielekonsole oder ein anderes externes Gerät anschließen.

## Hinweis

- Machen Sie sich vor Ausführung der Anschlüsse bitte mit der Bedienungsanleitung der entsprechenden Geräte (DVD-Spieler usw.) vertraut.
- Falls nicht anders angegeben sind die in den Abbildungen gezeigten Anschlusskabel ohne weiteres im Fachhandel erhältlich, werden aber nicht mit diesem Produkt mitgeliefert.

## Anschließen eines DVD-Spielers

Zum Anschließen eines DVD-Spielers oder anderen Audio/Video-Geräts verwenden Sie den Anschluss INPUT 2.

Bei Verwendung eines Komponenten-Videokabels wählen Sie "KOMponentEN" im Menü "Eingangswahl" und "SCART" im Menü "Audio-Wahl" (siehe *Wählen eines Eingangssignaltyps* auf Seite 52). In diesem Fall wird das Tonsignal über das SCART-Kabel übertragen.

Falls Sie das Tonsignal über das Audiokabel übertragen möchten, schließen Sie das Audiokabel an den Anschluss INPUT 2 (Audio) an, und wählen Sie "RCA" im Menü "Audio-Wahl".

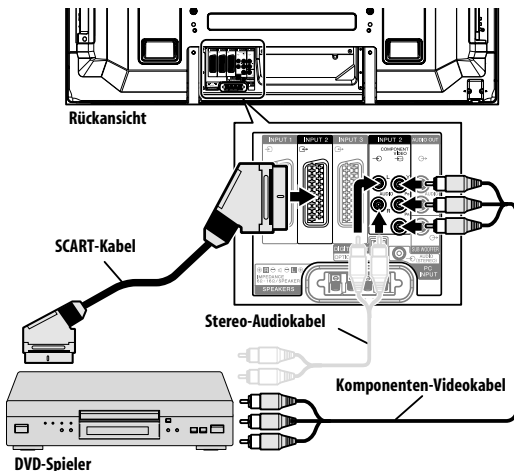

## DVD-Wiedergabe

Für die Wiedergabe eines DVD-Bilds drücken Sie **INPUT 2** an der Fernbedienung oder **INPUT** am Plasma-Fernseher, um "EINGANG 2" zu wählen.

## Hinweis

- Wenn das DVD-Bild nicht klar wiedergegeben wird, müssen Sie unter Umständen die Einstellung des Eingangssignaltyps über das Menü ändern. Siehe Seite 52.
- Näheres zum Signaltyp des DVD-Spielers finden Sie in der dazugehörigen Bedienungsanleitung.

## Anschließen eines Decoders

Zum Anschließen eines Decoders oder anderen Audio/Video-Geräts verwenden Sie den Anschluss INPUT 1.

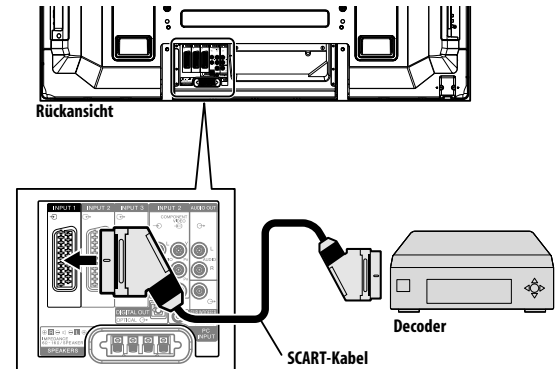

## Wiedergabe eines Bildes von einem Decoder

Drücken Sie die Tasten **0** bis **9** oder **P+/P-**, um ein für Decoder-Einstellung bestimmtes Programm zu wählen (Seite 28).

Drücken Sie **INPUT 1** an der Fernbedienung oder **INPUT** am Plasma-Fernseher, um "EINGANG 1" zu wählen.

## Hinweis

- Verwenden Sie zum Anschluss eines Decoders unbedingt "EINGANG 1".
- Wenn das Decoder-Bild nicht klar wiedergegeben wird, müssen Sie unter Umständen die Einstellung des Eingangssignaltyps über das Menü ändern. Siehe Seite 52.
- Näheres zum Signaltyp des Decoders finden Sie in der dazugehörigen Bedienungsanleitung.

## Anschließen eines Videorecorders

Zum Anschließen eines Videorecorders oder anderen Audio/Video-Geräts verwenden Sie den Anschluss INPUT 2.

Wenn Ihr Videorecorder fortgeschrittene "AV-Link"-Systeme für TV-VCR-Verbundbetrieb unterstützt, können Sie den Videorecorder über ein voll verdrahtetes 21-Stift-SCART-Kabel an INPUT 2 oder INPUT 3 am Plasma-Fernseher anschließen.

### Erweiterte AV-Link-Systeme

- Die Tunerdaten können vom Fernseher direkt in den Videorecorder gespeichert werden (Download von Voreinstellungen).
- Während der Betrachtung von Fernsehprogrammen kann das Programm mit einem einzigen Druck auf die Recorder-Aufnahmetaste aufgezeichnet werden. (WYSIWYR\*)
- \* Beziehen Sie sich bitte auf die Bedienungsanleitung Ihres Videorecorders, da einige Videorecorder einen ausschließlichen Schlüssel für WYSIWYR enthalten.
- Wenn Sie die Wiedergabetaste am Videorecorder drücken, schaltet sich die Anlage automatisch aus dem Bereitschaftsmodus heraus ein und zeigt ein Videorecorder-Bild an.



### Hinweis

- Erweiterte "AV-Link"-Systeme für TV-Videorecorder-Verbundbetrieb sind mit manchen externen Quellen unter Umständen nicht kompatibel.

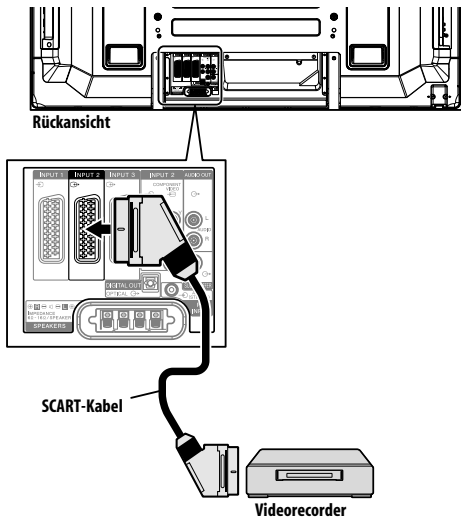

### Hinweis

- Wenn das Videorecorder-Bild nicht klar wiedergegeben wird, müssen Sie unter Umständen die Einstellung des Eingangssignaltyps über das Menü ändern. Siehe Seite 52.
- Schließen Sie externe Geräte nur an die Buchsen an, die auch tatsächlich verwendet werden sollen.
- Näheres zum Signaltyp des Videorecorders finden Sie in der dazugehörigen Bedienungsanleitung.

## Verwendung der SCART-Ausgabefunktion

Diese Funktion ermöglicht es Ihnen, DTV-Programme mit einem angeschlossenen Videorecorder oder einer anderen Aufnahmeausrüstung aufzuzeichnen, während Sie den Plasma-Fernseher wie gewohnt einsetzen können. Wenn Sie einen DVD/HDD-Recorder (DVR) angeschlossen haben, können Sie dank dieser Funktion auch problemlos zeitverschobene Wiedergabe genießen.

Die folgende Abbildung geht davon aus, dass ein Pioneer DVR-940HX-S am Plasma-Fernseher angeschlossen ist, sodass eine zeitverschobene Wiedergabe mit dem Recorder möglich ist.

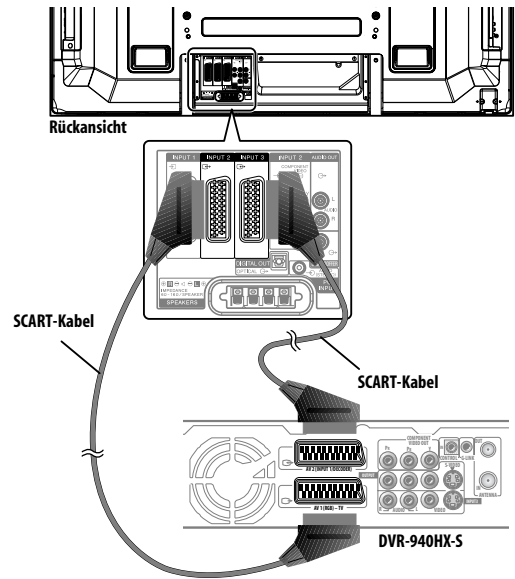

### Vorsicht

- Falls Sie ein Gerät, beispielsweise einen Videorecorder, zwischen Antenne und Plasma-Fernseher anschließen, kann die Signalempfangsqualität beeinträchtigt werden. In diesem Fall empfehlen wir die Verwendung eines Verteilers; schalten Sie außerdem auch die "Antennenspannung" aus, um eine Beschädigung des Geräts zu verhindern.

## Videorecorder-Wiedergabe

Für die Wiedergabe eines VCR-Bilds drücken Sie **INPUT 2** auf der Fernbedienung oder **INPUT** am Plasma-Fernseher, um "EINGANG 2" zu wählen.

Außer den obigen Anschlüssen müssen die folgenden Schritte durchgeführt werden:

- Lesen Sie bitte unter *Schalten des SCART-Ausgangs* nach (Seite 60), und wählen Sie "Verbund. m DTV" für "SCART-Ausgabe" im Konfigurationsmenü.
- Am DVD/HDD-Recorder (DVR) wählen Sie die Video/Audio-Eingangsquelle, die dem externen Eingangsanschluss entspricht, mit dem der Plasma-Fernseher verbunden ist. Genaueres hierzu lesen Sie bitte in der Bedienungsanleitung des Recorders nach.
- Wählen Sie die Eingangsquelle am Plasma-Fernseher nach dem Anschluss, der mit dem Ausgang des DVD/HDD-Recorders (DVR) verbunden ist; im obigen Anschlussbeispiel wird INPUT 2 gewählt.

- Wenn Sie mit den Anschlüssen und Einstellungen fertig sind, können Sie die zeitverschobene Wiedergabe mit dem DVD/ HDD-Recorder (DVR) durchführen. Sie können auch den Doppelbildschirm- oder den Bild-in-Bild-Modus wählen, um Bilder von der DTV-Eingangsquelle und einer externen Eingangsquelle (INPUT 2 im obigen Anschlussbeispiel), mit der der Ausgang des Recorders verbunden ist, wiederzugeben.

### Hinweis

- Zeitverschobene Wiedergabe ist nicht mit allen DVD/HDD-Recordern (DVR) möglich. Lesen Sie bitte hierzu in der Bedienungsanleitung des Recorders nach.
- Genaueres zum Anschluss und zu den Einstellverfahren lesen Sie bitte in der Bedienungsanleitung Ihres DVD/HDD-Recorders (DVR) nach.

## Schalten des SCART-Ausgangs

Die von INPUT 2 und INPUT 3 ausgegebenen Video- und Audiosignale sind mit den für die momentane Bildanzeige verwendeten identisch. Sie können die Einstellung jedoch so ändern, dass stets DTV-Signale ungeachtet der momentanen Bildanzeige ausgegeben werden.

- 1 Drücken Sie HOME MENU.
- 2 Wählen Sie "Grundeinstellungen" (↑/↓, dann ENTER).
- 3 Wählen Sie "SCART-Ausgabe" (↑/↓, dann ENTER).
- 4 Wählen Sie den gewünschten Parameter (↑/↓, dann ENTER).

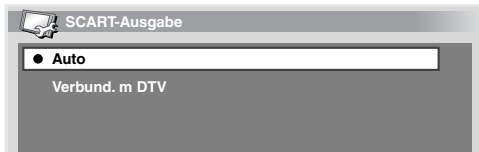

Punkt	Beschreibung
<b>Auto (Vorgabe)</b>	Gibt Video- und Audiosignale von der gewählten Eingangsquelle aus
<b>Verbund. m DTV</b>	Gibt stets DTV-Signale aus

- 5 Drücken Sie HOME MENU, um das Menü zu verlassen.

### Hinweis

- Die folgenden Abläufe erhalten Vorrang gegenüber der obigen Einstellung:
  - Voreinstellung eines DTV-Programms für Aufnahme
  - Ausführung von WYSIWYR (Seite 59)
- Im analogen TV-Modus wird kein Signal ausgegeben, selbst wenn "Verbund m. DTV" für "SCART-Ausgabe" gewählt ist.
- Wenn der Home Gallery-Bildschirm angezeigt wird, wird kein Signal ausgegeben, selbst wenn "Verbund m. DTV" für "SCART-Ausgabe" gewählt ist.

## Anschließen einer Spielekonsole oder eines Camcorders

Zum Anschließen einer Spielekonsole, eines Camcorders oder eines anderen Audio/Video-Geräts verwenden Sie den Anschluss INPUT 5.

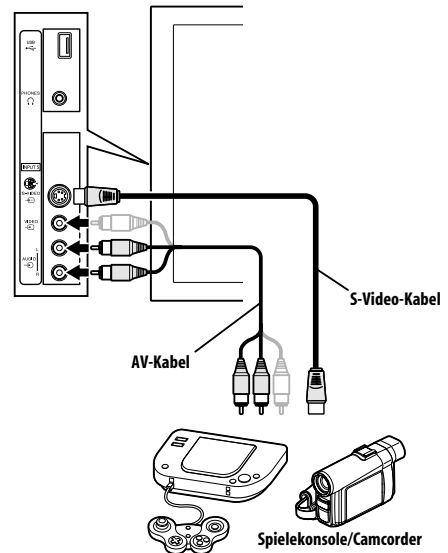

## Wiedergabe eines Bildes von einer Spielekonsole oder einem Camcorder

Für die Wiedergabe von einer Spielekonsole oder einem Camcorder drücken Sie **INPUT 5** auf der Fernbedienung oder **INPUT** am Plasma-Fernseher, um "EINGANG 5" zu wählen.

### Hinweis

- Die Buchsen INPUT 5 werden in der folgenden Reihenfolge auf Kabelanschlüsse überprüft: 1) S-Video, 2) Video.
- Schließen Sie externe Geräte nur an die Buchsen an, die auch tatsächlich verwendet werden sollen.

## Anschließen eines Personalcomputers

Verwenden Sie die PC-Buchsen zum Anschließen eines Personalcomputers.

**Hinweis**

- Die PC-Eingangsbuchsen sind DDC2B-kompatibel.

Rückansicht

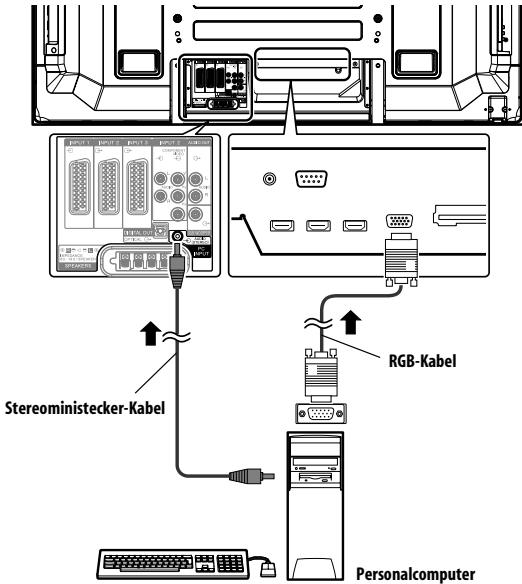

## Anzeigen eines Bildes vom Personalcomputer

Um ein Bild von einem Personalcomputer wiederzugeben, drücken Sie **PC** auf der Fernbedienung oder **INPUT** am Plasma-Fernseher, um "PC" zu wählen.

Beim Anschließen an einen Personalcomputer wird der korrekte Eingangssignaltyp automatisch erfasst. Falls das Bild vom Personalcomputer nicht klar ist, können Sie es über das Menü "Automatische Einstellung" einstellen. Siehe Seite 52.

**Hinweis**

- Die PC-Buchsen können nicht für AV-Geräte verwendet werden.

## Computer-Kompatibilitätstabelle

Auflösung	Frequenz
720 x 400	70 Hz
640 x 480 (VGA)	60 Hz
800 x 600 (SVGA)	60 Hz
1280 x 720	60 Hz
1024 x 768 (XGA)	60 Hz
1360 x 768 (Breit-XGA)	60 Hz
1280 x 1024 (SXGA)	60 Hz

## Anschließen eines Verstärkers/AV-Receiver

Durch den Anschluss von Audio-Geräten an den Plasma-Fernseher, wie etwa eines Verstärkers/AV-Receiver oder eines Subwoofers, können Sie die Klangwiedergabe in neue Dimensionen führen.

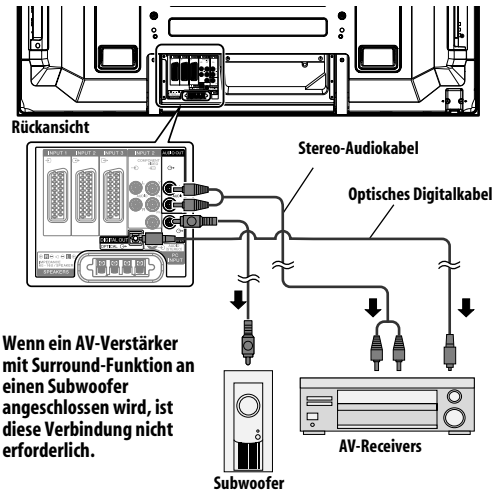

**Wenn ein AV-Verstärker mit Surround-Funktion an einen Subwoofer angeschlossen wird, ist diese Verbindung nicht erforderlich.**

**Hinweis**

- Einzelheiten finden Sie in der Bedienungsanleitung des anzuschließenden Audiogeräts.
- Die Tonsignale, die mit den gegenwärtig angezeigten Bildern synchronisiert sind, werden immer an die Buchsen AUDIO OUT ausgegeben.
- Der Ton, der die auf dem Bildschirm angezeigten Bilder begleitet, wird immer an die SUBWOOFER-Ausgangsbuchse ausgegeben.
- Wenn die Signale über die HDMI-Buchse eingegeben werden, werden keine Signale über die Buchse DIGITAL OUT ausgegeben.
- Im DTV-Modus erfolgt keine Ausgabe bei Signalen, die kopiergeschützt sind.

## Verwendung des HDMI-Eingangs

Die Buchsen INPUT 1, INPUT 3 und INPUT 4 sind HDMI-Buchsen, an denen digitale Bild- und Tonsignale eingegeben werden können. Um die HDMI-Buchse zu verwenden, aktivieren Sie die Buchse, und geben Sie die Art der Bild- und Tonsignale an, die vom angeschlossenen Gerät empfangen werden sollen. Bezüglich der Signaltypen siehe die Bedienungsanleitung für das entsprechende angeschlossene Gerät.

Bevor Sie das Menü aufrufen, drücken Sie **INPUT 1**, **INPUT 3** oder **INPUT 4** auf der Fernbedienung, bzw. **INPUT** am Plasma-Fernseher, um "EINGANG 1", "EINGANG 3" oder "EINGANG 4" zu wählen.

### Unterstützte Videosignale

720 (1440) x 576i@50 Hz

720 x576p@50 Hz

1280 x720p@50 Hz

1920 x1080i@50 Hz

720 (1440) x 480i@59,94 Hz/60 Hz

720 x 480p@59,94 Hz/60 Hz

1280 x 720p@59,94 Hz/60 Hz

1920 x 1080i@59,94 Hz/60 Hz

1920 x 1080p@24 Hz

1920 x 1080p@50 Hz

1920 x 1080p@60 Hz

### Unterstützte PC-Signale

640 x 480 (VGA) 60 Hz

800 x 600 (SVGA) 60 Hz

1024 x 768 (XGA) 60 Hz

1360 x 768 (Breit-XGA) 60 Hz

1280 x 1024 (SXGA) 60 Hz

Dieses System unterstützt die folgenden Audiotypen:

- Linear PCM (STEREO 2ch)
- Abtastfrequenz: 32 kHz, 44,1 kHz, 48 kHz

## HDMI-Steuerung unterstützt

Der Plasma-Fernseher unterstützt die HDMI-Steuerfunktionen. Durch Anschließen von Geräten, die die HDMI-Steuerfunktion unterstützen, an den Plasma-Fernseher, können sie die angeschlossenen Geräte über den Plasma-Fernseher oder die Fernbedienung des Plasma-Fernsehers bedienen. Siehe *Verwendung der HDMI-Steuerung* in Kapitel 13.

## Tiefarbenunterstützung

Tiefarbe bezeichnet die Farbtiefe, die die Bit-Anzahl angibt, welche für die Wiedergabe eines einzigen Bildpunkts im Bitmap-Bild erforderlich ist. Außer den herkömmlichen Signalen vom Typ RGB/YcbCr 16 Bit/20 Bit/24 Bit unterstützt der Plasma-Fernseher auch die Signale RGB/YcbCr 30 Bit/36 Bit. Dadurch wird eine feinere und genauere Farbproduktion ermöglicht, wenn ein Gerät an den Plasma-Fernseher angeschlossen ist, das die Tiefarbsignale (HDMI1.3) unterstützt. Wenn Tiefarbsignale empfangen werden, wird die Farbtiefe in der Kanalanzeige angezeigt.



### Hinweis

- Je nach dem angeschlossenen Gerät kann es eine Weile dauern, bis die Bildwiedergabe erfolgt.
- Beim Anschließen eines PC an die HDMI-Buchse verwenden Sie bitte einen HDMI-tauglichen PC bzw. eine entsprechende Videokarte.
- Beim Anschließen eines PC an die HDMI-Buchse mit Hilfe einer DVI-Ausgangsbuchse erfolgt die Bildwiedergabe ggf. nicht richtig. Wenden Sie sich in diesem Fall an den Hersteller Ihres PC.
- Je nach dem verwendeten PC kann die Bild- oder Tonwiedergabe vom PC beeinträchtigt werden.

## Anschließen eines HDMI-Geräts

Bei Verwendung der HDMI-Buchse INPUT 1:

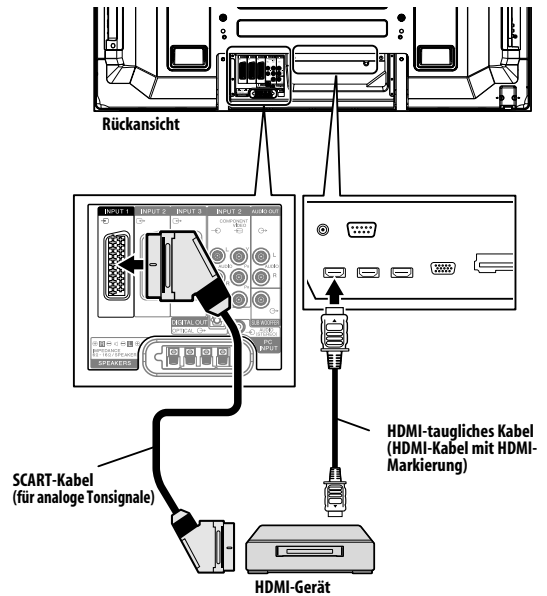

Bei Verwendung der HDMI-Buchse INPUT 4:

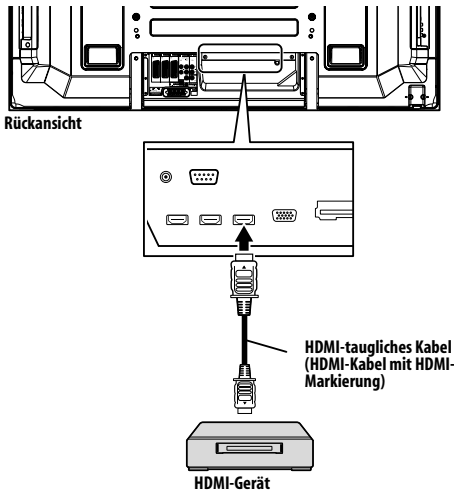

## Aktivierung der HDMI-Buchse

Wenn Sie die HDMI-Buchse INPUT 1 oder INPUT 3 verwenden, wählen Sie die Buchse für die gewünschte Eingangsquelle, und führen Sie dann das folgende Verfahren durch, um die Buchse zu aktivieren.

- 1 Drücken Sie HOME MENU.
- 2 Wählen Sie "Weiterführende Einstellungen" (↑/↓, dann ENTER).
- 3 Wählen Sie "HDMI Einstellungen" (↑/↓, dann ENTER).
- 4 Wählen Sie "Einstellungen" (↑/↓, dann ENTER).
- 5 Wählen Sie "Aktiviert" (↑/↓, dann ENTER).

Punkt	Beschreibung
Deaktiviert (Vorgabe)	Deaktiviert die HDMI-Buchse
Aktiviert	Aktiviert die HDMI-Buchse

- 6 Drücken Sie HOME MENU, um das Menü zu verlassen.

## Festlegen des Eingangssignaltyps

- 1 Wiederholen Sie die Schritte 1 bis 3 von *Aktivierung der HDMI-Buchse*.
- 2 Wählen Sie "Signaltyp" (↑/↓, dann ENTER).
- 3 Wählen Sie "Video" oder "PC" (↑/↓, dann ENTER).

Punkt	Beschreibung
Video (Vorgabe)	Wählen Sie normalerweise diese Option, außer für einen PC-Anschluss
PC	Wählen Sie diese Option, wenn ein PC an die HDMI-Eingangsbuchse angeschlossen ist

- 4 Drücken Sie HOME MENU, um das Menü zu verlassen.

### **Vorsicht**

- Wählen Sie "PC", wenn ein PC an die HDMI-Eingangsbuchse angeschlossen ist.

### **Hinweis**

- Im "Video"-Modus wird das Bild "über-getastet" (vergrößert), und der Modus wird automatisch auf "PC" umgeschaltet, wenn PC-Signale empfangen werden.
- Im "PC"-Modus wird das Bild für optimale Bildqualität in ganzer Größe angezeigt.

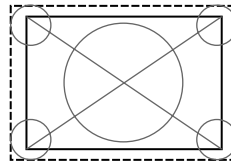

wenn "Video" gewählt ist ("Overscan"-Bildschirmgröße)

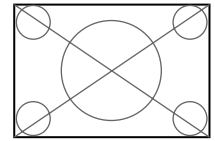

wenn "PC" gewählt ist ("Underscan"-Bildschirmgröße)

## Festlegen des Typs der digitalen Videosignale

- 1 Wiederholen Sie die Schritte 1 bis 3 von *Aktivierung der HDMI-Buchse*.
- 2 Wählen Sie "Video" (↑/↓, dann ENTER).
- 3 Wählen Sie den Typ der digitalen Videosignale (↑/↓, dann ENTER).
  - Wenn Sie "Auto" gewählt haben, versucht das System bei Empfang digitaler Videosignale deren Typ zu identifizieren.

Punkt	Beschreibung
Auto (Vorgabe)	Die digitalen Videosignale werden automatisch identifiziert
Farbe 1	Digitale Komponenten-Videosignale (4:2:2) gesperrt
Farbe 2	Digitale Komponenten-Videosignale (4:4:4) gesperrt
Farbe 3	Digitale RGB-Signale (16 bis 235) gesperrt
Farbe 4	Digitale RGB-Signale (0 bis 255) gesperrt

- 4 Drücken Sie HOME MENU, um das Menü zu verlassen.

### Hinweis

- Wenn Sie einen anderen Parameter als "Auto" wählen, nehmen Sie eine Einstellung vor, die zu einer natürlichen Farbe führt.
- Wenn kein Bild erscheint, geben Sie einen anderen Typ für die digitalen Videosignale vor.
- Bezüglich der anzugebenden Typen für die digitalen Videosignale siehe die Bedienungsanleitung für das entsprechende angeschlossene Gerät.

## Festlegen des Tonsignaltyps

Wenn Sie die HDMI-Buchse INPUT 1 oder INPUT 3 verwenden, wählen Sie die Buchse für die gewünschte Eingangsquelle, und führen Sie dann das folgende Verfahren durch, um den Tonsignaltyp anzugeben.

- 1 Drücken Sie **HOME MENU**.
- 2 Wählen Sie **"Weiterführende Einstellungen"** (↑/↓, dann **ENTER**).
- 3 Wählen Sie **"HDMI Einstellungen"** (↑/↓, dann **ENTER**).
- 4 Wählen Sie **"Ton"** (↑/↓, dann **ENTER**).
- 5 Wählen Sie den **Tonsignaltyp** (↑/↓ then **ENTER**).
  - Wenn Sie "Auto" gewählt haben, versucht das System bei Empfang von Audiosignalen deren Typ zu identifizieren.

Punkt	Beschreibung
<b>Auto (Vorgabe)</b>	Die Tonsignale werden automatisch identifiziert
<b>Digital</b>	Akzeptiert digitale Tonsignale
<b>Analog</b>	Akzeptiert analoge Tonsignale

- 6 Drücken Sie **HOME MENU**, um das Menü zu verlassen.

### Hinweis

- Falls kein Ton ausgegeben wird, geben Sie einen anderen Tonsignaltyp an.
- Bezüglich der anzugebenden Tonsignaltypen siehe die Bedienungsanleitung für das entsprechende angeschlossene Gerät.
- Je nach dem anzuschließenden Gerät brauchen Sie vielleicht auch analoge Audiokabel.

## Anschließen der Steuerkabel

Schließen Sie die Steuerkabel zwischen dem Plasma-Fernseher und anderen Pioneer-Geräten an, die das **SR** Logo aufweisen. Sie können das angeschlossene Gerät bedienen, indem Sie Befehle von seiner Fernbedienung zum Fernbedienungssensor des Plasma-Fernsehers senden.

Nachdem die Buchsen CONTROL IN angeschlossen wurden, akzeptieren die Fernbedienungssensoren der angeschlossenen geräte keine Befehle von den entsprechenden Fernbedienungen. Richten Sie die Fernbedienungen auf den Fernbedienungssensor des Plasma-Fernsehers aus, um die angeschlossenen Geräte zu bedienen.

### Hinweis

- Vergewissern Sie sich, dass das Netzkabel abgetrennt ist, bevor Sie die Anschlüsse durchführen.
- Führen Sie zuerst die Komponentenanschlüsse durch, bevor Sie die Steuerkabelanschlüsse vornehmen.

## Über SR+

Die Buchse CONTROL OUT auf der Rückseite des Plasma-Fernsehers unterstützt **SR+**, so dass der verknüpfte Betrieb mit einem Pioneer AV-Receiver ermöglicht wird. **SR+** bietet solche Funktionen wie den Eingangsumschaltbetrieb und die DSP-Surroundmodus-Anzeige an. Weitere Informationen finden Sie in der Bedienungsanleitung des Pioneer AV-Receivers, der **SR+** unterstützt.

### Hinweis

- Während des Anschlusses über **SR+** wird die Lautstärke dieses Systems vorübergehend minimiert.
- Verwenden Sie bei der Durchführung der Steuerkabelanschlüsse das **SR+** Kabel.
- Bei der Durchführung der Anschlüsse mit einem oder mehreren Pioneer Geräten sollten Sie einen direkten Anschluss zwischen dem Plasma-Fernseher und dem Pioneer-Verstärker herstellen, der **SR+** unterstützt. Schließen Sie keinen anderen Geräte zwischen ihnen an.



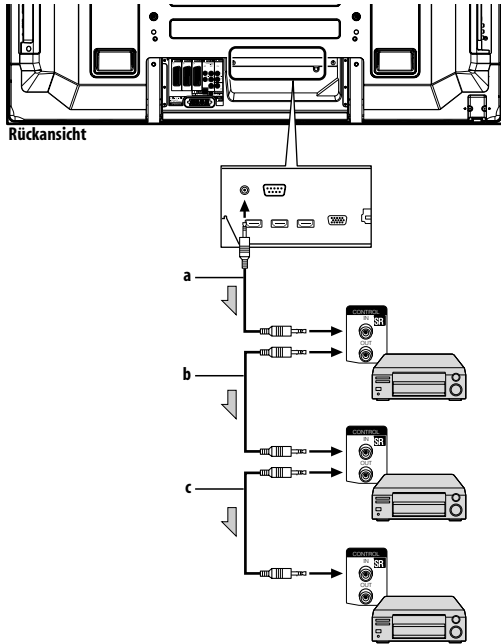

Wenn **SR+** nicht verwendet wird (**a**, **b** und **c**):  
 Die Steuerkabel (im Fachhandel erhältlich) sind Mono-Tonkabel mit Ministeckern (kein Widerstand).  
 Wenn **SR+** verwendet wird (**a**):  
 Verwenden Sie das **SR+** Kabel (als Sonderzubehör erhältlich).

## Verwendung von i/o link.A

Der Plasma-Fernseher enthält drei typische i/o link.A-Funktionen für den problemlosen Anschluss von anderen AV-Geräten am Plasma-Fernseher.

### Direkter Anschluss

Während der Plasma-Fernseher auf der Bereitschaftsmodus geschaltet ist, schaltet er sich automatisch ein und beginnt mit der Wiedergabe der Bilder von AV-Programmquellen (z. B. Videorecorder, DVD).

### WYSIWYR (What You See Is What You Record, d. h.: Was man sieht, wird aufgenommen)

Wenn die Fernbedienung des angeschlossenen Videorecorders eine WYSIWYR-Taste aufweist, können Sie automatisch mit der Aufnahme beginnen, indem Sie diese WYSIWYR-Taste drücken.

### Download von Voreinstellungen

Die Informationen der voreingestellten Kanäle wird über die Buchse INPUT 2 oder INPUT 3 automatisch vom Tuner des Plasma-Fernsehers zu dem des angeschlossenen AV-Geräts (z. B. Videorecorder) übertragen.

### Wahl der SCART-Buchse für die Verwendung mit i/o link.A

Die Buchsen INPUT 2 und INPUT 3 des Plasma-Fernsehers stehen für die Verwendung von i/o link.A zur Verfügung. Wählen Sie den zu verwendenden Eingang.

- 1 Drücken Sie **HOME MENU**.
- 2 Wählen Sie "Grundeinstellungen" (↑/↓, dann ENTER).
- 3 Wählen Sie "i/o link.A" (↑/↓, dann ENTER).
- 4 Wählen Sie eine Einstellung (↑/↓, dann ENTER).

Punkt	Beschreibung
<b>EINGANG 2 (Vorgabe)</b>	INPUT 2 ist für i/o link.A verfügbar
<b>EINGANG 3</b>	INPUT 3 ist für i/o link.A verfügbar

- 5 Drücken Sie **HOME MENU**, um das Menü zu verlassen.

### Hinweis

- Die i/o link.A-Funktionen können nur verwendet werden, wenn das AV-Gerät mit einem vollverdrahteten 21-Stift SCART-Kabel an die Buchse INPUT 2 oder INPUT 3 am Plasma-Fernseher angeschlossen ist.
- Einzelheiten hierzu finden Sie in den Bedienungsanleitungen der angeschlossenen externen Geräte.
- Falls ein SCART-Kabel an die Buchse INPUT 3 angeschlossen wurde und i/o link.A aktiviert ist, werden die Eingangssignale (außer Komponenten) automatisch identifiziert und angezeigt. Falls der i/o link.A deaktiviert wurde, wird immer ein anderes Bildsignal als RGB gewählt, da das System die RGB, Y/C (S-Video) und CVBS (Video) Signale nicht identifizieren kann. Beispielsweise resultiert der Empfang von Y/C (S-Video) Signalen in einer Monochromanzeige.

## Wiedergabe über eine USB-Schnittstelle (Funktion Galerie Home)

JPEG-Bilder, die mit einer Digital-Standbildkamera aufgenommen und auf einer Speicherkarte gespeichert worden sind, können mit diesem System wiedergegeben werden. Sie können Ihre Digitalkamera mit Hilfe eines USB-Anschlusskabels auch direkt an den Plasma-Fernseher anschließen.

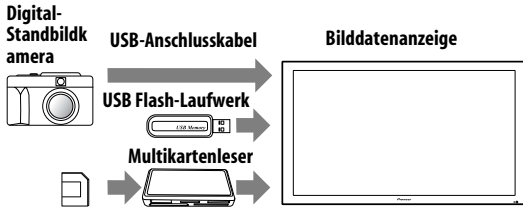

### Hinweis

- Es kann jeweils nur ein einziges USB-Gerät angeschlossen werden. Ein USB-Hub kann nicht angeschlossen werden.
- Solche Geräte wie Drucker oder Tastatur können nicht angeschlossen und verwendet werden.

## Lesbare Speicherkarten

Dieses System kann Speicherkarten des Formats FAT16, FAT32 oder VFAT lesen.

## Lesbare Datendateien

Dieses System kann nur JPEG-Dateien lesen, die die folgenden Bedingungen erfüllen:

- Die Dateinamenerweiterungen sind JPG oder JPEG.
- JPEG 4:2:2 und 4:2:0 Format
- Die Bildauflösung muss in horizontaler Richtung niedriger als 3264 Pixel und in vertikaler Richtung niedriger als 2448 Pixel sein.
- Die Bildauflösung muss in horizontaler Richtung höher als 160 Pixel und in vertikaler Richtung höher als 120 Pixel sein.

### Hinweis

- Je nach Typ der verwendeten Speicherkarte oder Kamera können Bilder unter Umständen nicht angezeigt werden.
- Mit einem PC oder anderer Ausrüstung modifizierte oder bearbeitete Bilder können unter Umständen nicht angezeigt werden.
- Dieses System entspricht den folgenden Normen: USB-Massenspeicherklasse, SIC-Klasse (Standbilderfassung) + PTP und Multiple LUN-Klasse (logische Einheitnummer).

## Anschließen eines USB-Geräts

Halten Sie den Anschlussstecker des USB-Geräts mit der Oberseite in Richtung Frontplatte, und führen Sie ihn dann in den USB-Port ein, der sich an der Seite des Plasma-Fernsehers befindet.

- Führen Sie den Stecker des USB-Geräts bis zum Anschlag hinein.
- Wenn Sie ein USB-Gerät anschließen, führen Sie den Stecker direkt in den USB-Port ein.

### Seite des Plasma-Fernsehers

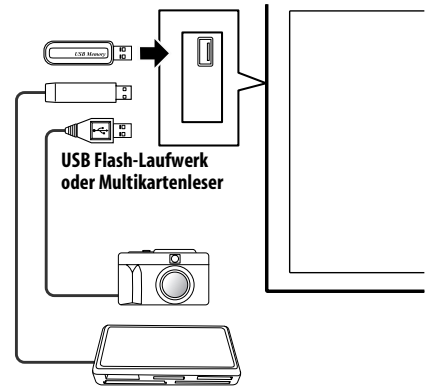

## Abtrennen eines USB-Geräts

Um den Stecker des USB-Geräts abzutrennen, schließen Sie den Home Gallery-Bildschirm, und ziehen Sie den Stecker dann ab.

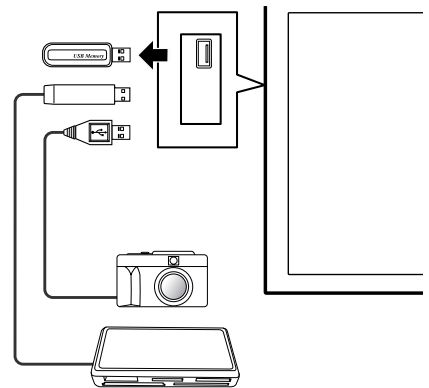

### Hinweis

- Schließen Sie immer zuerst den Home Gallery-Bildschirm, bevor Sie den Stecker des USB-Geräts abziehen. Falls Sie das USB-Gerät abtrennen, während der Home Gallery-Bildschirm angezeigt wird, können die Daten im Speicher beschädigt werden.

- Unmittelbar nach dem Ein- oder Ausschalten des Systems darf kein USB-Gerät angeschlossen oder abgetrennt werden. Anderenfalls können die Daten im Speicher beschädigt werden.
- Schalten Sie die Digitalkamera nicht aus, solange der Home Gallery-Bildschirm angezeigt wird.

## Home Gallery-Startanzeige

Wenn Sie ein USB-Gerät anschließen, während das System eingeschaltet ist, erscheint die Startanzeige automatisch. Wenn diese Anzeige nicht erscheint, führen Sie die Schritte 1 und 2 durch.



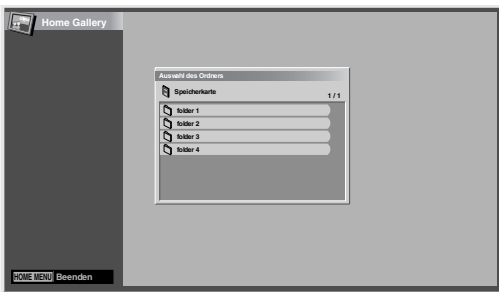

- 1 Drücken Sie HOME MENU.
- 2 Wählen Sie "Home Gallery" (↑/↓, dann ENTER).



- 3 Wählen Sie einen Ordner (↑/↓, dann ENTER).

## Wählen eines Ordners

Die Home Gallery-Startanzeige enthält Ordner, die auf der Speicherkarte angelegt worden sind. Je nach dem Inhalt der Ordner werden verschiedene Arten von Piktogrammen angezeigt.

-  — Bezeichnet einen Ordner, der einen anderen Ordner enthält.
-  — Bezeichnet einen Ordner, der keine Bilddatei enthält.
-  — Bezeichnet einen Ordner, der eine oder mehrere Bilddateien enthält.
-  — Bezeichnet eine oder mehrere Bilddateien, die unter dem Stammverzeichnis gespeichert sind.

Um den gewünschten Ordner zu wählen, drücken Sie ↑/↓, dann ENTER. Die Bilder im gewählten Ordner werden im Miniaturbild-Format angezeigt.

## Abrufen einer Miniaturbildanzeige

Wenn ein Ordner in der Home Gallery-Startanzeige gewählt wird, werden die im Ordner abgelegten Bilder im Miniaturbild-Format angezeigt.

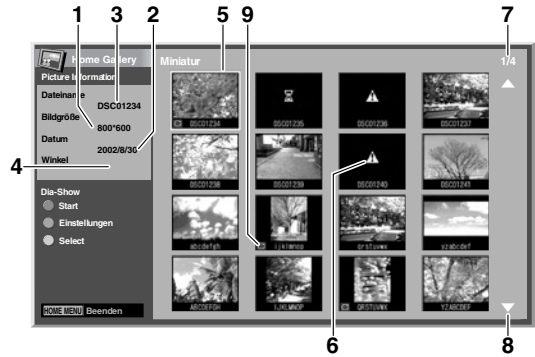

- ① Bildgröße
- ② Speicherdatum
- ③ Dateiname
- ④ Drehwinkel
- ⑤ Bildwahlcursor
- ⑥ Erscheint für unlesbare Bilder oder für Bilder, die nicht auf einem einzelnen Bildschirm angezeigt werden können.
- ⑦ Nummer der gewählten Datei/Gesamtzahl der Bilder im Ordner
- ⑧ Erscheint, wenn der Ordner mehr als 16 Bilder enthält.
- ⑨ Zeigt an, dass das Bild gedreht wurde.

Drücken Sie ↑/↓, um den Bildschirm zu scrollen.

Zum Hervorheben eines gewünschten Bilds drücken Sie ↑/↓ und ←/→, um den Cursor zu verschieben. Informationen zum hervorgehobenen Bild werden oben links am Bildschirm angezeigt.

Zum Verlassen der Home Gallery-Funktion drücken Sie HOME MENU.

## Starten einer Standard-Einzelbildanzeige

Wenn die Miniaturbild-Anzeige angezeigt wird, drücken Sie ↑/↓ und ←/→, um das gewünschte Bild hervorzuheben, und dann ENTER. Die Miniaturbild-Anzeige verschwindet, und nur das gewählte Bild wird angezeigt.



Unter der obigen Anzeige sind die folgenden Tasten wirksam, um die verschiedenen Bedienungsvorgänge durchzuführen:

**P-:**  
Zeigt das vorherige Bild in normaler oder Vollbildgröße an.

**P+:**  
Zeigt das nächste Bild in normaler oder Vollbildgröße an.

**ROT:**  
Zeigt das Bild unter Nutzung der gesamten Bildschirmfläche an.  
Zum Verlassen des Vollschirm-Anzeigemodus drücken Sie **RETURN**.

**GRÜN:**  
Dreht das angezeigte Bild im Uhrzeigersinn. Mit jedem Drücken wird das Bild wie folgt gedreht: 90°, 180° und 270°.

**HOME MENU:**  
Die Home Gallery-Funktion wird beendet.



#### Hinweis

- Sie sollten dasselbe Bild nicht über längere Zeit angezeigt lassen. Anderenfalls kann es zu Einbrennen/Nachbildern kommen.
- Bilder, die kleiner als 1024 x 768 Pixel sind, werden mit einem Leerrand angezeigt.

### Starten der Diaschau-Einstellanzeige

Drücken Sie **GREEN** bei Miniaturbild-Anzeige, um die Diaschau-Einstellanzeige abzurufen, sodass die Bilder der Reihe nach angezeigt werden.

- 1 Wählen Sie "Anzeigemodus" (↑/↓).
- 2 Wählen Sie "Normal" oder "Voll" (←/→).
  - Bei Wahl von "Voll" wird das Bild unter Nutzung der gesamten Bildschirmfläche angezeigt.
- 3 Wählen Sie "Wiedergabe-Reihenfolge" (↑/↓).
- 4 Wählen Sie "Namen-Reihenfolge" oder "Zufällig" (←/→).
- 5 Wählen Sie "Wiederholungsmod." (↑/↓).
- 6 Wählen Sie "Einmal" oder "Schleife" (←/→).
  - Wenn Sie "Schleife" gewählt haben, wird die Diaschau wiederholt, bis **RETURN** gedrückt wird.
- 7 Wählen Sie "Wiedergabe-Modus" (↑/↓).
- 8 Wählen Sie "Auto" oder "Manuell" (←/→).
  - Wenn Sie "Auto" gewählt haben, werden die Bilder automatisch zum vorgegebenen Intervall gewechselt.
  - Wenn Sie "Manuell" gewählt haben, werden die Bilder mit jedem Druck auf **P+/P-** gewechselt.

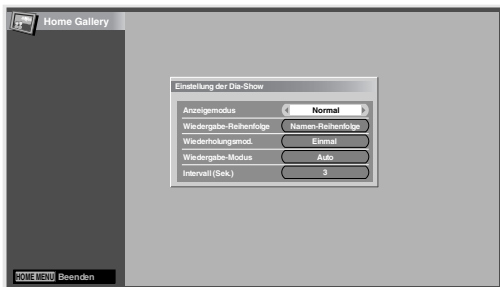

9 Wenn Sie in Schritt 8 "Auto" gewählt haben, drücken Sie ↑/↓, um "Intervall (Sek.)" zu wählen, und bestimmen die Anzeigedauer für die einzelnen Bilder dann mit ←/→.

- Sie können unter 3 Sekunden, 5 Sekunden, 10 Sekunden, 20 Sekunden, 30 Sekunden, 60 Sekunden und 90 Sekunden auswählen.

10 Um die Diaschau-Startanzeige zu starten, drücken Sie **RETURN**, damit die Miniaturbild-Anzeige angezeigt wird, und dann **ROT**.

- Zum Verlassen der Home Gallery-Funktion drücken Sie **HOME MENU**.

### Starten der Diaschau-Anzeige

Starten Sie Ihre Diaschau, nachdem Sie diese entsprechend vorbereitet haben.

1 Um die Diaschau zu starten, drücken Sie **ROT**, wenn eine Miniaturbild-Anzeige angezeigt wird.

- Wenn Sie "Auto" für "Wiedergabe-Modus" gewählt haben, werden die Bilder automatisch zum vorgegebenen Intervall gewechselt.
- Wenn Sie "Manuell" für "Wiedergabe-Modus" gewählt haben, drücken Sie **P+/P-**, um Bilder zu wechseln.
- Sie können den automatischen Bildwechsel stoppen und etwa 90 Sekunden lang anhalten, indem Sie **ROT** drücken. Zum Fortsetzen drücken Sie **ROT** erneut.

2 Beim Verlassen der Diaschau-Anzeige drücken Sie **RETURN**, um zur Miniaturbild-Anzeige zurückzukehren, oder **HOME MENU**, um die Home Gallery-Funktion zu verlassen.



#### Hinweis

- Wenn Sie eine Diaschau unterbrechen, wechselt der Bildschirm nach fünf Minuten automatisch auf die Anzeige des nächsten Bildes.
- Falls fünf Minuten lang kein Bedienungsvorgang erfolgt, wird die Home Gallery-Funktion automatisch beendet, außer wenn ein Diaschau erfolgt, bei der die Einstellung "Schleife" für den "Wiederholungsmod." gewählt ist.

### Einstellen der Bildqualität

Bei Miniaturbild-Anzeige drücken Sie **GELB**. Dieselbe Bildeinstellungsanzeige wie bei der PC-Programmquelle erscheint. Bezüglich der nachfolgenden Bedienungsschritte siehe Seite 31.

## Steuerung anderer Ausrüstung mithilfe der mitgelieferten Fernbedienung

Mit der mitgelieferten Fernbedienung können Sie andere angeschlossene Geräte steuern, nämlich: Set-Top Box (STB), DVD-Player, DVD/HDD-Recorder (DVR), BD-Player oder Videorecorder.

Bevor diese Funktion eingesetzt werden kann, muss die mitgelieferte Fernbedienung mit dem Herstellungscode der zu steuernden Ausrüstung programmiert werden. Wenn Sie die Ausrüstung dann steuern möchten, drücken Sie **SELECT** auf der Fernbedienung, um den Modus der jeweiligen Ausrüstung anzupassen; die Wahlmöglichkeiten sind: TV, STB, DVD/DVR und VCR. Die entsprechenden Betriebsartenanzeigen an der Fernbedienung zeigen den momentan gewählten Modus an.

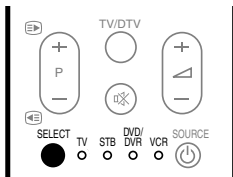

- Um einen BD-Player zu steuern, wählen Sie den DVD/DVR-Modus.

### Programmieren von Herstellungs-codes

- 1 Drücken Sie SELECT auf der Fernbedienung, um je nach Ausrüstung STB, DVD/DVR, oder VCR zu wählen.**
- 2 Nachdem Sie sichergestellt haben, dass die Anzeige des zuvor gewählten Modus ausgegangen ist, halten Sie SELECT gedrückt, und drücken Sie dann 1 auf der Fernbedienung.**
  - Die entsprechende Betriebsartenanzeige blinkt.
- 3 Geben Sie einen dreistelligen Herstellungscode durch Betätigen von 0 bis 9 ein.**
  - Den zutreffenden Code können Sie der Herstellungs-codelisten entnehmen.
  - Die Betriebsartenanzeige leuchtet etwa eine Sekunde lang und erlischt dann; damit ist die Programmierung des Herstellungs-codes abgeschlossen.



### Hinweis

- Die Programmierung des Codes wird aufgehoben, wenn bei blinkender Betriebsartenanzeige etwa eine Minute lang kein Bedienungsschritt vorgenommen wird.
- Wenn Sie einen Code eingeben, der nicht in der Tabelle angeführt ist, blinkt eine Betriebsartenanzeige etwa eine Sekunde lang schnell und anschließend wie zuvor.
- Zum Abbrechen der Code-Programmierung bei blinkender Betriebsartenanzeige können Sie **SELECT** auf der Fernbedienung drücken.
- Die vom Werk vorgegebenen Standard-Herstellungs-codes für STB, DVD/DVR und VCR sind jeweils "000", "100" und "500".

### Herstellungs-codes

- Unter Umständen können Sie einige der in der Tabelle aufgelisteten Geräte mit der mitgelieferten Fernbedienung nur teilweise oder überhaupt nicht steuern.

STB	
000	PIONEER 1 (Werksvorgabe)
001	PIONEER 2
002	CANAL SATELLITE
003	HUMAX
004	PACE 1
005	PACE 2
006	QUALI-TV
007	SKY DIGITAL
DVD	
100	PIONEER 1 (Werksvorgabe)
101	PIONEER 2
102	AKAI
103	DENON
104	HITACHI
105	JVC
106	KENWOOD 1
107	KENWOOD 2
108	PANASONIC 1
109	PANASONIC 2
110	PHILIPS 1
111	PHILIPS 2
112	SAMSUNG

**DVD**

113	SHARP
114	SONY 1
115	SONY 2
116	SONY 3
117	THOMSON
118	TOSHIBA
119	YAMAHA

**DVR**

200	PIONEER 1
201	PIONEER 2
202	PIONEER 3
203	PANASONIC
204	PHILIPS 1
205	PHILIPS 2
206	SHARP
207	SONY
208	TOSHIBA

**BD**

300	PIONEER
-----	---------

**Videorecorder**

500	PIONEER 1 (Werksvorgabe)
501	PIONEER 2
502	AIWA 1
503	AIWA 2
504	AKAI 1
505	AKAI 2
506	AKAI 3
507	DAEWOO
508	GRUNDIG 1
509	GRUNDIG 2
510	GRUNDIG 3
511	GRUNDIG 4

**Videorecorder**

512	HITACHI 1
513	HITACHI 2
514	HITACHI 3
515	JVC 1
516	JVC 2
517	JVC 3
518	JVC 4
519	JVC 5
520	LOEWE 1
521	LOEWE 2
522	MATSUI
523	ORION
524	PANASONIC 1
525	PANASONIC 2
526	PHILIPS 1
527	PHILIPS 2
528	PHILIPS 3
529	SANYO
530	SAMSUNG 1
531	SAMSUNG 2
532	SAMSUNG 3
533	SAMSUNG 4
534	SHARP
535	SONY 1
536	SONY 2
537	SONY 3
538	SONY 4
539	SONY 5
540	SONY 6
541	SONY 7
542	THOMSON
543	TOSHIBA

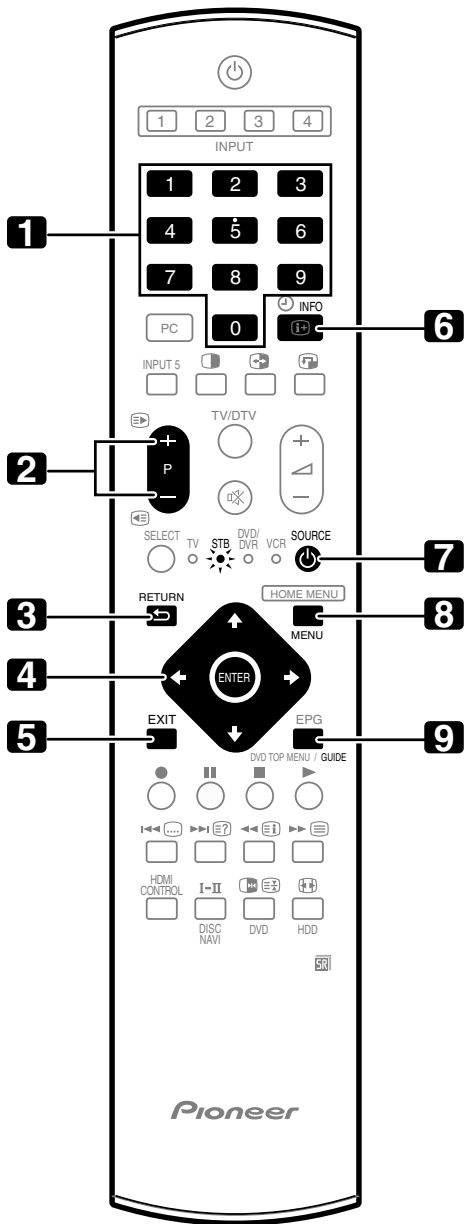

## STB (Set-Top Box)-Steuertasten

Im STB-Modus haben die Tasten an der Fernbedienung die folgenden Funktionen.

- 1 0 bis 9**  
Fungieren als Zifferntasten.
- 2 P+/P-**  
Zum Abstimmen eines höheren oder niedrigeren Kanals.
- 3 RETURN**  
Bei DVD-Menüanzeige drücken, um auf die vorige Bildschirmanzeige zurückzuschalten.
- 4 ENTER**  
Zum Aktivieren der gewählten Funktion.  
↑/↓/←/→  
Zur Wahl von Posten bei Sendemenü- oder Senderführung-Bildschirmanzeige.
- 5 EXIT**  
Zum Verlassen der Sendemenü- oder Senderführung-Bildschirmanzeige.
- 6 INFO**  
Anzeige von Informationen zum momentanen Programm.
- 7 SOURCE**   
Ein- und Ausschalten der Set-Top Box.
- 8 MENU**  
Zur Anzeige der Sendemenü-Bildschirmanzeige.
- 9 GUIDE**  
Zur Anzeige der Senderführung-Bildschirmanzeige.

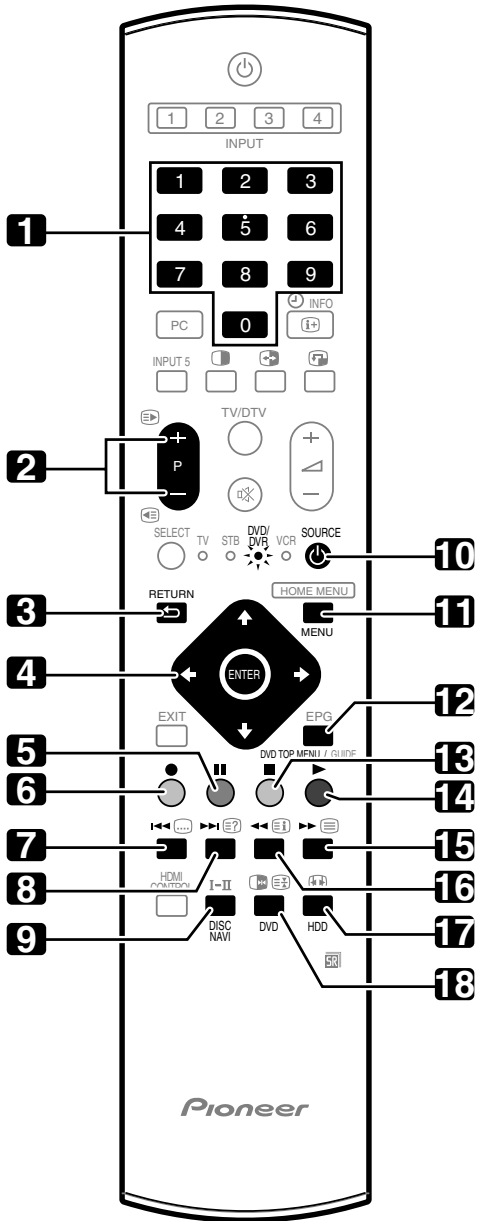

### DVD/DVR-Steuertasten

Im DVD/DVR-Modus haben die Tasten an der Fernbedienung die folgenden Funktionen.

- 1 0 bis 9**  
Fungieren als Zifferntasten.
- 2 P+/P-** (nur DVD/HDD-Recorder (DVR))  
Zur Änderung des Kanals des im DVD/HDD-Recorder (DVR) eingebauten Tuners.
- 3 RETURN**  
Bei DVD-Menüanzeige drücken, um auf die vorige Bildschirmanzeige zurückzuschalten.
- 4 ENTER**  
Zum Aktivieren der gewählten Funktion.  
↑/↓/←/→  
Zur Wahl von Posten der DVD-MENU-Bildschirmanzeige.
- 5 || (PAUSE/STANDBILD)**  
Setzt Pausen und Standbilder.
- 6 ● (AUFNAHME)** (nur DVD/HDD-Recorder (DVR))  
Startet die Aufnahme.
- 7 ◀◀ (KAPITELSUCHE)**  
Mit jedem Druck wird an den Anfang des vorigen Kapitels zurückgeschaltet.
- 8 ▶▶ (KAPITELSUCHE)**  
Mit jedem Druck wird an den Anfang des nächsten Kapitels vorgeschaltet.
- 9 DISC NAVI** (nur DVD/HDD-Recorder (DVR))  
Zur Anzeige der Disc Navigator-Bildschirmanzeige zum Durchsuchen des Inhalts einer CD/DVD.
- 10 SOURCE**   
Zum Ein- und Ausschalten des DVD-Players oder DVD/HDD-Recorders (DVR).
- 11 MENU**  
Zur Anzeige des DVD-Menüs.
- 12 DVD TOP MENU**  
Mit dieser Taste wird das DVD-Hauptmenü abgerufen.
- 13 ■ (STOPP)**  
Zum Stoppen der Wiedergabe oder Aufnahme. Bei manchen DVD-Playern oder DVD/HDD-Recordern (DVR) wird durch zweimaliges Drücken dieser Taste das CD/DVD-Fach geöffnet.
- 14 ▶ (WIEDERGABE)**  
Startet die Wiedergabe.
- 15 ▶▶ (VORLAUF)**  
Für schnellen Vorlauf.
- 16 ◀◀ (RÜCKLAUF)**  
Drücken, um zurück zu gehen.
- 17 HDD** (nur DVD/HDD-Recorder (DVR))  
Zur Wahl der Festplatte (HDD) für Wiedergabe oder Aufnahme.
- 18 DVD** (nur DVD/HDD-Recorder (DVR))  
Zur Wahl von DVD für Wiedergabe oder Aufnahme.
- 6, 13 REC STOP** (nur DVD/HDD-Recorder (DVR))  
Drücken Sie ● und ■ gleichzeitig, um die Aufnahme zu stoppen. Dies gilt nur für DVD/HDD-Recorder (DVR) von Pioneer und Sony.

### Hinweis

- Sie können einen BD-Player im DVD/DVR-Modus steuern.
- Der DVD-Player, DVD/HDD-Recorder (DVR) und BD-Player können nicht gleichzeitig gewählt werden.



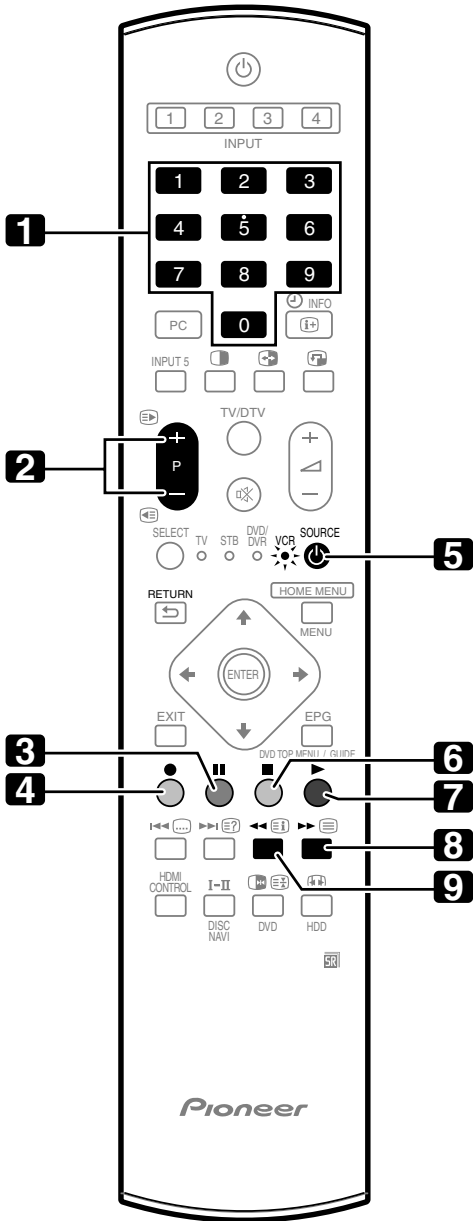

## VCR-Steuertasten

Im VCR-Modus haben die Tasten an der Fernbedienung die folgenden Funktionen.

- 1 0 bis 9**  
Fungieren als Zifferntasten.
- 2 P+/P-**  
Zur Wahl von TV-Tuner-Kanälen am VCR.
- 3 ||| (PAUSE/STANDBILD)**  
Setzt Pausen und Standbilder.
- 4 ● (AUFNAHME)**  
Startet die Aufnahme.
- 5 SOURCE**   
Ein- und Ausschalten des Videorecorders.
- 6 ■ (STOPP)**  
Stoppt den Bandlauf.
- 7 ► (WIEDERGABE)**  
Startet die Wiedergabe.
- 8 ►► (BANDVORLAUF)**  
Bewirkt schnellen Bandvorlauf und gestattet Bildsuche.
- 9 ◄◄ (BANDRÜCKLAUF)**  
Bewirkt Bandrücklauf und gestattet Bildsuche.

## Kapitel 13

## Verwendung der HDMI-Steuerung

## Verwendung der HDMI-Steuerfunktionen

Sie können solche Pioneer-Geräte, wie Recorder, Player, AV-System oder HD AV Converter, die die HDMI-Steuerfunktionen unterstützen, mithilfe der Fernbedienung des Plasma-Fernsehers steuern.

Die HDMI-Steuerfunktionen umfassen die Wiedergabe des Inhalts, während die Bildschirmanzeigen auf dem Plasma-Fernseher angezeigt werden, die Aufnahme eines TV-Programms während der Wiedergabe, die Timer-Aufnahme mithilfe einer Programmliste auf dem angeschlossenen Recorder und die Bestätigung der Timer-Aufnahme, die im Recorder gespeichert ist. Einzelheiten hierzu finden Sie unten stehenden Tabelle.

 **Hinweis**





- Die Höchstzahl der Geräte, die an den Plasma-Fernseher angeschlossen und mithilfe der Fernbedienung des Plasma-Fernsehers bedient werden können, ist wie folgt: Recorder x 2, Player x 2, AV-System oder HD AV Converter x 1.
- Gegebenenfalls stehen nicht alle Geräte-Bedienungsvorgänge für die HDMI-Steuerfunktionen zur Verfügung.

## HDMI-Steuerfunktionen

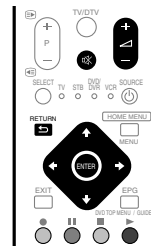
Funktion	Beschreibung	Verwendbare Geräte
<b>Wiedergabe des Inhalts</b>	Die korrekte Eingangsquelle wird automatisch gewählt, und der Inhalt wird auf dem Plasma-Fernseher wiedergegeben, wenn Sie die Wiedergabetaste (PLAY) am angeschlossenen Gerät drücken	Recorder/Player
<b>Bildschirmsteuerung</b>	Der Betrieb des Recorders/Players kann am Bildschirm oder mit der Fernbedienung des Plasma-Fernsehers gesteuert werden (Wiedergabe, Stopp, Schnellvorlauf/Rücklauf usw.)	Recorder/Player
<b>Aufnahme des TV-Programms</b>	Das zurzeit wiedergegebene Programm kann mithilfe der Fernbedienung des Plasma-Fernsehers aufgenommen werden	Recorder
<b>Timer-Aufnahme</b>	Timer-Aufnahme mithilfe der Programmliste des angeschlossenen Recorders	Recorder
<b>Bestätigung des Aufnahme-Zeitplans</b>	Der im Recorder gespeicherte Aufnahme-Zeitplan kann mithilfe der Fernbedienung des Plasma-Fernsehers auf dem Bildschirm angezeigt und bestätigt werden	Recorder

Funktion	Beschreibung	Verwendbare Geräte
<b>Spracheinstellung</b>	Die Informationen zur Display-Menüsprache werden zum Recorder oder Player übertragen, der an den Plasma-Fernseher angeschlossen ist. Einzelheiten hierzu finden Sie in der Bedienungsanleitung des Recorders oder Players.	Recorder/Player
<b>AV-Systemsteuerung</b>	Der Receiver-/Verstärkerbetrieb kann auch mit der Fernbedienung des Plasma-Fernsehers gesteuert werden (Lautstärke, Surround-Modus und Eingangswahl der HDMI-Buchse)	AV-System
<b>Einschalten</b>	Der angeschlossene Recorder kann eingeschaltet werden, wenn der Plasma-Fernseher eingeschaltet wird.  Der Plasma-Fernseher kann eingeschaltet werden, wenn der angeschlossene Recorder oder Player eingeschaltet wird und die Bilder in den Plasma-Fernseher eingegeben werden.	Recorder/Player
<b>Ausschalten</b>	Die angeschlossenen Geräte können ausgeschaltet werden, wenn der Plasma-Fernseher ausgeschaltet wird	Recorder/Player/AV-System
<b>HD AV Converter-Steuerung</b>	Der HD AV Converter kann ebenfalls angeschlossen und gesteuert werden. (Für Einzelheiten siehe Seite 77.)	HD AV Converter



- Drücken Sie  oder , um die Lautstärke des AV-systems einzustellen.
- Drücken Sie , **ENTER**, **RETURN** () oder die Farbtasten (**BLAU**, **ROT**, **GELB**, **GRÜN**), um solche Funktionen wie Disc-Navigator oder die elektronische Programmführung (EPG) am angeschlossenen Recorder oder Player zu verwenden.

 **Hinweis**

- Zur Benutzung der HDMI-Steuerfunktionen verwenden Sie die Fernbedienung, indem Sie sie auf den Fernbedienungssensor (SR) richten, der sich rechts unten an der Vorderseite des Plasma-Fernsehers befindet.
- Sie können nicht zwei oder mehrere der auf der Rückseite des Plasma-Fernsehers befindlichen HDMI-Buchsen gleichzeitig verwenden, außer für die Funktionen "Ausschalten" und "Spracheinstellung".

## Bildschirm-Steuertafel

### Für ein AV-System

- 1 Schaltet den Surround-Modus der Reihe nach um
- 2 Schaltet die Eingangsquelle in umgekehrter Reihenfolge um
- 3 Schaltet den Surround-Modus in umgekehrter Reihenfolge um
- 4 Schließt den Bildschirm, um auf das HDMI-Steuermenü zurückzukehren
- 5 Zeigt die Modell-Nummer des angeschlossenen Geräts an
- 6 Leer
- 7 Schaltet die Eingangsquelle der Reihe nach um

Drücken Sie **↑** oder **↓** auf der Fernbedienung des Plasma-Fernsehers, um den Surround-Modus der Reihe nach bzw. in umgekehrter Reihenfolge umzuschalten, und **←** oder **→**, um die Eingangsquelle der Reihe nach bzw. in umgekehrter Reihenfolge umzuschalten. Durch Drücken von **HDMI CONTROL** wird die Steuertafel-Anzeige ausgeschaltet und erneut das HDMI-Steuermenü angezeigt.

### Hinweis

- Sie können den Recorder/Player nicht bedienen, wenn Sie **←** oder **→** drücken, um die Eingangsquelle während des Betriebs umzuschalten. Um den Betrieb fortzusetzen, kehren Sie auf das HDMI-Steuermenü zurück, und wählen Sie die gewünschte Funktion erneut.

### Für einen Recorder

- 1 Überspringt Werbespots
- 2 Schnellrücklauf
- 3 Stoppt die Wiedergabe
- 4 Schließt den Bildschirm, um auf das HDMI-Steuermenü zurückzukehren
- 5 Zeigt die Modell-Nummer des angeschlossenen Geräts an
- 6 Startet die Wiedergabe
- 7 Schnellvorlauf

Drücken Sie **←** oder **→** auf der Fernbedienung des Plasma-Fernsehers, um den Schnellrücklauf- oder Schnellvorlauf-Modus zu wählen, **↑**, um Werbespots zu überspringen, oder **↓**, um die Wiedergabe zu stoppen. Durch Drücken von **ENTER** startet die Wiedergabe, und durch Drücken von **HDMI CONTROL** wird die Steuertafelanzeige ausgeschaltet und erneut das HDMI-Steuermenü angezeigt.

### Für einen Player

- 1 Zeigt das DVD-Discmenü oder das Pop-up-Menü der Blu-ray-Disc auf dem Player an.
- 2 Schnellrücklauf
- 3 Stoppt die Wiedergabe
- 4 Schließt den Bildschirm, um auf das HDMI-Steuermenü zurückzukehren
- 5 Zeigt die Modell-Nummer des angeschlossenen Geräts an
- 6 Startet die Wiedergabe
- 7 Schnellvorlauf

Drücken Sie **←** oder **→** auf der Fernbedienung des Plasma-Fernsehers, um den Schnellrücklauf- oder Schnellvorlauf-Modus zu wählen, **↑**, um das DVD-Discmenü oder das Pop-up-Menü der Blu-ray-Disc auf dem Player anzuzeigen, oder **↓**, um die Wiedergabe zu stoppen. Durch Drücken von **ENTER** startet die Wiedergabe, und durch Drücken von **HDMI CONTROL** wird die Steuertafelanzeige ausgeschaltet und erneut das HDMI-Steuermenü angezeigt.

## Durchführung der HDMI-Anschlüsse

Wenn Sie die Anschlüsse zwischen dem Plasma-Fernseher und den Geräten, die die HDMI-Steuerfunktionen unterstützen, oder den Einstellungen für "HDMI-Strg. Einst" ändern, gehen Sie wie folgt vor:

- 1 Schalten Sie den Plasma-Fernseher und alle angeschlossenen Geräte ein.
- 2 Vergewissern Sie sich, dass die Einstellung in "Eingabebest." für "HDMI-Strg. Einst" entsprechend den angeschlossenen Geräten richtig eingegeben wurde. Bestätigen Sie außerdem die HDMI-Steuereinstellungen für die angeschlossenen Geräte.
- 3 Schalten Sie auf die HDMI-Eingangsbuchsen um, an die die Geräte angeschlossen sind, um zu überprüfen, dass Ton und Bild richtig ausgegeben und wiedergegeben werden.
- 4 Schalten Sie den Plasma-Fernseher zuerst aus und dann erneut ein.

### Anschließen eines AV-Verstärkers/DVD-Recorders/BD-Spielers

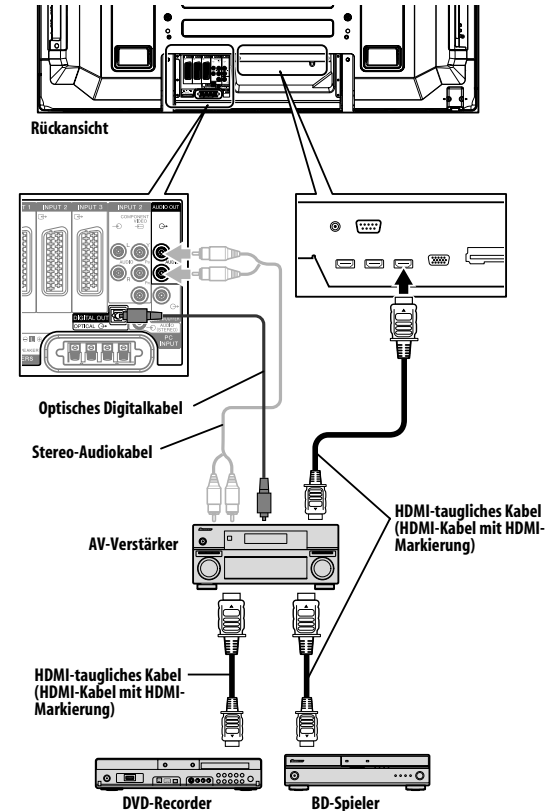

## Anschließen eines DVD-Recorders

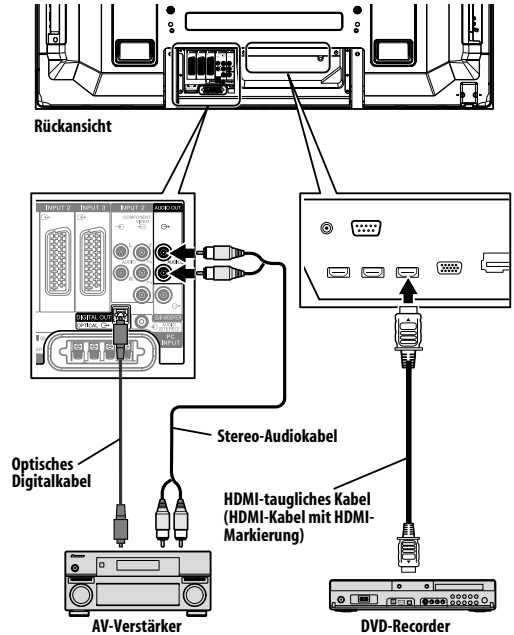
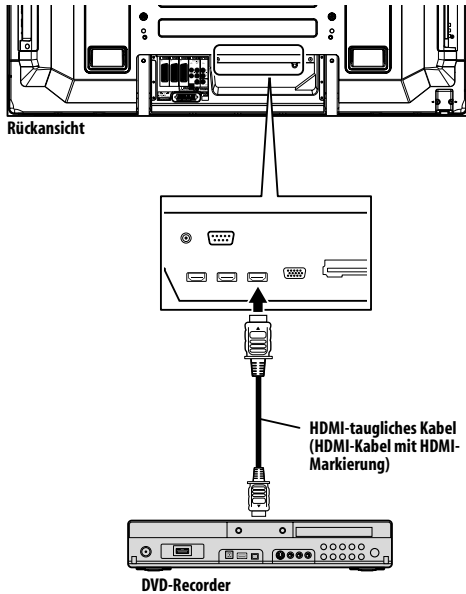
 **Hinweis**

- Die Höchstzahl der Geräte, die an den Plasma-Fernseher angeschlossen und mithilfe der Fernbedienung des Plasma-Fernsehers bedient werden können, ist wie folgt: Recorder x 2, Player x 2, AV-System oder HD AV Converter x 1.
- Beim Anschließen eines AV-Systems oder HD AV Converter ist das anzuschließende Gerät zwischen dem Plasma-Fernseher und dem Recorder bzw. Player aufzustellen und anzuschließen.
- Schließen Sie zwischen dem Plasma-Fernsehen und einem Recorder/Player kein AV-System an, dass die HDMI-Steuerfunktionen nicht unterstützt, da anderenfalls die HDMI-Steuerfunktionen ggf. nicht richtig funktionieren.
- Wenn Sie ein AV-System, das die HDMI-Steuerfunktionen nicht unterstützt, und einen Player/Recorder, der die HDMI-Steuerfunktionen unterstützt, an den Plasma-Fernseher anschließen möchten, schließen Sie das AV-System mit einem Stereo-Audiokabel an die Buchse AUDIO OUT des Plasma-Fernsehers an und den Recorder/Player mit Hilfe eines HDMI-tauglichen Kabels an die HDMI-Buchse (siehe die Abbildung). Bitte beachten Sie, dass die über die HDMI-Buchse eingegebenen Signale nicht über die Buchse DIGITAL OUT ausgegeben werden.

- Nach Durchführung der Anschlüsse geben Sie die Einstellung in "Eingabeeinst." für "HDMI-Strg. Einst" ein. Vergewissern Sie sich, dass die Einstellung für jede HDMI-Eingangsbuchse eingegeben wird, an die das Gerät angeschlossen ist.
- Sie können ein AV-System nicht gleichzeitig mit dem HD AV Converter anschließen und verwenden.
- Um die HDMI-Steuerfunktionen verwenden zu können, ist es ebenfalls erforderlich die Einstellungen in den angeschlossenen Geräten durchzuführen. Einzelheiten dazu finden Sie in den Bedienungsanleitungen der angeschlossenen Geräte.
- Wenn ein Recorder angeschlossen ist, wird er automatisch eingeschaltet, wenn der Plasma-Fernseher eingeschaltet wird, um die Aufnahme zu vereinfachen.
- Weitere Informationen zu den Geräten, die die HDMI-Steuerfunktion unterstützen, finden Sie auf der Pioneer Website (siehe Rückendeckel).

## Einstellung der HDMI-Steuerung

### Wahl einer Eingangsbuchse

Wählen Sie die HDMI-Buchse, an die das externe Gerät angeschlossen ist, um die HDMI-Steuerfunktionen zu verwenden.

- 1 Drücken Sie **HOME MENU**.
- 2 Wählen Sie **“Weiterführende Einstellungen”** (↑/↓, dann ENTER).
- 3 Wählen Sie **“HDMI-Strg. Einst”** (↑/↓, dann ENTER).

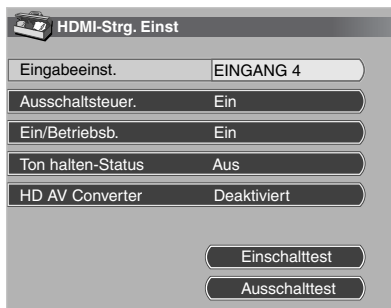

- 4 Wählen Sie **“Eingabeeinst.”** (↑/↓, dann ENTER).
- 5 Wählen Sie **“EINGANG 1”, “EINGANG 3” oder “EINGANG 4”** (↑/↓, dann ENTER).  
Nur das Gerät, das die HDMI-Steuerung unterstützt und über die gewählte INPUT-Buchse angeschlossen ist, steht für die HDMI-Steuerfunktionen zur Verfügung.
- 6 Drücken Sie **HOME MENU**, um das Menü zu verlassen.



#### Hinweis

- Falls Sie “Aktiviert” für “HD AV Converter” gewählt haben, brauchen Sie die Einstellungen in “Eingabeeinst.” nicht einzugeben.
- “EINGANG 1” oder “EINGANG 3” kann nur gewählt werden, wenn “Aktiviert” für das Menü “HDMI-Einstellungen” gewählt wurde (siehe *Aktivierung der HDMI-Buchse* auf Seite 63).
- Falls Sie in Schritt 5 die Einstellung “Aus” gewählt haben, wird die Meldung “Betriebsvorgänge könn. nicht ausgef werden. Einst. best. HDMI-Strg. einst.” angezeigt, wenn Sie die Taste **HDMI CONTROL** auf der Fernbedienung drücken.
- Wenn Sie HDMI-taugliche Geräte verwenden, die an eine andere HDMI-Buchse als die in “Eingabeeinst.” gewählte angeschlossen ist, kann eine Funktionsstörung auftreten. Achten Sie beim Anschließen von anderen HDMI-Buchsen als der in “Eingabeeinst.” gewählten Buchse darauf, die Einstellung der externen Geräte einzugeben, damit die HDMI-Steuerfunktion nicht funktionsfähig ist.

### Wahl der Ausschaltsteuerung

Sie könne wählen, ob das angeschlossene Gerät ausgeschaltet werden soll oder nicht, wenn der Plasma-Fernseher ausgeschaltet wird. (Die Werksvorgabe ist “Ein”.)

- 1 Wiederholen Sie die Schritte 1 bis 3 von *Wahl einer Eingangsbuchse*.
- 2 Wählen Sie **“Ausschaltsteuer.”** (↑/↓, dann ENTER).
- 3 Wählen Sie **“Ein”** (↑/↓, dann ENTER).
- 4 Drücken Sie **HOME MENU**, um das Menü zu verlassen.



#### Hinweis

- Die Ausschalt-Steuerfunktion steht nur für die Geräte zur Verfügung, die an eine der HDMI-Buchsen auf der Rückseite des Plasma-Fernsehers angeschlossen sind.

### Wahl der Einschaltfunktion

Sie können wählen, ob der Plasma-Fernseher eingeschaltet wird, wenn der angeschlossene Pioneer Recorder oder Player eingeschaltet wird und die Bilder in den Plasma-Fernseher eingegeben werden.

(Die Werksvorgabe ist “Ein”.)

- 1 Wiederholen Sie die Schritte 1 bis 3 von *Wahl einer Eingangsbuchse*.
- 2 Wählen Sie **“Ein/Betriebsb.”** (↑/↓, dann ENTER).
- 3 Wählen Sie **“Ein”** (↑/↓, dann ENTER).
- 4 Drücken Sie **HOME MENU**, um das Menü zu verlassen.

### Wahl des Status “Ton halten-Status”

Sie können wählen, ob die Funktion für das angeschlossene Pioneer AV-System gehalten wird oder nicht, selbst wenn das Gerät während der HDMI-Steuvorgänge in den Bereitschaftsmodus geschaltet wird. (Die Werksvorgabe ist “Aus”.)

- 1 Wiederholen Sie die Schritte 1 bis 3 von *Wahl einer Eingangsbuchse*.
- 2 Wählen Sie **“Ton halten-Status”** (↑/↓, dann ENTER).
- 3 Wählen Sie **“Ein”** (↑/↓, dann ENTER).
- 4 Drücken Sie **HOME MENU**, um das Menü zu verlassen.

### Wahl des HD AV Converter

Der HD AV Converter ist ein HDMI-Eingangswahlschalter, der von Pioneer auf der Markt gebracht werden wird. Er ist sowohl mit HDMI- und analogen Eingangsbuchsen ausgestattet, die die HDMI-Steuerfunktionen unterstützen.

Wenn der HD AV Converter-Modus gewählt ist, können Sie die Eingangsbuchsen für den HD AV Converter mit der Fernbedienung des Plasma-Fernsehers umschalten. Bild- und Tonqualität können für jeden Eingangsbuchse des HD AV Converter ebenfalls eingeschaltet werden. Für Einzelheiten zur Wahl des HD AV Converter-Modus beachten Sie bitte Folgendes: (Die Werksvorgabe ist “Deaktiviert”.)

- 1 Wiederholen Sie die Schritte 1 bis 3 von *Wahl einer Eingangsbuchse*.
- 2 Wählen Sie **“HD AV Converter”** (↑/↓, dann ENTER).
- 3 Wählen Sie **“Aktiviert”** (↑/↓, dann ENTER).
- 4 Drücken Sie **HOME MENU**, um das Menü zu verlassen.

### HD AV Converter-Modus

Im HD AV Converter-Modus stehen die folgenden Funktionen und Menüs, die dem HD AV Converter eigen sind, zur Verfügung:

#### Kanalanzeige

Im HD AV Converter-Modus erscheint eine Kanalanzeige, wenn eine der Eingangsbuchsen (INPUT 1 bis INPUT 5) gewählt wird. Die am oberen Rand des Bildschirms eingeblendete Eingangsbuchse ist die für den angeschlossenen HD AV Converter; daraufhin erscheint dann die Anzeige “HD AV Converter”.



### Eingangswahl des HD AV Converter

Im HD AV Converter-Modus können Sie die Eingangsbuchse EINGANG 1 bis EINGANG 5 am HD AV Converter mit Hilfe der Taste "INPUT 1" bis "INPUT 5" auf der Fernbedienung oder **INPUT** auf der rechten Seite des Plasma-Fernsehers wählen.

### Download der Menü-Einstellungen

Im HD AV Converter-Modus werden die Einstellungen in den folgenden Menüs für die Buchsen "EINGANG 1" bis "EINGANG 5" des Plasma-Fernsehers auf die Buchsen "EINGANG 1" bis "EINGANG 5" des angeschlossenen HD AV Converter übertragen:

- Bildqualitätseinstellungen in "Bild"
- Toneinstellungen in "Ton"
- HDMI-Einstellungen in "HDMI Einstellungen" für "Weiterführende Einstellungen"

Wie beim Plasma-Fernseher können diese Einstellungen in jedem Menü EINGANG 1, EINGANG 2, EINGANG 3, EINGANG 4 oder EINGANG 5 des HD AV Converter geändert werden. Falls Sie den HD AV Converter-Modus verlassen, nachdem Sie die Einstellungen geändert haben, werden die geänderten Einstellungen zu jedem EINGANG des Plasma-Fernsehers übertragen.



#### Hinweis

- Ein Pioneer HD AV Converter ist erforderlich, um den HD AV Converter-Modus zu verwenden. Aktualisierten Informationen zum HD AV Converter finden Sie auf der Pioneer Website (siehe Rückendeckel).
- Bei Verwendung eines HD AV Converter müssen Sie die Einstellungen auch am HD AV Converter eingeben. Einzelheiten hierzu entnehmen Sie bitte der Bedienungsanleitung des angeschlossenen HD AV Converter.
- Wählen Sie nicht "Aktiviert" im Menü "HD AV Converter", falls Sie keinen HD AV Converter verwenden.
- Stellen Sie bei der Wahl von "Aktiviert" im Menü "HD AV Converter" sicher, dass der HD AV Converter an die Buchse INPUT 4 des Plasma-Fernsehers angeschlossen ist.
- Im HD AV Converter-Modus werden nur die Bild- und Tonsignale von den Buchsen "EINGANG 1" bis "EINGANG 5" des HD AV Converters, der an die Buchse INPUT 4 des Plasma-Fernsehers angeschlossen ist, wiedergegeben und ausgegeben. Schließen Sie keine anderen Geräte als einen Decoder an die Buchse INPUT 1 bis INPUT 3 und INPUT 5 an. Achten Sie beim Anschließen des Decoders darauf, die Buchse INPUT 1 am Plasma-Fernseher zu verwenden. (Siehe *Wählen eines Decodereingangs* auf Seite 28 und *Anschließen eines Decoders* auf Seite 58).
- Sie können ein AV-System nicht gleichzeitig mit dem HD AV Converter anschließen und verwenden.
- Wenn Sie den HD AV Converter und einen angeschlossenen Recorder/Player verwenden, wählen Sie den Eingang mit dem HDMI-Steuermenü. Wenn Sie die Eingangsbuchse durch Drücken der Taste **INPUT 1** bis **INPUT 5** auf der Fernbedienung oder **INPUT** auf der rechten Seite des Plasma-Fernsehers wählen, funktioniert der Recorder/Player nicht.

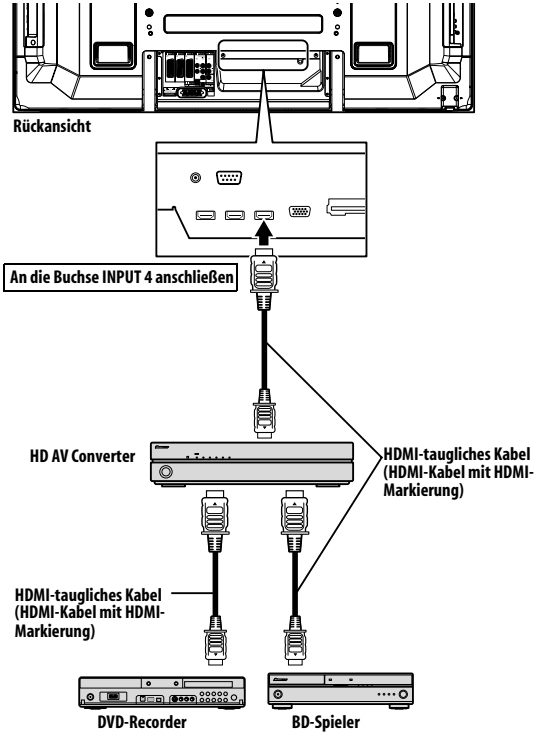

### Ein-/Ausschalttest

Sie können überprüfen, ob die Ein-/Ausschalt-Steuerfunktion zwischen dem Plasma-Fernseher und dem angeschlossenen Gerät wirkungsvoll ist oder nicht.

- 1 Drücken Sie **HOME MENU**.
- 2 Wählen Sie **"Weiterführende Einstellungen"** (↑/↓, dann ENTER).
- 3 Wählen Sie **"HDMI-Strg. Einst"** (↑/↓, dann ENTER).
- 4 Wählen Sie **"Einschalttest" oder "Ausschalttest"** (↑/↓, dann ENTER). Eine Liste aller verfügbaren Geräte wird angezeigt, wenn mehrere HDMI-Geräte an die HDMI-Buchsen angeschlossen sind.
- 5 Wählen Sie das gewünschte Gerät (↑/↓, dann ENTER).
- 6 Drücken Sie **HOME MENU**, um das Menü zu verlassen.



#### Hinweis

- Ein Ein-/Ausschalttest kann nur für diejenigen Geräte durchgeführt werden, die an die in "Eingabeeinst." eingestellten HDMI-Buchsen angeschlossen sind.
- Falls der Ein-/Ausschalttest versagt, überprüfen Sie den Anschluss und die Einstellung.
- Der Ein-/Ausschalttest kann nicht auf HD AV Converter durchgeführt werden.

## Verwendung der HDMI-Steuermenüs

Sie können die verschiedenen Funktionen des angeschlossenen Pioneer Recorders, Players oder AV-Systems verwenden, der bzw. das die HDMI-Steuerfunktionen unterstützt, indem Sie die entsprechenden HDMI-Steuermenüs wählen und verwenden.

- 1 Drücken Sie HOME MENU.**
- 2 Wählen Sie "HDMI-Steuer." (↑/↓, dann ENTER).**  
Das HDMI-Steuermenü wird angezeigt.

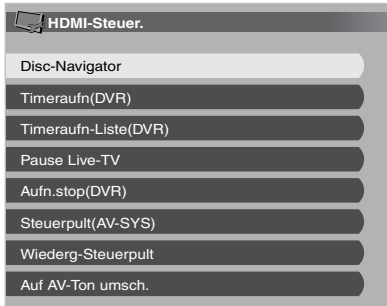

### HDMI-Steuermenü

Punkt	Beschreibung
<b>Disc-Navigator</b>	Zeigt eine Titelliste des angeschlossenen Recorders oder Players an
<b>Timeraufn(DVR)</b>	Zeigt die elektronische Programmführung (EPG) des angeschlossenen Recorders an
<b>Timeraufn-Liste(DVR)</b>	Zeigt die Timer-Aufnahmeliste des angeschlossenen Recorders an.
<b>Pause Live-TV</b>	Startet die Aufnahme des gegenwärtigen TV-Kanals, wenn ein Recorder (mit pausierter Wiedergabe) angeschlossen ist, sodass die Wiedergabe der Sendung pausiert wird
<b>Aufn.stop(DVR)</b>	Stoppt die Aufnahme auf dem angeschlossenen Recorder
<b>Steuerpult (AV-SYS)</b>	Zeigt das Steuerpult für das angeschlossene AV-System auf dem Plasma-Fernseher an
<b>Wiederg-Steuerpult</b>	Zeigt das Steuerpult für den angeschlossenen Recorder oder Player auf dem Plasma-Fernseher an
<b>Auf AV-Ton umsch. (Auf PDP-Ton umsch.)</b>	Der Tonausgang wird zwischen dem Plasma-Fernseher und dem angeschlossenen AV-System umgeschaltet

### Hinweis

- Um die HDMI-Steuerfunktionen verwenden zu können, ist ein Pioneer Recorder, Player oder AV-System erforderlich, der bzw. das die HDMI-Steuerfunktionen unterstützt.
- Möglicherweise können nicht alle Betriebsvorgänge der angeschlossenen Geräte gesteuert werden.
- Das HDMI-Steuermenü kann nicht gewählt werden, wenn die Einstellung "Aus" in "Eingabeeinst." für das Menü "HDMI-Strg.Einst" gewählt wurde.
- Selbst wenn das aufgenommene Programm zu Ende ist, stoppt die Aufnahme im Pause Live-TV-Menü nicht automatisch.
- Das Steuerpult-Menü (AV-SYS) steht nur zur Verfügung, wenn die Tonausgabe über das AV-System erfolgt.
- Das Wiedergabe-Steuerpult-Menü kann nur gewählt werden, wenn der angeschlossene Recorder oder Player betriebsbereit ist.
- Das HDMI-Steuermenü kann auch durch Drücken von **HDMI CONTROL** auf der Fernbedienung des Plasma-Fernsehers angezeigt werden.



## Kapitel 14

# Verwendung von Videotext

## Verwendung der Videotext-Funktionen

### Was ist Videotext?

Manche Sender strahlen Videotextinfos und –Entertainment aus, die von entsprechend ausgerüsteten Fernsehgeräten empfangen werden können. Ihr Plasma-Fernseher empfängt Videotext-Signale, die von TV-Sendern ausgestrahlt werden, und decodiert sie in ein graphisches Format, damit sie angezeigt werden können. Zu den angebotenen Diensten gehören Nachrichten, Wetter- und Sportinformationen, die Aktienkurze und Programmvorschauen.



### Wichtig

- Die Anzeige von Videotextseiten über längere Zeit, bzw. für kürzere Zeit auf täglicher Basis, kann zu Nachbildern führen.

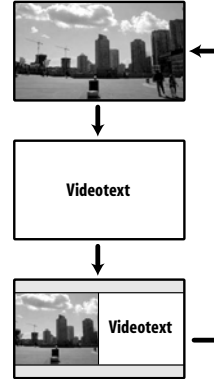

## Grundlegender Videotext-Betrieb

### Ein- und Ausschalten von Videotext

- Wählen Sie einen TV-Kanal oder eine externe Eingangsquelle mit Videotextprogramm.
- Drücken Sie , damit der Videotext (Vollbild) angezeigt wird.
- Drücken Sie erneut, damit der Videotext auf der rechten Seite des Bildschirms und das normale Bild auf seiner linken Seite angezeigt wird.
  - Mit jedem Drücken von schaltet der Bildschirm-Modus um, wie in der untenstehenden Abbildung gezeigt.
  - Wenn Sie ein Programm ohne Videotextsignal gewählt haben, wird "Videotext kann nicht angezeigt werden" angezeigt.

### Wahl und Bedienung von Videotext-Seiten

Verwenden Sie die folgenden Fernbedienungstasten, um Videotext-Seiten zu wählen und zu bedienen.

#### Farbtasten (ROT/GRÜN/GELB/BLAU):

Sie können eine Gruppe oder einen Block von Seiten wählen, die in den farbigen Klammern am unteren Rand des Bildschirms angezeigt werden, indem Sie die entsprechenden Farbtaste (ROT/GRÜN/GELB/BLAU) auf der Fernbedienung drücken.

#### 0 bis 9:

Wählen Sie jeden Seite von 100 bis 899 direkt unter Verwendung von 0 bis 9.



Drücken Sie zum Erhöhen der Seitennummer.

Drücken Sie zum Verringern der Seitennummer.





Damit verborgene Informationen, wie etwa die Antwort zu einer Quizfrage, angezeigt werden, drücken Sie **[?]**.

Drücken Sie **[?]** erneut, um die Informationen wieder auszublenden.



Um die Videotext-Seiten zu aktualisieren, drücken Sie **[↻]**.

Drücken Sie **[↻]** erneut, um den Haltemodus aufzuheben.



Zeigt für das CEEFAX/FLOF-Format eine Indexseite an. Bei TOP-Programmen erscheint die TOP Übersicht.



### Hinweis

- Bevor Sie den Videotext anzeigen, schalten Sie auf den Einzelbildschirmmodus zurück.

## Anzeigen von Unterseiten

Sie können mehrere Unterseiten so anzeigen, wie sie gesendet werden.

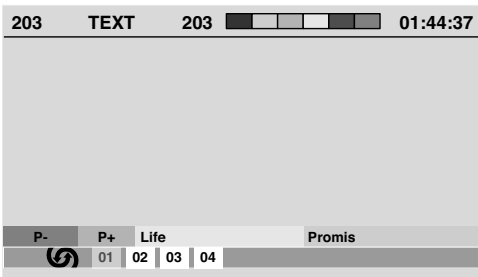

### 1 Drücken Sie **[☰]**, damit der Videotext angezeigt wird.

- Falls eine offene Seite Unterseiten enthält, werden die Unterseiten automatisch der Reihe nach angezeigt.

### 2 Um die automatische Umschaltung der Unterseite abzubrechen, drücken Sie **[↔]**.

- Sie können die Unterseite manuell umschalten, indem Sie **[↔]** drücken.



### Hinweis

- Durch Drücken von **[↻]** / **[↺]** wechselt die Seite, und die Unterseiten-Anzeige erlischt.
- Durch Drücken von **[☰]** stoppt die automatische Umschaltung der Unterseite, und die entsprechende Tastenfunktion wird durchgeführt.

## Anzeigen der TOP Übersicht

Bei Empfang von TOP-Videotext können Sie eine TOP Übersicht lesen.



### 1 Drücken Sie **[☰]**, damit der Videotext angezeigt wird.

### 2 Drücken Sie **[☰]** bei Empfang von TOP-Videotext, damit die TOP Übersicht angezeigt wird.

### 3 Drücken Sie **↑/↓** und **↔/↔**, um die gewünschten Block- oder Gruppenseiten zu wählen, und drücken Sie dann ENTER.

## Anzeigen der Untertitelseiten

Sie können mehrere Untertitel so anzeigen, wie sie gesendet werden.

### 1 Drücken Sie **[☰]**, damit die Untertitel angezeigt werden.



Die Untertitel werden durch die vom Sender ausgestrahlten Informationen aktualisiert.



### 2 Drücken Sie **[☰]** erneut, um die Anzeige der nächsten verfügbaren Untertitel aufzurufen.

## Kapitel 15

## Zusätzliche Informationen

## Fehlerdiagnose

Problem	Lösungsansätze
<b>ALLGEMEIN</b>	
<ul style="list-style-type: none"> <li>• <b>Kein Strom.</b></li> <li>• <b>Das System lässt sich nicht einschalten.</b></li> </ul>	<ul style="list-style-type: none"> <li>• Ist das Netzkabel abgetrennt? (Siehe Seite 18.)</li> <li>• Wurde  am Plasma-Fernseher eingeschaltet? (Siehe Seite 20.)</li> <li>• Prüfen Sie, ob Sie Tasten <b>0</b> bis <b>9</b> oder  an der Fernbedienung betätigt haben. (Siehe Seite 20.)</li> <li>• Falls die System-Anzeige rot aufleuchtet, drücken Sie <b>0</b> bis <b>9</b> oder  auf der Fernbedienung bzw. <b>STANDBY/ON</b> am Plasma-Fernseher.</li> </ul>
<ul style="list-style-type: none"> <li>• <b>Plötzliches Ausschalten.</b></li> </ul>	<ul style="list-style-type: none"> <li>• Die Temperatur im Inneren des Systems ist zu hoch. Reinigen Sie das System bzw. entfernen Sie jegliche die Belüftung behindernden Gegenstände. (Siehe Seite 15.)</li> <li>• Prüfen Sie die Energiesparmodus-Einstellung. (Siehe Seite 37.)</li> <li>• Prüfen Sie die Timer-Einstellung. (Siehe Seite 56.)</li> </ul>
<ul style="list-style-type: none"> <li>• <b>Systembetrieb nicht möglich.</b></li> </ul>	<ul style="list-style-type: none"> <li>• Externe Einflüsse, wie Spannungsstörungen, statische Elektrizität usw., können zu fehlerhaftem Betrieb führen. Trennen Sie in diesem Fall das Netzkabel ab, und stecken Sie es dann nach ein oder zwei Minuten erneut ein.</li> </ul>
<ul style="list-style-type: none"> <li>• <b>Die Fernbedienung funktioniert nicht.</b></li> </ul>	<ul style="list-style-type: none"> <li>• Leuchtet die TV-Anzeige an der Fernbedienung? Drücken Sie <b>SELECT</b> auf der Fernbedienung, um den TV-Modus zu wählen.</li> <li>• Zur Steuerung des Systems mit der Fernbedienung richten Sie diese auf den Fernbedienungssensor am Plasma-Fernseher. (Siehe Seite 19.)</li> <li>• Sind die Batterien polaritätsrichtig (+, -) eingelegt? (Siehe Seite 19.)</li> <li>• Sind die Batterien leer? Ersetzen Sie die Batterien durch neue. (Siehe Seite 19.)</li> <li>• Unter zu heller oder Leuchtstoffröhrenbeleuchtung benutzt?</li> <li>• Starker Einfall von Leuchtstoffröhrenlicht in den Fernbedienungssensor?</li> <li>• Überprüfen Sie, ob Hindernisse im Signalweg zwischen der Fernbedienung und dem Fernbedienungssensor vorhanden sind.</li> </ul>
<ul style="list-style-type: none"> <li>• <b>Panel-Geräusche.</b></li> </ul>	<ul style="list-style-type: none"> <li>• Vom Panel erzeugte Geräusche — beispielsweise Ventilatormotorgeräusche, Stromkreisbrummen und Glaspanelsummen — sind normale Betriebsgeräusche eines Phosphormatrixbildschirms.</li> <li>• Wenn Sie den Energiesparmodus ändern, können Sie eine Änderung in der Tonwiedergabe wahrnehmen. Dies ist normal.</li> </ul>
<b>BILD/TON</b>	
<ul style="list-style-type: none"> <li>• <b>Der Bildschirm erscheint schwarz.</b></li> </ul>	<ul style="list-style-type: none"> <li>• Überprüfen Sie, ob sich Hindernisse auf dem Übertragungsweg des Zimmerlichtsensors befinden. (Siehe Seiten 12 und 55.)</li> </ul>
<ul style="list-style-type: none"> <li>• <b>Kein Bild und kein Ton.</b></li> </ul>	<ul style="list-style-type: none"> <li>• Prüfen Sie, ob versehentlich die Eingangsquelle für Video oder PC gewählt wurde, obwohl Sie ein Fernsehprogramm sehen möchten. (Siehe Seite 21.)</li> <li>• Überprüfen Sie, ob ein Kanal gewählt worden ist, der mit der Kindersicherung gesperrt ist. (Siehe Seite 28.)</li> <li>• Geben Sie das Passwort ein, um die Kindersicherung vorübergehend aufzuheben. (Siehe Seite 56.)</li> <li>• Überprüfen Sie, ob Sie "Aktiviert" in "HD AV Converter" für die "HDMI-Strg. Einst" gewählt haben, obwohl kein HD AV Converter angeschlossen ist. Wählen Sie in diesem Fall "Deaktiviert". (Siehe Seite 77.)</li> <li>• Überprüfen Sie den Antennenkabelanschluss. (Siehe Seite 17.)</li> <li>• Überprüfen Sie die Kabelverbindung zu anderen Geräten. (Siehe Seiten 58 bis 65.)</li> </ul>
<ul style="list-style-type: none"> <li>• <b>Kein Bild.</b></li> </ul>	<ul style="list-style-type: none"> <li>• Sind die Verbindungen mit anderen Komponenten korrekt vorgenommen? (Siehe Seiten 58 bis 65.)</li> <li>• Stimmt die Eingangswahleinstellung? (Siehe Seite 52.)</li> <li>• Wird ein inkompatibles PC-Signal zugeführt? (Siehe Seite 61.)</li> </ul>
<ul style="list-style-type: none"> <li>• <b>Die Tonwiedergabe des rechten bzw. linken Lautsprechers ist vertauscht.</b></li> <li>• <b>Ton nur von einem Lautsprecher.</b></li> </ul>	<ul style="list-style-type: none"> <li>• Überprüfen Sie, ob die Lautsprecherkabel vertauscht (rechts/links) angeschlossen wurden, oder ob ein Lautsprecherkabel abgetrennt ist. (Siehe Seite 13.)</li> <li>• Ist die Balance richtig eingestellt? (Siehe Seite 36.)</li> </ul>

Problem	Lösungsansätze
<ul style="list-style-type: none"> <li>• <b>Tonausgabe, aber kein Bild.</b></li> </ul>	<ul style="list-style-type: none"> <li>• Überprüfen Sie, ob Sie "Bild Aus" für "Energiesparmodus" gewählt haben. Wenn diese Option gewählt ist, wird der Bildschirm deaktiviert; nur der Ton wird ausgegeben. Zum Wiederherstellen der Bildschirmanzeige drücken Sie eine beliebige Taste außer  + /  - oder . (Siehe Seite 37.)</li> </ul>
<ul style="list-style-type: none"> <li>• <b>Bild vorhanden, aber kein Ton.</b></li> </ul>	<ul style="list-style-type: none"> <li>• Prüfen Sie, ob die Lautstärke auf den kleinsten Wert eingestellt ist. (Siehe Seite 22.)</li> <li>• Prüfen Sie, dass kein Kopfhörer angeschlossen ist.</li> <li>• Prüfen Sie, dass der Ton nicht stummgeschaltet ist. (Siehe Seite 22.)</li> <li>• Bei Verwendung von "EINGANG 5" als Eingangsquelle stellen Sie sicher, dass die Tonbuchse ebenfalls korrekt angeschlossen wurde. (Siehe Seite 60.)</li> <li>• Bei Verwendung von PC als Eingangsquelle stellen Sie sicher, dass die Tonbuchse ebenfalls korrekt angeschlossen wurde. (Siehe Seite 61.)</li> <li>• Bei Verwendung von "KOMponenten" für "EINGANG 2" überprüfen Sie, ob die Einstellung korrekt durchgeführt wurden. (Siehe Seiten 52 und 58.)</li> </ul>
<ul style="list-style-type: none"> <li>• <b>Bild ist verstümmelt.</b></li> </ul>	<ul style="list-style-type: none"> <li>• Stimmt die Bildpositionierung? (Siehe Seiten 51 und 52.)</li> <li>• Ist die richtige Bildschirmgröße gewählt? (Siehe Seite 53.)</li> </ul>
<ul style="list-style-type: none"> <li>• <b>Verfärbung, Farbe blass oder dunkel, schlechter Farbabgleich.</b></li> </ul>	<ul style="list-style-type: none"> <li>• Stellen Sie den Bildton ein. (Siehe Seiten 31 bis 35.)</li> <li>• Ist der Raum zu hell? In einem zu hellen Raum kann das Bild dunkel aussehen.</li> <li>• Prüfen Sie die TV-System-Einstellung. (Siehe Seite 53.)</li> </ul>
<ul style="list-style-type: none"> <li>• <b>Nachbilder.</b></li> </ul>	<ul style="list-style-type: none"> <li>• Wenn ein Standbild oder ein sehr helles Bild eine gewisse Zeit lang angezeigt worden ist, und dann eine dunklere Szene auf den Bildschirm kommt, kann das vorige Bild als Nachbild zurückbleiben.</li> <li>• Dies kann durch mehrminütige Wiedergabe eines relativ hellen, bewegten Bilds behoben werden. Jedoch kann die überlange anzeige eines Standbilds zu dauerhafter Bildschirm-Verschlechterung führen.</li> <li>• Sie können den "Videomuster"-Bildschirm anzeigen, mit dessen Hilfe Sie auch eventuell auftretende Nachbilder beseitigen können. (Siehe Seite 56.)</li> </ul>
<ul style="list-style-type: none"> <li>• <b>Im 4:3 Modus treten Helligkeits- und Farbtonunterschiede zwischen den beiden Seiten und der Mitte auf.</b></li> </ul>	<ul style="list-style-type: none"> <li>• Wenn Bilder im 4:3 Modus oder Letterbox-Bilder über längere Zeit bzw. für kürzere Zeit über mehrere Tage hinweg angezeigt werden, kann es zu Einbrennen kommen. Dies ist auf die Bauweise von Plasma-Displays zurückzuführen.</li> <li>• Bevorzugter Einsatz des Breitbildmodus wird empfohlen. (Siehe Seite 53.)</li> <li>• Wir empfehlen die Wahl von "Auto" für "Helligkeits-Sync." in der Seitenmasken-Einstellung. Stellt die Helligkeit der grauen Seitenmasken gemäß Helligkeit des Hauptbilds ein. (Siehe Seite 55.)</li> </ul>
<b>HDMI-Steuer.</b>	
<ul style="list-style-type: none"> <li>• <b>Die HDMI-Steuerung funktioniert nicht.</b></li> </ul>	<ul style="list-style-type: none"> <li>• Überprüfen Sie, ob die Anschlüsse zwischen dem Plasma-Fernseher und dem Gerät, das die HDMI-Steuerfunktionen unterstützt, richtig durchgeführt sind. (Siehe Seite 75.)</li> <li>• Überprüfen Sie, ob Sie die korrekten Einstellungen für "HDMI-Strg. Einst" eingegeben haben. (Siehe Seite 77.)</li> <li>• Überprüfen Sie, ob die Einstellungen für die HDMI-Steuerfunktion auf den angeschlossenen Geräten wirksam sind. Einzelheiten hierzu entnehmen Sie bitte der Bedienungsanleitung des entsprechenden Geräts.</li> </ul>
<ul style="list-style-type: none"> <li>• <b>Kein Bild und kein Ton.</b></li> </ul>	<ul style="list-style-type: none"> <li>• Überprüfen Sie, ob die Anschlüsse zwischen dem Plasma-Fernseher und dem Gerät, das die HDMI-Steuerfunktionen unterstützt, richtig durchgeführt sind. (Siehe Seite 75.)</li> <li>• Überprüfen Sie, ob Sie die korrekten Einstellungen für die HDMI-Steuerfunktion eingegeben haben. (Siehe Seite 77.)</li> <li>• Überprüfen Sie, ob Sie "Aktiviert" in "HD AV Converter" für die "HDMI-Strg. Einst" gewählt haben, obwohl kein HD AV Converter angeschlossen ist. Wählen Sie in diesem Fall "Deaktiviert". (Siehe Seite 77.)</li> <li>• Überprüfen Sie, ob Sie den HD AV Converter an die Buchse INPUT 4 angeschlossen haben, wenn Sie "Aktiviert" in "HD AV Converter" für "HDMI-Strg. Einst" gewählt haben. (Siehe Seite 77.)</li> </ul>
<ul style="list-style-type: none"> <li>• <b>Kein Bild.</b></li> </ul>	<ul style="list-style-type: none"> <li>• Überprüfen Sie, ob die Anschlüsse zwischen dem Plasma-Fernseher und dem Gerät, das die HDMI-Steuerfunktionen unterstützt, richtig durchgeführt sind. (Siehe Seite 75.)</li> <li>• Überprüfen Sie, ob Sie die korrekten Einstellungen für "HDMI-Strg. Einst" eingegeben haben. (Siehe Seite 77.)</li> </ul>
<ul style="list-style-type: none"> <li>• <b>Kein Ton.</b></li> </ul>	<ul style="list-style-type: none"> <li>• Überprüfen Sie, ob die Anschlüsse zwischen dem Plasma-Fernseher und dem Gerät, das die HDMI-Steuerfunktionen unterstützt, richtig durchgeführt sind. (Siehe Seite 75.)</li> <li>• Überprüfen Sie, ob Sie die korrekten Einstellungen für "HDMI-Strg. Einst" eingegeben haben. (Siehe Seite 77.)</li> <li>• Überprüfen Sie, ob ein AV-System mit HDMI-Steuerung an eine HDMI-Anschlussbuchse und der Recorder oder Player an die andere HDMI-Anschlussbuchse des Plasma-Fernsehers angeschlossen ist. Wenn die Anschlüsse auf diese Weise durchgeführt sind, erfolgt der Tonausgang vom Recorder/Player nicht über die SPDIF-Ausgangsbuchse des Plasma-Fernsehers, und somit erfolgt kein Tonausgang zum AV-System. Achten Sie bei Verwendung eines AV-Systems und Recorders bzw. Players darauf, den Recorder oder Player an die Eingangsbuchse des AV-Systems anzuschließen.</li> </ul>

Problem	Lösungsansätze
<ul style="list-style-type: none"> <li>Die Fehlermeldung "Gerät kann nicht bedient werd. Bitte Anschluss überprüfen." wird angezeigt.</li> </ul>	<ul style="list-style-type: none"> <li>Überprüfen Sie, ob die Anschlüsse zwischen dem Plasma-Fernseher und dem Gerät, das die HDMI-Steuerfunktionen unterstützt, richtig durchgeführt sind. (Siehe Seite 75.)</li> <li>Überprüfen Sie, ob Sie die korrekten Einstellungen für "HDMI-Strg. Einst" eingegeben haben. (Siehe Seite 77.)</li> </ul>
<b>SONSTIGES</b>	
<ul style="list-style-type: none"> <li>Die POWER ON- oder STANDBY-Anzeige blinkt schnell.</li> </ul>	<ul style="list-style-type: none"> <li>Die internen Schutzschaltungen sind vielleicht aktiviert worden. Schalten Sie den Plasma-Fernseher zuerst durch Drücken von <b>⏻</b> aus, warten Sie eine Minute oder länger, und schalten Sie die Stromversorgung dann erneut durch Drücken von <b>⏻</b> ein. Falls die Anzeige immer noch blinkt, ziehen Sie den Netzstecker des Plasma-Fernsehers aus der Wandsteckdose. Warten Sie eine oder zwei Minuten lang, und stecken Sie den Netzstecker des Plasma-Fernsehers dann erneut in die Wandsteckdose ein. Falls das Problem auf diese Weise nicht behoben werden kann, wenden Sie sich an eine Pioneer-Kundendienststelle. Diese sind auf Ihrer Garantiekarte für jedes Land aufgelistet. Oder Sie können auch die Pioneer-Website (siehe Rückendeckel) auf Kontaktinformationen überprüfen.</li> </ul>
<ul style="list-style-type: none"> <li>Ein externes, an die USB-Buchse angeschlossenes Gerät funktioniert nicht.</li> </ul>	<ul style="list-style-type: none"> <li>Überprüfen Sie, ob dieses Gerät an den Bildschirm angeschlossen werden kann. (Siehe Seite 66.)</li> <li>Stecken Sie das USB-Kabel erneut ein. (Siehe Seite 66.)</li> <li>Verwenden Sie für den Anschluss ein USB-Kabel, das kürzer als 5 m ist. (Siehe Seite 66.)</li> <li>Überprüfen Sie, ob das USB-Kabel richtig angeschlossen ist. (Siehe Seite 66.)</li> <li>Schalten Sie zuerst <b>⏻</b> am Plasma-Fernseher aus und dann erneut ein, um zu überprüfen, ob das externe Gerät normal funktioniert.</li> <li>Überprüfen Sie, ob das externe Gerät korrekt funktioniert, nachdem das USB-Gerät erneut gestartet wurde.</li> <li>Überprüfen Sie, ob die Digital-Standbildkamera auf den Betrachtungsmodus geschaltet ist.</li> <li>Einzelheiten hierzu finden Sie in der Bedienungsanleitung der Digital-Standbildkamera.</li> </ul>
<ul style="list-style-type: none"> <li>Die auf der Digital-Standbildkamera gespeicherten Fotos können nicht über die USB-Schnittstelle gelesen werden.</li> </ul>	<ul style="list-style-type: none"> <li>Überprüfen Sie, ob dieses Gerät an den Bildschirm angeschlossen werden kann. (Siehe Seite 66.)</li> <li>Überprüfen Sie, ob die Digital-Standbildkamera eingeschaltet ist.</li> </ul>

Wenn die folgenden Fehlercodes am Bildschirm angezeigt werden, überprüfen Sie die entsprechenden Punkte in der Tabelle.

Code	Meldung	Prüfen
<b>SD04</b> und <b>SD11</b>	Gerät wird ausgeschaltet. Die Interne Temperatur ist zu hoch. Temperatur rund um PDP überprüfen.	Prüfen Sie, ob die Umgebungstemperatur des Plasma-Fernsehers zu hoch ist.
<b>SD05</b>	Interne Schutzschaltung schaltet Strom ab. Gibt es einen Kurzschluss im Lautsprecherkabel?	Prüfen Sie die Kabelverbindungen zwischen Plasma-Fernseher und den Lautsprechern.

## Signalbelegung der 15-poligen Mini-D-Sub-Steckbuchse

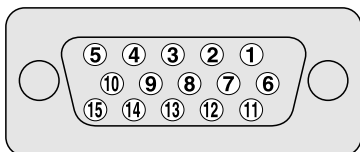

Pin-Nr.	Signalbezeichnung	Pin-Nr.	Signalbezeichnung
1	R	9	+5 V
2	G	10	GND (Erde)
3	B	11	Nicht belegt
4	Nicht belegt	12	SDA
5	Nicht belegt	13	HD
6	GND (Erde)	14	VD
7	GND (Erde)	15	SCL
8	GND (Erde)		

## SCART-Anschlussbelegung

Verschiedene Audio- und Video-Geräte können über die SCART-Anschlüsse mit dem System verbunden werden.

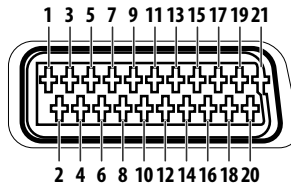

SCART (INPUT 1)					
1	Ausgang Audio, rechts	2	Eingang Audio, rechts	3	Ausgang Audio, links
4	Gemeinsame Erde für Audio	5	Erde für Blau	6	Eingang Audio, links
7	Eingang Blau	8	Audio-Video-Steuerung	9	Erde für Grün
10	Nicht belegt	11	Eingang Grün	12	Nicht belegt
13	Erde für Rot	14	Erde für Rot/Grün/Blau Steuerung	15	Eingang Rot
16	Steuerung Rot/Grün/Blau	17	Erde für Ausgang Video	18	Erde für Eingang Video
19	Ausgang Video	20	Eingang Video	21	Steckerabschirmung

SCART (INPUT 2)					
1	Ausgang Audio, rechts	2	Eingang Audio, rechts	3	Ausgang Audio, links
4	Gemeinsame Erde für Audio	5	Erde	6	Eingang Audio, links
7	Nicht belegt	8	Audio-Video-Steuerung	9	Erde
10	AV Link-Steuerung	11	Nicht belegt	12	Nicht belegt
13	Erde	14	Erde	15	Eingang Chroma S-Video
16	Nicht belegt	17	Erde für Ausgang Video	18	Erde für Eingang Video/Eingang S-Video
19	Ausgang Video	20	Eingang Video/Eingang S-Video	21	Steckerabschirmung

SCART (INPUT 3)					
1	Ausgang Audio, rechts	2	Eingang Audio, rechts	3	Ausgang Audio, links
4	Gemeinsame Erde für Audio	5	Erde für Blau	6	Eingang Audio, links
7	Eingang Blau	8	Audio-Video-Steuerung	9	Erde für Grün
10	AV Link-Steuerung	11	Eingang Grün	12	Nicht belegt
13	Erde für Rot	14	Erde für Rot/Grün/Blau Steuerung	15	Eingang Chroma S-Video
16	Steuerung Rot/Grün/Blau	17	Erde für Ausgang Video	18	Erde für Eingang Video/Eingang S-Video
19	Ausgang Video	20	Eingang Video/Eingang S-Video	21	Steckerabschirmung

## Technische Daten

Punkt		60-Zoll Plasma-Fernseher, Modell: PDP-LX608D/PDP-LX6080D	50-Zoll Plasma-Fernseher, Modell: PDP-LX508D/PDP-LX5080D	
Anzahl der Pixel		1920 x 1080 Pixel		
Audio-Verstärker		17 W +17 W (1 kHz, 10 %, 6 Ω)	17 W +17 W (1 kHz, 10 %, 6 Ω)	
Klangeffekt		SRS FOCUS/SRS/SRS TruBass		
Stromversorgung		220 V bis 240 V Wechselstrom, 50 Hz/60 Hz, 513 W (Bereitschaft 0,4 W)	220 V bis 240 V Wechselstrom, 50 Hz/60 Hz, 421 W (Bereitschaft 0,3 W)	
Gewicht		55,5 kg	38,3 kg	
TV-System		Analog	PAL/SECAM/NTSC 3.58/NTSC 4.43/PAL 60	
		Digital	PAL/SECAM	
TV Funktion (Analog)	Empfangssystem	B/G, D/K, I, L, L'		
	Empfänger	VHF/UHF	Kanal E2–E69, Kanal F2–F10, Kanal I21–I69, Kanal IR A–IR J	
		CATV	Hyper-Band, Kanal S1 – S41	
	Autom. Kanalvoreinstellung	99 ch, Autom. Kanalspeicherung, Autom. Kanalbezeichnung, Autom. Kanalsortierung		
	STEREO	NICAM/A2		
TV Funktion (Digital)	Empfangssystem	DVB-T (2K/8K COFDM)		
	Empfänger	VHF/UHF	VHF-Band III (170 MHz bis 230 MHz) und UHF-Band IV, V (470 MHz bis 862 MHz)	
	Autom. Kanalvoreinstellung	99 ch, Autom. Kanalspeicherung, Autom. Kanalbezeichnung, Autom. Kanalsortierung		
	STEREO	MPEG Ebene I/II, Dolby Digital		
Anschlüsse	Hinten	INPUT 1	SCART (AV Ein, RGB Ein, TV Aus), HDMI Ein <sup>*1</sup>	
		INPUT 2	SCART (AV Ein/Aus, S-VIDEO Ein, AV-Link <sup>*2</sup> ), Komponenten-Video Ein, AUDIO Ein	
		INPUT 3	SCART (AV Ein/Aus, S-VIDEO Ein, RGB Ein, AV-Link <sup>*2</sup> ), HDMI Ein <sup>*1</sup>	
		INPUT 4	HDMI-Ein <sup>*1</sup>	
		CONTROL OUT	1	
		SPEAKERS	6 Ω bis 16 Ω	
		Antenne	75 Ω Din-Typ für VHF/UHF Ein	
		PC INPUT	Analog RGB Ein, Audio Ein	
		AUDIO OUT	AUDIO-Aus (Festgelegt)	
		SUBWOOFER	Variabel	
		DIGITAL OUT	Digital-Audioausgang (optisch)	
		COMMON INTERFACE	CA-Modul	
		Seite	INPUT 5	S-VIDEO, AV-Ein
			USB	USB Ein <sup>*3</sup>
PHONES	16 Ω bis 32 Ω wird empfohlen			

<sup>\*1</sup> Entspricht HDMI1.3 und HDCP1.1. HDMI (High Definition Multimedia Interface) ist ein Standard für die digitale Übertragung von hochauflösenden Audio- und Videodaten über ein einziges Kabel. HDCP (High-bandwidth Digital Content Protection = Kopierschutz für breitbandige digitale Informationen) ist eine Technologie zum Schutz urheberrechtlich geschützten Digitalmaterials, aufbauend auf dem Digital Visual Interface (DVI).

<sup>\*2</sup> Über Menü wählbar

<sup>\*3</sup> Entspricht USB1.1 und USB2.0.

Änderungen der Konstruktion und technischen Daten ohne vorherige Ankündigung vorbehalten.

## Abmessungen

**PDP-LX608D/PDP-LX6080D**

Einheit: mm

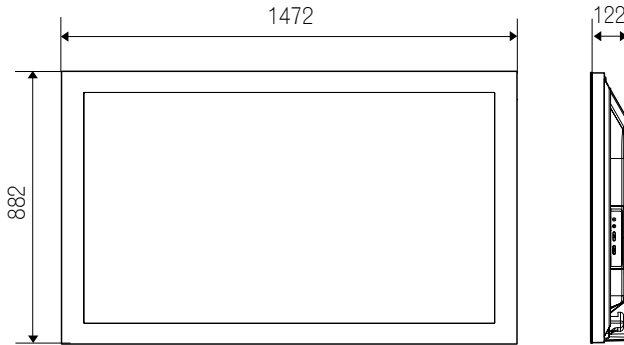

**PDP-LX508D/PDP-LX5080D**

Einheit: mm

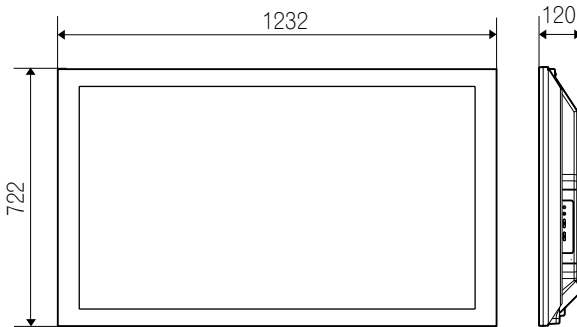

## Warenzeichen

-  ist ein Warenzeichen von SRS Labs, Inc.
- WOW Technologie wird unter Lizenz von SRS Labs, Inc. mit eingeschlossen.
- Bei diesem Produkt sind FontAvenue®-Schriftarten unter Lizenz von NEC Corporation integriert. FontAvenue ist ein eingetragenes Warenzeichen der NEC Corporation.
- DDC ist ein eingetragenes Warenzeichen der Video Electronics Standards Association.
- HDMI, das HDMI-Logo und High-Definition Multimedia Interface sind Warenzeichen oder eingetragene Warenzeichen von HDMI Licensing LLC.
- Hergestellt unter Lizenz von Dolby Laboratories. „Dolby“ und das Doppel-D-Symbol sind Warenzeichen von Dolby Laboratories.
- Namen der erwähnten Firmen oder Institutionen sind Warenzeichen oder eingetragene Warenzeichen der jeweiligen Inhaber.

Veröffentlicht von Pioneer Corporation.  
 Urheberrechtlich geschützt © 2007 Pioneer Corporation. Alle Rechte vorbehalten.



Discover the benefits of registering your product online at

<http://www.pioneer.co.uk> (or <http://www.pioneer.eu>)

Découvrez les nombreux avantages offerts en enregistrant votre produit en ligne maintenant sur <http://www.pioneer.fr> (ou <http://www.pioneer.eu>).

Bitte nutzen Sie die Möglichkeit zur Registrierung Ihres Produktes unter <http://www.pioneer.de> (oder <http://www.pioneer.eu>)

## **PIONEER CORPORATION**

4-1, Meguro 1-Chome, Meguro-ku, Tokyo 153-8654, Japan

### **PIONEER ELECTRONICS (USA) INC.**

P.O. BOX 1540, Long Beach, California 90801-1540, U.S.A. TEL: (800) 421-1404

### **PIONEER ELECTRONICS OF CANADA, INC.**

300 Allstate Parkway, Markham, Ontario L3R 0P2, Canada TEL: 1-877-283-5901, 905-479-4411

### **PIONEER EUROPE NV**

Haven 1087, Keetberglaan 1, B-9120 Melsele, Belgium TEL: 03/570.05.11

### **PIONEER ELECTRONICS ASIACENTRE PTE. LTD.**

253 Alexandra Road, #04-01, Singapore 159936 TEL: 65-6472-7555

### **PIONEER ELECTRONICS AUSTRALIA PTY. LTD.**

178-184 Boundary Road, Braeside, Victoria 3195, Australia, TEL: (03) 9586-6300

### **PIONEER ELECTRONICS DE MEXICO S.A. DE C.V.**

Blvd.Manuel Avila Camacho 138 10 piso Col.Lomas de Chapultepec, Mexico,D.F. 11000 TEL: 55-9178-4270

K002\_B\_En

Published by Pioneer Corporation.

Copyright © 2007 Pioneer Corporation.

All rights reserved.

Publication de Pioneer Corporation.

© 2007 Pioneer Corporation.

Tous droits de reproduction et de traduction réservés.

Printed on recycled paper.  
Imprimé sur du papier recyclé.  
Gedruckt auf Recyclingpapier.