

Introduction

Informations relatives à l'environnement	26
Accessoires fournis	26
Informations relatives à la sécurité	26
Symboles utilisés dans ce manuel	26
Opérations préliminaires	27

Aperçu des fonctions

Façade et panneau arrière	28
Télécommande	29
Télécommande (enceintes)	30

Opérations préalables

Connexions de base	30
Connexion à un téléviseur	31
Connexion à un équipement audio	31
Connexion au système d'enceintes Philips	32
Connexion à un autre équipement	32
Connexion à un récepteur audio/(vidéo) multicanal équipé de 6 connecteurs	33
Mise en place des piles dans la télécommande	33
Conversion NTSC/PAL	34
Mise sous tension	34

Fonctionnement

Lecture de base	35
Fonctions générales	35-37
Commande vidéo pendant la lecture	35
Commande audio pendant la lecture	35
Répétition	36
Répétition A-B	36
Recherche	36
Affichage	36
Titre	36
Menu du disque	37
Zoom	37
Programme FTS	37
Fonctions spéciales DVD	37
Angle de caméra	37
Modification de la langue de doublage	37
Sous-titres	37
Fonctions spéciales CD-Vidéo et SVCD	37
Contrôle de lecture (PBC)	37
Prévisualisation	37

Menu d'installation

Opérations de base	38
Page Générale	38-39
Écran TV	38
Mode PIC	38
Repère de l'angle	39
Langue TV	39
Économiseur d'écran	39
Réglages de la sortie vidéo	39
Sortie vidéo	39
Page Réglage Haut Parleurs	39
Mode Downmix	39
Enceintes centrale / arrière / Subwoofer	39
Retard canal central / arrière	39
Tonalité test	39
Réglage Dolby Digital	40
Sortie audio	40
Double mono	40
Sortie LPCM	40
Dynamic	40
Page préférences	40-41
Type de téléviseur	41
Langue de doublage / langue des sous-titres / menu du disque	41
Contrôle parental	41
Passe	41
Defaults	41

Images JPEG et lecture MP3

Disques MP3 - Album/Plage/Disque	42
Fonctions JPEG	42
Zoom	42
Lecture multi-angle	42
Prévisualisation	42

Caractéristiques techniques

Caractéristiques techniques	43
-----------------------------	----

Entretien

Entretien	43
-----------	----

Remèdes en cas de panne

Remèdes en cas de panne	44
-------------------------	----

Introduction

Nous vous remercions d'avoir acquis ce lecteur de DVD de Philips. Le présent manuel vous en expliquera le fonctionnement de base.

Informations relatives à l'environnement

Tous les matériaux d'emballage superflus ont été supprimés. Nous avons fait de notre mieux afin que l'emballage puisse être séparé en trois types de matériaux : le carton (boîte), la mousse de polystyrène (matériau tampon) et le polyéthylène (sachets, film de protection).

Votre lecteur de DVD est constitué de matériaux pouvant être recyclés et réutilisés pour autant qu'il soit démonté par une firme spécialisée. Veuillez vous conformer aux règlements locaux pour ce qui est de la mise au rebut des matériaux d'emballage, des piles arrivées en fin de vie et du matériel obsolète.

Accessoires fournis

- Télécommande
- Piles (deux piles format AA) pour la télécommande
- Câble audio
- Câble SCART/PÉRITEL (*n'est pas disponible sur tous les modèles*)
- Mode d'emploi
- Adaptateur 12 Volt
- Cordon d'alimentation CA



Informations relatives à la sécurité

- Avant de faire fonctionner le lecteur de DVD, vérifiez que la tension de service indiquée sur la plaquette signalétique (ou l'indication de tension à côté du sélecteur de tension) est identique à la tension locale. Si ce n'est pas le cas, consultez votre revendeur.
- Disposez le lecteur de DVD sur une surface plate, rigide et stable.
- Veillez à ce qu'il y ait suffisamment d'espace devant le lecteur pour permettre l'ouverture du tiroir.

- Si le lecteur est placé dans un meuble, laissez environ 2,5 cm d'espace libre autour du lecteur pour garantir une bonne ventilation.
- N'exposez pas votre lecteur à des différences extrêmes de températures ou à l'humidité.
- Si le lecteur de DVD est transporté directement d'une pièce froide vers une pièce chaude ou s'il est placé dans une pièce très humide, il se peut que de la buée se forme sur la lentille, à l'intérieur du lecteur de DVD. Dans ce cas, le lecteur de DVD risque de ne pas fonctionner normalement. Laissez l'appareil sous tension pendant une heure environ, sans mettre de disque dans le tiroir et attendez que la lecture soit possible.
- Les pièces mécaniques de l'appareil comportent des paliers autolubrifiants et ne doivent être ni huilées ni lubrifiées.
- **Lorsque le lecteur de DVD est en mode de veille, il continue de consommer de l'énergie. Pour débrancher complètement l'appareil de l'alimentation secteur, enlevez la fiche d'alimentation CA de la prise murale.**

Symboles utilisés dans ce manuel

Les symboles énumérés ci-dessous apparaissent dans certains titres et remarques et ont la signification suivante :

	-- La description traite de la lecture de disques DVD-Vidéo
	-- La description traite de la lecture de CD-Vidéo
	-- La description traite de la lecture de CD Audio

Remarques utiles !

- **Certains disques DVD-Vidéo nécessitent des fonctions spécifiques ou ne permettent que des fonctions limitées pendant la lecture.**
-  **“ peut s'afficher sur l'écran du téléviseur et indique que la fonction n'est pas disponible sur ce disque DVD-Vidéo spécifique.**

Opérations préliminaires

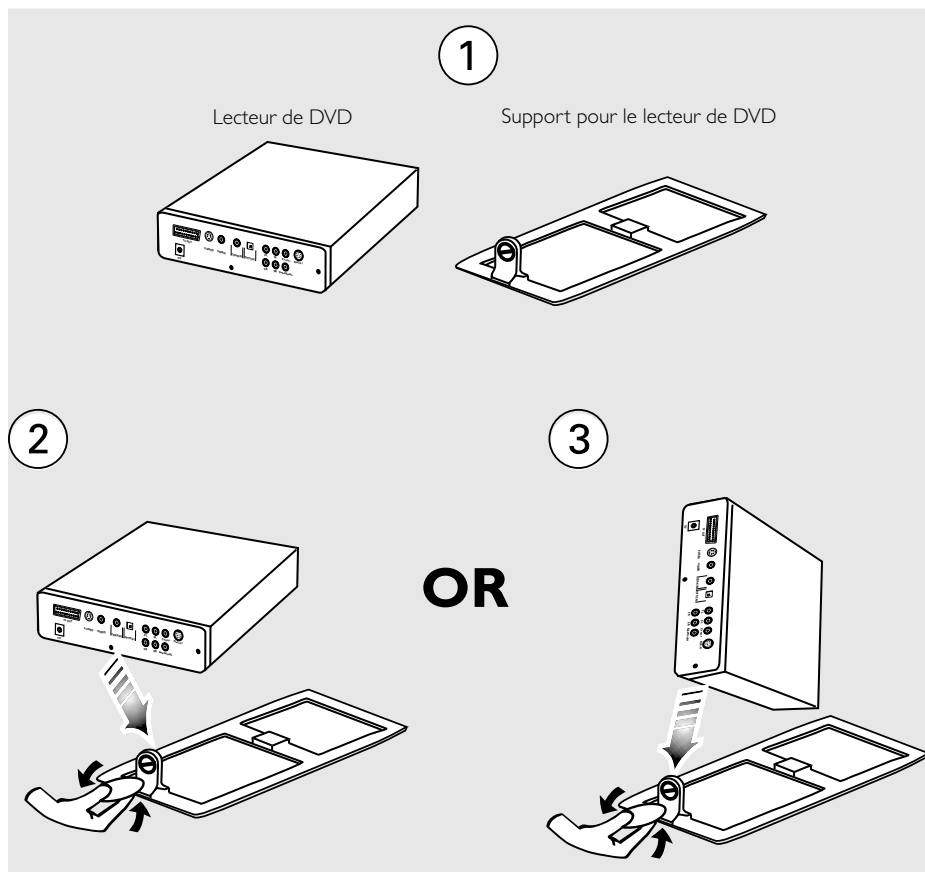

Vous pouvez installer votre lecteur de DVD des deux façons suivantes :

Position horizontale

- 1 Placez le lecteur de DVD sur le support pour DVD en position horizontale.
- 2 Servez-vous d'une pièce pour ajuster la vis sur le panneau arrière du lecteur de DVD afin de le verrouiller en position horizontale.

Position verticale

- 1 Placez le lecteur de DVD sur le support pour DVD en position horizontale.
- 2 Servez-vous d'une pièce pour ajuster la vis sur le panneau arrière du lecteur de DVD afin de le verrouiller en position horizontale.

Aperçu des fonctions

Façade et panneau arrière

STANDBY

- le témoin s'allume pour indiquer que le lecteur est en veille

Tiroir du disque

- mise en place du disque

Afficheur

- pour les messages relatifs à l'état en cours du lecteur de DVD

Capteur infrarouge

- reçoit les signaux de la télécommande

■ STOP

- pour commuter le lecteur sur le mode veille

◀◀ PREV

- pour revenir au chapitre ou à la page précédents

▶▶ NEXT

- pour passer au chapitre ou à la page suivants

▶▶ PLAY/PAUSE

- débute ou interrompt la lecture

POWER

- appuyez sur la touche pour mettre le lecteur sous ou hors tension

▲ EJECT

- pour recharger ou pour éjecter le disque

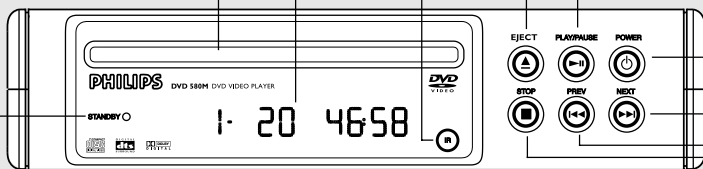

Sortie audio analogique MULTICHANNEL 5.1

- permet le branchement sur les entrées SPEAKER d'un système d'enceintes Philips

MULTICHANNEL AUDIO OUT

(Pour le branchement sur un récepteur multicanaux)

- branchement enceinte centrale, caisson de grave, enceintes avant et surround

OPTICAL (sortie audio numérique)

- connexion à un appareil numérique (optique)

COAXIAL (sortie audio numérique)

- pour la connexion à une prise CA d'un appareil audio numérique (coaxial)

Entrée DV 12 Volts

- autorise la connexion à un adaptateur externe

TV OUT (VIDEO OUT)

- pour la connexion à un téléviseur à prise (SCART/PÉRITEL)

S-VIDEO OUT

- connexion à un téléviseur doté d'entrées S-Vidéo

VIDEO

- pour la connexion aux entrées Vidéo d'un téléviseur

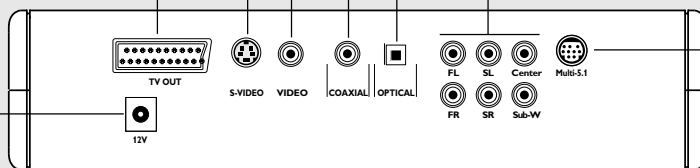

Attention : Ne pas toucher les broches des connecteurs situés sur le panneau arrière. Une décharge électrostatique peut endommager irrémédiablement l'appareil.

Télécommande

PBC ON/OFF

- permet d'activer ou de désactiver le mode PBC

VIDEO SYS

- permet de choisir entre les systèmes MULIT/NTSC/PAL

DISPLAY

- permet d'afficher des informations relatives à la durée pendant la lecture

DVD

- pour mettre le lecteur DVD sous tension (ON) ou en mode de veille

pavé numérique 0 à +10

- pour sélectionner dans un menu une option numérotée



- (gauche/droite/haut/bas) pour opérer une sélection dans le menu

OK

- pour accepter la sélection du menu

SLOW REV

- pour revenir en arrière au ralenti

PREV (◀)

- passer à un chapitre ou à une plage précédents

NEXT (▶)

- vers un chapitre ou une plage précédents

SLOW FWD

- pour avancer au ralenti

SEARCH (recherche)

- lecture à n'importe quel moment déterminé du CD ou CD-Vidéo
 - lecture de n'importe quel chapitre ou à n'importe quel moment déterminé du DVD

PREVIEW (prévisualisation)

- permet d'afficher le contenu d'une plage ou de la totalité du disque

SOUND MODE

- permet de sélectionner l'effet sonore souhaité

SOUND 3D (n'est pas disponible sur tous les modèles)

- permet de choisir entre gauche, droite et stéréo en mode CD/CD-Vidéo

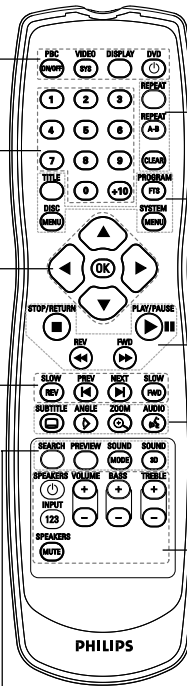

REPEAT

- pour répéter chapitre, plage, titre ou disque

REPEAT (A-B)

- pour répéter une séquence spécifique

CLEAR

- annulation des erreurs d'opération

TITLE

- affichage du menu des titres pendant la lecture

DISC MENU

- permet d'accéder au menu d'un disque DVD

SYSTEM MENU

- pour accéder au menu de système du lecteur ou le supprimer

PROGRAM FTS

- permet de mémoriser vos plages favorites du disque

STOP/RETURN (■)

- permet de revenir au menu précédent/ d'arrêter la lecture

REV ◀ (ARRIÈRE)

- pour revenir en arrière à vitesse élevée

FWD ▶ (AVANT)

- pour avancer à vitesse élevée

PLAY/PAUSE (▶||)

- débute ou interrompt la lecture

SUBTITLE

- pour sélectionner la langue de sous-titrage

ANGLE

- pour sélectionner l'angle de la caméra DVD

ZOOM

- pour agrandir l'image vidéo

AUDIO

- pour sélectionner la langue de doublage

Pour la commande des enceintes, voir page suivante

Télécommande (enceintes)



Enceintes

SPEAKER

- pour mettre les enceintes sous tension ou pour passer en mode veille-sous tension

VOLUME (±)

- pour augmenter ou diminuer le volume

BASS (±)

- pour régler le niveau des graves

TREBLE (±)

- pour régler le niveau des aiguës

INPUT 123

- pour sélectionner l'entrée 1, 2, 3 des enceintes

SPEAKERS MUTE

- pour mettre le son en sourdine ou reprendre la lecture

Connexions de base

- Veuillez vous reporter aux modes d'emploi de votre téléviseur, de votre magnétoscope, de votre chaîne hi-fi ou de tout autre appareil si nécessaire pour réaliser les meilleures connexions.
- Effectuez l'une des connexions suivantes en fonction des possibilités du matériel dont vous disposez.

Les directives ci-après sont des options permettant d'obtenir la meilleure qualité d'image et de son disponible sur votre lecteur de DVD.

Image

- 1 Utilisez la sortie CVBS Vidéo pour une bonne qualité d'image.
- 2 Utilisez la sortie S-Vidéo pour une meilleure qualité d'image.
- 3 Utilisez la sortie SCART/PÉRISEL pour obtenir la meilleure qualité d'image.

Son

- 1 Les connexions audio numériques fournissent le son le plus pur. Connectez l'une des sorties DIGITAL AUDIO OUT (COAXIAL ou OPTICAL) du lecteur de DVD à votre amplificateur ou récepteur.
- 2 Si les connexions numériques ne sont pas possibles, branchez la sortie AUDIO OUT avant gauche et avant droite du lecteur de DVD sur votre amplificateur, récepteur, système stéréo ou encore sur votre téléviseur.

Avertissement !

- **Ne procédez à aucun branchement ou modification de branchement alors que l'appareil est sous tension.**
- **Connectez le lecteur de DVD directement à votre téléviseur et non à un magnétoscope par exemple afin d'éviter toute distorsion car les disques DVD-Vidéo sont protégés contre la copie.**
- **Ne connectez pas la sortie AUDIO OUT de votre lecteur de DVD à l'entrée PHONO IN du lecteur.**

Connexion à un téléviseur

- 1 Connectez la prise SCART/PÉRITEL (TV OUT) au connecteur d'entrée correspondant sur le téléviseur.

Remarque :

- Assurez-vous que le câble SCART/PÉRITEL avec l'indication "TV" est bien connecté au téléviseur et que le câble SCART/PÉRITEL avec l'indication "DVD" est relié au lecteur de DVD.

Si votre téléviseur n'est pas équipé d'une entrée SCART/PÉRITEL, vous pouvez sélectionner la connexion suivante :

Si votre téléviseur est doté d'un connecteur d'entrée Vidéo,

- 1 Connectez la sortie VIDEO OUT sur le lecteur de DVD à l'entrée VIDEO IN.
- 2 Connectez la sortie avant gauche et avant droite du lecteur de DVD à l'entrée AUDIO IN gauche et droite du téléviseur.

Si votre téléviseur est doté d'un connecteur d'entrée S-Vidéo,

- 1 Connectez la sortie S-VIDEO OUT du lecteur de DVD à l'entrée S-VIDEO IN du téléviseur.
- 2 Connectez la sortie avant gauche et avant droite du lecteur de DVD à l'entrée AUDIO IN gauche et droite du téléviseur.

Connexion à un équipement audio

- 1 Vous pouvez également écouter le son de disques CD audio et de DVD-Vidéo en effectuant une connexion à un équipement audio en option.
- 2 Connectez la sortie avant gauche et avant droite du lecteur de DVD à l'entrée AUDIO IN gauche et droite du système stéréo.

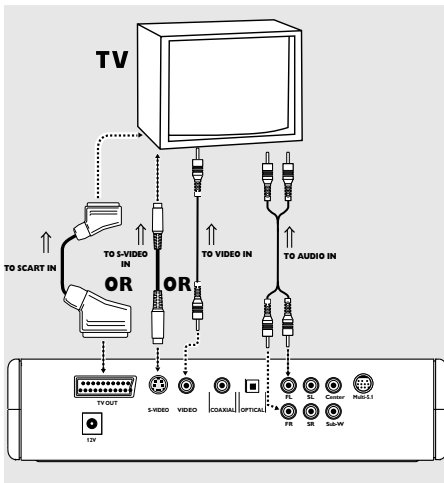
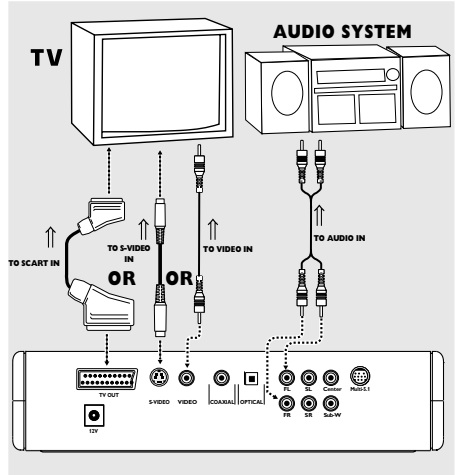

Opérations préalables

Connexion au système d'enceintes Philips

- Connectez la sortie du canal MULTI 5.1 du lecteur de DVD au système d'enceintes Philips (câble fourni avec le système d'enceintes).
- Cet appareil est équipé d'un décodeur multicanal. Il permet la lecture de DVD enregistrés au moyen d'un procédé de son multicanal.
- Pour activer le mode 6 canaux : sélectionnez le menu système et dans SPEAKER SETTINGS, réglez l'option DOWNMIX sur OFF.

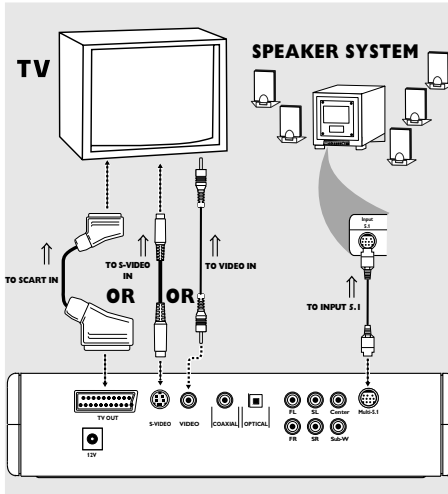

Connexion à un autre équipement

- Un élément numérique à décodeur MPEG 2 ou Dolby Digital-compatible intégré vous permet de bénéficier du son surround et vous vous croirez transporté dans une salle de cinéma ou de concert.
- Le lecteur restitue les signaux de son surround des connecteurs DIGITAL OUT COAXIAL.

Si votre récepteur est doté d'un décodeur MPEG 2 ou Dolby Digital-compatible,

- 1 Connectez la sortie COAXIAL DIGITAL AUDIO OUT du lecteur de DVD à l'entrée COAXIAL DIGITAL AUDIO IN de votre récepteur.

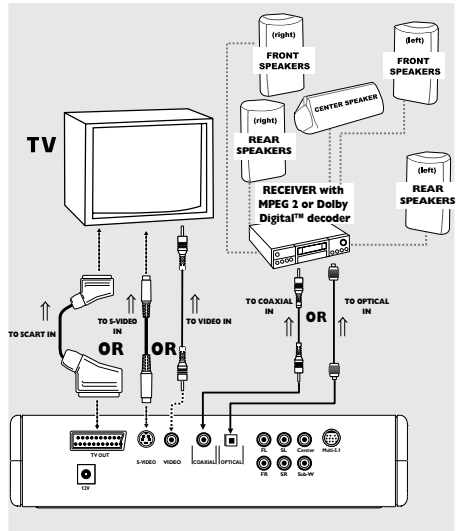

Remarques:

- Si le format audio de la sortie numérique ne correspond pas aux possibilités de votre récepteur, ce dernier produira un son fort et déformé ou aucun son.

Connexion à un récepteur audio/ (vidéo) multicanal équipé de 6 connecteurs

Ce lecteur comporte un décodeur multicanal permettant la lecture de DVD enregistrés en multicanal.

- 1 Connectez les sorties audio gauche et droite pour enceinte avant (1) aux prises d'entrée correspondantes de votre récepteur au moyen du câble audio fourni.
- 2 Connectez les sorties audio gauche et droite pour enceinte Surround (2) aux prises correspondantes de votre récepteur au moyen du câble audio en option.
- 3 Connectez les sorties audio pour enceinte centrale (3) aux prises correspondantes de votre récepteur au moyen du câble audio en option.
- 4 Choisissez l'option DOWNMIX OFF (désactivation) dans le menu Page Réglage Haut Parleurs.
- 5 La fonction 6CH est à présent activée (voir « Menu d'installation »).

Remarque :

- Si le subwoofer est équipé de son propre amplificateur, la connexion doit être effectuée directement sur le subwoofer.

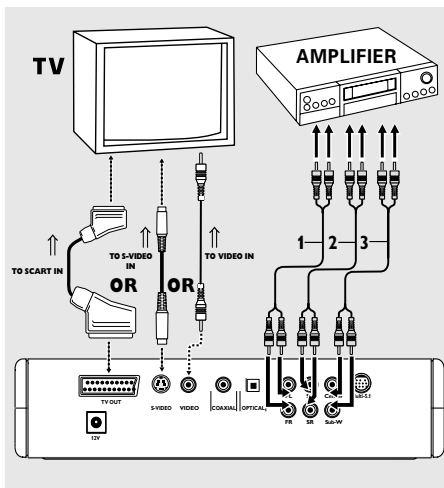

Mise en place des piles dans la télécommande

- 1 Ouvrez le couvercle du compartiment.
- 2 Insérez les piles (format AA) en respectant la polarité comme indiqué à l'intérieur du compartiment à piles par les symboles + et -.
- 3 Refermez le couvercle.

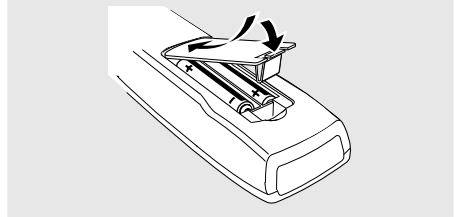

ATTENTION!

- Retirez les piles en fin de vie ou si vous ne devez pas vous servir de la télécommande pendant une longue période.
- Ne mélangez pas des piles anciennes et des piles neuves, ni différents types de piles.
- Les piles contiennent des substances chimiques. Vous devez par conséquent vous en débarrasser de la façon recommandée et les tenir hors de portée des enfants.

Utilisation de la télécommande

- Orientez la télécommande vers le capteur du lecteur de DVD.
- Ne faites pas tomber la télécommande.
- Ne laissez pas la télécommande à proximité d'endroits très chauds ou humides.
- Ne versez pas d'eau et ne posez rien de mouillé sur la télécommande.

Opérations préalables

Conversion NTSC/PAL

- Ce lecteur est doté d'une fonction de conversion NTSC/PAL afin que la réception vidéo du disque corresponde à votre système de téléviseur.
- Permet la sélection du mode PAL, NTSC et AUTO/MULTI en fonction de votre téléviseur. Le réglage par défaut du lecteur est réglé sur AUTO/MULTI.
Les conversions prises en charge sont les suivantes:

Disc Type	Format	Output format Selected mode		
		NTSC	PAL	AUTO
DVD	NTSC	NTSC	PAL	NTSC
	PAL	Not Supported	PAL	PAL
VCD	NTSC	NTSC	PAL	NTSC
	PAL	NTSC	PAL	PAL

- 1 Appuyez sur la touche VIDEO SYS de la télécommande pour accéder au standard vidéo souhaité.

Remarques:

- Si votre téléviseur est monostandard (PAL), assurez-vous que le sélecteur PAL/NTSC est bien réglé sur PAL.
- AUTO/MULTI ne peut être sélectionné qu'avec un téléviseur disposant à la fois des systèmes NTSC et PAL.
- Ce réglage s'applique à la sortie CVBS des prises cinch et péritel uniquement.
- De légères déformations d'image peuvent se produire en raison de cette conversion. Ceci est normal. Le format AUTO/MULTI est par conséquent celui qui offre la meilleure qualité d'image.

Mise sous tension

- 1 Branchez le cordon d'alimentation CA sur la prise secteur.
- 2 Mettez le téléviseur et le lecteur de DVD sous tension.
- 3 Réglez le téléviseur sur le canal d'entrée vidéo correct (p. ex. EXT1, EXT2, AV1, AV2, AUDIO/VIDEO, etc.) (Consultez le mode d'emploi de votre téléviseur pour plus de détails)
→ L'afficheur du lecteur s'allume et l'écran par défaut apparaît sur le téléviseur.
- 4 Si vous utilisez un appareil externe (p. ex. système audio ou récepteur), mettez-les sous tension et sélectionnez la source d'entrée appropriée utilisée pour la connexion à la sortie du lecteur de DVD. Reportez-vous au mode d'emploi de l'appareil pour plus de détails.

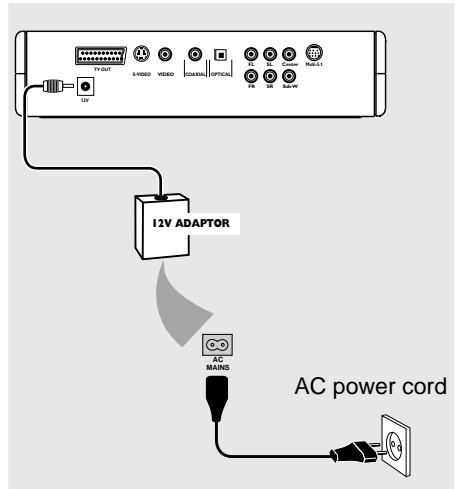

- 5 Pour que l'affichage écran soit dans la langue qui vous convient, appuyez sur le bouton System Menu et, à l'aide des touches fléchées et OK, sélectionnez les options GENERAL SETUP, OSD LANG pour obtenir la langue souhaitée.

Lecture de base

- 1 Appuyez sur POWER en façade du lecteur de DVD pour le mettre sous tension.
- 2 Posez le disque souhaité dans le tiroir du lecteur, l'étiquette orientée vers le haut.
- 3 La lecture du disque commence automatiquement. Vous pouvez aussi appuyer sur la touche PLAY pour débiter la lecture en fonction du menu du disque affiché sur l'écran du téléviseur.
- 4 Appuyez sur EJECT pour éjecter ou replacer le disque.

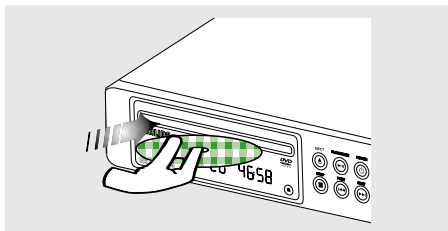

Remarques:

- Les DVD peuvent comporter un code de zone. Votre lecteur ne pourra pas lire de disques ayant un code de zone différent de celui du lecteur.
- Si 'Disc Lock' (verrouillage enfant) est placé sur ON (activé) et le disque introduit n'est pas autorisé, il vous faudra composer le code à 4 chiffres et/ou autoriser le disque (reportez-vous au chapitre 'Disc Lock').

Fonctions générales

Remarque:

- Sauf indication contraire, toutes les opérations décrites sont effectuées depuis la télécommande. Un certain nombre d'opérations peut également être effectué par le biais de la barre de menus à l'écran.

Commande vidéo pendant la lecture



ARRÊT/REPRISE

- 1 Vous pouvez reprendre la lecture depuis l'endroit où vous l'avez interrompue en appuyant une fois sur la touche STOP/RETURN.
→ Le message "Press PLAY to continue" (Appuyez sur Play pour poursuivre) sera affiché.
- 2 La lecture reprend depuis le début si vous appuyez deux fois sur la touche STOP/RETURN.

PAUSE/LECTURE

- 1 Appuyez une fois sur la touche PAUSE/PLAY.
→ La lecture s'interrompt.
- 2 Appuyez à nouveau sur PAUSE/PLAY pour reprendre la lecture normale.

PRÉCÉDENT/SUIVANT

- 1 Appuyez sur PREV ◀ pour revenir au chapitre ou à la page précédents.
- 2 Appuyez sur NEXT ▶ pour passer au chapitre ou à la page suivants.

RALENTI

- 1 Appuyez plusieurs fois sur SLOW (FWD) ou SLOW (REV) pour modifier la vitesse de lecture avant/arrière (1, 2, 3, OFF).
- 2 Appuyez sur PLAY pour reprendre la lecture normale.

ARRIÈRE/AVANT

- 1 Appuyez plusieurs fois sur REV ◀◀ ou FWD ▶▶ pour modifier la vitesse de lecture avant/arrière (1, 2, 3, 4, OFF).

Commande audio pendant la lecture

MODE AUDIO

DVD

Le DVD est doté de deux canaux audio stéréo prévus pour le karaoké ou le choix de la langue de doublage.

- 1 Appuyez plusieurs fois sur SOUND MODE pour sélectionner un autre canal audio.

VCD

Le CD-Vidéo est doté d'un seul canal audio stéréo. Pour obtenir le canal mono gauche ou droit, appuyez sur la touche SOUND MODE de la télécommande.

SON 3D (n'est pas disponible sur tous les modèles)

DVD VCD

Le lecteur de DVD peut reproduire au maximum 5 effets sonores Surround virtuels. Le son 3D est uniquement disponible s'il est réglé sur le mode karaoké.

- 1 Appuyez plusieurs fois sur SOUND 3D pour commuter entre les différents effets sonores.

Répétition



Répétition de chapitre/titre/disque

- Pour reprendre la lecture du chapitre, appuyez sur REPEAT.
- Pour reprendre la lecture du titre en cours, appuyez une deuxième fois sur REPEAT.
- Pour quitter le mode de répétition, appuyez une troisième fois sur REPEAT.



Répétition de plage/disque

- Pour reprendre la lecture de la plage en cours, appuyez sur REPEAT.
- Pour reprendre la lecture de tout le disque, appuyez une deuxième fois sur REPEAT.
- Pour quitter le mode de répétition, appuyez une troisième fois sur REPEAT.

Répétition A-B

– **Disques DVD-Vidéo : répétition d'une séquence d'un titre**

– **CD Vidéo et audio : répétition d'une séquence d'une plage**

- 1 Appuyez sur REPEAT A-B au point de départ choisi.
- 2 Réappuyez sur REPEAT A-B au point final choisi.
→ La lecture de la séquence à répéter débute.
- 3 Pour quitter la séquence, appuyez sur REPEAT A-B.

Recherche



- 1 Appuyez sur la touche SEARCH afin d'afficher la boîte d'édition des chapitres.
- 2 Composez le numéro de chapitre souhaité à l'aide des touches chiffrées de la télécommande.
- 3 Appuyez une deuxième fois sur SEARCH afin d'accéder au mode de sélection de l'heure.
- 4 Introduisez les heures, les minutes et les secondes dans la boîte d'édition de l'heure, en procédant de gauche à droite et en vous servant des touches chiffrées de la télécommande (par exemple 00:34:27).
- 5 Appuyez sur la touche OK pour confirmer.



- 1 Appuyez sur la touche SEARCH afin d'afficher la boîte d'édition de l'heure.
- 2 Entrez les minutes et les secondes en procédant de gauche à droite et en vous servant des touches chiffrées de la télécommande (par exemple 34:27).

Affichage

Les informations relatives au disque peuvent être affichées en appuyant sur la touche DISPLAY de la télécommande pendant la lecture du disque.

Disque DVD :

NUMÉRO TITRE CHAPITRE / DURÉE ÉCOULÉE
TITRE RESTANT
CHAPITRE ÉCOULÉ
CHAPITRE RESTANT

Disque CD-Vidéo :

Lorsque le mode PBC est réglé sur ON (activé) les options suivantes apparaissent ;

DURÉE ÉCOULÉE UNE PLAGE
DURÉE RESTANTE UNE PLAGE
DURÉE TOTALE ÉCOULÉE
DURÉE TOTALE RESTANTE
DÉSACTIVÉ

Lorsque le mode PBC est réglé sur OFF (désactivé) les options suivantes apparaissent ;

DURÉE TOTALE ÉCOULÉE
DURÉE TOTALE RESTANTE

Disque CD :

DURÉE ÉCOULÉE UNE PLAGE
DURÉE RESTANTE UNE PLAGE
DURÉE TOTALE ÉCOULÉE
DURÉE TOTALE RESTANTE
DÉSACTIVÉ

Titre

- 1 Appuyez sur la touche TITLE afin d'afficher à l'écran le menu des titres.
- 2 Servez-vous des touches ◀▶▲▼ afin d'accéder au titre souhaité et appuyez ensuite sur OK pour confirmer.
- 3 Vous pouvez également composer le numéro correspondant au titre souhaité.

Menu du disque **DVD**

- 1 Appuyez sur la touche DISC MENU afin d'afficher les chapitres disponibles sur le disque DVD.
- 2 Servez-vous des touches ◀▶▲▼ afin d'accéder au titre souhaité et appuyez sur OK pour confirmer.
- 3 Vous pouvez également composer le numéro correspondant au chapitre souhaité.

Zoom **DVD** **VCD**

La fonction de zoom permet d'agrandir l'image vidéo et de faire un panoramique de l'image agrandie.

- 1 Appuyez sur la touche ZOOM de la télécommande.
- 2 Sélectionnez le facteur de zoom souhaité : 1,5 ou 2 ou 4 ou OFF (hors tension) à l'aide des touches ◀▶▲▼.
→ L'image ainsi agrandie apparaît sur l'écran du téléviseur.
- 3 Appuyez à nouveau sur la touche ZOOM afin de revenir à la taille normale.

Programme FTS **VCD** **CD**

- 1 Dès que la lecture est arrêtée, appuyez sur la touche PROGRAM FTS de la télécommande.
→ La boîte d'édition du programme FTS apparaît.
- 2 Introduisez la plage souhaitée à l'aide des touches chiffrées de la télécommande.
→ Le numéro du titre sera alors ajouté à la liste des sélections.
- 3 En cas d'erreur, appuyez sur la touche CLEAR de la télécommande pour effacer le numéro de plage non souhaitée.
- 4 Appuyez sur la touche PLAY/PAUSE pour débiter la lecture de la plage programmée.

Remarque :

- Pour les disques CD-Vidéo, le programme FTS est uniquement activé lorsque le mode PBC est désactivé (OFF).
- Le programme FTS n'est pas disponible avec les disques DVD/MP3.

Fonctions spéciales DVD

Les disques DVD peuvent contenir des menus permettant d'explorer le disque et d'accéder à des fonctions spéciales. Appuyez sur la touche chiffrée appropriée ou bien servez-vous des touches ▼, ▲, ▶, ◀ pour mettre votre sélection en surbrillance dans le menu DVD et appuyez sur OK pour confirmer.

Angle de caméra **DVD**

Certains disques comportent des séquences prises simultanément à partir d'angles variés.

- Appuyez plusieurs fois sur la touche ANGLE de la télécommande afin d'afficher les différents angles (4/4, 3/4, 2/4, 1/4).

Modification de la langue de doublage **DVD**

- Appuyez plusieurs fois sur la touche AUDIO de la télécommande afin de sélectionner les différentes langues de doublage.

Remarque :

- Cette fonction n'est pas toujours disponible sur le disque.

Sous-titres **DVD**

- 1 Appuyez plusieurs fois sur la touche SUBTITLE de la télécommande afin de sélectionner les différents sous-titres.

Fonctions spéciales CD-Vidéo et SVCD

Contrôle de lecture (PBC)

- 1 Insérez un CD-Vidéo doté de la fonction PBC et appuyez sur PLAY.
- 2 Appuyez sur la touche PBC afin de commuter sur le mode PBC ON (activé) ou OFF (désactivé).
- 3 Appuyez à nouveau sur la touche PLAY pour débiter la lecture.

Remarques :

- Lorsque la fonction PBC est activée (ON), la lecture commence depuis le début du disque si vous appuyez sur la touche STOP.

Prévisualisation **VCD** **SVCD**

La fonction de prévisualisation permet de réduire l'image à 9 plages afin qu'elle puisse être affichée sur la totalité de l'écran.

- 1 En mode arrêt et lorsque la fonction PBC est réglée sur OFF (désactivée), appuyez sur la touche PREVIEW de la télécommande.
→ Le menu de prévisualisation s'affiche.
- 2 Sélectionnez le numéro de plage à l'aide des touches correspondantes de la télécommande.
- 3 La lecture débute automatiquement par la plage sélectionnée.

Menu d'installation

Opérations de base

- 1 Appuyez sur SYSTEM MENU pour accéder au menu d'installation.
→ Le menu Installation apparaît sur l'écran du téléviseur.
- 2 À l'aide des touches fléchées ◀▶▲▼ passez d'une fonction à l'autre et sélectionnez l'option souhaitée.
- 3 Appuyez sur la touche OK pour confirmer la sélection en surbrillance.
- 4 Appuyez à nouveau sur SYSTEM MENU ou déplacez la touche ▼ sur EXIT SETUP MENU à l'écran et appuyez sur OK pour quitter l'écran.

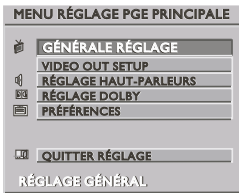

Page Générale

- 1 Appuyez sur les touches ▲▼ pour choisir le menu GENERAL SETUP (Page Générale).
- 2 Appuyez sur la touche OK pour confirmer ce choix.
→ Les réglages concernant Page Générale apparaissent sur l'écran du téléviseur.
- 3 Sélectionnez MAIN PAGE (page principale) pour quitter l'écran de réinitialisation.

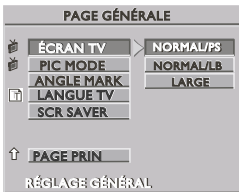

Écran TV

Sélectionnez le rapport hauteur/largeur du téléviseur à connecter.

16:9 (LARGE) (grand écran) → si vous connectez un téléviseur grand écran au lecteur de DVD.

4:3 NORMAL/LB (boîte à lettres) → si vous connectez un téléviseur normal TV au lecteur de DVD. Il présente une image grand écran avec des bandes en haut et en bas de l'image.

4:3 NORMAL/PS (Pan Scan) → si vous connectez un téléviseur normal TV au lecteur de DVD. Il présente une image plein écran dont les côtés sont coupés automatiquement.

16:9



4:3
Normal/LB



4:3
Normal/PS



Mode PIC

Dans ce menu, vous pouvez choisir un mode image afin de personnaliser l'effet de l'image à l'écran.

Auto : Réglage standard automatique pour les images.

Hi-Res : Mode de résolution de grande qualité offrant une plus grande netteté de l'image.

N-Flicker : Images réglées en mode sans scintillement.

Repère de l'angle

ON : Le réglage en cours de l'angle s'affiche sur la droite de l'écran.

OFF : Désactivation de l'affichage du réglage en cours d l'angle.

Langue TV

Il existe sept options concernant l'affichage d'informations sur l'écran du téléviseur.

ENGLISH : les informations sur l'afficheur seront affichées en Anglais.

FRENCH : les informations sur l'afficheur seront affichées en Français, etc.

Économiseur d'écran

Cette fonction sert à activer ou désactiver l'économiseur d'écran.

ON : En mode arrêt, l'économiseur d'écran sera réactivé dans les 2 secondes.

OFF : L'économiseur d'écran est désactivé.

Réglages de la sortie vidéo

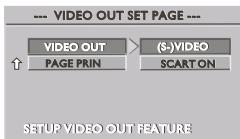

Sortie vidéo

S-Vidéo : Le signal vidéo est émis via la sortie S-Vidéo située sur le panneau arrière du lecteur de DVD en direction du téléviseur.

RGB (Scart/pèritel) : Si votre téléviseur est doté d'une entrée RGB (Scart/pèritel), choisissez cette possibilité pour obtenir une qualité d'image supérieure.

Page Réglage Haut Parleurs

Ce menu comporte les options de réglage de votre système d'enceintes afin de reproduire un son Surround de grande qualité.

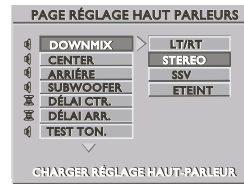

Mode Downmix

LT/RT : Choisissez ce réglage lorsque le lecteur de DVD est connecté à un décodeur Dolby Prologic émettant une sortie de signal à partir du lecteur de DVD.

STEREO : Ce réglage se chargera de remixer le signal Dolby Digital et DTS en un signal stéréo directement produit par le connecteur gauche/droit.

VSS : Permet au lecteur de DVD de reproduire les effets de son Surround virtuel.

OFF : Pour désactiver le mode DOWNMIX.

Enceintes centrale / arrière / Subwoofer

Réglez le mode DOWNMIX sur OFF (hors tension) pour permettre ce réglage.

ON : Autorise la sortie de signal pour les enceintes centrale/arrière/subwoofer.

OFF : Neutralise la sortie de signal pour les enceintes centrale/arrière/subwoofer.

Retard canal central / arrière

Réglez le mode retard canal central ou retard canal arrière sur ON (activé) dans le menu afin de temporiser la reproduction du son depuis les enceintes.

Tonalité test

Ce réglage sert à vérifier la connexion du système audio. Lorsque le réglage TEST TONE est sur ON (activé), vous pouvez entendre le son provenant de chaque enceinte.

ON : Activation de la tonalité test.

OFF : Désactivation de la tonalité test.

Menu d'installation

Réglage Dolby Digital

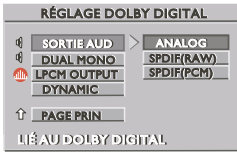

Sortie audio

Analogique : La sélection de la sortie analogique permet de spécifier le type de sortie analogique s'adaptant le mieux aux possibilités de lecture de votre lecteur de DVD.

SPDIF (RAW) : Sortie des signaux numériques d'origine à partir des bornes coaxiales et optiques.

SPDIF (PCM) : Conversion en signaux PCM via la sortie numérique.

Remarque :

– Avec les réglages SPDIF (RAW) et SPDIF (PCM), la sortie analogique est désactivée.

Double mono

Stéréo : Le son mono gauche émet des signaux de sortie au haut-parleur gauche et le son mono droit émet des signaux de sortie au haut-parleur droit.

Mono gauche : Le son mono gauche et droit émet uniquement des signaux de sortie au haut-parleur gauche.

Mono droite: Le son mono gauche et droit émet uniquement des signaux de sortie au haut-parleur droit.

Mixage mono: Le son mono gauche et droit mélangé émet des signaux de sortie aux haut-parleurs gauche et droit.

Sortie LPCM

Réglage de la fréquence d'échantillonnage pour décoder l'audio LPCM.

LPCM 96k : Détection du disque afin d'en déterminer la fréquence d'échantillonnage. Si cette dernière n'est pas de 96 kHz, sélectionnez LPCM 48k. Le processus de décodage se fait à une fréquence d'échantillonnage de 48 kHz.

Dynamic

Optimisation de la sortie du son dynamique. Le volume élevé est adouci afin de vous permettre de regarder vos films d'action préférés sans déranger votre entourage.

Niveaux de la sélection dynamique : 1/8, 2/8, 3/8, 4/8, 5/8, 6/8, 7/8, 8/8 et OFF (hors tension).

Page préférences

La fonction Page préférentiels peut uniquement être sélectionnée lorsque le lecteur affiche "No disc" (pas de disque).

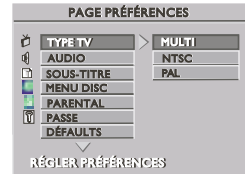

Type de téléviseur

Ce lecteur de DVD est doté du réglage NTSC/PAL afin de garantir qu'il correspond bien au standard de votre téléviseur.

MULTI : La sortie vidéo dépend du format du disque.
NTSC : Le lecteur de DVD émet uniquement les signaux au standard NTSC.

PAL : Le lecteur de DVD émet uniquement les signaux au standard PAL.

Remarque:

– Si la sélection du système TV ne correspond pas au lecteur de DVD et au disque, il se peut que l'image soit déformée.

Langue de doublage / langue des sous-titres / menu du disque

Les disques DVD sont disponibles en plusieurs langues concernant le doublage, les sous-titres ou le disque. Il vous suffit de sélectionner la langue souhaitée.

Doublage : anglais, français, espagnol, chinois, etc.
Sous-titres : anglais, français, espagnol, chinois, etc.
Menu du disque : anglais, français, espagnol, chinois, etc.

Remarques :

- Cette fonction est **uniquement possible si elle est disponible sur le disque.**
- Si la langue souhaitée n'est pas disponible sur le disque, la langue par défaut définie sur chaque disque sera alors proposée.

Contrôle parental

La fonction de contrôle parental vous permet d'éviter que vos enfants ne lisent certains disques, ou d'autoriser la lecture de certains disques avec des scènes de substitution. Si vous avez choisi un degré déterminé pour le lecteur, toutes les scènes dotées du même degré ou d'un degré inférieur seront lues. Degrés de sélection : 1, 2, 3, 4, 5, 6, 7, 8 et absence de contrôle parental.

Passé

Vous pouvez modifier les réglages du contrôle parental à l'aide d'un Passe (mot de passe). Composez ce code lorsque le lecteur de DVD vous le demande.

- 1 Composez votre code à 4 chiffres actuel.
- 2 À l'aide de la touche ▼, déplacez-vous sur l'option NEW PASSWORD (nouveau code).
- 3 Composez le nouveau code à 4 chiffres.
- 4 Tapez ce code une deuxième fois afin de confirmer.
- 5 Appuyez sur la touche PLAY afin de quitter le menu.
→ Le nouveau code à 4 chiffres prend alors effet.

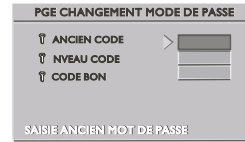

Remarque :

- Si vous avez oublié votre code confidentiel, vous pouvez composer le code par défaut, à savoir 3308, et en choisir un autre après avoir exécuté la procédure d'entrée.

Defaults

Utilisez la fonction DEFAULT (réinitialisation) si des problèmes surviennent pendant le réglage du lecteur de DVD. Cette fonction permet en effet de remettre à l'état initial tous les réglages d'usine et effacera tous les réglages personnels.

Images JPEG et lecture MP3

Le lecteur de DVD peut lire des images au format JPEG ainsi que des fichiers MP3.

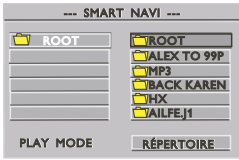

- 1 Dès que vous introduisez un disque comportant le format JPEG ou des fichiers MP3, le menu de base s'affiche automatiquement à l'écran.
- 2 Appuyez sur ▲/▼ pour parcourir l'album précédent ou suivant.
- 3 Appuyez sur ◀▶ pour passer en revue l'album ou la plage suivante.
- 4 Vous pouvez également sélectionner directement le numéro de l'album/de la plage souhaités à l'aide du pavé numérique de la télécommande.

Remarque :

– **En mode ARRÊT** : les chiffres sont utilisés pour sélectionner l'ALBUM.

– **En mode LECTURE** : les chiffres sont utilisés pour sélectionner la PLAGE.

- Seuls les modes suivants sont possibles avec les disques MP3:
 - ARRÊT / LECTURE / PAUSE
 - PASSAGE SUIVANT / PRÉCÉDENT
 - RÉPÉTITION (ALBUM / PLAGE / DISQUE)

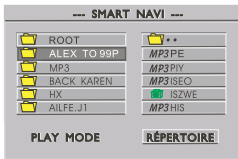

Disques MP3 - Album/Plage/Disque

- REPEAT TRACK – pour répéter la lecture d'une plage.
- REPEAT ALBUM - pour répéter la lecture d'un album.
- ALBUM PLAYBACK – lecture aléatoire des images du fichier sélectionné pendant les 10 premières secondes de chaque album/plage du disque.

- SKIP NEXT / PREVIOUS – utilisez les touches NEXT/PREV ou encore les touches chiffrées de la télécommande pour sélectionner l'album ou la plage souhaités. Pendant la lecture, servez-vous de la touche FWD/REV pour faire des sauts en avant/en arrière sur la plage/l'album en cours.

Remarques :

– Il se peut que le temps de lecture du disque dépasse 10 secondes en raison du grand nombre de morceaux compilés sur un seul disque.

– La lecture d'un disque multisession est acceptée pour les 10 premières sessions d'un même format.

– Dans le cas de disques multisession avec différents formats, seule la première session sera disponible.

Fonctions JPEG

Zoom

- 1 Pendant la lecture, appuyez sur ZOOM pour afficher l'image à différentes échelles.
- 2 Appuyez sur FWD pour agrandir l'image.
- 3 Appuyez sur REV pour réduire l'image.

Lecture multi-angle

Lorsqu'une image est affichée sur l'écran du téléviseur, appuyez sur les touches ◀▶▲▼ afin d'obtenir différents effets d'angle.

Touche ▲ : permet de retourner l'image sur le plan vertical

Touche ▼ : permet de retourner l'image sur le plan horizontal

Touche ◀ : permet la rotation de l'image dans le sens contraire aux aiguilles d'une montre

Touche ▶ : permet la rotation de l'image dans le sens des aiguilles d'une montre

Prévisualisation

- 1 Appuyez sur PREVIEW pendant la lecture.
→ 9 images de taille réduite apparaîtront sur l'écran du téléviseur.
- 2 Appuyez sur les touches ◀▶▲▼ afin de mettre l'une des images en surbrillance et appuyez ensuite sur OK pour l'afficher sur la totalité de l'écran.

SYSTÈME DE LECTURE

DVD-Vidéo
 CD-Vidéo & SVCD
 CD (CD-R et CD-RW)
 MP3 CD

STANDARD TV (PAL/50Hz) (NTSC/60Hz)

Nombre de lignes	625	525
Lecture	Multistandard	(PAL/NTSC)

PERFORMANCES VIDÉO

Sortie vidéo 1 V c-à-c en 75 ohms
 Sortie S-Vidéo Y:1 V c-à-c en 75 ohms
 C:0,3 V c-à-c en 75 ohms
 Sortie RVB (SCART/PÉRITEL)
 0,7 V c-à-c en 75 ohms

FORMAT AUDIO

Numérique	MPEG/	Compression numérique	
	Dolby Digital		16, 20, 24 bits
	PCM		fréq. d'éch 44,1, 48, 96 kHz

Stereo analogique
 Remixage (downmix) compatible Dolby Surround à partir du son multicanal Dolby Digital
 Son 3D pour effet de son 5.1 canaux avec 2 enceintes
 Sorties son Dolby Digital et son surround DTS de 5.1 canaux

PERFORMANCES AUDIO

Convertisseur NA	24 bits
DVD fréq.d'éch. 96 kHz	4 Hz - 44 kHz
DVD/SVCD fréq.d'éch. 48 kHz	4 Hz - 22 kHz
SVCD/VCD/CD fréq.d'éch. 44,1 kHz	4 Hz - 20 kHz
Signal/Bruit (1kHz)	> 90 dB
Gamme dynamique (1kHz)	> 80 dB
Diaphonie (1kHz)	> 80 dB
Bruit de distorsion (1kHz)	> 88 dB
MPEG MP3	MPEG Audio L3

CONNEXIONS

SCART/PÉRITEL	Prise péritélévision
Sortie S-vidéo	Sortie mini DIN, 4 broches
Sortie vidéo	Cinch (jaune)
Sortie audio G+D	Cinch (blanc/rouge)
Audio Subwoofer	Cinch (noir)
5.1 canaux audio	Sortie mini DIN, 9 broches
Sortie numérique	1 coaxiale, 1 optique
	IEC958 pour CDDA / LPCM
	IEC1937 pour MPEG1/2, Dolby Digital

BOÎTIER

Dimensions (l x h x p)	228 x 56 x 296 mm
Poids	environ 2.32 Kg

* durée de lecture normale pour des films proposant 2 versions linguistiques et 3 langues de sous-titres

Caractéristiques susceptibles d'être modifiées sans préavis

Entretien

Entretien du boîtier

- Utilisez un chiffon souple, légèrement humidifié avec un détergent doux. N'utilisez pas de solution contenant de l'alcool, de l'ammoniaque ou des abrasifs.

Entretien des disques

- Lorsqu'un disque est sale, nettoyez-le avec un chiffon en le frottant du centre vers la périphérie. Ne faites pas de mouvements circulaires.
- N'utilisez pas de solvants comme l'essence, les diluants, les produits de nettoyage disponibles dans le commerce ou les vaporisateurs antistatiques destinés aux disques analogiques.

Entretien de la lentille

- Après une utilisation prolongée, il se peut que de la poussière ou des saletés se soient accumulées sur la lentille. Pour garantir la qualité de la reproduction, nettoyez la lentille avec le produit de nettoyage pour lentille de CD de Philips ou avec un autre produit de nettoyage disponible dans le commerce. Suivez les instructions fournies avec le produit de nettoyage.

Remèdes en cas de panne

ATTENTION

N'essayez en aucun cas de réparer vous-même le système car vous perdriez vos droits en matière de garantie. N'ouvrez pas le système car il y a risque de choc électrique.

Si une panne se produit, consultez d'abord la liste de points à vérifier ci-après avant de porter le système au réparateur.

Problème	Solution
Pas d'alimentation	<ul style="list-style-type: none">– Vérifiez que le câble d'alimentation est connecté correctement.– Appuyez sur la touche Standby-On du lecteur de DVD.
Pas d'image	<ul style="list-style-type: none">– Vérifiez que le téléviseur est bien sous tension.– Contrôlez le branchement vidéo.
Image déformée	<ul style="list-style-type: none">– Parfois une légère distorsion de l'image peut se produire. Il ne s'agit pas d'un dysfonctionnement.
Image complètement déformée ou image en noir et blanc avec les disques DVD ou CD-Vidéo	<ul style="list-style-type: none">– Assurez-vous que le réglage NTSC/PAL du lecteur de DVD correspond au signal vidéo de votre téléviseur. (Reportez-vous au chapitre Conversion NTSC/PAL Réglages)
Absence de son ou son déformé	<ul style="list-style-type: none">– Ajustez le volume.– Vérifiez les branchements des haut-parleurs.
Absence de son par la sortie numérique	<ul style="list-style-type: none">– Vérifiez les branchements numériques.– Vérifiez le menu Réglages et assurez-vous que la sortie numérique est réglée sur ALL ou PCM.– Vérifiez que le format audio de la langue de doublage sélectionnée correspond aux possibilités de votre récepteur.
Absence de son et d'image	<ul style="list-style-type: none">– Vérifiez que les câbles SCART/PÉRITEL sont connectés à l'appareil approprié (voir le paragraphe "Connexion à un téléviseur").
Le disque ne peut être lu	<ul style="list-style-type: none">– Assurez-vous que l'étiquette du disque est orientée vers le haut.– Vérifiez que le disque n'est pas défectueux en essayant avec un autre disque.
L'image s'arrête momentanément pendant la lecture du disque	<ul style="list-style-type: none">– Nettoyer le disque avec un chiffon doux (toujours à partir du centre du disque vers l'extérieur) pour supprimer d'éventuelles traces de doigts ou de rayures.
Pas de retour à l'écran d'accueil après le retrait du disque	<ul style="list-style-type: none">– Réinitialisez en mettant le lecteur hors tension puis à nouveau sous tension.
Le lecteur ne réagit pas à la télécommande	<ul style="list-style-type: none">– Orientez la télécommande directement vers le capteur situé en façade du lecteur.– Réduisez la distance par rapport au lecteur.– Remplacez les piles de la télécommande.– Remettez les piles en place avec la polarité (signes +/-) comme indiqué.
Les touches ne fonctionnent pas ou le lecteur ne réagit pas	<ul style="list-style-type: none">– Pour réinitialiser complètement le lecteur, débranchez le pendant 5 à 10 secondes du secteur.
Le lecteur ne réagit pas à certaines commandes de fonctionnement pendant la lecture.	<ul style="list-style-type: none">– Ces commandes ne sont pas autorisées par le disque. Reportez-vous aux instructions du disque.
Le lecteur de DVD Vidéo ne peut pas lire les CD/DVD	<ul style="list-style-type: none">– Utilisez un CD/DVD de nettoyage disponible dans le commerce pour nettoyer la lentille avant d'envoyer le lecteur de DVD-Vidéo en réparation.

Si ces conseils ne vous permettent pas de remédier au problème, consultez votre revendeur ou le centre de service après-vente (HOTLINE).