

NOTICE D'UTILISATION

sèche-linge ADE 5100

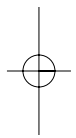

ARTHUR MARTIN
 Electrolux



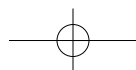





Pour une vie plus facile.



Sécurité

Lors de sa fabrication, cet appareil a été construit selon des normes, directives et/ou décrets pour une utilisation sur le territoire français.

Pour la sécurité des biens et des personnes ainsi que pour le respect de l'environnement, vous devez d'abord lire impérativement les préconisations suivantes avant toute utilisation de votre appareil.

-  Pour éviter tout risque de détérioration de l'appareil, transportez-le dans sa position d'utilisation muni de ses cales de transport (selon modèle).
-  Au déballage de celui-ci, et pour empêcher des risques d'asphyxie et corporel, tenez les matériaux d'emballage hors de la portée des enfants.
-  Pour éviter tout risque (mobilier, immobilier, corporel,...), l'installation, les raccordements (eau, gaz, électricité, évacuation selon modèle), la mise en service et la maintenance de votre appareil doivent être effectués par un professionnel qualifié.
-  Votre appareil a été conçu pour être utilisé par des adultes. Il est destiné à un usage domestique normal. Ne l'utilisez pas à des fins commerciales ou industrielles ou pour d'autres buts que ceux pour lesquels il a été conçu. Vous éviterez ainsi des risques matériel et corporel.
-  Débranchez votre appareil avant toute opération de nettoyage manuel. N'utilisez que des produits du commerce non corrosifs ou non inflammables. Toute projection d'eau ou de vapeur est proscrite pour écarter le risque d'électrocution.
-  Si votre appareil est équipé d'un éclairage, débranchez l'appareil avant de procéder au changement de l'ampoule (ou du néon, etc.) pour éviter de s'électrocuter.
-  Afin d'empêcher des risques d'explosion et d'incendie, ne placez pas de produits inflammables ou d'éléments imbibés de produits inflammables à l'intérieur, à proximité ou sur l'appareil.
-  Lors de la mise au rebut de votre appareil, et pour écarter tout risque corporel, mettez hors d'usage ce qui pourrait présenter un danger : coupez le câble d'alimentation au ras de l'appareil. Informez-vous auprès des services de votre commune des endroits autorisés pour la mise au rebut de l'appareil.
-  Pendant le cycle de séchage, n'utilisez que des produits de nettoyage (voile, lingette,...) adaptés à cet appareil pour exclure tout risque d'incendie.

Veuillez maintenant lire attentivement cette notice pour une utilisation optimale de votre appareil.

Sommaire

Sécurité	2	Service Après-Vente	13
A l'attention de l'utilisateur		Garantie	13
Avertissements importants	4	A l'attention de l'installateur	
Installation	4	Caractéristiques techniques	13
Utilisation	4	Installation	14
Dépannage	4	Débridage	14
Sécurité	4	Emplacement	14
Protection de l'environnement	5	Evacuation de l'air humide	14
Description de l'appareil	6	Le raccordement sur l'extérieur	14-15
Utilisation de votre sèche-linge	7	Réversibilité de la porte	15
Le bandeau de commandes	7	Branchement électrique	15
Comment faire un séchage?	8	Installation en colonne	15
Guide des programmes	9		
Guide de séchage	10		
Entretien et nettoyage	11		
Nettoyage extérieur	11		
Nettoyage de la porte	11		
Nettoyage des filtres	11		
En cas d'anomalie de fonctionnement	12		

Comment lire votre notice d'utilisation?

Les symboles suivants vous guideront tout au long de la lecture de votre notice d'utilisation.



Instructions de sécurité



Conseils et recommandations



Informations liées à la protection de l'environnement

Avertissements importants

Conservez cette notice d'utilisation avec votre appareil. Si l'appareil devait être vendu ou cédé à une autre personne, assurez-vous que la notice d'utilisation l'accompagne. Le nouvel utilisateur pourra alors être informé du fonctionnement de celui-ci et des avertissements s'y rapportant.

Ces avertissements ont été rédigés pour votre sécurité et celle d'autrui.

Utilisation

- Cet appareil a été conçu pour être utilisé par des adultes. Veillez donc à ce que les enfants n'y touchent pas ou qu'ils ne l'utilisent pas comme un jouet.
- A la réception de l'appareil, déballez-le ou faites-le déballer immédiatement. Vérifiez son aspect général. Faites les éventuelles réserves **par écrit sur le bon de livraison** dont vous garderez un exemplaire.
- Votre appareil est destiné à un usage domestique. Ne l'utilisez pas à des fins commerciales ou industrielles ou pour d'autres buts que celui pour lequel il a été conçu.
- Ne modifiez pas ou n'essayez pas de modifier les caractéristiques de cet appareil. Cela représenterait un danger pour vous.
- Débranchez toujours l'appareil après son utilisation.
- Tout le linge à sécher doit être essoré avant d'être introduit dans le tambour. Plus la vitesse d'essorage sera importante, plus courte sera la durée du séchage d'où économie d'énergie.
- Ne séchez pas d'articles ayant été traités avec des produits chimiques, tels que les produits utilisés pour le nettoyage à sec, car ils pourraient provoquer une explosion.
- Ne séchez en aucun cas des chaussures (tennis, etc.), car elles pourraient s'encastrent entre la porte et le tambour, bloquant ce dernier.
- Contrôlez qu'un briquet n'est pas resté dans une poche.
- Laissez la porte entrouverte lorsque le sèche-linge n'est pas utilisé, mais veillez à ce que les enfants ne s'enferment pas dans l'appareil.
- Nettoyez les filtres après chaque utilisation.
- N'utilisez jamais l'appareil sans filtres ou avec des filtres endommagés. Cela pourrait provoquer un incendie.

- Les enfants en bas âge et les petits animaux domestiques peuvent se glisser dans le tambour du sèche-linge. Contrôlez le tambour avant de mettre l'appareil en fonctionnement.
- N'essayez jamais de réparer l'appareil vous-même. Les réparations effectuées par du personnel non qualifié peuvent provoquer des dommages importants.

Installation

- Si l'installation électrique de votre habitation nécessite une modification pour le branchement de votre appareil, faites appel à un électricien qualifié. Avant de procéder au branchement de votre appareil, lisez attentivement les instructions figurant au chapitre "Branchement électrique".
- Assurez-vous, après avoir installé l'appareil, que celui-ci ne repose pas sur le câble d'alimentation.
- Cet appareil est lourd. Faites attention lors de son déplacement.
- Votre sèche-linge a été conçu pour évacuer la vapeur à l'air libre. L'appareil a son propre système d'aération qui ne doit être relié à aucun autre système d'aération servant à d'autres appareils.

Veuillez lire attentivement ces remarques avant d'installer et d'utiliser votre appareil. Nous vous remercions de votre attention.

Protection de l'environnement

- Tous les matériaux marqués par le symbole  sont recyclables. Déposez-les dans une déchetterie prévue à cet effet (renseignez-vous auprès des services de votre commune) pour qu'ils puissent être récupérés et recyclés.
- Si vous procédez à la mise à la casse de votre ancien appareil, mettez hors d'usage ce qui pourrait représenter un danger : coupez le câble d'alimentation au ras de l'appareil et neutralisez le dispositif de fermeture du hublot.
- En cas d'anomalie de fonctionnement, reportez-vous à la rubrique "EN CAS D'ANOMALIE DE FONCTIONNEMENT". Si malgré toutes les vérifications, une intervention est nécessaire, le service après-vente du vendeur de votre appareil est le premier habilité à intervenir. A défaut (déménagement, fermeture du magasin où vous avez effectué l'achat...), consultez le Centre Contact Consommateurs.
- **En cas d'intervention sur votre appareil, exigez du service après-vente les pièces de rechange certifiées Constructeur.**



Description de l'appareil

i Votre appareil

- 1 Plan de travail
- 2 Guide de séchage
- 3 Touche marche/arrêt
- 4 Voyant de mise sous tension
- 5 Touche séchage délicat
- 6 Touche séchage naturel
- 7 Touche départ
- 8 Minuteur
- 9 Plaque signalétique
- 10 Filtres
- 11 Pieds réglables

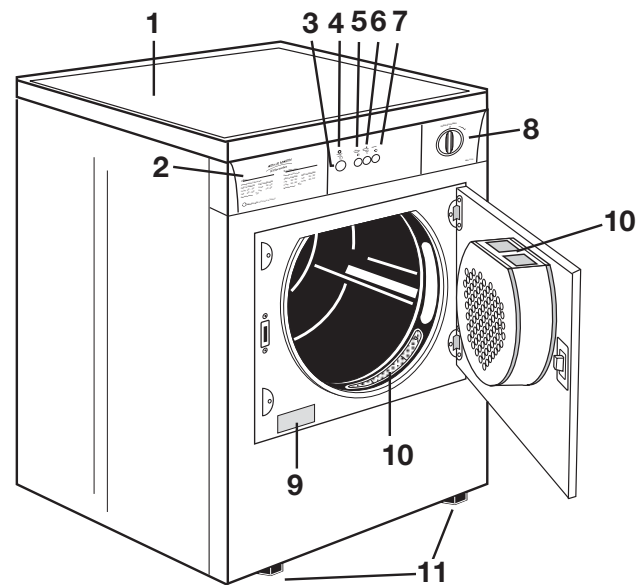

- 12 Sortie air humide sur les côtés
- 13 Raccord
- 14 Sortie air humide à l'arrière

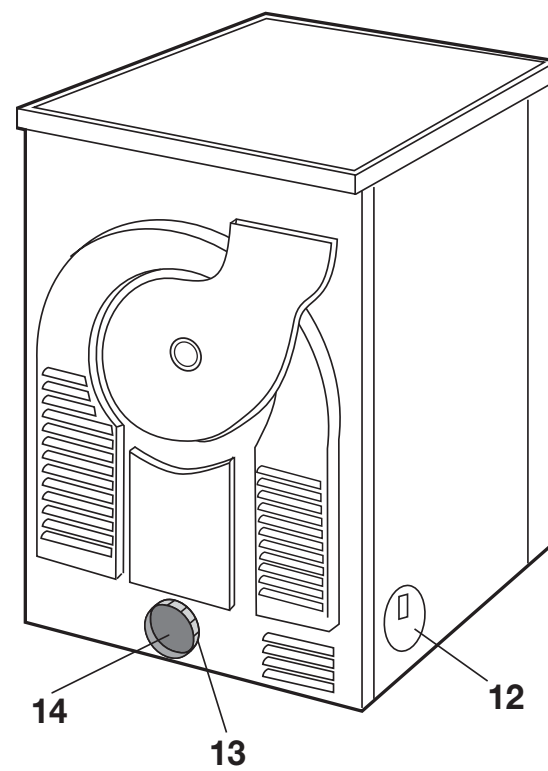

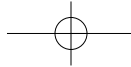

Utilisation de votre sèche-linge

Le bandeau de commandes

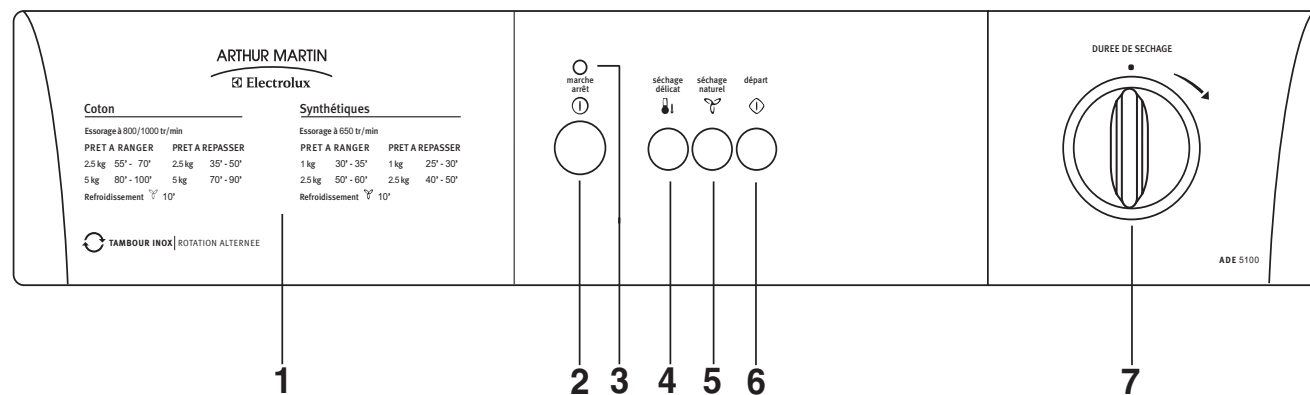

1 Guide de séchage

Il vous permet de choisir le temps convenant le mieux au linge à sécher.

2 Touche marche/arrêt

Cette touche permet de mettre le sèche-linge sous tension. A la fin du programme, faites ressortir cette touche pour mettre le sèche-linge hors tension.

3 Voyant de fonctionnement

Il s'allume lorsque l'appareil est sous tension (touche marche/arrêt enclenchée et s'éteint en faisant ressortir la même touche.

4 Touche séchage délicat

L'enclenchement de cette touche vous permet d'effectuer un séchage à une température inférieure pour du linge en coton particulièrement délicat. Il convient alors de prolonger le temps de séchage.

5 Touche séchage naturel

L'enclenchement de cette touche permet d'effectuer un séchage à température ambiante pour du linge délicat particulièrement fragile. Il convient alors de prolonger le temps de séchage.

6 Touche départ

Appuyez sur cette touche pour mettre le sèche-linge en fonctionnement après avoir sélectionné le programme.

Si la porte est ouverte en cours de programme, cette touche doit être enclenchée à nouveau après fermeture de la porte pour que le programme démarre là où il a été interrompu.

7 Minuteur

Gradué jusqu'à 150 minutes pour le coton (secteur bleu) et jusqu'à 100 minutes pour les synthétiques (secteur vert), il vous permet d'afficher un temps de séchage en fonction de la nature et de la quantité de linge à sécher, ainsi que du niveau de séchage désiré.

Pour afficher le temps choisi, tournez la manette dans le sens des aiguilles d'une montre jusqu'à ce que la graduation correspondante coïncide avec le repère situé sur le bandeau de commandes.

Ne tournez jamais le minuteur dans le sens inverse des aiguilles d'une montre.

Le linge doit être convenablement essoré en machine avant d'être introduit dans le sèche-linge (500 t/min. minimum).

La durée du séchage est variable selon:

- la nature du linge
- l'importance de la charge
- l'intensité de l'essorage
- le degré de séchage souhaité

Ventilation d'air froid

En fin de séchage, une phase de refroidissement de 10 minutes est prévue pour éviter le froissement du linge.

Le début de cette séquence d'AIR FROID repérée par le symbole peut être utilisé à toutes autres fins que le séchage du linge: pour éliminer une odeur trop prononcée, antimites par exemple.

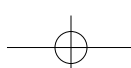

Comment faire un séchage?

i Avant la première utilisation de votre sèche-linge, faites-le fonctionner pendant 20 minutes environ, en chargeant le tambour de quelques chiffons humides (essorés), ceci afin d'éliminer d'éventuelles traces de poussières ou de graisses.

Pour sécher votre linge:

1. Branchez l'appareil.
2. Ouvrez la porte en appuyant sur le point de pression marqué sur la porte (voir croquis).

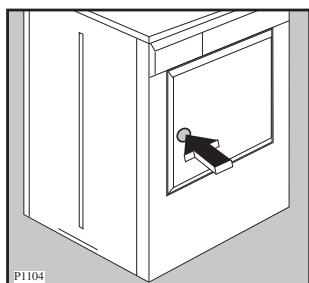

3. Dépliez les pièces de linge une à une et introduisez-les dans le tambour.



4. Fermez la porte. Assurez-vous que le linge ne reste pas coincé entre la porte et le filtre.
5. Enfoncez la touche marche/arrêt **⏻**: le voyant de fonctionnement s'allume.
5. Enclenchez éventuellement la touche "séchage délicat" **👉** ou la touche "séchage naturel" **👉**.
6. Sélectionnez le temps de séchage (secteur bleu pour le coton, secteur vert pour les synthétiques).

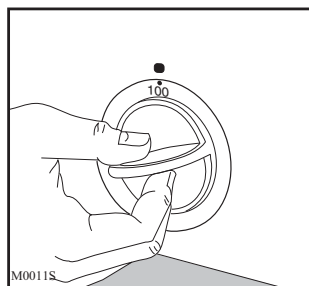

7. Enfoncez la touche départ **▶**: le programme démarre.

Tous les programmes de séchage se terminent par une phase de refroidissement de 10 minutes.

A la fin du séchage le minuteur s'arrête automatiquement sur la position "0".

8. Faites ressortir la touche marche/arrêt **⏻**, le voyant de fonctionnement s'éteint.

Après chaque utilisation

- Débranchez l'appareil.
- Nettoyez les filtres (voir page 11).

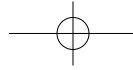

Guide des programmes

Coton (minuteur: jusqu'à 150 minutes - secteur bleu)

Degré de séchage et étiquetage des articles	Vitesse d'essorage tr/min	Charge maxi ⁽¹⁾ kg	Temps (min)
Prêt à repasser	800/1000	5	70-90
		2,5	35-50
Prêt à ranger	800/1000	5	80-100
		2,5	55-70

Synthétiques (minuteur: jusqu'à 100 minutes - secteur vert)

Degré de séchage et étiquetage des articles	Vitesse d'essorage tr/min	Charge maxi ⁽¹⁾ kg	Temps (min)
Prêt à ranger	650	2,5	50-60
		1	30-35
Prêt à repasser	650	2,5	40-50
		1	25-30

(1) En aucun cas, le tambour ne doit être rempli en totalité (exclure par exemple les grandes couettes).

La durée du séchage est variable selon:

- la nature du linge
- l'importance de la charge
- l'intensité de l'essorage
- la degré de séchage souhaité

Les temps de séchage ne sont donnés qu'à titre indicatif. Seule votre expérience, après quelques utilisations, vous permettra d'estimer le temps nécessaire au séchage de vos charges habituelles.

Ne sélectionnez pas une durée de séchage trop longue dès la première utilisation. Vous déterminerez le degré de séchage souhaité en prolongeant progressivement la durée de séchage.

Charge

Il est souvent difficile d'estimer le poids des articles à sécher. C'est pourquoi nous vous conseillons de remplir le tambour:

- en totalité mais sans pression excessive, pour le linge en coton, lin, métis;
- à moitié de son volume pour les cotons traités et les fibres synthétiques;
- au tiers environ de son volume pour les articles très fragiles.

Pour une charge de linge comportant des fibres de différentes natures (coton et synthétiques résistants, par exemple), choisissez le temps de séchage en fonction des fibres les plus fragiles et augmentez-le de 10 minutes env.

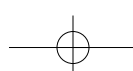

Guide de séchage

- Ne surchargez pas le tambour de votre sèche-linge (5 kg de linge de coton sec ou 2,5 kg de linge synthétique sec max.). Pour les articles particulièrement fragiles, il est recommandé de réduire encore la charge. Une surcharge du tambour prolongerait anormalement le temps de séchage et pourrait être cause du froissement du linge.

Nous vous donnons à titre indicatif les poids moyens des pièces les plus communes:

Drap	700-1000 g
Nappe	400-500 g
Torchon	70-120 g
Serviette	50-100 g
Serviette-éponge	150-250 g
Peignoir	1000-1500 g
Chemise d'homme	200-300 g
Taie d'oreiller	100-200 g
Pyjama	400-500 g
Chemise de nuit	200-250 g

Important:

- Ne faites jamais sécher en machine:
 - les lainages, les soieries et les voilages, les articles en chlorofibres (Thermolactyl etc...).
 - les matières caoutchoutées, les tissus plastifiés et les articles ouatinés (anoraks, couettes etc...)
 - les articles ayant été précédemment nettoyés avec des produits inflammables
 - les tissus ayant tendance à s'effiloquer.
 - Conformez-vous scrupuleusement aux étiquettes d'entretien de votre linge et assurez-vous que l'article peut être séché en machine.
- Séchage en tambour permis
- Séchage en tambour à haute température
- Séchage en tambour à température modérée
- Séchage en tambour interdit
- Fermez les boutons pression et les fermetures à glissière et recousez les boutons si nécessaire.
 - Veillez à nouer les ceintures et les rubans des vêtements avant de les introduire dans le tambour.
 - Vous obtiendrez un séchage homogène si vous prenez la précaution de trier chaque catégorie de linge selon son épaisseur, par exemple séchez séparément les tissus-éponges.

- Séchez un par un les articles tels que housses de couette, draps, draps housse afin d'éviter qu'ils ne s'enroulent et forment des noeuds.
- Retournez sur l'envers les articles molletonnés et pelucheux, ainsi que les poches de pantalon afin d'éviter les épaisseurs longues à sécher.
- Tout le linge à sécher doit être essoré avant de procéder au séchage.
- Evitez de sécher le linge trop longtemps: vous économiserez de l'énergie et éviterez également la formation de faux plis dans le linge.
- L'adjonction d'assouplissant au dernier rinçage (en lave-linge) permet de réduire l'électricité statique sur le linge.
- Choisissez, pour les tissus en coton épais, un temps de séchage qui rend le linge prêt au repassage (c'est-à-dire imprégné de l'humidité que requiert un repassage immédiat). Si le repassage ne peut pas se faire immédiatement, enroulez le linge pour obtenir un degré d'humidité uniforme.
- Les articles tissés ont tendance à rétrécir. Un séchage excessif renforce cet effet. Il faut, par conséquent, sélectionner une durée de séchage très courte pour ces textiles. Nous vous recommandons de tenir compte des possibilités de rétrécissement de ces textiles lors de nouvelles acquisitions.
- Si le linge devait être encore humide à la fin du séchage, affichez un temps supplémentaire **d'au moins 20 minutes**.
- Nous vous déconseillons d'ouvrir le hublot en cours de séchage pour contrôler le degré d'humidité de votre linge. En effet, les articles sont chauds et donnent au contact une impression d'humidité, même si le linge est sec. Il est préférable d'attendre la fin du cycle de séchage et le refroidissement du linge avant d'ouvrir le hublot. Prolongez alors l'opération de séchage si nécessaire.

Entretien et nettoyage

Débranchez l'appareil avant toute opération d'entretien.

Nettoyage extérieur

Utilisez de l'eau savonneuse. Rincez et séchez soigneusement.

Important:

N'utilisez jamais de produits abrasifs ou caustiques.

Nettoyage de la porte

Nettoyez périodiquement l'intérieur de la porte et tout autour du filtre pour enlever d'éventuelles peluches. Un nettoyage soigneux est indispensable pour un séchage correct.

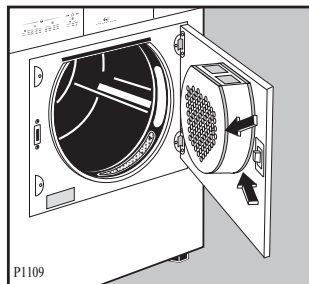

Nettoyage des filtres

Situé l'un dans l'ouverture du hublot et l'autre dans la contreporte, les filtres doivent être nettoyés après chaque utilisation, **avant de sortir le linge**, à l'aide d'un chiffon humide.

Le filtre à l'intérieur de la porte doit être enlevé pour pouvoir le nettoyer. A cet effet, tirez sur la poignée vers le haut.

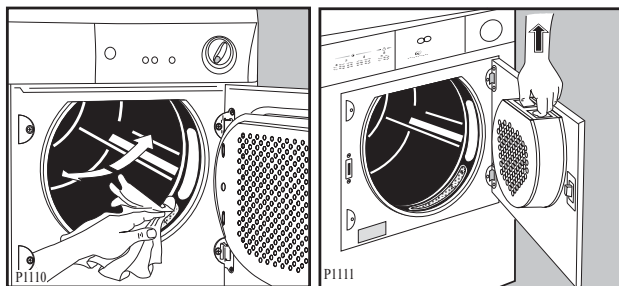

Vous vous étonnez peut-être de la grande quantité de peluches (bouts de fils) accumulée dans les filtres. Il s'agit toutefois d'une usure tout à fait normale du linge, et non pas d'une contrainte de ce dernier engendrée seulement par le sèche-linge. En portant ce linge, et pendant le lavage (qu'il se fasse à la main ou dans une machine à laver automatique), il se produit un frottement des fibres et du tissu, leurs particules détachées adhérant à la surface du linge.

Lors de l'étendage sur un séchoir, ces peluches (bouts de fils) sont emporté(e)s par le vent, tandis qu'à l'intérieur du sèche-linge, elles (ils) s'accumulent et se gonflent fortement sous l'action du séchage. Leur poids vous permettra de constater leur faible proportion par rapport à la quantité de linge lavé.

Un frottement des fibres et du tissu se produit pendant l'utilisation et le lavage du linge provoquant une formation de peluches. Si le séchage du linge est effectué sur un séchoir ou un fil ces peluches s'envolent, tandis qu'à l'intérieur du sèche-linge elles s'accumulent et se gonflent fortement sous l'action du séchage.

Si nécessaire, les deux filtres peuvent être nettoyés sous l'eau courante à l'aide d'une brosse. En ce cas, enlevez aussi le filtre situé dans l'ouverture du hublot comme indiqué dans le croquis. Il peut être remis en place la languette tournée à gauche ou à droite.

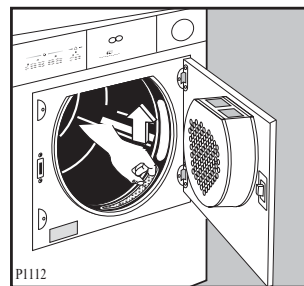

N'utilisez jamais votre sèche-linge sans filtres.

En cas d'anomalie de fonctionnement

Nous vous recommandons vivement de faire les vérifications suivantes sur votre appareil avant d'appeler votre service après-vente. Il se peut que le problème soit simple et que vous puissiez y remédier vous-même.

Si après avoir vérifié ces différents points l'anomalie persiste, contactez votre service après-vente.

Symptômes	Solutions
• Le sèche-linge ne démarre pas:	Vérifiez que: <ul style="list-style-type: none">• la porte est correctement fermée,• l'appareil est effectivement branché,• les fusibles sont en bon état et n'ont pas disjoncté,• il n'y a pas de coupure de courant,• le temps de séchage a été affiché,• la touche départ a été enclenchée.
• Le résultat de séchage n'est pas satisfaisant:	Vérifiez que: <ul style="list-style-type: none">• le temps/secteur de séchage sélectionné est approprié,• les filtres sont correctement nettoyés,• le tambour du sèche-linge n'est pas surchargé,• la touche "séchage délicat" ou "séchage naturel" n'a pas été enfoncée,• le local où le sèche-linge est installé a une aération suffisante.

Service Après-Vente

En cas d'anomalie de fonctionnement, le vendeur de votre appareil est le premier habilité à intervenir. A défaut (déménagement de votre part, fermeture du magasin où vous avez effectué l'achat ...), veuillez consulter le Centre Contact Consommateurs.

En cas d'intervention sur votre appareil, exigez du Service Après-Vente les Pièces de Rechange certifiées Constructeur.



i PLAQUE SIGNALÉTIQUE

En appelant un Service Après-Vente, indiquez-lui le modèle, le numéro de produit et le numéro de série de l'appareil. Ces indications figurent sur la plaque signalétique située sur la partie avant, en bas.

Garantie

Conformément à la Législation en vigueur, votre Vendeur est tenu, lors de l'acte d'achat de votre appareil, de vous communiquer par écrit les conditions de garantie et sa mise en œuvre appliquées sur celui-ci.

Sous son entière initiative et responsabilité, votre Vendeur répondra à toutes vos questions concernant l'achat de votre appareil et les garanties qui y sont attachées.

N'hésitez pas à le contacter.

A l'attention de l'installateur

Caractéristiques techniques

Dimensions:	Hauteur Largeur Profondeur	85 cm 60 cm 58 cm
Puissance de branchement: Puissance totale absorbée: Fusible:		230 V/50 Hz 2600 W 16 A
Capacité de séchage:	Coton, lin Synthétiques	5 kg 2,5 kg
Consommations:	Coton, lin } essorés à Coton, lin } 800 tr/min. Synthétiques } (essorés à 650 tr/min.)	3,30 kWh (5 kg prêt à ranger) 2,70 kWh (5 kg prêt à repasser) 1,10 kWh (2,5 kg prêt à ranger)



Cet appareil est conforme aux Directives Communautaires suivantes:
- 73/23 CEE 19/02/73 (Basse tension) et modifications successives;
- 89/336 CEE 03/05/89 (Compatibilité Electromagnétique) et modifications successives.

Installation

Attention!

Débridage

 Enlevez le sachet en polyéthylène avec le rembourrage en polystyrène avant d'utiliser l'appareil pour la première fois.

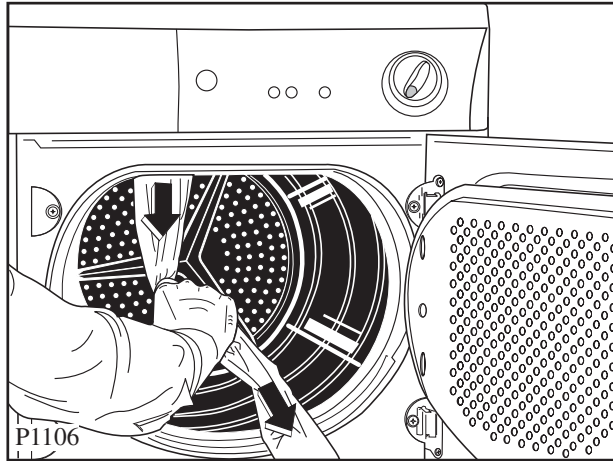

Emplacement

N'installez pas l'appareil dans un endroit où sont placés ou stockés des produits inflammables ou des produits pouvant créer des vapeurs inflammables. Il y a un risque d'explosion, d'incendie.

Votre appareil doit être installé dans un local aéré afin de permettre l'évacuation de l'air humide dégagé de l'appareil pendant son fonctionnement. Vous devez prévoir la libre circulation de l'air autour de la grille d'aspiration située à l'arrière de l'appareil. L'endroit doit être propre et exempt de poussière.

Assurez-vous que le sèche-linge est bien d'aplomb en agissant sur les pieds.

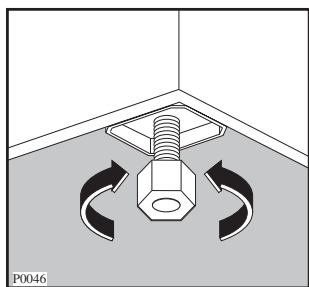

Ne démontez pas les pieds, ne limitez pas la circulation de l'air au sol par de tapis à longs poils, des moulures, etc. Il pourrait se produire une accumulation de chaleur qui nuirait au bon fonctionnement du moteur ou risquerait de l'endommager.

Un excès de condensation dans la pièce prolonge le temps de séchage et, par conséquent, la consommation d'énergie. L'aération de la pièce peut être obtenue par l'ouverture d'une fenêtre ou par l'adaptation d'un raccordement sur l'extérieur.

Remarque:

Pendant le fonctionnement du sèche-linge, la température ambiante ne doit pas être inférieure à +5°C ou supérieure à +35°C pour ne pas compromettre le bon fonctionnement de l'appareil.

Evacuation de l'air humide

L'évacuation de l'air humide peut s'effectuer par l'arrière ou par les côtés de l'appareil.

Les orifices d'évacuation non utilisés doivent être obstrués à l'aide des caches fournis avec l'appareil.

Le raccordement sur l'extérieur

Ce mode d'évacuation de l'air humide est possible en raccordant le tuyau flexible de 100 mm de diamètre, livré avec l'appareil, sur la sortie choisie.

Pour relier le tuyau à l'appareil il faut appliquer d'abord à une extrémité du tuyau le raccord en plastique «A» se trouvant sur l'orifice arrière et ensuite introduire le tuyau dans l'orifice d'évacuation choisi.

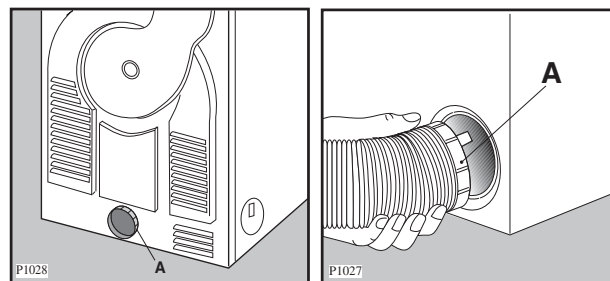

Si votre appareil est placé dans un local très froid, percez un trou au point B de 3 mm et déposez un récipient plat dessous pour y récupérer l'eau de condensation.

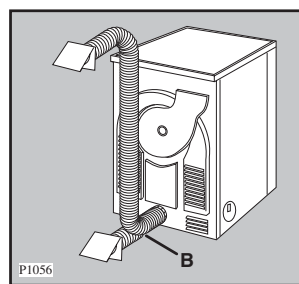

Le tuyau ne devra pas présenter plus de deux coudes.



attention: ce sèche-linge ne doit pas être raccordé sur un conduit de fumées.

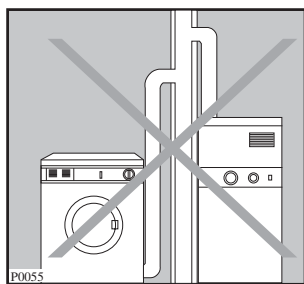

Remarque:

Si vous avez équipé l'extrémité du tuyau de raccordement sur l'extérieur d'un clapet anti-retour ou d'une grille, ils devront être régulièrement entretenus pour ne pas être obstrués par des peluches.

Un débit maximum d'évacuation d'au moins 150 m³/h doit être assuré.



Notre responsabilité ne saurait être engagée en cas de surchauffe provoquée par une obstruction due à un corps étranger.

Vous avez également la possibilité d'orienter l'extrémité du tuyau vers le bas afin d'empêcher l'eau et le vent d'entrer.

Important: Il est possible que vous constatiez des anomalies de fonctionnement si le local est équipé d'une V.M.C. (ventilation mécanique contrôlée) Si le temps de séchage est anormalement long, débranchez la VMC ou fermez l'orifice d'aspiration.

Si le sèche-linge est installé à côté de meubles de cuisine, vérifiez que le tuyau d'évacuation n'est pas écrasé. Si le tuyau est partiellement écrasé, l'efficacité de séchage sera réduite, avec une augmentation conséquente des temps de séchage et de consommation d'électricité.

Si le tuyau est complètement écrasé, les dispositifs de sécurité dont la machine est dotée pourraient se déclencher. Dans ce cas adressez-vous au Service Après-Vente.

Réversibilité de la porte

Pour effectuer la réversibilité de la porte de votre appareil, faites appel au service après-vente de votre magasin vendeur.

Branchement électrique

Ce sèche-linge ne peut être branché qu'en 230V/50 Hz, 16 A.

Utilisez un socle de prise de courant comportant une borne de mise à la terre qui doit être obligatoirement raccordée conformément aux normes en vigueur (norme NF C 15100) et aux prescriptions de l'E.D.F.

Vérifiez que le compteur et les fusibles peuvent supporter l'intensité absorbée par l'appareil, en tenant compte des autres appareils électriques branchés.

L'appareil ne doit pas être raccordé à l'aide d'un prolongateur ou d'une prise multiple (risque d'incendie).



Notre responsabilité ne saurait être engagée en cas d'incident ou d'accident provoqué par une mise à la terre défectueuse ou inexistante.

Le remplacement éventuel du câble d'alimentation ne devra être effectué que par votre service après-vente.

Important!

Le câble d'alimentation doit être facilement accessible après l'installation de l'appareil.

Installation en colonne

Ce sèche-linge peut être installé en colonne sur certains lave-linge de notre marque à chargement frontal. La fixation de ces deux appareils s'effectue à l'aide d'un kit de superposition (en option) que vous pourrez vous procurer auprès de votre magasin vendeur. Les instructions de montage se trouvent dans l'emballage.

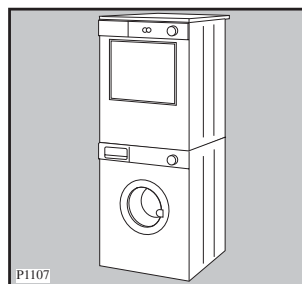

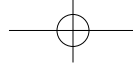

Electrolux Home Products France S.A.S. au capital de 67 500 000 € - 552 042 285 RCS
SENLIS

ARTHUR MARTIN ELECTROLUX

Pour tenir nos engagements, nous écoutons les Consommateurs

Info Conso Electrolux est le lien privilégié entre la marque et ses Consommateurs. Il assure en permanence une double mission : satisfaire au mieux vos exigences et tirer parti de cette proximité pour améliorer sans cesse les produits que nous vous proposons.

AVANT L'ACHAT

Toute une équipe répond avec clarté et précision a vos sollicitations concernant l'éventail de nos gammes de produits et vous apporte des infos pour vous aider dans votre choix en fonction de vos propres besoins.

APRES L'ACHAT

Exprimez-vous sur la perception que vous avez de nos produits et votre satisfaction a l'usage. Mais interrogez aussi nos spécialistes sur l'utilisation et l'entretien de vos appareils. C'est alors que notre mission prend tout son sens. Ecouter, comprendre, agir : trois temps essentiels pour tenir l'engagement de la marque dans le plus grand respect du Consommateur.

A bientôt !

Dans le souci d'une amélioration constante de nos produits, nous nous réservons le droit d'apporter a leurs caractéristiques toutes modifications liées a l'évolution technique (décret du 24.03.78).

Info Conso

 **Electrolux**



BP 50142 - 60307 SENLIS CEDEX
Tél. : 08 90 71 03 44 (0,15€ TTC/mn)
Fax : 03 44 62 21 54
e-mail : info.conso@electrolux.fr
Permanence téléphonique du lundi au vendredi

Pour toute question technique :
Centre Contact Consommateurs
BP 20139 - 60307 SENLIS CEDEX
Tél. : 08 92 68 24 33 (0,34€ TTC/mn)
Fax : 03 44 62 26 53
e-mail : ehp.consommateur@electrolux.fr
Permanence téléphonique du lundi au vendredi

ARTHUR MARTIN

 **Electrolux**

Pour une vie plus facile.

125994793



The Electrolux Group. The world's No.1 choice.

Le Groupe Electrolux est le premier fabricant mondial d'appareils domestiques, d'entretien et d'extérieur. Plus de 55 millions de produits du Groupe Electrolux (tels que réfrigérateurs, cuisinières, lave-linge, aspirateurs, tronçonneuses, tondeuses à gazon) sont vendus chaque année pour un montant d'environ 14 milliards d'Euros dans plus de 150 pays à travers le monde.

