

**SAMSUNG**

# ECRAN A PLASMA - TELEVISEUR (ECRAN A PLASMA)

## Manuel d'utilisation

Avant de faire fonctionner l'appareil,  
lisez avec attention ce manuel  
et conservez-le en vue d'une utilisation ultérieure.

### MENUS A L'ECRAN

Image dans l'image (PIP)

Mode éco.

TELETEXTE (Option)



**SRS TruSurround XT**

**DNIe™ Digital Natural Image engine (Moteur  
d'images numériques d'aspect naturel)**

Enregistrez votre produit à l'adresse [www.samsung.com/global/register](http://www.samsung.com/global/register)  
Enregistrez ici votre modèle et votre numéro de série pour un usage ultérieur.

▪ Modèle \_\_\_\_\_ ▪ N° de série \_\_\_\_\_

# Instructions d'utilisation

## ◆ Rémanence à l'écran

Ne figez pas d'images (telle qu'une image de jeu vidéo ou de PC branché à l'écran à plasma) sur l'écran du moniteur à plasma pendant plus de deux heures car cela peut entraîner une rémanence à l'écran. Cette rémanence est également appelée "brûlure d'écran". Pour éviter la rémanence, réduisez le niveau de contraste ou de luminosité de l'écran lorsque vous affichez une image figée.

## ◆ Hauteur

L'écran à plasma est normalement conçu pour être utilisé à une altitude inférieure à 2000 m. Il peut fonctionner de façon anormale au-dessus de 2 000 m d'altitude. Ne l'installez pas et ne le faites donc pas fonctionner dans ces conditions.

## ◆ Chaleur diffusée sur la partie supérieure du téléviseur à plasma

Le dessus de l'appareil peut chauffer en cas d'utilisation prolongée, car la chaleur s'échappe du panneau par le trou d'aération situé dans la partie supérieure du produit. Ce phénomène est normal et n'indique aucunement la présence d'un défaut ou d'un dysfonctionnement. Il convient cependant d'empêcher les enfants de toucher à la partie supérieure de l'écran.

## ◆ Le produit fait un bruit de "claquement".

Ce bruit de "claquement" risque d'être perceptible lorsque le produit se contracte ou s'étend suite à un changement du milieu ambiant, tel que la température ou l'humidité. Ce phénomène est normal et ne constitue pas un défaut.

## ◆ Défauts de cellule

L'écran à plasma utilise un panneau constitué de 1 230 000 (niveau SD) à 3 150 000 (niveau HD) pixels dont la fabrication fait appel à une technologie avancée. Il se peut toutefois que des points clairs ou sombres apparaissent à l'écran. Ils n'ont aucune incidence sur la performance du produit.

## ◆ Evitez d'utiliser le téléviseur à plasma à des températures inférieures à 5°C (41°F).

## ◆ Une image figée affichée pendant une période prolongée peut endommager définitivement l'écran PDP.



Visionner pendant longtemps le téléviseur à plasma en format 4/3 risque de laisser apparaître des traces de bordures sur la gauche, sur la droite et au centre de l'écran. Ces traces sont dues à la différence de luminosité sur l'écran. Lire un DVD ou un jeu vidéo sur console risque de provoquer un effet similaire sur l'écran. Les dommages provoqués par l'effet susmentionné ne sont pas couverts par la garantie.

## ◆ Rémanence de l'image à l'écran.

Une rémanence partielle de l'image peut éventuellement se produire si des images figées de jeux vidéo et d'un PC restent affichées pendant un certain temps. Pour empêcher ce phénomène, réduisez la luminosité et le contraste en cas d'affichage d'images figées.

## ◆ Garantie

- La garantie ne couvre pas les dommages causés par la rémanence.
- Les brûlures ne sont pas couvertes par la garantie.

## ◆ Installation

Contactez un centre de service agréé si le téléviseur est destiné à une installation dans des endroits exposés à la poussière, à des températures faibles ou élevées, à une forte humidité, à des substances chimiques et s'il a été prévu pour fonctionner en permanence, comme dans des aéroports, des gares ferroviaires, etc. Le non-respect de ce qui précède peut gravement endommager le téléviseur.

Toute fonction relative à la télévision numérique (DVB) ne peut fonctionner que dans un pays ou une région où des signaux terrestres numériques de type DVB-T (MPEG2) sont diffusés. Consultez votre revendeur pour savoir si vous pouvez recevoir des signaux DVB-T. Bien que ce téléviseur soit conforme à la norme DVB-T, il n'est pas garanti qu'il soit compatible avec les futures émissions terrestres numériques DVB-T. Il se peut que certaines fonctionnalités ne soient pas disponibles dans certains pays.

# Sommaire

## Informations générales

- ◆ Instructions d'utilisation ..... 2
- ◆ Vérification des pièces ..... 4
- ◆ Utilisation de la base-support ..... 4
- ◆ Panneau de configuration ..... 5
- ◆ Panneau de connexion ..... 6
- ◆ Présentation de la télécommande ..... 8

## Fonctionnement

- ◆ Mise en marche et arrêt de votre téléviseur .... 9
- ◆ Affichage des menus ..... 10
- ◆ Fonction Plug & Play ..... 10
- ◆ Visualisation d'une source de signal externe .. 12
- ◆ Modification du nom des périphériques ..... 13

## Gestion des canaux

- ◆ Mémorisation automatique des canaux ..... 13
- ◆ Mémorisation manuelle des canaux ..... 14
- ◆ Ajout/verrouillage de canaux ..... 15
- ◆ Organisation des canaux mémorisés ..... 16
- ◆ Attribution de noms aux canaux ..... 16
- ◆ Réception nette des canaux grâce au réglage fin ..... 17
- ◆ LNA (Amplificateur à faible bruit) ..... 17

## Réglage de l'image

- ◆ Changement de la norme Image ..... 18
- ◆ Personnalisation des paramètres d'image .... 18
- ◆ Réglages des détails de l'image ..... 19
- ◆ Sélection de la taille de l'image ..... 20
- ◆ Sélection du mode d'affichage ..... 20
- ◆ NR numérique / Couleur active / DNIe / Movie Plus ..... 21
- ◆ Arrêt sur image ..... 21

## Réglage du son

- ◆ Fonctions audio ..... 22
- ◆ Sélection du mode Son (en fonction du modèle) ..... 23

## Description des fonctions

- ◆ Fonctions d'horloge ..... 24
- ◆ Langue / Ecran Bleu / Mélodie / Effet lumineux / Mode éco. / Niveau noir HDMI ..... 25
- ◆ Utilisation du mode Jeu ..... 26
- ◆ Réglage de la fixation murale (vendue séparément) (PS-50P96FD) ..... 27
- ◆ Affichage image dans l'image (PIP) ..... 28
- ◆ Protection contre la brûlure d'écran ..... 29

## Affichage PC

- ◆ Configuration de votre logiciel PC (basée sur Windows XP) ..... 30
- ◆ Modes d'affichage ..... 31
- ◆ Réglage du PC ..... 32
- ◆ Branchement de l'ensemble PC Home cinéma ..... 33

## Utilisation de la fonction DTV

- ◆ Prévisualiser le Système Menu DTV ..... 34
- ◆ Affichage des informations relatives aux programmes ..... 35
- ◆ Utilisation du menu DTV ..... 36

## A propos de Anynet+

- ◆ Qu'est-ce que Anynet+ ? ..... 46
- ◆ Connexion d'appareils Anynet+ ..... 46
- ◆ Configuration d'Anynet+ ..... 47
- ◆ Recherche d'appareils Anynet+ et basculement entre des appareils ..... 47
- ◆ Enregistrement ..... 48
- ◆ Ecoute via un récepteur ..... 49
- ◆ Vérifications avant de faire appel au service d'assistance ..... 49

## Annexe

- ◆ Fonction de télétexte (en fonction du modèle) .. 50
- ◆ Caractéristiques du kit de fixation murale (VESA) ..... 52
- ◆ Réglage de la télécommande ..... 53
- ◆ Assemblage de la base-support (en fonction du modèle) ..... 58
- ◆ Dépannage ..... 58
- ◆ Caractéristiques ..... 59

Symboles



Appuyez sur



Important



Remarque

## Vérification des pièces



Manuel d'utilisation



Télécommande/  
piles AAA



Cordon  
d'alimentation



Chiffon de  
nettoyage



Carte de garantie/  
Carte d'enregistrement/  
Manuel de sécurité

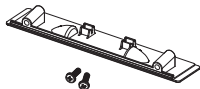

Capot inférieur / Vis (2ea)  
(PS-50P96FD/PS-58P96FD,  
Reportez-vous à la page 58)



Tore magnétique

### Vendu séparément



Câble S-Vidéo



Câble d'antenne



Câbles composants



Câbles audio



Câble vidéo



Câble PC



Câble SCART



Câble audio PC



Câble HDMI



Câble HDMI/DVI

### ➤ **Tore magnétique**

Le blindage magnétique sert à protéger les câbles des interférences. Lors de la connexion d'un câble, ouvrez le blindage magnétique et rabattez-le autour du câble près de la prise.

- Lorsque le port HDMI2 et le PC sont connectés par le câble HDMI/DVI, faites tourner le blindage magnétique autour de la portion du câble DVI proche du PC. (PS-58P96FD)

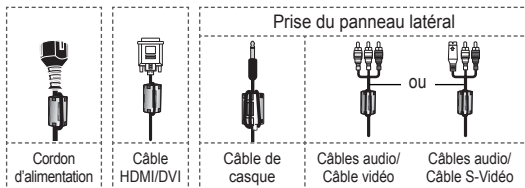

## Utilisation de la base-support

- 
- ◆ L'écran à plasma doit être soulevé par plusieurs personnes. Ne posez jamais l'écran à plasma sur le sol, car cela pourrait l'endommager. Conservez toujours l'écran en position verticale.
  - ◆ Le PDP peut pivoter de 20 degrés vers la droite et la gauche.

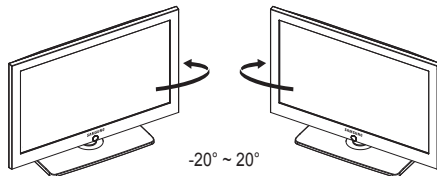



# Panneau de configuration

## Panneau avant (ou latéral)

PS-50P96FD/  
PS-58P96FD

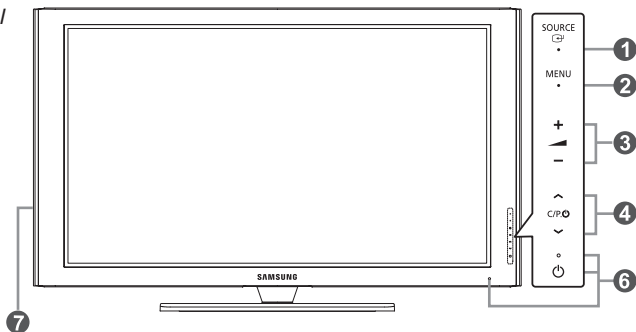

PS-63P76FD

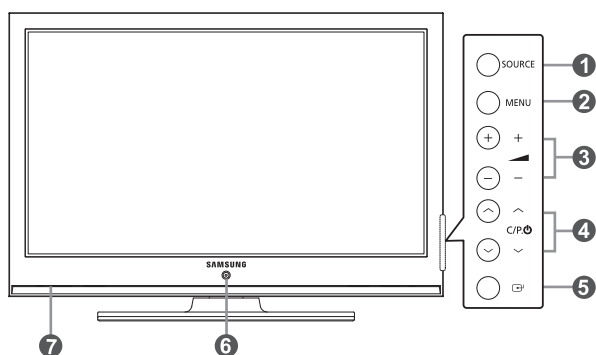

➤ La couleur et la forme du produit peuvent varier en fonction du modèle.

### 1 SOURCE

Affiche un menu de toutes les sources disponibles en entrée (TV, Ext.1, Ext.2, AV, S-Vidéo, Composant, PC, HDMI1, HDMI2, HDMI3 et DTV).

➤ Dans le menu à l'écran, ce bouton a la même fonction que le bouton **ENTER/OK** de la télécommande. (PS-50P96FD/ PS-58P96FD)

### 2 MENU

Permet d'afficher le menu des fonctions de votre téléviseur sur l'écran.

### 3 + ▲ -

Appuyez pour augmenter ou réduire le volume. Dans le menu affiché à l'écran, utilisez les boutons + ▲ - de la même façon que les boutons ◀ et ▶ de la télécommande.

### 4 ^ C/P. v

Permet de changer de canal. Dans le menu affiché à l'écran, utilisez les boutons ^ C/P. v de la même façon que les boutons ▲ et ▼ de la télécommande.

### 5 [ENTREE]

Appuyez sur ce bouton pour confirmer votre choix.

### 6 [Bouton (Marche/Arrêt)]

Permet d'allumer et d'éteindre le téléviseur.

### Témoin d'alimentation

Clignote et s'éteint lorsqu'il est sous tension et s'allume en mode Veille.

### Capteur de la télécommande

Dirigez la télécommande vers ce point du téléviseur.

### 7 Haut-parleur

# Panneau de connexion

## Panneau latéral

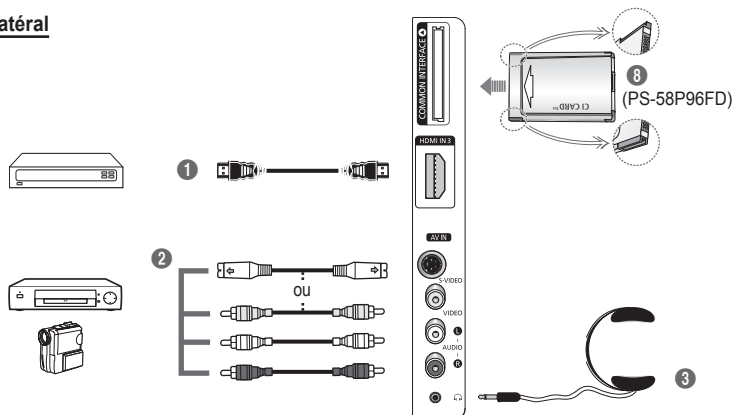

➤ La couleur et la forme du produit peuvent varier en fonction du modèle.

### 1 HDMI IN 3

A connecter à la prise HDMI d'un périphérique équipé d'une sortie HDMI.

### 2 S-VIDEO ou VIDEO / AUDIO L/R

Entrées audio et vidéo (S-Vidéo ou Vidéo) pour périphériques externes, tels qu'un caméscope ou un magnétoscope.

### 3 Prise casque

Vous pouvez brancher un casque si vous souhaitez regarder la télévision sans déranger les autres personnes présentes dans la pièce.

➤ L'utilisation prolongée d'un casque à un niveau sonore élevé peut endommager l'ouïe.

## Panneau arrière

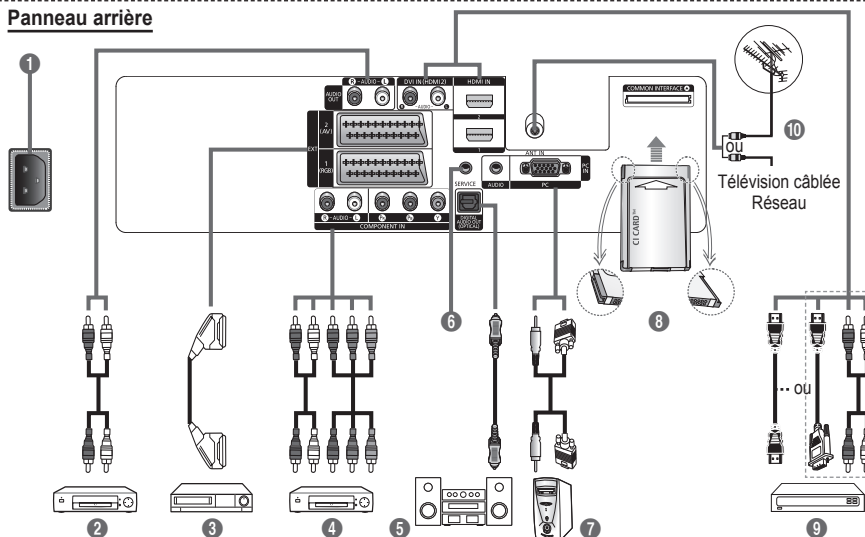

➤ La couleur et la forme du produit peuvent varier en fonction du modèle.

- ◆ En cas de branchement d'un système audio ou vidéo sur le téléviseur, vérifiez que tous les appareils sont éteints.
- ◆ Lorsque vous branchez un périphérique externe, faites correspondre les couleurs de la borne de connexion et du câble.

Suite...

## 1 ENTREE ALIMENTATION

Permet de raccorder le cordon d'alimentation fourni.

## 2 Connexion de périphériques audio externes

Connectez les signaux audio RCA de la TV à une source externe, telle qu'un équipement audio.

## 3 EXT 1, EXT 2

Entrées ou sorties pour périphériques tels que des magnétoscopes, des lecteurs DVD, des consoles de jeux vidéo ou des lecteurs de vidéodisques.

## Spécifications entrée/sortie

Connecteur	Entrée			Sortie
	Vidéo	Audio (G/D)	RGB	Vidéo + Audio (G/D)
EXT 1	✓	✓	✓	Seule la sortie TV ou DTV est disponible.
EXT 2	✓	✓		Sortie que vous pouvez sélectionner.

## 4 COMPONENT IN

Entrées audio (AUDIO G/D) et vidéo (Y/PB/PR) pour Composant.

## 5 DIGITAL AUDIO OUT (OPTICAL)

A connecter à un composant audio numérique.

## 6 SERVICE

- Prise pour tests.
- Branchez la prise jack série entre l'équerre murale à commande électrique et votre téléviseur, de manière à pouvoir ajuster l'angle de visualisation du téléviseur à l'aide de la télécommande.

## 7 PC IN / AUDIO

Pour raccorder la prise de sortie vidéo et audio de votre PC.

## 8 Logement pour INTERFACE COMMUNE

Insérez la carte d'interface commune dans ce logement. (reportez-vous à la page 45).

- Si vous n'insérez pas la carte d'interface commune dans certaines chaînes, Signal brouillé s'affiche sur l'écran.
- Les informations de pairage contenant un numéro de téléphone, l'ID de la carte d'interface commune, l'ID de l'hôte et d'autres informations s'afficheront dans les 2 ou 3 minutes. Si un message d'erreur s'affiche, contactez votre prestataire de service.
- Lorsque la configuration des informations sur les canaux est terminée, le message Mise à jour terminée s'affiche, indiquant que la liste des canaux est dorénavant mise à jour.

➤ Insérez la carte d'interface commune (CI-Card) dans le sens indiqué sur celle-ci.

## 9 HDMI IN 1, HDMI IN 2

- A connecter à la prise HDMI d'un périphérique équipé d'une sortie HDMI. Ces entrées peuvent également être utilisées comme connexion DVI à des entrées audio analogiques séparées. Cette connexion nécessite un câble HDMI/DVI en option. Lors de l'utilisation de l'adaptateur HDMI/DVI en option, les entrées audio analogiques DVI de votre téléviseur vous permettent de recevoir le son de gauche et de droite provenant de votre périphérique DVI. (Non compatible avec le mode PC)
- Lorsque vous connectez ce produit à un décodeur, un lecteur DVD, une console de jeu, etc. via HDMI ou DVI, veillez à le définir dans un mode compatible avec une sortie vidéo, comme illustré dans le tableau ci-dessous. Dans le cas contraire, vous risquez une distorsion, rupture ou absence d'image.
- N'essayez pas de relier le connecteur HDMI/DVI à un PC ou une carte graphique pour ordinateur portable. (Cela afficherait un écran vide)
- Le téléviseur peut n'émettre aucun son et les images peuvent s'afficher avec une couleur anormale lorsque des lecteurs DVD/décodeurs/récepteurs satellite avec des versions du mode HDMI antérieures à HDMI 1.3 sont branchés. Lorsque vous branchez un câble HDMI doté d'une version antérieure et qu'aucun son n'est émis, branchez le câble HDMI à la prise HDMI IN 2 et les câbles audio aux prises (HDMI2) [R-AUDIO-L] situées à l'arrière du téléviseur. Dans ce cas, contactez la société qui fournit le périphérique externe afin de confirmer votre version HDMI, puis demandez une mise à jour.

## DVI IN (HDMI 2) AUDIO L/R

Sorties audio DVI pour périphériques externes.

## 10 ANT IN

Connecteur coaxial 75 Ω pour réseau câblé/hertzien.

## Modes pris en charge pour HDMI et Component (Composant)

	480i	480p	576i	576p	720p	1080i	1080p
HDMI/DVI 50Hz	X	X	X	O	O	O	O
HDMI/DVI 60Hz	X	O	X	X	O	O	O
Composant	O	O	O	O	O	O	X

## Présentation de la télécommande

- ♦ Ceci est une télécommande spéciale destinée aux malvoyants. Elle dispose de points Braille sur les boutons Power, Channel, Volume, STOP et PLAY/PAUSE.
- ♦ Une lumière intense peut affecter le bon fonctionnement de la télécommande.

- |  |  |
|--|--|
| <ul style="list-style-type: none"> <li>1 Bouton POWER (permet d'allumer et d'éteindre le téléviseur)</li> <li>2 Pavé numérique pour l'accès direct aux canaux</li> <li>3 Sélection de canaux à 1 ou 2 chiffres</li> <li>4 Bouton de gestion des chaînes (Reportez-vous à la page 15)</li> <li>5 Sélectionne directement le mode TV et DTV</li> <li>6 ⊕ Augmentation du volume<br/>⊖ Réduction du volume</li> <li>7 Suppression temporaire du son</li> <li>8 Affiche le menu principal à l'écran</li> <li>9 Revient au menu précédent</li> <li>12 Sélection de la taille de l'image</li> <li>13 Affichage de l'EPG (Guide électronique des programmes)</li> <li>14 Sélection du mode Son</li> <li>15 Configuration de la télécommande</li> <li>16 Sélectionne un dispositif cible qui sera commandé par la télécommande Samsung (TV, DVD, décodeur, câble, magnétoscope)</li> <li>17 Appuyez pour activer le rétroéclairage de VOL, CH et le bouton de source active (TV, DVD, CABLE, STB, VCR) sur la télécommande.</li> <li>18 Sélection de la source disponible</li> <li>19 Canal précédent</li> <li>20 Affichage du menu DTV</li> <li>21 Enregistrement de programmes en direct</li> <li>22 Fonctions du magnétoscope/lecteur DVD (retour en arrière, arrêt, lecture/pause, avance rapide)</li> <li>23 ⏪ Canal suivant<br/>⏩ Canal précédent</li> <li>24 Permet de quitter le menu affiché à l'écran</li> </ul> | <ul style="list-style-type: none"> <li>25 Permet de commander le curseur dans le menu</li> <li>26 Permet d'afficher les informations relatives au programme en cours</li> <li>27 Actionne les fonctions d'affichage Anynet* et configure les périphériques Anynet*.</li> <li>28 Marche/Arrêt du mode PIP</li> <li>29 Sélection de l'effet d'image (reportez-vous à la page 18)</li> <li>30 Affichage numérique des sous-titres</li> <li>31 Mise en pause de l'image</li> <li>32 Si la télécommande ne fonctionne pas correctement, retirez les piles, puis appuyez sur le bouton de réinitialisation pendant environ 2 à 3 secondes. Remplacez les piles et réessayez d'utiliser la télécommande.</li> </ul> |
|--|--|

### Fonctions télétexte

(Reportez-vous à la page 50)

- |   |
|---|
| <ul style="list-style-type: none"> <li>5 Permet de quitter l'affichage télétexte (en fonction du modèle)</li> <li>6 Index du télétexte</li> <li>10 Sélection des rubriques Fastext</li> <li>11 Affichage télétexte/informations relatives au télétexte et programme normal</li> <li>12 Taille du télétexte</li> <li>18 Sélection du mode Télétexte (LIST/FLOF)</li> <li>19 Page télétexte secondaire</li> <li>23 P ⏪ :Page télétexte suivante<br/>P ⏩ :Page télétexte précédente</li> <li>24 Annulation du télétexte</li> <li>26 Activation du télétexte</li> <li>28 Pause télétexte</li> <li>29 Mémorisation du télétexte</li> </ul> |
|---|

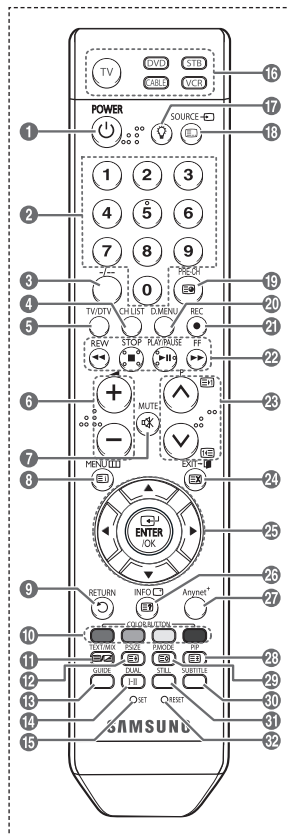

Suite...

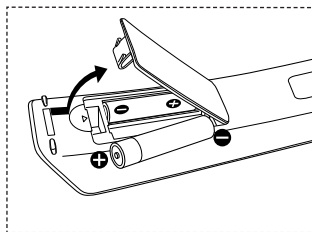

### Insertion des piles dans la télécommande

- 1 Soulevez le couvercle situé à l'arrière de la télécommande comme indiqué sur la figure.
  - 2 Placez deux piles AAA.
    - ◆ Assurez-vous de faire correspondre les bornes "+" et "-" des piles avec le schéma situé à l'intérieur du compartiment.
    - ◆ Ne mélangez pas les types de piles, par exemple une pile alcaline et une pile manganèse.
  - 3 Refermez le couvercle comme indiqué sur la figure.
    - Retirez les piles et stockez-les dans un endroit frais et sec si vous n'utilisez pas la télécommande pendant longtemps. La télécommande peut être utilisée jusqu'à environ 7 mètres du téléviseur. Dans des conditions d'utilisation normale du téléviseur, les piles durent environ un an.
- Si la télécommande ne fonctionne pas Vérifiez les éléments suivants :
1. Le téléviseur est-il sous tension?
  2. Les bornes + et - des piles ne sont-elles pas inversées?
  3. Les piles sont-elles déchargées ?
  4. Le cordon d'alimentation est-il débranché ou y a-t-il une panne de courant?
  5. Une lampe fluorescente ou néon est-elle allumée à proximité?



## Mise en marche et arrêt de votre téléviseur

### Le câble secteur est fixé à l'arrière du téléviseur.

- 1 Branchez la prise mâle du câble secteur à une prise femelle appropriée.
  - La tension électrique principale est indiquée à l'arrière du téléviseur et la fréquence est de 50 ou 60 Hz.
- 2 Appuyez sur le bouton  (Alimentation) (Marche/Arrêt) placé en façade du téléviseur ou sur le bouton **POWER** de la télécommande pour allumer le téléviseur. Le dernier programme que vous avez regardé est automatiquement sélectionné. Si vous n'avez encore mémorisé aucune chaîne, aucune image nette n'apparaît. Reportez-vous à la section "Mémorisation automatique des canaux", page 13, ou à la section "Mémorisation manuelle des canaux", page 14.
  - Lorsque le téléviseur est allumé pour la première fois, plusieurs réglages de base sont exécutés automatiquement. Reportez-vous à la section "Fonction - Plug & Play", page 10.
- 3 Pour éteindre le téléviseur, appuyez sur le bouton  (Marche/Arrêt) sur la façade du téléviseur ou sur le bouton **POWER** de votre télécommande.
- 4 Pour mettre en marche le téléviseur, appuyez sur le bouton  (Marche/Arrêt) sur la façade du téléviseur ou sur le bouton **POWER** ou les boutons numériques de votre télécommande.

## Affichage des menus

- 1 Appuyez sur le bouton **MENU**.  
Le menu principal s'affiche à l'écran.  
Cinq icônes s'affichent sur la gauche : **Image, Son, Canal, Configuration et Entrée**.
- 2 Appuyez sur le bouton **▲** ou **▼** pour sélectionner l'une des icônes. Appuyez ensuite sur **ENTER/OK** pour accéder au sous-menu de l'icône.
- 3 Appuyez sur le bouton **▲** ou **▼** pour vous déplacer dans le menu. Appuyez sur le bouton **ENTER/OK** pour entrer dans les éléments du menu.
- 4 Appuyez sur le bouton **▲/▼/◀/▶** pour modifier les éléments sélectionnés. Appuyez sur le bouton **RETURN** pour revenir au menu précédent.
- 5 Appuyez sur le bouton **EXIT** pour quitter le menu.

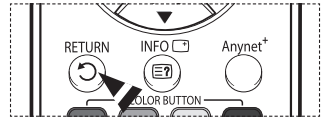

## Fonction Plug & Play

Lorsque vous allumez le téléviseur pour la première fois, plusieurs réglages de base s'effectuent l'un après l'autre de manière automatique.

Les réglages disponibles sont les suivants :

- ☛ Si vous sélectionnez par erreur un pays incorrect pour votre téléviseur, il se peut que les caractères affichés à l'écran soient incorrects.
- ☛ Toute fonction relative à la télévision numérique (DVB) ne peut fonctionner que dans un pays ou une région où des signaux terrestres numériques de type DVB-T (MPEG2) sont diffusés. Consultez votre revendeur pour savoir si vous pouvez recevoir des signaux DVB-T. Bien que ce téléviseur soit conforme à la norme DVB-T, il n'est pas garanti qu'il soit compatible avec les futures émissions terrestres numériques DVB-T. Il se peut que certaines fonctions ne soient pas disponibles dans certains pays.

- 1 Si le téléviseur est en mode Veille, appuyez sur le bouton **POWER** de la télécommande. Le message **Démarrer Plug & Play** s'affiche. Appuyez sur le bouton **ENTER/OK**.
- 2 Le menu **Langue** s'affiche automatiquement après quelques secondes.
- 3 Sélectionnez la langue appropriée en appuyant de façon répétée sur le bouton **▲** ou **▼**.  
Appuyez sur le bouton **ENTER/OK**. Le message **Sélectionnez le mode Domicile lors de l'installation à domicile** s'affiche.
- 4 Appuyez sur le bouton **◀** ou **▶** pour sélectionner **Magasin** ou **Domicile**, puis appuyez sur le bouton **ENTER/OK**. Un message s'affiche, vous demandant de vérifier l'état de connexion de l'antenne.
  - La sélection par défaut est **Domicile**.
  - Nous vous recommandons de régler le téléviseur sur le mode Domicile pour une meilleure qualité d'image dans votre environnement personnel.
  - Le mode Magasin n'est prévu que pour un usage en magasins.
  - Si l'unité est accidentellement définie sur le mode Magasin et que vous souhaitez revenir au mode Dynamique (Domicile), appuyez sur le bouton Volume puis maintenez enfoncé le bouton **MENU** situé sur le panneau latéral du téléviseur pendant cinq secondes.
- 5 avous que l'antenne est branchée au téléviseur.  
Appuyez sur le bouton **ENTER/OK**. Le menu **Pays** s'affiche.

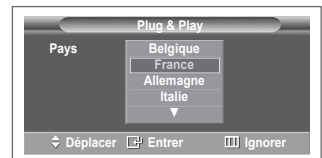

- 6 Sélectionnez votre pays ou zone en appuyant sur le bouton ▲ ou ▼. Appuyez sur le bouton **ENTER/OK**.

Le message **Il est possible que certaines fonctions DTV ne soient pas disponibles. Balayage numérique?** s'affiche.

➤ Cette fonction est prise en charge dans tous les pays, à l'exception des suivants: Royaume-Uni, Autriche, France, Allemagne, Italie et Espagne.

Si votre pays prend en charge les fonctionnalités DTV, le message n'est pas affiché. Vous pouvez alors suivre les instructions à partir de l'étape 12. Si le fournisseur de services local ne prend pas en charge la diffusion DTV alors que vous sélectionnez un pays compatible DTV, il accède au mode Plug & Play DTV, mais les fonctionnalités DTV peuvent ne pas être disponibles. En fonction du pays, il peut arriver que ce message ne s'affiche pas. Si vous choisissez **Non**, suivez les instructions des étapes 7 à 10. Si vous choisissez **Oui**, suivez les instructions à partir de l'étape 11.

- 7 Sélectionnez **Non** en appuyant sur le bouton ◀ ou ▶, puis appuyez sur le bouton **ENTER/OK**. Le menu **Mémorisation Auto** s'affiche.
- 8 Appuyez sur le bouton **ENTER/OK** pour démarrer la recherche des canaux. La recherche de canaux commencera et se terminera automatiquement. Une fois que tous les canaux disponibles sont mémorisés, le menu **Réglage Horloge** s'affiche automatiquement. Appuyez sur le bouton **ENTER/OK**.  
➤ Pour arrêter la recherche avant la fin, appuyez sur le bouton **ENTER/OK** après avoir sélectionné **Arrêter**.
- 9 Appuyez sur le bouton ◀ ou ▶ pour sélectionner **Mois**, **Date**, **Année**, **Heure** ou **Minute**. Réglez ces éléments en appuyant sur le bouton ▲ ou ▼.  
➤ Vous pouvez régler directement les valeurs **Mois**, **Date**, **Année**, **Heure** et **Minute** en appuyant sur les touches numériques de la télécommande.
- 10 Appuyez sur le bouton **ENTER/OK** pour confirmer votre réglage. Le message **Profitez de votre visionnage** s'affiche. Lorsque vous avez terminé, appuyez sur le bouton **ENTER/OK**.  
➤ Même sans pression sur le bouton **ENTER/OK**, le message disparaît automatiquement après quelques secondes.
- 11 Sélectionnez **Oui** en appuyant sur le bouton ◀ ou ▶, puis appuyez sur le bouton **ENTER/OK**. Le menu **Mémorisation Auto** s'affiche.
- 12 Appuyez sur le bouton **ENTER/OK** pour démarrer la recherche des canaux analogiques. La recherche de canaux analogiques démarre et se termine automatiquement. Lorsque tous les canaux analogiques ont été mémorisés, l'écran de recherche des canaux numériques s'affiche automatiquement.  
➤ Pour arrêter la recherche avant la fin, appuyez sur le bouton **ENTER/OK** après avoir sélectionné **Arrêter**.
- 13 Appuyez sur le bouton **ENTER/OK** pour démarrer la recherche des canaux numériques. La recherche de canaux numériques commencera et se terminera automatiquement. Lorsque tous les canaux numériques disponibles ont été mémorisés, l'écran de sélection d'un fuseau horaire s'affiche, en fonction du pays.  
➤ Pour arrêter la recherche avant la fin, appuyez sur le bouton **ENTER/OK** après avoir sélectionné **Arrêter**.  
➤ Si le canal DTV est mis à jour, la source dans la liste correspondante du menu Input (Entrée) est automatiquement réglée sur DTV.  
➤ Pour des descriptions détaillées sur la mise à jour des canaux DTV, reportez-vous à la page 36 de ce manuel.
- 14 Appuyez sur le bouton ▲ ou ▼ pour sélectionner le fuseau horaire désiré, puis appuyez sur le bouton **ENTER/OK**. L'écran de réglage de l'heure s'affiche. Appuyez sur le bouton **ENTER/OK**.

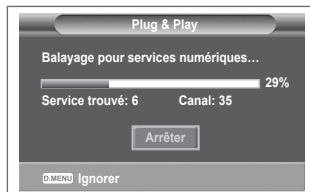
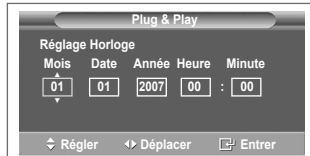
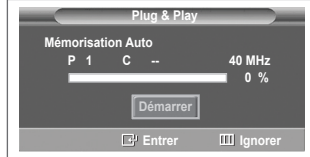
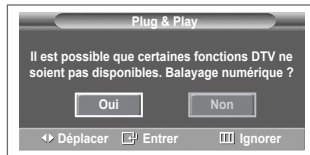

- 15 Appuyez sur le bouton ◀ ou ▶ pour sélectionner **Mois**, **Date**, **Année**, **Heure** ou **Minute**. Réglez ces éléments en appuyant sur le bouton ▲ ou ▼.
- Vous pouvez régler directement les valeurs **Mois**, **Date**, **Année**, **Heure** et **Minute** en appuyant sur les touches numériques de la télécommande.
- 16 Appuyez sur le bouton **ENTER/OK** pour confirmer votre réglage. Le message **Profitez de votre visionnage** s'affiche. Lorsque vous avez terminé, appuyez sur le bouton **ENTER/OK**.
- Même sans pression sur le bouton **ENTER/OK**, le message disparaît automatiquement après quelques secondes.



### Si vous souhaitez réinitialiser ce paramètre...

- 1 Appuyez sur le bouton **MENU** pour afficher le menu.
- 2 Appuyez sur le bouton ▲ ou ▼ pour sélectionner **Configuration**, puis appuyez sur le bouton **ENTER/OK**.
- 3 Appuyez de nouveau sur le bouton **ENTER/OK** pour sélectionner le mode **Plug & Play**. Le message **Démarrer Plug & Play** s'affiche.

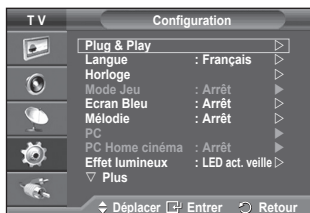

## Visualisation d'une source de signal externe

Vous pouvez alterner la visualisation des signaux provenant des appareils branchés, tels qu'un magnétoscope, un lecteur de DVD, un décodeur et une source TV (antenne ou câble).

- 1 Appuyez sur le bouton **MENU** pour afficher le menu.
- 2 Appuyez sur le bouton ▲ ou ▼ pour sélectionner **Entrée**, puis appuyez sur le bouton **ENTER/OK**.
- 3 Appuyez de nouveau sur le bouton **ENTER/OK** pour sélectionner **Liste Source**.
- 4 Appuyez sur le bouton ▲ ou ▼ pour sélectionner la source de signal désirée, puis appuyez sur le bouton **ENTER/OK**.

Sources de signal disponibles : **TV**, **Ext.1**, **Ext.2**, **AV**, **S-Vidéo**, **Composant**, **PC**, **HDMI1**, **HDMI2**, **HDMI3**, **DTV**



- Vous pouvez sélectionner ces options en appuyant sur le bouton **SOURCE** de la télécommande.

- Pour regarder à nouveau les programmes de télévision, appuyez sur le bouton **TV/DTV** et sélectionnez le numéro de canal désiré.

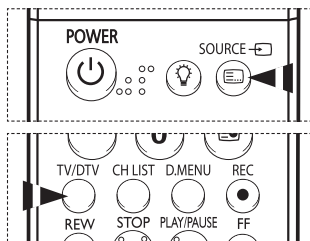



## Modification du nom des périphériques

Vous pouvez modifier le nom de la source externe.

- 1 Appuyez sur le bouton **MENU** pour afficher le menu.
- 2 Appuyez sur le bouton **▲** ou **▼** pour sélectionner **Entrée**, puis appuyez sur le bouton **ENTER/OK**.
- 3 Appuyez sur le bouton **▲** ou **▼** pour sélectionner **Modif. Nom**, puis appuyez sur le bouton **ENTER/OK**.
- 4 Appuyez sur le bouton **▲** ou **▼** pour sélectionner la source externe à modifier, puis appuyez sur le bouton **ENTER/OK**.
- 5 Sélectionnez le périphérique désiré en appuyant sur le bouton **▲** ou **▼**, puis appuyez sur le bouton **ENTER/OK**.

Noms de périphérique disponibles : **Magnétoscope**, **DVD**, **D-VHS**, **Décodeur Câble**, **Décodeur HD**, **Décodeur satellite**, **Récepteur AV**, **Récepteur DVD**, **Jeu**, **Caméscope**, **Combo DVD**, **Dig Home Rec** (enregistreur DVD à disque dur), **PC**.

- 6 Appuyez sur le bouton **EXIT** pour quitter le menu.
  - Lorsqu'un PC avec une résolution de 1 920 x 1 080 à 60 Hz est branché au port HDMI IN 2, vous devez régler le mode HDMI2 sur PC dans Modif. Nom du mode Entrée. Si le mode HDMI2 n'est pas réglé sur PC, il peut fonctionner, selon les paramètres du téléviseur.



## Mémorisation automatique des canaux

➤ Non disponible en mode DTV ou en mode d'entrée externe. Vous pouvez chercher les plages de fréquence disponibles par balayage (leur disponibilité dépend de votre pays). Il est possible que les numéros de programme attribués automatiquement ne correspondent pas aux numéros de programme souhaités ou réels. Vous pouvez toutefois trier les numéros manuellement et supprimer les canaux que vous ne souhaitez pas regarder.

- 1 Appuyez sur le bouton **MENU** pour afficher le menu.
- 2 Appuyez sur le bouton **▲** ou **▼** pour sélectionner **Canal**, puis appuyez sur le bouton **ENTER/OK**.
- 3 Appuyez sur le bouton **ENTER/OK**. Les pays disponibles apparaissent sous la forme d'une liste.
- 4 Sélectionnez votre pays à l'aide du bouton **▲** ou **▼**, puis appuyez sur le bouton **ENTER/OK**. Même si vous avez modifié le paramètre de pays dans ce menu, le paramètre de pays pour DTV reste le même. Utilisez la fonction Plug & Play pour modifier le paramètre de pays pour DTV. (Reportez-vous aux pages 10 à 12)
- 5 Appuyez sur le bouton **▲** ou **▼** pour sélectionner **Mémorisation Auto**, puis appuyez sur le bouton **ENTER/OK**.
- 6 Appuyez sur le bouton **ENTER/OK** pour démarrer la recherche. La recherche s'arrête automatiquement.
  - Pour arrêter la recherche avant la fin, appuyez sur le bouton **MENU** ou **ENTER/OK**.

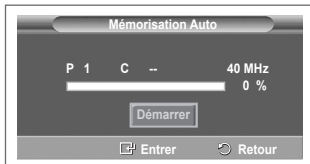

# Mémorisation manuelle des canaux

➤ Non disponible en mode DTV ou en mode d'entrée externe.  
**Vous pouvez mémoriser les canaux de télévision, y compris ceux reçus via les réseaux câblés.**

**Lors de la mémorisation manuelle des canaux, vous pouvez choisir :**

- ◆ de mémoriser ou non chaque canal trouvé ;
- ◆ le numéro du programme qui vous servira à identifier chaque canal mémorisé.

- 1 Appuyez sur le bouton **MENU** pour afficher le menu.
- 2 Appuyez sur le bouton **▲** ou **▼** pour sélectionner **Canal**, puis appuyez sur le bouton **ENTER/OK**.
- 3 Appuyez sur le bouton **▲** ou **▼** pour sélectionner **Mémorisation Manuelle**, puis appuyez sur le bouton **ENTER/OK**.
- 4 Sélectionnez l'option désirée en appuyant sur le bouton **▲** ou **▼**, puis appuyez sur le bouton **ENTER/OK**.
- 5 Lorsque vous êtes satisfait du réglage, appuyez sur le bouton **ENTER/OK**.
- 6 Appuyez sur le bouton **EXIT** pour quitter le menu.

- ◆ **Programme** (numéro de programme à attribuer à une chaîne)
  - Appuyez sur le bouton **▲** ou **▼** jusqu'à ce que vous trouviez le numéro correct.
    - Vous pouvez également sélectionner le numéro de canal directement en appuyant sur le pavé numérique (0~9).

- ◆ **Système de Couleur: Auto./PAL/SECAM/NTSC4.43**

- Appuyez sur le bouton **▲** ou **▼** pour sélectionner la norme de couleurs désirée.

- ◆ **Système Sonore: BG/DK//L**

- Appuyez sur le bouton **▲** ou **▼** pour sélectionner la norme audio désirée.

- ◆ **Canal** (si vous connaissez le numéro de la chaîne à mémoriser)

- Appuyez sur le bouton **▲** ou **▼** pour sélectionner **C** (canal hertzien) ou **S** (canal câblé).
- Appuyez sur le bouton **▶**, puis sur le bouton **▲** ou **▼** pour sélectionner le numéro de votre choix.
  - Vous pouvez également sélectionner le numéro de canal directement en appuyant sur le pavé numérique (0~9).
  - S'il n'y a aucun son ou si le son est anormal, re-sélectionnez la norme son désirée.

- ◆ **Recherche** (lorsque vous ne connaissez pas les numéros de chaîne)

- Appuyez sur le bouton **▲** ou **▼** pour démarrer la recherche.
- Le syntoniseur balaie la plage de fréquences jusqu'à ce que vous receviez la première chaîne ou la chaîne que vous avez sélectionnée à l'écran.

- ◆ **Mémoriser** (permet de mémoriser la chaîne et le numéro de programme correspondant)

- Sélectionnez **OK** en appuyant sur le bouton **ENTER/OK**.

## Mode Canal

- ◆ **P** (Mode Programme) : A la fin du réglage, des numéros de position compris entre P00 et P99 sont attribués aux stations de radiodiffusion de votre zone. Dans ce mode, vous pouvez sélectionner un canal en saisissant son numéro de position.
- ◆ **C** (mode chaîne hertzienne) : dans ce mode, vous pouvez sélectionner un canal en saisissant le numéro attribué à chacune des stations de télédiffusion.
- ◆ **S** (mode chaîne câblée) : dans ce mode, vous pouvez sélectionner un canal en saisissant le numéro attribué à chacun des canaux câblés.



## Ajout/verrouillage de canaux

➤ Non disponible en mode DTV ou en mode d'entrée externe.

**A l'aide de la fonction Gestionnaire de Chaînes, vous pouvez aisément verrouiller ou ajouter des canaux.**

- 1 Appuyez sur le bouton **MENU** pour afficher le menu.
- 2 Appuyez sur le bouton **▲** ou **▼** pour sélectionner **Canal**, puis appuyez sur le bouton **ENTER/OK**.
- 3 Appuyez sur le bouton **▲** ou **▼** pour sélectionner **Gestionnaire de Chaînes**, puis appuyez sur le bouton **ENTER/OK**.

### ◆ Ajout de canaux

A l'aide de la fonction Liste des chaînes, vous pouvez aisément ajouter des canaux.

- 4 Sélectionnez **Liste des chaînes** en appuyant sur le bouton **ENTER/OK**.
- 5 Passez au champ (⊕) en appuyant sur les boutons **▲/▼/◀/▶**, sélectionnez un canal à ajouter et appuyez sur le bouton **ENTER/OK** pour l'ajouter.
  - Si vous appuyez à nouveau sur le bouton **ENTER/OK**, le symbole (✓) à côté du canal disparaît et le canal n'est pas ajouté.

### ◆ Verrouillage de canaux

Cette fonction, qui bloque la vidéo et coupe le son, vous permet d'éviter toute utilisation non autorisée, par des enfants par exemple, qui pourraient visionner des programmes ne leur étant pas destinés.

- 6 Appuyez sur le bouton **▲** ou **▼** pour sélectionner **Verrouillage Parental**, puis appuyez sur le bouton **ENTER/OK**.
  - 7 Sélectionnez **Marche** en appuyant sur le bouton **▲** ou **▼**, puis appuyez sur le bouton **ENTER/OK**.
  - 8 Appuyez sur le bouton **▲** ou **▼** pour sélectionner **Liste des chaînes**, puis appuyez sur le bouton **ENTER/OK**.
  - 9 Passez au champ (🔒) en appuyant sur les boutons **▲/▼/◀/▶**, sélectionnez un canal à verrouiller et appuyez sur le bouton **ENTER/OK** pour l'ajouter.
    - Si vous appuyez à nouveau sur le bouton **ENTER/OK**, le symbole (✓) à côté du canal disparaît et le verrouillage du canal est annulé.
    - Un écran bleu s'affiche lorsque le verrouillage parental est activé.
  - 10 Appuyez sur le bouton **EXIT** pour quitter le menu.
- Vous pouvez sélectionner ces options en appuyant sur le bouton **CH LIST** de la télécommande.

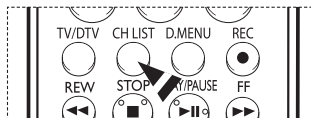
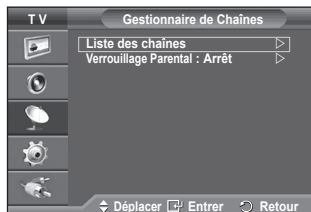

## Organisation des canaux mémorisés

➤ Non disponible en mode DTV ou en mode d'entrée externe.

**Cette opération vous permet de changer les numéros de programme des canaux mémorisés.**

**Cette opération peut s'avérer nécessaire après l'utilisation de la mémorisation automatique.**

- 1 Appuyez sur le bouton **MENU** pour afficher le menu.
- 2 Appuyez sur le bouton **▲** ou **▼** pour sélectionner **Canal**, puis appuyez sur le bouton **ENTER/OK**.
- 3 Appuyez sur le bouton **▲** ou **▼** pour sélectionner **Tri des canaux**, puis appuyez sur le bouton **ENTER/OK**.
- 4 Sélectionnez le canal que vous voulez déplacer en appuyant sur le bouton **▲** ou **▼**, puis appuyez sur le bouton **ENTER/OK**.
- 5 Sélectionnez le numéro du programme à attribuer au canal en appuyant sur le bouton **▲** ou **▼**. Appuyez sur le bouton **ENTER/OK**. La chaîne est déplacée vers sa nouvelle position et toutes les autres chaînes sont reclassées en conséquence.
- 6 Répétez les étapes 4 à 5 jusqu'à ce que vous ayez déplacé tous les canaux vers les numéros de programme de votre choix.
- 7 Appuyez sur le bouton **EXIT** pour quitter le menu.



## Attribution de noms aux canaux

➤ Non disponible en mode DTV ou en mode d'entrée externe.

**Les noms de canaux sont attribués automatiquement lorsque des informations sur les canaux sont diffusées. Ces noms peuvent être modifiés, ce qui vous permet d'attribuer ceux de votre choix.**

- 1 Appuyez sur le bouton **MENU** pour afficher le menu.
- 2 Appuyez sur le bouton **▲** ou **▼** pour sélectionner **Canal**, puis appuyez sur le bouton **ENTER/OK**.
- 3 Appuyez sur le bouton **▲** ou **▼** pour sélectionner **Nom station**, puis appuyez sur le bouton **ENTER/OK**.
- 4 Appuyez sur le bouton **▲** ou **▼** pour sélectionner le canal à renommer, puis appuyez sur le bouton **ENTER/OK**.
- 5 Appuyez sur le bouton **▲** ou **▼** pour sélectionner une lettre, un chiffre ou un symbole (les caractères s'affichent dans l'ordre suivant : A~Z, 0~9, +, -, \*, /, blanc). Passez à la lettre précédente ou suivante en appuyant sur le bouton **◀** ou **▶**, puis appuyez sur le bouton **ENTER/OK**.
- 6 Répétez les étapes 4 à 5 pour chaque canal auquel un nouveau nom doit être attribué.
- 7 Appuyez sur le bouton **EXIT** pour quitter le menu.

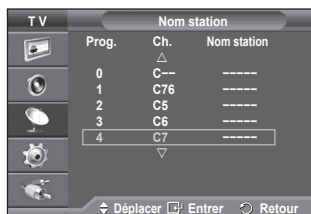

## Réception nette des canaux grâce au réglage fin

➤ Non disponible en mode DTV ou en mode d'entrée externe.  
**Si la réception est nette, vous n'avez pas besoin d'effectuer un réglage fin du canal, car cette opération s'effectue automatiquement pendant la recherche et la mémorisation. Si le signal est faible ou déformé, vous pouvez être amené à effectuer manuellement un réglage fin du canal.**

- 1 Appuyez sur le bouton **MENU** pour afficher le menu.
- 2 Appuyez sur le bouton ▲ ou ▼ pour sélectionner **Canal**, puis appuyez sur le bouton **ENTER/OK**.
- 3 Appuyez sur le bouton ▲ ou ▼ pour sélectionner **Réglage fin**, puis appuyez sur le bouton **ENTER/OK**.
- 4 Pour obtenir une image nette et claire ainsi qu'une bonne qualité sonore, appuyez sur le bouton ◀ ou ▶ pour parvenir au réglage optimal. Appuyez sur le bouton **ENTER/OK**.
  - Pour ramener le réglage fin à 0, sélectionnez **Réinitial.** en appuyant sur le bouton ▲ ou ▼. Appuyez sur le bouton **ENTER/OK**.
- 5 Appuyez sur le bouton **EXIT** pour quitter le menu.
  - La mémorisation de syntonisation fine fait passer la couleur de l'OSD (affichage à l'écran) des canaux du blanc au rouge et ajoute la marque "\*\*".

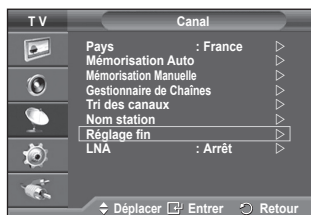

## LNA (Amplificateur à faible bruit)

**Cette fonction se révèle particulièrement utile si le signal télévisé est faible.**

**La fonction LNA amplifie le signal télévisé dans une zone où il est faible. Un préamplificateur à faible bruit augmente le signal d'arrivée.**

- 1 Appuyez sur le bouton **MENU** pour afficher le menu.
- 2 Appuyez sur le bouton ▲ ou ▼ pour sélectionner **Canal**, puis appuyez sur le bouton **ENTER/OK**.
- 3 Appuyez sur le bouton ▲ ou ▼ pour sélectionner **LNA**, puis appuyez sur le bouton **ENTER/OK**.
- 4 Sélectionnez **Arrêt** ou **Marche** en appuyant sur le bouton ▲ ou ▼, puis appuyez sur le bouton **ENTER/OK**.
- 5 Appuyez sur le bouton **EXIT** pour quitter le menu.
  - En fonction des régions, la fonction LNA peut être activée (Marche) ou désactivée (Arrêt) à la sortie d'usine de l'appareil.

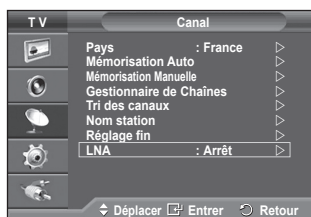

## Changement de la norme Image

Vous pouvez sélectionner le type d'image qui correspond le mieux à vos exigences d'affichage.

- 1 Appuyez sur le bouton **MENU** pour afficher le menu.
- 2 Appuyez sur le bouton **ENTER/OK** pour sélectionner **Image**.
- 3 Appuyez de nouveau sur le bouton **ENTER/OK** pour sélectionner **Mode**.
- 4 Sélectionnez le mode désiré en appuyant sur le bouton **▲** ou **▼**, puis appuyez sur le bouton **ENTER/OK**.  
Modes disponibles: **Dynamique**, **Standard**, **Cinéma**
  - La valeur des paramètres peut varier en fonction de la source d'entrée (ex. RF, Vidéo, Composant, PC ou HDMI)
- 5 Appuyez sur le bouton **EXIT** pour quitter le menu.



- Vous pouvez sélectionner ces options en appuyant sur le bouton **P.MODE** de la télécommande.
- ♦ Pour regarder la télévision pendant la journée ou lorsque la pièce est très éclairée, choisissez **Dynamique**.
- ♦ Choisissez **Standard** pour regarder la télévision dans des conditions normales.
- ♦ Si vous regardez un film, choisissez **Cinéma**.

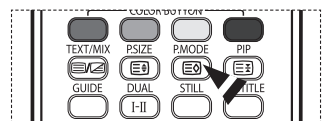

## Personnalisation des paramètres d'image

Votre téléviseur dispose de plusieurs options qui vous permettent de régler la qualité de l'image.

- 1 Appuyez sur le bouton **MENU** pour afficher le menu.
- 2 Appuyez sur le bouton **ENTER/OK** pour sélectionner **Image**.
- 3 Appuyez de nouveau sur le bouton **ENTER/OK** pour sélectionner **Mode**.
- 4 Sélectionnez le mode désiré en appuyant sur le bouton **▲** ou **▼**, puis appuyez sur le bouton **ENTER/OK**.  
Modes disponibles: **Dynamique**, **Standard**, **Cinéma**
- 5 Sélectionnez l'option désirée en appuyant sur le bouton **▲** ou **▼**, puis appuyez sur le bouton **ENTER/OK**.
- 6 Lorsque vous êtes satisfait du réglage, appuyez sur le bouton **ENTER/OK**.
- 7 Appuyez sur le bouton **EXIT** pour quitter le menu.

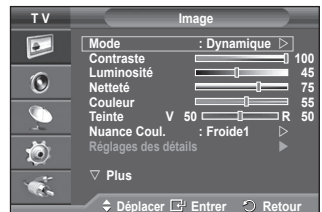

### ♦ **Contraste – Luminosité – Netteté – Couleur – Teinte**

➤ En mode TV, AV et S-Vidéo du système PAL, vous ne pouvez pas utiliser la fonction de teinte.

### ♦ **Contraste – Luminosité – Nuance Coul.:** Mode PC

Appuyez sur le bouton **◀** ou **▶** pour parvenir au réglage optimal.

### ♦ **Nuance Coul.:** Froide2/Froide1/Normal/Chaud1/Chaud2

➤ Lorsque le mode Image est réglé **Dynamique** ou **Standard**, les valeurs **Chaud1** et **Chaud2** ne peuvent pas être sélectionnées.

### ♦ **Réinitialiser:** Annuler/OK

Choisissez **OK**. Vous pouvez réinitialiser la valeur par défaut des paramètres d'image.

➤ La fonction de réinitialisation concerne chaque mode d'image et chaque nuance de couleur.

# Réglages des détails de l'image

Vous pouvez configurer des réglages détaillés de l'image.

- 1 Appuyez sur le bouton **MENU** pour afficher le menu.
- 2 Appuyez sur le bouton **ENTER/OK** pour sélectionner **Image**.
- 3 Appuyez sur le bouton **▲** ou **▼** pour sélectionner **Réglages des détails**, puis appuyez sur le bouton **ENTER/OK**.
- 4 Sélectionnez l'option désirée en appuyant sur le bouton **▲** ou **▼**, puis appuyez sur le bouton **ENTER/OK**.

Options disponibles: **Réglage des noirs**, **Contraste Dynam.**, **Gamma**, **Balance blancs**, **Contrôle Couleur**, **Amélioration bords**, **Espace de couleur**, **xvYCC**

- 5 Lorsque vous êtes satisfait du réglage, appuyez sur le bouton **ENTER/OK**.
  - 6 Appuyez sur le bouton **EXIT** pour quitter le menu.
- Lorsque le mode Image est réglé **Cinéma** ou **Standard**, les **Réglages des détails** peuvent être sélectionnés.
- Si la fonction **DNLE** est désactivée, la fonction **Réglages des détails** ne peut pas être sélectionnée si le mode **Image** est réglé sur **Standard**.

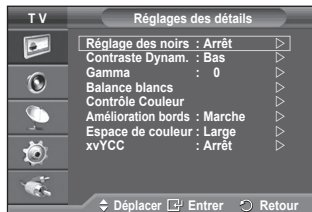
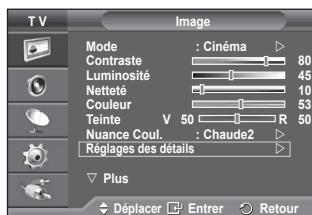

- ◆ **Réglage des noirs: Arrêt/Bas/Moyen/Elevé**  
Vous pouvez directement choisir le niveau de noir sur l'écran pour régler la profondeur de l'écran.
- ◆ **Contraste Dynam.: Arrêt/Bas/Moyen/Elevé**  
Vous pouvez régler la température du contraste de l'écran pour obtenir un contraste optimal.
- ◆ **Gamma: -3 ~ +3**  
Vous pouvez régler la luminosité moyenne des images.  
Appuyez sur le bouton **◀** ou **▶** pour parvenir au réglage optimal.
- ◆ **Balance blancs: Aj. Rouge/Aj. Vert/Aj. Bleu/Regl. Rouge/Regl. vert/Regl. bleu/Réinitialiser**  
Vous pouvez régler la température des couleurs pour que celles-ci soient plus naturelles.  
**Aj. Rouge/Aj. Vert/Aj. Bleu/Regl. Rouge/Regl. vert/Regl. bleu:** la modification des valeurs de réglage permet d'actualiser l'écran que vous venez de retoucher.  
Sélectionnez l'option désirée en appuyant sur le bouton **▲** ou **▼**, puis appuyez sur le bouton **ENTER/OK**. Appuyez sur le bouton **◀** ou **▶** pour parvenir au réglage optimal.  
**Réinitialiser:** La balance des blancs réglée précédemment est ramenée à sa valeur par défaut.
- ◆ **Contrôle Couleur: Rose/Vert/Bleu/Blanc/Réinitialiser**  
Ces réglages peuvent être effectués en fonction de vos préférences personnelles.  
**Rose/Vert/Bleu/Blanc:** la modification des valeurs de réglage permet d'actualiser l'écran que vous venez de retoucher.  
Sélectionnez l'option désirée en appuyant sur le bouton **▲** ou **▼**, puis appuyez sur le bouton **ENTER/OK**. Appuyez sur le bouton **◀** ou **▶** pour parvenir au réglage optimal.  
**Réinitialiser:** Les couleurs mises au point précédemment sont ramenées à leurs valeurs par défaut.
- ◆ **Amélioration bords: Arrêt/Marche**  
Vous pouvez faire ressortir la bordure des objets.
- ◆ **Espace de couleur: Auto./Large**  
Vous pouvez régler l'espace de reproduction de couleur pour le signal d'entrée sur Auto. ou Large.
- ◆ **xvYCC: Arrêt/Marche**  
L'activation du mode xvYCC augmente les détails et l'espace de couleur lorsque vous regardez des films depuis un périphérique externe (p. ex. lecteur DVD) relié à l'entrée HDMI ou aux prises d'entrée de composant. Vous devez définir le mode Image sur Cinéma pour bénéficier de cette fonction.  
➤ La fonction xvYCC n'est accessible qu'en mode Composant ou HDMI.



## Sélection de la taille de l'image

Vous pouvez sélectionner la taille d'image qui correspond le mieux à vos besoins d'affichage.

- 1 Appuyez sur le bouton **MENU** pour afficher le menu.
- 2 Appuyez sur le bouton **ENTER/OK** pour sélectionner **Image**.
- 3 Appuyez sur le bouton **▲** ou **▼** pour sélectionner **Taille**, puis appuyez sur le bouton **ENTER/OK**.
- 4 Sélectionnez l'option désirée en appuyant sur le bouton **▲** ou **▼**, puis appuyez sur le bouton **ENTER/OK**.

Options disponibles: **16/9 auto**, **16:9**, **Zoom large**, **Zoom**, **4:3**, **Scan uniquement**

- ◆ **16/9 auto**: Agrandissement et adaptation de l'image du format 4:3 au format 16:9.
  - ◆ **16:9**: Règle l'image en mode Large, c'est-à-dire en 16:9.
  - ◆ **Zoom large**: Donnez à l'image une taille supérieure à 4:3. Déplacez l'affichage vers le haut ou le bas à l'aide du bouton **▲** ou **▼** après avoir appuyé  sur le bouton **▶** ou **ENTER/OK**.
  - ◆ **Zoom**: Agrandit la taille de l'image sur l'écran dans le sens vertical.
  - ◆ **4:3**: Règle l'image en mode Normal, c'est-à-dire en 4:3.
  - ◆ **Scan uniquement**: Affiche les scènes d'entrée lorsqu'elles sont sans coupure quand les signaux HDMI 720p, 1080i, 1080p servent d'entrée.
    - En fonction des périphériques AV, avec la taille d'image HDMI Scan uniquement, l'écran peut être coupé ou une couleur spécifique peut apparaître à l'écran.
- 5 Appuyez sur le bouton **EXIT** pour quitter le menu.
    - Vous pouvez modifier la taille de l'image en appuyant sur le bouton **P.SIZE** de votre télécommande.
    - Les options de taille de l'image peuvent varier en fonction de la source d'entrée.
    - Les éléments disponibles peuvent varier en fonction du mode sélectionné.

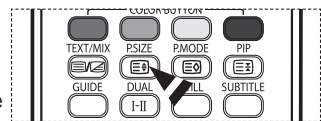

### Positionnement et dimensionnement de l'écran à l'aide du zoom

- ◆ Le redimensionnement de l'image à l'aide de la fonction **Zoom** permet de positionner et de dimensionner l'image vers le haut ou le bas en utilisant le bouton **▲** ou **▼**.
- ◆ Déplacez l'affichage vers le haut ou le bas à l'aide du bouton **▲** ou **▼** après avoir appuyé  sur le bouton **◀** ou **▶**.
- ◆ Redimensionnez l'affichage verticalement à l'aide du bouton **▲** ou **▼** après avoir appuyé  sur le bouton **◀** ou **▶**.

## Sélection du mode d'affichage

Lorsque vous fixez la taille de l'image à **16/9 auto** sur un téléviseur **16:9**, vous pouvez déterminer la taille selon laquelle vous voulez afficher une image **4:3 WSS** (service d'écran large) ou rien. Chaque pays européen emploie une taille d'image ; cette fonction permet aux utilisateurs de sélectionner la leur.

- 1 Appuyez sur le bouton **MENU** pour afficher le menu.
- 2 Appuyez sur le bouton **ENTER/OK** pour sélectionner **Image**.
- 3 Appuyez sur le bouton **▲** ou **▼** pour sélectionner **Mode écran**, puis appuyez sur le bouton **ENTER/OK**.
- 4 Sélectionnez l'option désirée en appuyant sur le bouton **▲** ou **▼**, puis appuyez sur le bouton **ENTER/OK**.

Options disponibles : **16:9**, **Zoom large**, **Zoom**, **4:3**

  - ◆ **16:9**: Règle l'image en mode Large, c'est-à-dire en 16:9.
  - ◆ **Zoom large**: Donnez à l'image une taille supérieure à 4:3.
  - ◆ **Zoom**: Agrandit la taille de l'image sur l'écran dans le sens vertical.
  - ◆ **4:3**: Règle l'image en mode Normal, c'est-à-dire en 4:3.
- 5 Lorsque vous êtes satisfait du réglage, appuyez sur le bouton **ENTER/OK**.
- 6 Appuyez sur le bouton **EXIT** pour quitter le menu.

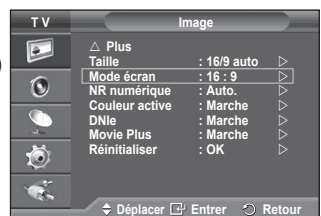



## NR numérique / Couleur active / DNle / Movie Plus

- 1 Appuyez sur le bouton **MENU** pour afficher le menu.
- 2 Appuyez sur le bouton **ENTER/OK** pour sélectionner **Image**.
- 3 Sélectionnez l'option désirée en appuyant sur le bouton **▲** ou **▼**, puis appuyez sur le bouton **ENTER/OK**.

Options disponibles: **NR numérique, Couleur active, DNle, Movie Plus**

- 4 Lorsque vous êtes satisfait du réglage, appuyez sur le bouton **ENTER/OK**.
- 5 Appuyez sur le bouton **EXIT** pour quitter le menu.

### ◆ **NR numérique: Arrêt/Bas/Moyen/Elevé/Auto.**

Si le signal reçu par le téléviseur est faible, vous pouvez activer cette fonction pour favoriser la réduction des images statiques ou fantômes qui peuvent apparaître à l'écran.

### ◆ **Couleur active: Arrêt/Marche**

Si vous activez cette option, la couleur du ciel ou du gazon sera plus intense et plus claire pour une image plus nette à l'écran.

- Cette fonction n'est pas disponible en mode PC.
- Cette fonction n'est pas disponible en mode Cinéma et Standard.

### ◆ **DNle: Arrêt/Démo/Marche**

Pour offrir une grande qualité d'image, ce téléviseur est doté de la fonction DNle. Si vous activez l'option DNle, la fonction DNle sera activée à l'écran. Lorsque vous activez le mode Démo de la fonction DNle, une image normale et une image avec la fonction DNle appliquée s'affichent à l'écran à des fins de démonstration. Cette fonction vous permet de constater la différence de qualité d'affichage.

#### ➤ **DNle™ (Digital Natural Image engine)**

Cette fonction vous apporte une image plus détaillée tout en permettant une réduction de bruit 3D et une amélioration des détails, des contrastes et des blancs. Le nouvel algorithme de compensation d'images vous offre une image plus lumineuse, plus claire et plus détaillée. La technologie DNle™ adaptera tous les signaux à votre vue, quels qu'ils soient.

- Cette fonction n'est pas disponible en mode PC.

### ◆ **Movie Plus: Arrêt/Marche**

Vous pourrez apprécier des images plus naturelles et des textes plus nets. Même dans les scènes rapides ne sont pas floues.

- Le mode Zoom large, Zoom et Scan uniquement n'est pas pris en charge.

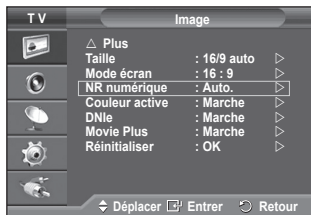

## Arrêt sur image

Lorsque vous regardez un programme télévisé, vous avez la possibilité de figer l'image en appuyant simplement sur le bouton "STILL". Pour revenir en mode de visualisation normale, appuyez de nouveau sur ce bouton.

- Cette fonction s'annule automatiquement cinq minutes plus tard.

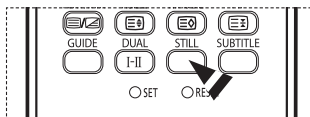

## Fonctions audio

- 1 Appuyez sur le bouton **MENU** pour afficher le menu.
- 2 Appuyez sur le bouton **▲** ou **▼** pour sélectionner **Son**, puis appuyez sur le bouton **ENTER/OK**.
- 3 Sélectionnez l'option désirée en appuyant sur le bouton **▲** ou **▼**, puis appuyez sur le bouton **ENTER/OK**.

Options disponibles: **Mode**, **Egaliseur**, **SRS TS XT**, **Volume auto**, **Silence Int.**, **Sélection du son**, **Réinitialiser**

- 4 Lorsque vous êtes satisfait du réglage, appuyez sur le bouton **ENTER/OK**.
- 5 Appuyez sur le bouton **EXIT** pour quitter le menu.

◆ **Mode: Standard/Musique/Cinéma/Parole/Personnalisé**

Vous pouvez sélectionner le type d'effet sonore souhaité lorsque vous regardez un programme donné.

◆ **Egaliseur: Balance/100Hz/300Hz/1kHz/3kHz/10kHz**

Le téléviseur dispose de plusieurs paramètres qui vous permettent de régler la qualité du son.

- Si vous modifiez de quelque façon que ce soit ces paramètres, le mode de son bascule automatiquement sur **Personnalisé**.

◆ **SRS TS XT: Arrêt/Marche**

Le TruSurround XT est une technologie SRS brevetée qui remédie au problème de la lecture du contenu d'un disque multicanal 5,1 sur deux haut-parleurs. Le TruSurround produit un son surround virtuel fascinant au moyen de n'importe quel système de lecture à deux haut-parleurs, dont les haut-parleurs internes du téléviseur. Il s'adapte parfaitement à tous les formats multicanaux.

- TruSurround XT, SRS et  le symbole sont des marques déposées de SRS Labs, Inc. La technologie TruSurround XT est protégée par la licence de SRS Labs, Inc.





◆ **Volume auto: Arrêt/Marche**

Chaque station d'émission possède ses propres conditions de signal et il n'est donc pas facile de régler le volume chaque fois que vous changez de chaîne. Cette fonction vous permet de régler automatiquement le volume du canal désiré en réduisant la puissance sonore lorsque le signal de modulation est élevé ou en augmentant la puissance sonore lorsque le signal de modulation est faible.

◆ **Silence Int.: Arrêt/Marche**

Pour entendre le son par l'intermédiaire de haut-parleurs séparés, désactivez l'amplificateur interne.

- Les boutons ,  et **MUTE** ne fonctionnent pas lorsque l'option Silence int. est réglée sur Marche.
- Lorsque la fonction **Silence Int.** est réglée sur **Marche**, aucun des menus Son ne peut être réglé, sauf **Sélection du son** (en mode PIP).

◆ **Sélection du son: Principal/Secondaire**

Lorsque la fonction PIP est activée, vous pouvez écouter le son accompagnant l'image secondaire.

- **Principal**: Pour écouter le son accompagnant l'image principale.
- **Secondaire**: Pour écouter le son accompagnant l'image secondaire.

◆ **Réinitialiser**

Si le mode Jeu est activé, la fonction Réinitialiser les paramètres de son est activée. Sélectionner la fonction Réinitialiser après avoir réglé l'égaliseur rétablit ses paramètres par défaut.

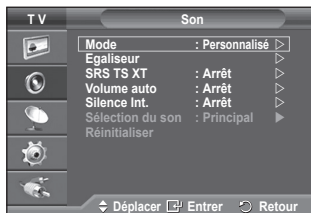

< **Sile mode Jeu est activé** >

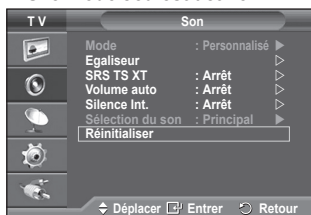

### NOTICE RELATIVE AUX MARQUES COMMERCIALES ET AUX LICENCES DE LABEL



Fabriqué sous licence de Dolby Laboratories.

"Dolby" et le symbole du double D sont des marques déposées des laboratoires Dolby.

## Sélection du mode Son (en fonction du modèle)

Le bouton DUAL I-II affiche/commende le traitement et la sortie du signal audio. A la mise sous tension, le mode est préréglé automatiquement soit sur "DUAL-I" soit sur "Stéréo", en fonction de la transmission en cours.

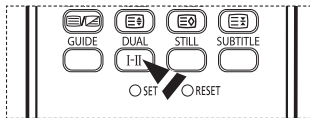

	Type de programme	Indication à l'écran		
NICAM Stéréo	Programme normal (Audio standard)	<b>Mono</b> (Usage normal)		
	Normal + Mono NICAM	<b>NICAM</b>	↔	<b>Mono</b> (Normal)
	NICAM Stéréo	<b>NICAM Stéréo</b>	↔	<b>Mono</b> (Normal)
	NICAM DUAL-I/II	<b>NICAM dual 1</b>	→ <b>NICAM dual 2</b> →	<b>Mono</b> (Normal)
A2 Stéréo	Programme normal (Audio standard)	<b>Mono</b> (Usage normal)		
	Bilingue ou DUAL-I/II	<b>Dual I</b>	↔	<b>Dual II</b>
	Stéréo	<b>Stéréo</b>	↔	<b>Mono</b> (Mono forcé)

- ◆ Si les conditions de réception se détériorent, le mode **Mono** facilitera l'écoute.
- ◆ Si le signal stéréo est faible et qu'une permutation automatique se produit, passez alors en **Mono**.

# Fonctions d'horloge

- 1 Appuyez sur le bouton **MENU** pour afficher le menu.
- 2 Appuyez sur le bouton **▲** ou **▼** pour sélectionner **Configuration**, puis appuyez sur le bouton **ENTER/OK**.
- 3 Appuyez sur le bouton **▲** ou **▼** pour sélectionner **Horloge**, puis appuyez sur le bouton **ENTER/OK**.
- 4 Sélectionnez l'option désirée en appuyant sur le bouton **▲** ou **▼**, puis appuyez sur le bouton **ENTER/OK**.

Options disponibles: **Réglages Horloge, Veille, Minuteur 1, Minuteur 2, Minuteur 3**

- 5 Lorsque vous êtes satisfait du réglage, appuyez sur le bouton **ENTER/OK**.
- 6 Appuyez sur le bouton **EXIT** pour quitter le menu.

## ◆ Réglage Horloge

Vous pouvez régler l'horloge du téléviseur de sorte que l'heure actuelle s'affiche lorsque vous appuyez sur le bouton **INFO** de la télécommande. Vous devez également régler l'heure si vous souhaitez utiliser les minuteries Marche et Arrêt automatiques.

- Appuyez sur le bouton **◀** ou **▶** pour choisir **Mois, Date, Année, Heure** ou **Minute**. Réglez ces éléments en appuyant sur le bouton **▲** ou **▼**.
- Vous pouvez régler directement les valeurs **Mois, Date, Année, Heure** et **Minute** en appuyant sur les touches numériques de la télécommande.
- En cas de coupure de courant ou si le téléviseur est déconnecté de l'alimentation, les réglages de l'horloge seront perdus.

## ◆ Veille

Vous pouvez sélectionner une durée (entre 30 et 180 minutes) à l'issue de laquelle le téléviseur passe automatiquement en mode veille.

- Sélectionnez l'intervalle prédéfini (**Arrêt, 30, 60, 90, 120, 150** ou **180**) avant la mise en veille en appuyant sur le bouton **▲** ou **▼**.

## ◆ Minuteur 1 / Minuteur 2 / Minuteur 3

Vous pouvez régler les minuteries de mise sous/hors tension de sorte que le téléviseur soit mis sous/hors tension à l'heure que vous aurez sélectionnée.

☛ Vous devez préalablement régler l'horloge.

- Appuyez sur le bouton **◀** ou **▶** pour sélectionner l'élément désiré ci-dessous.
- Appuyez sur le bouton **▲** ou **▼** pour valider le réglage.

**Période d'activation:** Sélectionnez les heures et les minutes ainsi que **Non(Désactivé)/Oui(Activé)**. Pour activer le minuteur selon les réglages définis, choisissez **Oui**.

**Période de désactivation:** Sélectionnez les heures et les minutes ainsi que **Non(Désactivé)/Oui(Activé)**. Pour activer le minuteur selon les réglages définis, choisissez **Oui**.

**Répétition:** Choisissez **Une fois, Tous les jours, Lun - Ven, Lun - Sam** ou **Sam - Dim**.

**Volume:** Sélectionnez le niveau de volume désiré.

**Programme:** Sélectionnez le canal désiré.

- Vous pouvez régler directement les heures, les minutes et le canal à l'aide du pavé numérique de la télécommande.

## ☛ Mise hors tension automatique

Lorsque vous réglez la minuterie sur "Marche", le téléviseur s'éteint si aucune commande n'est activée dans les 3 heures qui suivent sa mise sous tension par la minuterie. Cette fonction est disponible uniquement lorsque la minuterie est définie sur "Marche"; elle permet d'éviter toute surchauffe occasionnée par une utilisation prolongée du téléviseur.

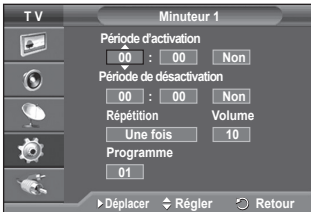
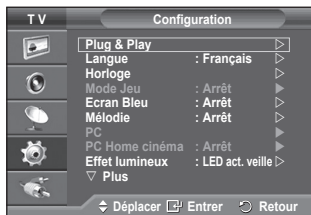

# Langue / Ecran Bleu / Mélodie / Effet lumineux / Mode éco. / Niveau noir HDMI

- 1 Appuyez sur le bouton **MENU** pour afficher le menu.
- 2 Appuyez sur le bouton **▲** ou **▼** pour sélectionner **Configuration**, puis appuyez sur le bouton **ENTER/OK**.
- 3 Sélectionnez l'option désirée en appuyant sur le bouton **▲** ou **▼**, puis appuyez sur le bouton **ENTER/OK**.  
Options disponibles: **Langue**, **Ecran Bleu**, **Mélodie**, **Effet lumineux**, **Mode éco.**, **Niveau noir HDMI**
- 4 Lorsque vous êtes satisfait du réglage, appuyez sur le bouton **ENTER/OK**.
- 5 Appuyez sur le bouton **EXIT** pour quitter le menu.

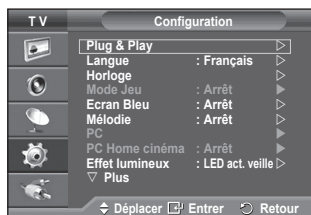

## ◆ Langue

Cela varie selon les modèles. Lorsque vous utilisez votre téléviseur pour la première fois, vous devez sélectionner la langue utilisée pour afficher les menus et les instructions.

## ◆ Ecran Bleu: Marche/Arrêt

Lorsque le signal est très faible ou inexistant, un écran bleu remplace automatiquement l'image brouillée. Si vous souhaitez continuer à voir une image de qualité médiocre, vous devez définir la fonction Ecran Bleu sur Arrêt.

## ◆ Mélodie: Arrêt/Bas/Moyen/Elevé

La mélodie de mise sous/hors tension du téléviseur peut être ajustée.

## ◆ Effet lumineux: Arrêt/LED act. veille/LED act. marche/Marche

Vous pouvez allumer/éteindre la LED bleue à l'avant de votre téléviseur en fonction de la situation. Recourez à cette fonction pour économiser de l'énergie ou lorsque la LED fatigue vos yeux.

- **Arrêt**: La LED bleue est toujours éteinte.

- **LED act. veille**: La LED bleue est allumée en mode veille et éteinte quand le téléviseur est sous tension.

- **LED act. marche**: La LED bleue est allumée quand vous regardez la télévision et éteinte quand le téléviseur est hors tension.

- **Marche**: La LED bleue est toujours allumée.

➤ Réglez Effet lumineux sur Arrêt pour réduire la consommation électrique.

## ◆ Mode éco.: Arrêt/Bas/Moyen/Elevé

Cette fonction règle la luminosité en fonction des conditions d'éclairage.

- **Arrêt**: Désactive le Mode éco.

- **Bas**: Fonctionne en mode standard, quel que soit l'éclairage ambiant.

- **Moyen**: Active le mode d'économie d'énergie moyen, quel que soit l'éclairage ambiant.

- **Elevé**: Active le mode d'économie d'énergie maximale, quel que soit l'éclairage ambiant.

## ◆ Niveau noir HDMI: Normal/Bas

Cette fonction permet d'ajuster la qualité d'image si un problème de brûlure d'écran (apparence des niveaux de noir, contraste bas, faible niveau de couleur, etc.) est rencontré avec l'entrée HDMI pour la gamme RVB limitée (16 à 235).

➤ Cette fonction n'est active que lorsque l'entrée externe se connecte à HDMI (signaux RVB).

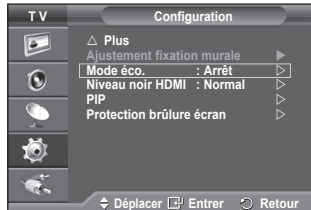

## Utilisation du mode Jeu

Si vous connectez une console de jeu PlayStation™ ou Xbox™, vous pouvez profiter d'une expérience ludique encore plus réaliste en sélectionnant le menu Jeu.

- 1 Appuyez sur le bouton **MENU** pour afficher le menu.
- 2 Appuyez sur le bouton ▲ ou ▼ pour sélectionner **Configuration**, puis appuyez sur le bouton **ENTER/OK**.
- 3 Appuyez sur le bouton ▲ ou ▼ pour sélectionner **Mode Jeu**, puis appuyez sur le bouton **ENTER/OK**.
- 4 Sélectionnez **Arrêt** ou **Marche** en appuyant sur le bouton ▲ ou ▼, puis appuyez sur le bouton **ENTER/OK**.
- 5 Appuyez sur le bouton **EXIT** pour quitter le menu.
  - Pour déconnecter la console de jeu et connecter un autre périphérique externe, annulez le mode Jeu dans le menu Configuration.
  - Si vous affichez le menu TV dans le mode Jeu, l'écran tremble légèrement.
  - Le mode Jeu n'est pas disponible en mode TV.
  - **Si le mode Jeu est activé :**
    - ◆ Le mode Image est automatiquement défini sur Standard. Les utilisateurs ne peuvent pas changer de mode.
    - ◆ Le mode Son du menu Son est désactivé. Réglez le son à l'aide de l'égaliseur.
    - ◆ La fonction Réinitialiser du menu Son est activée. Sélectionner la fonction Réinitialiser après avoir réglé l'égaliseur rétablit ses paramètres par défaut.

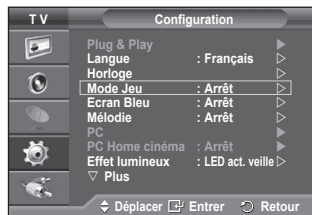

# Réglage de la fixation murale (vendue séparément) (PS-50P96FD)

Grâce à l'installation d'une fixation murale, vous pouvez régler facilement la position de votre téléviseur.

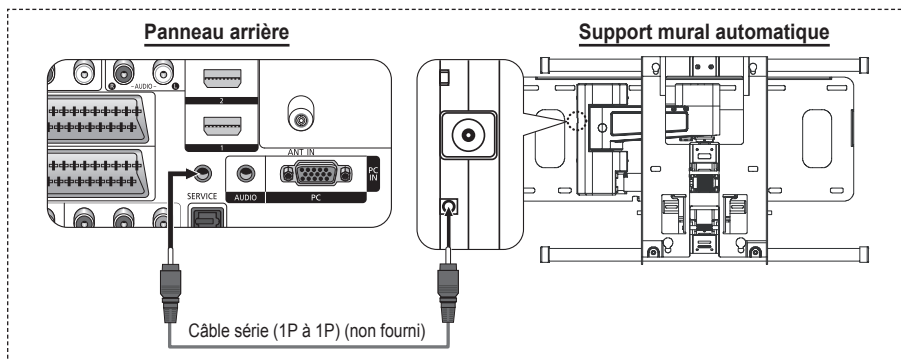

## Entrer dans le menu

- 1 Appuyez sur le bouton **MENU** pour afficher le menu. Appuyez sur le bouton **▲** ou **▼** pour sélectionner **Configuration** puis appuyez sur le bouton **ENTER/OK**.
- 2 Appuyez sur le bouton **▲** or **▼** pour sélectionner **Ajustement fixation murale** puis appuyez sur le bouton **ENTER/OK**.
- 3 Réglez à la position souhaitée à l'aide des boutons **▲, ▼, ◀** ou **▶**. Appuyez sur le bouton **EXIT** pour quitter le menu.
  - Si vous appuyez sur une touche fléchée lorsqu'aucun affichage n'est affiché sur l'écran du téléviseur, l'écran Régler s'affiche.
  - Lorsque vous l'éteignez, votre téléviseur revient à sa position d'installation initiale. Lorsque vous l'allumez, votre téléviseur se place à la dernière position que vous avez réglée et qui a été mémorisée.

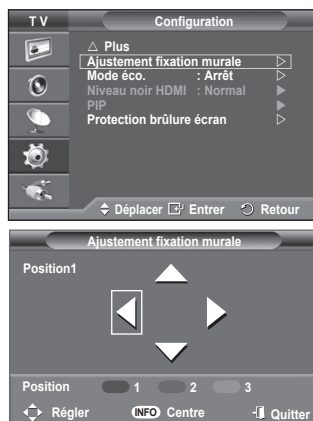

## Utilisation des boutons de la télécommande

Bouton	Description	
	Réglage de l'angle de la fixation murale	Incline vers le haut, incline vers le bas, tourne vers la droite, tourne vers la gauche
	Réinitialiser	Revient à la position d'installation initiale
	Mémorisation de la position et déplacement jusqu'à la position mémorisée	Mémorise 3 positions à l'aide des boutons rouge, vert et jaune. Se déplace jusqu'à la position mémorisée à l'aide de ces 3 boutons colorés.

- Pour l'installation, consultez le Manuel d'installation fourni.
- Pour l'installation du produit ainsi que l'installation et le déplacement de la fixation murale, adressez-vous à une société d'installation spécialisée.
- Utilisez ces instructions d'installation si vous souhaitez fixer le support mural sur un mur. Si vous souhaitez le fixer sur d'autres matériaux de construction, veuillez prendre contact avec votre revendeur le plus proche.

## Affichage image dans l'image (PIP)

Vous pouvez afficher une image secondaire dans l'image principale. De cette manière, vous pouvez regarder une émission de télévision ou surveiller l'entrée vidéo de n'importe quel périphérique connecté.







- 1 Appuyez sur le bouton **MENU** pour afficher le menu.
- 2 Appuyez sur le bouton **▲** ou **▼** pour sélectionner **Configuration**, puis appuyez sur le bouton **ENTER/OK**.
- 3 Appuyez sur le bouton **▲** ou **▼** pour sélectionner **PIP**, puis appuyez sur le bouton **ENTER/OK**.
- 4 Sélectionnez l'option désirée en appuyant sur le bouton **▲** ou **▼**, puis appuyez sur le bouton **ENTER/OK**.

Options disponibles: **PIP(Marche/Arrêt)**, **Source**, **Taille**, **Position**, **Programme**

- 5 Lorsque vous êtes satisfait du réglage, appuyez sur le bouton **ENTER/OK**.
  - 6 Appuyez sur le bouton **EXIT** pour quitter le menu.
- ◆ **PIP: Marche/Arrêt**  
Vous pouvez activer ou désactiver la fonction PIP.  
➤ Vous pouvez sélectionner ces options en appuyant sur le bouton **PIP** de la télécommande.

### Tableau des paramètres PIP

Image principale	Image secondaire
Composant HDMI1,2,3 PC	Programmes télévisés analogiques uniquement Ext1,Ext2

- ◆ **Source: TV/Ext.1/Ext.2/AV**  
Vous pouvez sélectionner la source de l'image secondaire.
- ◆ **Taille:**  /  /   
Vous pouvez sélectionner la taille de l'image secondaire.  
➤ Si l'image principale est en mode **PC** et **Composant**, l'option **Taille** n'est pas disponible.
- ◆ **Position:**  /  /  /   
Vous pouvez sélectionner la position de l'image secondaire.
- ◆ **Programme :**  
Vous ne pouvez sélectionner une chaîne de l'image secondaire que si la **Source** est définie sur **TV**.

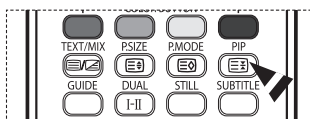
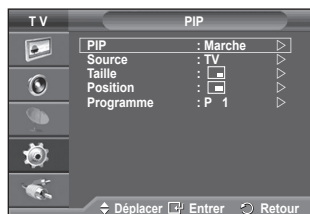
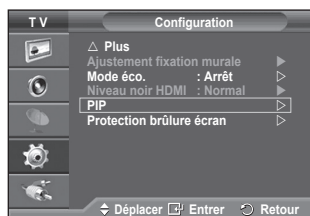



## Protection contre la brûlure d'écran

Pour réduire le risque de brûlure d'écran, cet écran est équipé d'une technologie de prévention des brûlures. Cette fonction permet de régler le mouvement de l'image de bas en haut (ligne verticale) et de gauche à droite (point horizontal). Le réglage de l'horloge permet de programmer en quelques minutes la durée séparant les mouvements de l'image.

- 1 Appuyez sur le bouton **MENU** pour afficher le menu.
- 2 Appuyez sur le bouton **▲** ou **▼** pour sélectionner **Configuration**, puis appuyez sur le bouton **ENTER/OK**.
- 3 Appuyez sur le bouton **▲** ou **▼** pour sélectionner **Protection brûlure écran**, puis appuyez sur le bouton **ENTER/OK**.
- 4 Sélectionnez l'option désirée en appuyant sur le bouton **▲** ou **▼**, puis appuyez sur le bouton **ENTER/OK**.

Options disponibles: **Modif. pixel**, **Ecran blanc**, **Ex. de signal**, **Gris de bord**

- 5 Lorsque vous êtes satisfait du réglage, appuyez sur le bouton **ENTER/OK**.
- 6 Appuyez sur le bouton **EXIT** pour quitter le menu.

◆ **Modif. pixel**: Cette fonction permet de déplacer les pixels sur l'écran dans le sens vertical ou horizontal, afin d'éviter une image résiduelle sur l'écran.

- Réglez **Modif. pixel** sur **Marche** en appuyant sur le bouton **▲** ou **▼**, puis appuyez sur le bouton **ENTER/OK**.
- Sélectionnez l'option désirée en appuyant sur le bouton **▲** ou **▼**, puis appuyez sur le bouton **ENTER/OK**.

Options disponibles: **Nbre point horizont.**, **Nbre ligne vertic.**, **Horloge**

➤ Conditions optimales pour la modification des pixels

	PC	TV/Ext/AV/S-Vidéo/Composant/ PC/HDMI/DTV
<b>Nbre point horizont.</b>	1	2
<b>Nbre ligne vertic.</b>	1	2
<b>Horloge (minutes)</b>	2 min.	2 min.

➤ La valeur de Modif. pixel peut changer selon le mode et la taille du moniteur (pouces).

- ◆ **Ecran blanc**: Cette fonction aide à supprimer les images résiduelles à l'écran en modifiant la couleur des pixels pour les faire devenir blancs. Utilisez cette fonction lorsque des images résiduelles ou des symboles apparaissent à l'écran, particulièrement lorsque vous affichez une image fixe à l'écran pendant longtemps.
- ◆ **Ex. de signal**: Cette fonction aide à supprimer les images résiduelles à l'écran en déplaçant tous les pixels sur l'écran, selon un motif prédéfini. Utilisez cette fonction lorsque des images résiduelles ou des symboles apparaissent à l'écran, particulièrement lorsque vous affichez une image fixe à l'écran pendant longtemps.
- ◆ **Gris de bord**: Si vous regardez la télévision dans un rapport d'écran 4:3, l'écran est protégé contre tout dommage grâce à l'ajustement de la balance des blancs sur les côtés gauche et droit.3
  - **Sombre**: Si le rapport d'écran est fixé à 4:3, les bords gauche et droit sont assombris.
  - **Clair**: Si le rapport d'écran est fixé à 4:3, les bords gauche et droit sont éclaircis.
- Pour supprimer les images résiduelles de l'écran, utilisez la fonction **Ecran blanc** ou **Ex. de signal**. Bien que ces deux fonctions suppriment les images résiduelles à l'écran, **Ex. de signal** est plus efficace.
- La fonction de suppression d'images résiduelles doit être exécutée pendant longtemps (environ une heure) pour supprimer efficacement les images résiduelles. Si l'image résiduelle n'est pas supprimée après l'exécution de cette fonction, répétez l'opération.
- Appuyez sur n'importe quel bouton de la télécommande pour annuler cette fonction.

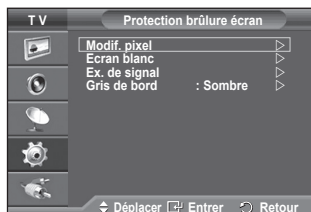
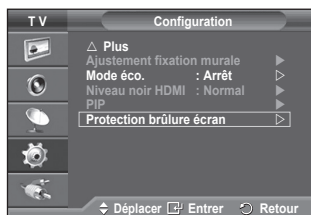

# Configuration de votre logiciel PC (basée sur Windows XP)

Les paramètres d'affichage Windows indiqués ci-dessous sont ceux d'un ordinateur type. Toutefois, il se peut que les écrans réels de votre PC soient différents, en fonction de votre version de Windows et de votre carte vidéo. Cependant, même si les affichages diffèrent, les informations de configuration de base s'appliquent dans la plupart des cas. Dans le cas contraire, contactez le fabricant de votre ordinateur ou votre revendeur Samsung.

- 1 A l'aide du bouton droit de la souris, cliquez sur le bureau Windows, puis sur **Propriétés**.  
La boîte de dialogue **Propriétés d'affichage** s'affiche.
- 2 Cliquez sur l'onglet **Paramètres**, puis réglez le Mode d'affichage en vous reportant au tableau des modes d'affichage. Il est inutile de modifier les paramètres Couleurs.
- 3 Cliquez sur **Avancé**. Une nouvelle boîte de dialogue de configuration s'affiche.
- 4 Cliquez sur l'onglet **Ecran**, puis réglez la **Fréquence d'actualisation du moniteur** en vous reportant au tableau des modes d'affichage. Si vous le pouvez, réglez séparément la Fréquence verticale et la Fréquence horizontale au lieu de paramétrer la **Fréquence d'actualisation du moniteur**.
- 5 Cliquez sur **OK** pour fermer la fenêtre, puis sur **OK** pour accéder à la fenêtre **Propriétés d'affichage**. Il se peut alors que votre ordinateur redémarre automatiquement.

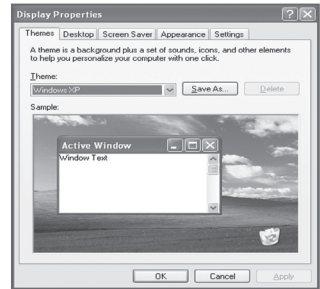

## Modes d'affichage

La taille et la position de l'écran varient en fonction du type d'écran du PC et de sa résolution. Les résolutions indiquées dans le tableau sont recommandées. (Toutes les résolutions entre les limites indiquées sont prises en charge)

### Entrée D-Sub

Mode	Résolution	Fréquence horizontale (kHz)	Fréquence verticale (Hz)	Fréquence d'horloge pixels (MHz)	Polarité synchronisée (H/V)
IBM	640 x 350	31.469	70.086	25.175	+/-
	640 x 480	31.469	59.940	25.175	-/-
	720 x 400	31.469	70.087	28.322	-/+
VESA	640×480	35.000	70.000	28.560	-/+
	640×480	37.861	72.809	31.500	-/-
	640×480	37.500	75.000	31.500	-/-
	800×600	43.750	70.000	45.500	-/+
	800×600	37.879	60.317	40.000	+/+
	800×600	48.077	72.188	50.000	+/+
	800×600	46.875	75.000	49.500	+/+
	1024×768	57.672	72.000	78.434	-/-
	1024×768	48.364	60.000	65.000	-/-
	1024×768	56.476	70.069	75.000	-/-
	1024×768	60.023	75.029	78.750	+/+
	1152 x 864	67.500	75.000	108.000	+/+
	1280 x 960	60.000	60.000	108.000	+/+
	1280×1024	63.981	60.020	108.000	+/+
	1280×1024	74.620	70.000	128.943	-/-
	1280×1024	76.824	72.000	132.752	-/-
1280×1024	79.976	75.025	135.000	+/+	
1600×1200	75.000	60.000	162.000	+/+	
1920×1080	66.587	59.934	138.500	+/-	

### Entrée HDMI/DVI

Mode	Résolution	Fréquence horizontale (kHz)	Fréquence verticale (Hz)	Fréquence d'horloge pixels (MHz)	Polarité synchronisée (H/V)
IBM	640 x 350	31.469	70.086	25.175	+/-
	640 x 480	31.469	59.940	25.175	-/-
	720 x 400	31.469	70.087	28.322	-/+
VESA	800×600	37.879	60.317	40.000	+/+
	1024×768	48.364	60.000	65.000	-/-
	1280×1024	63.981	60.020	108.000	+/+
	1920×1080	66.587	59.934	138.500	+/-

- ◆ Le mode entrelacé n'est pas pris en charge.
- ◆ Le téléviseur peut fonctionner de façon anormale si un format vidéo non standard est sélectionné.
- ◆ Les modes Separate (Séparé) et Composite sont pris en charge. SVSV n'est pas pris en charge.

## Réglage du PC

➤ Préréglez le mode **PC** en utilisant le bouton **SOURCE**.

- 1 Appuyez sur le bouton **MENU** pour afficher le menu.
- 2 Appuyez sur le bouton **▲** ou **▼** pour sélectionner **Configuration**, puis appuyez sur le bouton **ENTER/OK**.
- 3 Appuyez sur le bouton **▲** ou **▼** pour sélectionner **PC**, puis appuyez sur le bouton **ENTER/OK**.
- 4 Sélectionnez l'option désirée en appuyant sur le bouton **▲** ou **▼**, puis appuyez sur le bouton **ENTER/OK**.

Options disponibles: **Verrouillage Image, Position, Réglage Automatique, Réinitialiser Image**

- 5 Lorsque vous êtes satisfait du réglage, appuyez sur le bouton **ENTER/OK**.

- 6 Appuyez sur le bouton **EXIT** pour quitter le menu.

### ◆ **Verrouillage Image: Regl. Base/Regl. prec**

Lorsque vous réglez la qualité de l'image, l'objectif est d'éliminer ou de réduire les parasites visuels.

Si ces parasites ne sont pas éliminés uniquement avec une syntonisation fine (Regl. Prec.), réglez la fréquence du mieux que vous pouvez (Regl. Base) puis effectuez à nouveau une syntonisation plus fine.

Une fois les parasites réduits, réajustez l'image pour l'aligner au centre de l'écran.

- 1 Appuyez sur le bouton **▲** ou **▼** pour sélectionner **Regl. Base** ou **Regl. Prec.**, puis appuyez sur le bouton **ENTER/OK**.
- 2 Appuyez sur le bouton **◀** ou **▶** pour régler la qualité de l'écran; il se peut que des bandes verticales apparaissent ou que l'image soit floue. Appuyez sur le bouton **ENTER/OK**.

### ◆ **Position**

Réglez la position de l'écran du PC si elle ne convient pas à l'écran du téléviseur.

- 1 Réglez la position en appuyant sur le bouton **▲/▼/◀/▶**.
- 2 Appuyez sur le bouton **ENTER/OK**.

### ◆ **Réglage Automatique**

Le réglage automatique permet à l'écran PC affiché sur le téléviseur d'être ajusté automatiquement en fonction du signal vidéo PC.

Les valeurs des options Regl. Prec., Regl. Base ou Position sont définies automatiquement.

### ◆ **Réinitialiser Image**

Vous pouvez ramener tous les réglages d'image à leur valeur par défaut.

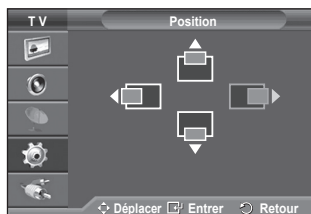
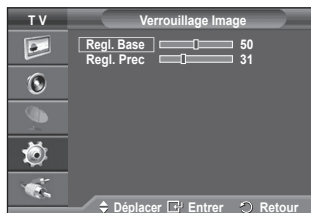
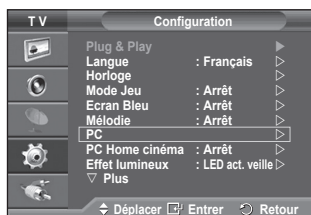

Ajustement automatique en cours  
Attendez, s'il vous plaît.

Rappel image effectué

Retour

## Branchement de l'ensemble PC Home cinéma

Vous pouvez visualiser des images haute qualité en configurant les paramètres de l'écran en Mode PC.

Si vous activez la fonction PC Home cinéma, vous pouvez configurer les paramètres Détails (quand le mode Image est configuré sur Standard ou sur Cinéma) comme dans le Mode PC.

- 1 Appuyez sur le bouton **MENU** pour afficher le menu.
  - 2 Appuyez sur le bouton ▲ ou ▼ pour sélectionner **Configuration**, puis appuyez sur le bouton **ENTER/OK**.
  - 3 Appuyez sur le bouton ▲ ou ▼ pour sélectionner **PC Home cinéma**, puis appuyez sur le bouton **ENTER/OK**.
  - 4 Sélectionnez **Arrêt** ou **Marche** en appuyant sur le bouton ▲ ou ▼, puis appuyez sur le bouton **ENTER/OK**.
  - 5 Appuyez sur le bouton **EXIT** pour quitter le menu.
- Cette fonction est uniquement disponible en mode PC.



# Prévisualiser le Système Menu DTV

- ◆ La société ne peut pas garantir l'utilisation normale du menu DTV pour les pays autres que les 6 pays pris en charge (Angleterre, Allemagne, France, Italie, Espagne, Autriche) car seules les normes de ces pays sont prises en charge. De plus, lorsque le pays du flot d'émission diffère du pays sélectionné par l'utilisateur, la bande apparaissant dans la bannière des canaux, Info, Guide, Liste des chaînes, etc. ne peut être affichée correctement.
- ◆ Disponible en mode TV. Préréglez le mode DTV à l'aide du bouton **TV/DTV** de votre télécommande. Pour vous aider à naviguer dans le système de menu à l'écran et à régler les différents paramètres disponibles, voir l'illustration suivante.

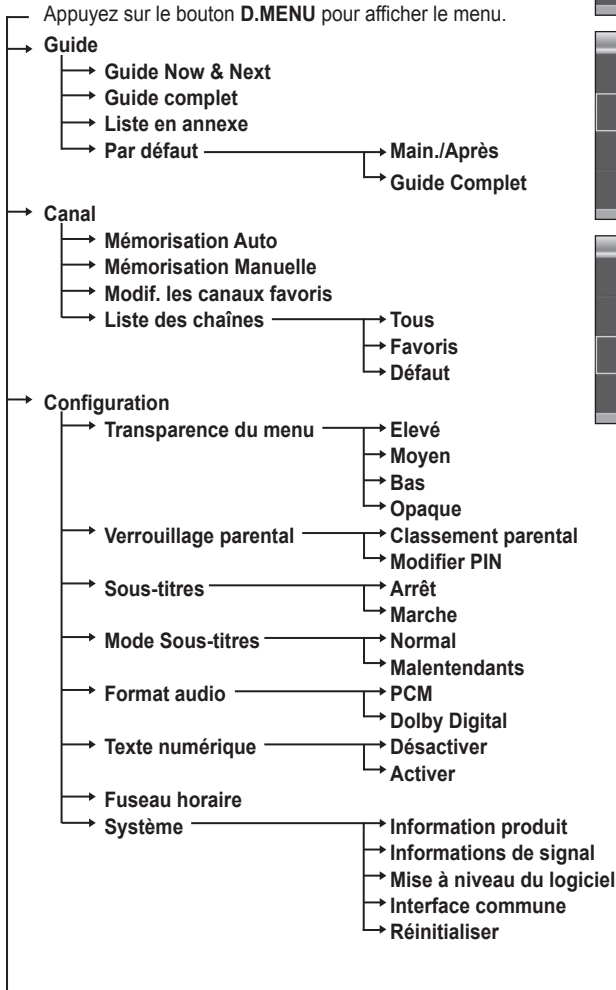
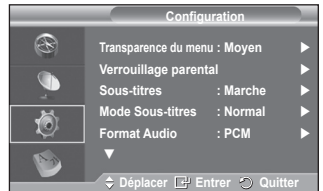
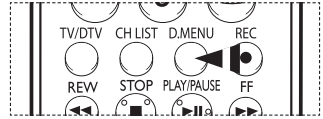

Suite...

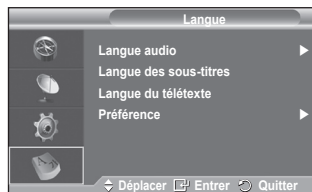
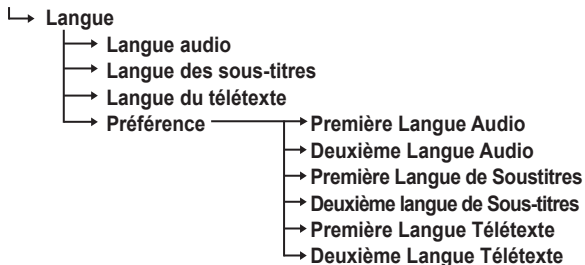

- Les éléments secondaires du menu CI peuvent être différents selon le modèle CAM. (reportez-vous à la page 45)

## Affichage des informations relatives aux programmes

Lorsque vous regardez un canal, des informations supplémentaires sur le programme en cours peuvent être affichées.

- ◆ Durant un programme, appuyez sur le bouton **INFO**. Les informations relatives au programme sont affichées.
  - Les informations relatives au programme sont affichées.
    - Classement parental
    - Type vidéo: SD, HD, Radio
    - Type Audio: Mono, Stéréo, Dual, Dolby Digital
    - Existence de télétexte ou de sous-titres DVB
    - Langue audio
  - Pour quitter le bandeau, appuyez sur le bouton **INFO**.

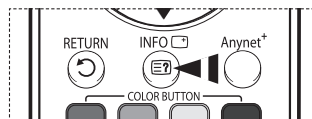

# Utilisation du menu DTV

## Affichage du menu DTV

Après installation du dispositif d'antenne et du téléviseur à l'aide des connecteurs appropriés.

- ◆ Branchez l'alimentation secteur CA, puis allumez le téléviseur.
- ◆ Appuyez sur le bouton **D.MENU** pour afficher le menu DTV. Le menu principal apparaît à l'écran. Quatre icônes s'affichent sur la gauche: **Guide**, **Canal**, **Configuration** et **Langue**.

### 1 Canal

Ce menu compte 4 sous-menus:

**Mémorisation Auto**, **Mémorisation Manuelle**, **Modif. les canaux favoris** et **Liste des chaînes**.

- ◆ Appuyez sur le bouton ▲ ou ▼ pour sélectionner **Canal**, puis appuyez sur le bouton **ENTER/OK**. Le menu Canal s'affiche.



### 1.1 Mémorisation Auto

Vous pouvez mettre à jour la liste des chaînes lorsque l'émetteur ajoute de nouveaux services ou si vous déplacez votre téléviseur.

- ◆ Appuyez sur le bouton **ENTER/OK** pour sélectionner **Mémorisation Auto**. Appuyez à nouveau sur le bouton **ENTER/OK** pour démarrer la recherche. Lorsque c'est terminé, le nombre de services balayés s'affiche.
  - La liste existante des chaînes préférées n'est pas effacée lorsque la liste des chaînes est mise à jour.
  - Pour arrêter la recherche avant la fin, appuyez sur le bouton **ENTER/OK** après avoir sélectionné **Arrêter**.
- Si l'état du signal est faible, le message **Aucun service trouvé!** Contrôlez câble antenne s'affiche.



### 1.2 Mémorisation Manuelle

Vous pouvez spécifier le canal pour une recherche rapide.

- ◆ - **Canal**

Appuyez sur le bouton ▲, ▼ ou sur les boutons numériques (0~9) pour sélectionner une chaîne. Les chaînes disponibles sont 21~68. La fréquence correspondant à la chaîne sélectionnée est réglée automatiquement.
- **Fréquence**

Vous pouvez indiquer la fréquence (KHz) à l'aide des boutons numériques (0~9). Si vous ne connaissez pas la fréquence exacte, observez les étapes ci-dessus pour sélectionner la fréquence qui utilise automatiquement la chaîne.
- **Bande passante**

Appuyez sur le bouton ▲ ou ▼ pour sélectionner une bande passante. Les bandes passantes disponibles sont 7 et 8 MHz.
- ◆ Appuyez sur le bouton rouge pour démarrer la recherche de services numériques. Au terme de la recherche, les chaînes de la liste sont mises à jour.
- Vous pouvez entrer en appuyant sur le bouton de votre télécommande.
- Il est impossible de modifier uniquement la fréquence; quand vous modifiez un canal, la fréquence est automatiquement modifiée.





### 1.3 Modif. les canaux favoris

Vous pouvez modifier vos canaux favoris à l'aide des boutons de couleur.

- En mode DTV, les boutons **OK** ou **Sélect.** peuvent être utilisés à la place du bouton **ENTER/OK**.
- ◆ Appuyez sur le bouton rouge dans le menu **Modif. les canaux favoris** afin d'afficher tous les canaux actuellement mémorisés.
- ◆ Appuyez sur le bouton ▲ ou ▼ pour sélectionner le canal souhaité. Appuyez sur le bouton **ENTER/OK**. L'icône "★" est affichée près du canal sélectionné et cette dernière sera ajoutée à la liste des chaînes favorites.
  - ◆ Pour annuler, appuyez une nouvelle fois sur le bouton **ENTER/OK**.
    - ◆ **Tout sélectionner**: Sélectionne toutes les chaînes actuellement affichées.
    - ◆ **Ne rien sélectionner**: Désélectionne toutes les chaînes.
    - ◆ **Prévisualiser**: Affiche les chaînes actuellement sélectionnées.
  - Si le réglage des canaux favoris est terminé.

#### ◆ Ajouter

Utilisez cette fonction lorsqu'au moins un canal favori est sélectionné.

- Appuyez sur le bouton rouge dans le menu **Modif. les canaux favoris**. Pour ajouter davantage de canaux, reportez-vous à la section précédente.
- Pour ajouter tous les canaux à la liste des chaînes favorites, appuyez sur le bouton rouge.
- Pour supprimer toutes les chaînes, appuyez sur le bouton vert.
- **Prévisualiser**: Affiche les chaînes actuellement sélectionnées.
- Appuyez sur le bouton **CH LIST** pour afficher la liste des chaînes favorites.

#### ◆ Renommer

- Dans le menu **Modif. les canaux favoris**, appuyez sur le bouton ▲ ou ▼ pour sélectionner la chaîne désirée.
- Appuyez sur le bouton vert.
  - La zone d'entrée du numéro est vide.
- Entrez le nouveau numéro de chaîne. Appuyez sur **ENTER/OK** pour le mémoriser ou sur **RETURN** pour annuler.
  - Appuyez sur le bouton ◀ pour supprimer un chiffre saisi.
  - Si vous saisissez un numéro déjà attribué à une autre chaîne, celui-ci sera attribué à la chaîne sélectionnée et l'ancien numéro de la chaîne sélectionnée sera attribué à l'autre chaîne. Les deux numéros seront donc échangés.
  - Les chaînes favorites sont automatiquement triées par ordre croissant des numéros de chaîne.

#### ◆ Prévisualiser

- Dans le menu **Modif. les canaux favoris**, appuyez sur le bouton ▲ ou ▼ pour sélectionner la chaîne à prévisualiser.
- Appuyez sur le bouton jaune. La chaîne sélectionnée s'affiche.

#### ◆ Supprimer

- Dans le menu **Modif. les canaux favoris**, appuyez sur le bouton ▲ ou ▼ pour sélectionner la chaîne à supprimer de la liste des chaînes favorites.
- Appuyez sur le bouton bleu. Le canal et le numéro sélectionnés seront supprimés.
  - Pour réintégrer un canal supprimé dans la liste des chaînes favorites, reportez-vous à la section **Ajouter**.

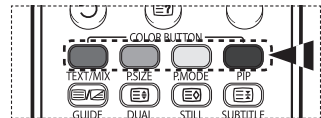

Suite...

## 1.4 Liste des chaînes

Vous pouvez afficher la liste de toutes les chaînes ou de vos chaînes favorites.

- ◆ Appuyez sur le bouton ▲ ou ▼ pour sélectionner **Liste des chaînes**, puis appuyez sur le bouton **ENTER/OK**.

➤ Elles peuvent être affichées simplement en appuyant sur le bouton **CH LIST**.

- ◆ Appuyez sur le bouton jaune pour passer de vos chaînes favorites aux autres chaînes.

Vos chaînes favorites ne sont affichées que si elles ont été préalablement définies dans le menu **Modifier les canaux favoris** (voir pages 37).

- ◆ Appuyez sur le bouton rouge ou vert pour afficher la page précédente ou suivante de la liste des chaînes.
- ◆ Appuyez sur le bouton ▲ ou ▼ pour sélectionner une chaîne à syntoniser, puis appuyez sur le bouton **ENTER/OK**.
  - Le numéro, le nom et l'icône du canal sont affichés dans l'angle en haut à gauche de l'écran lorsque vous en changez. Le numéro et le nom du canal sont affichés si le canal fait partie de tous les canaux, et une icône ★ s'affiche s'il fait partie des canaux favoris.
- ◆ Appuyez sur le bouton bleu pour basculer entre TV, Radio, Data/Other et All.
- ◆ Pour fermer la liste des chaînes, appuyez sur le bouton sur **CH LIST**.

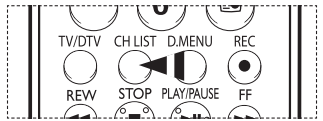

## 2 Guide

Ce menu compte 4 sous-menus:

**Guide Now & Next**, **Guide Complet**, **Liste en annexe** et **Par défaut**.

### 2.1 Guide Now & Next / Guide Complet

Les informations relatives au Guide de programme électronique (EPG) sont fournies par les émetteurs. Les entrées de programmes peuvent apparaître en blanc ou ne pas être à jour en raison de l'information diffusée sur un canal donné.

L'affichage fera une mise à jour automatique dès qu'une nouvelle information sera disponible.

#### - Guide Now & Next

Pour les six canaux indiqués dans la colonne de gauche, les informations relatives au programme actuel et au programme suivant sont affichées

#### - Guide Complet

Affiche les informations relatives au programme toutes les heures. Des informations sur deux heures de programme sont affichées et peuvent être parcourues en avançant ou en remontant dans le temps.

- ◆ Appuyez sur le bouton ▲ ou ▼ pour sélectionner **Guide Now & Next** ou **Guide Complet**. Appuyez sur le bouton **ENTER/OK**. Le menu du guide sélectionné s'affiche.
  - Appuyez sur le bouton rouge pour alterner entre **Guide Now & Next** et **Guide Complet**.
  - Appuyez sur le bouton vert pour afficher la liste des chaînes **Favoris** ou la liste de toutes les chaînes (**Tous**).
  - Appuyez sur le bouton jaune pour reculer rapidement dans la liste (24 heures).
  - Appuyez sur le bouton bleu pour avancer rapidement dans la liste (24 heures).
    - Vous pouvez aussi afficher le guide en appuyant tout simplement sur le bouton **GUIDE**.
- ◆ Pour regarder un programme de la liste EPG, sélectionnez un programme de votre choix en appuyant sur le bouton ▲/▼/◀/▶, puis appuyez sur le bouton **ENTER/OK**.

➤ Si le programme suivant est sélectionné, il est réglé avec l'icône de l'horloge affiché. Si vous appuyez à nouveau sur le bouton **ENTER/OK** le réglage est annulé et l'icône de l'horloge disparaît. Pour plus d'informations sur les programmes réglés, reportez-vous à la section.

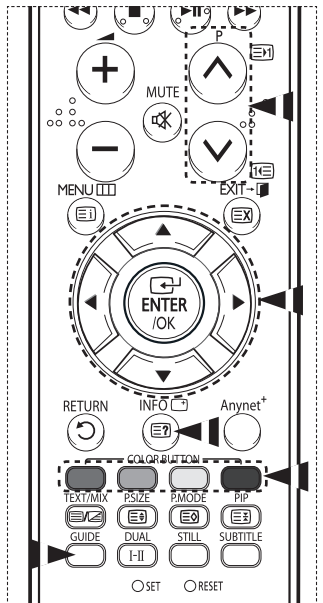

Suite...

- ◆ Pour voir les informations relatives aux programmes, sélectionnez un programme de votre choix en appuyant sur le bouton ▲/▼/◀/▶, puis appuyez sur le bouton **INFO**.
  - ◆ Les informations telles que le numéro de chaîne, le titre et le temps de fonctionnement du programme, la barre d'état et un bref résumé du programme surligné seront affichées dans l'angle supérieur droit de l'écran. Si le résumé est long, "..." sera affiché. Appuyez sur le bouton **INFO** pour le texte complet du résumé.
  - ◆ Six canaux sont affichés. Pour vous déplacer entre les canaux, passez de l'un à l'autre en appuyant sur le bouton ▲ ou ▼. Pour passer d'une page à l'autre, appuyez sur le bouton P ◯ ou ◯.

## 2.2 Liste en annexe

Si vous créez une liste réglée de visionnage de programmes que vous souhaitez regarder, le canal passera automatiquement au programme programmé à l'heure programmée même si vous en regardez un autre.

- ◆ Appuyez sur le bouton rouge pour ajouter un programme. Le menu pour ajouter un programme est affiché avec **Canal** sélectionné.
- ◆ Appuyez sur les boutons ▲/▼ et **ENTER/OK** pour régler le canal, l'heure, la date et la fréquence désirés. Lorsque vous êtes satisfait de vos réglages, enregistrez le programme réglé en appuyant sur le bouton rouge.
- ◆ Pour éditer le programme réglé, sélectionnez un programme en appuyant sur le bouton ▲ ou ▼, puis appuyez sur le bouton vert. Si nécessaire, sélectionnez le programme à supprimer en appuyant sur le bouton ▲ ou ▼, puis appuyez sur le bouton bleu.
  - Lorsque vous regardez la télévision analogique, la chaîne DTV réservée ne peut pas être changée. La chaîne passe automatiquement sur la chaîne réservée uniquement lorsque vous regardez la télévision numérique (DTV).
  - Le réglage des programmes fonctionne uniquement lorsque la télévision est allumée, pas lorsqu'elle est en veille. Pour plus de détails sur l'ouverture et la fermeture automatiques de la télévision, reportez-vous à la page 9.

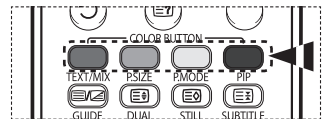
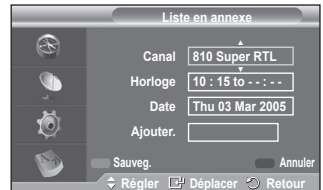

## 2.3 Par défaut

Vous pouvez programmer le style du Guide par défaut.

- ◆ Appuyez sur le bouton ▲ ou ▼ pour sélectionner **Main./Après** ou **Guide Complet**, puis appuyez sur le bouton **ENTER/OK**. L'option sélectionnée pour Par défaut est affichée dans le menu EPG et la liste des chaînes s'affiche.

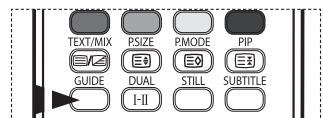
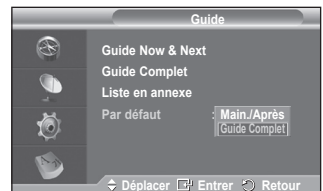
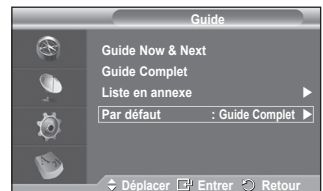

Suite...

## 2.4 Toutes les chaînes et chaînes favorites

Dans le menu EPG, vous pouvez afficher tous les canaux ou les canaux favoris.

- ◆ Appuyez sur le bouton vert pour passer de vos chaînes favorites à la liste de toutes les chaînes.

**Si la liste des chaînes favorites n'a pas été configurée :**  
- Le message "La liste des favoris est vide. Souhaitez-vous choisir vos favoris maintenant?" s'affiche.

- Choisissez **Oui**. Le menu **Modif. les canaux favoris** s'affiche. Si vous sélectionnez **Non**, les canaux restent inchangés.
- Pour modifier vos canaux préférés, reportez-vous à la page 37 pour plus d'informations.

➤ ◆ **Tous** est une liste des chaînes qui ont été balayées pendant la mise à jour de la liste des chaînes. Tous les canaux sont affichés en mode tous canaux.

- ◆ Vos canaux favoris ne sont affichés que si ils ont été préalablement définis dans le menu **Modif. les canaux favoris** (reportez-vous à la page 37).

- ◆ Lorsqu'aucune information sur la chaîne n'est disponible, le message **Pas de données** s'affiche et vous ne pouvez pas changer la chaîne, même si vous appuyez sur le bouton **ENTER/OK**.

Lorsque le message **Pas de données** s'affiche et que vous ne pouvez plus changer la chaîne, appuyez sur le numéro de la chaîne directement à l'aide des boutons numériques.

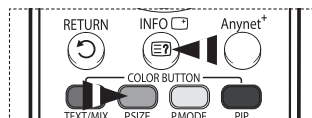
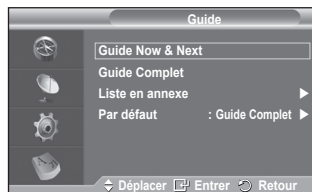

## 3. Langue

Ce menu compte 4 sous-menus :

**Langue audio**, **Langue des sous-titres**, **Langue du télétexte** et **Préférence**.

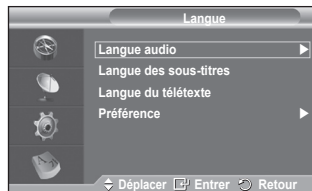

### 3.1 Langue audio / Langue des sous-titres / Langue du télétexte

Vous pouvez modifier la valeur par défaut des langues des sous-titres, de l'audio et du télétexte.

- ◆ Appuyez sur le bouton ▲ ou ▼ pour choisir le menu désiré (**Langue audio**, **Langue des sous-titres** ou **Langue du télétexte**), puis appuyez sur le bouton **ENTER/OK**. Les options du menu sélectionné s'affichent.

Suite...

### 3.2 Préférence

Ce menu compte 6 sous-menus :

**Première Langue Audio, Deuxième Langue Audio, Première Langue de Sous-titres, Deuxième langue de Sous-titres, Première Langue Télétexte et Deuxième Langue Télétexte.**

A l'aide de cette fonction, les utilisateurs peuvent sélectionner une de ces langues (**Anglais, Allemand, Italien, Français, Gallois, Gaélique, Irlandais, Danois, Finnois, Norvégien, Espagnol, Tchèque Et grec**). La langue sélectionnée ici est la langue par défaut lorsque l'utilisateur sélectionne un canal.

- ◆ Appuyez sur le bouton ▲ ou ▼ pour choisir le menu désiré (**Première Langue Audio, Deuxième Langue Audio, Première Langue de Sous-titres, Deuxième langue de Sous-titres, Première Langue Télétexte et Deuxième Langue Télétexte**), puis appuyez sur le bouton **ENTER/OK**. Les options du menu sélectionné s'affichent.

- ◆ Appuyez sur le bouton ▲ ou ▼ pour sélectionner l'option souhaitée (**Anglais, Allemand, Italien, Suédois, Français, Gallois, Gaélique, Irlandais, Danois, Finnois, Norvégien, Espagnol, Tchèque ou Grec**), puis appuyez sur le bouton **ENTER/OK**.

➤ ◆ Si vous modifiez les paramètres de langue, les options **Langue audio, Langue des sous-titres et Langue Télétexte** du menu **Langue** (voir page 40) sont automatiquement adaptées à la langue sélectionnée.

- ◆ Les options **Langue des sous-titres, Langue audio et Télétexte Langue Télétexte** du menu **Langue** affichent la liste des langues prises en charge par le canal actuel et la sélection est surlignée. Si vous modifiez le réglage des langues, la nouvelle sélection n'est valable que pour le canal actuel. Le nouveau réglage n'affecte pas les options **Première Langue Audio, Première Langue de Sous-titres ni Première Langue Télétexte** du menu **Préférence**.

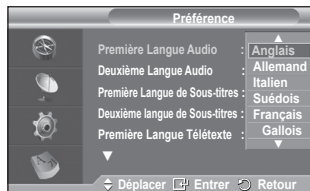
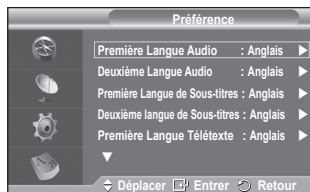
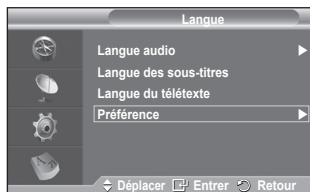

Suite...

#### 4. Configuration

Ce menu compte 8 sous-menus :

**Transparence du menu, Verrouillage parental, Sous-titres, Format Audio, Mode Sous-titres, Texte numérique, Fuseau horaire et Système.**

##### 4.1 Transparence du menu

Vous pouvez régler la transparence du menu sur écran.

- ◆ Appuyez sur le bouton ▲ ou ▼ pour choisir l'option désirée (**Elevé, Moyen, Bas** ou **Opaque**), puis appuyez sur le bouton **ENTER/OK**.



##### 4.2 Verrouillage parental

Cette fonction vous permet d'éviter toute utilisation non autorisée, par des enfants par exemple, qui pourraient visionner des programmes ne leur étant pas destinés par un code PIN à chiffres (Code d'identification personnelle) défini par l'utilisateur.

Le menu à l'écran vous demandera d'attribuer un code PIN (vous pouvez le changer ultérieurement si nécessaire).

- ◆ Entrez votre code PIN à quatre chiffres en utilisant les boutons numériques (0 à 9). Le menu **Verrouillage parental** s'affiche ; l'option **Classement parental** est sélectionnée.
  - ◆ Le code PIN par défaut d'un nouveau téléviseur est **0000**.
  - ◆ Si vous entrez un code PIN non valide, le message **Code PIN non-valable. Veuillez réessayer.** s'affiche.
- ◆ Appuyez sur le bouton **ENTER/OK**. Appuyez sur le bouton ▲ ou ▼ pour sélectionner la catégorie d'âge que vous voulez verrouiller, puis appuyez sur le bouton **ENTER/OK**.
- ◆ Si vous voulez modifier le code PIN, appuyez sur le bouton ▲ ou ▼ pour sélectionner **Modifier PIN**, puis appuyez sur le bouton **ENTER/OK**.
  - Entrez votre nouveau code PIN en utilisant les boutons numériques (0 à 9). Le message **Confirmer le nouveau code PIN** s'affiche.
  - Entrez à nouveau le nouveau code PIN pour confirmer en utilisant les boutons numériques (0 à 9). Le message **"Votre code PIN a été changé avec succès"** s'affiche.
- Si vous avez oublié le code PIN, appuyez sur les boutons de la télécommande dans l'ordre suivant, ce qui remet le code PIN à **0-0-0-0**. **POWER (Hors tension) → MUTE → 8 → 2 → 4 → POWER (Sous tension)**.

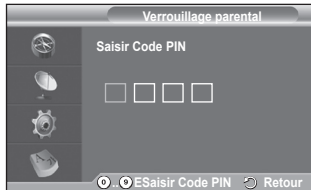

Suite...

### 4.3 Sous-titres / Mode Sous-titres / Format Audio / Texte numérique

Vous pouvez utiliser divers réglages à votre convenance.

◆ Appuyez sur le bouton ▲ ou ▼ pour choisir le menu désiré (**Sous-titres**, **Mode Sous-titres**, **Texte numérique** ou **Format Audio**), puis appuyez sur le bouton **ENTER/OK**. Les options du menu sélectionné s'affichent.

◆ Appuyez sur le bouton ▲ ou ▼ pour sélectionner l'option désirée, puis appuyez sur le bouton **ENTER/OK**.

#### - **Sous-titres: Marche/Arrêt**

➤ Vous pouvez sélectionner ces options en appuyant sur le bouton **SUBTITLE** de la télécommande.

#### - **Mode Sous-titres: Normal** (sous-titres de base) /

**Malentendants** (sous-titres destinés aux malentendants)

➤ Si le programme que vous regardez ne prend pas en charge la fonction **Malentendants**, la fonction **Normal** est activée automatiquement même si le mode **Malentendants** est sélectionné.

#### - **Format Audio**

Le son Dolby Digital ne peut être entendu que via un récepteur audio connecté par un câble optique. Le son PCM ne peut être entendu que via le haut-parleur principal.

Lorsque le son est émis à la fois par le haut-parleur principal et le récepteur audio, un effet d'écho peut se produire en raison de la différence de vitesse de décodage entre le haut-parleur principal et le récepteur audio. Dans ce cas, utilisez la fonction de sourdine interne.

➤ Même si vous avez sélectionné PCM ou Dolby Digital dans le menu **Format Audio**, si le format des signaux en entrée est de type PCM ou Dolby Digital, le format d'entrée est appliqué, indépendamment de l'option choisie. Si les signaux en entrée ne sont pas d'un de ces types, le réglage n'est pas appliqué.

#### - **Texte numérique: Activer / Désactiver (Royaume-Uni uniquement)**

➤ Si le programme est diffusé avec du texte numérique, cette fonction est activée.

➤ **MHEG** (Multimedia and Hypermedia Information Coding Experts Group)?

Norme internationale pour les systèmes de codage des données utilisés avec le multimédia et l'hypermédia. Niveau supérieur à celui du système MPEG, qui inclut de l'hypermédia à liaison de données tel que des images fixes, le service de caractères, l'animation, les fichiers graphiques et vidéo et les données multimédia. MHEG est une technologie utilisateur d'interaction de durée d'utilisation appliquée à divers domaines, dont la vidéo à la demande (VOD), la télévision interactive (ITV), le commerce électronique, la téléformation, la téléconférence, les bibliothèques numériques et les jeux en réseau.

### 4.4 Fuseau horaire (Espagne uniquement)

Vous pouvez sélectionner le fuseau horaire de l'endroit où vous vous trouvez.

➤ Ce menu n'est activé que si vous avez sélectionné un pays compatible.

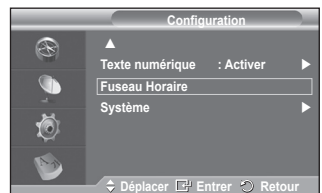
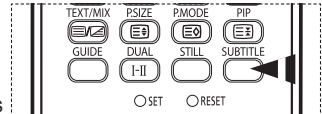
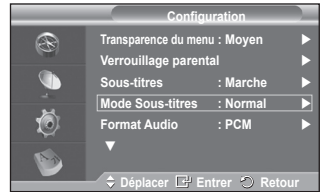

Suite...

## 4.5 Système

Ce menu compte 5 sous-menus :

**Information produit, Informations de signal, Mise à niveau du logiciel, Interface commune et Réinitialiser .**

### - Information produit

Vous pouvez visualiser les informations relatives à votre produit. Pour toute intervention sur le téléviseur, veuillez contacter un revendeur Samsung agréé.

- ◆ Appuyez sur le bouton **ENTER/OK** lorsque **Information produit** est sélectionné. Le menu des informations relatives au produit est sélectionné.

- **Version du logiciel, version du microprogramme**

### - Informations de signal

Vous pouvez obtenir des informations relatives à l'état du signal.

- ◆ Appuyez sur le bouton **ENTER/OK** lorsque **Informations de signal** est sélectionné. Les informations techniques concernant l'état du signal sont affichées.

- **Service/ID de service/Multiplex/Réseau/Niveau d'erreurs binaires/Force du signal**

### - Mise à niveau du logiciel (Option)

Pour garder le produit à jour avec les options Digital Television, les mises à jour logicielles sont régulièrement diffusées dans le signal télévision normal. Le téléviseur détecte automatiquement ces signaux et affiche le bandeau de mise à jour logiciel. Vous avez le choix d'installer ou non la mise à jour.

#### ◆ Informations relatives au logiciel

Appuyez sur le bouton **ENTER/OK**. La version actuelle du logiciel s'affiche. Pour afficher les informations relatives à la version du logiciel, appuyez de nouveau sur le bouton **ENTER/OK**.

#### ◆ Mise à niveau manuelle

Appuyez sur le bouton **ENTER/OK** pour rechercher le nouveau logiciel parmi les canaux émettant actuellement.

#### ◆ Mise à niveau du mode Veille: Marche/Arrêt

Appuyez sur le bouton **ENTER/OK**. Pour poursuivre la mise à jour du logiciel en gardant le téléviseur sous tension, sélectionnez **Marche** en appuyant sur le bouton **▲** ou **▼**.

45 minutes après que le mode veille a été activé, une mise à jour manuelle est réalisée automatiquement.

Etant donné que le courant est activé de façon interne,

l'écran peut s'allumer brièvement pour les produits PDP. Le phénomène peut se poursuivre durant une heure jusqu'à ce que la mise à jour logiciel soit terminée.

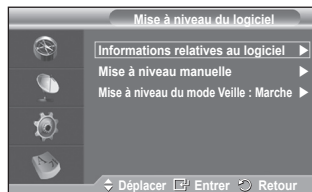
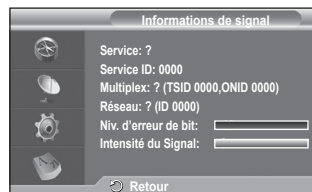
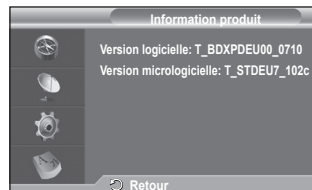
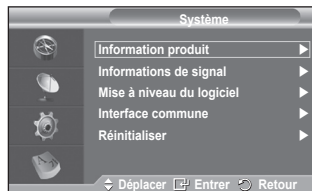
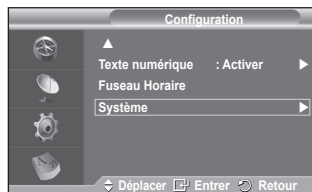

Suite...



## - Interface commune

### ◆ Installation de la carte d'interface commune (CI)

- Achetez le module CI CAM en vous rendant chez le revendeur le plus proche ou par téléphone.
- Insérez la CI CARD dans la CAM dans la direction indiquée par la flèche jusqu'à ce qu'elle soit emboîtée.
- Insérez la CAM avec la CI CARD installée dans la fente de l'interface commune.
  - Insérez la CAM dans la direction indiquée par la flèche, juste au-dessus de l'extrémité pour qu'elle soit parallèle à la fente.
- Vérifiez si une image est visible sur un canal à signal brouillé.
  - Vous pouvez installer la CAM que le téléviseur soit allumé ou éteint.

### ◆ Infos sur l'application

Contient des informations relatives à la CAM insérée dans la fente CI et les affiche.

- Appuyez sur le bouton **ENTER/OK** pour afficher les informations relatives à votre application.

### ◆ CI Menu

Aide l'utilisateur à sélectionner un élément du menu pris en charge par CAM.

- Appuyez sur le bouton **ENTER/OK**. Les options du menu sélectionné s'affichent.
- Appuyez sur le bouton **▲** ou **▼** pour sélectionner l'option désirée, puis appuyez sur le bouton **ENTER/OK**.
- Sélectionnez CI Menu dans le menu PC Card.

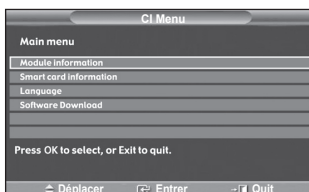

## - Réinitialiser

Vous pouvez ramener tous les réglages mémorisés à leur valeur par défaut.

- La réinitialisation supprime toutes les informations relatives aux canaux et les préférences de l'utilisateur.
- ◆ Appuyez sur le bouton **ENTER/OK** lorsque **Réinitialiser** est sélectionné. Le message **Entrer PIN** s'affiche.

- ◆ Entrez votre code PIN à quatre chiffres en utilisant les boutons numériques (0 à 9). Le message d'avertissement s'affiche. Tous les réglages seront effacés en appuyant sur les boutons de couleur les uns après les autres (rouge, vert, jaune et bleu).

- Le code PIN par défaut d'un nouveau téléviseur est réglé sur "0-0-0-0".
- Lorsque le code PIN est modifié dans Verrouillage parental, le code PIN pour réinitialiser change automatiquement.

- ◆ Au terme de la réinitialisation, il utilise le mode Plug & Play DTV (Mémorisation Auto DTV, fuseau horaire - en fonction du pays, réglage de l'heure) et quitte le mode de télévision numérique sans passer au mode de télévision analogique. (Reportez-vous à la page 11)

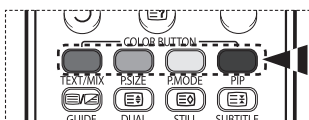
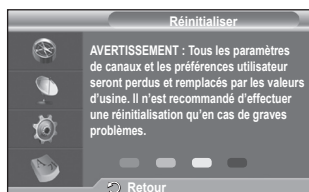

## Qu'est-ce que Anynet+ ?

Anynet+ est un système de réseau AV qui fournit une interface AV conviviale aux utilisateurs, en contrôlant tous les appareils AV connectés via le menu Anynet+ lorsque des appareils AV Samsung Electronics sont connectés.

## Connexion d'appareils Anynet+

Le système Anynet+ ne prend en charge que les appareils AV compatibles Anynet+. Assurez-vous que l'appareil AV connecté au téléviseur porte bien un label Anynet+.

### Connexion directe au téléviseur

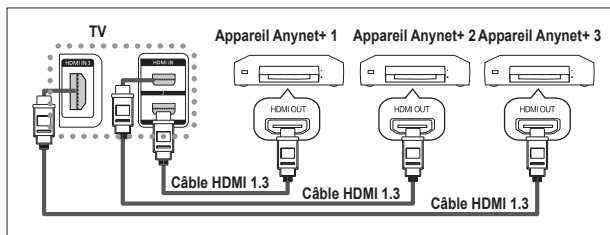

A l'aide du câble HDMI, reliez la prise [HDMI 1], [HDMI 2] ou [HDMI 3] du téléviseur à la prise HDMI OUT de l'appareil Anynet+ correspondant.

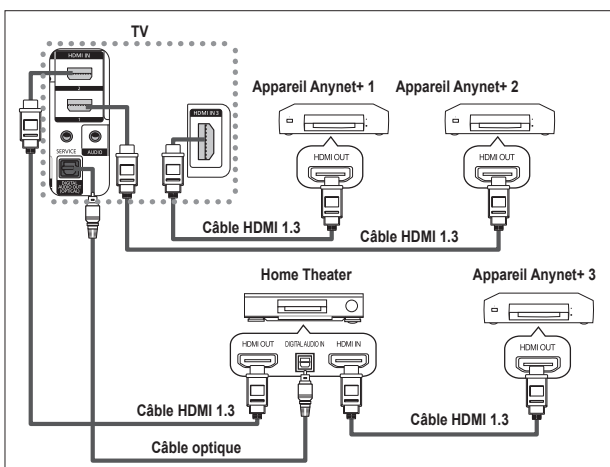

### Connexion à un système Home Theater

- 1 A l'aide du câble HDMI, reliez la prise [HDMI 1], [HDMI 2] ou [HDMI 3] du téléviseur à la prise HDMI OUT de l'appareil Anynet+ correspondant.
- 2 A l'aide du câble HDMI, reliez la prise HDMI IN du système Home Theater à la prise HDMI OUT de l'appareil Anynet+ correspondant.

- Veillez à connecter le téléviseur et le récepteur au moyen d'un câble optique.
- Ne connectez qu'un seul récepteur.
- Vous pouvez écouter le son 5.1 canaux par l'intermédiaire des enceintes du système Home Theater. Dans le cas contraire, vous ne pouvez écouter que du son stéréo 2 canaux. Si vous voulez écouter le son du téléviseur via le système Home Theater, veillez à relier correctement la prise Digital Audio IN (optique) du système Home Theater au téléviseur. Il est toutefois impossible d'écouter le son de l'enregistreur BD envoyé au système Home Theater via le téléviseur en mode 5.1, car le téléviseur ne peut produire que du son stéréo 2 canaux. Reportez-vous à la documentation du système Home Theater.
- Pour établir une connexion entre des appareils Anynet+, employez des câbles HDMI.
- Anynet+ fonctionne si l'appareil AV compatible est en mode Veille (Standby) ou en marche (On).
- Anynet+ prend en charge jusqu'à 8 appareils AV.

# Configuration d'Anynet+

Les fonctions d'Anynet+ emploient les réglages suivants.

## Utilisation de la fonction Anynet+

- 1 Appuyez sur le bouton **Anynet+**.  
Appuyez sur le bouton ▲ ou ▼ pour sélectionner **Configuration** puis appuyez sur le bouton **ENTER/OK**.
- 2 Appuyez sur le bouton **ENTER/OK** pour sélectionner **Anynet+ (HDMI-CEC)**, puis appuyez sur le bouton **ENTER/OK**.
- 3 Sélectionnez **Marche** en appuyant sur le bouton ▲ ou ▼, puis appuyez sur le bouton **ENTER/OK**.
  - La fonction Anynet+ (HDMI-CEC) est activée.
  - Si vous choisissez **Arrêt**, la fonction Anynet+ (HDMI-CEC) est désactivée.
  - Lorsque la fonction Anynet+ (HDMI-CEC) est désactivée, toutes les activités associées à Anynet+ sont indisponibles.

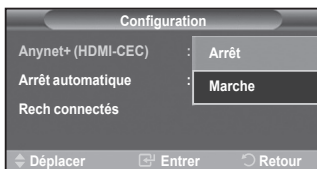

## Extinction automatique d'un appareil Anynet+ lorsque le téléviseur est mis hors tension

- 2 Appuyez sur le bouton ▲ ou ▼ pour sélectionner **Arrêt automatique**, puis appuyez sur le bouton **ENTER/OK**.
  - 3 Sélectionnez **Marche** en appuyant sur le bouton ▲ ou ▼, puis appuyez sur le bouton **ENTER/OK**.
    - La fonction de mise hors tension automatique est activée.
    - Si vous choisissez **Arrêt**, la fonction est désactivée.Appuyez sur le bouton **EXIT** pour quitter.
- Le réglage Sélectionner appareil de la télécommande du téléviseur doit être fixé à TV pour pouvoir utiliser la fonction Anynet+.
  - Si vous réglez Arrêt automatique sur **Marche**, les appareils externes connectés s'éteignent lorsque le téléviseur est mis hors tension. Toutefois, si l'appareil est en train d'enregistrer, il ne peut pas être éteint.

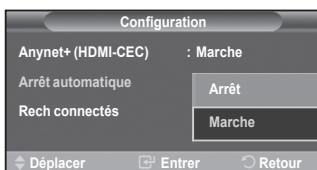

# Recherche d'appareils Anynet+ et basculement entre des appareils

- 1 Appuyez sur le bouton **Anynet+**.
- 2 Appuyez sur le bouton ▲ ou ▼ pour sélectionner **Sélection appareil** puis appuyez sur le bouton **ENTER/OK**.
- 3 Appuyez sur le bouton ▲ ou ▼ pour sélectionner un appareil, puis appuyez sur le bouton **ENTER/OK**. Vous passez ainsi à l'appareil sélectionné.
- 4 Si l'appareil désiré est introuvable, appuyez sur le bouton ▲ ou ▼ pour sélectionner **Rech connectés**, puis appuyez sur le bouton **ENTER/OK**.

Le message **Configuration de la connexion Anynet+...** s'affiche. Au terme de la recherche, les appareils connectés sont indiqués dans le menu Anynet+.

- Le basculement vers l'appareil sélectionné peut prendre 2 minutes. Il est impossible d'annuler l'opération de basculement.
- Le temps nécessaire pour rechercher les appareils dépend du nombre d'appareils connectés.
- Au terme de la recherche d'appareils, le nombre d'appareils trouvés n'est pas indiqué.
- Bien que le téléviseur recherche automatiquement les appareils lorsqu'il est allumé à l'aide du bouton **POWER**, les appareils connectés lorsque le téléviseur est allumé ou dans des conditions spécifiques ne sont pas affichés dans la liste des appareils. Dans un tel cas, utilisez le menu **Rech connectés** pour rechercher ces appareils.
- Si vous avez choisi un mode d'entrée externe en appuyant sur le bouton **SOURCE**, il est impossible d'utiliser la fonction Anynet+. Veuillez à passer à un appareil Anynet+ au moyen du bouton **Anynet+**.

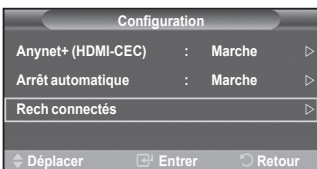

## Menu Anynet+

Le menu Anynet+ varie selon le type et l'état des appareils Anynet+ connectés au téléviseur.

Menu Anynet+	Description
Voir télévision	Passer d'Anynet+ au mode de diffusion TV.
Sélection appareil	Le téléviseur se connecte à l'appareil correspondant.
Enregistrer	Démarre l'enregistrement (ce menu ne fonctionne qu'avec un appareil capable d'enregistrer).
Menu du Périphérique	Affiche le menu de l'appareil connecté. Exemple : Si un enregistreur de DVD est connecté, son menu titre s'affiche.
Fonctionnement périph.	Affiche le menu de commande de l'appareil connecté. Exemple : Si un enregistreur de DVD est connecté, son menu de contrôle de lecture qui s'affiche.
Récepteur	Le son est émis par l'intermédiaire du récepteur.
Configuration	Permet de configurer l'environnement d'utilisation d'Anynet+.

## Boutons de la télécommande du téléviseur disponibles en mode Anynet+

Type d'appareil	Mode de fonctionnement	Boutons disponibles
Appareil Anynet+	Après le basculement vers cet appareil, lorsque son menu s'affiche à l'écran.	Touches numériques ▲/▼/◀/▶/ENTER/OK Touches colorées Bouton EXIT
	Après le basculement vers l'appareil, pendant la lecture d'un fichier	◀◀ (Recherche vers l'arrière) ▶▶ (Recherche vers l'avant) ■ (Arrêt) ▶   (Lecture/Pause)
Appareil à tuner intégré	Après le basculement vers l'appareil, lorsque vous regardez un programme télévisé	Bouton CH ▲/▼
Appareil audio	Lorsque le récepteur est activé	Bouton VOL +/- Bouton MUTE

- La fonction Anynet+ n'est utilisable que quand la télécommande est réglée en mode TV.
- Le bouton REC ne fonctionne que lorsque l'appareil est dans un état où l'enregistrement est possible.
- Il est impossible de commander les appareils Anynet+ à l'aide des boutons sur le côté du téléviseur. Les appareils Anynet+ ne peuvent être commandés qu'au moyen de la télécommande du téléviseur.
- Il se peut que la télécommande du téléviseur ne fonctionne pas dans certaines situations. Dans ces cas, sélectionnez de nouveau l'appareil Anynet+.
- Les fonctions d'Anynet+ ne peuvent pas commander des produits d'autres fabricants.
- En mode Anynet+, les boutons de couleur peuvent ne pas fonctionner correctement.
- Les opérations ◀◀ et ▶▶ peuvent varier en fonction de l'appareil.

## Enregistrement

**Vous pouvez enregistrer un programme télévisé à l'aide d'un enregistreur.**

Appuyez sur le bouton REC.

L'enregistrement débute. Le système d'enregistrement compatible Anynet+ doit toutefois être connecté.

- Le programme télévisé actuel est enregistré lorsque vous regardez la télévision. Si vous regardez une vidéo provenant d'un autre appareil, c'est cette vidéo qui est enregistrée.
- Vous pouvez également effectuer un enregistrement en sélectionnant Record après avoir appuyé sur le bouton Anynet+.
- Avant d'enregistrer, vérifiez la connexion de la prise d'antenne au périphérique d'enregistrement. Pour la connexion de l'antenne au périphérique d'enregistrement, reportez-vous au manuel de l'utilisateur de ce dernier.

## Ecoute via un récepteur

Le son peut être émis par l'intermédiaire d'un récepteur au lieu de l'enceinte du téléviseur.

- Appuyez sur le bouton **Anynet+**.  
Appuyez sur le bouton ▲ ou ▼ pour sélectionner **Récepteur** puis appuyez sur le bouton **ENTER/OK**.
  - Sélectionnez **Marche** en appuyant sur le bouton ◀ ou ▶, puis appuyez sur le bouton **ENTER/OK**.  
Le son est désormais émis via le récepteur.
  - Appuyez sur le bouton **EXIT** pour quitter le menu.
- Lorsque le récepteur est activé, vous pouvez écouter le son du téléviseur via le récepteur à 2 canaux.
  - Si le récepteur n'est destiné qu'à un système Home Theater (et ne prend en charge que l'audio), il se peut qu'il ne figure pas dans la liste des appareils.
  - Le récepteur ne peut fonctionner que s'il est connecté correctement à la prise optique du téléviseur.
  - Si vous utilisez du contenu confronté à un problème de droits d'auteur, il se peut que l'écoute via le récepteur ne fonctionne pas correctement.
  - Lors de l'écoute via le récepteur, des restrictions s'appliquent à l'utilisation des menus liés aux fonctions PIP et audio.



## Vérifications avant de faire appel au service d'assistance

Symptôme	Solution
Anynet+ ne fonctionne pas.	<ul style="list-style-type: none"> <li>■ Vérifiez si l'appareil est compatible Anynet+. Le système Anynet+ ne prend en charge que les appareils compatibles Anynet+.</li> <li>■ Ne connectez qu'un seul récepteur.</li> <li>■ Vérifiez que le cordon d'alimentation de l'appareil Anynet+ est bien connecté.</li> <li>■ Vérifiez la connexion des câbles vidéo/audio/HDMI 1.3 de l'appareil Anynet+.</li> <li>■ Vérifiez que Anynet+ (HDMI-CEC) est défini sur On dans le menu de configuration Anynet+.</li> <li>■ Vérifiez que la télécommande du téléviseur est en mode TV.</li> <li>■ Vérifiez qu'il s'agit d'une télécommande exclusive Anynet+.</li> <li>■ Anynet+ ne fonctionne pas dans toutes les conditions. (Recherche de canaux)</li> <li>■ Lorsque vous branchez ou retirez le câble HDMI 1.3, veuillez à relancer une recherche de périphérique ou à redémarrer votre téléviseur.</li> <li>■ Vérifiez que la fonction Anynet+ du périphérique Anynet+ est activée.</li> </ul>
Je veux démarrer Anynet+.	<ul style="list-style-type: none"> <li>■ Assurez-vous que l'appareil AV est bien connecté au téléviseur, et assurez-vous que la fonction Anynet+ (HDMI-CEC) est réglée sur Marche dans le menu Configuration d'Anynet+.</li> <li>■ Appuyez sur le bouton <b>TV</b> de la télécommande pour allumer le téléviseur. Appuyez ensuite sur le bouton Anynet+ pour afficher le menu <b>Anynet+</b>, et sélectionnez le menu désiré.</li> </ul>
Je veux quitter Anynet+.	<ul style="list-style-type: none"> <li>■ Choisissez <b>Voir télévision</b> dans le menu Anynet+.</li> <li>■ Appuyez sur le bouton <b>SOURCE</b> de la télécommande et choisissez un appareil non compatible Anynet+.</li> <li>■ Appuyez sur le bouton <b>CH, CH LIST, PRE-CH</b>, etc. pour modifier le mode TV. Remarque : Le bouton de canal ne fonctionne que si aucun appareil Anynet+ à tuner incorporé n'est connecté.</li> </ul>
Connexion à un appareil Anynet+ apparaît à l'écran.	<ul style="list-style-type: none"> <li>■ Il est impossible d'employer la télécommande quand vous configurez Anynet+ ou quand vous passez à un mode de visualisation.</li> <li>■ La télécommande n'est utilisable qu'au terme de la configuration d'Anynet+ ou du passage au mode de visualisation.</li> </ul>
La lecture ne démarre pas sur l'appareil Anynet+.	<ul style="list-style-type: none"> <li>■ Vous ne pouvez pas utiliser la fonction de lecture lorsque Plug &amp; Play est en cours.</li> </ul>
L'appareil connecté n'est pas affiché.	<ul style="list-style-type: none"> <li>■ Vérifiez si l'appareil est ou non compatible avec les fonctions d'Anynet+.</li> <li>■ Vérifiez que le câble HDMI 1.3 est bien connecté.</li> <li>■ Vérifiez que la fonction &lt;Anynet+ (HDMI-CEC)&gt; est définie sur &lt;Marche&gt; dans le menu de configuration Anynet+.</li> <li>■ Lancez une nouvelle recherche d'appareils Anynet+.</li> <li>■ Vous ne pouvez connecter un appareil Anynet+ qu'à l'aide du câble HDMI 1.3. Certains câbles HDMI peuvent ne pas prendre en charge les fonctions Anynet+.</li> </ul>
Le programme TV ne s'enregistre pas.	<ul style="list-style-type: none"> <li>■ Vérifiez que la prise d'antenne du périphérique d'enregistrement est correctement branchée.</li> </ul>
Le son du téléviseur ne sort pas via le récepteur.	<ul style="list-style-type: none"> <li>■ Connectez le câble optique entre le téléviseur et le récepteur.</li> </ul>

## Fonction de télétexte (en fonction du modèle)

La plupart des canaux de télévision proposent des services d'informations via le télétexte. La page d'index du télétexte contient des instructions sur l'utilisation de ce service. Vous pouvez en outre sélectionner différentes options à l'aide des boutons de la télécommande.

➤ Pour que l'affichage des informations de télétexte soit correct, la réception des chaînes doit être stable. Dans le cas contraire, des informations pourraient manquer ou certaines pages pourraient ne pas s'afficher.

### 1 TV/DTV

Permet de quitter l'affichage télétexte (en fonction du modèle)

### 2 (index)

Permet d'afficher la page d'index du télétexte (sommaire).

### 3 (teletext on/mix)

Permet d'activer le mode Télétexte après avoir choisi le canal diffusant le service télétexte. Appuyez deux fois sur ce bouton pour superposer le télétexte à l'émission diffusée.

### 4 (size)

Permet d'afficher la moitié supérieure de l'écran en caractères deux fois plus grands. Appuyez à nouveau sur ce bouton pour afficher la moitié inférieure de l'écran.

Appuyez à nouveau pour rétablir le mode d'affichage normal.

### 5 (mode)

Permet de sélectionner le mode Télétexte (LIST/FLOF).

Si vous appuyez sur ce bouton en mode LISTE, vous accédez au mode d'enregistrement de liste.

Dans ce mode, vous pouvez enregistrer une page télétexte dans une liste à l'aide du bouton (store).

### 6 (sub-page)

Permet d'afficher une page secondaire.

### 7 (page up)

Permet d'afficher la page télétexte suivante.

### 8 (page down)

Permet d'afficher la page télétexte précédente.

### 9 (cancel)

Permet d'afficher le programme lors de la recherche d'une page.

### 10 (reveal)

Permet d'afficher le texte masqué (par exemple les réponses d'un jeu). Appuyez à nouveau sur ce bouton pour rétablir le mode d'affichage normal.

### 11 Boutons de couleur (rouge/vert/jaune/bleu)

Si la société émettrice utilise le système FASTEXT, les différents sujets traités dans la page télétexte disposent d'un code couleur et peuvent être sélectionnés à l'aide des boutons de couleur de la télécommande. Appuyez sur le bouton correspondant à la fonctionnalité requise. La page s'affiche ainsi que d'autres informations en couleur pouvant être sélectionnées de la même manière.

Pour afficher la page précédente ou la page suivante, appuyez sur le bouton de couleur correspondant.

### 12 (hold)

Permet de bloquer l'affichage sur une page précise, si celle-ci est reliée à plusieurs pages secondaires qui s'affichent automatiquement l'une après l'autre. Pour reprendre l'affichage des autres pages, appuyez à nouveau sur ce bouton.

### 13 (store)

Permet de mémoriser les pages de télétexte.

➤ Vous pouvez changer de page télétexte en appuyant sur les boutons numériques de la télécommande.

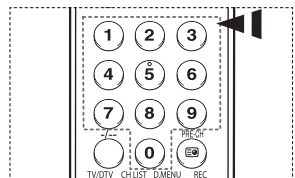
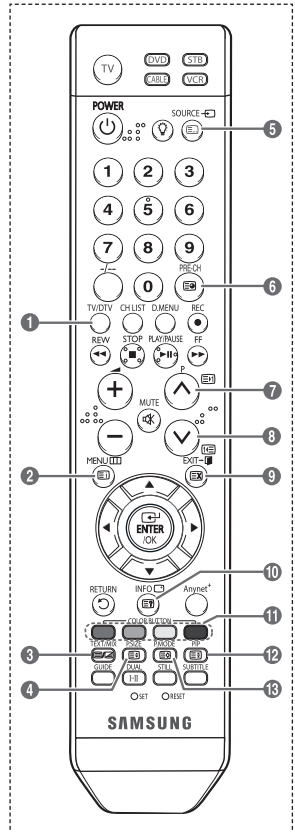

Suite...

**Les pages télétexte sont organisées en six catégories :**

Catégorie	Sommaire
A	Numéro de la page sélectionnée
B	Identité du canal émetteur
C	Numéro de la page actuelle ou indications de recherche
D	Date et heure
E	Texte
F	Informations sur l'état Informations FASTEXT

- Les informations télétexte sont souvent réparties sur plusieurs pages qui s'affichent l'une après l'autre. Ces pages sont accessibles en :
  - ◆ entrant le numéro de page ;
  - ◆ sélectionnant un titre dans une liste ;
  - ◆ sélectionnant un en-tête de couleur (système FASTEXT).
- Appuyez sur le bouton **TV/DTV** pour quitter l'affichage télétexte.

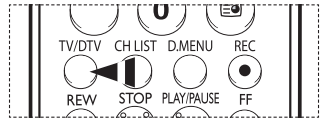
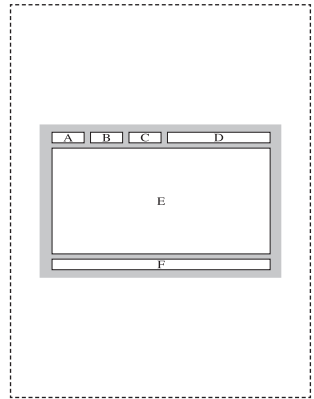

## Caractéristiques du kit de fixation murale (VESA)

Installez votre fixation murale sur un mur solide perpendiculaire au sol.  
Si vous souhaitez la fixer sur d'autres matériaux de construction, veuillez prendre contact avec votre revendeur le plus proche. Si vous l'installez au plafond ou sur un mur non droit, elle peut tomber et provoquer des blessures corporelles graves.

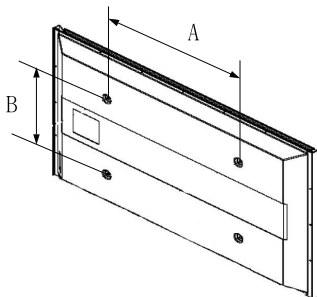

Famille de produit	pouce	Caract. VESA (A * B)	Vis standard	Quantité
TELEVISEUR LCD	23 ~ 26	200 * 100	M4	4
	32 ~ 40	200 * 200	M6	
	46 ~ 52	600 * 400	M8	
	57	700 * 400 (Pas VESA)		
	57 ~ 70	800 * 400		
	80 ~	1400 * 800		
TELEVISEUR ECRAN A PLASMA	42 ~ 58	600 * 400	M8	4
	70	800 * 400		6
	63	Pas VESA		4
	80 ~	1400 * 800		

- Nous avons fourni les dimensions standard pour tous les kits de fixation murale, comme indiqué dans le tableau ci-dessus.
- Un manuel d'installation détaillé et toutes les pièces nécessaires au montage sont fournis avec le kit de fixation mural.
- N'utilisez pas de vis plus longues que la dimension standard car elles pourraient endommager l'intérieur du téléviseur.
- Pour les fixations murales non conformes aux caractéristiques des vis VESA standard, la longueur des vis peut varier, selon leurs caractéristiques.
- N'utilisez pas de vis non conformes aux caractéristiques des vis VESA standard. Ne serrez pas trop les vis : cela pourrait endommager le produit ou provoquer sa chute, entraînant des blessures corporelles. Samsung ne peut être tenue responsable de ce type d'accident.
- Samsung ne peut être tenue responsable de tout dommage au produit ou toute blessure corporelle dans le cas de l'utilisation d'une fixation murale non-VESA ou non spécifié, ni si l'utilisateur ne suit pas les instructions d'installation du produit.
- Nos modèles 57" et 63" ne sont pas conformes aux caractéristiques VESA. Vous devez par conséquent utiliser notre kit de fixation mural approprié pour ce modèle.
- Lors du montage, l'inclinaison du téléviseur ne doit pas dépasser 15 degrés.



N'installez pas votre kit de montage mural lorsque votre téléviseur est en fonctionnement.  
Une blessure par choc électrique pourrait en résulter.



# Réglage de la télécommande

Une fois correctement réglée, votre télécommande peut fonctionner selon cinq modes différents : TV, magnétoscope, câble, lecteur DVD ou décodeur. En appuyant sur le bouton correspondant de la télécommande, vous pouvez passer d'un mode à l'autre et commander l'appareil de votre choix.

➤ La télécommande peut ne pas être compatible avec certains magnétoscopes, lecteurs DVD, boîtes de jonction et boîtiers décodeurs.

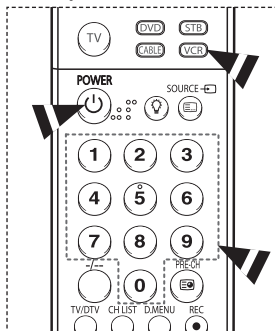

## Réglage de la télécommande pour piloter le magnétoscope

- 1 Eteignez votre magnétoscope.
- 2 Appuyez sur le bouton **VCR** de la télécommande de votre téléviseur.
- 3 Appuyez sur le bouton **SET** de la télécommande de votre téléviseur.
- 4 A l'aide des touches numériques de votre télécommande, saisissez les trois chiffres du code magnétoscope figurant sur la liste de la page 55 de ce manuel correspondant à la marque de votre magnétoscope. Veillez à saisir tous les chiffres du code, même si le premier chiffre est un "0". (Lorsque plusieurs codes figurent dans la liste, essayez d'abord le premier.)
- 5 Appuyez sur le bouton **POWER** de la télécommande. Votre magnétoscope doit se mettre en marche si votre télécommande est correctement réglée.

Si votre magnétoscope ne s'allume pas une fois le réglage terminé, répétez les étapes 2, 3 et 4, et essayez l'un des autres codes de la liste correspondant à votre marque de magnétoscope. Si aucun autre code n'est répertorié, essayez chaque code de magnétoscope, de 000 à 080.

Remarque concernant l'utilisation des modes de la télécommande :  
Magnétoscope

Lorsque votre télécommande est en mode **VCR**, il est toujours possible de contrôler le volume du téléviseur à l'aide des boutons de la télécommande.

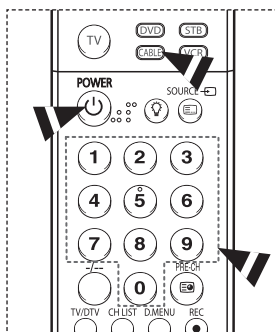
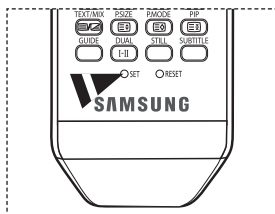

## Réglage de la télécommande pour piloter votre boîte de jonction

- 1 Eteignez votre boîte de jonction.
- 2 Appuyez sur le bouton **CABLE** de la télécommande de votre téléviseur.
- 3 Appuyez sur le bouton **SET** de la télécommande de votre téléviseur.
- 4 En utilisant les boutons numériques de votre télécommande, saisissez les trois chiffres du code de la boîte de jonction figurant sur la liste de la page 56 de ce manuel correspondant à la marque de votre boîte de jonction. Veillez à saisir tous les chiffres du code, même si le premier chiffre est un "0". (Lorsque plusieurs codes figurent dans la liste, essayez d'abord le premier.)
- 5 Appuyez sur le bouton **POWER** de la télécommande. Votre boîte de jonction doit se mettre en marche si votre télécommande est correctement réglée.

Si votre boîte de jonction ne s'allume pas une fois le réglage terminé, répétez les étapes 2, 3 et 4, et essayez l'un des autres codes de la liste correspondant à votre marque de boîte de jonction. Si aucun autre code n'est répertorié, essayez chaque code, de 000 à 046.

Remarque concernant l'utilisation des modes de la télécommande :  
Décodeur d'émissions câblées

Lorsque votre télécommande est en mode **CABLE**, il est toujours possible de contrôler le volume du téléviseur à l'aide des boutons de la télécommande.

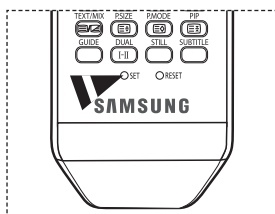

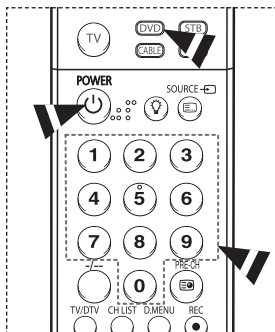

### Réglage de la télécommande pour piloter votre lecteur DVD

- 1 Eteignez votre DVD.
- 2 Appuyez sur le bouton **DVD** de la télécommande de votre téléviseur.
- 3 Appuyez sur le bouton **SET** de la télécommande de votre téléviseur.
- 4 A l'aide des touches numériques de votre télécommande, saisissez les trois chiffres du code DVD figurant sur la liste de la page 57 de ce manuel correspondant à la marque de votre DVD. Veillez à saisir tous les chiffres du code, même si le premier chiffre est un "0". (Lorsque plusieurs codes figurent dans la liste, essayez d'abord le premier.)
- 5 Appuyez sur le bouton **POWER** de la télécommande.

Votre lecteur DVD doit se mettre en marche si votre télécommande est correctement réglée. Si votre lecteur DVD ne s'allume pas une fois le réglage terminé, répétez les étapes 2, 3 et 4, et essayez l'un des autres codes de la liste correspondant à votre marque de lecteur DVD. Si aucun autre code n'est répertorié, essayez chaque code de magnétoscope, de 000 à 141.

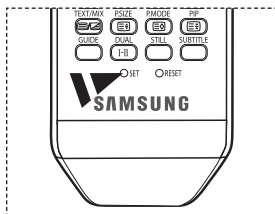

### Remarque concernant l'utilisation des modes de la télécommande : LECTEUR DVD

Lorsque votre télécommande est en mode **DVD**, il est toujours possible de contrôler le volume du téléviseur à l'aide des boutons de la télécommande.

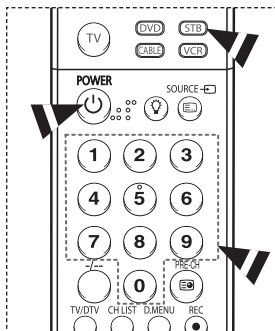

### Réglage de la télécommande pour piloter votre décodeur

- 1 Eteignez votre décodeur.
- 2 Appuyez sur le bouton **STB** de la télécommande de votre téléviseur.
- 3 Appuyez sur le bouton **SET** de la télécommande de votre téléviseur.
- 4 A l'aide des touches numériques de votre télécommande, saisissez les trois chiffres du code STB figurant sur la liste de la page 56 de ce manuel correspondant à la marque de votre décodeur. Veillez à saisir tous les chiffres du code, même si le premier chiffre est un "0". (Lorsque plusieurs codes figurent dans la liste, essayez d'abord le premier.)
- 5 Appuyez sur le bouton **POWER** de la télécommande.

Votre décodeur doit se mettre en marche si votre télécommande est correctement réglée. Si votre décodeur ne s'allume pas une fois le réglage terminé, répétez les étapes 2, 3 et 4, et essayez l'un des autres codes de la liste correspondant à votre marque de décodeur. Si aucun autre code n'est répertorié, essayez chaque code de magnétoscope, de 000 à 074.

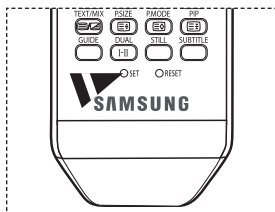

### Remarque concernant l'utilisation des modes de la télécommande : Décodeur

Lorsque votre télécommande est en mode **STB**, il est toujours possible de contrôler le volume du téléviseur à l'aide des boutons de la télécommande.

## Codes de télécommande

### Magnétoscope

Marque	Code	Marque	Code
SAMSUNG	000 001 002 003 004 005 077 078 079	MITSUBISHI	019 034 041 046
ADMIRAL	020	MONTGOMERY WARD	020
AIWA	025	MTC	002 025
AKAI	004 027 032	MULTITECH	002 005 025 038
AUDIO DYNAMICS	007 026	NEC	007 008 018 026 037 062 064
BELL&HOWELL	018	OPTIMUS	020
BROKSONIC	022	PANASONIC	021 056 071 072
CANDLE	002 003 006 008 015 055	PENTAX	019 041 075
CANON	021 056	PENTEX RESEARCH+	008
CITIZEN	002 003 006 008 015 055	PHILCO	021 056 059
COLORTYME	007	PHILIPS	021 080
CRAIG	002 024	PIONEER	019 026 039 053
CURTIS MATHES	002 007 008 017 021 025 056 064 066	PORTLAND	015 049 055
DAEWOO	003 010 011 012 013 014 015 016	PROSCAN	017
DB	007 026	QUARTZ	018
DIMENSIA	017	QUASAR	021 056
DYNATECH	025	RADIO SHACK/ REALISTIC	006 018 020 021 024 025 029 034 048 056
ELECTROHOME	034	RCA	002 017 019 021 035 041 043 057 068 076
EMERSON	001 003 006 021 022 025 030 032 034 040 047 050 052 060 063 065 066 067 069 073	SANSUI	026
FISHER	018 024 028 029 048 051 061	SANYO	018 024
FUNAI	025	SCOTT	003 047 052 067
GENERAL ELECTRIC	002 005 017 021 056	SEARS	006 018 019 024 028 029 041 048 051
GO VIDEO	002	SHARP	020 034 045 015
LG(Goldstar)	006 007 008 009 010	SHIMTOM	027 033 038 058
HARMAN KARDON	007	SIGNATURE	025
HITACHI	019 025 041 042 074	SONY	027 033 044
INSTANT REPLAY	021	SYLVANIA	021 025 056 059
JC PENNEY	002 007 018 019 021 026 037 041 054 056	SYMPHONIC	025
JCL	007 008 018 021 026 037	TANDY	018 025
KENWOOD	007 008 018 026 037	TASHIKA	006
KLH	070	TATUNG	037
LLOYD	025	TEAC	025 037 068
LOGIK	038	TECHNICS	021
LXI	025	TEKNIKA	006 021 025 031
JVC	081 082 083	TMK	066
MAGNAVOX	021 056 059	TOSHIBA	003 019 029 051 052
MARANTZ	007 008 018 021 026 037 062	TOTEVISION	002 006
MARTA	006	UNITECH	002
KONIA	036	VECTOR RESEARCH	007 026
ORION	073 074 075 076	VICTOR	026
MEI	021	VIDEO CONCEPTS	007 026
MEMOREX	006 021 024 025	VIDEOSONIC	002
MGA	034	WARDS	002 003 006 019 020 021 024 025 034 038 041
MIDLAND	005	YAMAHA	007 008 018 026 037
MINOLTA	019 041 075	ZENITH	023 027 033

Suite...

## DECODEUR D'EMISSIONS CABLEES

Marque	Code
SAMSUNG	000 001 002 003 004 005 006 007
GI	041
HAMLIN	003 024 031
HITACHI	025 030
JERROLD	038 039
MACOM	025 030
MAGNAVOX	019 023 028
OAK	026
PANASONIC	003 022 027 037 044
PHILIPS	019 021 023 028
PIONEER	004 018 020 044
RCA	014 022 040
REGAL	003

Marque	Code
REGENCY	015 023
SA	042 043
SCIENTIFIC ATLAN	042 043
SPRUCER	022
STARGATE 2000	036
SYLVANIA	016
TEXSCAN	016
TOCOM	032
UNIVERSAL	033 034
VIEWSTAR	019 021 023 028
WARNER AMEX	046
ZENITH	017 029 035 037 045

## BOITIER DECODEUR SAMSUNG

Produit	Code
Ground wave STB	000 001 002 008 013
CABLE STB	000 004 008 013
Satellite STB	000 003 008 013

## BOITIER DECODEUR

Marque	Code
ALPHASTAR	023
ANAM	043
CHANNEL MASTER	018 034
CROSSDIGITAL	019
CHAPARRAL	035
DIRECT TV	015 016 017 019 022 045 060 061 062 065 066 067 068
DAEWOO	074
DISH NETWORK SYSTEM	069 070
DISHPRO	069
DRAKE	018 024 032
DX ANTENNA	027
ECHOSTAR	025 069 070 071
EXPRESSVU	069
GOI	069
GE	065
GENERAL INSTRUMENT	046 047 048 063 064
HTS	069
HOME CABLE	056
HITACHI	022
HUGHES NETWORK	015 017
IQ	020
IQ PRISM	020
JANEIL	059
JERROLD	063
JVC	069 070

Marque	Code
LG(Goldstar)	044 073
MAGNAVOX	016 021 036 038 039 040 041 042
MEMOREX	016
MOTOROLA	064
MACOM	018
MITSUBISHI	015
NEXT LEVEL	047 048 064
PHILIPS	015 016 017 021 033 036 038 039 040 041 042 067
PRIMESTAR	046 049 050 063
PANASONIC	058 059 061 062
PAYSAT	016
PROSCAN	065 066
RCA	051 052 053 065 066
RADIOSHACK	064
REALISTIC	057
STS	020 027
STAR TRAK	026
SKY	031
SKY LIFE	005 006 007
SHACK	064
STAR CHOICE	064
SONY	054 060
TOSHIBA	015 017 028 029 030 072
ULTIMATE TV	060 066
UNIDEN	016 021 037 055 056 057
ZENITH	024 031 068

Suite...

## LECTEUR DVD SAMSUNG

Produit	Code
LECTEUR DVD	000 001 002
DVDR	003 004
BD Record	005 006
VCR COMBO	007 008 009 010 011
VCR Record	012
DHR COMBO	013

Produit	Code
Home Theater VCR COMBO	014 015 016
HDD Record COMBO	017
TWIN TRAY COMBO	018
STB DVD COMBO	019
DVD Receiver	020
AV Receiver	021

## LECTEUR DVD

Marque	Code
ANAM	030
AUDIOVOX	075
AUDIOLOGIC	085
ANABA	072
APEX DIGITAL	070 071 074 086 083 084 088 111 112
AIWA	114
BROKSONIC	062
BLAUPUNKT	074
B&K	122 123
CURTIS MATHES	027
CYBER HOME	065 077 078 079 082
CLARION	080 125
CIRRUS	081
CINEVISION	095
DAEWOO	066
DENON	146
FARENHEIT	067 068
FISHER	090
GPX	060
GO VIDEO	061 089 133 135
GE	069 074
GREENHILL	074
HITACHI	064 113
HITEKER	071
HOYO	073
HARMAN KARDON	091 110
IRT	089
INTEGRA	092
JBL	091
JVC	022 033 115 116
JATON	073
KENWOOD	051 108 109
KISS	073
KONKA	059 100 106 107
KLH	074 075
LG(Goldstar)	025 031
LOEWE	057
LASONIC	058
MOBILE AUTHORITY	054
MEMOREX	055
MALATA	056
MAGNAVOX	076 093
MINTEK	074 094
MONYKA	073

Marque	Code
NORCENT	048 049 050
NEXT BASE	052
NEC	053
NANTAUS	144
NESA	074
OPTOMEDIA ELECTRONICS	105
OPTIVIEW	072
ONKYO	076 092 119
PHILCO	044 045
PRINCETON	046 047
PROSCAN	023
PANASONIC	024 034 124 134 136 137 138
PHILIPS	036 076
ROTEL	117 118
RIO	120
RCA	023 035 074 075 131 132
RAITE	073
ROWA	038
SAMPO	104
SONY	026 029 126 127 128 129 130 141
SHERWOOD	039 041
SVA	042
SYLVANIA	043 093
SHARP	140
SANSUI	062
SANYO	062
SHINSONIC	094
SANYO	090
THOMSON	145
TOSHIBA	028 062 076
TECHNICS	139
VIEW	072
TOKAI	073
TEAC	096
TECHWOOD	097
TREDEX	098 099 101
URBAN CONCEPTS	076
VENTURER	075
VOCOPRO	102
YAMAHA	032 063
YAMAKAWA	040 073
XWAVE	103
ZENITH	076 121

## Assemblage de la base-support (en fonction du modèle)

Au moyen des vis permettant de solidariser la base-support et le moniteur, fixez fermement le moniteur à la base-support. L'aspect extérieur de votre téléviseur peut différer de celui présenté à l'image.

**PS-50P96FD/  
PS-58P96FD**

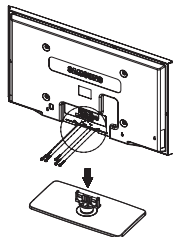

**PS-63P76FD**

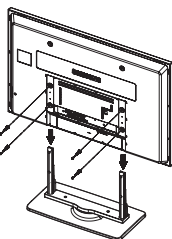

### Avertissement

Fixez fermement le socle au téléviseur avant de déplacer ce dernier. Il pourrait tomber et provoquer de graves dommages.

- Le téléviseur doit être soulevé par plusieurs personnes. Ne posez jamais le téléviseur sur le sol car cela pourrait l'endommager. Conservez toujours le téléviseur en position verticale.

Si vous fixez le téléviseur au mur, fermez le couvercle (1) de la pièce de connexion de la base-support à l'aide des deux vis.

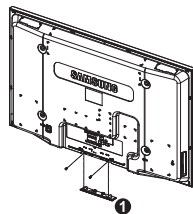

## Dépannage

**Avant de contacter le service après-vente Samsung, effectuez les vérifications élémentaires suivantes. Si vous ne pouvez pas résoudre le problème en suivant les instructions ci-dessous, notez le modèle et le numéro de série de votre téléviseur et contactez votre revendeur local.**

### Aucune image ou aucun son

- ◆ Vérifiez que le cordon d'alimentation est branché à une prise secteur.
- ◆ Vérifiez que vous avez appuyé sur le bouton (Mise hors/sous tension) de la façade du téléviseur ou sur le bouton **POWER** de la télécommande.
- ◆ Vérifiez les paramètres de contraste et de luminosité.
- ◆ Vérifiez le volume.
- ◆ Vérifiez si Silence int. est réglé sur Marche.

### Image normale, mais aucun son

- ◆ Vérifiez le volume.
- ◆ Vérifiez si le bouton **MUTE** de la télécommande a été actionné.

### Aucune image ou image en noir et blanc

- ◆ Réglez les paramètres de couleur.
- ◆ Vérifiez que le système d'émission sélectionné est correct.

### Interférence du son et de l'image

- ◆ Essayez d'identifier l'appareil électrique affectant le téléviseur et déplacez-le.
- ◆ Branchez le téléviseur sur une autre prise secteur.

### Image neigeuse ou floue, son altéré

- ◆ Vérifiez l'orientation, l'emplacement et les branchements de votre antenne.

### Cette interférence est souvent due à l'utilisation d'une antenne intérieure. Dysfonctionnements de la télécommande

- ◆ Remplacez les piles de la télécommande.
- ◆ Nettoyez la partie supérieure de la télécommande (fenêtre de transmission).
- ◆ Vérifiez que les pôles "+" et "-" des piles sont orientés correctement.
- ◆ Vérifiez si les piles ne sont pas déchargées.

### L'écran est noir et le témoin d'alimentation clignote à intervalle régulier.

- ◆ Sur votre ordinateur, allez sur : Alimentation, Câble de signal.
- ◆ Le mode de gestion d'alimentation est activé.
- ◆ Déplacez la souris de l'ordinateur ou appuyez sur une touche du clavier.
- ◆ Sur votre appareil, allez sur (STB, DVD, etc): Alimentation, Câble de signal.
- ◆ Le mode de gestion d'alimentation est activé.
- ◆ Appuyez sur le bouton Source du panneau ou de la télécommande.
- ◆ Allumez et éteignez la télévision.

### L'image endommagée apparaît dans le coin de l'écran.

- ◆ Si **Scan uniquement** est sélectionné dans certains périphériques externes, l'image endommagée peut apparaître dans le coin de l'écran. Ce problème est provoqué par les périphériques externes et non par le téléviseur.

## Caractéristiques

Les descriptions et caractéristiques fournies dans ce manuel sont données à titre indicatif seulement et sont susceptibles d'être modifiées sans préavis.

Nom du modèle	PS-50P96FD	PS-58P96FD	PS-63P76FD
Taille de l'écran (diagonale)	50 pouces	58 pouces	63 pouces
Résolution PC	1920 x 1080 @ 60 Hz		
Son (Sortie)	15W x 2		
Dimensions (LxHxP) Corps Avec pied	1289 x 739 x 95 mm 1289 x 804 x 319 mm	1465 X 838 X 100 mm 1465 X 905 X 345 mm	1528 x 1001 x 88 mm 1528 x 1087 x 423 mm
Poids Corps Avec pied	45 kg 53 kg	59 kg 64 kg	68 kg 89 kg
Considérations environnementales Température de fonctionnement Humidité au cours du fonctionnement Température de stockage Humidité sur le lieu de stockage	10 °C à 40 °C (50 °F à 104 °F) 10 % à 80 %, sans condensation -20 °C à 45 °C (-4 °F à 113 °F) 5 % à 95 %, sans condensation		

- ◆ Ce périphérique est un appareil numérique de classe B.  
◆ La conception et les spécifications sont susceptibles de changer sans préavis.  
◆ Pour les caractéristiques d'alimentation et de consommation électrique, voir l'étiquette fixée au produit.

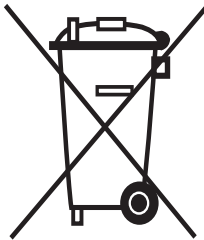

## **Comment éliminer ce produit**

(déchets d'équipements électriques et électroniques)

---

(Applicable dans les pays de l'Union Européen et aux autres pays européens disposant de systèmes de collecte sélective)

Ce symbole sur le produit ou sa documentation indique qu'il ne doit pas être éliminé en fin de vie avec les autres déchets ménagers. L'élimination incontrôlée des déchets pouvant porter préjudice à l'environnement ou à la santé humaine, veuillez le séparer des autres types de déchets et le recycler de façon responsable. Vous favoriserez ainsi la réutilisation durable des ressources matérielles.

Les particuliers sont invités à contacter le distributeur leur ayant vendu le produit ou à se renseigner auprès de leur mairie pour savoir où et comment ils peuvent se débarrasser de ce produit afin qu'il soit recyclé en respectant l'environnement.

Les entreprises sont invitées à contacter leurs fournisseurs et à consulter les conditions de leur contrat de vente. Ce produit ne doit pas être éliminé avec les autres déchets commerciaux.