

**Contact SAMSUNG WORLD-WIDE**

If you have any questions or comments relating to Samsung products, please contact the SAMSUNG customer care centre.

Country	Customer Care Centre ☎	Web Site
AUSTRIA	0800-SAMSUNG(726-7864)	www.samsung.com/at
BELGIUM	0032 (0)2 201 24 18	www.samsung.com/be
CZECH REPUBLIC	844 000 844	www.samsung.com/cz
	Distributor pro Českou republiku: Samsung Zrt., česká organizační složka Vyskočilova 4, 14000 Praha 4	
DENMARK	70 70 19 70	www.samsung.com/dk
EIRE	0818 717 100	www.samsung.com/ie
ESTONIA	800-7267	www.samsung.ee
FINLAND	030-6227 515	www.samsung.com/fi
FRANCE	"3260 SAMSUNG (€ 0,15/Min) 08 25 08 65 65 (€ 0,15/Min)"	www.samsung.com
GERMANY	01805 - SAMSUNG(726-7864 € 0,14/Min)	www.samsung.com
HUNGARY	06-80-SAMSUNG(726-7864)	www.samsung.com
ITALIA	800-SAMSUNG(726-7864)	www.samsung.com
KAZAKHSTAN	8-10-800-500-55-500	www.samsung.kz
KYRGYZSTAN	00-800-500-55-500	-
LATVIA	800-7267	www.samsung.com/lv
LITHUANIA	8-800-77777	www.samsung.lt
LUXEMBURG	0035 (0)2 261 03 710	www.samsung.com/be
NETHERLANDS	0900-SAMSUNG (726-7864 € 0,10/Min)	www.samsung.com/nl
NORWAY	815-56 480	www.samsung.com/no
POLAND	"0 801 801 881 022-607-93-33"	www.samsung.com/pl
PORTUGAL	80820-SAMSUNG(726-7864)	www.samsung.com/pt
RUSSIA	8-800-555-55-55	www.samsung.com
SLOVAKIA	0800-SAMSUNG(726-7864)	www.samsung.com/sk
SPAIN	902 10 11 30	www.samsung.com
SWEDEN	0771-400 200	www.samsung.com/se
SWITZERLAND	0800-SAMSUNG(726-7864)	www.samsung.com/ch
TURKEY	444 77 11	www.samsung.com
TADJIKISTAN	8-10-800-500-55-500	-
U.K	0845 SAMSUNG (7267864)	www.samsung.com
UKRAINE	8-800-502-0000	www.samsung.com
UZBEKISTAN	8-10-800-500-55-500	www.samsung.uz



BN68-01786A-01

# Plasma TV

## user manual

imagine the possibilities

Thank you for purchasing this Samsung product.  
To receive more complete service, please  
register your product at

[www.samsung.com/global/register](http://www.samsung.com/global/register)

Model \_\_\_\_\_ Serial No. \_\_\_\_\_

# User Instructions

## ◆ **Screen Image retention**

Do not display a still image (such as on a video game or when hooking up a PC to this PDP) on the plasma monitor panel for more than 2 hours as it can cause screen image retention. This image retention is also known as "screen burn". To avoid such image retention, reduce the degree of brightness and contrast of the screen when displaying a still image.

## ◆ **Height**

The PDP can normally operate only under 2000m in height. It might abnormally function at a place over 2000m in height so do not install and operate there.

## ◆ **Heat on the top of the PDP TV**

The top side of the product may be hot after long period of use as heat dissipates from the panel through the vent hole in the upper part of the product. This is normal and does not indicate any defect or operation failure of the product. However, children should be prevented from touching the upper part of the product.

## ◆ **The product is making a 'cracking' noise.**

A 'cracking' noise may occur when the product contracts or expands due to a change of surrounding environment such as temperature or humidity. This is normal and not a defect of the unit.

## ◆ **Cell Defects**

The PDP uses a panel consisting of 1,230,000(SD-level) to 3,150,000(HD-level) pixels which require sophisticated technology to produce. However, there may be few bright or dark pixels on the screen. These pixels will have no impact on the performance of the product.

## ◆ **Avoid operating the TV at temperatures below 5°C(41°F)**

## ◆ **A still image displayed too long may cause permanent damage to the PDP Panel.**



Watching the PDP TV in 4:3 format for a long period of time may leave traces of borders displayed on the left, right and centre of the screen caused by the difference of light emission on the screen. Playing a DVD or a game console may cause similar effect to the screen. Damages caused by the above effect are not covered by the Warranty.

## ◆ **Afterimage on the Screen.**

Displaying still images from Video games and PC for longer than a certain period of time may produce partial afterimages. To prevent this effect, reduce the 'brightness' and 'contrast' when displaying still images.

## ◆ **Warranty**

- Warranty does not cover any damage caused by image retention.
- Burn-in is not covered by the warranty.

## ◆ **Installation**

Be sure to contact an authorized service centre, when installing your set in a location with heavy dust, high or low temperatures, high humidity, chemical substance and where it operates continually such as the airport, the train station etc. Failure to do so may cause a serious damage to your set.

Any functions related to Digital TV (DVB) will only work in countries or areas where DVB-T (MPEG2) digital terrestrial signals are broadcasted. Please confirm with your local dealer if you can receive DVB-T signals. Although this TV set follows the DVB-T specification, maintaining compatibility with the future coming DVB-T digital terrestrial broadcasts is not guaranteed. Several functions may not be available in some countries.

# Contents

## General Information

- ◆ User Instructions ..... 2
- ◆ Checking Parts ..... 4
- ◆ Using the Stand-Base ..... 4
- ◆ Control Panel ..... 5
- ◆ Connection Panel ..... 6
- ◆ Viewing the Remote Control ..... 8

## Operation

- ◆ Switching Your Television On and Off ..... 9
- ◆ Viewing the Menus ..... 9
- ◆ Plug & Play Feature ..... 10
- ◆ Using the TOOLS Button ..... 12
- ◆ Viewing External Signal Sources ..... 12
- ◆ Editing Device Names ..... 13

## Channel Control

- ◆ Storing Channels Automatically ..... 14
- ◆ Storing Channels Manually ..... 15
- ◆ Viewing the EPG (Electronic Programme Guide) Information ..... 16
- ◆ Erasing and Adding Channels ..... 17
- ◆ Setting Your Favourite Channels ..... 18
- ◆ Reserving a Program (Time Viewing) ..... 19
- ◆ Confirming a Viewing Reservation ..... 20
- ◆ Assigning Names to Channels ..... 21
- ◆ Sorting the Stored Channels-Analog ..... 22
- ◆ Selecting and Deselecting All Channels ..... 23
- ◆ Storing Channels in Memory (Auto Store) ..... 23
- ◆ Setting the Channel Mode ..... 23
- ◆ Locking channels ..... 24
- ◆ Fine Tuning Analog Channels ..... 24
- ◆ Viewing Signal Information ..... 25
- ◆ LNA (Low Noise Amplifier) ..... 25

## Picture Control

- ◆ Changing the Picture Standard ..... 26
- ◆ Customizing the Picture Settings ..... 26
- ◆ Configuring Detailed Settings on the Picture ..... 27
- ◆ Picture Options ..... 28
- ◆ Resetting the Picture Settings to the Factory Defaults ..... 30

## Sound Control

- ◆ Sound Features ..... 31
- ◆ Selecting the Sound Mode (depending on the model) ..... 33
- ◆ Connecting Headphones (Sold separately) .. 33

## Function Description

- ◆ Time Features ..... 34
- ◆ Language / Change PIN / Parental Lock / Subtitle / Teletext Language / Preference / Melody / Entertainment / Energy Saving / Light Effect ..... 35
- ◆ Upgrading the Software..... 38
- ◆ Common Interface ..... 39

## PC Display

- ◆ Setting up Your PC Software (Based on Windows XP) ..... 40
- ◆ Input Mode (PC)..... 41
- ◆ Setting the PC ..... 42

## Appendix

- ◆ Teletext Feature (depending on the model) .. 44
- ◆ Wall Mount Kit Specifications (VESA) ..... 46
- ◆ Auto Wall- mount adjustment (Sold separately) . 47
- ◆ How to assemble the Stand-Base (depending on the model) ..... 48
- ◆ Securing the TV to the Wall ..... 49
- ◆ Troubleshooting ..... 50
- ◆ Specifications ..... 51

**Symbols**



# Checking Parts

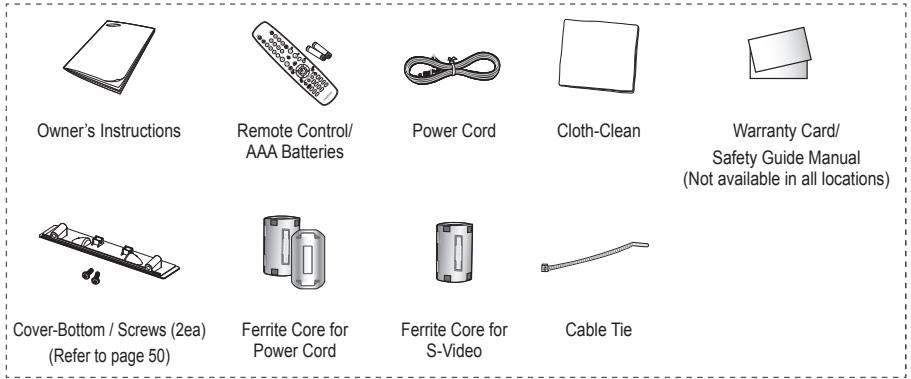

## Sold Separately

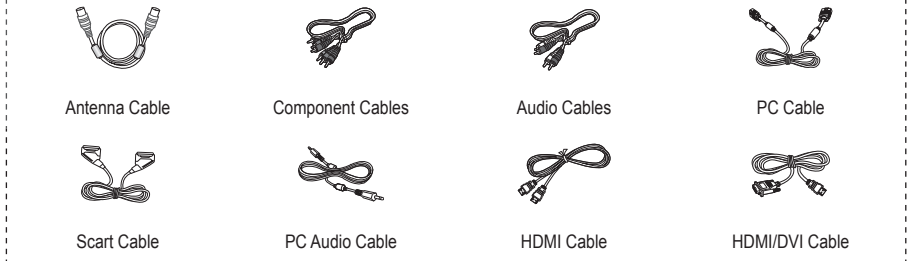

### ➤ Ferrite Core (Power Cord, S-Video)

The ferrite cores are used to shield the cables from interference.  
When connecting a cable, open the ferrite core and clip it around the cable near the plug.

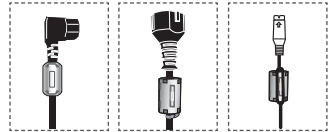

# Using the Stand-Base

- ◆ Two or more people should carry the PDP. Never lay the PDP on the floor because of possible damage to the screen. Always keep the PDP upright.
- ◆ The PDP can rotate 20 degrees in right and left directions.

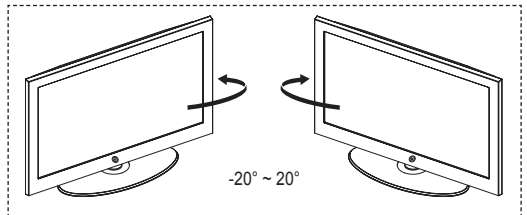

# Control Panel

## Front Panel

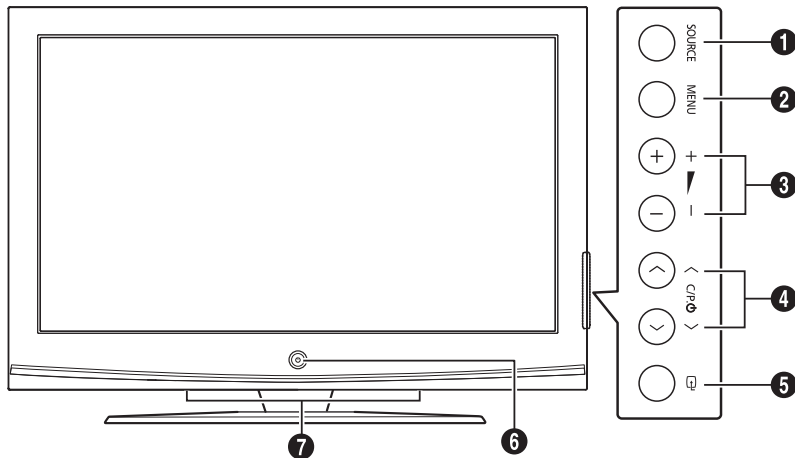

➤ The product colour and shape may vary depending on the model.

### 1 SOURCE

Toggles between all the available input sources (TV, Ext.1, Ext.2, AV, S-Video, Component, PC, HDMI1, HDMI2/DVI).

### 2 MENU

Press to see an on-screen menu of your TV's features.

### 3 - ▲ +

Press to increase or decrease the volume. In the on-screen menu, use the - ▲ + buttons as you would use the ◀ and ▶ buttons on the remote control.

### 4 ^ C/P.⏻ ∨

Press to change channels. In the on-screen menu, use the ^ C/P.⏻ ∨ buttons as you would use the ▲ and ▼ buttons on the remote control.

### 5 ⏻ ENTER

In the on-screen menu, use this button as you would use the ENTER button on the remote control.

### 6 ⏻ POWER

Press to turn the TV on and off.

### Power Indicator

Blinks and turns off when the power is on and lights up in stand-by mode.

### Remote Control Sensor

Aim the remote control towards this spot on the TV.

### 7 Speakers

# Connection Panel

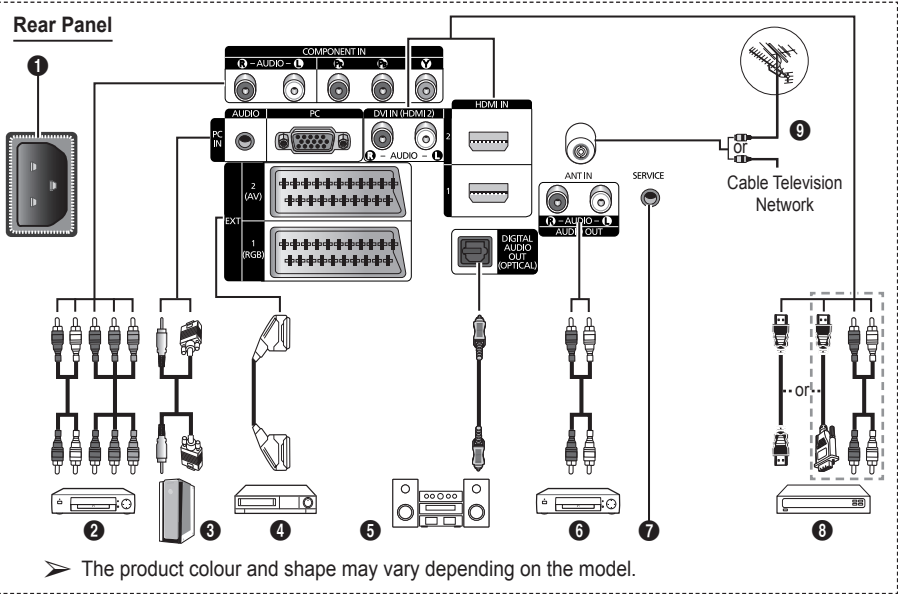

- ◆ Whenever you connect an audio or video system to your set, ensure that all elements are switched off.
- ◆ When connecting an external device, match the colour of the connection terminal to the cable.

- 1 POWER IN**  
Connect the supplied power cord.
- 2 COMPONENT IN**  
Audio (AUDIO L/R) and video (Y/PB/PR) inputs for Component.
- 3 PC IN(PC) / AUDIO**  
Connect to the video and audio output jack on your PC.
- 4 EXT 1, EXT 2**  
Inputs or outputs for external devices, such as VCR, DVD, video game device or video disc players.
- 5 DIGITAL AUDIO OUT (OPTICAL)**  
Connect to a Digital Audio Component.
- 6 AUDIO OUT(AUDIO R/L)**  
Connect RCA audio signals from the TV to an external source, such as Audio equipment.
- 7 SERVICE**
  - Connector for service.
  - Connect the serial jack between the electro-motion wall mount bracket and your TV when you want to adjust the TV viewing angle using your remote control.

## Input/Output Specification

Connector	Input			Output
	Video	Audio(L/R)	RGB	Video + Audio(L/R)
EXT 1	✓	✓	✓	Only TV or DTV output is available.
EXT 2	✓	✓		Output you can choose.

*Continued...*

## 8 HDMI IN 1,2

- No additional Audio connection is needed for an HDMI to HDMI connection.
- When using an HDMI/DVI cable connection, you must use the HDMI IN 2 jack.
- What is HDMI?
- "High Definition Multimedia interface" allows the transmission of high definition digital video data and multiple channels of digital audio.
- The HDMI/DVI terminal supports DVI connection to an extended device with the appropriate cable (not supplied). The difference between HDMI and DVI is that the HDMI device is smaller in size, has the HDCP (High Bandwidth Digital Copy Protection) coding feature installed, and supports multi - channel digital audio.

## DVI IN(HDMI2) AUDIO L/R

DVI audio outputs for external devices.

## 9 ANT IN

75Ω Coaxial connector for Aerial/Cable Network.

### Supported modes for HDMI/DVI and Component

	480i	480p	576i	576p	720p	1080i
HDMI/DVI 50Hz	X	X	X	O	O	O
HDMI/DVI 60Hz	X	O	X	X	O	O
Component	O	O	O	O	O	O

### Side Panel

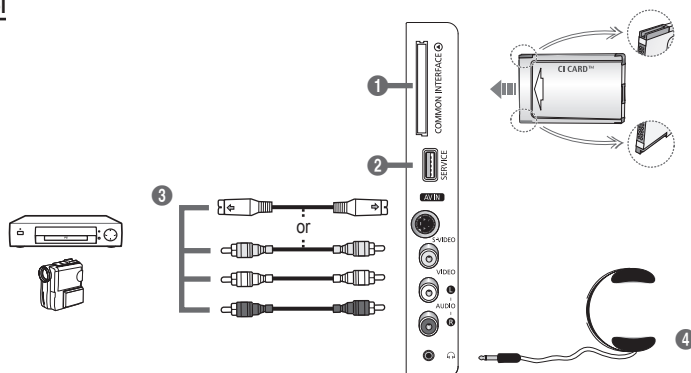

- The product colour and shape may vary depending on the model.

## 1 COMMON INTERFACE Slot

Insert CI (Common Interface) card into the slot. (refer to page 39)

- When not inserting "CI CARD" in some channels, "Scramble Signal" is displayed on the screen.
- The pairing information containing a telephone number, CI CARD ID, Host ID, and other information will be displayed in about 2~3 minutes. If an error message is displayed, please contact your service provider.
- When the channel information configuration has finished, the message "Updating Completed" is displayed, indicating that the channel list is now updated.

- Insert the CI-Card in the direction marked on it.

## 2 SERVICE

For service only.

## 3 S-VIDEO or VIDEO / AUDIO L/R

Video (S-Video or Video) and audio inputs for external devices, such as a camcorder or VCR.

## 4 HEADPHONES JACK

You can connect a set of headphones if you wish to watch a television programme without disturbing the other people in the room.

- Prolonged use of headphones at a high volume may damage your hearing.

# Viewing the Remote Control

The performance of the remote control may be affected by bright light.

- 1 POWER button (turns the TV on and off)
- 2 Selects the TV and DTV mode directly
- 3 Number buttons for direct channel access
- 4 One/Two-digit channel selection
- 5 Temporary sound switch-off
- 6 + Volume increase  
- Volume decrease
- 7 Use to quickly select frequently used functions.
- 8 Control the cursor in the menu
- 9 Use to see information on the current broadcast
- 12 Electronic Program Guide (EPG) display
- 13 Available source selection
- 14 Previous channel
- 15 Next channel  
Previous channel
- 16 Returns to the previous menu
- 17 Exit the on-screen menu
- 18 Displays the main on-screen menu
- 19 Picture size selection
- 20 Channel control button (Refer to page 17)
- 21 Digital subtitle display

## Teletext Functions

(Refer to page 44)

- 2 Exit from the teletext display (depending on the model)
- 7 Teletext size
- 9 Teletext reveal
- 10 Fastext topic selection
- 11 Teletext display/mix both teletext information and the normal broadcast
- 12 Teletext store
- 13 Teletext mode selection (LIST/FLOF)
- 14 Teletext sub page
- 15 P :Teletext next page  
P :Teletext previous page
- 16 Teletext hold
- 17 Teletext cancel
- 18 Teletext index

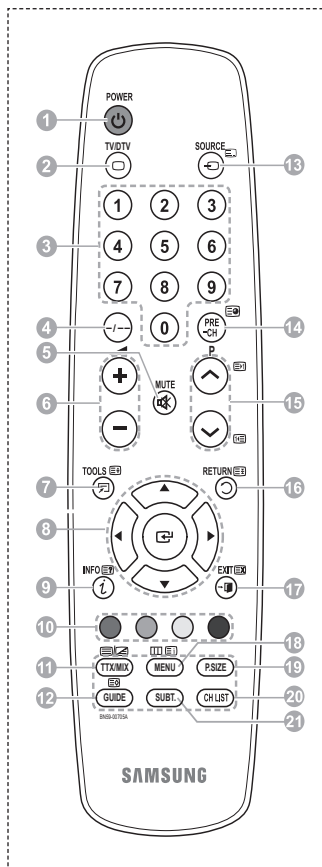



## Installing Batteries in the Remote Control

- 1 Lift the cover at the back of the remote control upward as shown in the figure.
  - 2 Install two AAA size batteries.
    - ◆ Make sure to match the “+” and “-” ends of the batteries with the diagram inside the compartment.
    - ◆ Do not mix battery types, i.e. alkaline and manganese.
  - 3 Close the cover as shown in the figure.
    - Remove the batteries and store them in a cool and dry place if you won't be using the remote control for a long time. The remote control can be used up to about 23 feet from the TV. (Assuming typical TV usage, the batteries last for about one year.)
- If the remote control doesn't work! Check the following:
1. Is the TV power on?
  2. Are the plus and minus ends of the batteries reversed?
  3. Are the batteries drained?
  4. Is there a power cut, or is the power cord unplugged?
  5. Is there a special fluorescent light or a neon sign nearby?

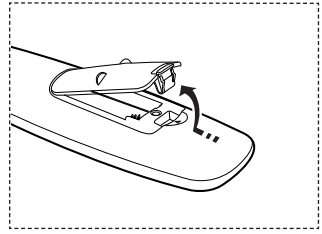

## Switching Your Television On and Off

The mains lead is attached to the rear of the television.

- 1 Plug the mains lead into an appropriate socket.
  - The main voltage is indicated on the rear of the television and the frequency is 50 or 60Hz.
- 2 Press the **⏻** (Power) button (On/Off) on the front of the television or press the **POWER** button on the remote control to switch the television on. The channel that you were watching last is re-selected automatically. If you have not yet stored any channels, no clear picture appears. Refer to **Storing Channels Automatically** on page 14 or **Storing Channels Manually** on page 15.
  - If the television is initially powered on, several basic customer settings proceed automatically. Refer to **Plug & Play Feature** on page 10.
- 3 To switch the television off, press the **⏻** (Power) button (On/Off) on the front of the television or press the **POWER** button on the remote control.
- 4 To switch the TV on, press the **⏻** (Power) button (On/Off) on the front of the TV or press the **POWER** button or number buttons on the remote control.

## Viewing the Menus

- 1 Press the **MENU** button.  
The main menu is displayed on the screen.  
Its left side has six icons: **Picture**, **Sound**, **Channel**, **Setup** and **Input**.
- 2 Press the **▲** or **▼** button to select one of the icons.  
Press the **ENTER** button to access the icon's sub-menu.
- 3 Press the **▲** or **▼** button to move to items in the menu.  
Press the **ENTER** button to enter items in the menu.
- 4 Press the **▲/▼/◀/▶** button to change the selected items.  
Press the **RETURN** button to return to the previous menu.
- 5 Press the **EXIT** button to exit from the menu.

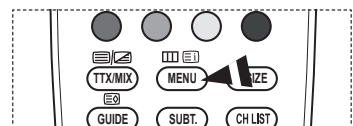
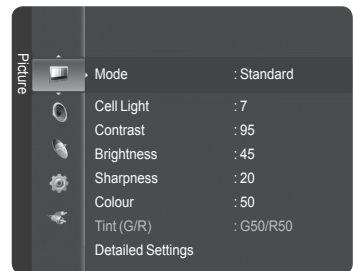

# Plug & Play Feature

When the television is initially powered on, several basic customer settings proceed automatically and subsequently. The following settings are available.

- ☛ If you accidentally select the wrong country for your TV, the characters on the screen may be wrongly displayed.
  - ☛ Any functions related to Digital TV (DVB) will only work in countries or areas where DVB-T (MPEG2) digital terrestrial signals are broadcasted. Please confirm with your local dealer if you can receive DVB-T signals. Although this TV set follows the DVB-T specification, maintaining compatibility with the future coming DVB-T digital terrestrial broadcasts is not guaranteed. Several functions may not be available in some countries.  
The Screen Saver is activated if there is no remote control key input for longer than 1 minute while **Plug & Play** is running.
- 1 If the television is in standby mode, press the **POWER** button on the remote control. The message **Les menus Langue, Enr. démo, Canaux et Heure seront définis.** is displayed.
  - 2 Press the **ENTER** button, then **Select the OSD Language.** menu is automatically displayed. Press the **ENTER** button.
  - 3 Select the appropriate language by pressing the **▲** or **▼** button. Press the **ENTER** button to confirm your choice. The message **Select 'Home Use' when installing this TV in your home.** is displayed.
  - 4 Press the **◀** or **▶** button to select **Store Demo** or **Home Use**, then press the **ENTER** button. The message to check the connected status of the antenna is displayed.
    - The default selection is **Home Use**.
    - We recommend setting the TV to **Home Use** mode for the best picture in your home environment.
    - **Store Demo** mode is only intended for use in retail environments.
    - If the unit is accidentally set to **Store Demo** mode and you want to return to **Home Use** (Standard): Press the Volume button on the TV. When the volume OSD is displayed, press and hold the **MENU** button on the TV for 5 seconds.
  - 5 Press the **▲** or **▼** button to select the channel source to memorize. Press the **ENTER** button to select **Start**.  
**Digital & Analogue:** **Digital** and **Analog** channels.  
**Digital:** **Digital** channels.  
**Analogue:** **Analog** channels.  
The channel search will start and end automatically. Press the **ENTER** button at any time to interrupt the memorization process.  
After all the available channels are stored, the message **Set the Clock Mode** is displayed.

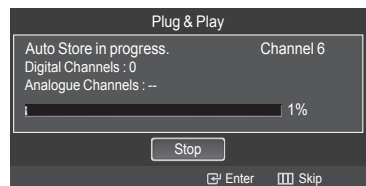
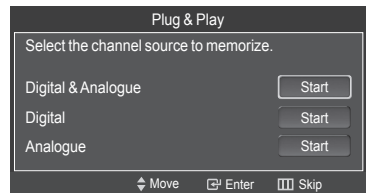
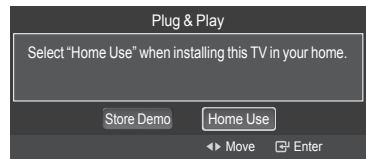
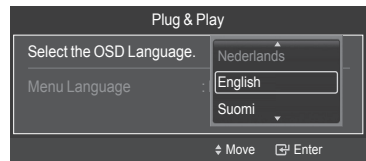
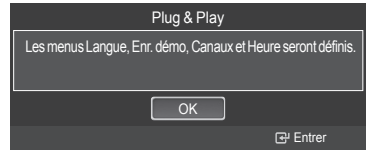

*Continued...*

- To stop the search before it has finished, press the **ENTER** button with stop selected. Press the ◀ or ▶ button to select Yes, then press the **ENTER** button. The Auto Store menu then reappears. Press the **ENTER** button when channel memorization is completed.
- 6 The message **Set the Clock Mode** is displayed. Press the **ENTER** button. Press the ▲ or ▼ button to select **Manual** for setting the current time manually, then press the **ENTER** button. The message **Set current date and time.** is displayed.
    - If you select **Auto**, the message **Enjoy your viewing** is displayed. If you have received a digital signal, the time will be set automatically.
  - 7 Press the ◀ or ▶ button to move to **Day, Month, Year, Hour or Minute**. Set the date and time you want by pressing the ▲ or ▼ button, then press the **ENTER** button.
    - You can set the **Day, Month, Year, Hour and Minute** directly by pressing the number buttons on the remote control.
  - 8 The message **Enjoy your viewing.** is displayed. When you have finished, press the **ENTER** button.
    - Even if the **ENTER** button is not pressed, the message will automatically disappear after several seconds.

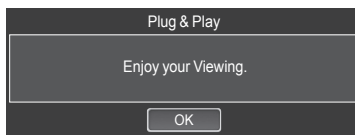
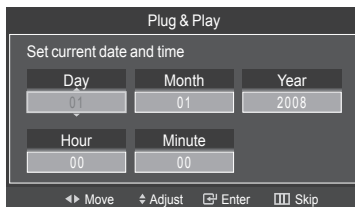
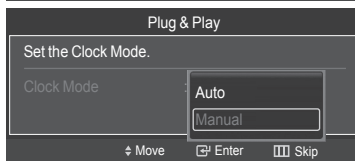
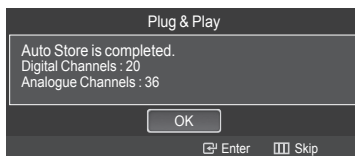

#### If you want to reset this feature ...

- 1 Press the **MENU** button to display the menu.
- 2 Press the ▲ or ▼ button to select **Setup**, then press the **ENTER** button.
- 3 Press the **ENTER** button again to select **Plug & Play**.
- 4 Enter your 4 digit PIN number. The default PIN number of a new TV set is **0-0-0-0**.
  - When there is a locked channel by **Channel Lock** setting, PIN input screen appears. (refer to page 24)
  - For further details on setting up options, refer to the pages 10~11.
  - The **Plug & Play** feature is only available in the TV mode.

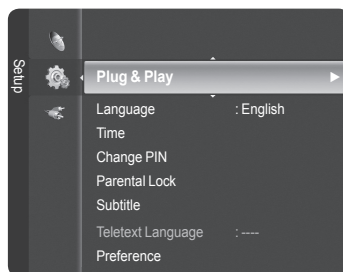

## Using the TOOLS Button

You can use the **TOOLS** button to select your frequently used functions quickly and easily. The "Tools" menu changes depending on which external input mode you are viewing.

- 1 Press the **TOOLS** button.  
The **Tools** menu will appear.
- 2 Press the **▲** or **▼** button to select a menu, then press the **ENTER** button.
- 3 Press the **▲/▼/◀/▶/ENTER** buttons to display, change, or use the selected items.  
For a more detailed description of each function, refer to the corresponding page.

- Picture Mode, see page 26
- Sound Mode, see page 31
- Sleep Timer, see page 34
- SRS TS XT, see page 31
- Energy Saving, see page 37
- Dual I II, see page 33

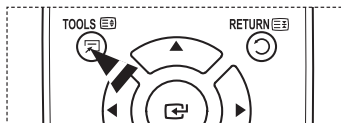
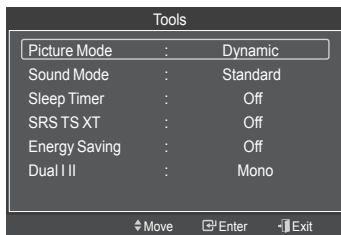

## Viewing External Signal Sources

You can switch between viewing signals from connected equipment, such as a VCR, DVD, Set-Top Box, and the TV source.

- 1 Press the **MENU** button to display the menu.
- 2 Press the **▲** or **▼** button to select **Input**, then press the **ENTER** button.
- 3 Press the **ENTER** button again to select **Source List**.
- 4 Press the **▲** or **▼** button to select the signal source, then press the **ENTER** button.

➤ Using the Color buttons on the remote with the Source list.

- **Red (Refresh)**: Refreshes the connecting external devices.
- **TOOLS (Option)**: Displays the **Edit Name** and information menus.

Available signal sources: **TV, Ext1, Ext2, AV, S-Video, Component, PC, HDMI1, HDMI2/DVI.**

➤ You can choose only those external devices that are connected to the TV.

➤ You can select these options simply by pressing the **SOURCE** button on the remote control.

➤ To watch television programme again, press the **TV/DTV** button and select the channel number required.

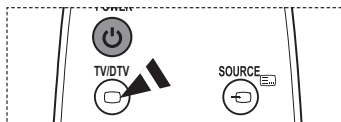
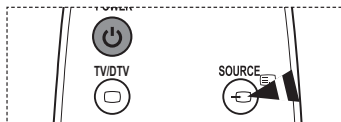
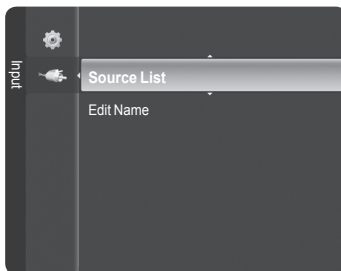

## Editing Device Names

You can give a name to the external source.

- 1 Press the **MENU** button to display the menu.
- 2 Press the **▲** or **▼** button to select **Input**, then press the **ENTER** button.
- 3 Press the **▲** or **▼** button to select **Edit Name**, then press the **ENTER** button.
- 4 Press the **▲** or **▼** button to select the external source to be edited, then press the **ENTER** button.
- 5 Select the required device by pressing **▲** or **▼**, then press the **ENTER** button.

Available device names: **VCR, DVD, Cable STB, Satellite STB, PVR STB, AV Receiver, Game, Camcorder, PC, TV, IPTV, Blu-Ray, HD DVD, Digital Media Adapter.**

- 6 Press the **EXIT** button to exit.

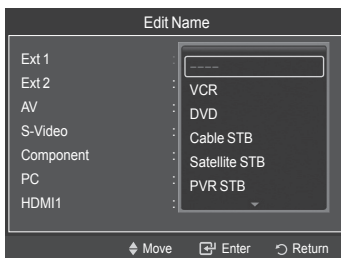
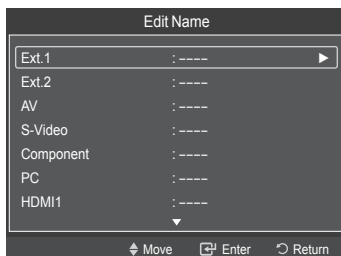
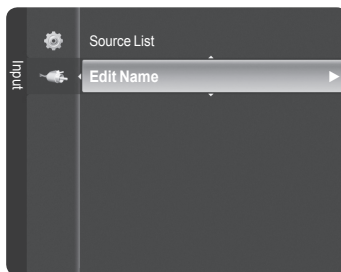

## Storing Channels Automatically

You can scan for the frequency ranges available to you (availability depends on your country). Automatically allocated programme numbers may not correspond to actual or desired programme numbers. However you can sort numbers manually and clear any channels you do not wish to watch.

- 1 Press the **MENU** button to display the menu.
- 2 Press the **▲** or **▼** button to select **Channel**, then press the **ENTER** button.
- 3 Press the **▲** or **▼** button to select **Auto Store**, then press the **ENTER** button.
- 4 Press the **▲** or **▼** button to select the channel source to memorize. Press the **ENTER** button to select **Start**.

➤ **Digital & Analogue:** "Digital" and "Analogue" channels.

**Digital:** "Digital" channels.

**Analogue:** "Analogue" channels.

➤ Scans for all channels with active broadcast stations and stores them in the TV's memory.

➤ If you want to stop Auto Store, press the **ENTER** button.

The **Stop Auto Store?** message will be displayed.

Select **Yes** by pressing the **◀** or **▶** button, then press the **ENTER** button.

- 5 Press the **EXIT** button to exit.

➤ When there is a locked channel by **Channel Lock** setting, PIN input screen appears. (refer to page 24)

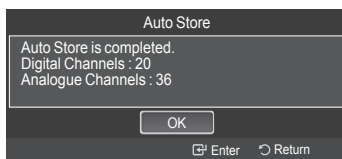
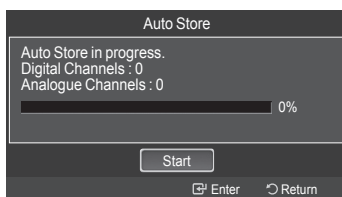
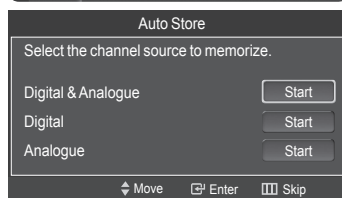
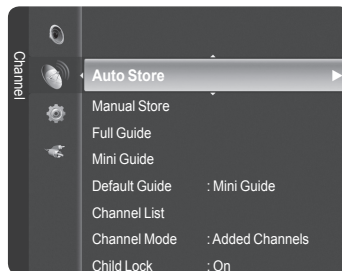

# Storing Channels Manually

You can store television channels, including those received via cable networks.

When storing channels manually, you can choose:

- ◆ Whether or not to store each of the channels found.
  - ◆ The programme number of each stored channel which you wish to identify.
- 1 Press the **MENU** button to display the menu.
  - 2 Press the **▲** or **▼** button to select **Channel**, then press the **ENTER** button.
  - 3 Press the **▲** or **▼** button to select **Manual Store**, then press the **ENTER** button.
  - 4 Select the required option by pressing the **▲** or **▼** button, then press the **ENTER** button.
  - 5 When you are satisfied with your setting, press the **ENTER** button.
  - 6 Press the **EXIT** button to exit.

## Digital Channel

### ◆ Channel

Press the **▲**, **▼** or numeric buttons (0~9) to select a channel. The available channels are 5~69. The corresponding frequency for the selected channel is automatically set

### ◆ Frequency

You can specify the frequency (KHz) using the numeric buttons (0~9). If you do not know the exact frequency, follow the above step to select the frequency automatically using channel.

### ◆ Bandwidth

Press the **▲** or **▼** button to select a bandwidth. The available bandwidths are 7 and 8 MHz.

## Analog Channel

### ◆ Programme (Programme number to be assigned to a channel)

Press the **▲** or **▼** button until you find the correct number.

- You can also select the channel number directly by pressing the numeric buttons (0~9).

### ◆ Colour System: Auto/PAL/SECAM/NTSC4.43

Press the **▲** or **▼** button to select the required colour standard.

### ◆ Sound System: BG/DK/I/L

Press the **▲** or **▼** button to select the required sound standard.

### ◆ Channel (When you know the number of the channel to be stored)

Press the **▲** or **▼** button to select **C** (Air channel) or **S** (Cable channel).

Press the **▶** button, then press the **▲** or **▼** button to select the required number.

- You can also select the channel number directly by pressing the numeric buttons (0~9).
- If there is abnormal sound or no sound, re-select the sound standard required.

### ◆ Search (When you do not know the channel numbers)

Press the **▲** or **▼** button to start the search.

The tuner scans the frequency range until the first channel or the channel that you selected is received on the screen.

### ◆ Store (When you store the channel and associated programme number)

Set to **OK** by pressing the **ENTER** button.

#### ➤ Channel mode

- **P** (Programme mode): When completing tuning, the broadcasting stations in your area have been assigned to position numbers from P00 to P99. You can select a channel by entering the position number in this mode.
- **C** (Air channel mode): You can select a channel by entering the assigned number to each air broadcasting station in this mode.
- **S** (Cable channel mode): You can select a channel by entering the assigned number for each cable channel in this mode.

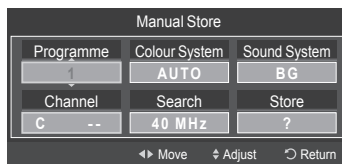
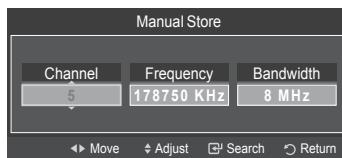
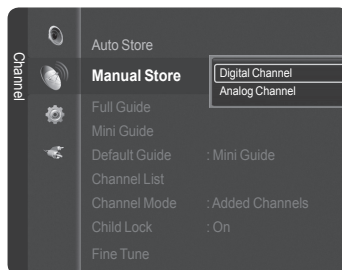
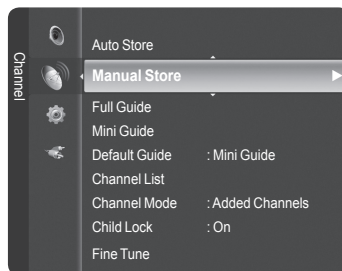

# Viewing the EPG (Electronic Programme Guide) Information

The EPG (Electronic Programme Guide) information is provided by the broadcasters. Programme entries may appear blank or out of date as a result of the information broadcast on a given channel. The display will dynamically update as soon as new information becomes available.

- 1 Press the **MENU** button to display the menu.
- 2 Press the **▲** or **▼** button to select **Channel**, then press the **ENTER** button.
- 3 Press the **▲** or **▼** button to select **Full Guide**, **Mini Guide** or **Default Guide** then press the **ENTER** button.

## ◆ Full Guide

For the six channels indicated in the left-hand column, displays the Current programme and the Next programme information.

- One hours of programme information is displayed which may be scrolled forwards or backwards in time.

## ◆ Mini Guide

The information of each program is displayed by each line on the current channel Mini Guide screen from the current program onwards according to the program starting time order.

	<p>Select a programme by pressing the <b>▲/▼/◀/▶</b> button.</p> <p>If the next programme is selected, it is scheduled with the clock icon displayed. If the <b>ENTER</b> button is pressed again, press the <b>▲/▼/◀/▶</b> button to select <b>Cancel Schedules</b>, the scheduling is canceled with the clock icon gone.</p> <p>For details about scheduling programmes, refer to the section.</p>
<p><b>RED</b></p>	<p>Toggle between the <b>Mini Guide</b> or <b>Full Guide</b>.</p>
<p><b>GREEN</b></p>	<p>Full Guide: Scroll backwards quickly (24 hours). Mini Guide: Display next page quickly.</p>
<p><b>YELLOW</b></p>	<p>Full Guide: Scroll forwards quickly (24 hours). Mini Guide: Display previous page quickly.</p>
<p><b>BLUE</b></p>	<p>Exit the guide.</p>
<p><b>INFO</b></p>	<p><b>INFO</b> button for the detailed information. Channel Number, Running Time, Status Bar, Parental Level, Video Quality Information (HD/SD), Sound Modes, Subtitle or Teletext, languages of Subtitle or Teletext and brief summary of the highlighted programme are included on the detailed information. "... " will be appeared if the summary is long.</p>

## ◆ Default Guide: Mini Guide/Full Guide

Press the **▲** or **▼** button to select **Mini Guide** or **Full Guide**. Press the **ENTER** button. The selected guide menu is displayed.

- You can also display the guide menu simply by pressing the **GUIDE** button.

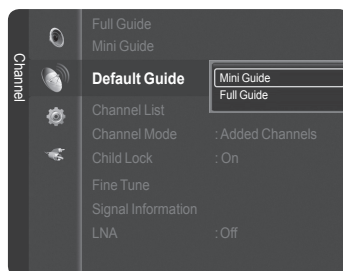
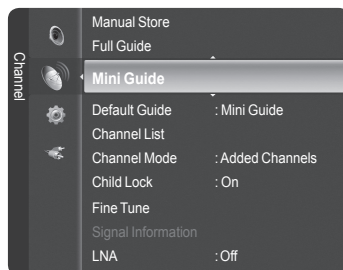
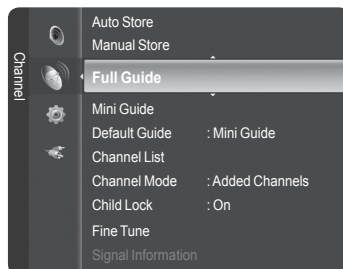



# Erasing and Adding Channels

You can delete or add a channel to display the channels you want.

- 1 Press the **MENU** button.  
Press the **▲** or **▼** button to select **Channel**, then press the **ENTER** button.  
Press the **▲** or **▼** button to select **Channel List**, then press the **ENTER** button.
- 2 Press the **◀** button to select **Added Channels**.
- 3 Press the **▲** or **▼** button to select **All Channels**.
  - Shows all currently available channels.Press the **ENTER** button.
- 4 Press the **▲** or **▼** button to select a channel to delete, then press the **TOOLS** button.
- 5 Press the **ENTER** button to select **Delete**.
  - All deleted channels will be shown on **Added Channels** menu.
- 6 Press the **EXIT** button to exit.
  - You can also add a channel to the **All Channels** menu in the same manner.
  - A channel must be deleted before it can be added back to the **Added Channels** list.
  - To Add (Restore) a channel back to the Added Channel List, follow steps 1-3 above, press the **▲** or **▼** button to select a channel to add, then press the **TOOLS** button. Press the **ENTER** button to select Add.
  - Press the **CH LIST** button on the remote control to bring up the channel lists.

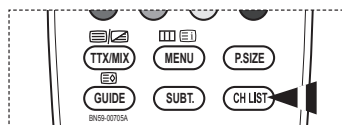
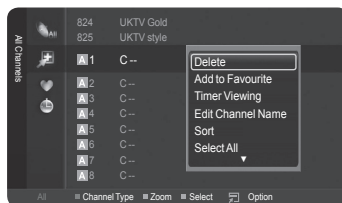
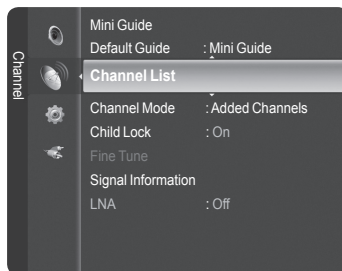

## Setting Your Favourite Channels

You can set channels you watch frequently as favourites.

- 1 Press the **MENU** button.  
Press the ▲ or ▼ button to select **Channel**, then press the **ENTER** button.  
Press the ▲ or ▼ button to select **Channel List**, then press the **ENTER** button.
- 2 Press the ◀ button to select **Added Channels**.
- 3 Press the ▲ or ▼ button to select **All Channels**, then press the **ENTER** button.
  - Shows all currently available channels.
- 4 Press the ▲ or ▼ button to select a channel as a favourite channel.
  - **Adding multiple channels to Favourite.**  
Press the ▲ or ▼ button to select the desired channel in the channel list. Then press the yellow button.  
Repeat the above operation to select multiple channels. The ✓ mark appears to the left of the selected channels.
- 5 Press the **TOOLS** button.
- 6 Press the ▲ or ▼ button to select **Add to Favourite**, then press the **ENTER** button.  
The "♥" symbol will be displayed and the channel will be set as a favourite.
- 7 To cancel your favourite channel selection, press the **TOOLS** button when a favourite channel is selected. Press the ▲ or ▼ button to select **Delete from Favourite**, then press the **ENTER** button.  
The channel is deleted from Favourites and the "♥" mark disappears.  
Press the **EXIT** button to exit.
  - You can also Add or Delete a channel from Favourites in the **Added Channels** menu in the same manner.
  - All favourite channels will be shown on **Favourite** menu.
  - Press the **CH LIST** button on the remote control to bring up the channel lists.

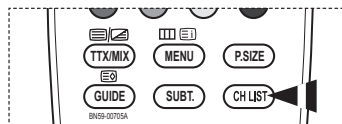
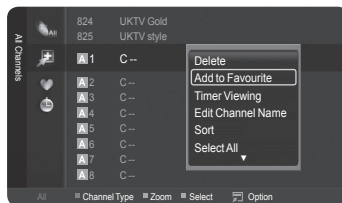
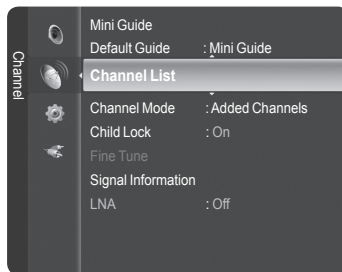

## Reserving a Program (Time Viewing)

If you reserve a program you want to watch, the channel is automatically switched to the reserved channel in the Channel List; even when you are watching another channel. To reserve a program, set the current time first. See pages 34. Reserved channels can only be set if they are in the Channel List (See page 20).

- 1 Press the **MENU** button.  
Press the **▲** or **▼** button to select **Channel**, then press the **ENTER** button.  
Press the **▲** or **▼** button to select **Channel List**, then press the **ENTER** button.
- 2 Press the **▲** or **▼** button to select a channel, then press the **TOOLS** button.
- 3 Press the **▲** or **▼** button to select **Timer Viewing**, then press the **ENTER** button.  
The Reserve a Program (Timer Viewing) screen appears.
- 4 Press the **▲/▼/◀/▶** buttons to reserve a program and then press the **ENTER** button.  
Reserving a program has been completed.  
Press the **EXIT** button to exit.

- > You can also reserve a program in the **All Channels** or **Favourite** menus using the same procedures.
- > For information on how to confirm a viewing reservation, refer to page 20. Only memorized channels can be reserved.
- > You can set the channel, month, day, year, hour and minute directly by pressing the number buttons on the remote control.

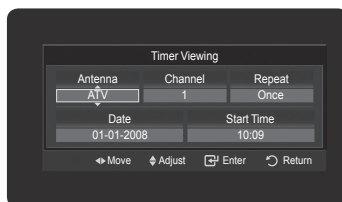
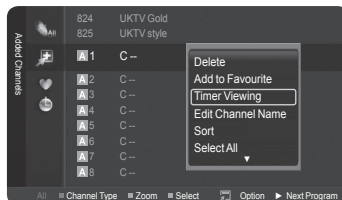
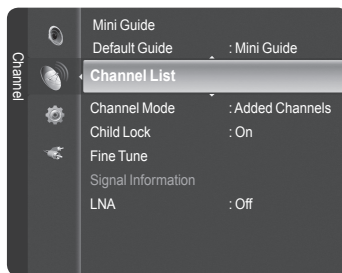

-  Press the **CH LIST** button on the remote control to bring up the channel lists.

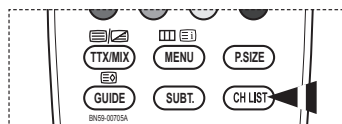

### Digital Program Guide and Viewing Reservation

When a digital channel is selected, and you press the **▶** button, the Program Guide for the channel appears. You can reserve a program according to the procedures described above.

 : A program currently being broadcast.

 : A reserved program.

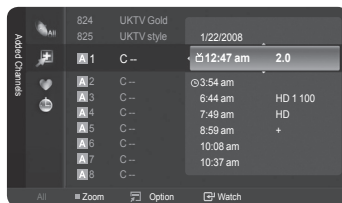

*Continued...*

# Confirming a Viewing Reservation

You can view, modify or delete a reservation.

- 1 Press the **MENU** button.  
Press the **▲** or **▼** button to select **Channel**, then press the **ENTER** button.  
Press the **▲** or **▼** button to select **Channel List**, then press the **ENTER** button.
- 2 Press the **◀** button to select **Added Channels**.
- 3 Press the **▲** or **▼** button to select **Programmed**, then press the **ENTER** button.  
You can view the program reservations.

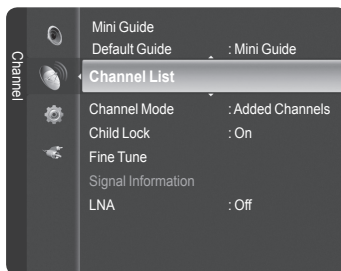

## Modifying a viewing reservation

- 4 To select a reservation item to be modified, press the **▲** or **▼** button and then press the **TOOLS** button.
- 5 Press the **ENTER** button to select **Change Info**.
- 6 Press the **▲/▼/◀/▶** buttons to change a reservation setting and then press the **ENTER** button.  
The reservation modification is applied.



## Canceling a reservation

- 4 To select a reservation item to be canceled, press the **▲** or **▼** button, and then press the **TOOLS** button.
- 5 Press the **▲** or **▼** button to select **Cancel Schedules**, then press the **ENTER** button.
- 6 Press the **◀** or **▶** button to select **OK**, then press the **ENTER** button.  
The viewing reservation has been canceled.  
Press the **EXIT** button to exit.

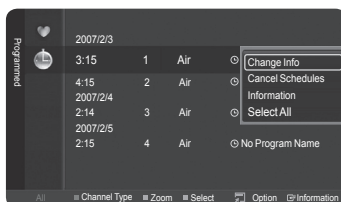

## Programmed Menu

- **Change Info:** Select to change a viewing reservation.
- **Cancel Schedules:** Select to cancel a viewing reservation.
- **Information:** Select to view a viewing reservation.
- **Select All/Deselect All:** You can select(or Deselect) all channels in the channel list.

 Press the **CH LIST** button on the remote control to bring up the channel lists.

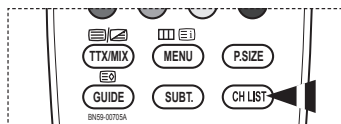

*Continued...*

# Assigning Names to Channels

Channel names will be assigned automatically when channel information is broadcast. These names can be changed, allowing you to assign new names.

## Editing the Channel Name-Alog

- 1 Press the **MENU** button to display the menu.
- 2 Press the **▲** or **▼** button to select **Channel**, then press the **ENTER** button.
- 3 Press the **▲** or **▼** button to select **Channel List**, then press the **ENTER** button.
- 4 Press the **▲** or **▼** button to select the channel to be assigned to a new name, then press the **TOOS** button.
- 5 Press the **▲** or **▼** button to select **Edit Channel Name**, then press the **ENTER** button.
- 6 Press the **▲/▼/◀/▶** button to select a letter, a number, or a symbol, then press the **ENTER** button.

- **Number buttons:** You can enter numbers.
- **Red button:** You can switch between English and Characters.
- **Green button:** You can delete an already entered character.
- **Yellow button:** You can enter a blank space.
- **Blue button:** Press this button to finish renaming a channel.

- 7 Repeat steps 5 to 6 for each channel to be assigned to a new name.
- 8 Press the **EXIT** button to exit.

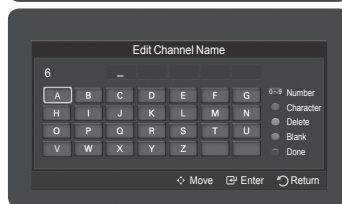
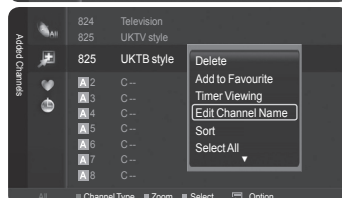
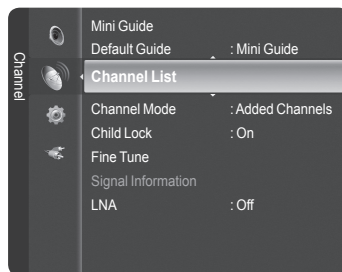

## Editing the Channel Number-Digital

- 1 Press the **MENU** button.  
Press the **▲** or **▼** button to select **Channel**, then press the **ENTER** button.  
Press the **▲** or **▼** button to select **Channel List**, then press the **ENTER** button.
- 2 Select the channel number that you wish to edit by pressing the **▲** or **▼** button repeatedly, then press the **TOOLS** button.
- 3 Press the **▲** or **▼** button to select **Edit Channel Number**, then press the **ENTER** button.
- 4 Then you can edit the Channel Number pressing the **▲** or **▼** button repeatedly. You can also edit the channel number by pressing the number buttons on the remote control.

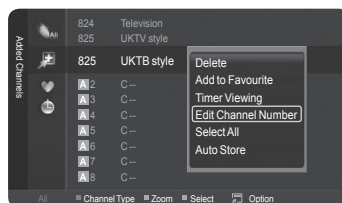

## Sorting the Stored Channels- Analog

This operation allows you to change the programme numbers of the stored channels.  
This operation may be necessary after using the auto store.

- 1 Press the **MENU** button to display the menu.
- 2 Press the **▲** or **▼** button to select **Channel**, then press the **ENTER** button.
- 3 Press the **▲** or **▼** button to select **Channel List**, then press the **ENTER** button.
- 4 Press the **TOOLS** button.
- 5 Press the **▲** or **▼** button to select **Sort**, then press the **ENTER** button.
- 6 Select the channel that you wish to move by pressing the **▲** or **▼** button, then press the **ENTER** button.
- 7 Select the number of the programme to which the channel is to be moved by pressing the **▲** or **▼** button. Press the **ENTER** button. The channel is moved to its new position and all other channels are shifted accordingly.
- 8 Repeat steps 4 to 7 until you have moved all the channels to the required programme numbers.
- 9 Press the **EXIT** button to exit.

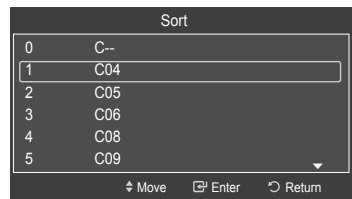
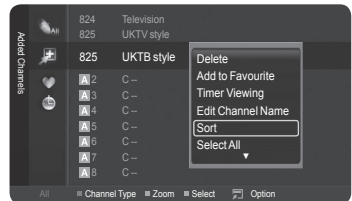
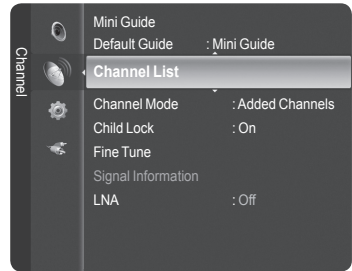

## Selecting and Deselecting All Channels

- 1 Press the **MENU** button.  
Press the **▲** or **▼** button to select **Channel**, then press the **ENTER** button.  
Press the **▲** or **▼** button to select **Channel List**, then press the **ENTER** button.
- 2 Press the **▲** or **▼** button to select the Channel to be assigned a new name, then press the **TOOLS** button.
- 3 Press the **▲** or **▼** button to select **Select All** or **Deselect All**, then press the **ENTER** button.
  - You can select(or Deselect) all channel in the channel list.
  - The ✓mark appears to the left of the selected channels.



## Storing Channels in Memory (Auto Store)

- 1 Press the **MENU** button.  
Press the **▲** or **▼** button to select **Channel**, then press the **ENTER** button.  
Press the **▲** or **▼** button to select **Channel List**, then press the **ENTER** button.
- 2 Press the **▲** or **▼** button to select the channel to be assigned a new name, then press the **TOOLS** button.
- 3 Press the **▲** or **▼** button to select **Auto Store**, then press the **ENTER** button.
  - For further details on setting up options, refer to page 14.
  - When there is a locked channel by **Channel Lock** setting, PIN input screen appears. (refer to page 24)

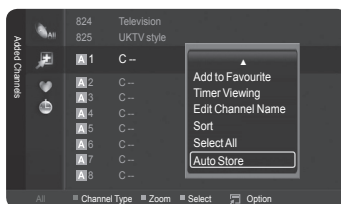

## Setting the Channel Mode

You can display either the added channels list or the favourite channels list when the **CH LIST** button on the remote control is pressed.

- 1 Press the **MENU** button.  
Press the **▲** or **▼** button to select **Channel**, then press the **ENTER** button.  
Press the **▲** or **▼** button to select **Channel Mode**, then press the **ENTER** button.
- 2 Press the **▲** or **▼** button to select **Added Channels** or **Favourite Channels**, then press the **ENTER** button.
- 3 Press the **EXIT** button to exit.

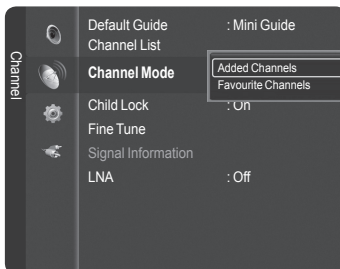
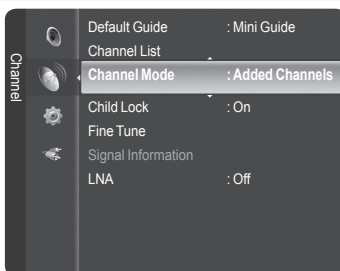

## Locking channels

This feature allows you to prevent unauthorized users, such as children, from watching unsuitable programmes by muting out video and audio. Child Lock cannot be released using the buttons on the side. Only the remote control can release the Child Lock setting, so keep the remote control away from children.

### ◆ Locking channels

- 1 Press the **MENU** button to display the menu.
- 2 Press the **▲** or **▼** button to select **Channel**, then press the **ENTER** button.
- 3 Press the **▲** or **▼** button to select **Child Lock**, then press the **ENTER** button.  
Enter your 4 digit PIN number.

- The default PIN number of a new TV set is "0-0-0-0".
- If you want to change PIN number, refer to page 35.

- 4 Press the **▲** or **▼** button to select **On**, then press the **ENTER** button.
- 5 Press the **▲** or **▼** button to select **Channel List**, then press the **ENTER** button.
- 6 Press the **▲** or **▼** button to select a channel to be locked, then press the **TOOLS** button.

- The "🔒" symbol will be displayed and the channel will be locked.

### ◆ Unlocking channels

- 7 Press the **▲** or **▼** button to select **Unlock**, then press the **ENTER** button.  
Enter your 4 digit PIN number.

- The channel is unlocked and the "🔒" mark also disappears.
- The default PIN number of a new TV set is "0-0-0-0".

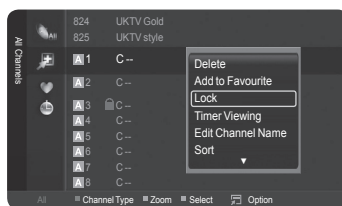
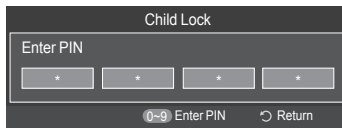
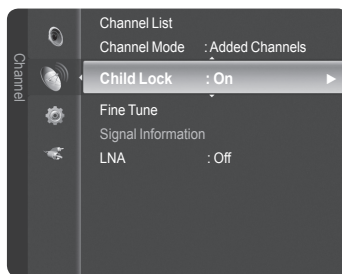

## Fine Tuning Analog Channels

Use fine tuning to manually adjust a particular channel for optimal reception.

- 1 Press the **MENU** button to display the menu.  
Press the **▲** or **▼** button to select **Channel**, then press the **ENTER** button.
- 2 Press the **▲** or **▼** button to select **Fine Tune**, then press the **ENTER** button.
- 3 Press the **◀** or **▶** button to adjust the fine tuning.  
To store the fine tuning setting in the TV's memory, press the **ENTER** button.
  - If you do not store the fine-tuned channel in memory, adjustments are not saved.
- 4 To reset the fine tuning setting, press the **▼** button to select **Reset**, then press the **ENTER** button.  
Press the **EXIT** button to exit.

- Only analog TV channels can be fine tuned.
- " \* " will appear next to the number of fine-tuned channels.

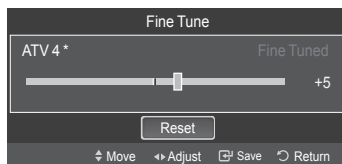
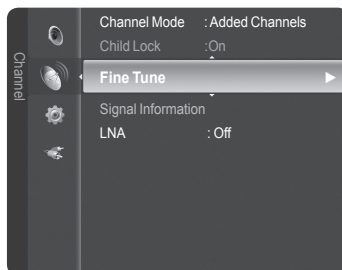



## Viewing Signal Information

You can get information about the signal status.

- 1 Press the **MENU** button to display the menu. Press the **▲** or **▼** button to select **Channel**, then press the **ENTER** button.
- 2 Press the **▲** or **▼** button to select **Signal Information**, then press the **ENTER** button.
- 3 Press the **EXIT** button to exit.
  - If the signal status is poor, the message **No Signal** is displayed.
  - While viewing a Digital channel, this function can be selected.

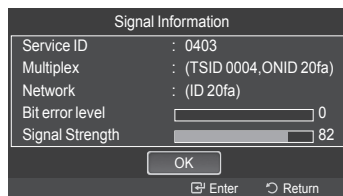
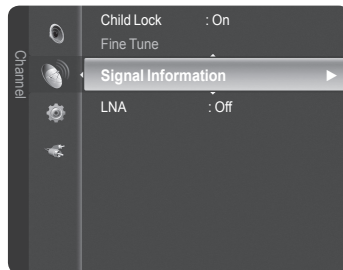

## LNA (Low Noise Amplifier)

This function is very useful in the situation that the TV is used in weak signal.

LNA amplifies the TV signal in the weak signal area, a low-noise preamplifier boosts the incoming signal.

- 1 Press the **MENU** button to display the menu.
- 2 Press the **▲** or **▼** button to select **Channel**, then press the **ENTER** button.
- 3 Press the **▲** or **▼** button to select **LNA**, then press the **ENTER** button.
- 4 Select **Off** or **On** by pressing the **▲** or **▼** button, then press the **ENTER** button.
- 5 Press the **EXIT** button to exit.
  - While viewing an Analog channel, this function can be selected.

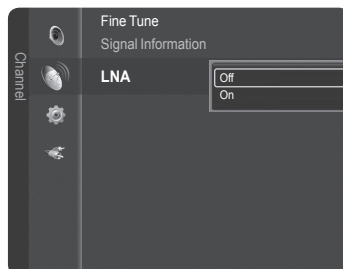

## Changing the Picture Standard

You can select the type of picture which best corresponds to your viewing requirements.

- 1 Press the **MENU** button to display the menu.
- 2 Press the **ENTER** button to select **Picture**.
- 3 Press the **ENTER** button again to select **Mode**.
- 4 Select the required mode by pressing the **▲** or **▼** button, then press the **ENTER** button.

Available modes: **Dynamic**, **Standard**, **Movie**

➤ The settings values may vary depending on the input source.

- 5 Press the **EXIT** button to exit.
- 
- ◆ Choose **Dynamic** for viewing the TV during the day or when there is bright light in the room.
  - ◆ Choose **Standard** for general TV watching mode.
  - ◆ Choose **Movie** when viewing the movie.

### Easy Setting

- 1 Press the **TOOLS** button on the remote control.
- 2 Press the **▲** or **▼** button to select **Picture Mode**.
- 3 Press the **◀** or **▶** button to select the required option.

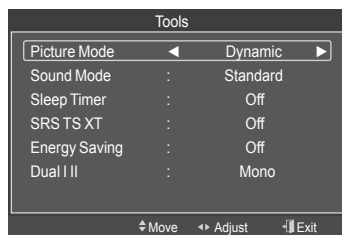
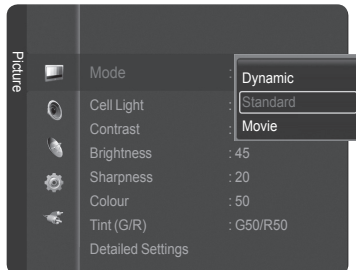
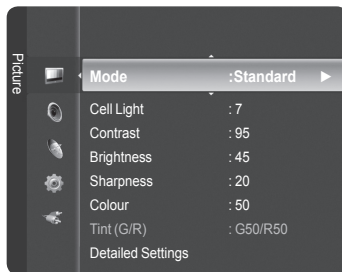

## Customizing the Picture Settings

Your television has several setting options that allow you to control the picture quality.

- 1 Press the **MENU** button to display the menu.
- 2 Press the **ENTER** button to select **Picture**.
- 3 Press the **ENTER** button again to select **Mode**.
- 4 Select the required mode by pressing the **▲** or **▼** button, then press the **ENTER** button.

Available modes: **Dynamic**, **Standard**, **Movie**

- 5 Select the required option by pressing the **▲** or **▼** button, then press the **ENTER** button.
- 6 When you are satisfied with your setting, press the **ENTER** button.
- 7 Press the **EXIT** button to exit.

### ◆ Cell Light - Contrast – Brightness – Sharpness – Colour – Tint(G/R)

➤ In TV, Ext., AV, S-Video modes of the PAL system, you cannot use the Tint Function.

➤ In PC mode, you can only make changes to **Cell Light**, **Contrast**, and **Brightness**.

Press the **◀** or **▶** button until you reach the optimal setting.

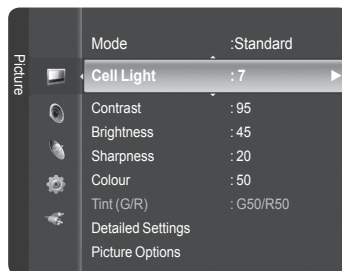

## Configuring Detailed Settings on the Picture

You can set detailed picture settings.

- 1 Press the **MENU** button to display the menu.
- 2 Press the **ENTER** button to select **Picture**.
- 3 Press the **▲** or **▼** button to select **Detailed Settings**, then press the **ENTER** button.
- 4 Select the required option by pressing the **▲** or **▼** button, then press the **ENTER** button.

Available options: **Black Adjust**, **Dynamic Contrast**, **Gamma**, **Colour Space**, **White Balance**, **Flesh Tone**, **Edge Enhancement**.

- 5 When you are satisfied with your setting, press the **ENTER** button.
- 6 Press the **EXIT** button to exit.

➤ **Detailed Settings** is available in **Standard** or **Movie** mode.

➤ In **PC** mode, you can only make changes to **Dynamic Contrast**, **Gamma** and **White Balance** from among the **Detailed Settings** items.

### ◆ **Black Adjust: Off/Low/Medium/High**

You can directly select the black level on the screen to adjust the screen depth.

### ◆ **Dynamic Contrast: Off/Low/Medium/High**

You can adjust the screen contrast so that the optimal contrast is provided.

### ◆ **Gamma: -3 ~ +3**

You can adjust the middle brightness of pictures.

Press the **◀** or **▶** button until you reach the optimal setting.

### ◆ **Colour Space : Auto/Native/Custom**

Colour space is a colour matrix composed of red, green and blue colours.

Select your favourite colour space to experience the most natural colour.

- **Auto:** Auto Colour Space automatically adjusts to the most natural colour tone based on program sources.
- **Native:** Native Colour Space offers deep and rich colour tone.
- **Custom:** Adjusts the colour range to suit your preference.

### **Customizing the Colour Space**

#### **Colour: Red/Green/Blue/Yellow/Cyan/Magenta**

Adjusts the Colour range to suit your preference.

Colour is available when **Colour Space** is set to **Custom**.

Press the **▲** or **▼** button to select **Red**, **Green**, **Blue**, **Yellow**, **Cyan** or **Magenta**.

Press the **ENTER** button.

- **Red/Green/Blue:** In Colour, you can adjust the RGB values for the selected colour.

Press the **▲** or **▼** button to select **Red**, **Green** or **Blue** to change it. Press the **ENTER** button.

Press the **◀** or **▶** button to decrease or increase the value of a particular item.

Press the **ENTER** button.

- **Reset:** Resets the colour space to the default values.

### ◆ **White Balance: R-Offset/G-Offset/B-Offset/R-Gain/G-Gain/B-Gain/Reset**

You can adjust the colour temperature for more natural picture colours.

**R-Offset/G-Offset/B-Offset/R-Gain/G-Gain/B-Gain:** Changing the adjustment value will refresh the adjusted screen.

Select the required option by pressing the **▲** or **▼** button, then press the **ENTER** button.

Press the **◀** or **▶** button until you reach the optimal setting.

**Reset:** The previously adjusted white balance will be reset to the factory defaults.

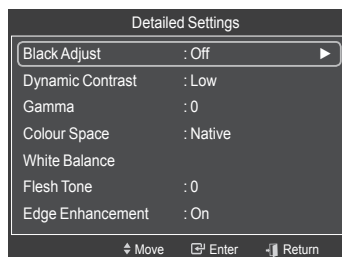
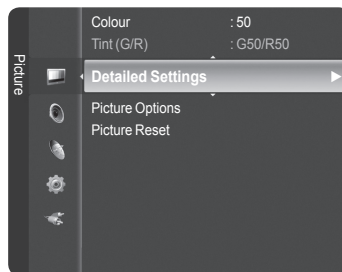

*Continued...*

- ◆ **Flesh Tone: -15~+15**  
You can emphasize the pink tone in the picture.  
Press the ◀ or ▶ button until you reach the optimal setting.  
➤ Changing the adjustment value will refresh the adjusted screen.
- ◆ **Edge Enhancement: Off/On**  
You can emphasize object boundaries.

## Picture Options

You can set detailed picture settings.

- 1 Press the **MENU** button to display the menu.
- 2 Press the **ENTER** button to select **Picture**.
- 3 Press the ▲ or ▼ button to select **Picture Options**, then press the **ENTER** button.
- 4 Select the required option by pressing the ▲ or ▼ button, then press the **ENTER** button.
- 5 When you are satisfied with your setting, press the **ENTER** button.
- 6 Press the **EXIT** button to exit.

➤ In **PC** mode, you can only make changes to the **Colour Tone**, **Size** and **Screen Burn Protection** from among the items in **Picture Options**.

- ◆ **Colour Tone: Cool2/Cool1/Normal/Warm1/Warm2**  
➤ When the picture mode is set to **Dynamic** or **Standard**, **Warm1** and **Warm2** cannot be selected.
- ◆ **Size: Auto Wide/16:9/Wide Zoom/Zoom/4:3/Just Scan**  
You can select the picture size which best corresponds to your viewing requirements.

- **Auto Wide:** Expanding and pulling up the picture from 4:3 to 16:9 ratio.

- **Auto Wide** function is available only in TV, Ext.1, Ext.2, AV and S-Video mode.

- **16:9:** Sets the picture to 16:9 wide mode.

- **Wide Zoom:** Magnify the size of the picture more than 4:3. Move the screen up/down using the ▲ or ▼ button after selecting the **Position** by pressing the ▶ or **ENTER** button.

- **Zoom:** Magnify the size of the picture vertically on screen.

- **4:3:** Sets the picture to 4:3 normal mode.

- **Just Scan:** Use this function to see the full image without any cutoff when HDMI(720p/1080i), Component(1080i) signals are input.

After selecting **Just Scan** in **HDMI (1080i)** or **Component (1080i) mode**: Press the ◀ or ▶ button to select **Position**, then press the **ENTER** button. Press the ▲, ▼, ◀ or ▶ button to move the picture. **Reset**: Press the ◀ or ▶ button to select **Reset**, then press the **ENTER** button. You can initialize the setting.

- With the HDMI Just Scan picture size, depending on the AV devices, the screen may be cut off or a specific colour appears on the screen.

- For an HDMI (1080p) connection of 24, 25, 30, 50, and 60 Hz, and for a Component (1080p) connection of 50 and 60Hz, only the input source is supported.

- You can change the picture size simply by pressing the **P.SIZE** button on the remote control.

- Depending on the input source, the picture size options may vary.

- The items available may differ depending on the selected mode.

- In PC Mode, only "16:9" and "4:3" mode can be adjusted.

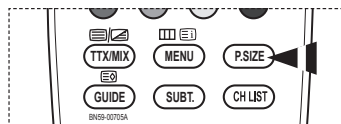
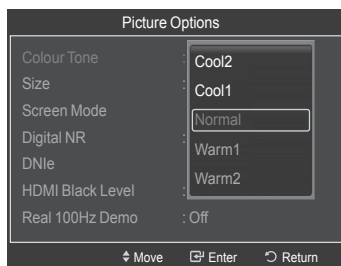
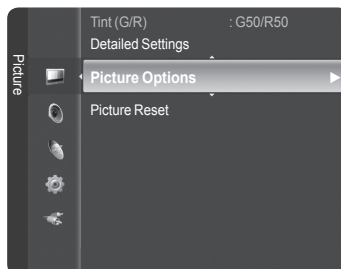

*Continued...*

## Positioning and Sizing the screen using Zoom

- Resizing the screen using the **Zoom** enables the positioning and sizing of the screen to up/down direction using the ▲ or ▼ button as well as the screen size.
- Move the screen up/down using the ▲ or ▼ button after selecting the **Position** by pressing the ◀ or ▶ button.
- Resize the screen vertically using the ▲ or ▼ button after selecting the **Size** by pressing the ◀ or ▶ button.

### ◆ Screen Mode: 16:9/Wide Zoom/Zoom/4:3

When setting the picture size to Auto Wide in a 16:9 wide TV, you can determine the picture size you want to see the 4:3 WSS (Wide Screen Service) image or nothing. Each individual European country requires different picture size so this function is intended for users to select it.

- **16:9**: Sets the picture to 16:9 wide mode.
  - **Wide Zoom**: Magnify the size of the picture more than 4:3.
  - **Zoom**: Magnify the size of the picture vertically on screen.
  - **4:3**: Sets the picture to 4:3 normal mode.
- This function is available in **Auto Wide** mode.
  - This function is not available in PC, Component or HDMI mode.

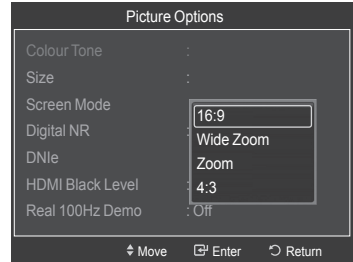

### ◆ Digital NR: Off/Low/Medium/High/Auto

If the signal received by the television is weak, you can activate this feature to reduce any static and ghosting that may appear on the screen.

- When the signal is weak, select one of the other options until the best picture is displayed.

### ◆ DNle: Off/Demo/On

This TV includes the DNle function so as to provide a high visual quality. If you set DNle to on, you can view the screen with the DNle feature activated. If you set the DNle to Demo, you can view the applied DNle and normal pictures on the screen, for demonstration purposes. Using this function, you can view the difference in the visual quality.

#### ➤ DNle™ (Digital Natural Image engine) **DNle**

This feature brings you more detailed image with 3D noise reduction, detail enhancement, contrast enhancement and white enhancement. New image compensation Algorithm gives brighter, clearer, more detailed image to you. DNle™ technology will fit every signal into your eyes.

- This function is not available in PC mode.
- DNle is only available in Dynamic mode.

### ◆ HDMI Black Level: Normal/Low

Using this function, you can adjust the image quality when the screen burn (appearance of black level, low contrast, low colour, etc.) is encountered by the HDMI input for RGB limited range (16 to 235).

- This function is active only when the external input connects to HDMI (RGB signals).

### ◆ Real 100 Hz Demo: Off/On

You can get a clear distinction between "Real 100Hz" and 50Hz, especially when watching sports. Therefore, when seeing a paused or static image, you will not be able to distinguish between "Real 100Hz" and 50Hz. Demo 100Hz works only with 50Hz signal.

### ◆ Blue Only Mode: Off/On

This function is for AV device measurement experts. This function displays the blue signal only by removing the red and green signals from the video signal so as to provide a Blue Filter effect that is used to adjust the Colour and Tint of video equipment such as DVD players, Home Theaters, etc. Using this function, you can adjust the Colour and Tint to preferred values appropriate to the signal level of each video device using the Red/Green/Blue/ Cyan/Magenta/ Yellow Colour Bar Patterns, without using an additional Blue Filter.

- **Blue Only Mode** is available when the picture mode is set to **Movie** or **Standard**.

*Continued...*

### ◆ Screen Burn Protection

To reduce the possibility of screen burn, this unit is equipped with screen burn prevention technology. This technology enables you to set picture movement up/down (Vertical Line) and side to side (Horizontal Dot). The Time setting allows you to program the time between movement of the picture in minutes.

- **Pixel Shift:** Using this function, you can minutely move pixels on the PDP in horizontal or vertical direction to minimize after image on the screen.
  - Set **Pixel Shift** to **On** by pressing the ▲ or ▼ button, then press the **ENTER** button.
  - Select the required option by pressing the ▲ or ▼ button, then press the **ENTER** button.

Available options: **Horizontal Dot**, **Vertical Line**, **Time**

- Optimum condition for pixel shift;

	PC	TV/Ext/AV/Component/HDMI
<b>Horizontal Dot</b>	4	4
<b>Vertical Line</b>	4	4
<b>Time (minute)</b>	4	4 min

- This function is not available in the Just Scan mode.
- The Pixel Shift value may differ depending on the monitor size (inches) and mode.
- **All White:** This function helps remove after images on the screen by changing the colour of pixels to white. Use this function when there are remaining after images or symbols on the screen especially when you displayed a still image on the screen for a long time.
- **Scrolling:** This function helps remove after images on the screen by moving all the pixels on the PDP according to a pattern. Use this function when there are remaining after images or symbols on the screen especially when you displayed a still image on the screen for a long time.
- **Side Gray:** When you watch TV with the screen ratio of 4:3, the screen is prevented from any damage by adjusting the white balance on both extreme left and right sides.
  - Dark:** When you set the screen ratio to 4:3, it darkens the left and right sides.
  - Light:** When you set the screen ratio to 4:3, it brightens the left and right sides.
- To remove after images on the screen, use either **White** or **Scrolling** function. Although both of the two functions remove after images on the screen, **Scrolling** is more effective.
- The after image removal function has to be executed for a long time (approximately 1 hour) to effectively remove after images on the screen. If after image is not improved after the execution of the function, repeat the function again.
- Press any button on the remote control to cancel this feature.

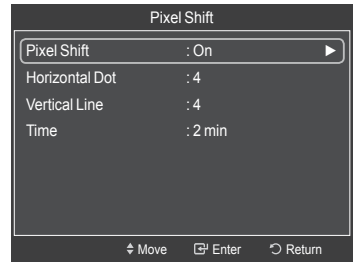
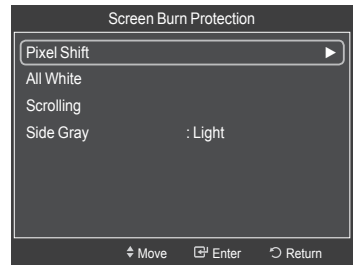

## Resetting the Picture Settings to the Factory Defaults

- 1 To select the desired picture mode, follow the "Changing the Picture Standard" instructions numbers 1 and 2. (see page 28)
  - 2 Press the ▲ or ▼ button to select **Picture Reset**, then press the **ENTER** button.
  - 3 Press the ▲ or ▼ button to select **OK** or **Cancel** then press the **ENTER** button.
- Each mode can be reset.

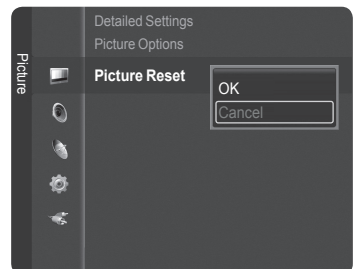

# Sound Features

- 1 Press the **MENU** button to display the menu.
- 2 Press the **▲** or **▼** button to select **Sound**, then press the **ENTER** button.
- 3 Select the required option by pressing the **▲** or **▼** button, then press the **ENTER** button.  
Available options: **Mode**, **Equalizer**, **SRS TruSurround XT**, **Audio Language**, **Audio Format**, **Audio Description**, **Auto Volume**, **TV Speaker**, **Sound Select**, **Sound Reset**
- 4 When you are satisfied with your setting, press the **ENTER** button.
- 5 Press the **EXIT** button to exit.

- ◆ **Mode: Standard/Music/Movie/Speech/Custom**  
You can select the type of special sound effect to be used when watching a given broadcast.

## Easy Setting

- 1 Press the **TOOLS** button on the remote control.
- 2 Press the **▲** or **▼** button to select **Sound Mode**.
- 3 Press the **◀** or **▶** button to select the required option.
- 4 Press the **EXIT** or **TOOLS** button to exit.

- ◆ **Equalizer: Mode/Balance/100Hz/300Hz/1kHz/3kHz/10kHz/Reset**  
You can select a sound mode to suit your personal preferences. The television has several settings which allow you to control the sound quality.

➤ The adjusted values are stored according to the selected **Sound** mode.

- **Reset** : Resets the equalizer settings to the default values.

- ◆ **SRS TruSurround XT: Off/On**  
TruSurround XT is a patented SRS technology that solves the problem of playing 5.1 multichannel content over two speakers. TruSurround delivers a compelling, virtual surround sound experience through any two-speaker playback system, including internal television speakers. It is fully compatible with all multichannel formats.

## Easy Setting

- 1 Press the **TOOLS** button on the remote control.
- 2 Press the **▲** or **▼** button to select **SRS TS XT**.
- 3 Press the **◀** or **▶** button to select **Off** or **On**.
- 4 Press the **EXIT** or **TOOLS** button to exit.

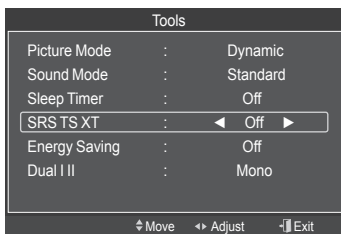
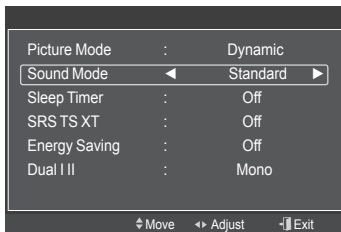
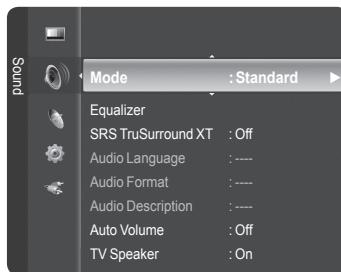

TruSurround XT, SRS and (SRS Symbol) are trademarks of SRS Labs, Inc. TruSurround XT technology is incorporated under license from SRS Labs, Inc.

- ◆ **Audio Language**  
You can change the default value for audio languages. Displays the language information for the incoming stream.  
➤ While viewing a Digital channel, this function can be selected.  
➤ You can only select the language among the actual languages being broadcast.
- ◆ **Audio Format: MPEG/Dolby Digital**  
When sound is emitted from both the main speaker and the audio receiver, a sound echo may occur due to the decoding speed difference between the main speaker and the audio receiver. In this case, use the TV Speaker function.  
➤ While viewing a Digital channel, this function can be selected.  
➤ You can only select the language among the actual languages being broadcast.



Manufactured under license from Dolby Laboratories. Dolby and the double-D symbol are trademarks of Dolby Laboratories.

◆ **Audio Description**

This is an auxiliary audio function that provides an additional audio track for visually challenged persons. This function handles the Audio Stream for the **Audio Description**, when it is sent along with the Main audio from the broadcaster. Users can turn the **Audio Description On** or **Off** and control the volume.

- **Audio Description** : On/Off

- **Volume** : 0~100

➤ **Volume** is active when **Audio Description** is set to **On**.

➤ While viewing a Digital channel, this function can be selected.

◆ **Auto Volume: Off/On**

Each broadcasting station has its own signal conditions, and so it is not easy to adjust the volume every time the channel is changed. This feature lets you automatically adjust the volume of the desired channel by lowering the sound output when the modulation signal is high or by raising the sound output when the modulation signal is low.

◆ **TV Speaker: Off/On**

If you want to hear the sound through separate speakers, cancel the internal amplifier.

➤ The **-**  **+**, **MUTE** buttons do not operate when the **TV Speaker** is set to **Off**.

➤ When **TV Speaker** is set to **Off**, you can operate only **DTV : Audio Language, Audio Format, Audio Description, Sound Reset**  
**ATV : Sound Reset** in Sound menu.

	TV's Internal Speakers			Audio Out (Optical, L/R Out) to Sound System		
	TV	AV, S-Video	Component, PC, HDMI	TV	AV, S-Video	Component, PC, HDMI
<b>TV Speaker On</b>	Speaker Output	Speaker Output	Speaker Output	Speaker Output	Speaker Output	Speaker Output
<b>TV Speaker Off</b>	Mute	Mute	Mute	Speaker Output	Speaker Output	Speaker Output
<b>Video No Signal</b>	Mute	Mute	Mute	Mute	Mute	Mute

◆ **Sound Reset: Reset All/Reset Sound Mode/Cancel**

You can restore the Sound settings to the factory defaults.

- **Reset All**: All the sound values return to default settings.

- **Reset Sound Mode**: Currently set values return to default settings.



## Selecting the Sound Mode (depending on the model)

The DUAL I-II button displays/controls the processing and output of the audio signal. When power is switched on, the mode is automatically preset to either “DUAL-I” or “Stereo”, depending on the current transmission.

### Easy Setting

- 1 Press the **TOOLS** button on the remote control.
- 2 Press the **▲** or **▼** button to select **Dual I-II**.
- 3 Press the **◀** or **▶** button to select the required option.

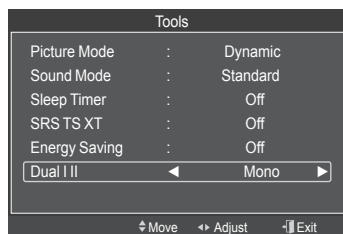

	Type of broadcast	On-screen indication		
NICAM Stereo	Regular broadcast (Standard audio)	Mono (Normal use)		
	Regular + NICAM Mono	NICAM	↔	Mono (Normal)
	NICAM Stereo	NICAM stereo	↔	Mono (Normal)
	NICAM DUAL-I/II	NICAM dual-1	→	NICAM dual-2 → Mono (Normal)
A2 Stereo	Regular broadcast (Standard audio)	Mono (Normal use)		
	Bilingual or DUAL-I/II	Dual I	↔	Dual II
	Stereo	Stereo	↔	Mono (Forced mono)

- ◆ If the receiving conditions deteriorate, listening will be easier if the mode is set to **Mono**.
- ◆ If the stereo signal is weak and automatic switching occurs, switch to **Mono**.

## Connecting Headphones (Sold separately)

You can connect a set of headphones to your set if you wish to watch a TV program without disturbing other people in the room.

- When you insert the head set jack into the corresponding port, you can operate only  
 DTV : Audio Language, Audio Format, Audio Description, TV Speaker, Sound Reset  
 ATV : TV Speaker, Sound Reset
- Prolonged use of headphones at a high volume may damage your hearing.
- You will not hear sound from the speakers when you connect headphones to the TV.
- The headphone volume and TV volume are adjusted separately.

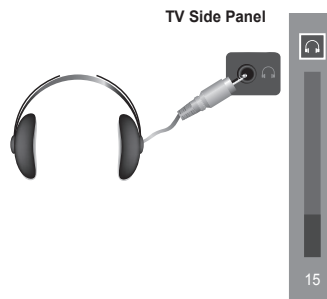

# Time Features

- 1 Press the **MENU** button to display the menu.
- 2 Press the **▲** or **▼** button to select **Setup**, then press the **ENTER** button.
- 3 Press the **▲** or **▼** button to select **Time**, then press the **ENTER** button.
- 4 Select the required option by pressing the **▲** or **▼** button, then press the **ENTER** button.  
Available options: **Clock**, **Sleep Timer**, **Timer 1**, **Timer 2**, **Timer 3**
- 5 When you are satisfied with your setting, press the **ENTER** button.
- 6 Press the **EXIT** button to exit.

## ◆ Clock

You can set the television clock so that the current time is displayed when pressing the **INFO** button on the remote control. You must also set the time if you wish to use the automatic on or off timers.

- Press the **◀** or **▶** button to select **Day**, **Month**, **Year**, **Hour**, or **Minute**. Set these by pressing the **▲** or **▼** button.

➤ You can set the **Day**, **Month**, **Year**, **Hour**, or **Minute** directly by pressing the numeric buttons on the remote control.

## ◆ Sleep Timer

You can select a time period of between 30 and 180 minutes after which the television automatically switches to standby mode.

- Select the preset time interval (**Off**, **30**, **60**, **90**, **120**, **150**, or **180**) for staying on by pressing the **▲** or **▼** button.

## Easy Setting

- 1 Press the **TOOLS** button on the remote control.
- 2 Press the **▲** or **▼** button to select **Sleep Timer**.
- 3 Press the **◀** or **▶** button to select the minute, then press the **ENTER** button.

## ◆ Timer 1 / Timer 2 / Timer 3

You can set the On/Off timers so that the television will switch on or off automatically at the time you select.

☛ You must set the clock first.

- Press the **◀** or **▶** button to select the required item below. Press the **▲** or **▼** button to adjust to the setting satisfied.

**On Time** : Select hour, minute, and **Inactivate/Activate**.

(To activate timer with the setting satisfied, set to **Activate**.)

**Off Time** : Select hour, minute, and **Inactivate/Activate**.

(To activate timer with the setting satisfied, set to **Activate**.)

**Volume** : Select the required volume level.

**Antenna** : You can select either **DTV** or **ATV** when the TV turns on automatically.

**Channel** : You can select the channel to be played when the TV turns on automatically.

**Repeat** : Select **Once**, **Everyday**, **Mon~Fri**, **Mon~Sat**, or **Sat~Sun, Manual**.

- When **Manual** is selected, Press the **▶** button to select the desired day of the week. Press the **ENTER** button over the desired day and the mark (✓) will appear.

➤ You can set the hour, minute, directly by pressing the number buttons on the remote control.

## ☛ Auto Power Off

When you set the timer "On", the TV will eventually turn off, if no controls are operated for 3 hours after the TV was turned on by timer. This function is only available in timer "On" mode and prevents overheating, which may occur if a TV is on for too long time.

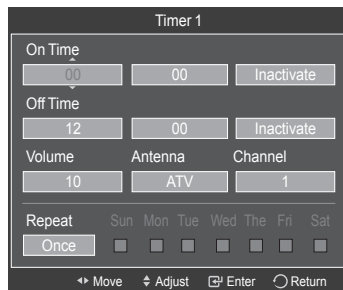
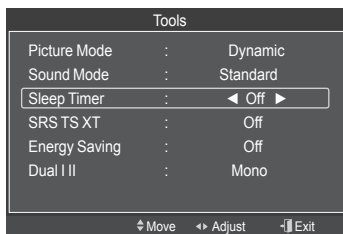
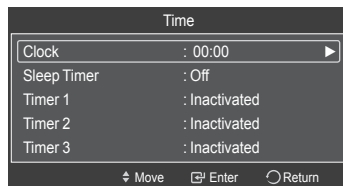
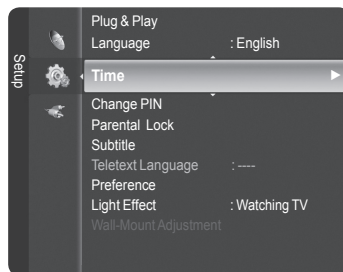

# Language / Change PIN / Parental Lock / Subtitle / Teletext Language / Preference / Light Effect / Melody / Entertainment / Energy Saving

- 1 Press the **MENU** button to display the menu.
- 2 Press the **▲** or **▼** button to select **Setup**, then press the **ENTER** button.
- 3 Select the required option by pressing the **▲** or **▼** button, then press the **ENTER** button.  
Available options: **Language, Change PIN, Parental Lock, Subtitle, Teletext Language, Preference, Light Effect, Melody, Entertainment, Energy Saving**
- 4 When you are satisfied with your setting, press the **ENTER** button.
- 5 Press the **EXIT** button to exit.

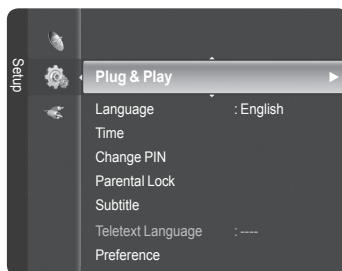

## ◆ Language

It is variable depending on the model. When you start using the television for the first time, you must select the language which will be used for displaying menus and indications.

## ◆ Change PIN

Press the **▲** or **▼** button to select **Change PIN**, then press the **ENTER** button. The **Enter PIN** is displayed. Enter your current 4-digit PIN by using the numeric buttons (0~9).

- The **Enter New PIN** and **Confirm New PIN** is displayed.
- If you forget the PIN, press the remote control buttons in the following sequence, which resets the PIN to 0-0-0-0: **POWER** (Off), **MUTE**, 8, 2, 4, **POWER** (On).

## ◆ Parental Lock

This feature allows you to prevent unauthorized users, such as children, from watching unsuitable programmes by a 4-digit PIN (Personal Identification Number) that is defined by the user. The on-screen menu will instruct you to assign a PIN (you can change it later, if necessary).

- 1 Enter your 4-digit PIN by using the numeric buttons (0~9).
- 2 Press the **ENTER** button to select Parental Rating.

- 3 Press the **▲** or **▼** button to select an appropriate restriction, then press the **ENTER** button.

The "🔒" symbol is indicated.

- While "🔒" is selected, press the **ENTER** button to block or unblock the category.
- **Allow All**: Press to unlock all TV ratings.
- **Block All**: Press to lock all TV ratings.
- The default code for a new TV set is 0000.

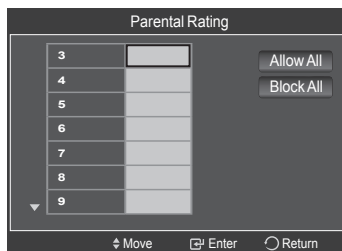
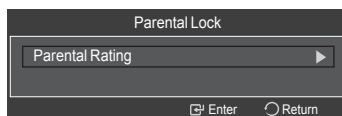

## ◆ Subtitle

### - Subtitle : On / Off

- You can select these options simply by pressing the **SUBT.** button on the remote control.

### - Mode : Normal (basic subtitle) / Hard of hearing (subtitle for a hearing-impaired person)

- If the programme you are watching does not support the **Hard of hearing** function, **Normal** automatically activates even though **Hard of hearing** mode is selected.

### - Subtitle Language : You can change the default value for subtitle languages.

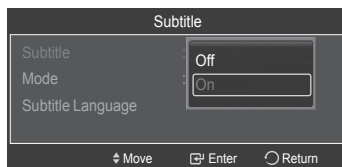

## ◆ Teletext Language

You can set the Teletext language by selecting the language type.

- English is the default in cases where the selected language is unavailable in the broadcast.
- While viewing a programme, the subtitle can be selected. While viewing a programme, audio languages can be selected.

*Continued...*

## ◆ Preference

This menu consists of 6 sub-menus:

**Primary Audio Language, Secondary Audio Language, Primary Subtitle Language, Secondary Subtitle Language, Primary Teletext Language, and Secondary Teletext Language (depending on the Country).**

Using this feature, users can select one of the languages (English, German, Italian, Swedish, French, Welsh, Gaelic, Irish, Danish, Finnish, Spanish, Dutch). The language selected here is the default when the user selects a channel.

- Press the ▲ or ▼ button to select required menu (**Primary Audio Language, Secondary Audio Language, Primary Subtitle Language, Secondary Subtitle Language, Primary Teletext Language, or Secondary Teletext Language**), then press the ENTER button. The options of the selected menu are displayed.
- Press the ▲ or ▼ button to select required option (**Bulgarian, Croatian, Czech, Danish, Dutch, English, Finnish, French, Gaelic, German, Greek, Hungarian, Irish, Italian, Norwegian, Polish, Portuguese, Romanian, Russian, Serbian, Spanish, Swedish, Turkish, Welsh**), then press the ENTER button.
  - If you change the language setting, the **Audio Language, Subtitle Language**, and the **Teletext Language** of the **Language** menu are automatically changed to the selected language.
  - The **Audio Language, Subtitle Language**, and the **Teletext Language** of the **Language** menu show a list of languages supported by the current channel and the selection is highlighted. If you change this language setting, the new selection is only valid for the current channel. The changed setting does not change the setting of the **Primary Audio Language, Primary Subtitle Language**, or the **Primary Teletext Language** of the **Preference** menu.

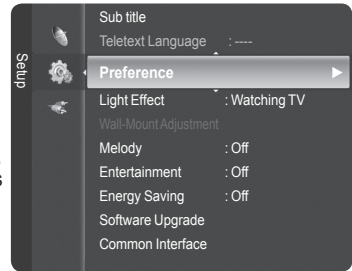

## ◆ Light Effect : Off/In Standby/Watching TV/Always

You can turn on/off the blue LED on the front of TV according to the situation. Use it for saving power or when the LED dazzles your eyes.

- **Off**: The blue LED is always off.
- **In Standby**: The blue LED lights while in Standby mode and it turns off when your TV is turned on.
- **Watching TV**: The blue LED lights when watching TV and it turns off when your TV is turned off.
- **Always**: The blue LED always lights.

## ◆ Melody : Off/Low/Medium/High

The TV power on/off melody sound can be adjusted.

- When the Melody does not play
- When no sound is output from the TV because the **MUTE** button has been pressed.
- When no sound is output from the TV because the **◀ (Volume)** button has been pressed.
- When the TV is turned off by Sleep Timer function.

## ◆ Entertainment : Off/Sports/Cinema/Game

Entertainment mode enables you to select the optimal display and sound for sports, cinema and games.

- **Off**: Switches the **Entertainment** function off.
- **Sports**: Provides the optimal picture and sound quality for sports.
- **Cinema**: Provides the optimal picture and sound quality for movie watching. You can experience a richer picture and enhanced sound.
- **Game**: Provides the optimal picture and sound quality for games. This mode accelerates the playing speed when using an external game console connected to the TV.
- If you set any of the three **Entertainment** modes to **On**, the settings will be locked and can not be adjusted. If you want to make Picture and Sound mode adjustments, the Entertainment mode must be turned off.
- The Entertainment settings are saved for each input source.

*Continued...*

◆ **Energy Saving: Off/Low/Medium/High**

This feature adjusts the screen brightness depending on the surrounding lighting conditions.

- **Off:** Switches off the Energy Saving mode.
- **Low:** Operates in standard mode regardless of the surrounding illumination.
- **Medium:** Enters Medium power saving mode regardless of the surrounding illumination.
- **High:** Enters maximum power saving mode regardless of the surrounding illumination.

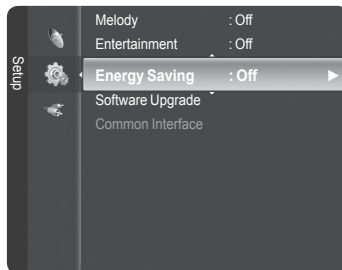

**Easy Setting**

- 1 Press the **TOOLS** button on the remote control.
- 2 Press the **▲** or **▼** button to select **Energy Saving**.
- 3 Press the **◀** or **▶** button to select the required option.
- 4 Press the **EXIT** or **TOOLS** button to exit.

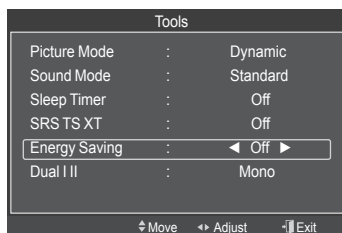

# Upgrading the Software

Samsung may offer upgrades for your TV's firmware in the future. Please contact the Samsung call center at 3260 SAMSUNG to receive information about downloading upgrades and using a USB drive. Upgrades will be possible by connecting a USB drive to the USB port.

- 1 Insert a USB drive containing the firmware upgrade into the USB Upgrade Port on the side of the TV.

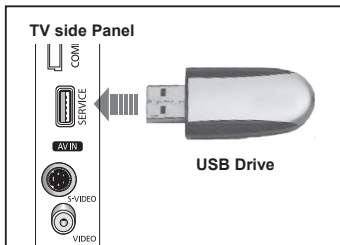

- 2 Press the **MENU** button to display the menu. Press the **▲** or **▼** button to select **Setup**, then press the **ENTER** button.

- 3 Press the **▲** or **▼** button to select **Software Upgrade**, then press the **ENTER** button.

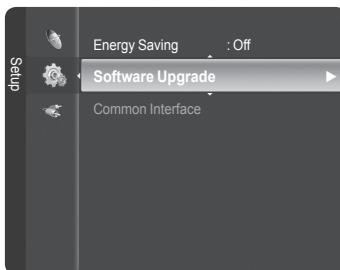

- 4 Press the **▲** or **▼** button to select "BY USB", "BY Channel" or "Standby Mode Upgrade". Press the **ENTER** button.

## ◆ BY USB

- **Preset** : Insert a USB drive containing the firmware upgrade into TV.

- Please be careful to not disconnect the power or remove the USB drive while upgrades are being applied. The TV will turn off and turn on automatically after completing the firmware upgrade. Please check the firmware version after the upgrades are complete. When software is upgraded, video and audio settings you have made will return to their default (factory) settings.

We recommend you write down your settings so that you can easily reset them after the upgrade.

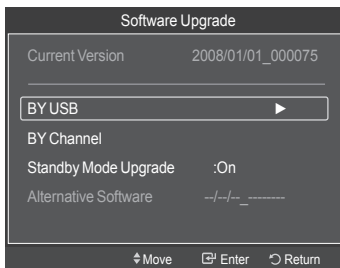

## ◆ BY Channel

Upgrades the software using the broadcasting signal.

## ◆ Standby Mode Upgrade

To continue software upgrade with master power on, Select On by pressing the **▲** or **▼** button. 45 minutes after entering standby mode, a manual upgrade is automatically conducted. Since the power of the unit is turned on internally, the screen may be on slightly for the LCD product. This phenomenon may continue for more than 1 hour until the software upgrade is completed.

## ◆ Alternative Software :

To display the software version information.

# Common Interface

This contains information on CAM inserted in the CI slot and displays it.

➤ You can install the CAM anytime whether the TV is ON or OFF.

## ◆ Installing the CI Card

- Purchase the CI CAM module by visiting your nearest dealer or by phone.
- Insert the CI CARD into the CAM in the direction of the arrow until it fits.
- Insert the CAM with the CI CARD installed into the common interface slot.
  - Insert the CAM in the direction of the arrow, right up to the end so that it is parallel with the slot.
- Check if you can see a picture on a scrambled signal channel.

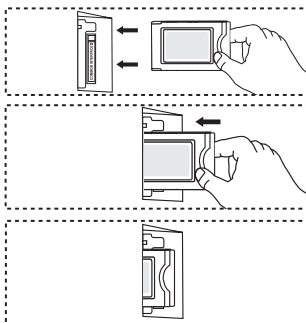

- Press the **MENU** button to display the menu.
- Press the **▲** or **▼** button to select **Setup**, then press the **ENTER** button.
- Select the **Common Interface** by pressing the **▲** or **▼** button, then press the **ENTER** button.

## ◆ CI Menu

This helps the user select an item from the CAM-supported menu.

- Press the **ENTER** button. The options of the selected menu are displayed.  
Press the **▲** or **▼** button to select the required option, then press the **ENTER** button.

## ◆ Application Info.

This contains information on CAM inserted in the CI slot and displays it.

- Press the **ENTER** button to display the information for your application.  
➤ Select the CI Menu based on the PC Card menu.

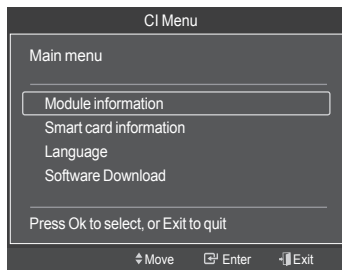
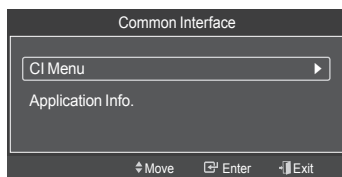
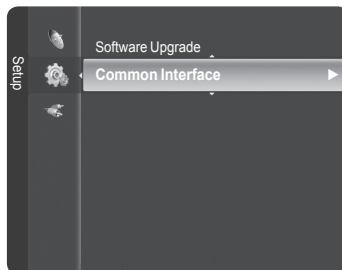

## Setting up Your PC Software (Based on Windows XP)

The Windows display-settings for a typical computer are shown below. But the actual screens on your PC will probably be different, depending upon your particular version of Windows and your particular video card. But even if your actual screens look different, the same, basic set-up information will apply in almost all cases. (If not, contact your computer manufacturer or Samsung Dealer.)

- 1 Right click the mouse on the Windows Desktop, then click on **Properties**.  
The **Display Properties** will be displayed.
- 2 Click on **Settings** tab, then set the Display Mode with reference to the Display Modes Table. You do not need to change the Colours settings.
- 3 Click on **Advanced**. A new settings dialog box will be displayed.
- 4 Click on the **Monitor** tab, then set the **Screen refresh rate** with reference to the Display Modes Table. Set the Vertical Frequency and Horizontal Frequency individually if you can do so instead of setting the **Screen refresh rate**.
- 5 Click on **OK** to close the window, then Click on **OK** button to the **Display Properties** window. Automatic re-booting may commence at this moment.





## Input Mode (PC)

Both screen position and size will vary depending on the type of PC monitor and its resolution. The table below shows all of the display modes that are supported:

### D-Sub Input

Mode	Resolution	Horizontal Frequency (kHz)	Vertical Frequency (Hz)	Pixel Clock Frequency (MHz)	Sync Polarity (H/V)	PS42A426	PS50A426
IBM	640 x 350	31.469	70.086	25.175	+ / -	✓	✓
	720 x 400	31.469	70.087	28.322	- / +	✓	✓
VESA	640 x 480	31.469	59.940	25.175	- / -	✓	✓
	640 x 480	37.861	72.809	31.500	- / -	✓	✓
	640 x 480	37.500	75.000	31.500	- / -	✓	✓
	800 x 600	37.879	60.317	40.000	+ / +	✓	✓
	800 x 600	48.077	72.188	50.000	+ / +	✓	✓
	800 x 600	46.875	75.000	49.500	+ / +	✓	✓
	1024 x 768	48.363	60.004	65.000	- / -	✓	✓
	1024 x 768	56.476	70.069	75.000	- / -	✓	✓
	1024 x 768	60.023	75.029	78.750	+ / +	✓	✓
	1360 x 768	47.712	60.015	85.500	+ / +	✓	✓

### HDMI/DVI Input

Mode	Resolution	Horizontal Frequency (kHz)	Vertical Frequency (Hz)	Pixel Clock Frequency (MHz)	Sync Polarity (H/V)	PS42A426	PS50A426
VESA	640 x 480	31.469	59.940	25.175	- / -	✓	✓
	800 x 600	37.879	60.317	40.000	+ / +	✓	✓
	1024 x 768	48.363	60.004	65.000	- / -	✓	✓
	1360 x 768	47.712	60.015	85.500	+ / +	✓	✓

- ◆ When using an HDMI/DVI cable connection, you must use the HDMI IN 2 jack.
- ◆ The interlace mode is not supported.
- ◆ The set might operate abnormally if a non-standard video format is selected.
- ◆ Separate and Composite modes are supported. SOG is not supported.
- ◆ For the **PS42A426** PC text quality is optimum in **VESA** mode(1024 x 768@60Hz).
- ◆ For the **PS50A426** PC text quality is optimum in **VESA** mode (1360 x 768@60Hz).

## Setting the PC

➤ Preset to the **PC** mode by pressing the **SOURCE** button.

- 1 Press the **MENU** button to display the menu.
- 2 Press the **▲** or **▼** button to select **Picture**, then press the **ENTER** button.
- 3 Select the required option by pressing the **▲** or **▼** button, then press the **ENTER** button.
- 4 When you are satisfied with your setting, press the **ENTER** button.
- 5 Press the **EXIT** button to exit.

- ◆ **Auto Adjustment :**  
Auto adjustment allows the PC screen to self-adjust to the incoming PC video signal.  
The values of fine, coarse and position are adjusted automatically.

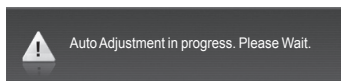
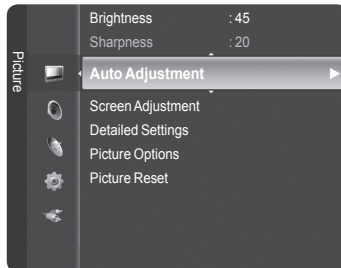
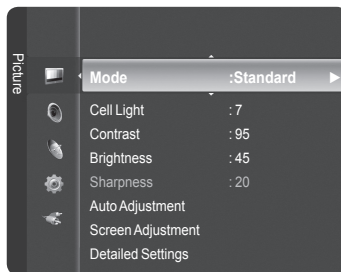

### Easy Setting

- 1 Press the **TOOLS** button on the remote control.
- 2 Press the **▲** or **▼** button to select **Auto Adjustment**, then press the **ENTER** button.

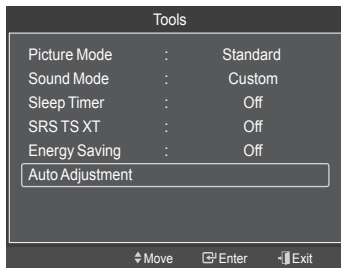

## ◆ Screen Adjustment: Coarse/Fine/Position/Image Reset

### - Coarse/Fine

The purpose of picture quality adjustment is to remove or reduce picture noise.

If the noise is not removed by Fine-tuning alone, then adjust the frequency as best as possible (coarse) and Fine-tune again.

After the noise has been reduced, re-adjust the picture so that it is aligned on the center of screen.

- 1 Press the ▲ or ▼ button to select **Coarse** or **Fine**, then press the **ENTER** button.
- 2 Press the ◀ or ▶ button to adjust the screen quality, vertical stripes may appear or the picture may be blurry. Press the **ENTER** button.

### - Position

Adjust the PC's screen positioning if it does not fit the TV screen.

- 1 Adjust the position by pressing the ▲/▼/◀/▶ button.
- 2 Press the **ENTER** button.

### - Image Reset



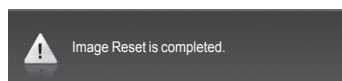
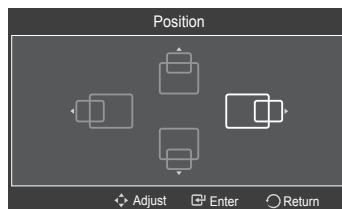
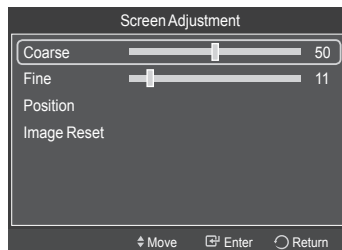
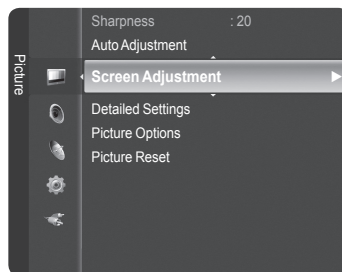









You can replace all image settings with the factory default values.



## Teletext Feature (depending on the model)

Most television stations provide written information services via teletext. The index page of the teletext service gives you information on how to use the service. In addition, you can select various options to suit your requirements by using the remote control buttons.

☛ For teletext information to be displayed correctly, channel reception must be stable. Otherwise, information may be missing or some pages may not be displayed.

- 1  (Exit)  
Exit from the teletext display (depending on the model)
- 2  (size)  
Press to display the double-size letters in the upper half of the screen. For lower half of the screen, press it again. To display normal screen, press it once again.
- 3  (reveal)  
Used to display the hidden text (answers to quiz games, for example). To display normal screen, press it again.
- 4 **Coloured buttons (red/green/yellow/blue)**  
If the FASTEXT system is used by a broadcasting company, the different topics covered on a teletext page are colour-coded and can be selected by pressing the coloured buttons. Press one of them corresponding to the required. The page is displayed with other coloured information that can be selected in the same way.  
To display the previous or next page, press the corresponding coloured button.
- 5  (teletext on/mix)  
Press to activate teletext mode after selecting the channel providing the teletext service. Press it twice to overlap the teletext with the current broadcasting screen.
- 6  (store)  
Used to store the teletext pages.
- 7  (mode)  
Press to select the teletext mode (LIST/FLOF).  
If you press it in the LIST mode, it switches into the List save mode.  
In the List save mode, you can save teletext page into list using the  (store) button.
- 8  (sub-page)  
Used to display the available sub-page.
- 9  (page up)  
Used to display the next teletext page.
- 10  (page down)  
Used to display the previous teletext page.
- 11  (hold)  
Used to hold the display on a given page if the selected page is linked with several secondary pages which follow on automatically. To resume, press it again.
- 12  (cancel)  
Used to display the broadcast when searching for a page.
- 13  (index)  
Used to display the index (contents) page at any time while you are viewing teletext.

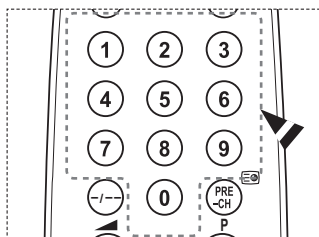
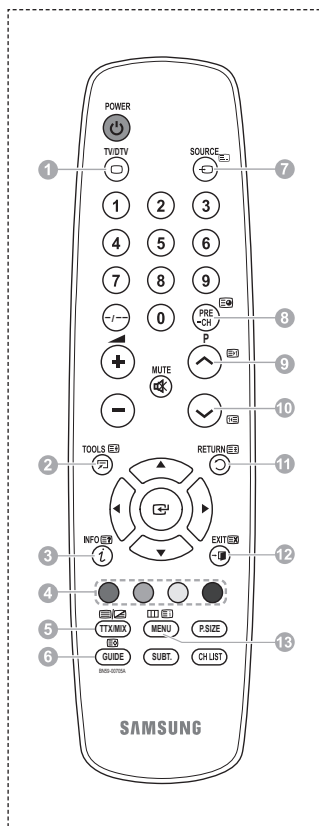

➤ You can change teletext pages by pressing the numeric buttons on the remote control.

Continued...

**The teletext pages are organized according to six categories:**

Part	Contents
A	Selected page number.
B	Broadcasting channel identity.
C	Current page number or search indications.
D	Date and time.
E	Text.
F	Status information. FASTEXT information.

- Teletext information is often divided between several pages displayed in sequence, which can be accessed by:
  - ◆ Entering the page number
  - ◆ Selecting a title in a list
  - ◆ Selecting a coloured heading (FASTEXT system)
- Press the **TV/DTV** button to exit from the teletext display.

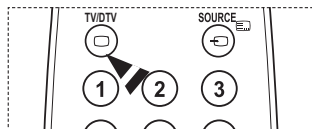
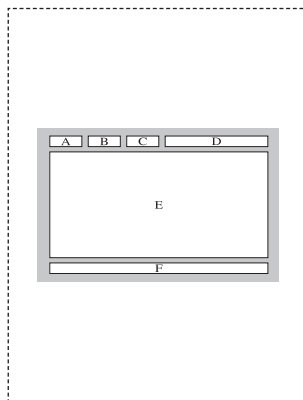

# Wall Mount Kit Specifications (VESA)

Install your wall mount on a solid wall perpendicular to the floor.  
 When attaching to other building materials, please contact your nearest dealer.  
 If installed on a ceiling or slanted wall, it may fall and result in severe personal injury.

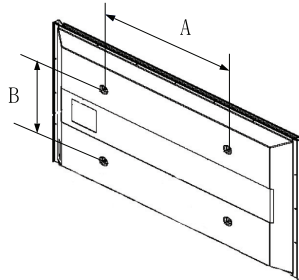

Product Family	inch	VESA Spec. (A * B)	Standard Screw	Quantity
LCD-TV	23 ~ 26	200 * 100	M4	4
	32 ~ 40	200 * 200	M6	
	46 ~ 52	400 * 400 600 * 400	M8	
	57	700 * 400 (No VESA)		
	57 ~ 70	800 * 400		
	80 ~	1400 * 800		
PDP-TV	42 ~ 58	400 * 400 600 * 400	M8	4
	63	676 * 407 (No VESA)		6
	63 ~ 70	800 * 400		4
	80 ~	1400 * 800		4

- We provided the standard dimensions for wall mount kits as shown in the table above.
- When purchasing our wall mount kit, a detailed installation manual and all parts necessary for assembly are provided.
- Do not use screws longer than the standard dimension, as they may cause damage to the inside of the TV set.
- For wall mounts that do not comply with the VESA standard screw specifications, the length of the screws may differ depending on their specifications.
- Do not use screws that do not comply with the VESA standard screw specifications. Do not use fasten the screws too strongly, this may damage the product or cause the product to fall, leading to personal injury. Samsung is not liable for these kinds of accidents.
- Samsung is not liable for product damage or personal injury when a non-VESA or non-specified wall mount is used or the consumer fails to follow the product installation instructions.
- Our 57" and 63" models do not comply with VESA Specifications. Therefore, you should use our dedicated wall mount kit for this model.
- Do not exceed 15 degrees tilt when mounting this TV.

 Do not install your Wall Mount Kit while your TV is turned on. It may result in personal injury due to electric shock.

## Auto Wall- mount adjustment (Sold separately)

Once the auto wall mount is installed, the position of your TV can be easily adjusted.

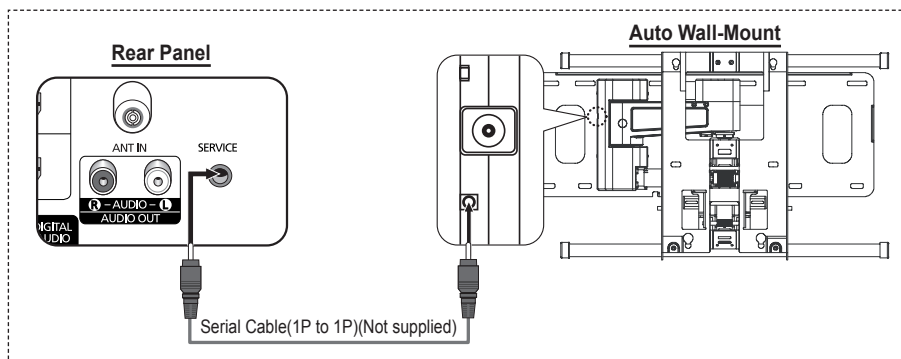

### Entering the menu

- 1 Press the **▲**, **▼**, **◀** or **▶** button on your remote control.
  - The Wall Mount Adjustment screen is displayed.
  - If the Wall Mount Adjustment screen is not displayed when clicking on a direction button while watching your TV, use the menu to display that screen.
    - Press the **MENU** button to display the menu. Press the **▲** or **▼** button to select **Setup**, then press the **ENTER** button.
    - Press the **▲** or **▼** button to select **Wall-Mount Adjustment**, then press the **ENTER** button.

### Remembering the Position

- 2 Adjust to the desired position using the **▲**, **▼**, **◀**, **▶** buttons.
  - If you press an arrow button when no OSD is displayed on the TV screen, the Adjustment screen appears.
  - Press the **INFO** button to reset. Press the **◀** or **▶** button to select **Yes**, then press the **ENTER** button. The position is initialized to the default setting.
- 3 Press the blue button.
  - Press the **▲** and **▼** buttons to select a save mode from either **Position1**, **Position2** or **Position3** in order to save the current position.
    - To not save the current position, press the **RETURN** button.
    - When selecting a save mode, you cannot use the Color buttons.
- 4 Press the **ENTER** button to save.
  - When **Position1** is selected, the message **Current position saved as Position1** is displayed.
- 5 Press the **ENTER** button.
  - The saved Position appears on the left side of the OSD.

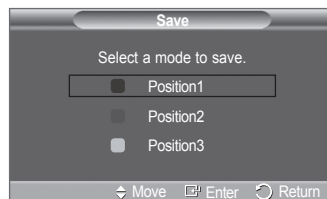
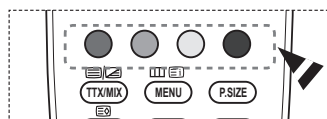
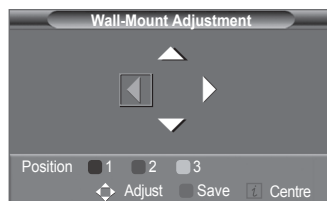
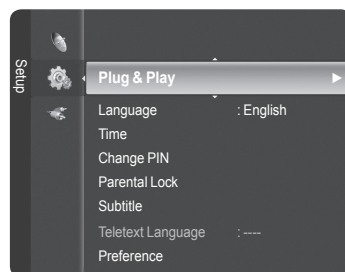

*Continued...*

## Moving to the remembered position

- 1 Complete Step 1 of **Entering the menu**.
  - 2 Pressing a Color (Red, Green, Yellow) button moves the auto wall mount to the saved position.
    - You can move the wall mount to one of the 3 pre-set positions by pressing the Red (Position 1), Green (Position 2) or Yellow (Position 3) buttons.
    - If you adjust the position after moving to a pre-set position, the position display will disappear.
- For installation, refer to the Installation Manual provided with the wall mount.
  - For product installation and the installation and moving of the wall mount, make sure to consult a specialized installation company.
  - This installation manual is to be used when attaching the wall mount to a wall. When attaching to other building materials, please contact your nearest dealer.
  - 42 inches model is not compatible with the older wall mount model (WMN5090A).

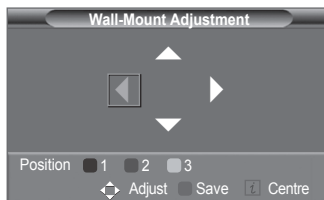

## How to assemble the Stand-Base (depending on the model)

Using the 6 screws for securing the stand base and the monitor, firmly attach the monitor to the stand base. (The exterior of the set may be different than the picture.)

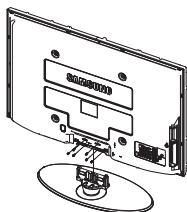

### Warning

Firmly secure the stand to the TV before moving it, as the stand may fall and could cause serious injury.

- Two or more people should carry the TV. Never lay the TV on the floor because of possible damage to the screen. Always store the TV upright.

In case of installing your TV on the wall, close the cover (1) on the stand-base connection part using two screws for hiding.

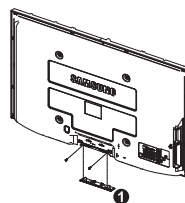



## Securing the TV to the Wall



Pulling, pushing, or climbing on the TV may cause the TV to fall. In particular, ensure your children do not hang over or destabilize the TV; doing so may cause the TV to tip over, causing serious injuries or death. Follow all safety precautions provided on the included Safety Flyer. For added stability, install the anti-fall device for safety purposes, as follows.

### To avoid the TV from falling:

1. Put the screws into the clamps and firmly fasten them onto the wall. Confirm that the screws have been firmly installed onto the wall.

- You may need additional material such as an anchor depending on the type of wall.
- Since the necessary clamps, screws, and string are not supplied, please purchase these additionally.

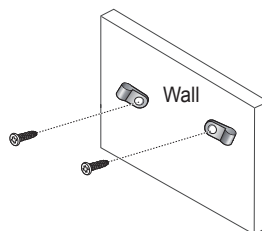

2. Remove the screws from the center back of the TV, put the screws into the clamps, and then fasten the screws onto the TV again.

- Screws may not be supplied with the product. In this case, please purchase the screws of the following specifications.

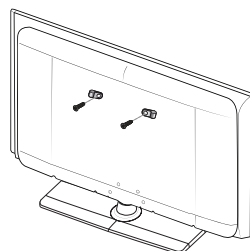

3. Connect the clamps fixed onto the TV and the clamps fixed onto the wall with a strong string and then tie the string tightly.

- Install the TV near to the wall so that it does not fall backwards.
- It is safe to connect the string so that the clamps fixed on the wall are equal to or lower than the clamps fixed on the TV.
- Untie the string before moving the TV.

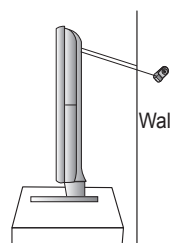

4. Verify all connections are properly secured. Periodically check connections for any sign of fatigue for failure. If you have any doubt about the security of your connections, contact a professional installer.

# Troubleshooting

**Before contacting the Samsung after-sales service, perform the following simple checks. If you cannot solve the problem using the instructions below, note the model and serial number of the television and contact your local dealer.**

## **No sound or picture**

- ◆ Check that the mains lead has been connected to a wall socket.
- ◆ Check that you have pressed the  (Power) button (On/Off) on the front panel or press the **POWER** button on the remote control.
- ◆ Check the picture contrast and brightness settings.
- ◆ Check the volume.
- ◆ Check if TV Speaker is set to Off.

## **Normal picture but no sound**

- ◆ Check the volume.
- ◆ Check whether the volume **MUTE** button on the remote control has been pressed.

## **No picture or black and white picture**

- ◆ Adjust the colour settings.
- ◆ Check that the broadcast system selected is correct.

## **Sound and picture interference**

- ◆ Try to identify the electrical appliance that is affecting the television, then move it further away.
- ◆ Plug the television into a different main socket.

## **Blurred or snowy picture, distorted sound**

- ◆ Check the direction, location and connections of your aerial.  
This interference often occurs due to the use of an indoor aerial.

## **Remote control malfunctions**

- ◆ Replace the remote control batteries.
- ◆ Clean the upper edge of the remote control (transmission window).
- ◆ Check that the "+" and "-" ends of the batteries are inserted correctly.
- ◆ Check that the batteries are drained.

## **Screen is black and power indicator light blinks steadily**

- ◆ On your computer check; Power, Signal Cable.
- ◆ The TV is using its power management system.
- ◆ Move the computer's mouse or press any key on the keyboard.
- ◆ On your equipment check (STB, DVD, etc) ; Power, Signal Cable.
- ◆ The TV is using its power management system.
- ◆ Press the Source button on the panel or remote control.
- ◆ Turn the TV off and on.

## **The damaged picture appears in the corner of the screen.**

- ◆ If **Just Scan** is selected in some external devices, the damaged picture may appear in the corner of the screen. This symptom is caused by external devices, not TV.

## **The "Resets all settings to the default values" message appears.**

- ◆ This appears when you press and hold the **EXIT** button for a while. The product settings are reset to the factory defaults.

# Specifications

The descriptions and characteristics in this booklet are given for information purposes only and are subject to modification without notice.

Model Name		PS42A426	PS50A426
Screen Size (Diagonal)		42 inch	50 inch
PC Resolution		1024 x 768 @ 60 Hz	1360 x 768 @ 60 Hz
Sound (Output)		10 W x 2	10 W x 2
Dimension (WxHxD)	Body	1055 x 700 x 95 mm	1231 x 770 x 95 mm
	With stand	1055 x 760 x 316 mm	1231 x 822 x 316 mm
Weight	Body	28 kg	34 kg
	With stand	32 kg	37 kg
<b>Environmental Considerations</b>			
Operating Temperature		10 °C to 40 °C (50 °F to 104 °F)	
Operating Humidity		10% to 80%, non-condensing	
Storage Temperature		-20 °C to 45 °C (-4 °F to 113 °F)	
Storage Humidity		5% to 95%, non-condensing	

- ◆ This device is a Class B digital apparatus.
- ◆ Design and specifications are subject to change without prior notice.
- ◆ For the power supply and Power Consumption, refer to the label attached to the product.

***This page is intentionally  
left blank.***

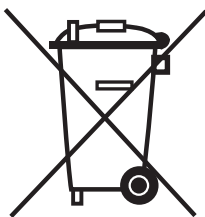

## **Correct Disposal of This Product** (Waste Electrical & Electronic Equipment)

---

(Applicable in the European Union and other European countries with separate collection systems)

This marking shown on the product or its literature, indicates that it should not be disposed with other household wastes at the end of its working life.

To prevent possible harm to the environment or human health from uncontrolled waste disposal, please separate this from other types of wastes and recycle it responsibly to promote the sustainable reuse of material resources.

Household users should contact either the retailer where they purchased this product, or their local government office, for details of where and how they can take this item for environmentally safe recycling.

Business users should contact their supplier and check the terms and conditions of the purchase contract. This product should not be mixed with other commercial wastes for disposal.

# Instructions d'utilisation

## ◆ Rémanence à l'écran

Ne figez pas d'images (telle qu'une image de jeu vidéo ou de PC branché à l'écran à plasma) sur l'écran du moniteur à plasma pendant plus de deux heures car cela peut entraîner une rémanence à l'écran. Cette rémanence est également appelée "brûlure d'écran". Pour éviter la rémanence, réduisez le niveau de contraste ou de luminosité de l'écran lorsque vous affichez une image figée.

## ◆ Hauteur

L'écran à plasma est normalement conçu pour être utilisé à une altitude inférieure à 2000 m. Il peut fonctionner de façon anormale au-dessus de 2 000 m d'altitude. Ne l'installez pas et ne le faites donc pas fonctionner dans ces conditions.

## ◆ Chaleur diffusée sur la partie supérieure du téléviseur à plasma

Le dessus de l'appareil peut chauffer en cas d'utilisation prolongée, car la chaleur s'échappe du panneau par le trou d'aération situé dans la partie supérieure du produit. Ce phénomène est normal et n'indique aucunement la présence d'un défaut ou d'un dysfonctionnement. Il convient cependant d'empêcher les enfants de toucher à la partie supérieure de l'écran.

## ◆ Le produit fait un bruit de "claquement".

Ce bruit de "claquement" risque d'être perceptible lorsque le produit se contracte ou s'étend suite à un changement du milieu ambiant, tel que la température ou l'humidité. Ce phénomène est normal et ne constitue pas un défaut.

## ◆ Défauts de cellule

L'écran à plasma utilise un panneau constitué de 1 230 000 (niveau SD) à 3 150 000 (niveau HD) pixels dont la fabrication fait appel à une technologie avancée. Il se peut toutefois que des points clairs ou sombres apparaissent à l'écran. Ils n'ont aucune incidence sur la performance du produit.

## ◆ Evitez d'utiliser le téléviseur à plasma à des températures inférieures à 5°C (41°F).

## ◆ Une image figée affichée pendant une période prolongée peut endommager définitivement l'écran PDP.



Visionner pendant longtemps le téléviseur à plasma en format 4/3 risque de laisser apparaître des traces de bordures sur la gauche, sur la droite et au centre de l'écran. Ces traces sont dues à la différence de luminosité sur l'écran. Lire un DVD ou un jeu vidéo sur console risque de provoquer un effet similaire sur l'écran. Les dommages provoqués par l'effet susmentionné ne sont pas couverts par la garantie.

## ◆ Rémanence de l'image à l'écran.

Une rémanence partielle de l'image peut éventuellement se produire si des images figées de jeux vidéo et d'un PC restent affichées pendant un certain temps. Pour empêcher ce phénomène, réduisez la luminosité et le contraste en cas d'affichage d'images figées.

## ◆ Garantie

- La garantie ne couvre pas les dommages causés par la rémanence.
- Les brûlures ne sont pas couvertes par la garantie.

## ◆ Installation

Contactez un centre de service agréé si le téléviseur est destiné à une installation dans des endroits exposés à la poussière, à des températures faibles ou élevées, à une forte humidité, à des substances chimiques et s'il a été prévu pour fonctionner en permanence, comme dans des aéroports, des gares ferroviaires, etc. Le non-respect de ce qui précède peut gravement endommager le téléviseur.

Toute fonction relative à la télévision numérique (DVB) ne peut fonctionner que dans un pays où des signaux terrestres numériques de type DVB-T (MPEG2) sont diffusés. Consultez votre revendeur pour savoir si vous pouvez recevoir des signaux DVB-T. Bien que ce téléviseur soit conforme à la norme DVB-T, il n'est pas garanti qu'il soit compatible avec les futures émissions terrestres numériques DVB-T. Il se peut que certaines fonctionnalités ne soient pas disponibles dans certains pays.

## Contactez SAMSUNG WORLDWIDE

Pour tout commentaire ou toute question concernant un produit Samsung, contactez le service client de SAMSUNG. (Voir la quatrième de couverture pour plus d'informations.)

# Sommaire

## Informations générales

- ◆ Instructions d'utilisation ..... 2
- ◆ Vérification des pièces ..... 4
- ◆ Utilisation de la base-support ..... 4
- ◆ Panneau de configuration ..... 5
- ◆ Panneau de connexion ..... 6
- ◆ Présentation de la télécommande ..... 8

## Fonctionnement

- ◆ Mise en marche et arrêt de votre téléviseur..... 9
- ◆ Affichage des menus ..... 9
- ◆ Fonction Plug & Play..... 10
- ◆ Utilisation du bouton TOOLS ..... 12
- ◆ Visualisation de sources de signaux externes ..... 12
- ◆ Modification du nom des périphériques ..... 13

## Gestion des canaux

- ◆ Mémorisation automatique des chaînes ..... 14
- ◆ Mémorisation manuelle des chaînes ..... 15
- ◆ Voir les informations relatives au Guide de programme électronique (GPE) ..... 16
- ◆ Suppression et ajout de chaînes ..... 17
- ◆ Sélection de vos chaînes favorites ..... 18
- ◆ Réservation d'un programme (Visionnage minuteur) ..... 19
- ◆ Vérification d'une réservation ..... 20
- ◆ Attribution de noms aux chaînes ..... 21
- ◆ Tri des chaînes mémorisées - analogique ..... 22
- ◆ Sélection et désélection de toutes les chaînes ..... 23
- ◆ Enregistrement des chaînes dans la mémoire (Mémorisation Auto) ..... 23
- ◆ Réglage du gestionnaire de chaînes ..... 23
- ◆ Verrouillage de chaînes ..... 24
- ◆ Syntonisation précise des chaînes analogiques ..... 24
- ◆ Affichage des informations du signal ..... 25
- ◆ LNA (Amplificateur à faible bruit) ..... 25

## Réglage de l'image

- ◆ Réglage du mode d'image ..... 26
- ◆ Personnalisation des paramètres d'image ..... 26
- ◆ Réglage des détails de l'image ..... 27
- ◆ Options d'image ..... 28
- ◆ Restauration des paramètres d'image par défaut ..... 30

## Réglage du son

- ◆ Fonctions audio ..... 31
- ◆ Sélection du mode Son (en fonction du modèle) ..... 33
- ◆ Branchement du casque (vendu séparément) .. 33

## Description des fonctions

- ◆ Fonctions d'horloge ..... 34
- ◆ Langue / Modifier PIN / Verrouillage parental / Sous-titres / Langue du télétexte / Préférence / Effet lumineux / Mélodie / Divertissement / Mode éco. .... 35
- ◆ Mise à niveau du logiciel ..... 38
- ◆ Interface commune ..... 39

## Affichage PC

- ◆ Configuration de votre logiciel PC (basée sur Windows XP) ..... 40
- ◆ Mode d'entrée (PC) ..... 41
- ◆ Réglage du PC ..... 42

## Annexe

- ◆ Fonction de télétexte (en fonction du modèle) ..... 44
- ◆ Caractéristiques du kit de fixation murale (VESA) ..... 46
- ◆ Ajustement du support mural (vendu séparément) ..... 47
- ◆ Assemblage de la base-support (en fonction du modèle) ..... 48
- ◆ Montage mural du téléviseur ..... 49
- ◆ Dépannage ..... 50
- ◆ Caractéristiques ..... 51

Symboles



Appuyer



Important



Remarque

## Vérification des pièces



Manuel d'utilisation



Télécommande /  
piles AAA



Cordon d'alimentation



Chiffon de nettoyage



Carte de garantie  
/Manuel de sécurité  
(N'est pas disponible  
dans toutes les agences)



Capot inférieur /  
Vis (2ea)  
(Reportez-vous à la  
page 52)



Tore magnétique pour  
cordon d'alimentation



Tore magnétique pour  
S-Vidéo

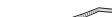

Cable Tie

### Vendu séparément



Câble d'antenne



Câbles composants



Câbles audio



Câble PC



Câble SCART



Câble audio PC



Câble HDMI



Câble HDMI/DVI

- **Tore magnétique (cordon d'alimentation, S-Vidéo)**  
Le blindage magnétique sert à protéger les câbles des interférences.  
Lors de la connexion d'un câble, ouvrez le blindage magnétique et rabattez-le autour du câble près de la prise.

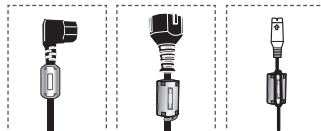

## Utilisation de la base-support

- 
- ◆ L'écran à plasma doit être soulevé par plusieurs personnes. Ne posez jamais l'écran à plasma sur le sol, car cela pourrait l'endommager. Conservez toujours l'écran en position verticale.
  - ◆ Le PDP peut pivoter de 20 degrés vers la droite et la gauche.

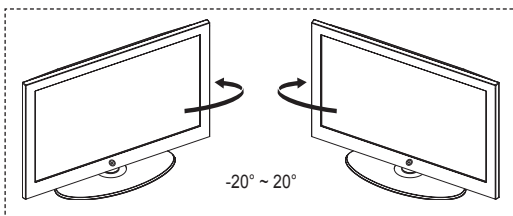



# Panneau de configuration

## Panneau avant

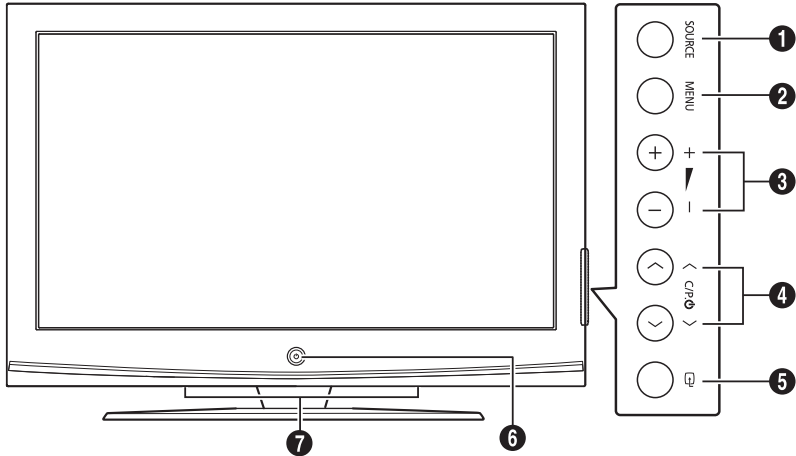

➤ La couleur et la forme du produit peuvent varier en fonction du modèle.

### 1 SOURCE

Affiche un menu de toutes les sources disponibles en entrée (**TV, Ext.1, Ext.2, AV, S-Vidéo, Composant, PC, HDMI1, HDMI2 et DTV**).

### 2 MENU

Permet d'afficher le menu des fonctions de votre téléviseur sur l'écran.

### 3 - ▲ +

Appuyez pour augmenter ou réduire le volume. Dans le menu affiché à l'écran, utilisez les boutons - ▲ + de la même façon que les boutons ◀ et ▶ de la télécommande.

### 4 ^ C/P. ⏻

Permet de changer de canal. Dans le menu affiché à l'écran, utilisez les boutons ^ C/P. ⏻ de la même façon que les boutons ▲ et ▼ de la télécommande.

### 5 [ENTER] ENTER

Dans le menu du téléviseur, ce bouton a la même fonction que le bouton **ENTER** de la télécommande.

### 6 ⏻ Bouton (Marche/Arrêt)

Permet d'allumer et d'éteindre le téléviseur.

### Témoin d'alimentation

Clignote et s'éteint lorsqu'il est sous tension et s'allume en mode Veille.

### Capteur de la télécommande

Dirigez la télécommande vers ce point du téléviseur.

### 7 Haut-parleur

# Panneau de connexion

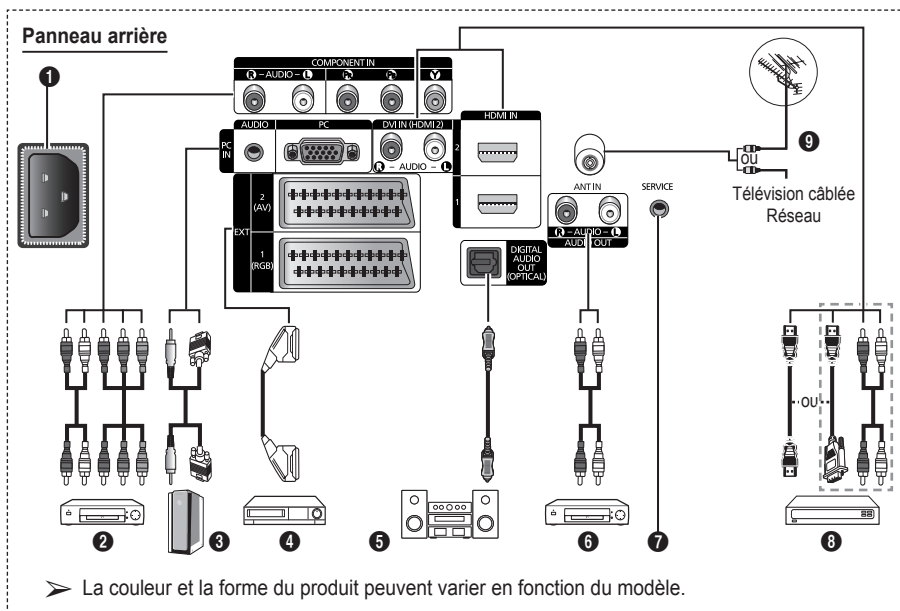

- ◆ En cas de branchement d'un système audio ou vidéo sur le téléviseur, vérifiez que tous les appareils sont éteints.
- ◆ Lorsque vous branchez un périphérique externe, faites correspondre les couleurs de la borne de connexion et du câble.

## 1 ENTREE ALIMENTATION

Permet de raccorder le cordon d'alimentation fourni.

## 2 COMPONENT IN

Entrées audio (AUDIO G/D) et vidéo (Y/PB/PR) pour Composant.

## 3 PC IN(PC) / (AUDIO)

Pour raccorder la prise de sortie vidéo et audio de votre PC.

## 4 EXT 1, EXT 2

Entrées ou sorties pour périphériques tels que des magnétoscopes, des lecteurs DVD, des consoles de jeux vidéo ou des lecteurs de vidéoséquipes.

## 5 DIGITAL AUDIO OUT (OPTICAL)

A connecter à un composant audio numérique.

## 6 AUDIO OUT(AUDIO R/L)

Connectez les signales audio RCA de la TV à une source externe, telle qu'un équipement audio.

## 7 SERVICE

- Prise pour tests.
- Branchez la prise jack série entre l'équerre murale à commande électrique et votre téléviseur, de manière à pouvoir ajuster l'angle de visualisation du téléviseur à l'aide de la télécommande.

## Spécifications entrée/sortie

Connecteur	Entrée			Sortie
	Vidéo	Audio (G/D)	RGB	Vidéo + Audio (G/D)
EXT 1	✓	✓	✓	Seule la sortie TV ou DTV est disponible.
EXT 2	✓	✓		Sortie que vous pouvez sélectionner.

Suite...

## 8 HDMI IN 1,2

- Aucune connexion audio supplémentaire n'est nécessaire pour une connexion HDMI - HDMI.
- Lorsque vous utilisez une connexion avec câble HDMI/DVI, vous devez utiliser la borne HDMI IN2.
- Qu'est-ce que HDMI ?
- "High Definition Multimedia interface" permet la transmission de données vidéo numériques haute définition et plusieurs canaux de son numérique.
- Le terminal HDMI/DVI prend en charge la connexion DVI vers un périphérique raccordé avec le câble adéquat (non fourni). La différence entre HDMI et DVI est que le périphérique HDMI est plus petit, est équipé de la fonction de codage HDCP (High Bandwidth Digital Copy Protection), et gère le son numérique multicanal.

## DVI IN (HDMI 2) AUDIO R/L

Sorties audio DVI pour périphériques externes.

## 9 ANT IN

Connecteur coaxial 75Ω pour réseau câblé/hertzien.

## Modes pris en charge pour HDMI/DVI et Composant

	480i	480p	576i	576p	720p	1080i
HDMI/DVI 50Hz	X	X	X	O	O	O
HDMI/DVI 60Hz	X	O	X	X	O	O
Composant	O	O	O	O	O	O

## Panneau latéral

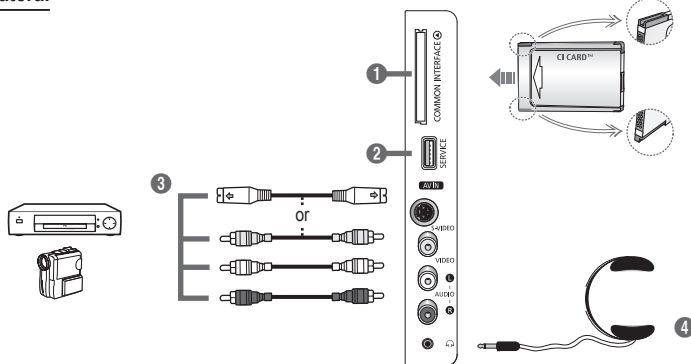

➤ La couleur et la forme du produit peuvent varier en fonction du modèle.

## 1 Logement pour COMMON INTERFACE

Insérez la carte d'interface commune dans ce logement. (reportez-vous à la page 39).

- Si vous n'insérez pas la carte d'interface commune dans certaines chaînes, Signal brouillé s'affiche sur l'écran.
- Les informations de pairing contenant un numéro de téléphone, l'ID de la carte d'interface commune, l'ID de l'hôte et d'autres informations s'afficheront dans les 2 ou 3 minutes. Si un message d'erreur s'affiche, contactez votre prestataire de service.
- Lorsque la configuration des informations sur les canaux est terminée, le message Mise à jour terminée s'affiche, indiquant que la liste des canaux est dorénavant mise à jour.
- Insérez la carte d'interface commune (CI-Card) dans le sens indiqué sur celle-ci.

## 2 SERVICE

Prise pour tests.

## 3 S-VIDEO ou VIDEO / AUDIO L/R

Entrées audio et vidéo (S-Vidéo ou Vidéo) pour périphériques externes, tels qu'un caméscope ou un magnétoscope.

## 4 HEADPHONES JACK

Vous pouvez brancher un casque si vous souhaitez regarder la télévision sans déranger les autres personnes présentes dans la pièce.

➤ L'utilisation prolongée d'un casque à un niveau sonore élevé peut endommager l'ouïe.

# Présentation de la télécommande

Une lumière intense peut affecter le bon fonctionnement de la télécommande.

- 1 Bouton POWER (permet d'allumer et d'éteindre le téléviseur)
- 2 Sélectionne directement le mode TV et DTV
- 3 Pavé numérique pour l'accès direct aux canaux
- 4 Sélection de canaux à 1 ou 2 chiffres
- 5 Suppression temporaire du son
- 6 + Augmentation du volume  
- Réduction du volume
- 7 Permet de sélectionner rapidement les fonctions fréquemment utilisées.
- 8 Permet de commander le curseur dans le menu
- 9 Permet d'afficher les informations relatives au programme en cours
- 12 Affichage de l'EPG (Guide électronique des programmes)
- 13 Sélection de la source disponible
- 14 Canal précédent
- 15 < Canal suivant  
> Canal précédent
- 16 Revient au menu précédent
- 17 Permet de quitter le menu affiché à l'écran
- 18 Affiche le menu principal à l'écran
- 19 Sélection de la taille de l'image
- 20 Bouton de gestion des chaînes (Reportez-vous à la page 17)
- 21 Affichage numérique des sous-titres

## Fonctions télétexte

(Reportez-vous à la page 44)

- 2 Permet de quitter l'affichage télétexte (en fonction du modèle)
- 7 Taille du télétexte
- 9 Activation du télétexte
- 10 Sélection des rubriques Fastext
- 11 Affichage télétexte/ informations relatives au télétexte et programme normal
- 12 Mémorisation du télétexte
- 13 Sélection du mode Télétexte (LIST/FLOF)
- 14 Page télétexte secondaire
- 15 P < : Page télétexte suivante  
P > : Page télétexte précédente
- 16 Pause télétexte
- 17 Annulation du télétexte
- 18 Index du télétexte

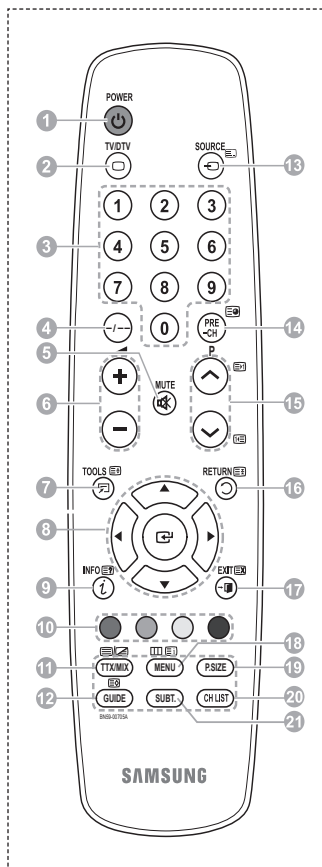

Suite...

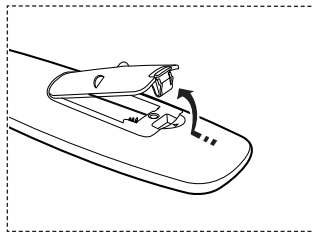

## Insertion des piles dans la télécommande

- 1 Soulevez le couvercle situé à l'arrière de la télécommande comme indiqué sur la figure.
  - 2 Placez deux piles AAA.
    - ◆ Assurez-vous de faire correspondre les bornes "+" et "-" des piles avec le schéma situé à l'intérieur du compartiment.
    - ◆ Ne mélangez pas les types de piles, par exemple une pile alcaline et une pile manganèse.
  - 3 Refermez le couvercle comme indiqué sur la figure.
    - Retirez les piles et stockez-les dans un endroit frais et sec si vous n'utilisez pas la télécommande pendant longtemps. La télécommande peut être utilisée jusqu'à environ 7 mètres du téléviseur. Dans des conditions d'utilisation normale du téléviseur, les piles durent environ un an.
- Si la télécommande ne fonctionne pas Vérifiez les éléments suivants :
1. Le téléviseur est-il sous tension?
  2. Les bornes + et - des piles ne sont-elles pas inversées?
  3. Les piles sont-elles déchargées?
  4. Le cordon d'alimentation est-il débranché ou y a-t-il une panne de courant?
  5. Une lampe fluorescente ou néon est-elle allumée à proximité?



## Mise en marche et arrêt de votre téléviseur

### Le câble secteur est fixé à l'arrière du téléviseur.

- 1 Branchez la prise mâle du câble secteur à une prise femelle appropriée.
  - La tension électrique principale est indiquée à l'arrière du téléviseur et la fréquence est de 50 ou 60 Hz.
- 2 Appuyez sur le bouton  (Alimentation) (Marche/Arrêt) placé en façade du téléviseur ou sur le bouton **POWER** de la télécommande pour allumer le téléviseur. Le dernier programme que vous avez regardé est automatiquement sélectionné. Si vous n'avez encore mémorisé aucune chaîne, aucune image nette n'apparaît. Reportez-vous à la section "Mémorisation automatique des canaux", page 14, ou à la section "Mémorisation manuelle des canaux", page 15.
  - Lorsque le téléviseur est allumé pour la première fois, plusieurs réglages de base sont exécutés automatiquement. Reportez-vous à la section "Fonction - Plug & Play", page 10.
- 3 Pour éteindre le téléviseur, appuyez sur le bouton  (Alimentation) (Marche/Arrêt) sur la façade du téléviseur ou sur le bouton **POWER** de votre télécommande.
- 4 Pour mettre en marche le téléviseur, appuyez sur le bouton  (Alimentation) (Marche/Arrêt) sur la façade du téléviseur ou sur le bouton **POWER** ou les boutons numériques de votre télécommande.

## Affichage des menus

- 1 Appuyez sur le bouton **MENU**.  
Le menu principal s'affiche à l'écran.  
Six icônes s'affichent sur la gauche : **Image, Son, Canal, Configuration et Entrée**.
- 2 Appuyez sur le bouton ▲ ou ▼ pour sélectionner l'une des icônes. Appuyez ensuite sur **ENTER** pour accéder au sous-menu de l'icône.
- 3 Appuyez sur le bouton ▲ ou ▼ pour vous déplacer dans le menu. Appuyez sur le bouton **ENTER** pour entrer dans les éléments du menu.
- 4 Appuyez sur le bouton ▲/▼/◀/▶ pour modifier les éléments sélectionnés. Appuyez sur le bouton **RETURN** pour revenir au menu précédent.
- 5 Appuyez sur le bouton **EXIT** pour quitter le menu.

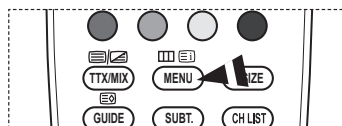

## Fonction Plug & Play

Lorsque vous allumez le téléviseur pour la première fois, plusieurs réglages de base s'effectuent l'un après l'autre de manière automatique. Les réglages disponibles sont les suivants.

- ☛ Si vous sélectionnez par erreur un pays incorrect pour votre téléviseur, il se peut que les caractères affichés à l'écran soient incorrects.
- ☛ Toute fonction relative à la télévision numérique (DVB) ne peut fonctionner que dans un pays ou une région où des signaux terrestres numériques de type DVB-T (MPEG2) sont diffusés. Consultez votre revendeur pour savoir si vous pouvez recevoir des signaux DVB-T. Bien que ce téléviseur soit conforme à la norme DVB-T, il n'est pas garanti qu'il soit compatible avec les futures émissions terrestres numériques DVB-T. Il se peut que certaines fonctions ne soient pas disponibles dans certains pays.

L'écran de veille est activé si aucune touche de la télécommande n'est pressée pendant plus d'une minute lorsque le mode "Plug & Play" est en cours d'exécution.

- 1 Si le téléviseur est en mode Veille, appuyez sur le bouton **POWER** de la télécommande. Le message **Les menus Langue, Enr. démo, Canaux et Heure seront définis.** s'affiche.

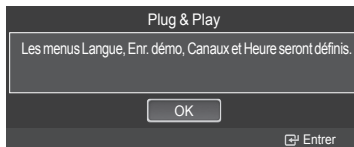

- 2 Appuyez sur le bouton **ENTER**, le menu **Sélectionner la langue d'affichage** s'affiche automatiquement. Appuyez sur le bouton **ENTER**.

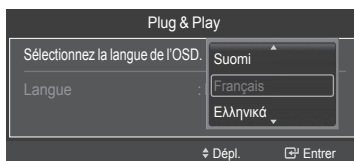

- 3 Sélectionnez la langue appropriée en appuyant sur le bouton **▲** ou **▼**. Appuyez sur le bouton **ENTER** pour confirmer votre choix.

Le message **Sélectionner 'Util. domicile' pour installation à domicile.** s'affiche.

- 4 Appuyez sur le bouton **◀** ou **▶** pour sélectionner **Enr. démo** ou **Util. domicile**, puis appuyez sur le bouton **ENTER**. Un message s'affiche, vous demandant de vérifier l'état de connexion de l'antenne.

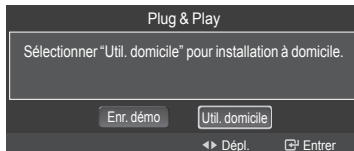

- La sélection par défaut est **Util. domicile**.
- Nous vous recommandons de régler le téléviseur sur le mode **Util. domicile** pour une meilleure qualité d'image dans votre environnement personnel.
- Le mode **Enr. démo** n'est prévu que pour un usage en magasins.
- Si l'unité est accidentellement définie sur le mode **Enr. démo** et que vous souhaitez revenir au mode **Util. domicile** (Standard) : Appuyez sur le bouton Volume du téléviseur. Lorsque l'OSD du volume s'affiche, appuyez pendant 5 secondes sur le bouton **MENU** du téléviseur.

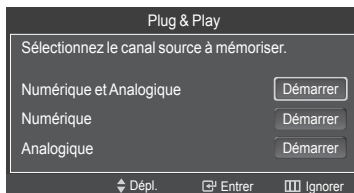

- 5 Appuyez sur le bouton **▲** ou **▼** pour sélectionner la source de chaîne à mémoriser. Appuyez sur le bouton **ENTER** pour sélectionner **Démarrer**.  
**Numérique et analogique** : chaînes "numériques" et "analogiques".

**Numérique** : chaînes "numériques".

**Analogique** : chaînes "analogiques".

La recherche des chaînes démarre et se termine automatiquement.

Appuyez sur le bouton **ENTER** à tout moment pour interrompre la mémorisation.

Une fois que toutes les chaînes disponibles sont mémorisées, le message **Régler le mode horloge** s'affiche.

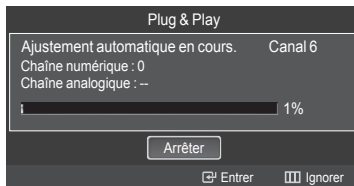

Suite...

- Pour interrompre la recherche avant la fin, appuyez sur le bouton **ENTER** lorsque Arrêté est sélectionné.  
Appuyez sur le bouton ◀ ou ▶ pour sélectionner Oui, puis appuyez sur le bouton **ENTER**. Le menu Mémorisation Auto s'affiche. Appuyez sur le bouton **ENTER** une fois la mémorisation des chaînes terminée.
- 6 Le message **Régler le mode horloge** s'affiche. Appuyez sur le bouton **ENTER**. Appuyez sur le bouton ▲ ou ▼ pour sélectionner **Manuel** pour régler l'heure actuelle manuellement, puis appuyez sur le bouton **ENTER**. Le message **Régler la date et l'heure actuelles** s'affiche.
    - Si vous sélectionnez **Auto**, le message **Bon visionnage !** s'affiche. Si vous avez reçu un signal numérique, l'heure est réglée automatiquement.
  - 7 Appuyez sur le bouton ◀ ou ▶ pour sélectionner **Jour, Mois, Année, Heure ou Minute**. Réglez la date et l'heure en appuyant sur le bouton ▲ ou ▼, puis appuyez sur le bouton **ENTER**.
    - Vous pouvez régler **le jour, le mois, l'année, l'heure et les minutes** directement à l'aide du pavé numérique de la télécommande.
  - 8 Le message **Bon visionnage!** s'affiche. Lorsque vous avez terminé, appuyez sur le bouton **ENTER**.
    - Même sans appuyer sur le bouton **ENTER**, le message disparaît automatiquement après quelques secondes.



### Si vous souhaitez changer le réglage de ce paramètre...

- 1 Appuyez sur le bouton **MENU** pour afficher le menu.
- 2 Appuyez sur le bouton ▲ ou ▼ pour sélectionner **Configuration**, puis appuyez sur le bouton **ENTER**.
- 3 Appuyez de nouveau sur le bouton **ENTER** pour sélectionner le mode **Plug & Play**.
- 4 Entrez votre code PIN à quatre chiffres. Le code PIN par défaut d'un nouveau téléviseur est réglé sur "0-0-0-0".
  - Lorsqu'une chaîne est verrouillée par l'option **Verrouillage de chaîne**, l'écran de saisie du code PIN s'affiche. (reportez-vous à la page 24)
  - Pour plus d'informations concernant le réglage des options, reportez-vous aux pages 10 et 11.
  - La fonction **Plug & Play** est uniquement disponible en mode TV.

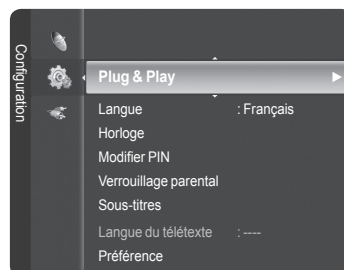

## Utilisation du bouton TOOLS

Vous pouvez utiliser le bouton **TOOLS** pour sélectionner simplement et rapidement les fonctions que vous utilisez le plus souvent. Le menu Outils change en fonction du mode d'entrée externe affiché.

- 1 Appuyez sur le bouton **TOOLS**.  
Le menu **Outils** s'affiche.
- 2 Appuyez sur le bouton ▲ ou ▼ pour sélectionner un menu, puis sur le bouton **ENTER**.
- 3 Appuyez sur les boutons ▲/▼/◀/▶/ENTER pour afficher, modifier ou utiliser les éléments sélectionnés.  
Pour une description plus détaillée de chaque fonction, reportez-vous à la page correspondante.

- Mode Image, voir page 26
- Mode Son, voir page 31
- Veille, voir page 34
- SRS TS XT, voir page 31
- Mode éco., voir page 37
- Dual I II, voir page 33

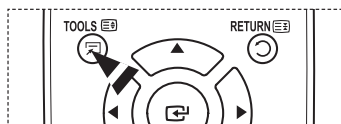
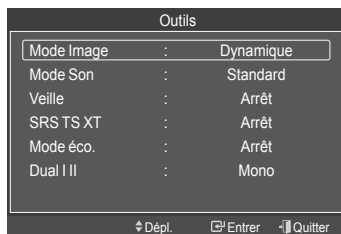

## Visualisation de sources de signaux externes

Vous pouvez alterner la visualisation des signaux provenant des appareils branchés, tels qu'un magnétoscope, un lecteur de DVD, un décodeur ou la source TV.

- 1 Appuyez sur le bouton **MENU** pour afficher le menu.
  - 2 Appuyez sur le bouton ▲ ou ▼ pour sélectionner **Entrée**, puis sur le bouton **ENTER**.
  - 3 Appuyez de nouveau sur le bouton **ENTER** pour sélectionner **Liste des sources**.
  - 4 Appuyez sur le bouton ▲ ou ▼ pour sélectionner la source de signal désirée, puis sur le bouton **ENTER**.
- Utilisation des boutons de couleur de la télécommande dans la liste des sources.

- **Rouge (Actualiser)** : actualise la liste des périphériques externes connectés.
- **TOOLS (Option)** : affiche les menus **Modif. Nom** et d'information.

Sources de signal disponibles : **TV, Ext1, Ext2, AV, S-Video, Component, PC, HDMI1, HDMI2/DVI, HDMI3**

- Vous ne pouvez sélectionner que les périphériques externes connectés au téléviseur.

- Vous pouvez sélectionner ces options en appuyant sur le bouton **SOURCE** de la télécommande.

- Pour regarder à nouveau les programmes de télévision, appuyez sur le bouton **TV/DTV** et sélectionnez le numéro de chaîne désiré.

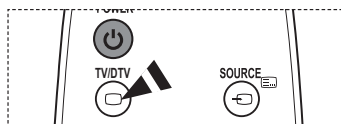
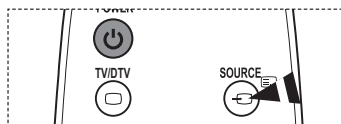
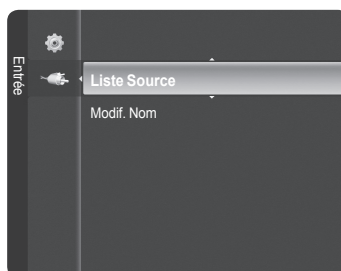



## Modification du nom des périphériques

Vous pouvez modifier le nom de la source externe.

- 1 Appuyez sur le bouton **MENU** pour afficher le menu.
- 2 Appuyez sur le bouton ▲ ou ▼ pour sélectionner **Entrée**, puis sur le bouton **ENTER**.
- 3 Appuyez sur le bouton ▲ ou ▼ pour sélectionner **Modif. Nom**, puis sur le bouton **ENTER**.
- 4 Appuyez sur le bouton ▲ ou ▼ pour sélectionner la source externe à modifier, puis sur le bouton **ENTER**.
- 5 Sélectionnez le périphérique désiré en appuyant sur le bouton ▲ ou ▼, puis appuyez sur le bouton **ENTER**.  
Noms de périphérique disponibles : **magnétoscope, DVD, décodeur câble, décodeur satellite, décodeur magnétoscope numérique, récepteur AV, console de jeu, caméscope, PC, téléviseur, télévision IP, Blu-Ray, HD DVD, Digital Media Adapter.**
- 6 Appuyez sur le bouton **EXIT** pour quitter le menu.

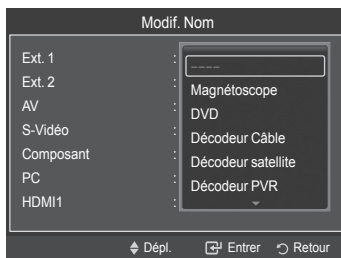
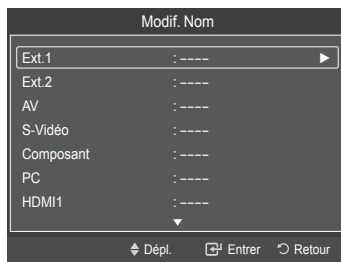
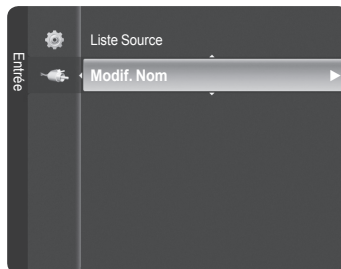

# Mémorisation automatique des chaînes

Vous pouvez chercher les plages de fréquence disponibles par balayage (leur disponibilité dépend de votre pays).

Il est possible que les numéros de programme attribués automatiquement ne correspondent pas aux numéros de programme souhaités ou réels. Vous pouvez toutefois trier les numéros manuellement et supprimer les chaînes que vous ne souhaitez pas regarder.

- 1 Appuyez sur le bouton **MENU** pour afficher le menu.
- 2 Appuyez sur le bouton **▲** ou **▼** pour sélectionner **Canal**, puis appuyez sur le bouton **ENTER**.
- 3 Appuyez sur le bouton **▲** ou **▼** pour sélectionner **Mémorisation Auto**, puis appuyez sur le bouton **ENTER**.
- 4 Appuyez sur le bouton **▲** ou **▼** pour sélectionner la source de chaîne à mémoriser. Appuyez sur le bouton **ENTER** pour sélectionner **Démarrer**.
  - **Numérique et analogique** : chaînes "numériques" et "analogiques".
    - Numérique** : chaînes "numériques".
    - Analogique** : chaînes "analogiques".
  - Cherche toutes les chaînes avec des stations de diffusion actives et les enregistre dans la mémoire du téléviseur.
  - Si vous voulez arrêter la mémorisation automatique, appuyez sur le bouton **ENTER**.

Le message **Arrêter Mémorisation Auto?** s'affiche. Sélectionnez **Oui** en appuyant sur le bouton **◀** ou **▶**, puis appuyez sur le bouton **ENTER**.
- 5 Appuyez sur le bouton **EXIT** pour quitter le menu.
  - Lorsqu'une chaîne est verrouillée par l'option **Verrouillage de chaîne**, l'écran de saisie du code PIN s'affiche. (reportez-vous à la page 24)

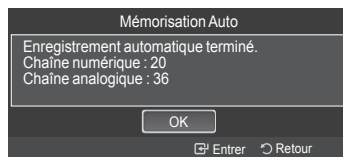
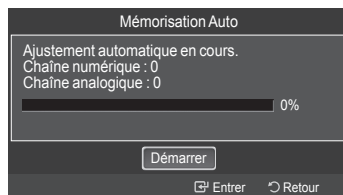
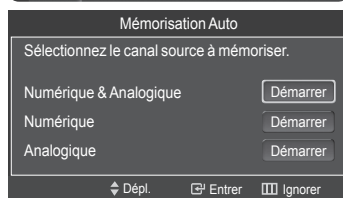

# Mémorisation manuelle des chaînes

**Vous pouvez mémoriser les chaînes de télévision, y compris celles reçues via les réseaux câblés. Lors de la mémorisation manuelle des chaînes, vous pouvez choisir :**

- ◆ de mémoriser ou non chaque chaînes trouvée ;
  - ◆ le numéro du programme qui vous servira à identifier chaque chaîne mémorisée.
- 1 Appuyez sur le bouton **MENU** pour afficher le menu.
  - 2 Appuyez sur le bouton **▲** ou **▼** pour sélectionner **Canal**, puis appuyez sur le bouton **ENTER**.
  - 3 Appuyez sur le bouton **▲** ou **▼** pour sélectionner **Mémorisation Manuelle**, puis appuyez sur le bouton **ENTER**.
  - 4 Sélectionnez l'option désirée en appuyant sur le bouton **▲** ou **▼**, puis appuyez sur le bouton **ENTER**.
  - 5 Lorsque vous êtes satisfait de la configuration, appuyez sur le bouton **ENTER**.
  - 6 Appuyez sur le bouton **EXIT** pour quitter le menu.

## Chaîne numérique

- ◆ **Canal**  
Appuyez sur le bouton **▲**, **▼** ou sur les boutons numériques (0 à 9) pour sélectionner un canal. Les canaux disponibles sont les canaux 5 à 69. La fréquence correspondante au canal sélectionné est automatiquement réglée.
- ◆ **Fréquence**  
Vous pouvez indiquer la fréquence (KHz) à l'aide des boutons numériques (0 à 9). Si vous ne connaissez pas la fréquence exacte, observez les étapes ci-dessus pour sélectionner la fréquence automatiquement à l'aide du canal.
- ◆ **Bande passante**  
Appuyez sur le bouton **▲** ou **▼** pour sélectionner une bande passante. Les bandes passantes disponibles sont 7 et 8 MHz.

## Chaîne analogique

- ◆ **Programme (numéro de programme à attribuer à une chaîne)**  
Appuyez sur le bouton **▲** ou **▼** jusqu'à ce que vous trouviez le numéro correct.
  - Vous pouvez également sélectionner le numéro de canal directement en appuyant sur le pavé numérique (0 à 9).
- ◆ **Système de Couleur : Auto/PAL/SECAM/NTSC4.43**  
Appuyez sur le bouton **▲** ou **▼** pour sélectionner la norme de couleurs désirée.
- ◆ **Système Sonore : BG/DK/I/L**  
Appuyez sur le bouton **▲** ou **▼** pour sélectionner la norme audio désirée.
- ◆ **Canal (si vous connaissez le numéro du canal à mémoriser)**  
Appuyez sur le bouton **▲** ou **▼** pour sélectionner **C** (canal hertzien) ou **S** (canal câblé).  
Appuyez sur le bouton **▶**, puis sur le bouton **▲** ou **▼** pour sélectionner le numéro de votre choix.
  - Vous pouvez également sélectionner le numéro de canal directement en appuyant sur le pavé numérique (0 à 9).
  - S'il n'y a aucun son ou si le son est anormal, re-sélectionnez la norme audio désirée.
- ◆ **Recherche (lorsque vous ne connaissez pas les numéros de canal)**  
Appuyez sur le bouton **▲** ou **▼** pour démarrer la recherche. Le synchroiseur balaye la plage de fréquence jusqu'à ce que vous receviez le premier canal ou le canal que vous avez sélectionné à l'écran.
- ◆ **Mémoriser (permet de mémoriser le canal et le numéro de programme correspondant)**  
Sélectionnez **OK** en appuyant sur le bouton **ENTER**.
  - **Mode Canal**
    - **P** (Mode Programme) : À la fin du réglage, des numéros de position compris entre P00 et P99 sont attribués aux stations de radiodiffusion de votre zone. Dans ce mode, vous pouvez sélectionner un canal en saisissant son numéro de position.
    - **C** (mode Chaîne hertzienne) : dans ce mode, vous pouvez sélectionner un canal en saisissant le numéro attribué à chacune des stations de télédiffusion.
    - **S** (mode Chaîne câblée) : dans ce mode, vous pouvez sélectionner un canal en saisissant le numéro attribué à chacune des chaînes câblées.

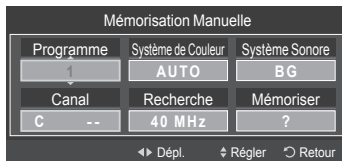
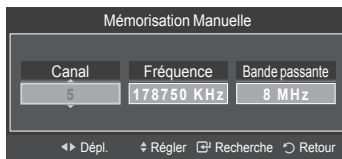
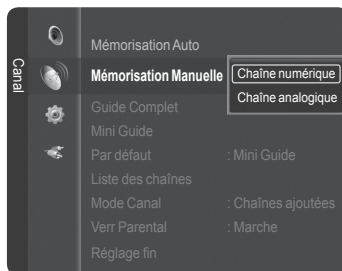
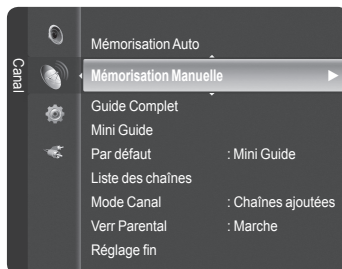

# Voir les informations relatives au Guide de programme électronique (GPE)

Les informations relatives au Guide de programme électronique (EPG) sont fournies par les émetteurs. Les entrées de programmes peuvent apparaître en blanc ou ne pas être à jour en raison de l'information diffusée sur un canal donné. L'affichage fera une mise à jour automatique dès qu'une nouvelle information sera disponible.

- 1 Appuyez sur le bouton **MENU** pour afficher le menu.
- 2 Appuyez sur le bouton **▲** ou **▼** pour sélectionner **Canal**, puis appuyez sur le bouton **ENTER**.
- 3 Appuyez sur le bouton **▲** ou **▼** pour sélectionner **Guide Complet**, **Mini Guide** ou **Par défaut**, puis appuyez sur le bouton **ENTER**.

## ◆ Guide complet

Pour les six chaînes indiquées dans la colonne de gauche, les informations relatives au programme actuel et au programme suivant sont affichées.

➤ Les heures des programmes sont affichées et peuvent être parcourues en avançant ou en remontant dans le temps.

## ◆ Mini Guide

Les informations relatives à chaque programme sont affichées ligne par ligne sur l'écran Mini Guide de la chaîne actuelle, en commençant par le programme en cours, dans l'ordre des heures de début des programmes.

	<p>Sélectionnez un programme en appuyant sur le bouton <b>▲/▼/◀/▶</b>.</p> <p>Si le programme suivant est sélectionné, il est programmé et l'icône en forme d'horloge s'affiche. Si vous appuyez à nouveau sur le bouton <b>ENTER</b>, appuyez sur le bouton <b>▲/▼/◀/▶</b> pour sélectionner <b>Annuler programmations</b>, la programmation est annulée et l'icône en forme d'horloge disparaît.</p> <p>Pour plus d'informations sur les programmations, reportez-vous à la section correspondante.</p>
<b>ROUGE</b>	Basculer entre <b>Mini Guide</b> et <b>Guide complet</b> .
<b>VERT</b>	Guide complet : permet de reculer de 24 heures. Mini Guide : permet d'afficher la page suivante.
<b>JAUNE</b>	Guide complet : permet d'avancer de 24 heures. Mini Guide : permet d'afficher la page précédente.
<b>BLEU</b>	Quitter le guide.
<b>INFO</b>	<b>INFO</b> permet d'afficher les informations détaillées. Numéro de canal, durée du programme, barre d'état, niveau de contrôle parental, informations sur la qualité vidéo (HD/SD), modes sonores, sous-titres ou Téletext, langue des sous-titres ou du Téletext et résumé du programme sélectionné font partie des informations détaillées. "..." apparaît si le résumé est long.

## ◆ Par défaut : Mini Guide/Guide complet

Appuyez sur les boutons **▲** ou **▼** pour sélectionner **Mini Guide** ou **Guide complet**. Appuyez sur le bouton **ENTER**. Le menu du guide sélectionné s'affiche.

➤ Vous pouvez aussi afficher le guide en appuyant tout simplement sur le bouton **GUIDE**.

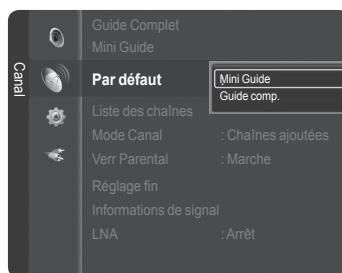
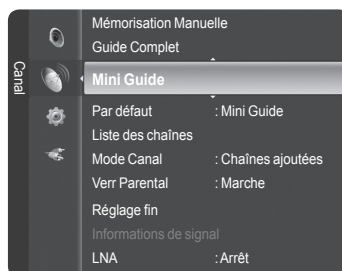

# Suppression et ajout de chaînes

Vous pouvez supprimer ou ajouter une chaîne afin d'afficher les chaînes de votre choix.

- 1 Appuyez sur le bouton **MENU**.  
Appuyez sur le bouton ▲ ou ▼ pour sélectionner **Canal**, puis appuyez sur le bouton **ENTER**.  
Appuyez sur le bouton ▲ ou ▼ pour sélectionner **Liste des chaînes**, puis appuyez sur le bouton **ENTER**.
- 2 Appuyez sur le bouton ◀ pour sélectionner **Chaînes ajoutées**.
- 3 Appuyez sur le bouton ▲ ou ▼ pour sélectionner **Tous les canaux**.
  - Affiche toutes les chaînes actuellement disponibles.Appuyez sur le bouton **ENTER**.
- 4 Appuyez sur le bouton ▲ ou ▼ pour sélectionner une chaîne à supprimer, puis appuyez sur le bouton **TOOLS**.
- 5 Appuyez sur le bouton **ENTER** pour sélectionner **Supprimer**.
  - Toutes les chaînes supprimées apparaîtront dans le menu **Chaînes ajoutées**.
- 6 Appuyez sur le bouton **EXIT** pour quitter le menu.
  - De la même manière, vous pouvez également ajouter une chaîne au menu **Tous les canaux**.
  - Une chaîne doit être supprimée avant de pouvoir être rajoutée à la liste des **Chaînes ajoutées**.
  - Pour ajouter (restaurer) une chaîne à la liste des Chaînes ajoutées, suivez les étapes 1 à 3 ci-dessus, appuyez sur le bouton ▲ ou ▼ pour sélectionner une chaîne à ajouter, puis appuyez sur le bouton **TOOLS**. Appuyez sur le bouton **ENTER** pour sélectionner **Ajouter**.
  - Appuyez sur le bouton **CH LIST** de la télécommande pour afficher les listes de chaînes.

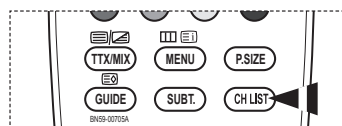
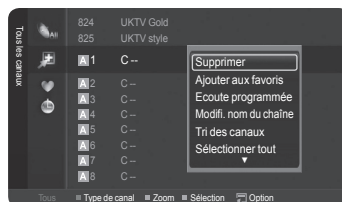
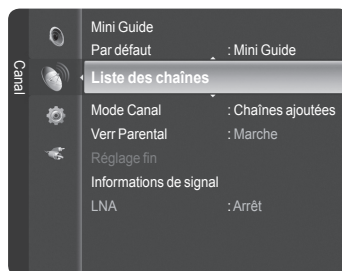

# Sélection de vos chaînes favorites

Vous pouvez définir comme favorites les chaînes que vous regardez souvent.

- 1 Appuyez sur le bouton **MENU**.  
Appuyez sur le bouton ▲ ou ▼ pour sélectionner **Canal**, puis appuyez sur le bouton **ENTER**.  
Appuyez sur le bouton ▲ ou ▼ pour sélectionner **Liste des chaînes**, puis appuyez sur le bouton **ENTER**.
- 2 Appuyez sur le bouton ◀ pour sélectionner **Chaînes ajoutées**.
- 3 Appuyez sur le bouton ▲ ou ▼ pour sélectionner **Tous les canaux**, puis appuyez sur le bouton **ENTER**.
  - Affiche toutes les chaînes actuellement disponibles.
- 4 Appuyez sur le bouton ▲ ou ▼ pour définir une chaîne comme chaîne favorite.
  - **Ajout de plusieurs chaînes aux favoris.**  
Appuyez sur le bouton ▲ ou ▼ pour sélectionner la chaîne voulue dans la liste des chaînes. Appuyez ensuite sur le bouton jaune.  
Répétez l'opération ci-dessus pour sélectionner plusieurs chaînes. La marque ✓ s'affiche à gauche des chaînes sélectionnées.
- 5 Appuyez sur le bouton **TOOLS**.
- 6 Appuyez sur le bouton ▲ ou ▼ pour sélectionner **Ajouter aux favoris**, puis appuyez sur le bouton **ENTER**.  
Le symbole "♥" s'affiche et la chaîne est définie comme favorite.
- 7 Pour annuler la sélection d'une chaîne favorite, appuyez sur le bouton **TOOLS** après avoir sélectionné une chaîne favorite. Appuyez sur le bouton ▲ ou ▼ pour sélectionner **Supprimer des favoris**, puis appuyez sur le bouton **ENTER**.  
La chaîne est supprimée des favoris et le symbole "♥" disparaît.  
Appuyez sur le bouton **EXIT** pour quitter le menu.
  - Vous pouvez également ajouter ou supprimer une chaîne de la liste Favoris de la même manière dans le menu **Chaînes ajoutées**.
  - Toutes les chaînes favorites apparaissent dans le menu **Favoris**.
  - Appuyez sur le bouton **CH LIST** de la télécommande pour afficher les listes de chaînes.

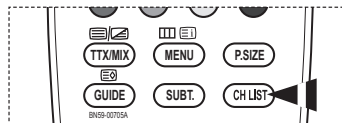
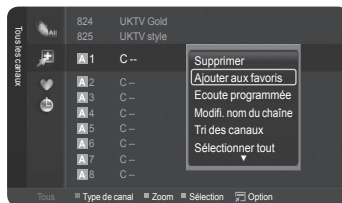

# Réservation d'un programme (Visionnage minuteur)

Si vous réservez un programme que vous souhaitez regarder, la chaîne bascule automatiquement sur la chaîne réservée dans la liste de chaînes, même si vous êtes en train de regarder une autre chaîne.

Pour réserver un programme, réglez d'abord l'heure actuelle. Voir page 34. Les chaînes réservées ne peuvent être réglées que si elles se trouvent dans la Liste des chaînes (voir page 20).

- Appuyez sur le bouton **MENU**.  
Appuyez sur le bouton **▲** ou **▼** pour sélectionner **Canal**, puis appuyez sur le bouton **ENTER**.  
Appuyez sur le bouton **▲** ou **▼** pour sélectionner **Liste des chaînes**, puis appuyez sur le bouton **ENTER**.
- Appuyez sur le bouton **▲** ou **▼** pour sélectionner une chaîne, puis appuyez sur le bouton **TOOLS**.
- Appuyez sur le bouton **▲** ou **▼** pour sélectionner **Visionnage minuteur**, puis appuyez sur le bouton **ENTER**.  
L'écran de réservation d'un programme (Visionnage minuteur) apparaît.
- Appuyez sur le bouton **▲/▼/◀/▶** pour réserver un programme, puis appuyez sur le bouton **ENTER**.  
La réservation d'un programme est terminée.  
Appuyez sur le bouton **EXIT** pour quitter le menu.
  - Vous pouvez également réserver un programme dans les menus **Toutes les chaînes** ou **Favoris** en suivant la même procédure.
  - Pour des informations sur la façon de valider une réservation, reportez-vous à la page 20. Seules des chaînes mémorisées peuvent être réservées.
  - Vous pouvez régler directement la chaîne, le mois, le jour, l'heure et les minutes à l'aide du pavé numérique de la télécommande.

 Appuyez sur le bouton **CH LIST** de la télécommande pour afficher les listes de chaînes.

## Guide des programmes numérique et réservations

Lorsqu'une chaîne numérique est sélectionnée et que vous appuyez sur le bouton **▶**, le Guide des programmes de la chaîne apparaît. Vous pouvez réserver un programme en suivant les procédures décrites ci-dessus.

 : programme en cours de diffusion.

 : programme réservé

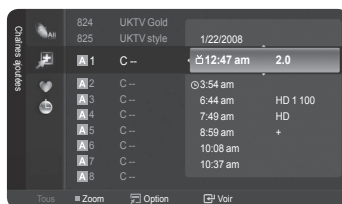
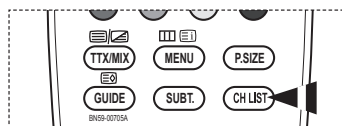
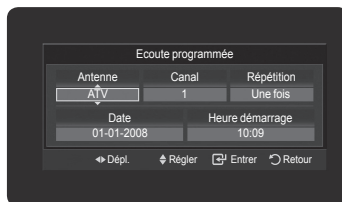
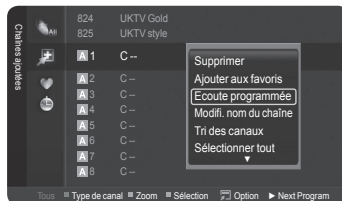

Suite...

# Vérification d'une réservation

Vous pouvez afficher, modifier ou supprimer une réservation.

- 1 Appuyez sur le bouton **MENU**.  
Appuyez sur le bouton ▲ ou ▼ pour sélectionner **Canal**, puis appuyez sur le bouton **ENTER**.  
Appuyez sur le bouton ▲ ou ▼ pour sélectionner **Liste des chaînes**, puis appuyez sur le bouton **ENTER**.
- 2 Appuyez sur le bouton ◀ pour sélectionner **Chaînes ajoutées**.
- 3 Appuyez sur le bouton ▲ ou ▼ pour sélectionner **Programmé**, puis appuyez sur le bouton **ENTER**.  
Vous pouvez visualiser les réservations de programmes.



## Modification d'une réservation

- 4 Pour sélectionner une réservation à modifier, appuyez sur le bouton ▲ ou ▼ puis sur le bouton **TOOLS**.
- 5 Appuyez sur le bouton **ENTER** pour sélectionner **Modifier infos**.
- 6 Appuyez sur les boutons ▲/▼/◀/▶ pour modifier un paramètre de réservation, puis appuyez sur le bouton **ENTER**.  
La réservation est modifiée.



## Annulation d'une réservation

- 4 Pour sélectionner une réservation à annuler, appuyez sur le bouton ▲ ou ▼ puis sur le bouton **TOOLS**.
- 5 Appuyez sur le bouton ▲ ou ▼ pour sélectionner **Annuler programmations**, puis appuyez sur le bouton **ENTER**.
- 6 Appuyez sur le bouton ◀ ou ▶ pour sélectionner **OK**, puis appuyez sur le bouton **ENTER**.  
La réservation est annulée.  
Appuyez sur le bouton **EXIT** pour quitter le menu.

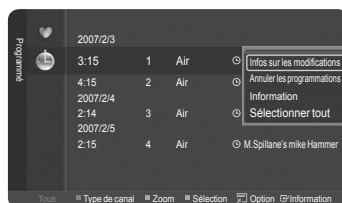
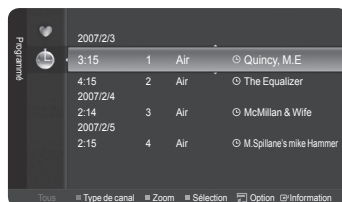

## Menu Programmé

- **Modifier infos** : permet de modifier une réservation.
- **Annuler programmations** : permet d'annuler une réservation.
- **Information** : permet d'afficher le détail d'une réservation.
- **Tout sélectionner/Tout désélectionne** : vous pouvez sélectionner (ou désélectionner) toutes les chaînes de la liste des chaînes.

-  Appuyez sur le bouton **CH LIST** de la télécommande pour afficher les listes de chaînes.

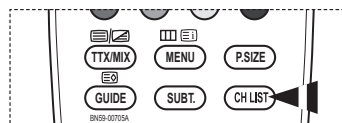

*Suite...*



# Attribution de noms aux chaînes

Les noms des chaînes sont automatiquement attribués lorsque des informations sur les chaînes sont diffusées. Ces noms peuvent être modifiés, ce qui vous permet d'attribuer ceux de votre choix.

## Modification d'un numéro de chaîne (analogique)

- 1 Appuyez sur le bouton **MENU** pour afficher le menu.
- 2 Appuyez sur le bouton ▲ ou ▼ pour sélectionner **Canal**, puis appuyez sur le bouton **ENTER**.
- 3 Appuyez sur le bouton ▲ ou ▼ pour sélectionner **Liste des chaînes**, puis appuyez sur le bouton **ENTER**.
- 4 Appuyez sur le bouton ▲ ou ▼ pour sélectionner la chaîne à renommer, puis appuyez sur le bouton **TOOLS**.
- 5 Appuyez sur le bouton ▲ ou ▼ pour sélectionner **Edit Modifier nom de chaîne**, puis appuyez sur le bouton **ENTER**.
- 6 Appuyez sur le bouton ▲/▼/◀/▶ pour sélectionner une lettre, un chiffre ou un symbole, puis appuyez sur le bouton **ENTER**.

- **Boutons numériques** : permettent de saisir des chiffres.
- **Bouton rouge** : permet de basculer entre English et Characters.
- **Bouton vert** : permet d'effacer un caractère saisi.
- **Bouton jaune** : permet d'insérer un espace.
- **Bouton bleu** : appuyez sur ce bouton pour valider le nouveau nom de la chaîne.

- 7 Répétez les étapes 5 à 6 pour chaque chaîne à laquelle un nouveau nom doit être attribué.
- 8 Appuyez sur le bouton **EXIT** pour quitter le menu.

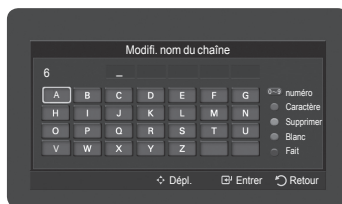
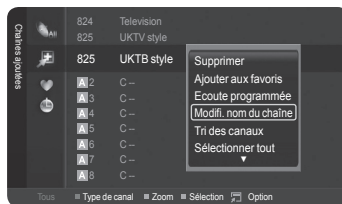
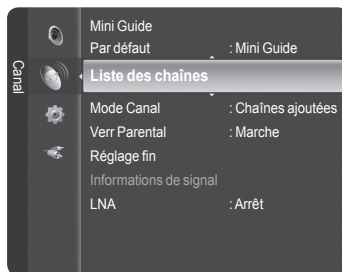

## Modification d'un numéro de chaîne- numérique

- 1 Appuyez sur le bouton **MENU**.  
Appuyez sur le bouton ▲ ou ▼ pour sélectionner **Canal**, puis appuyez sur le bouton **ENTER**.  
Appuyez sur le bouton ▲ ou ▼ pour sélectionner **Liste des chaînes**, puis appuyez sur le bouton **ENTER**.
- 2 Sélectionnez le numéro de chaîne à modifier en appuyant plusieurs fois sur le bouton ▲ ou ▼, puis appuyez sur le bouton **TOOLS**.
- 3 Appuyez sur le bouton ▲ ou ▼ pour sélectionner **Modifier numéro de chaîne**, puis appuyez sur le bouton **ENTER**.
- 4 Vous pouvez alors modifier le numéro de chaîne en appuyant plusieurs fois sur le bouton ▲ ou ▼. Vous pouvez également modifier le numéro de chaîne à l'aide du pavé numérique de la télécommande.



## Tri des chaînes mémorisées - analogique

Cette opération vous permet de changer les numéros de programme des chaînes mémorisées. Cette opération peut s'avérer nécessaire après l'utilisation de la mémorisation automatique.

- 1 Appuyez sur le bouton **MENU** pour afficher le menu.
- 2 Appuyez sur le bouton **▲** ou **▼** pour sélectionner **Canal**, puis appuyez sur le bouton **ENTER**.
- 3 Appuyez sur le bouton **▲** ou **▼** pour sélectionner **Liste des chaînes**, puis appuyez sur le bouton **ENTER**.
- 4 Appuyez sur le bouton **TOOLS**.
- 5 Appuyez sur le bouton **▲** ou **▼** pour sélectionner **Trier**, puis appuyez sur le bouton **ENTER**.
- 6 Sélectionnez la chaîne que vous voulez déplacer en appuyant sur le bouton **▲** ou **▼**, puis appuyez sur le bouton **ENTER**.
- 7 Sélectionnez le numéro du programme à attribuer à la chaîne en appuyant sur le bouton **▲** ou **▼**. Appuyez sur le bouton **ENTER**. La chaîne est déplacée vers sa nouvelle position et toutes les autres chaînes sont reclassées en conséquence.
- 8 Répétez les étapes 4 à 7 jusqu'à ce que vous ayez déplacé toutes les chaînes aux numéros de programme de votre choix.
- 9 Appuyez sur le bouton **EXIT** pour quitter le menu.

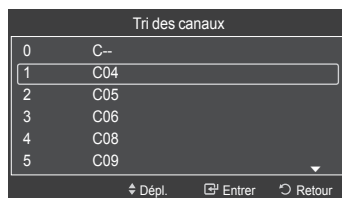

## Sélection et désélection de toutes les chaînes

- 1 Appuyez sur le bouton **MENU**.  
Appuyez sur le bouton ▲ ou ▼ pour sélectionner **Canal**, puis appuyez sur le bouton **ENTER**.  
Appuyez sur le bouton ▲ ou ▼ pour sélectionner **Liste des chaînes**, puis appuyez sur le bouton **ENTER**.
- 2 Appuyez sur le bouton ▲ ou ▼ pour sélectionner la chaîne à renommer, puis appuyez sur le bouton **TOOLS**.
- 3 Appuyez sur le bouton ▲ ou ▼ pour sélectionner **Tout sélectionner** ou **Tout désélectionner**, puis appuyez sur le bouton **ENTER**.
  - Vous pouvez sélectionner (ou désélectionner) toutes les chaînes de la liste des chaînes.
  - La marque ✓ s'affiche à gauche des chaînes sélectionnées.



## Enregistrement des chaînes dans la mémoire (Mémorisation Auto)

- 1 Appuyez sur le bouton **MENU**.  
Appuyez sur le bouton ▲ ou ▼ pour sélectionner **Canal**, puis appuyez sur le bouton **ENTER**.  
Appuyez sur le bouton ▲ ou ▼ pour sélectionner **Liste des chaînes**, puis appuyez sur le bouton **ENTER**.
- 2 Appuyez sur le bouton ▲ ou ▼ pour sélectionner la chaîne à renommer, puis appuyez sur le bouton **TOOLS**.
- 3 Appuyez sur le bouton ▲ ou ▼ pour sélectionner **Mémorisation Auto**, puis appuyez sur le bouton **ENTER**.
  - Pour plus d'informations concernant le réglage des options, reportez-vous à la page 14.
  - Lorsqu'une chaîne est verrouillée par l'option **Verrouillage de chaîne**, l'écran de saisie du code PIN s'affiche. (reportez-vous à la page 24).

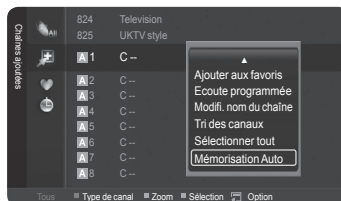

## Réglage du gestionnaire de chaînes

Vous pouvez afficher soit la liste des chaînes ajoutées, soit la liste des favoris lorsque vous appuyez sur le bouton CH LIST de la télécommande.

- 1 Appuyez sur le bouton **MENU**.  
Appuyez sur le bouton ▲ ou ▼ pour sélectionner **Canal**, puis appuyez sur le bouton **ENTER**.  
Appuyez sur le bouton ▲ ou ▼ pour sélectionner **Mode Canal**, puis appuyez sur le bouton **ENTER**.
- 2 Appuyez sur le bouton ▲ ou ▼ pour sélectionner **Chaînes ajoutées** ou **Chaînes favorites**, puis appuyez sur le bouton **ENTER**.
- 3 Appuyez sur le bouton **EXIT** pour quitter le menu.

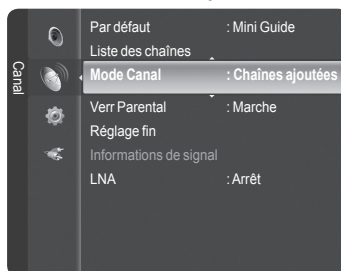

## Verrouillage de chaînes

Cette fonction, qui bloque la vidéo et coupe le son, vous permet d'éviter toute utilisation non autorisée, par des enfants par exemple, qui pourraient visionner des programmes ne leur étant pas destinés. Le verrouillage parental ne peut pas être désactivé en utilisant les touches du panneau latéral. Il ne peut être désactivé qu'à partir de la télécommande ; conservez donc la télécommande hors de portée des enfants.

### ◆ Verrouillage de chaînes

- 1 Appuyez sur le bouton **MENU** pour afficher le menu.
- 2 Appuyez sur le bouton ▲ ou ▼ pour sélectionner **Canal**, puis appuyez sur le bouton **ENTER**.
- 3 Appuyez sur le bouton ▲ ou ▼ pour sélectionner **Verrouillage Parental**, puis appuyez sur le bouton **ENTER**. Entrez votre code PIN à quatre chiffres.

- Le code PIN par défaut d'un nouveau téléviseur est réglé sur "0-0-0-0".
- Si vous souhaitez changer ce code PIN, reportez-vous à la page 35.

- 4 Sélectionnez **Marche** en appuyant sur le bouton ▲ ou ▼, puis appuyez sur le bouton **ENTER**.
- 5 Appuyez sur le bouton ▲ ou ▼ pour sélectionner **Liste des chaînes**, puis appuyez sur le bouton **ENTER**.

- 6 Appuyez sur le bouton ▲ ou ▼ pour sélectionner une chaîne à supprimer, puis appuyez sur le bouton **TOOLS**.

- Le  symbole s'affiche et la chaîne est verrouillée.

### ◆ Déverrouillage de chaînes

- 7 Appuyez sur le bouton ▲ ou ▼ pour sélectionner **Verrouillage**, puis appuyez sur le bouton **ENTER**. Saisissez votre code PIN à quatre chiffres.

- La chaîne est alors déverrouillée et la marque  correspondante disparaît.
- Le code PIN par défaut d'un nouveau téléviseur est réglé sur "0-0-0-0".

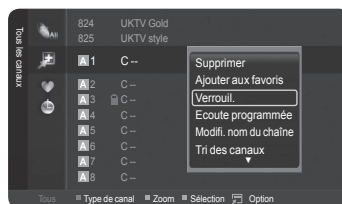
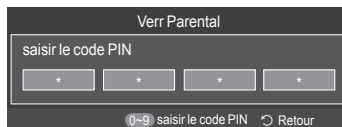
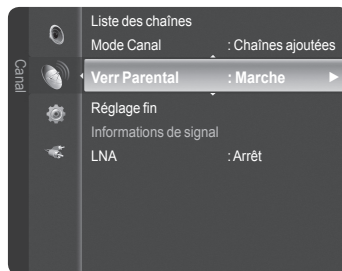

## Syntonisation précise des chaînes analogiques

Utilisez la syntonisation précise pour régler manuellement une chaîne spécifique en vue d'une réception optimale.

- 1 Appuyez sur le bouton **MENU** pour afficher le menu. Appuyez sur le bouton ▲ ou ▼ pour sélectionner **Canal**, puis appuyez sur le bouton **ENTER**.
- 2 Appuyez sur le bouton ▲ ou ▼ pour sélectionner **Réglage fin**, puis appuyez sur le bouton **ENTER**.
- 3 Appuyez sur le bouton ◀ ou ▶ pour ajuster la syntonisation.

Pour enregistrer le réglage de syntonisation précise dans la mémoire du téléviseur, appuyez sur le bouton **ENTER**.

- Si vous n'enregistrez pas les chaînes après avoir procédé à une syntonisation précise dans la mémoire, les réglages ne seront pas enregistrés.

- 4 Pour restaurer les réglages par défaut de syntonisation précise, appuyez sur le bouton ▼ afin de sélectionner **Réinitialiser**, puis appuyez sur le bouton **ENTER**.

Appuyez sur le bouton **EXIT** pour quitter le menu.

- La syntonisation précise est possible uniquement avec les chaînes analogiques.
- "\*" apparaît en regard du nom des chaînes réglées par syntonisation précise.

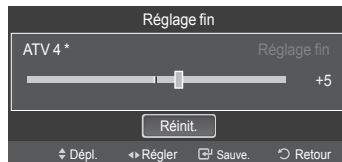

## Affichage des informations du signal

Vous pouvez obtenir des informations relatives à l'état du signal.

- 1 Appuyez sur le bouton **MENU** pour afficher le menu.  
Appuyez sur le bouton **▲** ou **▼** pour sélectionner **Canal**, puis appuyez sur le bouton **ENTER**.
- 2 Appuyez sur le bouton **▲** ou **▼** pour sélectionner **Informations de signal**, puis appuyez sur le bouton **ENTER**.
- 3 Appuyez sur le bouton **EXIT** pour quitter le menu.
  - Si le signal est faible, le message **Aucun signal** s'affiche.
  - Cette fonction peut être sélectionnée pendant que vous regardez une chaîne numérique.

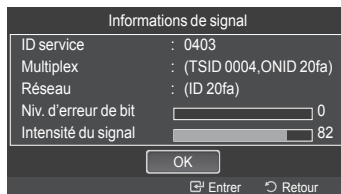

## LNA (Amplificateur à faible bruit)

Cette fonction se révèle particulièrement utile si le signal télévisé est faible.

La fonction LNA amplifie le signal télévisé dans une zone où il est faible. Un préamplificateur à faible bruit augmente le signal d'arrivée.

- 1 Appuyez sur le bouton **MENU** pour afficher le menu.
- 2 Appuyez sur le bouton **▲** ou **▼** pour sélectionner **Canal**, puis appuyez sur le bouton **ENTER**.
- 3 Appuyez sur le bouton **▲** ou **▼** pour sélectionner **LNA**, puis appuyez sur le bouton **ENTER**.
- 4 Sélectionnez **Arrêt** ou **Marche** en appuyant sur le bouton **▲** ou **▼**, puis appuyez sur le bouton **ENTER**.
- 5 Appuyez sur le bouton **EXIT** pour quitter le menu.
  - Cette fonction peut être sélectionnée pendant que vous regardez une chaîne analogique.

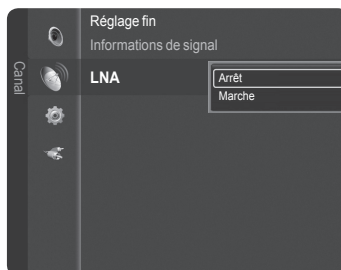

## Réglage du mode d'image

Vous pouvez sélectionner le type d'image qui correspond le mieux à vos exigences d'affichage.

- 1 Appuyez sur le bouton **MENU** pour afficher le menu.
- 2 Appuyez sur le bouton **ENTER** pour sélectionner **Image**.
- 3 Appuyez à nouveau sur le bouton **ENTER** pour sélectionner **Mode**.
- 4 Sélectionnez le mode désiré en appuyant sur le bouton ▲ ou ▼, puis appuyez sur le bouton **ENTER**.  
Modes disponibles : **Dynamique**, **Standard** ou **Cinéma**  
➤ La valeur des paramètres peut varier en fonction de la source d'entrée.
- 5 Appuyez sur le bouton **EXIT** pour quitter le menu.

- ◆ Pour regarder la télévision pendant la journée ou lorsque la pièce est très éclairée, choisissez **Dynamique**.
- ◆ Choisissez **Standard** pour regarder la télévision dans des conditions normales.
- ◆ Si vous regardez un film, sélectionnez **Cinéma**.

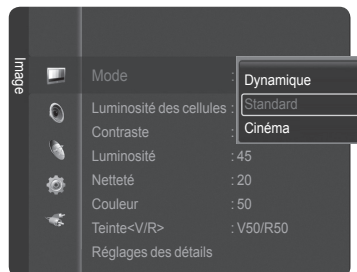
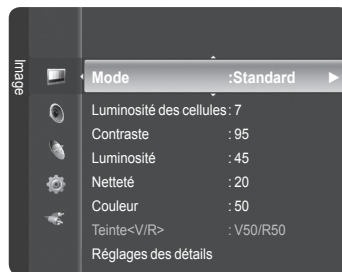

### Réglage simple

- 1 Appuyez sur le bouton **TOOLS** de la télécommande.
- 2 Appuyez sur le bouton ▲ ou ▼ pour sélectionner **Mode Image**.
- 3 Appuyez sur le bouton ◀ ou ▶ pour sélectionner l'option de votre choix.

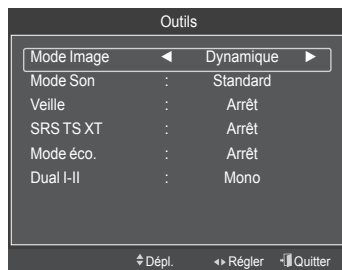

## Personnalisation des paramètres d'image

Votre téléviseur dispose de plusieurs options qui vous permettent de régler la qualité de l'image.

- 1 Appuyez sur le bouton **MENU** pour afficher le menu.
- 2 Appuyez sur le bouton **ENTER** pour sélectionner **Image**.
- 3 Appuyez à nouveau sur le bouton **ENTER** pour sélectionner **Mode**.
- 4 Sélectionnez le mode désiré en appuyant sur le bouton ▲ ou ▼, puis appuyez sur le bouton **ENTER**.  
Modes disponibles : **Dynamique**, **Standard** ou **Cinéma**
- 5 Sélectionnez l'option désirée en appuyant sur le bouton ▲ ou ▼, puis appuyez sur le bouton **ENTER**.
- 6 Lorsque vous êtes satisfait de la configuration, appuyez sur le bouton **ENTER**.
- 7 Appuyez sur le bouton **EXIT** pour quitter le menu.

- ◆ **Luminosité des pixels - Contraste – Luminosité – Netteté – Couleur – Teinte (V/R)**  
➤ En mode TV, Ext., AV et S-Vidéo du système PAL, a fonction Teinte n'est pas disponible.  
➤ En mode PC, vous ne pouvez modifier que les options **Luminosité des pixels**, **Contraste** et **Luminosité**.

Appuyez sur le bouton ◀ ou ▶ pour accéder au réglage optimal.



# Réglage des détails de l'image

Vous pouvez configurer des réglages détaillés de l'image.

- 1 Appuyez sur le bouton **MENU** pour afficher le menu.
- 2 Appuyez sur le bouton **ENTER** pour sélectionner **Image**.
- 3 Appuyez sur le bouton **▲** ou **▼** pour sélectionner **Réglages des détails**, puis appuyez sur le bouton **ENTER**.
- 4 Sélectionnez l'option désirée en appuyant sur le bouton **▲** ou **▼**, puis appuyez sur le bouton **ENTER**.

Options disponibles : **Réglage des noirs**, **Contraste dynam.**, **Gamma**, **Espace de couleur**, **Balance blancs**, **Carnation**, **Amélioration des bords**

- 5 Lorsque vous êtes satisfait de la configuration, appuyez sur le bouton **ENTER**.
- 6 Appuyez sur le bouton **EXIT** pour quitter le menu.

➤ Le menu **Réglages des détails** est disponible en mode **Standard** ou **Cinéma**.

➤ En mode **PC**, vous ne pouvez modifier que les paramètres **Contraste Dynam.**, **Gamma** et **Balance blancs** du menu **Réglages des détails**.

## ◆ Réglage des noirs : Arrêt/Bas/Moyen/Élevé

Vous pouvez directement choisir le niveau des noirs sur l'écran pour régler la profondeur de l'écran.

## ◆ Contraste Dynam. : Arrêt/Bas/Moyen/Élevé

Vous pouvez régler le contraste de l'écran pour obtenir un contraste optimal.

## ◆ Gamma : -3 ~ +3

Vous pouvez régler la luminosité moyenne des images.

Appuyez sur le bouton **◀** ou **▶** pour accéder au réglage optimal.

## ◆ Espace de couleur : Auto/Natif/Personnalisé

L'espace de couleur est une matrice de couleurs composée de rouge, de vert et de bleu.

Sélectionnez votre espace de couleur préféré et obtenir la couleur qui vous semble la plus naturelle.

- **Auto** : l'espace de couleur automatique se règle automatiquement sur la nuance la plus naturelle en fonction des sources.
- **Natif** : l'espace de couleur natif offre une nuance de couleur profonde et riche.
- **Personnalisé** : Règle la gamme des couleurs selon la préférence.

## Personnalisation de l'espace de couleur

### Couleur : Rouge/Vert/Bleu/Jaune/Cyan/Magenta

Permet de régler la gamme de couleurs en fonction de vos préférences.

Le paramètre Couleur est disponible lorsque **Espace de couleur** est réglé sur **Personnalisé**.

Appuyez sur le bouton **▲** ou **▼** pour sélectionner **Rouge**, **Vert**, **Bleu**, **Jaune**, **Cyan** ou **Magenta**.

Appuyez sur le bouton **ENTER**.

- **Rouge/Vert/Bleu** : dans Couleur, vous pouvez régler les valeurs RVB pour la couleur sélectionnée.

Appuyez sur le bouton **▲** ou **▼** pour sélectionner **Rouge**, **Vert** ou **Bleu** pour les modifier. Appuyez sur le bouton **ENTER**. Appuyez sur le bouton **◀** ou **▶** pour réduire ou augmenter la valeur de la couleur.

Appuyez sur le bouton **ENTER**.

- **Réinitialiser** : permet de rétablir les valeurs par défaut de l'espace de couleur.

## ◆ Balance des blancs : Aj. Rouge/Aj. Vert/ Aj. Bleu/Regl. Rouge/Regl. Vert/Regl. Bleu/Réinitialiser

Vous pouvez régler la température des couleurs pour que celles-ci soient plus naturelles.

**Aj. Rouge/Aj. Vert/ Aj. Bleu/Regl. Rouge/Regl. Vert/Regl. Bleu** : la modification des valeurs de réglage permet d'actualiser l'écran que vous venez de retoucher.

Sélectionnez l'option désirée en appuyant sur le bouton **▲** ou **▼**, puis appuyez sur le bouton **ENTER**.

Appuyez sur le bouton **◀** ou **▶** pour accéder au réglage qui vous convient.

**Réinitialiser** : l'équilibrage des blancs réglé précédemment est ramené à sa valeur par défaut.

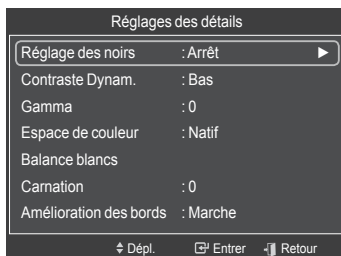
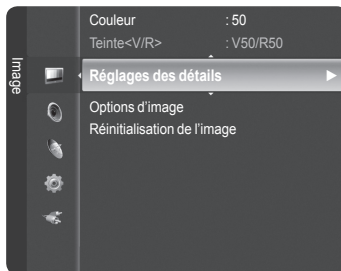

*Suite...*

- ◆ **Carnation : -15 à +15**  
Vous pouvez accentuer la nuance de rose de l'image.  
Appuyez sur le bouton ◀ ou ▶ pour obtenir le réglage qui convient.  
➤ La modification des valeurs de réglage permet d'actualiser l'écran que vous venez de retoucher.
- ◆ **Amélioration des bords : Arrêt/Marche**  
Vous pouvez faire ressortir la bordure des objets.

## Options d'image

Vous pouvez configurer des réglages détaillés de l'image.

- 1 Appuyez sur le bouton **MENU** pour afficher le menu.
- 2 Appuyez sur le bouton **ENTER** pour sélectionner **Image**.
- 3 Appuyez sur les bouton ▲ ou ▼ pour sélectionner **Options d'image**, puis appuyez sur le bouton **ENTER**.
- 4 Sélectionnez l'option souhaitée en appuyant sur le bouton ▲ ou ▼, puis appuyez sur le bouton **ENTER**.
- 5 Lorsque vous êtes satisfait de la configuration, appuyez sur le bouton **ENTER**.
- 6 Appuyez sur le bouton **EXIT** pour quitter le menu.

➤ En mode **PC**, vous ne pouvez modifier que les options **Nuance Cou.**, **Format** et **Protection anti-brûlure écran** dans le menu **Options d'image**.

- ◆ **Nuance Cou. : Froide2/Froide1/Normal/Chaude1/Chaude2**  
➤ Lorsque le mode Image est réglé sur **Dynamique** ou **Standard**, les valeurs **Chaude1** et **Chaude2** ne peuvent pas être sélectionnées.

- ◆ **Format : 16/9 auto, 16:9, Zoom large, Zoom, 4:3, Scan uniquement**

Vous pouvez sélectionner le format d'image qui correspond le mieux à vos besoins d'affichage.

- **16/9 auto** : agrandissement et adaptation de l'image du format 4:3 au format 16:9.  
La fonction 16/9 auto n'est disponible qu'en mode TV, Ext.1, Ext.2, AV et S-Vidéo.
- **16:9** : règle l'image en mode Large, c'est-à-dire en 16:9.
- **Zoom large** : donnez à l'image une taille supérieure à 4:3. Déplacez l'affichage vers le haut ou le bas à l'aide du bouton ▲ ou ▼ après avoir appuyé sur le bouton ▶ ou **ENTER**.
- **Zoom** : agrandit l'image sur l'écran dans le sens vertical.
- **4:3** : règle l'image en mode Normal, c'est-à-dire en 4:3.
- **Scan uniquement** : utilisez cette fonction pour voir l'intégralité de l'image sans coupure lors de l'entrée de signaux HDMI (720p/1080i) ou Composant (1080i).

Après avoir sélectionné l'option **Scan uniquement** en mode **HDMI (1080i)** ou **Composant (1080i)** :

appuyez sur le bouton ◀ ou ▶ pour sélectionner, puis appuyez sur le bouton **ENTER**. Appuyez sur le bouton ▲, ▼, ◀ ou ▶ pour déplacer l'image. **Réinitialiser** : appuyez sur le bouton ◀ ou ▶ pour sélectionner **Réinitialiser**, puis appuyez sur le bouton **ENTER**. Permet de réinitialiser le réglage.

- En fonction des périphériques AV, l'écran peut être tronqué ou une couleur spécifique peut apparaître à l'écran avec le format d'image HDMI Scan uniquement.
- Pour une connexion HDMI (1080p) de 24, 25, 30, 50 et 60 Hz et pour une connexion Composant (1080p) de 50 et 60 Hz, seule la source d'entrée est prise en charge.
- Vous pouvez modifier le format de l'image en appuyant sur le bouton **P.SIZE** de votre télécommande.
- Les options de format de l'image peuvent varier en fonction de la source d'entrée.
- Les éléments disponibles peuvent varier en fonction du mode sélectionné.
- En mode PC, seuls les modes **16:9** et **4:3** peuvent être sélectionnés.

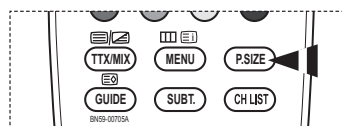
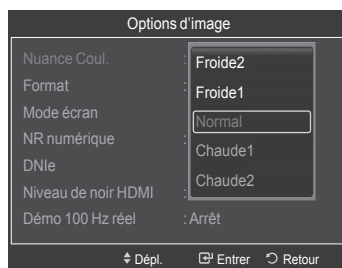
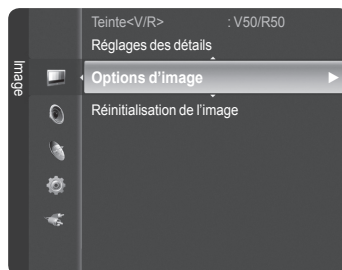



## Positionnement et redimensionnement de l'écran à l'aide du zoom

- Le redimensionnement de l'écran à l'aide de la fonction **Zoom** permet de positionner et de redimensionner l'image vers le haut ou le bas en utilisant le bouton ▲ ou ▼.
- Déplacez l'écran vers le haut ou le bas à l'aide du bouton ▲ ou ▼ après avoir sélectionné **Position** en appuyant sur le bouton ◀ ou ▶.
- Redimensionnez l'écran verticalement à l'aide du bouton ▲ ou ▼ après avoir sélectionné **Size** en appuyant sur le bouton ◀ ou ▶.

### ◆ **Mode écran : 16:9/Zoom large/Zoom/4:3**

Lorsque vous réglez le format de l'image sur 16/9 auto sur un téléviseur 16:9, vous pouvez déterminer la taille selon laquelle vous voulez afficher une image 4:3 WSS (Wide Screen Service, service d'écran large). Chaque pays européen emploie un format d'image différent, cette fonction permet donc aux utilisateurs de sélectionner le leur.

- **16:9** : règle l'image en mode large, c'est-à-dire en 16:9.
- **Zoom large** : donnez à l'image un format supérieur à 4:3.
- **Zoom** : agrandit l'image sur l'écran dans le sens vertical.
- **4:3** : règle l'image en mode Normal, c'est-à-dire en 4:3.
- Cette fonction n'est disponible qu'en mode **16/9 auto**.
- Cette fonction n'est pas disponible en mode PC, Composant ou HDMI.

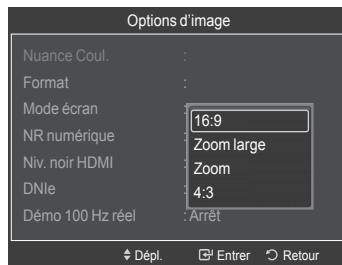

### ◆ **NR numérique : Arrêt/Bas/Moyen/Élevé/Auto.**

Si le signal reçu par le téléviseur est faible, vous pouvez activer cette fonction pour favoriser la réduction des images statiques ou fantômes qui pourraient apparaître à l'écran.

- Lorsque le signal est faible, sélectionnez une autre option jusqu'à obtention de la meilleure image possible.

### ◆ **DNiE: Arrêt/Démo/Marche**

Pour offrir une grande qualité d'image, ce téléviseur est doté de la fonction DNiE. Si vous activez l'option DNiE, la fonction DNiE sera activée à l'écran. Lorsque vous activez le mode Démo de la fonction DNiE, une image normale et une image avec la fonction DNiE appliquée s'affichent à des fins de démonstration. Cette fonction vous permet de constater la différence de qualité d'affichage.

- **DNiE™ (Digital Natural Image engine - Moteur d'images numériques d'aspect naturel) DNiE™**  
Cette fonction vous apporte une image plus détaillée tout en permettant une réduction de bruit 3D et une amélioration des détails, des contrastes et des blancs. Le nouvel algorithme de compensation d'images vous offre une image plus lumineuse, plus claire et plus détaillée. La technologie DNiE™ adaptera tous les signaux à votre vue, quels qu'ils soient.
- Cette fonction n'est pas disponible en mode PC.
- DNiE n'est disponible qu'en mode **Dynamique**.

### ◆ **Niveau de noir HDMI : Normal/Bas**

Cette fonction vous permet d'ajuster la qualité d'image si un problème de brûlure d'écran (apparence de niveaux de noir, faible contraste, faible niveau de couleur, etc.) est rencontré avec l'entrée HDMI pour la gamme RVB limitée (16 à 235).

- Cette fonction n'est active que lorsque l'entrée externe est connectée sur HDMI (signaux RVB).

### ◆ **Démo 100 Hz réel : Arrêt/Marche**

Vous pouvez clairement voir la différence entre "100 Hz réel" et 50 Hz, surtout lorsque vous regardez du sport.

Par conséquent, lorsque une image statique ou en pause est affichée, vous ne serez pas en mesure de faire la distinction entre "100 Hz réel" et 50 Hz. La fonction Démo 100 Hz n'est disponible qu'avec un signal 50 Hz.

### ◆ **Mode bleu uniquement : Arrêt/Marche**

Cette fonction est destinée aux spécialistes de mesure des appareils AV. Cette fonction affiche le signal bleu en supprimant simplement les signaux rouge et vert du signal vidéo, de manière à fournir un effet Filtre bleu utilisé pour régler la couleur et la teinte de l'équipement vidéo, tel que des lecteurs de DVD, systèmes de cinéma à domicile, etc. Cette fonction permet de régler la couleur et la teinte sur des valeurs appropriées au niveau de signal de chaque dispositif vidéo à l'aide des modèles de barres de couleurs Rouge/Vert/Bleu/Cyan/Magenta/Jaune, sans utiliser de filtre bleu supplémentaire.

- Le **mode bleu uniquement** n'est disponible que si le mode Image est défini sur **Cinéma** ou **Standard**.

*Suite...*

## ◆ Protection anti-brûlure d'écran

Pour réduire le risque de brûlure d'écran, cet écran est équipé d'une technologie de protection contre les brûlures. Cette fonction permet de régler le mouvement de l'image de bas en haut (ligne verticale) et de gauche à droite (point horizontal). Le paramètre Intervalle permet de programmer la durée (en minutes) séparant les mouvements de l'image.

- **Déplacement des pixels** : cette fonction permet de déplacer les pixels sur l'écran dans le sens vertical ou horizontal, afin de limiter le phénomène d'image résiduelle après extinction de l'écran.

- Activez la fonction **Déplacement des pixels** en appuyant sur le bouton ▲ ou ▼, puis appuyez sur le bouton **ENTER**.

- Sélectionnez l'option désirée en appuyant sur le bouton ▲ ou ▼, puis appuyez sur le bouton **ENTER**.

Options disponibles : **Point horizontal**, **Ligne verticale**, **Intervalle**

### ➤ Conditions optimales pour le déplacement des pixels

	PC	TV/Ext/AV/Composant/HDMI
<b>Point horizontal</b>	4	4
<b>Ligne verticale</b>	4	4
<b>Horloge (en minutes)</b>	4	4 min

➤ Cette fonction n'est pas disponible en mode Scan uniquement.

➤ La valeur Déplacement des pixels peut changer selon le mode et la taille du moniteur (pouces).

- **Écran blanc** : cette fonction contribue à supprimer les images résiduelles à l'écran en modifiant la couleur des pixels pour les faire devenir blancs. Utilisez cette fonction lorsque des images résiduelles ou des symboles apparaissent à l'écran, en particulier lorsqu'une image fixe reste affichée à l'écran pendant une longue période.

- **Défilement** : cette fonction contribue à supprimer les images résiduelles à l'écran en déplaçant tous les pixels sur l'écran plasma, selon un motif prédéfini. Utilisez cette fonction lorsque des images résiduelles ou des symboles apparaissent à l'écran, en particulier lorsqu'une image fixe reste affichée à l'écran pendant une longue période.

- **Gris de bord** : si vous regardez la télévision au format 4:3, l'écran est protégé contre tout dommage grâce à l'ajustement de la balance des blancs sur les bords gauche et droit.

**Sombre** : si le format de l'écran est défini sur 4:3, les bords gauche et droit sont assombris.

**Clair** : si le format de l'écran est défini sur 4:3, les bords gauche et droit sont éclaircis.

➤ Pour supprimer les images résiduelles pouvant apparaître à l'écran, utilisez la fonction **Blanc** ou **Défilement**.

Bien que ces deux fonctions suppriment les images résiduelles à l'écran, **Défilement** s'avère plus efficace.

➤ La fonction de suppression d'images résiduelles doit être exécutée pendant un long moment (environ une heure) pour être efficace. Si le phénomène d'image résiduelle n'est pas supprimé après l'exécution de cette fonction, répétez l'opération.

➤ Appuyez sur n'importe quel bouton de la télécommande pour annuler cette fonction.

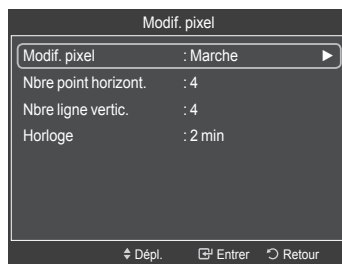
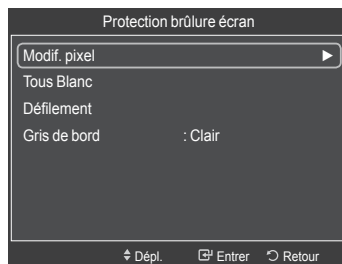

## Restauration des paramètres d'image par défaut

1 Pour sélectionner le mode d'image de votre choix, suivez les instructions 1 et 2 du chapitre "Réglage du mode d'image" (voir page 28).

2 Appuyez sur le bouton ▲ ou ▼ pour sélectionner **Réinitialisation de l'image**, puis appuyez sur le bouton **ENTER**.

3 Appuyez sur le bouton ▲ ou ▼ pour sélectionner **OK** ou **Annuler**, puis appuyez sur le bouton **ENTER**.

➤ Chaque mode peut être réinitialisé.

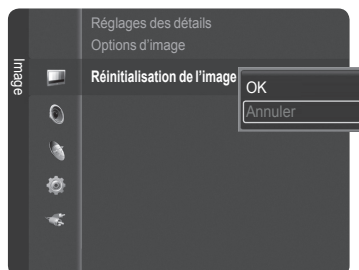

## Fonctions audio

- 1 Appuyez sur le bouton **MENU** pour afficher le menu.
- 2 Appuyez sur le bouton **▲** ou **▼** pour sélectionner **Son**, puis appuyez sur le bouton **ENTER**.
- 3 Sélectionnez l'option désirée en appuyant sur le bouton **▲** ou **▼**, puis appuyez sur le bouton **ENTER**.  
Options disponibles : **Mode**, **Égaliseur**, **SRS TruSurround XT**, **Langue audio**, **Format audio**, **Description audio**, **Volume auto**, **TV Speaker**, **Sélection du son**, **Réinitialisation du son**
- 4 Lorsque vous êtes satisfait de la configuration, appuyez sur le bouton **ENTER**.
- 5 Appuyez sur le bouton **EXIT** pour quitter le menu.

### ◆ **Mode: Standard/Musique/Cinéma/Parole/Personnalisé**

Vous pouvez sélectionner le type d'effet sonore souhaité lorsque vous regardez un programme donné.

#### Réglage simple

- 1 Appuyez sur le bouton **TOOLS** de la télécommande.
- 2 Appuyez sur le bouton **▲** ou **▼** pour sélectionner **Mode Son**.
- 3 Appuyez sur le bouton **◀** ou **▶** pour sélectionner l'option de votre choix.
- 4 Appuyez sur le bouton **EXIT** ou **TOOLS** pour quitter le menu.

### ◆ **Égaliseur: Mode/Balance/100Hz/300Hz/1kHz/3kHz/10kHz/Réinitialiser**

Vous pouvez sélectionner un mode sonore à votre convenance.

Le téléviseur dispose de plusieurs paramètres qui vous permettent de régler la qualité du son.

➤ Les valeurs réglées sont mémorisées en fonction du mode Son sélectionné.

- **Réinitialiser**: Rétablit les paramètres de l'égaliseur aux valeurs par défaut.

### ◆ **SRS TruSurround XT: Arrêt/Marche**

Le TruSurround XT est une technologie SRS brevetée qui remédie au problème de la lecture du contenu d'un disque multicanal 5.1 sur deux haut-parleurs. Le TruSurround produit un son surround virtuel captivant via n'importe quel système de lecture à deux haut-parleurs, dont les haut-parleurs intégrés au téléviseur. Il s'adapte parfaitement à tous les formats multicanaux.

#### Réglage simple

- 1 Appuyez sur le bouton **TOOLS** de la télécommande.
- 2 Appuyez sur le bouton **▲** ou **▼** pour sélectionner **SRS TS XT**.
- 3 Appuyez sur le bouton **◀** ou **▶** pour sélectionner **Arrêt** ou **Marche**.
- 4 Appuyez sur le bouton **EXIT** ou **TOOLS** pour quitter le menu.

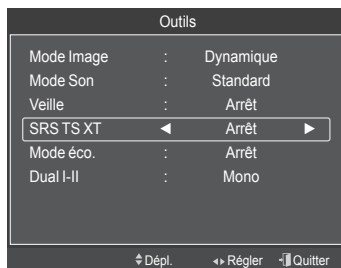
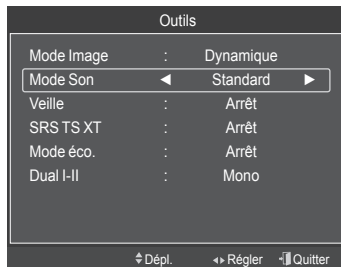
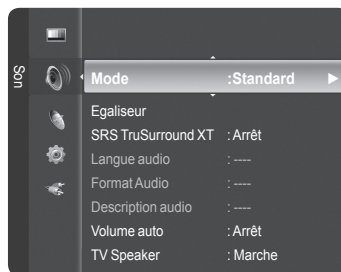

TruSurround XT, SRS et le symbole (●) sont des marques déposées de SRS Labs, Inc. La technologie TruSurround XT est protégée par la licence de SRS Labs, Inc.

### ◆ **Langue audio**

Vous pouvez modifier le réglage par défaut des langues audio. Affiche les informations relatives à la langue du flux entrant.

- Cette fonction peut être sélectionnée pendant que vous regardez une chaîne numérique.
- Vous pouvez sélectionner une langue uniquement parmi les langues diffusées.

### ◆ **Format audio: MPEG/Dolby Digital**

Lorsque le son est émis à la fois par le haut-parleur principal et le récepteur audio, un effet d'écho peut se produire en raison de la différence de vitesse de décodage entre le haut-parleur principal et le récepteur audio. Dans ce cas, utilisez la fonction TV Speaker.

- Cette fonction peut être sélectionnée pendant que vous regardez une chaîne numérique.
- Vous pouvez sélectionner une langue uniquement parmi les langues diffusées.



Fabriqué sous licence de Dolby Laboratories.

Dolby et le symbole du double D sont des marques déposées des laboratoires Dolby.

◆ **Description audio**

Il s'agit d'une fonction audio auxiliaire qui fournit une piste audio supplémentaire à l'intention des personnes malvoyantes. Cette fonction traite le flux audio relatif à la Description audio lorsqu'il est envoyé avec le son principal par le radiodiffuseur. Les utilisateurs peuvent activer ou désactiver la Description audio et régler le volume.

- Description **audio**: Marche/Arrêt

- Volume : 0~100

➤ Le **volume** est activé lorsque l'option **Description audio** est réglée sur **Marche**.

➤ Cette fonction peut être sélectionnée pendant que vous regardez une chaîne numérique.

◆ **Volume auto: Arrêt/Marche**

Chaque station d'émission possède ses propres conditions de signal et il n'est donc pas facile de régler le volume chaque fois que vous changez de chaîne. Cette fonction vous permet de régler automatiquement le volume du canal désiré en réduisant la puissance sonore lorsque le signal de modulation est élevé ou en l'augmentant lorsque le signal de modulation est faible.

◆ **TV Speaker: Arrêt/Marche**

Pour entendre le son par l'intermédiaire d'enceintes séparées, désactivez l'amplificateur interne.

➤ Les boutons –  +, et **MUTE** ne fonctionnent pas lorsque l'option **TV Speaker** est réglée sur **Arrêt**.

➤ Lorsque l'option **TV Speaker** est réglée sur **Arrêt**, vous ne pouvez utiliser que l'entrée **DTV: Langue audio, Format audio, Description audio, Sélection du son (en mode), Réinitialisation du son**

**ATV: Réinitialisation du son** dans le menu Son.

	Haut-parleurs intégrés au téléviseur			Sortie audio (Optique, Sortie G/D) vers système audio		
	TV	AV, S-Video	Composant, PC, HDMI	TV	AV, S-Video	Composant, PC, HDMI
<b>HP TV allumés</b>	Sortie haut-parleur	Sortie haut-parleur	Sortie haut-parleur	Sortie haut-parleur	Sortie haut-parleur	Sortie haut-parleur
<b>HP TV éteints</b>	Silence	Silence	Silence	Sortie haut-parleur	Sortie haut-parleur	Sortie haut-parleur
<b>Absence de signal vidéo</b>	Silence	Silence	Silence	Silence	Silence	Silence

◆ **Réinitialisation du son: Réinitial. tout/Réinitial. mode son/Annuler**

Vous pouvez restaurer tous les réglages audio par défaut.

- **Réinitial. tout**: toutes les paramètres audio retrouvent leurs valeurs par défaut.

- **Réinitial. mode son**: les réglages actuellement définis retrouvent leurs valeurs par défaut.

## Sélection du mode Son (en fonction du modèle)

Le bouton DUAL I-II affiche/commande le traitement et la sortie du signal audio. A la mise sous tension, le mode est pré-réglé automatiquement soit sur "DUAL-I" soit sur "Stéréo", en fonction de la transmission en cours.

### Réglages simple

- 1 Appuyez sur le bouton **TOOLS** de la télécommande.
- 2 Appuyez sur le bouton ▲ ou ▼ pour sélectionner **Dual I-II**.
- 3 Appuyez sur le bouton ◀ ou ▶ pour sélectionner l'option de votre choix.

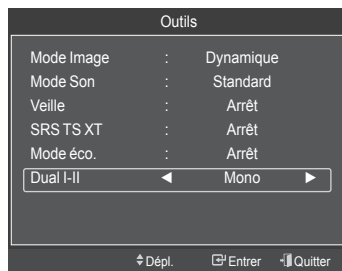

	Type de programme	Indication à l'écran		
NICAM Stéréo	Programme normal (Audio standard)	Mono (Usage normal)		
	Normal + Mono NICAM	NICAM	↔	Mono (Normal)
	NICAM Stéréo	NICAM Stéréo	↔	Mono (Normal)
	NICAM DUAL-I/II	NICAM dual 1	→	NICAM dual 2 → Mono (Normal)
A2 Stéréo	Programme normal (Audio standard)	Mono (Usage normal)		
	Bilingue ou DUAL-I/II	Dual I	↔	Dual II
	Stéréo	Stéréo	↔	Mono (Mono forcé)

- ♦ Si les conditions de réception se détériorent, le mode **Mono** facilitera l'écoute.
- ♦ Si le signal stéréo est faible et qu'une permutation automatique se produit, passez alors en **Mono**.

## Branchement du casque (vendu séparément)

Vous pouvez brancher un casque à votre téléviseur, si vous souhaitez regarder un programme sur votre téléviseur sans déranger les autres personnes présentes dans la pièce.

- Lorsque vous insérez la prise casque dans le port correspondant, vous pouvez utiliser uniquement les options  
**DTV** : Langue audio, Format Audio, Description audio,  
 TV Speaker, Réinitialisation du son  
**ATV** : TV Speaker, Sound Reset du menu Son.
- L'utilisation prolongée d'un casque à un niveau sonore élevé peut endommager l'ouïe.
- Aucun son n'est émis depuis les enceintes lorsque vous connectez le casque à l'appareil.
- Le volume du casque et celui du téléviseur sont réglés différemment.

Panneau latéral du téléviseur



# Fonctions d'horloge

- 1 Appuyez sur le bouton **MENU** pour afficher le menu.
- 2 Appuyez sur le bouton **▲** ou **▼** pour sélectionner **Configuration** puis appuyez sur le bouton **ENTER**.
- 3 Appuyez sur le bouton **▲** ou **▼** pour sélectionner **Horloge**, puis appuyez sur le bouton **ENTER**.
- 4 Sélectionnez l'option désirée en appuyant sur le bouton **▲** ou **▼**, puis appuyez sur le bouton **ENTER**.  
Options disponibles : **Horloge**, **Veille**, **Minuteur 1**, **Minuteur 2**, **Minuteur 3**
- 5 Lorsque vous êtes satisfait de la configuration, appuyez sur le bouton **ENTER**.
- 6 Appuyez sur le bouton **EXIT** pour quitter le menu.

## ◆ Horloge

Vous pouvez régler l'horloge du téléviseur de sorte que l'heure actuelle s'affiche lorsque vous appuyez sur le bouton **INFO** de la télécommande. Vous devez également régler l'heure si vous souhaitez utiliser les minuteries ON et OFF automatiques.

- Appuyez sur le bouton **◀** ou **▶** pour sélectionner **Jour**, **Mois**, **Année**, **Heure** ou **Minute**. Réglez ces éléments en appuyant sur le bouton **▲** ou **▼**.

➤ Vous pouvez régler directement les valeurs **Jour**, **Mois**, **Année**, **Heure** ou **Minute** à l'aide du pavé numérique de la télécommande.

## ◆ Veille

Vous pouvez régler la durée (entre 30 et 180 minutes) à l'issue de laquelle le téléviseur passe automatiquement en mode veille.

- Sélectionnez une durée prédéfinie (**Arrêt**, **30**, **60**, **90**, **120**, **150** ou **180**) avant la mise en veille en appuyant sur le bouton **▲** ou **▼**.

## Réglage simple

- 1 Appuyez sur le bouton **TOOLS** de la télécommande.
- 2 Appuyez sur le bouton **▲** ou **▼** pour sélectionner **Veille**.
- 3 Appuyez sur le bouton **◀** ou **▶** pour régler les minutes, puis appuyez sur le bouton **ENTER**.

## ◆ Minuteur 1 / Minuteur 2 / Minuteur 3

Vous pouvez régler les minuteries ON/OFF de sorte que le téléviseur soit mis sous/hors tension à une heure définie.

☛ Vous devez préalablement régler l'horloge.

- Appuyez sur le bouton **◀** ou **▶** pour sélectionner l'élément désiré ci-dessous.

Appuyez sur le bouton **▲** ou **▼** pour accéder au réglage voulu.

**Période d'activation** : sélectionnez les heures et les minutes ainsi que **Désactiver/Activer**.

(Pour activer la minuterie selon les réglages définis, sélectionnez **Activer**.)

**Période de désactivation** : sélectionnez les heures et les minutes ainsi que **Désactiver/Activer**. (Pour activer la minuterie selon les réglages définis, sélectionnez **Activer**.)

**Volume** : sélectionnez le niveau de volume désiré.

**Antenne** : vous pouvez sélectionner DTV ou ATV lorsque le téléviseur s'allume automatiquement.

**Canal** : vous pouvez sélectionner la chaîne à diffuser lorsque le téléviseur s'allume automatiquement.

**Répétition** : choisissez **Une fois**, **Tous les jours**, **Lun - Ven**, **Lun - Sam** ou **Sam - Dim**, **Manuel**.

➤ Lorsque **Manuel** est sélectionné, appuyez sur le bouton **▶** pour sélectionner le jour de votre choix. Appuyez sur le bouton **ENTER** sur le jour de votre choix. Le symbole (✓) apparaît alors.

➤ Vous pouvez régler les heures et les minutes directement à l'aide du pavé numérique de la télécommande.

## ☛ Mise hors tension automatique

Lorsque vous réglez la minuterie sur "Marche", le téléviseur s'éteint si aucune commande n'est activée dans les 3 heures qui suivent sa mise sous tension par la minuterie. Cette fonction est disponible uniquement lorsque la minuterie est réglée sur "Marche"; elle permet d'éviter toute surchauffe occasionnée par une utilisation prolongée du téléviseur.

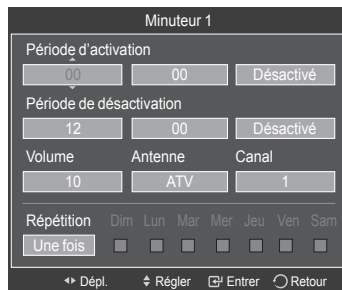
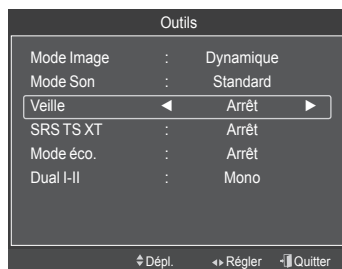
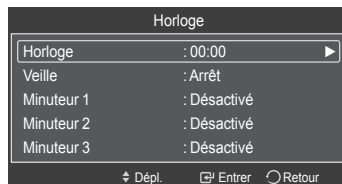
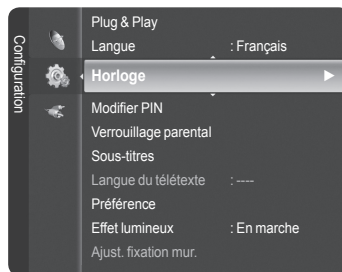

# Langue / Modifier PIN / Verrouillage parental / Sous-titres / Langue du télétexte / Préférence / Effet lumineux / Mélodie / Divertissement / Mode éco.

- 1 Appuyez sur le bouton **MENU** pour afficher le menu.
- 2 Appuyez sur le bouton **▲** ou **▼** pour sélectionner **Configuration** puis appuyez sur le bouton **ENTER**.
- 3 Sélectionnez l'option désirée en appuyant sur le bouton **▲** ou **▼**, puis appuyez sur le bouton **ENTER**.  
Options disponibles : **Langue**, **Modifier PIN**, **Verrouillage parental**, **Sous-titres**, **Langue du télétexte**, **Préférence**, **Effet lumineux**, **Mélodie**, **Divertissement**, **Mode éco**
- 4 Lorsque vous êtes satisfait de la configuration, appuyez sur le bouton **ENTER**.
- 5 Appuyez sur le bouton **EXIT** pour quitter le menu.

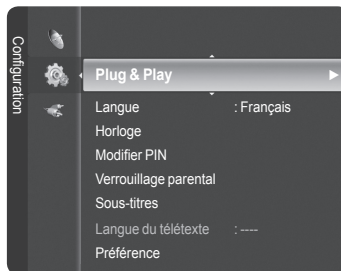

## ◆ **Langue**

Les langues disponibles varient selon les modèles.  
Lorsque vous utilisez votre téléviseur pour la première fois, vous devez sélectionner la langue à utiliser pour les menus et les instructions.

## ◆ **Modifier PIN**

Appuyez sur le bouton **▲** ou **▼** pour sélectionner **Modifier PIN**, puis appuyez sur le bouton **ENTER**. Le message Saisir le code PIN s'affiche. Saisissez votre code PIN à quatre chiffres en utilisant les boutons numériques (0 à 9).

- Les messages **Entrer le nouveau code PIN** puis **Confirmer Nouveau Code PIN** s'affichent.
- Si vous avez oublié le code PIN, appuyez sur les boutons de la télécommande dans l'ordre suivant, ce qui restaure le code PIN par défaut (0-0-0-0): **POWER** (Off), **MUTE**, 8, 2, 4, **POWER** (On).

## ◆ **Verrouillage parental**

Cette fonction vous permet d'éviter toute utilisation non autorisée, par des enfants par exemple, qui pourraient visionner des programmes ne leur étant pas destinés grâce à un code PIN (Code d'identification personnelle) à quatre chiffres défini par l'utilisateur. Le menu à l'écran vous demandera d'attribuer un code PIN (vous pouvez le changer ultérieurement si nécessaire).

- 1 Entrez votre code PIN à quatre chiffres à l'aide du pavé numérique (0 à 9).
- 2 Appuyez sur le bouton **ENTER** pour sélectionner Classement parental.
- 3 Appuyez sur le bouton **▲** ou **▼** pour sélectionner la restriction appropriée, puis appuyez sur le bouton **ENTER**.

Le symbole "🔒" apparaît à l'écran.

- Tandis que "🔒" est sélectionné, appuyez sur le bouton **ENTER** pour verrouiller ou déverrouiller la catégorie.
- **Autoriser tout**: appuyez sur ce bouton pour déverrouiller toutes les catégories.
- **Bloquer tout**: appuyez sur ce bouton pour verrouiller toutes les catégories.
- Le code PIN par défaut d'un nouvel écran plasma est 0000.

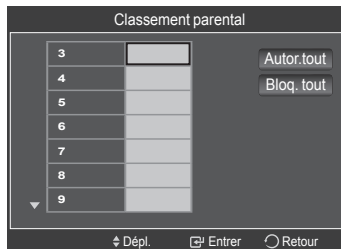
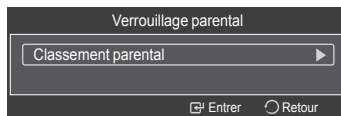

## ◆ **Sous-titres**

### - **Sous-titres: Marche/Arrêt**

- Vous pouvez sélectionner ces options en appuyant sur le bouton **SUBT.** de la télécommande.

### - **Mode: Normal** (sous-titres de base)/**Malentendants** (sous-titres destinés aux malentendants)

- Si le programme que vous regardez ne prend pas en charge la fonction **Malentendants**, la fonction **Normal** est activée automatiquement même si le mode **Malentendants** est sélectionné.

- **Langue des sous-titres**: Vous pouvez modifier la valeur par défaut des langues des sous-titres.

## ◆ **Langue du télétexte**

Vous pouvez définir la langue du télétexte en sélectionnant le type de langue.

- L'anglais est la langue par défaut si la langue sélectionnée n'est pas disponible.
- Les sous-titres et les langues audio peuvent être sélectionnés pendant que vous regardez un programme.



*Suite...*

## ◆ Préférence

Ce menu comporte 6 sous-menus :

**Première Langue Audio, Deuxième Langue Audio, Première Langue de Sous-titres, Deuxième Langue de Sous-titres,**

**Première Langue Télétexte et Deuxième Langue Télétexte (selon le pays).**

À l'aide de cette fonction, les utilisateurs peuvent sélectionner une de ces langues (anglais, allemand, italien, suédois, français, gallois, gaélique, irlandais, danois, finnois, espagnol, néerlandais). La langue sélectionnée ici est la langue par défaut lorsque l'utilisateur sélectionne une chaîne.

- Appuyez sur le bouton ▲ ou ▼ pour choisir le menu désiré (**Première Langue Audio, Deuxième Langue Audio, Première Langue de Sous-titres, Deuxième Langue de Sous-titres, Première Langue Télétexte ou Deuxième Langue Télétexte**), puis appuyez sur le bouton **ENTER**. Les options du menu sélectionné s'affichent.
- Appuyez sur le bouton ▲ ou ▼ pour sélectionner la langue de votre choix : **bulgare, croate, tchèque, danois, néerlandais, anglais, finnois, français, gaélique, allemand, grec, hongrois, irlandais, italien, norvégien, polonais, portugais, roumain, russe, serbe, espagnol, suédois, turc, gallois**), puis appuyez sur le bouton **ENTER**.
  - Si vous modifiez la langue, les options **Langue audio, Langue des sous-titres et Langue Télétexte** du menu **Langue** sont automatiquement adaptées à la langue sélectionnée.
  - Les options **Langue audio, Langue des sous-titres et Langue Télétexte** du menu **Langue** affichent la liste des langues prises en charge par la chaîne actuelle et la sélection est surlignée. Si vous modifiez le réglage des langues, la nouvelle sélection n'est valable que pour la chaîne actuelle. Le nouveau réglage n'affecte pas les options **Première Langue Audio, Première Langue de Sous-titres** ni **Première Langue Télétexte** du menu **Préférence**.

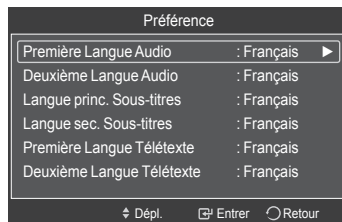
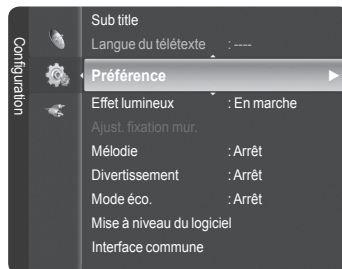

## ◆ Effet lumineux: Désactivé/En veille/LED act. marche/Toujours

Vous pouvez allumer/éteindre la LED bleue à l'avant de votre téléviseur en fonction de la situation. Utilisez cette fonction pour économiser de l'énergie ou si la LED fatigue vos yeux.

- **Arrêt**: la LED bleue est toujours éteinte.
- **En veille**: la LED bleue est allumée en mode veille et éteinte quand le téléviseur est sous tension.
- **En marche**: la LED bleue est allumée quand vous regardez la télévision et éteinte quand le téléviseur est hors tension.
- **Toujours**: la LED bleue est toujours allumée.

## ◆ Mélodie: Arrêt/Bas/Moyen/Élevé

La mélodie de mise sous/hors tension du téléviseur peut être ajustée.

- Aucune mélodie n'est jouée :
- Lorsque aucun son n'est émis par le téléviseur car la fonction **MUTE** a été activée.
- Lorsque aucun son n'est émis par le téléviseur car le bouton **—** (Volume) a été actionné.
- Lorsque le téléviseur est éteint par la fonction Mise en veille.

## ◆ Divertissement: Arrêt Arrêt/Sports/Cinéma/Jeu

Le mode Divertissement vous permet de sélectionner les réglages d'affichage et de son optimaux pour le sport, le cinéma et les jeux.

- **Arrêt**: désactive la fonction **Divertissement**.
- **Sports**: fournit une qualité d'image et de son optimale pour le sport.
- **Cinéma**: fournit une qualité d'image et de son optimale pour regarder un film.  
Vous profitez ainsi d'une image plus belle et d'un son encore meilleur.
- **Jeu**: fournit une qualité d'image et de son optimale pour les jeux. Ce mode accélère l'avance de lecture lorsqu'une console de jeu est connectée au téléviseur.
- Si vous activez l'un des trois modes **Divertissement**, les paramètres seront verrouillés, empêchant de ce fait tout réglage. Si vous souhaitez régler les modes Image et Son, le mode Divertissement doit être désactivé.
- Les réglages du mode Divertissement sont enregistrés pour chaque source d'entrée.

Suite...



#### ◆ **Mode économique : Arrêt/Bas/Moyen/Élevé**

Cette fonction règle la luminosité en fonction des conditions d'éclairage.

- **Arrêt**: désactive le mode d'économie d'énergie.
- **Bas**: fonctionne en mode standard, quel que soit l'éclairage ambiant.
- **Moyen**: active le mode d'économie d'énergie moyen, quel que soit l'éclairage ambiant.
- **Élevé**: active le mode d'économie d'énergie maximale, quel que soit l'éclairage ambiant.

#### **Réglage simple**

- 1 Appuyez sur le bouton **TOOLS** de la télécommande.
- 2 Appuyez sur le bouton ▲ ou ▼ pour sélectionner **Mode éco.**.
- 3 Appuyez sur le bouton ◀ ou ▶ pour sélectionner l'option de votre choix.
- 4 Appuyez sur le bouton **EXIT** ou **TOOLS** pour quitter le menu.

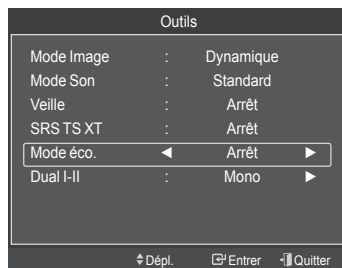
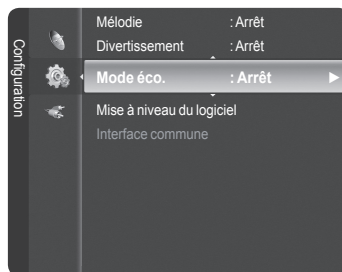

# Mise à niveau du logiciel

Samsung peut vous proposer des mises à niveau pour le micrologiciel de votre téléviseur. Contactez le centre d'appel Samsung au 3260 SAMSUNG pour recevoir des informations sur le téléchargement de mises à niveau et l'utilisation d'une clé USB. Les mises à jour s'effectuent en connectant une clé USB au port USB.

- 1 Insérez la clé USB contenant la mise à niveau du micrologiciel dans le port de mise à niveau USB situé sur le côté du téléviseur.

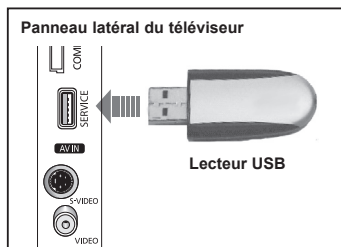

- 2 Appuyez sur le bouton **MENU** pour afficher le menu. Appuyez sur le bouton **▲** ou **▼** pour sélectionner **Configuration**, puis appuyez sur le bouton **ENTER**.
- 3 Appuyez sur le bouton **▲** ou **▼** pour sélectionner **Mise à niveau du logiciel**, puis appuyez sur le bouton **ENTER**.
- 4 Appuyez sur le bouton **▲** ou **▼** pour sélectionner **USB**, **Canal** ou **Mise à jour du mode Veille**. Appuyez sur le bouton **ENTER**.

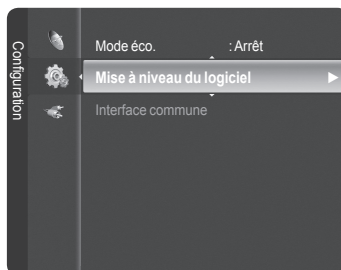

## ◆ USB

- **Préréglage**: insérez la clé USB contenant la mise à niveau du micrologiciel dans le port du téléviseur.

- Veuillez à ne pas couper l'alimentation ni retirer la clé USB pendant l'application des mises à niveau. Le téléviseur s'éteint et se rallume automatiquement après la fin des mises à niveau. Veuillez vérifier la version du micrologiciel après la fin des mises à niveau. Une fois le logiciel mis à niveau, les paramètres vidéo et audio que vous avez définis reprennent leur valeur par défaut (d'usine).

Nous vous recommandons de noter vos réglages afin de pouvoir les rétablir facilement après une mise à niveau.

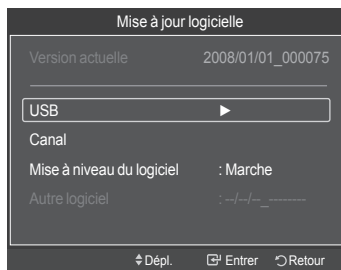

## ◆ Canal

Met à niveau le logiciel en utilisant le signal de diffusion.

## ◆ Mise à jour du mode Veille :

Pour poursuivre la mise à jour du logiciel en gardant le téléviseur sous tension, sélectionnez Marche en appuyant sur le bouton **▲** ou **▼**.

45 minutes après l'activation du mode veille, une mise à jour manuelle est réalisée automatiquement. Étant donné que l'écran est allumé de façon interne, l'écran peut s'allumer brièvement pour les produits LCD. Ce phénomène peut durer plus d'une heure jusqu'à ce que la mise à jour du logiciel soit terminée.

## ◆ Téléchargement par antenne :

Affiche les informations sur la version du logiciel.

# Interface commune

Contient des informations relatives au module CAM (Common Acces Module) inséré dans la fente CI (Interface commune) et les affiche.

➤ Vous pouvez installer la carte CAM que le téléviseur soit allumé ou éteint.

## ◆ Installation de la carte d'interface commune (CI)

- Achetez le module CAM en vous rendant chez le revendeur le plus proche ou par téléphone.
- Insérez la carte CI dans le module CAM dans le sens de la flèche jusqu'à ce qu'elle soit emboîtée.
- Insérez le module CAM contenant la carte CI dans la fente d'interface commune.
  - Insérez le module CAM dans le sens de la flèche, entièrement et parallèlement à la fente.
- Vérifiez si une chaîne brouillée est désormais visible.

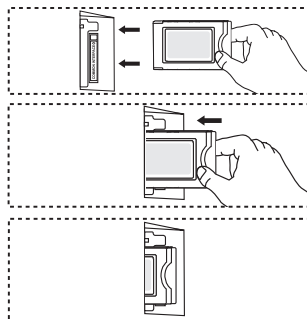

1 Appuyez sur le bouton **MENU** pour afficher le menu.

2 Appuyez sur le bouton **▲** ou **▼** pour sélectionner **Configuration**, puis appuyez sur le bouton **ENTER**.

3 Sélectionnez **Interface commune** en appuyant sur le bouton **▲** or **▼**, puis appuyez sur le bouton **ENTER**.

## ◆ Menu CI

Ce menu permet de sélectionner un élément du menu en charge par le module CAM.

- Appuyez sur le bouton **ENTER**. Les options du menu sélectionné s'affichent.
- Appuyez sur le bouton **▲** ou **▼** pour sélectionner l'option désirée, puis appuyez sur le bouton **ENTER**.

## ◆ Infos sur l'application

Contient les informations relatives au module CAM inséré dans la fente CI et les affiche.

- Appuyez sur le bouton **ENTER** pour afficher les informations relatives à votre application.
- Sélectionnez Menu CI dans le menu de la carte.

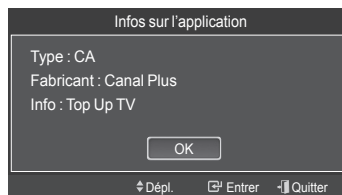
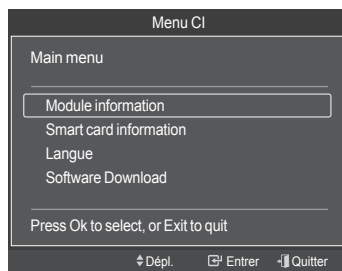
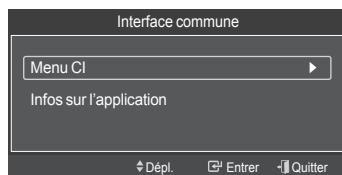
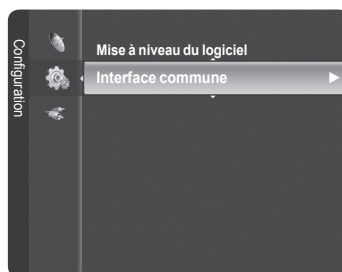

# Configuration de votre logiciel PC (basée sur Windows XP)

Les paramètres d'affichage Windows indiqués ci-dessous sont ceux d'un ordinateur type. Toutefois, il se peut que les écrans de votre PC soient différents, en fonction de votre version de Windows et de votre carte vidéo. Cependant, même si les affichages diffèrent, les informations de configuration de base s'appliquent dans la plupart des cas. (Dans le cas contraire, contactez le fabricant de votre ordinateur ou votre revendeur Samsung.)

- 1 À l'aide du bouton droit de la souris, cliquez sur le bureau Windows, puis sur **Propriétés**. L'écran **Propriétés de Affichage** apparaît.
- 2 Cliquez sur l'onglet **Paramètres**, puis réglez le mode d'affichage en vous reportant au tableau des modes d'affichage. Il est inutile de modifier les paramètres Couleurs.
- 3 Cliquez sur **Avancé**. Une nouvelle boîte de dialogue de configuration s'affiche.
- 4 Cliquez sur l'onglet **Écran**, puis réglez la **Fréquence d'actualisation du moniteur** en vous reportant au tableau des modes d'affichage. Si vous le pouvez, réglez séparément la Fréquence verticale et la Fréquence horizontale au lieu de paramétrer la **Fréquence d'actualisation du moniteur**.
- 5 Cliquez sur **OK** pour fermer la fenêtre, puis cliquez sur le bouton **OK** dans la fenêtre **Propriétés de Affichage**. Votre ordinateur devrait alors redémarrer automatiquement.



## Mode d'entrée (PC)

La taille et la position de l'écran varient en fonction du type de moniteur du PC et de sa résolution. Le tableau ci-dessous indique tous les modes d'affichage pris en charge:

### Entrée D-Sub

Mode	Résolution	Fréquence horizontale (kHz)	Fréquence verticale (Hz)	Fréquence d'horloge pixels (MHz)	Polarité synchronisée (H/V)	PS42A426	PS50A426
IBM	640 x 350	31.469	70.086	25.175	+ / -	✓	✓
	720 x 400	31.469	70.087	28.322	- / +	✓	✓
VESA	640 x 480	31.469	59.940	25.175	- / -	✓	✓
	640 x 480	37.861	72.809	31.500	- / -	✓	✓
	640 x 480	37.500	75.000	31.500	- / -	✓	✓
	800 x 600	37.879	60.317	40.000	+ / +	✓	✓
	800 x 600	48.077	72.188	50.000	+ / +	✓	✓
	800 x 600	46.875	75.000	49.500	+ / +	✓	✓
	1024 x 768	48.363	60.004	65.000	- / -	✓	✓
	1024 x 768	56.476	70.069	75.000	- / -	✓	✓
	1024 x 768	60.023	75.029	78.750	+ / +	✓	✓
	1360 x 768	47.712	60.015	85.500	+ / +	✓	✓

### Entrée HDMI/DVI

Mode	Résolution	Fréquence horizontale (kHz)	Fréquence verticale (Hz)	Fréquence d'horloge pixels (MHz)	Polarité synchronisée (H/V)	PS42A426	PS50A426
VESA	640 x 480	31.469	59.940	25.175	- / -	✓	✓
	800 x 600	37.879	60.317	40.000	+ / +	✓	✓
	1024 x 768	48.363	60.004	65.000	- / -	✓	✓
	1360 x 768	47.712	60.015	85.500	+ / +	✓	✓

- ◆ Si vous utilisez une connexion avec câble HDMI/DVI, vous devez utiliser la connexion HDMI IN 2.
- ◆ Le mode entrelacé n'est pas pris en charge.
- ◆ L'écran peut fonctionner de façon anormale si un format vidéo non standard est sélectionné.
- ◆ Les modes Séparé et Composite sont pris en charge. Le mode SOG (Sync on Green) n'est pas pris en charge.
- ◆ Pour le **PS42A426**, la qualité texte du PC est optimale en mode **VESA** (1024 x 768 @ 60Hz).
- ◆ Pour le **PS50A426**, la qualité texte du PC est optimale en mode **VESA** (1360 x 768 @ 60Hz).

## Réglage du PC

- Préréglez le mode **PC** en appuyant sur le bouton **SOURCE**.
- 1 Appuyez sur le bouton **MENU** pour afficher le menu.
  - 2 Appuyez sur le bouton ▲ ou ▼ pour sélectionner **Image**, puis appuyez sur le bouton **ENTER**.
  - 3 Sélectionnez l'option désirée en appuyant sur le bouton ▲ ou ▼, puis appuyez sur le bouton **ENTER**.
  - 4 Lorsque vous êtes satisfait de la configuration, appuyez sur le bouton **ENTER**.
  - 5 Appuyez sur le bouton **EXIT** pour quitter le menu.

### ◆ Réglage automatique :

Le réglage automatique permet à l'écran PC affiché sur le téléviseur de s'ajuster automatiquement au signal vidéo PC.

Les valeurs des paramètres Réglage précis, Réglage de base et Position sont définies automatiquement.

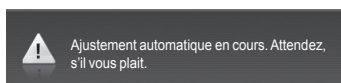
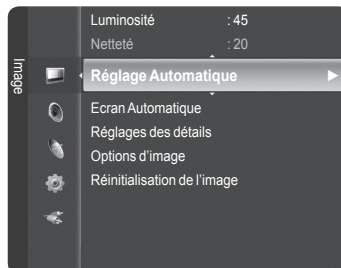

### Réglage simple

- 1 Appuyez sur le bouton **TOOLS** de la télécommande.
- 2 Appuyez sur le bouton ▲ ou ▼ pour sélectionner **Réglage automatique**, puis appuyez sur le bouton **ENTER**.

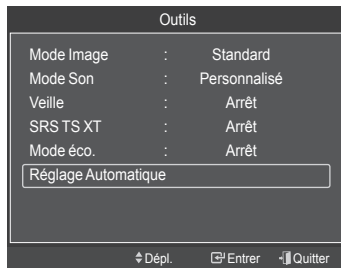

## ◆ Écran : Réglage de base/Réglage précis/Position/ Réinitialiser Image

### - Réglage de base/Réglage précis

En réglant la qualité de l'image, l'objectif est de réduire voir éliminer les parasites visuels.

Si ces parasites ne sont pas éliminés après une syntonisation précise, réglez la fréquence afin d'obtenir la meilleure image possible (Réglage de base) puis effectuez à nouveau une syntonisation précise.

Une fois les parasites réduits, réajustez l'image pour l'aligner au centre de l'écran.

- 1 Appuyez sur le bouton ▲ ou ▼ pour sélectionner **Réglage de base** ou **Réglage précis**, puis appuyez sur le bouton **ENTER**.
- 2 Appuyez sur le bouton ◀ ou ▶ pour régler la qualité de l'écran ; il se peut que des bandes verticales apparaissent ou que l'image soit floue. Appuyez sur le bouton **ENTER**.

### - Position

Réglez la position de l'écran du PC si elle n'est pas adaptée à l'écran du téléviseur.

- 1 Réglez la position à l'aide des boutons ▲/▼/◀/▶.
- 2 Appuyez sur le bouton **ENTER**.

### - Réinitialiser l'image



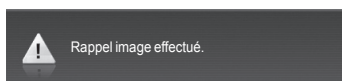
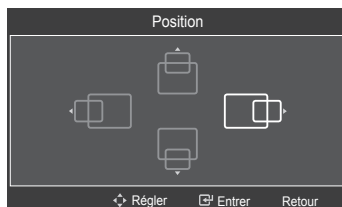
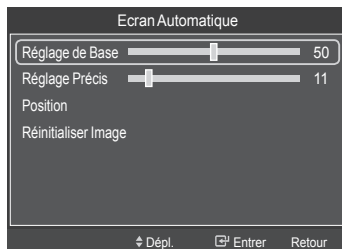
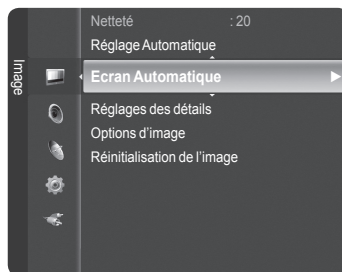









Vous pouvez rétablir les valeurs par défaut de tous les réglages d'image.



## Fonction de télétexte (en fonction du modèle)

La plupart des canaux de télévision proposent des services d'informations via le télétexte. La page d'index du télétexte contient des instructions sur l'utilisation de ce service. Vous pouvez en outre sélectionner différentes options à l'aide des boutons de la télécommande.

☛ Pour que l'affichage des informations de télétexte soit correct, la réception des chaînes doit être stable. Dans le cas contraire, des informations pourraient manquer ou certaines pages pourraient ne pas s'afficher.

- 1  (Quit) Permet de quitter l'affichage télétexte (en fonction du modèle)
- 2  (size) Permet d'afficher la moitié supérieure de l'écran en caractères deux fois plus grands. Appuyez à nouveau sur ce bouton pour afficher la moitié inférieure de l'écran. Appuyez à nouveau pour rétablir le mode d'affichage normal.
- 3  (reveal) Permet d'afficher le texte masqué (par exemple les réponses d'un jeu). Appuyez à nouveau sur ce bouton pour rétablir le mode d'affichage normal.
- 4 **Boutons de couleur (rouge/vert/jaune/bleu)**  
Si la société émettrice utilise le système FASTEXT, les différents sujets traités dans la page télétexte disposent d'un code couleur et peuvent être sélectionnés à l'aide des boutons de couleur de la télécommande. La page s'affiche ainsi que d'autres informations en couleur pouvant être sélectionnées de la même manière. Pour afficher la page précédente ou la page suivante, appuyez sur le bouton de couleur correspondant.
- 5  (teletext on/mix) Permet d'activer le mode Télétexte après avoir choisi le canal diffusant le service télétexte. Appuyez deux fois sur ce bouton pour superposer le télétexte à l'émission diffusée.
- 6  (store) Permet de mémoriser les pages de télétexte.
- 7  (mode) Permet de sélectionner le mode Télétexte (LIST/FLOF). Si vous appuyez sur ce bouton en mode LISTE, vous accédez au mode d'enregistrement de liste. Dans ce mode, vous pouvez enregistrer une page télétexte dans une liste à l'aide du bouton  (store).
- 8  (sub-page) Permet d'afficher une page secondaire.
- 9  (page up) Permet d'afficher la page télétexte suivante.
- 10  (page down) Permet d'afficher la page télétexte précédente.
- 11  (hold) Permet de bloquer l'affichage sur une page précise, si celle-ci est reliée à plusieurs pages secondaires qui s'affichent automatiquement l'une après l'autre. Pour reprendre l'affichage des autres pages, appuyez à nouveau sur ce bouton.
- 12  (cancel) Permet d'afficher le programme lors de la recherche d'une page.
- 13  (index) Permet d'afficher la page d'index du télétexte (sommaire).

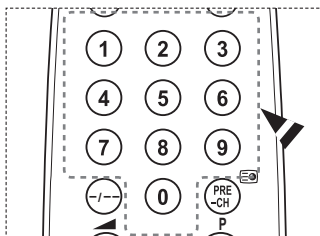
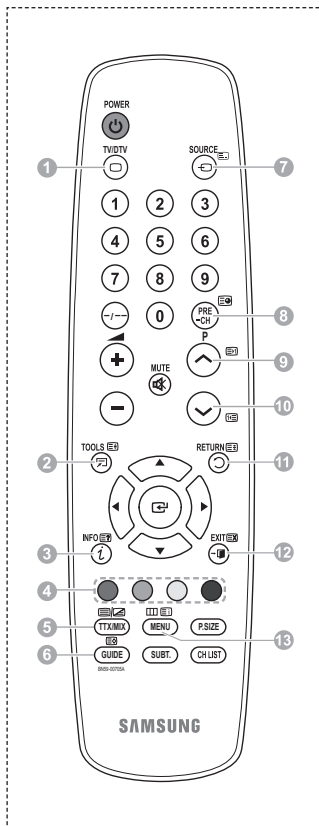

➤ Vous pouvez changer de page télétexte en appuyant sur les boutons numériques de la télécommande.



## Les pages télétexte sont organisées en six catégories :

Catégorie	Sommaire
A	Numéro de la page sélectionnée
B	Identité du canal émetteur
C	Numéro de la page actuelle ou indications de recherche
D	Date et heure
E	Texte
F	Informations sur l'état Informations FASTEXT

- Les informations télétexte sont souvent réparties sur plusieurs pages qui s'affichent l'une après l'autre. Ces pages sont accessibles en :
  - ◆ entrant le numéro de page
  - ◆ sélectionnant un titre dans une liste
  - ◆ sélectionnant un en-tête de couleur (système FASTEXT).
- Appuyez sur le bouton **TV/DTV** pour quitter l'affichage télétexte.

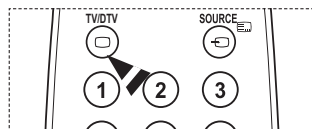
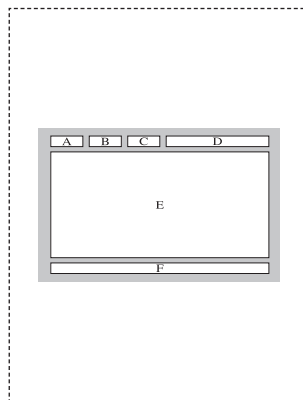

## Caractéristiques du kit de fixation murale (VESA)

Installez votre fixation murale sur un mur solide perpendiculaire au sol.

Si vous souhaitez la fixer sur d'autres matériaux de construction, veuillez prendre contact avec votre revendeur le plus proche. Si vous l'installez au plafond ou sur un mur non droit, elle peut tomber et provoquer des blessures corporelles graves.

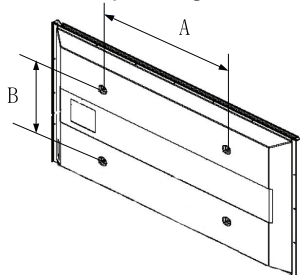

Famille de produit	pouce	Caract. VESA (A * B)	Vis standard	Quantité
TELEVISEUR LCD	23 ~ 26	200 * 100	M4	4
	32 ~ 40	200 * 200	M6	
	46 ~ 52	400 * 400 600 * 400	M8	
	57	700 * 400 (Pas VESA)		
	57 ~ 70	800 * 400		
	80 ~	1400 * 800		
TELEVISEUR ECRAN A PLASMA	42 ~ 58	400 * 400 600 * 400	M8	4
	63	676 * 407 (Pas VESA)		6
	63 ~ 70	800 * 400		4
	80 ~	1400 * 800		4

- Nous avons fourni les dimensions standard pour tous les kits de fixation murale, comme indiqué dans le tableau ci-dessus.
- Un manuel d'installation détaillé et toutes les pièces nécessaires au montage sont fournis avec le kit de fixation mural.
- N'utilisez pas de vis plus longues que la dimension standard car elles pourraient endommager l'intérieur du téléviseur.
- Pour les fixations murales non conformes aux caractéristiques des vis VESA standard, la longueur des vis peut varier, selon leurs caractéristiques.
- N'utilisez pas de vis non conformes aux caractéristiques des vis VESA standard. Ne serrez pas trop les vis : cela pourrait endommager le produit ou provoquer sa chute, entraînant des blessures corporelles. Samsung ne peut être tenue responsable de ce type d'accident.
- Samsung ne peut être tenue responsable de tout dommage au produit ou toute blessure corporelle dans le cas de l'utilisation d'une fixation murale non-VESA ou non spécifié, ni si l'utilisateur ne suit pas les instructions d'installation du produit.
- Nos modèles 57" et 63" ne sont pas conformes aux caractéristiques VESA. Vous devez par conséquent utiliser notre kit de fixation mural approprié pour ce modèle.
- Lors du montage, l'inclinaison du téléviseur ne doit pas dépasser 15 degrés.



N'installez pas votre kit de montage mural lorsque votre téléviseur est en fonctionnement. Une blessure par choc électrique pourrait en résulter.

# Ajustement du support mural (vendu séparément)

Grâce à l'installation d'un support mural, vous pouvez régler facilement la position de votre téléviseur.

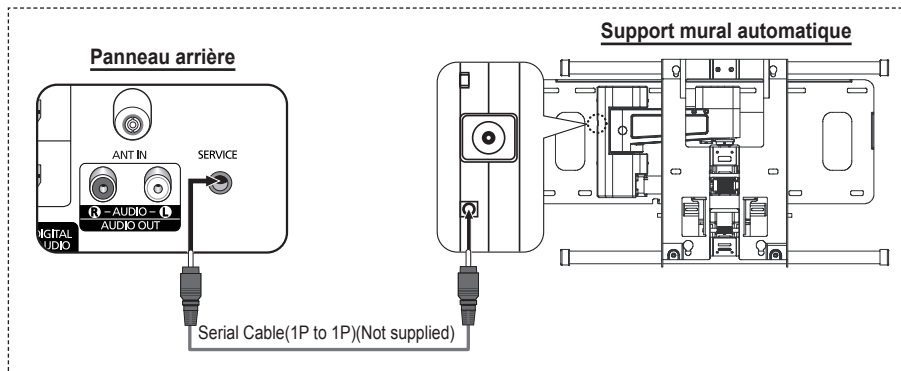

## Entrée dans le menu

- 1 Appuyez sur le bouton ▲, ▼, ◀ ou ▶ de votre télécommande.
  - L'écran Ajustement fixation muralet s'affiche.
  - Si l'écran Ajustement fixation muralet ne s'affiche pas lorsque vous cliquez sur un bouton de direction en regardant la télévision, utilisez le menu pour l'afficher.
    - Appuyez sur le bouton **MENU** pour afficher le menu. Appuyez sur le bouton ▲ ou ▼ pour sélectionner **Configuration**, puis appuyez sur le bouton **ENTER**.
    - Appuyez sur le bouton ▲ ou ▼ pour sélectionner **Ajustement fixation muralet**, puis appuyez sur le bouton **ENTER**.

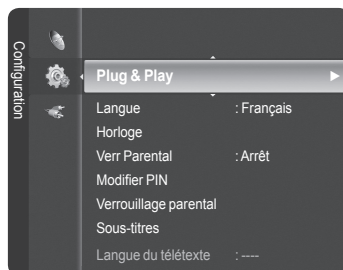

## Mémorisation de la position

- 2 Réglez à la position souhaitée à l'aide des boutons ▲, ▼, ◀, ▶.
  - Si vous appuyez sur une touche fléchée alors qu'aucun OSD n'est affiché sur l'écran du téléviseur, l'écran de réglage s'affiche.
  - Appuyez sur le bouton **INFO** pour effectuer une réinitialisation. Appuyez sur le bouton ◀ ou ▶ pour sélectionner **Oui**, puis appuyez sur le bouton **ENTER**. La position est initialisée sur le réglage par défaut.
- 3 Appuyez sur le bouton bleu. Appuyez sur les boutons ▲ et ▼ pour sélectionner un mode d'enregistrement parmi **Position1**, **Position2** et **Position3** afin d'enregistrer la position actuelle.
  - Si vous ne souhaitez pas enregistrer la position actuelle, appuyez sur le bouton **RETURN**.
  - Vous ne pouvez pas utiliser les boutons de couleur lorsque vous sélectionnez un mode d'enregistrement.
- 4 Appuyez sur le bouton **ENTER** pour enregistrer.
  - Si **Position1** est sélectionné, le message **Position actuelle enregistré sous Position 1** est affiché.
- 5 Appuyez sur le bouton **ENTER**.
  - La position enregistrée apparaît sur le côté gauche de l'OSD.

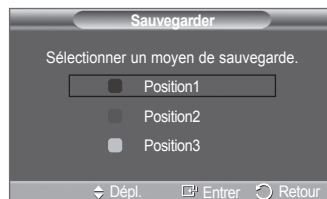
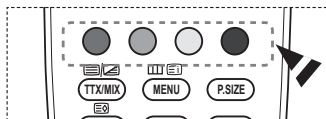

Suite...

## Accès à la position mémorisée

- 1 Exécutez l'étape 1 de la procédure **Accès au menu**.
  - 2 Appuyez sur un bouton de couleur (Rouge, Vert ou Jaune) pour déplacer le support mural vers la position enregistrée.
    - Vous pouvez déplacer le support mural sur l'une des trois positions prédéfinies en appuyant sur le bouton Rouge (Position 1), Vert (Position 2) ou Jaune (Position 3).
    - Si vous réglez la position après avoir accédé à une position prédéfinie, l'écran de position disparaît.
- Pour l'installation, consultez le manuel d'installation fourni avec le support mural.
  - Pour l'installation du produit, ainsi que l'installation et le déplacement du support mural, adressez-vous à une société d'installation spécialisée.
  - Utilisez ce manuel d'installation si vous souhaitez fixer le support sur un mur. Si vous souhaitez la fixer sur d'autres matériaux de construction, veuillez prendre contact avec votre revendeur le plus proche.
  - Le modèle 42 pouces n'est pas compatible avec l'ancien modèle de support mural (WMN5090A).



## Assemblage de la base-support (en fonction du modèle)

Au moyen des 6 vis permettant de solidariser la base-support et le moniteur, fixez fermement le moniteur à la base-support. L'aspect extérieur de votre téléviseur peut différer de celui présenté à l'image.

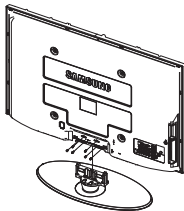

### Avertissement

Fixez fermement le socle au téléviseur avant de déplacer ce dernier. Il pourrait tomber et provoquer de graves dommages.

- Le téléviseur doit être soulevé par plusieurs personnes. Ne posez jamais le téléviseur sur le sol car cela pourrait l'endommager. Conservez toujours le téléviseur en position verticale.

Si vous fixez le téléviseur au mur, fermez le couvercle (1) de la pièce de connexion de la base-support à l'aide des deux vis.

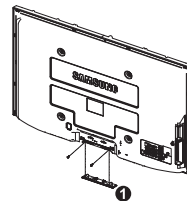

# Montage mural du téléviseur



**Attention:** Si vous tirez, poussez ou grimpez sur le téléviseur, celui-ci peut tomber. Veuillez, en particulier, à ce que vos enfants ne se penchent pas, ni ne déséquilibrent le téléviseur. Ils pourraient le faire basculer et entraîner des blessures graves, voire la mort. Respectez toutes les précautions de sécurité indiquées dans la brochure relative à la sécurité. Pour une stabilité accrue, installez le dispositif anti-chute comme indiqué.

## Pour éviter toute chute du téléviseur :

- 1 Placez les vis dans les colliers et fixez-les fermement au mur.  
Assurez-vous que les vis ont été fermement fixées au mur.
  - En fonction du type de mur, il est possible que vous ayez besoin de matériel supplémentaire, tel que des chevilles.
  - Les colliers, vis et chaînettes n'étant pas fournis, veuillez les acheter séparément.
- 2 Retirez les vis situées sur la partie centrale arrière du téléviseur, placez les vis dans les bagues, puis fixez-les à nouveau sur le téléviseur.
  - Il est possible que les vis ne soient pas fournies avec le produit. Dans ce cas, veuillez acheter des vis aux caractéristiques suivantes.
- 3 Reliez les bagues fixées au téléviseur et celles fixées sur le mur à l'aide de chaînettes, puis attachez-les fermement.
  - Installez le téléviseur à proximité du mur afin qu'il ne bascule pas vers l'arrière.
  - Il est préférable de relier la chaînette afin que les bagues fixées au mur soient placées à même hauteur ou plus bas que celles fixées au téléviseur.
  - Détachez la chaînette avant de déplacer le téléviseur.
- 4 Vérifiez que toutes les connexions sont fixées correctement. Vérifiez régulièrement que les connexions ne présentent aucun signe d'usure. Si vous avez un doute quand à la sécurité de vos connexions, contactez un installateur professionnel.

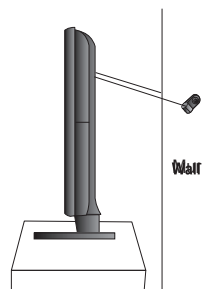
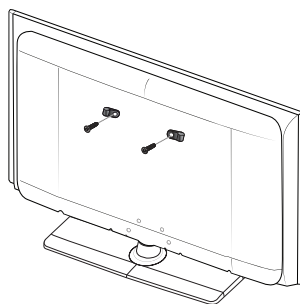
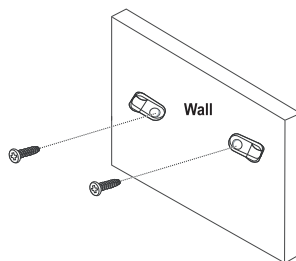

# Dépannage

**Avant de contacter le service après-vente Samsung, effectuez les vérifications élémentaires suivantes. Si vous ne pouvez pas résoudre le problème en suivant les instructions ci-dessous, notez le modèle et le numéro de série de votre téléviseur et contactez votre revendeur local.**

## Aucune image ou aucun son

- ◆ Vérifiez que le cordon d'alimentation est branché à une prise secteur.
- ◆ Vérifiez que vous avez appuyé sur le bouton  (Mise hors/sous tension) de la façade du téléviseur ou sur le bouton **POWER** de la télécommande.
- ◆ Vérifiez les paramètres de contraste et de luminosité.
- ◆ Vérifiez le volume.
- ◆ Vérifiez si TV Speaker est réglé sur Arrêt.

## Image normale, mais aucun son

- ◆ Vérifiez le volume.
- ◆ Vérifiez si le bouton **MUTE** de la télécommande a été actionné.

## Aucune image ou image en noir et blanc

- ◆ Réglez les paramètres de couleur.
- ◆ Vérifiez que le système d'émission sélectionné est correct.

## Interférence du son et de l'image

- ◆ Essayez d'identifier l'appareil électrique affectant le téléviseur et déplacez-le.
- ◆ Branchez le téléviseur sur une autre prise secteur.

## Image neigeuse ou floue, son altéré

- ◆ Vérifiez l'orientation, l'emplacement et les branchements de votre antenne.

## Cette interférence est souvent due à l'utilisation d'une antenne intérieure. Dysfonctionnements de la télécommande

- ◆ Remplacez les piles de la télécommande.
- ◆ Nettoyez la partie supérieure de la télécommande (fenêtre de transmission).
- ◆ Vérifiez que les pôles "+" et "-" des piles sont orientés correctement.
- ◆ Vérifiez si les piles ne sont pas déchargées.

## L'écran est noir et le témoin d'alimentation clignote à intervalle régulier.

- ◆ Sur votre ordinateur, allez sur : Alimentation, Câble de signal.
- ◆ Le mode de gestion d'alimentation est activé.
- ◆ Déplacez la souris de l'ordinateur ou appuyez sur une touche du clavier.
- ◆ Sur votre appareil, allez sur (STB, DVD, etc): Alimentation, Câble de signal.
- ◆ Le mode de gestion d'alimentation est activé.
- ◆ Appuyez sur le bouton Source du panneau ou de la télécommande.
- ◆ Allumez et éteignez la télévision.

## L'image endommagée apparaît dans le coin de l'écran.

- ◆ Si **Scan uniquement** est sélectionné dans certains périphériques externes, l'image endommagée peut apparaître dans le coin de l'écran. Ce problème est provoqué par les périphériques externes et non par le téléviseur.

## Le message "Rétablit tous les paramètres aux réglages prédéfinis en usine" s'affiche.

- ◆ Cela s'affiche lorsqu'on appuie sur la touche **EXIT** pendant un moment. Les paramètres du produit sont rétablis selon les réglages prédéfinis en usine.

## Caractéristiques

Les descriptions et caractéristiques fournies dans ce manuel sont données à titre indicatif seulement et sont susceptibles d'être modifiées sans préavis.

Nom du modèle	PS42A426	PS50A426
Taille de l'écran (diagonale)	42 inch	50 inch
Résolution PC (Optimum)	1024 x 768 @ 60 Hz	1360 X 768 @ 60 Hz
Son (Sortie)	10W x 2	10W x 2
Dimensions (LxHxP) Corps Avec pied	1055 x 700 x 95 mm 1055 x 760 x 316 mm	1231 x 770 x 95 mm 1231 x 822 x 316 mm
Poids Corps Avec pied	28 Kg 32 Kg	34 Kg 37 Kg
Considérations environnementales Température de fonctionnement Humidité au cours du fonctionnement Température de stockage Humidité sur le lieu de stockage	10 °C à 40 °C (50 °F à 104 °F) 10% à 80%, sans condensation -20 °C à 45 °C (-4 °F à 113 °F) 5% à 95%, sans condensation	

- ◆ Ce périphérique est un appareil numérique de classe B.
- ◆ La conception et les spécifications sont susceptibles de changer sans préavis.
- ◆ Pour les caractéristiques d'alimentation et de consommation électrique, voir l'étiquette fixée au produit.

*Cette page est laissée  
intentionnellement en blanc.*



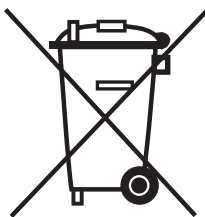

## Comment éliminer ce produit

(déchets d'équipements électriques et électroniques)

---

(Applicable dans les pays de l'Union Européen et aux autres pays européens disposant de systèmes de collecte sélective)

Ce symbole sur le produit ou sa documentation indique qu'il ne doit pas être éliminé en fin de vie avec les autres déchets ménagers. L'élimination incontrôlée des déchets pouvant porter préjudice à l'environnement ou à la santé humaine, veuillez le séparer des autres types de déchets et le recycler de façon responsable. Vous favoriserez ainsi la réutilisation durable des ressources matérielles.

Les particuliers sont invités à contacter le distributeur leur ayant vendu le produit ou à se renseigner auprès de leur mairie pour savoir où et comment ils peuvent se débarrasser de ce produit afin qu'il soit recyclé en respectant l'environnement.

Les entreprises sont invitées à contacter leurs fournisseurs et à consulter les conditions de leur contrat de vente. Ce produit ne doit pas être éliminé avec les autres déchets commerciaux.