



SAMSUNG

ECRAN A PLASMA - TELEVISEUR (ECRAN A PLASMA)

Manuel d'utilisation

Avant de faire fonctionner l'appareil,
lisez avec attention ce manuel et conservez-le en
vue d'une utilisation ultérieure.

**MENUS A L'ECRAN
IMAGE DANS L'IMAGE (PIP)**

Mode économique

TELETEXTE (EN OPTION)



SRS TruSurroundXT

DNie™

Digital Natural Image engine

Ce périphérique est un appareil numérique de classe B.
Enregistrez vos produits Samsung en vous connectant sur :
www.samsung.com/global/register

Instructions d'utilisation

◆ Rémanence à l'écran

Ne figez pas d'images (telle qu'une image de jeu vidéo ou de PC branché à l'écran à plasma) sur l'écran du moniteur à plasma pendant plus de deux heures car cela peut entraîner une rémanence à l'écran. Cette rémanence est également appelée "brûlure d'écran". Pour éviter la rémanence, réduisez le niveau de contraste ou de luminosité de l'écran lorsque vous affichez une image figée.

◆ Hauteur

L'écran à plasma est normalement conçu pour être utilisé à une altitude inférieure à 2000 m.

Il peut fonctionner de façon anormale au-dessus de 2000 mètres d'altitude. Ne l'installez pas et ne le faites pas fonctionner dans ces conditions.

◆ Dégageant de chaleur au-dessus de la télévision à écran plasma

Le dessus de l'appareil peut chauffer après une longue utilisation, étant donné que la chaleur s'échappe du panneau à travers le trou d'aération situé dans la partie supérieure du produit.

Ce phénomène est normal et ne constitue pas un défaut ou une erreur de fonctionnement de l'appareil.

Cependant, ne laissez pas les enfants toucher le dessus de l'appareil.

◆ Le produit fait un bruit de 'claquement'.

Un bruit de 'claquement' risque d'être perceptible lorsque le produit se contracte ou s'étend suite à un changement du milieu ambiant telles que la température ou l'humidité. Ce phénomène est normal et ne constitue pas un défaut.

◆ Défauts de cellule

L'écran à plasma utilise le panneau constitué de 1 230 000 (niveau SD) à 3 150 000 (niveau HD) pixels dont la fabrication fait appel à une technologie avancée. Cependant, des pixels clairs ou sombres peuvent apparaître à l'écran. Ils n'ont aucune incidence sur la performance de l'appareil.

◆ Evitez de faire fonctionner le téléviseur à des températures inférieures à 5°C

◆ Une image trop longtemps figée peut endommager définitivement l'écran à plasma.



Visionner pendant longtemps le téléviseur à écran à plasma en format 4/3 risque de laisser apparaître des traces de bordures sur la gauche, sur la droite et au centre de l'écran. Ces traces sont dues à la différence de luminosité sur l'écran. Lire un DVD ou un jeu vidéo sur console risque de provoquer un effet similaire sur l'écran. Les dommages provoqués par l'effet susmentionné ne sont pas couverts par la garantie.

◆ Rémanence de l'image à l'écran.

En cas d'affichage prolongé d'images figées de jeux vidéo et d'un PC, une rémanence partielle peut se produire.

Pour empêcher ce phénomène, réduisez la luminosité et le contraste en cas d'affichage d'images figées.

◆ Garantie

- La garantie ne couvre pas les dommages causés par la rémanence.

- Les brûlures ne sont pas couvertes par la garantie.

◆ Installation

Contactez un centre de service agréé si le téléviseur est destiné à une installation dans des endroits exposés à la poussière, à des températures faibles ou élevées, à une forte humidité, à des substances chimiques et s'il a été prévu pour fonctionner en permanence, comme dans des aéroports, des gares ferroviaires, etc. Le non-respect de ce qui précède peut gravement endommager le téléviseur.

Vérification des pièces

Manuel d'utilisation	Télécommande/ Piles AAA	Carte de garantie/ Carte d'enregistrement/ Manuel de sécurité (Non disponible dans tous les pays)
Cordon d'alimentation	Tore magnétique pour cordon d'alimentation (PS-42C7S/50Q7H)	Chiffon de nettoyage (PS-42Q7H/50Q7H)

Vendu séparément			
Câble S-VIDEO	Câble HDMI	Câble d'antenne	Câbles composant (RCA)
Câble PC	Câble audio PC	Câble HDMI/DVI	

➤ Blindage magnétique

(Cordon d'alimentation, Câble d'antenne)

Les blindages magnétiques servent à protéger les câbles des interférences.

Lors de la connexion d'un câble, ouvrez le blindage magnétique et rabattez-le autour du câble.

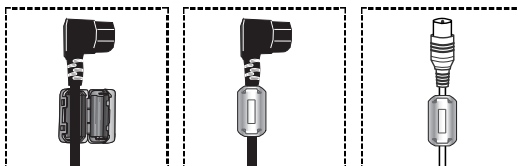

◆	INFORMATIONS GÉNÉRALES	
■	Instructions d'utilisation	2
■	Vérification des pièces	2
■	Panneau de commande	4
■	Panneau de connexion	4
■	Présentation de la télécommande (en fonction du modèle)	6
■	Insertion des piles dans la télécommande	7
◆	FONCTIONNEMENT	
■	Mise en marche et arrêt de votre téléviseur	7
■	Affichage des menus	8
■	Arrêt sur image	8
■	Fonction Plug & Play	9
■	Visualisation d'une source de signal externe	10
■	Modification du nom des périphériques	10
◆	GESTION DES CHAINES	
■	Mémorisation automatique des chaînes	11
■	Mémorisation manuelle des chaînes	12
■	Ajout/verrouillage de canaux	13
■	Organisation des chaînes mémorisées	14
■	Attribution de noms aux canaux	14
■	Réception nette des canaux grâce à la syntonisation fine	15
◆	CONTROLE DE L'IMAGE	
■	Modification de l'image standard	16
■	Personnalisation des paramètres d'image	16
■	Sélection de la taille de l'image	17
■	Réduction du bruit numérique (Digital NR)	17
■	SMD	17
■	DNle Démo	17
■	Affichage du mode PIP (image en incrustation)	18
◆	CONTROLE DU SON	
■	Fonctions audio	19
◆	DESCRIPTION DES FONCTIONS	
■	Fonctions d'horloge	20
■	Langue	21
■	Ecran Bleu	21
■	Mélodie	21
■	Mode économique	21
■	Utilisation de Mode Jeu	21
■	Protection contre la brûlure d'écran	22
■	Réglage du mode Blue Eye	23
◆	AFFICHAGE PC	
■	Configuration de votre logiciel PC (Basé sur Windows XP)	23
■	Mode d'entrée (PC)	24
■	Configuration du PC	25
■	Fonction Télétexte (en fonction du modèle)	26
◆	ANNEXE	
■	Installation de l'écran à plasma sur un panneau d'applique murale	28
■	Résolution des problèmes	30

Symboles



Panneau de commande

➤ La couleur et la forme du produit peuvent varier en fonction du modèle.

Panneau avant (ou latéral)

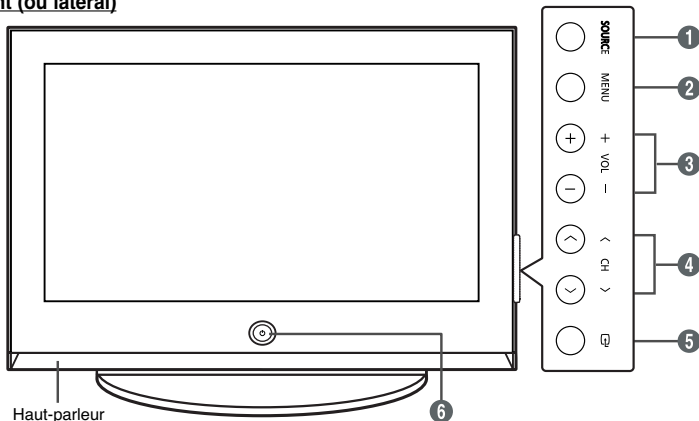

1 SOURCE

Affiche un menu de toutes les sources disponibles en entrée (TV, AV1, AV2, S-Vidéo, Composant1, Composant2, PC, HDMI).

2 MENU

Permet d'afficher le menu des fonctions de votre téléviseur sur l'écran.

3 VOL +, -

Permet d'augmenter ou de baisser le volume. Dans le menu du téléviseur, les boutons VOL +, - ont la même fonction que les boutons ◀ et ▶ de la télécommande.

4 CH ^, v

Permet de changer de chaîne. Dans le menu du téléviseur, les boutons CH ^, v ont la même fonction que les boutons ▲ et ▼ de la télécommande.

5 (ENTER)

Appuyez sur ce bouton pour confirmer votre choix.

6 Bouton (POWER)

Pour allumer et éteindre l'écran à plasma.

Témoin d'alimentation

- Arrêt: Bleu
- Marche: Arrêt

Capteur de la télécommande

Dirigez la télécommande vers ce point du téléviseur.

Panneau de connexion

➤ La couleur et la forme du produit peuvent varier en fonction du modèle.

Panneau latéral

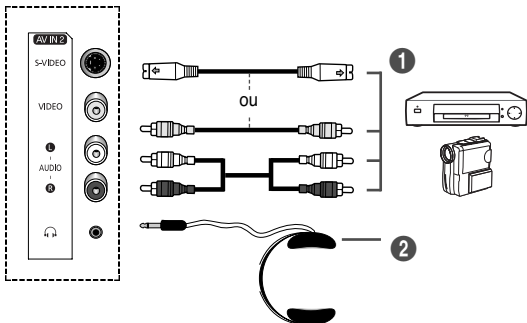

1 S-Vidéo ou Vidéo / Audio G/D

- Entrées audio et vidéo (S-Vidéo ou Vidéo) pour périphériques externes, tels qu'un caméscope ou un magnétoscope.

2 Prise casque

- Vous pouvez brancher un casque à votre téléviseur si vous souhaitez regarder un programme sans déranger les autres personnes présentes dans la pièce.

➤ L'utilisation prolongée d'un casque à un niveau sonore élevé peut endommager l'ouïe.

Suite...

Panneau de connexion

➤ La couleur et la forme du produit peuvent varier en fonction du modèle.

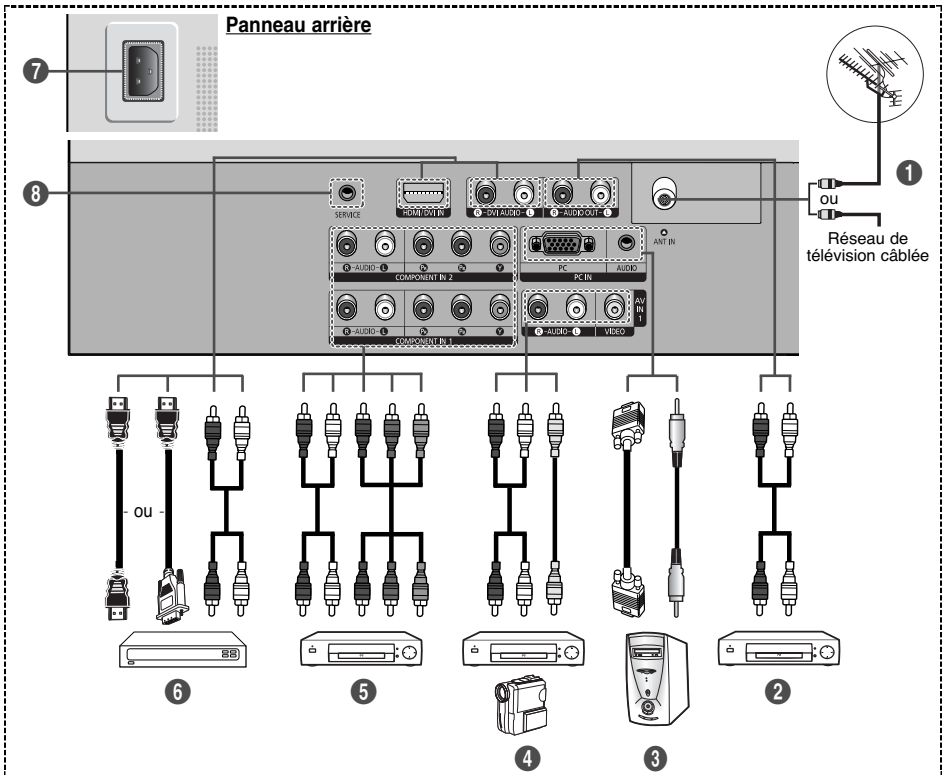

- En cas de branchement d'un système audio ou vidéo sur le téléviseur, vérifiez que tous les appareils sont éteints.
- Lorsque vous branchez un périphérique externe, faites correspondre les couleurs de la borne de connexion et du câble.

1 ANT IN VHF/UHF (75Ω)

- Connecteur coaxial 75Ω pour antenne/réseau câblé.

2 Connexion de périphériques audio externes

- Connectez les signaux audio RCA de la TV à une source externe, telle qu'un équipement audio.

3 PC IN / AUDIO

- Pour raccorder la prise de sortie vidéo et audio de votre PC.

4 Branchement de périphériques audio/vidéo externes

- Branchez un câble RCA à un périphérique audio/vidéo externe approprié tel qu'un magnétoscope, un lecteur DVD ou un caméscope.
- Branchez les câbles audio RCA sur la prise "R - AUDIO - L" située à l'arrière du téléviseur et leurs autres extrémités sur les prises de sortie audio correspondantes du périphérique audio/vidéo.

5 COMPONENT IN 1, COMPONENT IN 2

- Entrées vidéo (Y/P_B/P_R) et audio (G-AUDIO-D) pour Composant.

6 HDMI/DVI IN

- A connecter à la prise HDMI d'un périphérique équipé d'une sortie HDMI. Ces entrées peuvent également être utilisées comme connexion DVI à des entrées audio analogiques séparées. Cette connexion nécessite un câble HDMI/DVI en option. Lors de l'utilisation de l'adaptateur HDMI/DVI en option, les entrées audio analogiques DVI de

votre téléviseur vous permettent de recevoir le son de gauche et de droite provenant de votre périphérique DVI. (Non compatible avec le mode PC)

- Lorsque vous connectez ce produit à un décodeur, un lecteur DVD, une console de jeu, etc. via HDMI ou DVI, veillez à le définir dans un mode compatible avec une sortie vidéo, comme illustré dans le tableau ci-dessous. Dans le cas contraire, vous risquez une distorsion, rupture ou absence d'image.

- N'essayez pas de relier le connecteur HDMI/DVI à un PC ou une carte graphique pour ordinateur portable. (Cela afficherait un écran vide)

DVI AUDIO IN L/R

- Sortie audio DVI pour périphériques externes.

7 ENTREE ALIMENTATION (POWER IN)

- Pour raccorder le cordon d'alimentation fourni.

8 SERVICE

- Prise pour tests uniquement.

➤ Modes pris en charge pour HDMI/DVI et Composant

	480i	480p	576i	576p	720p	1080i
HDMI/DVI 50Hz	X	O	X	O	O	O
HDMI/DVI 60Hz	X	O	X	X	O	O
Composant	O	O	O	O	O	O

Présentation de la télécommande (en fonction du modèle)

- 1 Bouton d'alimentation (allume et éteint le téléviseur)
- 2 Pavé numérique pour l'accès direct aux canaux
- 3 Sélection de canaux à 1 ou 2 chiffres
- 4 Bouton Channel control (reportez-vous à la page 13).
- 5 Sélectionne directement le mode TV
- 6 \oplus Augmentation du volume
 \ominus Diminution du volume
- 7 Arrêt temporaire du son
- 8 Affiche le menu principal à l'écran
- 9 Activation/désactivation du mode PIP
- 10 Sélection de l'effet sonore (reportez-vous à la page 19).
- 11 Sélection de l'effet d'image (reportez-vous à la page 16).
- 12 Réglez la luminosité de l'écran en fonction de l'environnement (reportez-vous à la page 21).
- 13 Sélection du mode audio
- 14 Bouton TruSurround XT mode
- 15 Configuration de la télécommande
- 17 Permet de sélectionner un dispositif cible qui sera commandé par la télécommande Samsung (TV, DVD, STB, CABLE, VCR)
- 18 Sélection de la source disponible
- 19 Canal précédent
- 20 Arrêt automatique
- 21 Permet de sélectionner directement le mode PC
- 22 Fonctions du magnétoscope/lecteur DVD (retour en arrière, arrêt, lecture/pause, avance rapide)

- 23 \odot Canal suivant
 \odot Canal précédent
- 24 Ferme le menu affiché à l'écran
- 25 Permet de commander le curseur dans le menu
- 26 Affiche les informations relatives au programme en cours
- 27 Mise en pause de l'image
- 28 Sélection de la taille de l'image
- 29 Permet de sélectionner le canal de l'image secondaire (PIP)
- 30 Si la télécommande ne fonctionne pas correctement, retirez les piles, puis appuyez sur le bouton reset durant environ 2 à 3 secondes. Remplacez les piles et réessayez d'utiliser la télécommande.

Fonctions télétexte (Reportez-vous à la page 26)

- 31 Quitte l'affichage télétexte (en fonction du modèle)
- 32 Index télétexte
- 33 Pause télétexte
- 34 Mémorisation télétexte
- 35 Sélection du mode télétexte (LIST/FLOF)
- 36 Page secondaire télétexte
- 37 P \odot : Page télétexte suivante
P \odot : Page télétexte précédente
- 38 Annulation du télétexte
- 39 Affichage du télétexte
- 40 Affichage télétexte/informations relatives au télétexte et programme normal
- 41 Sélection de la taille du télétexte
- 42 10 20 30
Sélection des rubriques Fastext

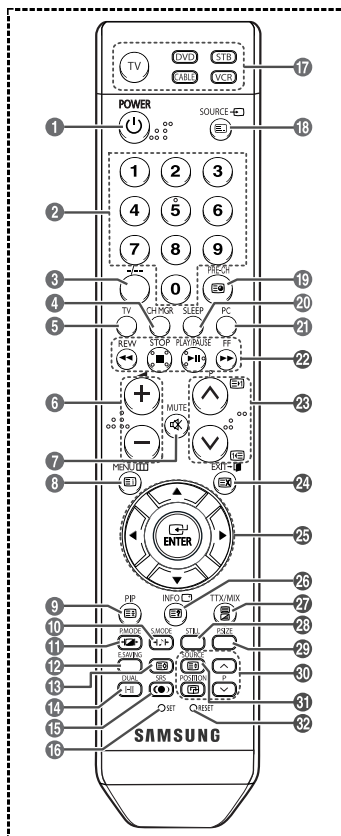

➤ Une lumière intense peut affecter le bon fonctionnement de la télécommande.

➤ Ceci est une télécommande spéciale destinée aux malvoyants. Elle dispose de points Braille sur les boutons Power, Channel et Volume.

Insertion des piles dans la télécommande

- 1 Soulevez le couvercle situé à l'arrière de la télécommande comme indiqué sur la figure.
- 2 Placez-y deux piles AAA.
 - Assurez-vous que les pôles "+" et "-" des piles correspondent au schéma situé à l'intérieur du compartiment.
- 3 Refermez le couvercle comme indiqué sur la figure.
 - Retirez les piles et stockez-les dans un endroit frais et sec si vous n'utilisez pas la télécommande pendant longtemps. La télécommande peut être utilisée jusqu'à environ 7 mètres du téléviseur. (Dans des conditions d'utilisation normale du téléviseur, les piles durent environ un an.)

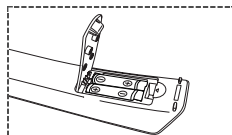
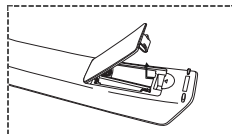





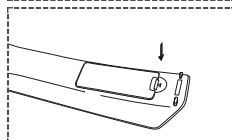

➤ **Si la télécommande ne fonctionne pas ! Vérifiez les éléments suivants :**

1. Le téléviseur est-il en marche ?
2. Les pôles Plus et Moins des piles ne sont-ils pas inversés ?
3. Les piles sont-elles déchargées ?
4. Le cordon d'alimentation est-il débranché ou y a-t-il une panne de courant ?
5. Une lampe fluorescente ou néon est-elle allumée à proximité ?







Mise en marche et arrêt de votre téléviseur

Le câble secteur est fixé à l'arrière du téléviseur.

- 1 Branchez le cordon d'alimentation à une prise secteur appropriée.
 - La tension électrique principale est indiquée à l'arrière du téléviseur et la fréquence est de 50 ou 60 Hz.
- 2 Appuyez sur le bouton  (Marche/Arrêt) placé en façade du téléviseur ou sur le bouton **POWER** () de la télécommande pour allumer le téléviseur. La dernière chaîne que vous avez regardée est automatiquement sélectionnée. Si vous n'avez encore mémorisé aucune chaîne, aucune image nette n'apparaît. Reportez-vous à la section "Mémorisation automatique des chaînes", page 11, ou "Mémorisation manuelle des chaînes", page 12.
 - Lorsque le téléviseur est allumé pour la première fois, plusieurs réglages de base sont exécutés automatiquement. Reportez-vous à la section "Fonction - Plug & Play", page 9.
- 3 Pour éteindre le téléviseur, appuyez sur le bouton  (Marche/Arrêt) sur la façade du téléviseur ou sur le bouton **POWER** () de votre télécommande.
- 4 Pour mettre en marche le téléviseur, appuyez sur le bouton  (Marche/Arrêt) sur la façade du téléviseur ou sur le bouton **POWER** () ou les boutons numériques de votre télécommande.

Affichage des menus



- 1 Appuyez sur le bouton **MENU** ().
Le menu principal s'affiche à l'écran.
Cinq icônes s'affichent sur la gauche : **Entrée, Image, Son, Canal** et **Configuration**.
- 2 Appuyez sur le bouton **▲** ou **▼** pour sélectionner l'une des icônes.
Appuyez ensuite sur **ENTER** () pour accéder au sous-menu de l'icône.
- 3 Appuyez sur le bouton **▲** ou **▼** pour vous déplacer dans le menu.
Appuyez sur le bouton **ENTER** () pour entrer dans les éléments du menu.
- 4 Appuyez sur le bouton **▲/▼/◀/▶** pour modifier les éléments sélectionnés.
Appuyez sur le bouton **MENU** () pour revenir au menu précédent.
- 5 Appuyez sur le bouton **EXIT** pour quitter le menu.

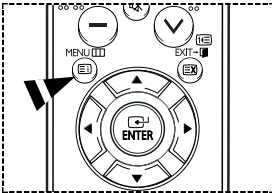

Arrêt sur image

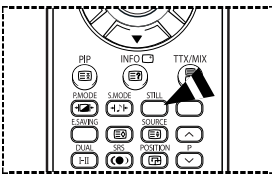

Lorsque vous regardez un programme de télévision, vous avez la possibilité de mettre l'image en pause simplement en appuyant sur le bouton "**STILL**".
Pour revenir en visualisation normale, appuyez de nouveau sur ce bouton.

- Cette fonction s'annule automatiquement cinq minutes plus tard.

Fonction Plug & Play

Lorsque vous allumez le téléviseur pour la première fois, plusieurs réglages de base s'effectuent l'un après l'autre de manière automatique. Les réglages disponibles sont les suivants.

- 1 Si le téléviseur est en mode Standby (Veille), appuyez sur le bouton **POWER** (⏻) de la télécommande.
Le message de démarrage du mode Plug & Play s'affiche.
- 2 Le menu **Langue** s'affiche automatiquement après quelques secondes.
- 3 Sélectionnez la langue souhaitée en appuyant sur le bouton ▲ ou ▼.
Appuyez sur le bouton **ENTER** (↵). Un message s'affiche, vous demandant de vérifier l'état de connexion de l'antenne.
- 4 Assurez-vous que l'antenne est branchée au téléviseur.
Appuyez sur le bouton **ENTER** (↵). Le menu **zone** s'affiche.
- 5 Sélectionnez votre pays (ou région) en appuyant sur le bouton ▲ ou ▼.
Appuyez sur le bouton **ENTER** (↵). Le menu de sélection des chaînes s'affiche.
- 6 Pour lancer la mémorisation des chaînes, appuyez sur le bouton **ENTER** (↵). Le menu de sélection des chaînes s'affiche. Le téléviseur commence à mémoriser toutes les chaînes disponibles.
Appuyez sur le bouton **ENTER** (↵) pour régler l'horloge.
- 7 Appuyez sur le bouton ◀ ou ▶ pour sélectionner Heure, Minute ou am/pm.
Effectuez les réglages en appuyant sur le bouton ▲ ou ▼.
➤ Vous pouvez saisir les heures ou les minutes à l'aide du pavé numérique de la télécommande.
- 8 Appuyez sur le bouton **ENTER** (↵) pour confirmer votre choix.
Le message "**Profitez de votre visionnage**" s'affiche.



Si vous souhaitez réinitialiser ce paramètre...

- 1 Appuyez sur le bouton **MENU** (☰) pour afficher le menu.
- 2 Appuyez sur le bouton ▲ ou ▼ pour sélectionner **Configuration**, puis appuyez sur le bouton **ENTER** (↵).
- 3 Appuyez sur le bouton **ENTER** (↵) à nouveau pour sélectionner le mode **Plug & Play**.
Le message de démarrage du mode Plug & Play s'affiche.



Visualisation d'une source de signal externe

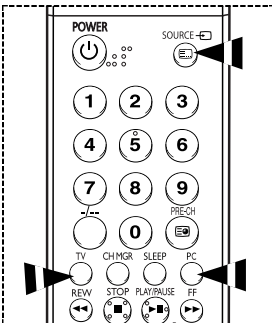

Vous pouvez alterner la visualisation des signaux provenant des appareils branchés, tels qu'un magnétoscope, un lecteur de DVD, un décodeur et une source TV (antenne ou câble).

- 1 Appuyez sur le bouton **MENU** (□) pour afficher le menu.
- 2 Appuyez sur le bouton **ENTER** (↵) pour sélectionner **Liste Source**.
- 3 Appuyez de nouveau sur le bouton **ENTER** (↵).
- 4 Appuyez sur le bouton **▲** ou **▼** pour sélectionner la source du signal, puis appuyez sur le bouton **ENTER** (↵).

Source de signal disponible : **TV, AV1, AV2, S-Vidéo, Composant1, Composant2, PC, HDMI**

- Vous pouvez sélectionner ces options en appuyant sur le bouton **SOURCE** de la télécommande.
- Vous pouvez définir le mode TV ou PC directement à l'aide du bouton TV ou PC de la télécommande.

Modification du nom des périphériques



Vous pouvez modifier le nom de la source externe.

- 1 Appuyez sur le bouton **MENU** (□) pour afficher le menu.
- 2 Appuyez sur le bouton **ENTER** (↵).
- 3 Appuyez sur le bouton **▲** ou **▼** pour sélectionner **Modif. Nom**, puis appuyez sur le bouton **ENTER** (↵).
- 4 Appuyez sur le bouton **▲** ou **▼** pour sélectionner la source externe à modifier, puis appuyez sur le bouton **ENTER** (↵).
- 5 Sélectionnez le périphérique souhaité en appuyant sur le bouton **▲** ou **▼**, puis appuyez sur le bouton **ENTER** (↵).

Noms de périphérique disponibles : **Magnétoscope, DVD, D-VHS, Décodeur Câble, Décodeur HD, Décodeur sat., Récepteur AV, Récepteur DVD, Jeu, Caméscope, Combo DVD, Dig Home Rec ou PC.**

- 6 Appuyez sur le bouton **EXIT** pour quitter le menu.

Mémorisation automatique des chaînes

Vous pouvez chercher les plages de fréquences disponibles par balayage (leur disponibilité dépend de la zone où vous résidez).

Il est possible que les numéros de programme attribués automatiquement ne correspondent pas aux numéros de programme souhaités ou réels. Vous pouvez toutefois trier les numéros manuellement et supprimer les chaînes que vous ne souhaitez pas regarder.

- 1 Appuyez sur le bouton **MENU** (□□) pour afficher le menu.
- 2 Appuyez sur le bouton ▲ ou ▼ pour sélectionner **Canal**, puis appuyez sur le bouton **ENTER** (↵).
- 3 Appuyez de nouveau sur le bouton **ENTER** (↵). Les zones disponibles apparaissent sous forme de liste.
- 4 Sélectionnez votre zone en appuyant sur le bouton ▲ ou ▼ puis appuyez sur le bouton **ENTER** (↵).
- 5 Appuyez sur le bouton ▲ ou ▼ pour sélectionner **Mémorisation Auto**, puis appuyez sur le bouton **ENTER** (↵).
- 6 Appuyez de nouveau sur le bouton **ENTER** (↵) pour démarrer la recherche. La recherche s'arrête automatiquement.
 - Pour arrêter la recherche avant la fin, appuyez sur le bouton **MENU** (□□) ou **ENTER** (↵).

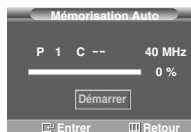

Mémorisation manuelle des chaînes

Vous pouvez mémoriser les chaînes de télévision, y compris celles reçues via les réseaux câblés. Lors de la mémorisation manuelle des chaînes, vous pouvez choisir :

- ◆ de mémoriser ou non chaque chaîne trouvée;
- ◆ le numéro du programme qui vous servira à identifier chaque chaîne mémorisée.





- 1 Appuyez sur le bouton **MENU** (□□□) pour afficher le menu.
- 2 Appuyez sur le bouton **▲** ou **▼** pour sélectionner **Canal**, puis appuyez sur le bouton **ENTER** (↵).
- 3 Appuyez sur le bouton **▲** ou **▼** pour sélectionner **Mémorisation Manuelle**, puis appuyez sur le bouton **ENTER** (↵).
- 4 Sélectionnez l'option souhaitée en appuyant sur le bouton **▲** ou **▼** puis appuyez sur le bouton **ENTER** (↵).
- 5 Lorsque vous êtes satisfait de la configuration, appuyez sur le bouton **ENTER** (↵).
- 6 Appuyez sur le bouton **EXIT** pour quitter le menu.



- ◆ **Programme** (numéro de programme à attribuer à une chaîne)
 - Appuyez sur le bouton **▲** ou **▼** jusqu'à ce que vous trouviez le numéro souhaité.
 - ◆ **Syst. coul. : AUTO/PAL/SECAM/NTSC4.43/NTSC3.58**
 - Appuyez sur le bouton **▲** ou **▼** pour sélectionner la couleur standard de votre choix.
 - ◆ **Système Sonore: BG/DK/I**
 - Appuyez sur le bouton **▲** ou **▼** pour sélectionner le son standard de votre choix.
 - ◆ **Canal** (Si vous connaissez le numéro de la chaîne à mémoriser)
 - Appuyez sur le bouton **▲** ou **▼** pour sélectionner **C** (chaîne hertzienne) ou **S** (chaîne câblée).
 - Appuyez sur **▶** puis sur le bouton **▲** ou **▼** pour sélectionner le numéro de votre choix.
 - Vous pouvez également sélectionner le numéro de chaîne directement en appuyant sur le pavé numérique (0~9).
 - S'il n'y a aucun son ou si le son est anormal, re-sélectionnez le son standard souhaité.
 - ◆ **Recherche** (Lorsque vous ne connaissez pas les numéros de chaîne)
 - Appuyez sur le bouton **▲** ou **▼** pour démarrer la recherche.
 - Le syntoniseur balaie la plage de fréquences jusqu'à ce que vous receviez la première chaîne ou la chaîne que vous avez sélectionnée à l'écran.
 - ◆ **Mémoriser** (Permet de mémoriser la chaîne et le numéro de programme correspondant)
 - Sélectionnez **OK** en appuyant sur le bouton **ENTER** (↵).
- Mode des chaînes**
- ◆ **P** (mode programme): A la fin de la syntonisation, des numéros de position compris entre P00 et P99 sont attribués aux stations de radiodiffusion de votre zone. Dans ce mode, vous pouvez sélectionner une chaîne en saisissant son numéro de position.
 - ◆ **C** (mode chaîne hertzienne): Dans ce mode, vous pouvez sélectionner une chaîne en saisissant le numéro attribué à chacune des stations de télédiffusion.
 - ◆ **S** (mode chaîne câblée): Dans ce mode, vous pouvez sélectionner une chaîne en saisissant le numéro attribué à chacun des canaux câblés.





Ajout/verrouillage de canaux

A l'aide de Gestionnaire de Chaînes, vous pouvez aisément verrouiller ou ajouter des canaux.

- Appuyez sur le bouton **MENU** () pour afficher le menu.
- Appuyez sur le bouton **▲** ou **▼** pour sélectionner **Canal**, puis appuyez sur le bouton **ENTER** ().
- Appuyez sur le bouton **▲** ou **▼** pour sélectionner **Gest. chaînes**, puis appuyez sur le bouton **ENTER** ().







◆ Ajout de canaux

A l'aide de Gestionnaire de Chaînes, vous pouvez aisément ajouter des canaux.

- Sélectionnez **Gest. chaînes** en appuyant sur le bouton **ENTER** ().
- Passez au champ () en appuyant sur les boutons **▲/▼/◀/▶**, sélectionnez un canal à ajouter et appuyez sur le bouton **ENTER** () pour l'ajouter.
 - Si vous appuyez une nouvelle fois sur le bouton **ENTER** (), le symbole () à côté du canal disparaît et le canal n'est pas ajouté.

◆ Verrouillage de canaux

Cette fonction, qui bloque la vidéo et coupe le son, vous permet d'éviter toute utilisation non autorisée, par des enfants par exemple, qui pourraient visionner des programmes ne leur étant pas destinés.

- Appuyez sur les boutons **▲** ou **▼** pour sélectionner **Verr Parental**, puis appuyez sur le bouton **ENTER** ().
- Sélectionnez **Marche** en appuyant sur les boutons **▲** ou **▼**, puis appuyez sur le bouton **ENTER** ().
- Appuyez sur les boutons **▲** ou **▼** pour sélectionner **Gest. Chaînes**, puis appuyez sur le bouton **ENTER** ().
- Passez au champ () en appuyant sur les boutons **▲/▼/◀/▶**, sélectionnez un canal à verrouiller et appuyez sur le bouton **ENTER** () pour le verrouiller.
 - Si vous appuyez une nouvelle fois sur le bouton **ENTER** (), le symbole () à côté du canal disparaît et le verrouillage du canal est annulé.
 - Un écran bleu s'affiche lorsque le verrouillage parental est activé.
- Appuyez sur le bouton **EXIT** pour quitter le menu.
- Vous pouvez sélectionner ces options en appuyant sur le bouton **CH MGR** de la télécommande.

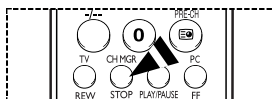
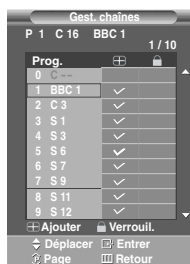

Organisation des chaînes mémorisées

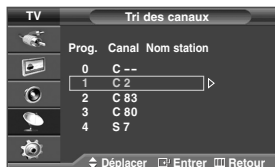

Cette opération vous permet de changer les numéros de programme des chaînes mémorisées.

Elle peut s'avérer nécessaire après l'utilisation de la mémorisation automatique.

- 1 Appuyez sur le bouton **MENU** (□□□) pour afficher le menu.
- 2 Appuyez sur le bouton **▲** ou **▼** pour sélectionner **Canal**, puis appuyez sur le bouton **ENTER** (↵).
- 3 Appuyez sur le bouton **▲** ou **▼** pour sélectionner **Tri des canaux**, puis appuyez sur le bouton **ENTER** (↵).
- 4 Sélectionnez la chaîne que vous souhaitez déplacer en appuyant sur le bouton **▲** ou **▼** puis appuyez sur le bouton **ENTER** (↵).
- 5 Sélectionnez le numéro de chaîne à attribuer au canal en appuyant sur le bouton **▲** ou **▼**. Appuyez sur le bouton **ENTER** (↵). La chaîne est déplacée vers sa nouvelle position et toutes les autres chaînes sont remplacées en conséquence.
- 6 Répétez les étapes 4 à 5 jusqu'à ce que vous ayez déplacé toutes les chaînes vers les numéros de votre choix.
- 7 Appuyez sur le bouton **EXIT** pour quitter le menu.

Attribution de noms aux canaux

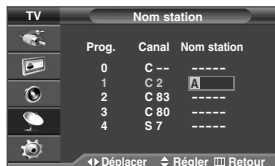
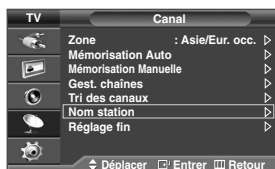

Les noms de canaux sont attribués automatiquement lorsque des informations sur les canaux sont diffusées.





Ces noms peuvent être modifiés, ce qui vous permet d'attribuer les noms de votre choix.

- 1 Appuyez sur le bouton **MENU** (□□□) pour afficher le menu.
- 2 Appuyez sur le bouton **▲** ou **▼** pour sélectionner **Canal**, puis appuyez sur le bouton **ENTER** (↵).
- 3 Appuyez sur le bouton **▲** ou **▼** pour sélectionner **Nom station**, puis appuyez sur le bouton **ENTER** (↵).
- 4 Appuyez sur le bouton **▲** ou **▼** pour sélectionner le canal auquel vous souhaitez attribuer un nouveau nom, puis appuyez sur le bouton **ENTER** (↵).
- 5 Appuyez sur le bouton **▲** ou **▼** pour sélectionner une lettre (A à Z), un numéro (0 à 9) ou un symbole. Passez à la lettre précédente ou suivante en appuyant sur le bouton **◀** ou **▶**, puis appuyez sur le bouton **ENTER** (↵).
- 6 Répétez les étapes 4 à 5 pour chaque canal auquel un nouveau nom doit être attribué.
- 7 Appuyez sur le bouton **EXIT** pour quitter le menu.

Réception nette des canaux grâce à la syntonisation fine

Si la réception est nette, vous n'avez pas besoin d'effectuer une syntonisation fine du canal, car cette opération s'effectue automatiquement pendant la recherche et la mémorisation.

Si le signal est faible ou déformé, vous pouvez être amené à effectuer manuellement une syntonisation fine du canal.

- 1 Appuyez sur le bouton **MENU** () pour afficher le menu.
- 2 Appuyez sur le bouton **▲** ou **▼** pour sélectionner **Canal**, puis appuyez sur le bouton **ENTER** ().
- 3 Appuyez sur le bouton **▲** ou **▼** pour sélectionner **Réglage fin**, puis appuyez sur le bouton **ENTER** ().
- 4 Pour obtenir une image nette et claire ainsi qu'une bonne qualité sonore, appuyez sur le bouton **◀** ou **▶** pour parvenir au réglage qui convient. Appuyez sur le bouton **ENTER** ().
 - Pour ramener la syntonisation fine à **0**, sélectionnez **Réinitialiser** en appuyant sur le bouton **▲** ou **▼**. Appuyez sur le bouton **ENTER** ().
- 5 Appuyez sur le bouton **EXIT** pour quitter le menu.
 - La mémorisation de syntonisation fine fait passer la couleur de l'OSD (affichage à l'écran) des canaux du blanc au rouge et ajoute la marque "****".



Modification de l'image standard

Vous pouvez sélectionner le type d'image qui correspond le mieux à vos exigences d'affichage.

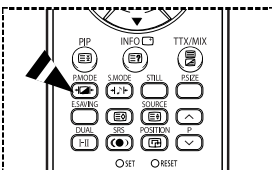
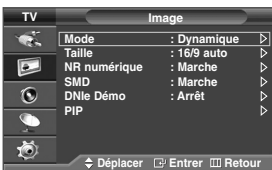

- 1 Appuyez sur le bouton **MENU** (□) pour afficher le menu.
- 2 Appuyez sur le bouton **▲** ou **▼** pour sélectionner **Image**, puis appuyez sur le bouton **ENTER** (↵).
- 3 Appuyez deux fois sur le bouton **ENTER** (↵).
- 4 Sélectionnez le mode souhaité en appuyant sur le bouton **▲** ou **▼** puis appuyez sur le bouton **ENTER** (↵).

Modes disponibles: **Dynamique, Standard, Cinéma, Personnalisé**

- La valeur des paramètres peut varier en fonction de la source d'entrée. (ex. RF, Vidéo, Composant, PC ou HDMI)
- 5 Appuyez sur le bouton **EXIT** pour quitter le menu.
- Vous pouvez sélectionner ces options en appuyant sur le bouton **P.MODE** (Mode image) de la télécommande.
 - - ◆ Pour regarder la télévision pendant la journée ou lorsque la pièce est très éclairée, choisissez **Dynamique**.
 - ◆ Choisissez **Standard** pour les paramètres usine standard.
 - ◆ Si vous regardez un film, choisissez **Cinéma**.
 - ◆ Choisissez **Personnalisé** si vous souhaitez effectuer des réglages conforme à vos préférences.

Personnalisation des paramètres d'image

Votre téléviseur dispose de plusieurs options qui vous permettent de régler la qualité de l'image.



- 1 Appuyez sur le bouton **MENU** (□) pour afficher le menu.
- 2 Appuyez sur le bouton **▲** ou **▼** pour sélectionner **Image**, puis appuyez sur le bouton **ENTER** (↵).
- 3 Appuyez deux fois sur le bouton **ENTER** (↵).
- 4 Sélectionnez le mode souhaité en appuyant sur le bouton **▲** ou **▼** puis appuyez sur le bouton **ENTER** (↵).

Modes disponibles: **Dynamique, Standard, Cinéma, Personnalisé**

- 5 Sélectionnez l'option souhaitée en appuyant sur le bouton **▲** ou **▼** puis appuyez sur le bouton **ENTER** (↵).
- 6 Lorsque vous êtes satisfait de la configuration, appuyez sur le bouton **ENTER** (↵).
- 7 Appuyez sur le bouton **EXIT** pour quitter le menu.

- ◆ **Contraste – Luminosité – Netteté – Couleur – Teinte** (NTSC uniquement)
- ◆ **Contraste – Luminosité – Couleur** : Mode PC
Appuyez sur le bouton **◀** ou **▶** pour obtenir le réglage qui convient.
- ◆ **Nuance Coul.**: **Froidet2/Froidet1/Normal/Chaudet1/Chaudet2**
- ◆ **Réinitialiser**: Vous pouvez réinitialiser la valeur par défaut des paramètres d'image.
 - La fonction de réinitialisation concerne chaque mode d'image et chaque nuance de couleur.

Sélection de la taille de l'image

Vous pouvez sélectionner la taille d'image qui correspond le mieux à vos besoins d'affichage.

- 1 Appuyez sur le bouton **MENU** (□□□) pour afficher le menu.
- 2 Appuyez sur le bouton ▲ ou ▼ pour sélectionner **Image**, puis appuyez sur le bouton **ENTER** (↵).
- 3 Appuyez sur le bouton ▲ ou ▼ pour sélectionner **Taille**, puis appuyez sur le bouton **ENTER** (↵).
- 4 Sélectionnez l'option souhaitée en appuyant sur le bouton ▲ ou ▼ puis appuyez sur le bouton **ENTER** (↵).



Options disponibles: **16:9**, **Large 4:3**, **Zoom**, **4:3**

- ◆ **16:9:** Pour régler l'image en mode **16:9 Auto**.
- ◆ **Large 4:3:** Agrandit davantage la taille de l'image que le mode **4:3**. Déplacez l'affichage vers le haut ou le bas à l'aide du bouton ▲ ou ▼ après avoir sélectionné l'icône  en appuyant sur le bouton ► ou **ENTER** (↵).
- ◆ **Zoom:** Agrandit la taille de l'image sur l'écran dans le sens vertical.
- ◆ **4:3:** Règle l'image en mode normal, c'est-à-dire en **4:3**.

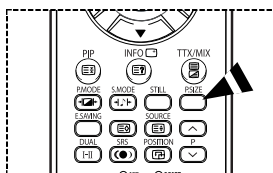
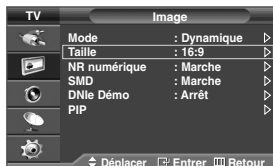
- 5 Appuyez sur le bouton **EXIT** pour quitter le menu.
 - Vous pouvez modifier la taille de l'image en appuyant sur le bouton **P.SIZE** (Taille de l'image) de votre télécommande.
 - Si vous modifiez la taille de l'image alors que la fonction PIP est activée, celle-ci sera automatiquement désactivée.
 - Les options de taille de l'image peuvent varier en fonction de la source d'entrée.
 - Les éléments disponibles peuvent varier en fonction du mode sélectionné.



Positionnement et dimensionnement de l'écran à l'aide du zoom

- ◆ Le redimensionnement de l'image à l'aide de la fonction **Zoom** permet de positionner et de dimensionner l'image vers le haut ou le bas en utilisant le bouton ▲ ou ▼.
- ◆ Déplacez l'image vers le haut ou vers le bas à l'aide du bouton ▲ ou ▼ après avoir sélectionné l'icône  en appuyant sur le bouton ◀ ou ▶.
- ◆ Redimensionnez l'image verticalement à l'aide du bouton ▲ ou ▼ après avoir sélectionné l'icône  en appuyant sur le bouton ◀ ou ▶.

Réduction du bruit numérique (Digital NR) / SMD / DNle Démo

- 1 Appuyez sur le bouton **MENU** (□□□) pour afficher le menu.
 - 2 Appuyez sur le bouton ▲ ou ▼ pour sélectionner **Image**, puis appuyez sur le bouton **ENTER** (↵).
 - 3 Sélectionnez l'option souhaitée en appuyant sur le bouton ▲ ou ▼ puis appuyez sur le bouton **ENTER** (↵).
- Options disponibles: **NR numérique**, **SMD**, **DNle Démo**
- 4 Lorsque vous êtes satisfait de la configuration, appuyez sur le bouton **ENTER** (↵).
 - 5 Appuyez sur le bouton **EXIT** pour quitter le menu.

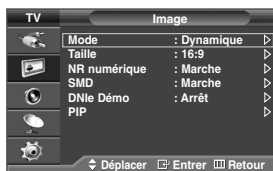

◆ **NR numérique: Marche/Arrêt**

Si le signal reçu par le téléviseur est faible, vous pouvez activer cette fonction pour favoriser la réduction des images statiques ou fantômes qui peuvent apparaître à l'écran.

◆ **SMD (Smooth Motion Driver): Marche/Arrêt (PS-42C7H/50C7H/42Q7H/50Q7H)**

Si vous activez SMD, les couleurs seront plus naturelles et le texte plus clair, même dans les scènes rapides.

- SMD n'est pas disponible en mode PC.

◆ **DNle Démo: Marche/Arrêt**

Pour offrir une grande qualité d'image, ce téléviseur est doté de la fonction DNle. Lorsque vous activez le mode Démo DNle, une image normale et une image avec la fonction DNle appliquée s'affichent à l'écran à des fins de démonstration. Cette fonction vous permet de constater la différence de qualité d'affichage.

- **DNle™ (Digital Natural Image engine) **

Cette fonction vous apporte une image plus détaillée avec une réduction de bruit 3D, une amélioration des détails, des contrastes et des blancs. Le nouvel algorithme de compensation d'images vous donne une image plus lumineuse, plus claire et plus détaillée. La technologie DNle™ adaptera tous les signaux à votre vue, quels qu'ils soient.

- Démo DNle n'est pas disponible en mode PC.

Affichage du mode PIP (image en incrustation)

Vous pouvez afficher une image secondaire dans l'image principale. De cette manière, vous pouvez regarder une émission de télévision ou surveiller l'entrée vidéo de n'importe quel périphérique connecté.

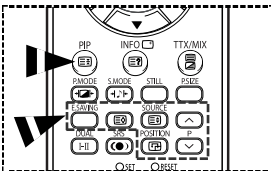

- 1 Appuyez sur le bouton **MENU** (□) pour afficher le menu.
- 2 Appuyez sur le bouton **▲** ou **▼** pour sélectionner **Image**, puis appuyez sur le bouton **ENTER** (↵).
- 3 Appuyez sur le bouton **▲** ou **▼** pour sélectionner **PIP**, puis appuyez sur le bouton **ENTER** (↵).
- 4 Sélectionnez l'option souhaitée en appuyant sur le bouton **▲** ou **▼** **ENTER** (↵).
Options disponibles: PIP (Marche/Arrêt), Source, Position, Programme
- 5 Lorsque vous êtes satisfait de la configuration, appuyez sur le bouton **ENTER** (↵).
- 6 Appuyez sur le bouton **EXIT** pour quitter le menu.

◆ PIP: Marche/Arrêt

Vous pouvez activer ou désactiver la fonction PIP.

- Vous pouvez sélectionner ces options en appuyant sur le bouton **PIP** de la télécommande.

◆ Source: TV/AV1/AV2/S-Vidéo

Vous pouvez sélectionner la source de l'image secondaire.

◆ Position: [] / [] / [] / []

Vous pouvez sélectionner la position de l'image secondaire.

◆ Programme

Vous ne pouvez sélectionner la chaîne de l'image secondaire que si la **Source** est définie sur **TV**.

Fonctions simples de la télécommande.

Boutons	Fonction
---------	----------

PIP	Pour activer ou désactiver directement la fonction PIP.
------------	---

SOURCE	Pour attribuer une source d'image secondaire. (TV, AV1, AV2, ou S-Vidéo).
---------------	--

POSITION	Pour déplacer l'image secondaire dans le sens antihoraire.
-----------------	--

P (↶ / ↷)	Pour sélectionner le canal de l'image secondaire.
------------------	---

Tableau de réglage PIP

X - Cette combinaison PIP est indisponible.

O - Cette combinaison PIP est disponible.

Principal \ Secondaire	TV	AV1	AV2	S-Video	PC
TV	X	X	X	X	X
AV1	X	X	X	X	X
AV2	X	X	X	X	X
S-Video	X	X	X	X	X
Component1	X	X	X	X	X
Component2	X	X	X	X	X
HDMI	O	O	O	O	X
PC	O	O	O	X	X

Fonctions audio

- Appuyez sur le bouton **MENU** () pour afficher le menu.
- Appuyez sur le bouton **▲** ou **▼** pour sélectionner **Son**, puis appuyez sur le bouton **ENTER** ().
- Sélectionnez l'option souhaitée en appuyant sur le bouton **▲** ou **▼**, puis appuyez sur le bouton **ENTER** ().

Options disponibles: **Mode**, **Egaliseur**, **SRS TSXT**, **Volume auto**, **Silence Int.**, **Réinitialiser** (Si le mode Jeu est activé)

- Lorsque vous êtes satisfait de la configuration, appuyez sur le bouton **ENTER** ().
- Appuyez sur le bouton **EXIT** pour quitter le menu.

◆ **Mode: Standard/Musique/Cinéma/Parole/Personnalisé**

Vous pouvez sélectionner le type d'effet sonore souhaité lorsque vous regardez un programme donné.

- Vous pouvez sélectionner ces options en appuyant sur le bouton **S.MODE** (Mode audio) de la télécommande.

◆ **Egaliseur: Balance/100Hz/300Hz/1kHz/3kHz/10kHz**

Le téléviseur dispose de plusieurs paramètres qui vous permettent de régler la qualité du son.

- Si vous changez de quelque façon que ce soit ces paramètres, le mode Son est automatiquement réglé sur **Personnalisé**.

◆ **SRS TSXT: Marche/Arrêt**

TruSurround XT est une technologie SRS brevetée qui remédie au problème de la lecture d'un contenu de disque multicanal 5.1 sur deux haut-parleurs. Le TruSurround produit un son Surround virtuel fascinant au moyen de n'importe quel système de lecture à deux haut-parleurs, dont les haut-parleurs internes du téléviseur. Il s'adapte parfaitement à tous les formats multicanaux.

- Vous pouvez sélectionner ces options en appuyant sur le bouton **SRS** (●) de votre télécommande.

- TruSurround XT, SRS et le symbole (●) sont des marques déposées de SRS Labs, Inc. La technologie TruSurround XT est protégée par la licence de SRS Labs, Inc.



◆ **Volume auto: Marche/Arrêt**

Chaque station d'émission possède ses propres conditions de signal et il n'est donc pas facile de régler le volume chaque fois que vous changez de chaîne. Cette fonction vous permet de régler automatiquement le volume de la chaîne désirée en réduisant la puissance sonore lorsque le signal de modulation est élevé ou en augmentant la puissance sonore lorsque le signal de modulation est faible.

◆ **Silence Int.: Marche/Arrêt**

Pour entendre le son par l'intermédiaire de haut-parleurs séparés, désactivez l'amplificateur interne.

- Les boutons **VOL +**, **VOL -** et **Mute** ne fonctionnent pas lorsque l'option Silence int. est réglée sur Marche.

◆ **Réinitialiser**

Si le mode Jeu est activé, la fonction Réinitialiser les paramètres de son est activée. Sélectionner la fonction Réinitialiser après avoir réglé l'égaliseur rétablit ses paramètres par défaut.

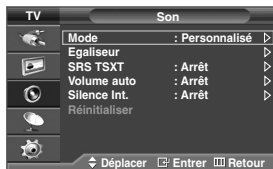

< Si le mode Jeu est activé >

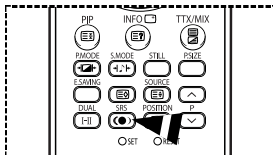
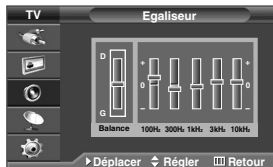
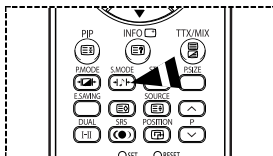

Fonctions d'horloge

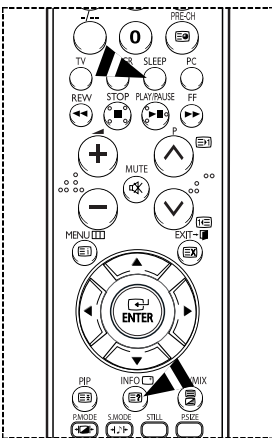

- 1 Appuyez sur le bouton **MENU** (□) pour afficher le menu.
- 2 Appuyez sur le bouton **▲** ou **▼** pour sélectionner **Configuration**, puis appuyez sur le bouton **ENTER** (↵).
- 3 Appuyez sur le bouton **▲** ou **▼** pour sélectionner **Horloge**, puis appuyez sur le bouton **ENTER** (↵).
- 4 Sélectionnez l'option souhaitée en appuyant sur le bouton **▲** ou **▼** puis appuyez sur le bouton **ENTER** (↵).

Options disponibles: **Réglage Horloge**, **Veille**, **Minuterie ON**, **Minuterie OFF**

- 5 Lorsque vous êtes satisfait de la configuration, appuyez sur le bouton **ENTER** (↵).
- 6 Appuyez sur le bouton **EXIT** pour quitter le menu.

◆ Réglage Horloge

Vous pouvez régler l'horloge du téléviseur de sorte que l'heure actuelle s'affiche lorsque vous appuyez sur le bouton **INFO** de la télécommande. Vous devez également régler l'heure si vous souhaitez utiliser les minuteurs de mise sous et hors tension automatiques.

- Appuyez sur le bouton **◀** ou **▶** pour sélectionner **Heure**, **Minute** ou **am/pm**. Effectuez les réglages en appuyant sur le bouton **▲** ou **▼**.

- Vous pouvez régler les heures et les minutes directement à l'aide du pavé numérique de la télécommande.
- En cas de coupure de courant ou si le téléviseur est déconnecté de l'alimentation, les réglages de l'Horloge seront perdus.

◆ Veille

Vous pouvez sélectionner une durée (entre 30 et 180 minutes) à l'issue de laquelle le téléviseur passe automatiquement en mode veille.

- Sélectionnez la durée (**Arrêt**, **30**, **60**, **90**, **120**, **150** ou **180**) pendant laquelle le téléviseur reste en marche, en appuyant sur le bouton **▲** ou **▼**.
- Vous pouvez sélectionner ces options en appuyant sur le bouton **SLEEP** de la télécommande. Si le minuteur de mise en veille n'est pas déjà réglé, le message **Arrêt** s'affiche. Si le minuteur de mise en veille est déjà réglé, l'écran affiche le temps restant avant que le téléviseur ne bascule en mode veille.

◆ Minuterie ON / Minuterie OFF

Vous pouvez régler les minuteurs de mise sous/hors tension de sorte que le téléviseur soit mis sous/hors tension à l'heure que vous aurez sélectionnée.

Vous devez préalablement régler l'horloge.

- **Minuterie ON:** Sélectionnez **Heure**, **Minute**, **am/pm**, **Programme** ou **Volume** en appuyant sur le bouton **◀** ou **▶**. Effectuez les réglages en appuyant sur le bouton **▲** ou **▼**.

Pour activer la fonction **Minuterie ON** sélectionnez **Oui** dans l'option **Activation** à l'aide du bouton **▲** ou **▼**.

- Vous pouvez régler les heures et les minutes directement à l'aide du pavé numérique de la télécommande.

- **Minuterie OFF:** Sélectionnez **Heure**, **Minute** ou **am/pm** en appuyant sur le bouton **◀** ou **▶**.

Pour activer la fonction **Minuterie OFF** sélectionnez **Oui** dans l'option **Activation** à l'aide du bouton **▲** ou **▼**.

- Vous pouvez régler les heures et les minutes directement à l'aide du pavé numérique de la télécommande.

◆ Mise hors tension automatique

Lorsque vous réglez la minuterie sur "Marche", le téléviseur s'éteint si aucune commande n'est activée dans les 3 heures qui suivent sa mise sous tension par la minuterie. Cette fonction est disponible uniquement lorsque la minuterie est en mode "Marche" et empêche toute surchauffe, ce qui peut arriver lorsqu'un téléviseur reste allumé trop longtemps.

Langue / Ecran Bleu / Mélodie / Mode économique

- 1 Appuyez sur le bouton **MENU** (□□□) pour afficher le menu.
- 2 Appuyez sur le bouton **▲** ou **▼** pour sélectionner **Configuration**, puis appuyez sur le bouton **ENTER** (↵).
- 3 Sélectionnez l'option souhaitée en appuyant sur le bouton **▲** ou **▼** puis appuyez sur le bouton **ENTER** (↵).

Options disponibles: Langue, Ecran Bleu, Mélodie, Mode éco.



- 4 Lorsque vous êtes satisfait de la configuration, appuyez sur le bouton **ENTER** (↵).
- 5 Appuyez sur le bouton **EXIT** pour quitter le menu.

◆ Langue

Varie selon les modèles. Lorsque vous utilisez votre téléviseur pour la première fois, vous devez sélectionner la langue utilisée pour afficher les menus et les instructions.

◆ Ecran Bleu: Marche/Arrêt

Lorsque le signal est très faible ou inexistant, un écran bleu remplace automatiquement l'image brouillée. Si vous souhaitez continuer à voir une image de qualité médiocre, vous devez désactiver la fonction **Ecran Bleu**.

◆ Mélodie: Marche/Arrêt

Cette fonction vous permet d'entendre une mélodie à la mise sous ou hors tension de votre téléviseur.

◆ Mode éco.: Arrêt/Bas/Moyen/Elevé

Cette fonction règle la luminosité en fonction des conditions d'éclairage.

Arrêt: Désactive le mode **Mode éco.**

Bas: Fonctionne en mode par défaut quel que soit l'éclairage ambiant.

Moyen: Active le mode d'économie d'énergie moyen, quel que soit l'éclairage ambiant.

Elevé: Active le mode d'économie d'énergie maximale quel que soit l'éclairage ambiant.

➤ Vous pouvez sélectionner ces options en appuyant sur le bouton **E.SAVING** de votre télécommande.

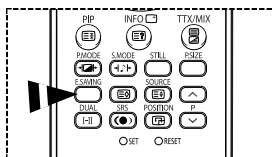

Utilisation de Mode Jeu

Si vous connectez une console de jeu PlayStation™ ou Xbox™, vous pouvez profiter d'une expérience ludique encore plus réaliste en sélectionnant le menu Jeu.

- 1 Appuyez sur le bouton **MENU** (□□□) pour afficher le menu.
- 2 Appuyez sur le bouton **▲** ou **▼** pour sélectionner **Configuration**, puis appuyez sur le bouton **ENTER** (↵).
- 3 Appuyez sur le bouton **▲** ou **▼** pour sélectionner **Mode Jeu**, puis appuyez sur le bouton **ENTER** (↵).
- 4 Sélectionnez **Arrêt** ou **Marche** en appuyant sur les boutons **▲** ou **▼**, puis appuyez sur le bouton **ENTER** (↵).
- 5 Appuyez sur le bouton **EXIT** pour quitter le menu.



➤ Pour déconnecter la console de jeu et connecter un autre périphérique externe, annulez le Mode Jeu dans le menu Image.

➤ Si vous affichez le menu TV dans le Mode Jeu, l'écran tremble légèrement.

➤ Mode Jeu n'est pas disponible en mode TV.

➤ Si le mode Jeu est activé :

- ◆ Le mode Image est automatiquement défini sur Personnalisé. Les utilisateurs ne peuvent pas changer de mode.
- ◆ Le mode Son du menu Son est désactivé. Réglez le son à l'aide de l'égaliseur.
- ◆ La fonction Réinitialiser les paramètres de son est activée. Sélectionner la fonction Réinitialiser après avoir réglé l'égaliseur rétablit ses paramètres par défaut.

Protection contre la brûlure d'écran



Pour réduire le risque de brûlure d'écran, cet écran est équipé d'une technologie de prévention des brûlures. Cette fonction permet de régler le mouvement de l'image de bas en haut (ligne verticale) et de gauche à droite (point horizontal). Le réglage de l'horloge permet de programmer en quelques minutes la durée séparant les mouvements de l'image.

- 1 Appuyez sur le bouton **MENU** (□□□) pour afficher le menu.
- 2 Appuyez sur le bouton **▲** ou **▼** pour sélectionner **Configuration**, puis appuyez sur le bouton **ENTER** (↵).
- 3 Appuyez sur le bouton **▲** ou **▼** pour sélectionner **Protection brûlure écran**, puis appuyez sur le bouton **ENTER** (↵).
- 4 Sélectionnez l'option souhaitée en appuyant sur le bouton **▲** ou **▼** puis appuyez sur le bouton **ENTER** (↵).
Options disponibles: **Modif. pixel**, **Ecran blanc**, **Ex. de signal**
- 5 Lorsque vous êtes satisfait de la configuration, appuyez sur le bouton **ENTER** (↵).
- 6 Appuyez sur le bouton **EXIT** pour quitter le menu.

◆ **Modif. pixel:** Cette fonction permet de déplacer les pixels sur l'écran dans le sens vertical ou horizontal, afin d'éviter une image résiduelle sur l'écran.

- Appuyez sur le bouton **▲** ou **▼** pour **Marche** la fonction **Modif. pixel**, puis appuyez sur le bouton **ENTER** (↵).
- Sélectionnez l'option souhaitée en appuyant sur le bouton **▲** ou **▼**, puis appuyez sur le bouton **ENTER** (↵).

Options disponibles: **Nbre pts horizont.**, **Nbre ligne vertic.**, **Horloge**

➤ Conditions optimales pour la modification des pixels;

Nbre pts horizont.	4
Nbre ligne vertic.	4
Horloge (minute)	4

◆ **Ecran blanc:** Cette fonction aide à supprimer les images résiduelles à l'écran en modifiant la couleur des pixels pour les faire devenir blancs.

Utilisez cette fonction lorsque des images résiduelles ou des symboles apparaissent à l'écran, particulièrement lorsque vous affichez une image fixe à l'écran pendant longtemps.

◆ **Ex. de signal:** Cette fonction aide à supprimer les images résiduelles à l'écran en déplaçant tous les pixels sur l'écran, selon un motif prédéfini. Utilisez cette fonction lorsque des images résiduelles ou des symboles apparaissent à l'écran, particulièrement lorsque vous affichez une image fixe à l'écran pendant longtemps.

- Pour supprimer les images résiduelles de l'écran, utilisez la fonction "**Ecran blanc**" ou "**Ex. de signal**". Bien que ces deux fonctions suppriment les images résiduelles à l'écran, "**Ex. de signal**" est plus efficace.
- La fonction de suppression d'images résiduelles doit être exécutée pendant longtemps (environ une heure) pour supprimer efficacement les images résiduelles.
- Si l'image résiduelle n'est pas supprimée après l'exécution de cette fonction, répétez l'opération.
- Appuyez sur n'importe quel bouton de la télécommande pour annuler cette fonction.

Réglage du mode Blue Eye

Vous pouvez activer la LED bleue. Si l'alimentation est coupée lorsque le mode Blue Eye est désactivé, la LED bleue s'éteint après 5 secondes. Cela permet d'économiser de l'énergie et de réduire la fatigue oculaire.

- 1 Appuyez sur le bouton **MENU** (□) pour afficher le menu.
- 2 Appuyez sur le bouton **▲** ou **▼** pour sélectionner **Configuration**, puis appuyez sur le bouton **ENTER** (↵).
- 3 Appuyez sur le bouton **▲** ou **▼** pour sélectionner le mode **Blue Eye**, puis appuyez sur le bouton **ENTER** (↵).
- 4 Sélectionnez **Arrêt** ou **Marche** en appuyant sur les boutons **▲** ou **▼**, puis appuyez sur le bouton **ENTER** (↵).
 - ◆ **Arrêt**: Le voyant (bleu) ne s'allume pas.
 - ◆ **Marche**: Le voyant (bleu) s'allume si vous éteignez le téléviseur.
- 5 Appuyez sur le bouton **EXIT** pour quitter le menu.



Configuration de votre logiciel PC (Basé sur Windows XP)

Les paramètres d'affichage indiqués ci-dessous sont valables pour un ordinateur type Windows (MS Windows XP). Il se peut toutefois que les écrans réels de votre PC soient différents en fonction de votre propre version Windows et de votre carte vidéo. Néanmoins, si les écrans réels diffèrent, les mêmes informations de base s'appliquent dans la plupart des cas. (Dans le cas contraire, contactez le fabricant de votre ordinateur ou votre revendeur Samsung.)

- 1 A l'aide du bouton droit de la souris, cliquez sur le bureau Windows, puis sur **Propriétés (Propriétés)**. Les **Display Properties (Propriétés d'affichage)** s'affichent.
- 2 Cliquez sur l'onglet **Settings (Paramètres)**, puis réglez le **Display Mode (Mode d'affichage)** en vous reportant au tableau des modes d'affichage. Il est inutile de modifier les paramètres **Colours (Couleurs)**.
- 3 Cliquez sur **Advanced (Avancés)**. Une nouvelle boîte de dialogue des paramètres s'affiche.
- 4 Cliquez sur l'onglet **Monitor (Ecran)**, puis réglez le **Screen Refresh Rate (Fréquence d'actualisation de l'écran)** en vous reportant au tableau des modes d'affichage. Si vous le pouvez, réglez séparément la **Vertical Frequency (Fréquence verticale)** et la **Horizontal Frequency (Fréquence horizontale)** au lieu de paramétrer la **Screen Refresh Rate (Fréquence d'actualisation de l'écran)**.
- 5 Cliquez sur **OK** pour fermer la fenêtre, puis sur **OK** pour accéder à la fenêtre **Display Properties (Propriétés d'affichage)**. Il se peut alors que votre ordinateur redémarre automatiquement.

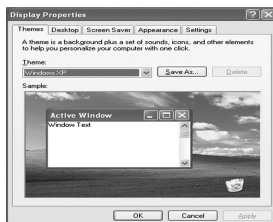

Mode d'entrée (PC)

Aussi bien la taille que la position de l'écran changeront en fonction du type de moniteur PC et de sa résolution. Le tableau ci-dessous indique tous les modes d'affichage pris en charge:





Signal vidéo	Point x ligne	Fréquence verticale (Hz)	Fréquence horizontale (kHz)	Polarité verticale	Polarité horizontale	PS-42C7S	PS-42C7H/ PS-42Q7H	PS-50C7H/ PS-50Q7H	
Compatible PC IBM / AT	640 x 350	70.086	31.469	N	P	✓	✓	✓	
	720 x 400	70.087	31.469	P	N	✓	✓	✓	
	640 x 480		59.940	31.469	N	N	✓	✓	✓
			70.000	35.000	N/P	N/P	✓	✓	✓
			72.809	37.861	N	N	✓	✓	✓
			75.000	37.500	N	N	✓	✓	✓
	800 x 600		56.250	35.156	N/P	N/P	✓	✓	✓
			60.317	37.879	P	P	✓	✓	✓
			70.000	43.750	N/P	N/P	✓	✓	✓
			72.188	48.077	P	P	✓	✓	✓
	848 x 480		75.000	46.875	P	P	✓	✓	✓
			60.000	31.020	P	P	✓	✓	
			74.769	37.684	P	N	✓	✓	
	1024 x 768		60.004	48.363	N	N		✓	✓
			70.069	56.476	N	N		✓	✓
			72.000	57.672	N/P	N/P		✓	✓
			75.029	60.023	P	P		✓	✓
	1280 x 720		59.855	44.772	N	P			✓
	1360 x 768		60.015	47.712	P	P			✓

(N : Négatif / P : Positif)

- ◆ Le mode entrelacé n'est pas pris en charge.
- ◆ Le téléviseur peut fonctionner de façon anormale si le format vidéo sélectionné n'est pas standard.
- ◆ 480i/p, 576i/p, 720p et 1080i ne sont pas disponibles en mode PC.
- ◆ La qualité texte PC est optimale en mode **WVGA** (848 x 480@60Hz). (PS-42C7S)
- ◆ La qualité texte PC est optimale en mode **XGA** (1024 x 768@60Hz). (PS-42C7H/PS-42Q7H)
- ◆ La qualité texte PC est optimale en mode **WXGA** (1360 x 768@60Hz). (PS-50C7H/PS-50Q7H)

Configuration du PC

➤ Préréglez le mode **PC** en utilisant le bouton **SOURCE** ().

- 1 Appuyez sur le bouton **MENU** () pour afficher le menu.
- 2 Appuyez sur le bouton **▲** ou **▼** pour sélectionner **Configuration**, puis appuyez sur le bouton **ENTER** ().
- 3 Appuyez sur le bouton **▲** ou **▼** pour sélectionner **PC**, puis appuyez sur le bouton **ENTER** ().
- 4 Sélectionnez l'option souhaitée en appuyant sur le bouton **▲** ou **▼** puis appuyez sur le bouton **ENTER** ().

Options disponibles: **Verrouillage Image, Position, Réglage Automatique, Réinitialiser Image**

- 5 Lorsque vous êtes satisfait de la configuration, appuyez sur le bouton **ENTER** ().
- 6 Appuyez sur le bouton **EXIT** pour quitter le menu.





◆ **Verrouillage Image: Regl. Base/Regl. Prec**

Lorsque vous réglez la qualité de l'image, l'objectif est d'éliminer ou de réduire les parasites visuels.

Si ces parasites ne sont pas éliminés uniquement avec une syntonisation fine (Réglage précis), réglez la fréquence du mieux que vous pouvez (Réglage de base) puis effectuez à nouveau une syntonisation plus fine.

Une fois les parasites réduits, réajustez l'image pour l'aligner au centre de l'écran.

- 1 Appuyez sur le bouton **▲** ou **▼** pour sélectionner **Régl. Base** ou **Régl. Prec**, puis appuyez sur le bouton **ENTER** ().
- 2 Appuyez sur le bouton **◀** ou **▶** pour régler la qualité de l'écran ; des bandes verticales apparaissent ou l'image peut être floue. Appuyez sur le bouton **ENTER** ().



◆ **Position:**

Réglez la position de l'écran du PC si elle ne convient pas à l'écran du téléviseur.

- 1 Réglez la position en appuyant sur le bouton **▲/▼/◀/▶**.
- 2 Appuyez sur le bouton **ENTER** ().

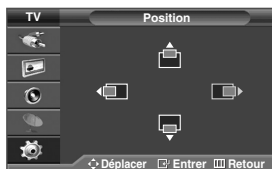

◆ **Réglage Automatique:**

Le réglage automatique permet à l'écran PC affiché sur le téléviseur d'être ajusté automatiquement en fonction du signal vidéo PC.

Les valeurs des options Regl. Prec., Regl. Base ou Position sont définies automatiquement.

◆ **Réinitialiser Image:**

Vous pouvez ramener tous les réglages d'image à leur valeur par défaut.

➤ Vous pouvez sélectionner ces options en appuyant sur le bouton **PC** de la télécommande.

Ajustement automatique en cours
Attendez, s'il vous plaît.

Rappel image effectué

Retour

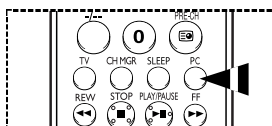

Fonction Télétexte (en fonction du modèle)

La plupart des chaînes de télévision proposent des services d'informations via le télétexte. La page d'index du télétexte contient des instructions sur l'utilisation de ce service. Vous pouvez en outre sélectionner différentes options à l'aide des boutons de la télécommande.

- ☛ Pour que l'affichage des informations de télétexte soit correct, la réception des chaînes doit être stable. Dans le cas contraire, il se peut que des informations soient absentes ou que certaines pages ne s'affichent pas.

1 (télétexte activé/mix)

Permet d'activer le mode télétexte après avoir choisi la chaîne diffusant le service télétexte désiré. Appuyez plusieurs fois sur ce bouton pour superposer le télétexte à l'émission diffusée.

2 (page secondaire)

Permet d'afficher une page secondaire.

3 (taille)

Permet d'afficher la moitié supérieure de l'écran en caractères deux fois plus grands. Appuyez à nouveau sur ce bouton pour afficher la moitié inférieure de l'écran. Appuyez à nouveau dessus pour rétablir le mode d'affichage normal.

4 (mémorisation)

Permet de mémoriser les pages de télétexte.

5 (pause)

Permet de bloquer l'affichage sur une page précise, si cette page est reliée à plusieurs pages secondaires qui s'affichent automatiquement l'une après l'autre. Pour reprendre l'affichage des autres pages, appuyez de nouveau sur ce bouton.

6 (haut page)

Permet d'afficher la page de télétexte suivante.

7 (mode)

Permet de sélectionner le mode de télétexte (LIST/FLOF). Si vous appuyez sur ce bouton en mode LIST, vous accédez au mode d'enregistrement de liste. Dans ce mode, vous pouvez enregistrer la page de télétexte dans une liste à l'aide du bouton  (mémorisation).

8 (bas page)

Permet d'afficher la page de télétexte précédente.

9 (index)

Permet d'afficher la page d'index du télétexte (table des matières).

10 (révéler)

Permet d'afficher le texte caché (par exemple les réponses d'un jeu). Appuyez à nouveau sur ce bouton pour rétablir le mode d'affichage normal.

11 **Boutons de couleur (rouge/vert/jaune/bleu)**

Si la société émettrice utilise le système FASTEXT, les différents sujets traités dans la page de télétexte disposent d'un code de couleur et peuvent être sélectionnés à l'aide des boutons de couleur de la télécommande. Appuyez sur le bouton correspondant à la fonctionnalité requise. La page s'affiche ainsi que d'autres informations en couleur pouvant être sélectionnées de la même manière. Pour afficher la page précédente ou la page suivante, appuyez sur le bouton de couleur correspondant.

12 (annuler)

Permet d'afficher le programme lors de la recherche d'une page.

13 (quitter)

Quittez l'affichage télétexte (en fonction du modèle).

- Vous pouvez changer de page de télétexte en appuyant sur les boutons numériques de la télécommande.

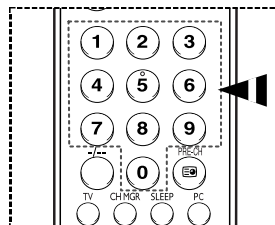
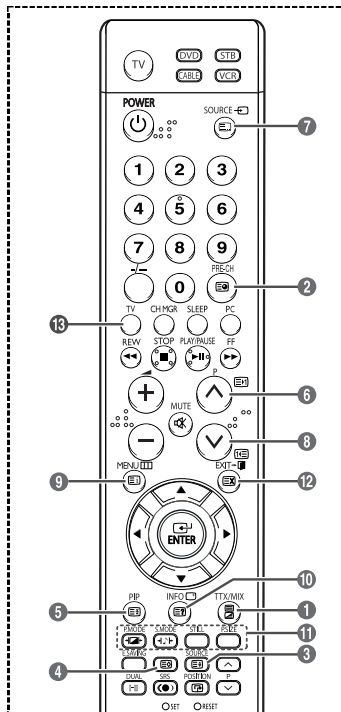

Suite...

Fonction Télétexte (en fonction du modèle)

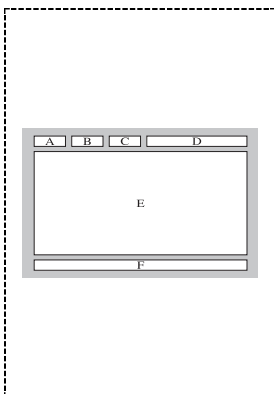

Les pages télétextes sont organisées en six catégories :

Catégorie	Table des matières
A	Numéro de page sélectionnée.
B	Identité du canal émetteur.
C	Numéro de page actuelle ou indications de recherche.
D	Date et heure.
E	Texte.
F	Informations d'état. Informations FASTEXT.

- Les informations du télétexte sont souvent réparties sur plusieurs pages qui s'affichent l'une après l'autre ; ces pages sont accessibles en:
 - ◆ entrant le numéro de page
 - ◆ sélectionnant un titre dans une liste
 - ◆ sélectionnant un en-tête de couleur (système FASTEXT)
- Appuyez de sur le bouton **TV** pour quitter l'affichage télétexte.

Comment installer la fixation pour montage mural

- Ce guide d'installation peut être différent du manuel d'utilisation de l'écran à plasma.
Reportez-vous au guide d'installation correspondant à votre produit.

Remarques concernant l'installation

- ◆ Faites appel à un technicien pour installer la fixation murale.
- ◆ Samsung Electronics ne saurait être tenu responsable des dommages matériels ou corporels qui pourraient être causés en cas d'installation par le client.
- ◆ Ce produit doit être installé sur des murs en ciment. Le produit risque de glisser s'il est installé sur du plâtre ou du bois.
- ◆ Le contenu de l'emballage et les pièces fournies pour le montage mural sont susceptibles de changer sans préavis.

Kits de montage

- ◆ Veuillez utiliser uniquement les pièces et les composants disponibles pour l'installation du montage mural.

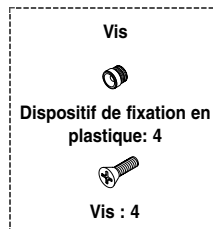
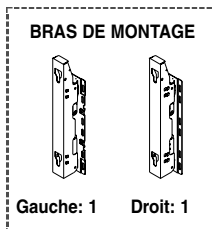
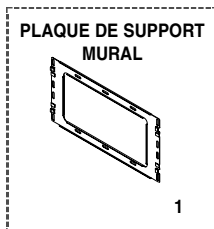

Comment installer la fixation pour montage mural

- 1 La fixation pour montage mural est fournie séparément.
Serrez la vis imperdable dans le sens de la flèche après avoir assemblé la fixation.
Installez la fixation pour montage mural après avoir fermement inséré les vis dans le mur.

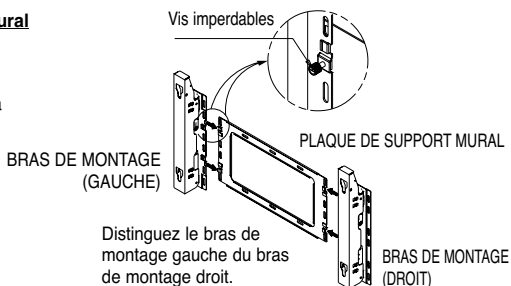

Instructions relatives à l'installation de l'écran sur la fixation pour montage mural

- L'aspect extérieur de votre écran peut différer de celui présenté à l'image.
(L'assemblage et l'installation du dispositif de fixation en plastique sont identiques.)
- 1 Retirez les vis à l'arrière de l'écran à plasma.
 - 2 Utilisez les vis pour assembler le dispositif de fixation en plastique. (Reportez-vous à l'image suivante.)

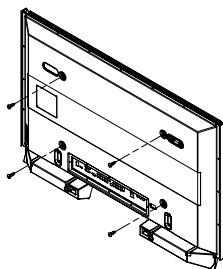

- 1 Demandez aux installateurs d'installer la fixation pour montage mural.
- 2 Vérifiez que le dispositif de fixation en plastique est correctement maintenu à droite et à gauche après installation de l'écran.
- 3 Prenez garde de ne pas vous pincer les doigts lors du positionnement et du réglage de l'angle.
- 4 Veillez à ce que la fixation pour montage mural soit solidement accrochée au mur pour éviter toute blessure liée à la chute de l'écran.

Suite...

Comment installer la fixation pour montage mural

- 3 Serrez les vis du dispositif de fixation en plastique (présenté à l'image 2) à l'arrière de l'écran à plasma.

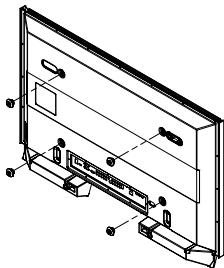

- 4 Serrez les 4 loquets en plastique assemblés à l'étape (3) à l'arrière de l'écran à plasma à l'aide des orifices de guidage du montage mural. Poussez (1) et accrochez (2) l'écran à plasma en le glissant vers le bas afin de le fixer sur le montage mural comme le montre l'illustration. Fixez l'écran à plasma en insérant les goupilles de sécurité, de sorte qu'il ne se décroche pas du montage mural.

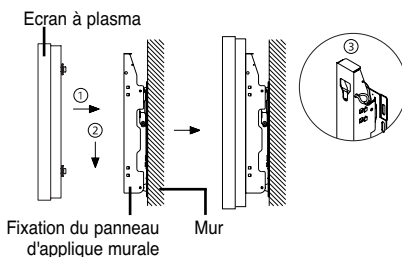

Comment ajuster l'angle de montage

- Fixez solidement la fixation sur le mur après avoir ajusté l'angle à 0°.

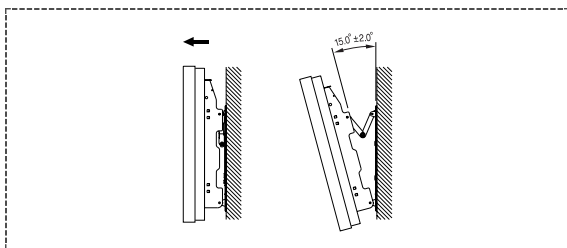

- 1 Fixez solidement l'écran sur la fixation pour montage mural. (Reportez-vous aux instructions suivantes.)
- 2 Définissez l'angle en tirant l'extrémité supérieure de l'écran relié à la fixation dans le sens de la flèche. (Reportez-vous à l'illustration de droite.)
- 3 L'angle peut être réglé entre 0° et 15° à ± 2°.

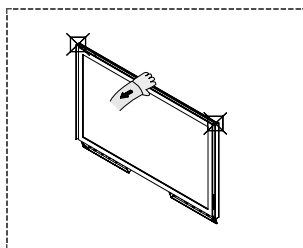

Tenez fermement le milieu de l'écran à plasma pour ajuster l'angle (et non les côtés de l'écran).

Branchement des périphériques externes sur l'écran à plasma

- Pour brancher des périphériques externes tels qu'un lecteur DVD ou un système Home Theater sur l'écran à plasma, reportez-vous aux instructions suivantes :

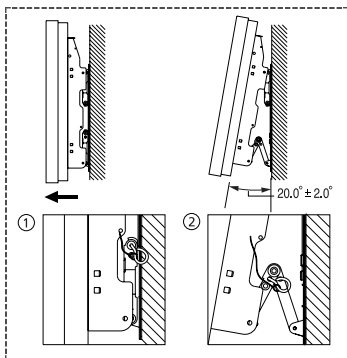

- 1 Veillez à retirer les goupilles de sécurité situées sous l'écran à plasma.
 - Si les goupilles de sécurité ne sont pas retirées, l'angle ne peut pas être réglé.
 - Toute tentative pourrait endommager l'écran à plasma.
- 2 Tenez fermement le bas de l'écran à plasma et tirez-le complètement vers l'arrière dans le sens de la flèche (comme le montre l'illustration) afin de régler l'angle. (de 0° à 20° par intervalle de 2°)
 - Insérez les goupilles de sécurité dans les avant-trous présents des deux côtés comme le montre la figure (2).
 - Vue de l'écran à plasma après branchement des périphériques Retirez les goupilles de sécurité pour régler l'angle à 0°, puis fixez-les une nouvelle fois.
 - ⚠ Pour des raisons de sécurité, veillez à fixer l'écran à plasma à l'aide des goupilles de sécurité. Si vous n'utilisez pas les goupilles de sécurité, l'écran à plasma pourrait tomber, ce qui pourrait entraîner de graves blessures.

Résolution des problèmes

Avant de contacter le service après-vente Samsung, effectuez les vérifications élémentaires suivantes.

Si vous ne pouvez pas résoudre le problème en suivant les instructions ci-dessous, notez le modèle et le numéro de série de votre téléviseur et contactez votre revendeur local.

Aucune image ou aucun son



- ◆ Vérifiez que le cordon d'alimentation est branché à une prise secteur.
- ◆ Vérifiez que vous avez appuyé sur le bouton  (Marche/Arrêt) de la façade du téléviseur ou appuyez sur le bouton **POWER** () de la télécommande.
- ◆ Vérifiez les paramètres de contraste et de luminosité.
- ◆ Vérifiez le volume.
- ◆ Vérifiez que Silence int. est réglé sur Marche.

Image normale mais aucun son

- ◆ Vérifiez le volume.
- ◆ Vérifiez si le bouton **MUTE** de la télécommande a été actionné.

Aucune image ou image noir et blanc

- ◆ Réglez les paramètres de couleur.
- ◆ Vérifiez que le système d'émission sélectionné est correct.

Interférence du son et de l'image

- ◆ Essayez d'identifier l'appareil électrique affectant le téléviseur et déplacez-le.
- ◆ Branchez le téléviseur sur une autre prise secteur.

Image neigeuse ou floue, son altéré

- ◆ Vérifiez l'orientation, l'emplacement et les branchements de votre antenne.
Cette interférence est souvent due à l'utilisation d'une antenne intérieure.

Dysfonctionnements de la télécommande

- ◆ Remplacez les piles de la télécommande.
- ◆ Nettoyez la partie supérieure de la télécommande (fenêtre de transmission).
- ◆ Vérifiez que les pôles "+" et "-" des piles sont bien orientés correctement.
- ◆ Vérifiez si les piles ne sont pas déchargées.

L'écran est noir et le témoin d'alimentation clignote à intervalle régulier.

- ◆ Sur votre ordinateur, allez sur : Alimentation, Câble de signal.
- ◆ Le téléviseur est en mode de gestion d'alimentation.
- ◆ Déplacez la souris de l'ordinateur ou appuyez sur une touche du clavier.

- ◆ Sur votre appareil, allez sur (STB, DVD, etc) : Alimentation, Câble de signal.
- ◆ Le téléviseur est en mode de gestion d'alimentation.
- ◆ Appuyez sur le bouton Source du panneau ou de la télécommande.
- ◆ Pour allumer et éteindre la télévision.

***Cette page est laissée
intentionnellement en blanc.***



Comment contacter Samsung dans le monde

Si vous avez des suggestions ou des questions concernant les produits Samsung, veuillez contacter le Service Consommateurs Samsung.

Country	Customer Care Centre ☎	Web Site
SOUTH AFRICA	0860 7267864 (SAMSUNG)	www.samsung.com/za
U.A.E	800SAMSUNG (7267864)	www.samsung.com/mea