



**SAMSUNG**

# **ECRAN A PLASMA - TELEVISEUR (ECRAN A PLASMA)**

## **Manuel d'utilisation**

Avant de faire fonctionner l'appareil,  
lisez avec attention ce manuel et conservez-le en  
vue d'une utilisation ultérieure.

Ce périphérique est un appareil numérique de classe B.  
Enregistrez vos produits Samsung en vous connectant sur :  
[www.samsung.com/global/register](http://www.samsung.com/global/register)

# Instructions d'utilisation

## ◆ Rémanence à l'écran

Ne figez pas d'images (telle qu'une image de jeu vidéo ou de PC branché à l'écran à plasma) sur l'écran du moniteur à plasma pendant plus de deux heures car cela peut entraîner une rémanence à l'écran. Cette rémanence est également appelée "brûlure d'écran". Pour éviter la rémanence, réduisez le niveau de contraste ou de luminosité de l'écran lorsque vous affichez une image figée.

## ◆ Hauteur

L'écran à plasma est normalement conçu pour être utilisé à une altitude inférieure à 2000 m. Il peut fonctionner de façon anormale au-dessus de 2000 mètres d'altitude. Ne l'installez pas et ne le faites pas fonctionner dans ces conditions.

## ◆ Dégagement de chaleur au-dessus de la télévision à écran plasma

Le dessus de l'appareil peut chauffer après une longue utilisation, étant donné que la chaleur s'échappe du panneau à travers le trou d'aération situé dans la partie supérieure du produit.

Ce phénomène est normal et ne constitue pas un défaut ou une erreur de fonctionnement de l'appareil. Cependant, ne laissez pas les enfants toucher le dessus de l'appareil.

## ◆ Le produit fait un bruit de 'claquement'.

Un bruit de 'claquement' risque d'être perceptible lorsque le produit se contracte ou s'étend suite à un changement du milieu ambiant telles que la température ou l'humidité. Ce phénomène est normal et ne constitue pas un défaut.

## ◆ Défauts de cellule

L'écran à plasma utilise le panneau constitué de 1 230 000 (niveau SD) à 3 150 000 (niveau HD) pixels dont la fabrication fait appel à une technologie avancée. Cependant, des pixels clairs ou sombres peuvent apparaître à l'écran. Ils n'ont aucune incidence sur la performance de l'appareil.

## ◆ Evitez de faire fonctionner le téléviseur à des températures inférieures à 5°C

## ◆ Une image trop longtemps figée peut endommager définitivement l'écran à plasma.



Visionner pendant longtemps le téléviseur à écran à plasma en format 4/3 risque de laisser apparaître des traces de bordures sur la gauche, sur la droite et au centre de l'écran. Ces traces sont dues à la différence de luminosité sur l'écran. Lire un DVD ou un jeu vidéo sur console risque de provoquer un effet similaire sur l'écran. Les dommages provoqués par l'effet susmentionné ne sont pas couverts par la garantie.

## ◆ Rémanence de l'image à l'écran.

En cas d'affichage prolongé d'images figées de jeux vidéo et d'un PC, une rémanence partielle peut se produire. Pour empêcher ce phénomène, réduisez la luminosité et le contraste en cas d'affichage d'images figées.

## ◆ Garantie

- La garantie ne couvre pas les dommages causés par la rémanence.
- Les brûlures ne sont pas couvertes par la garantie.

## ◆ Installation

Contactez un centre de service agréé si le téléviseur est destiné à une installation dans des endroits exposés à la poussière, à des températures faibles ou élevées, à une forte humidité, à des substances chimiques et s'il a été prévu pour fonctionner en permanence, comme dans des aéroports, des gares ferroviaires, etc. Le non-respect de ce qui précède peut gravement endommager le téléviseur.

# Vérification des pièces

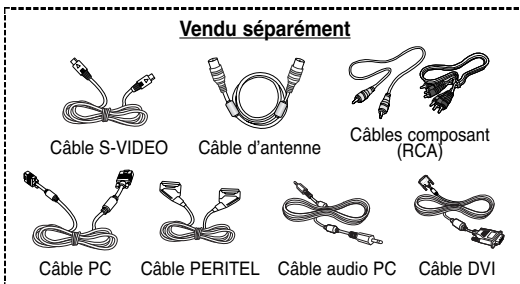
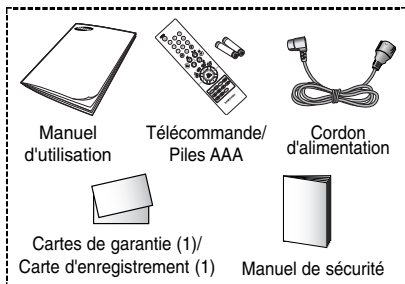

# Sommaire

◆	<b>INFORMATIONS GÉNÉRALES</b>	
■	Instructions d'utilisation .....	2
■	Vérification des pièces .....	2
■	Utilisation de la base-support.....	4
■	Panneau de commande (en fonction du modèle).....	4
■	Panneau de connexion (en fonction du modèle) .....	5
■	Présentation de la télécommande (en fonction du modèle) .....	6
■	Insertion des piles dans la télécommande.....	6
◆	<b>FONCTIONNEMENT</b>	
■	Mise en marche et arrêt de votre téléviseur .....	7
■	Affichage des menus.....	7
■	Arrêt sur image.....	7
■	Fonction Plug & Play.....	8
■	Visualisation d'une source de signal externe .....	9
■	Modification du nom des périphériques .....	9
◆	<b>GESTION DES CHAINES</b>	
■	Mémorisation automatique des chaînes .....	9
■	Mémorisation manuelle des chaînes .....	10
■	Ignorer les chaînes indésirables .....	11
■	Organisation des chaînes mémorisées.....	11
■	Attribution de noms aux canaux.....	11
◆	<b>CONTROLE DE L'IMAGE</b>	
■	Modification de l'image standard.....	12
■	Personnalisation des paramètres d'image .....	12
■	Sélection de la taille de l'image.....	13
■	Réduction du bruit numérique (Digital NR) .....	13
■	Contraste dynamique .....	13
■	Affichage du mode PIP (image en incrustation) (disponible en mode PC) .....	14
◆	<b>CONTROLE DU SON</b>	
■	Fonctions audio.....	15
◆	<b>DESCRIPTION DES FONCTIONS</b>	
■	Fonctions d'horloge.....	16
■	Langue .....	17
■	Ecran bleu .....	17
■	Mélodie.....	17
■	Mode économique.....	17
■	Protection contre la brûlure d'écran .....	18
◆	<b>AFFICHAGE PC</b>	
■	Configuration de votre logiciel PC (Windows uniquement).....	19
■	Mode d'entrée (PC).....	19
■	Configuration du PC.....	20
■	Fonction Télétexte (en fonction du modèle) .....	21
◆	<b>ANNEXE</b>	
■	Installation de l'écran plasma sur le panneau d'applique murale .....	22
■	Résolution des problèmes.....	23

Symboles



Appuyez



Important



Remarque

## Utilisation de la base-support

- L'écran plasma doit être soulevé par plusieurs personnes. Ne posez jamais l'écran plasma sur le sol car cela pourrait l'endommager. Conservez toujours l'écran en position verticale.
- Tirez la base comme indiqué par les flèches, lorsqu'elle est pliée.

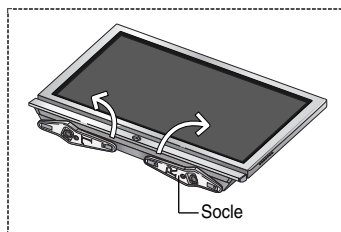

## Panneau de commande (en fonction du modèle)

- La configuration de votre téléviseur peut varier selon son modèle.

### Panneau avant (ou latéral)

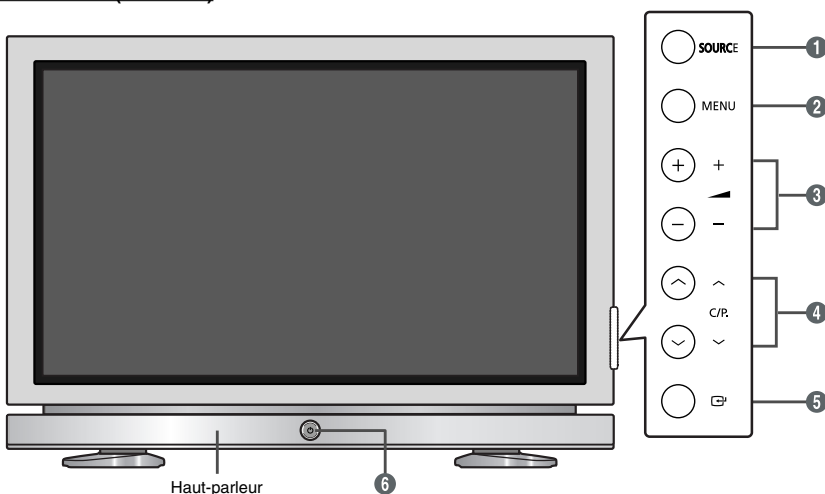

- 1 SOURCE**  
Affiche un menu de toutes les sources disponibles en entrée (TV, Ext.1, Ext.2, AV, S-Vidéo, Composant, PC, DVI).
- 2 MENU**  
Permet d'afficher le menu des fonctions de votre téléviseur sur l'écran.
- 3 -▲+**  
Permet d'augmenter ou de baisser le volume. Dans le menu du téléviseur, les boutons -▲+ ont la même fonction que les boutons ◀ et ▶ de la télécommande.
- 4 ∨ C/P. ^**  
Permet de changer de chaîne. Dans le menu du téléviseur, les boutons ∨ C/P. ^ ont la même fonction que les boutons ▲ et ▼ de la télécommande.
- 5 [ENTER]**  
Appuyez sur ce bouton pour confirmer votre choix.
- 6 Bouton ⏻ (POWER)**  
Pour allumer et éteindre l'écran à plasma.  
**Témoin d'alimentation**  
- Arrêt: Rouge  
- Marche: Arrêt  
**Capteur de la télécommande**  
Dirigez la télécommande vers ce point du téléviseur.

# Panneau de connexion (en fonction du modèle)

➤ La configuration de votre téléviseur peut varier selon son modèle.

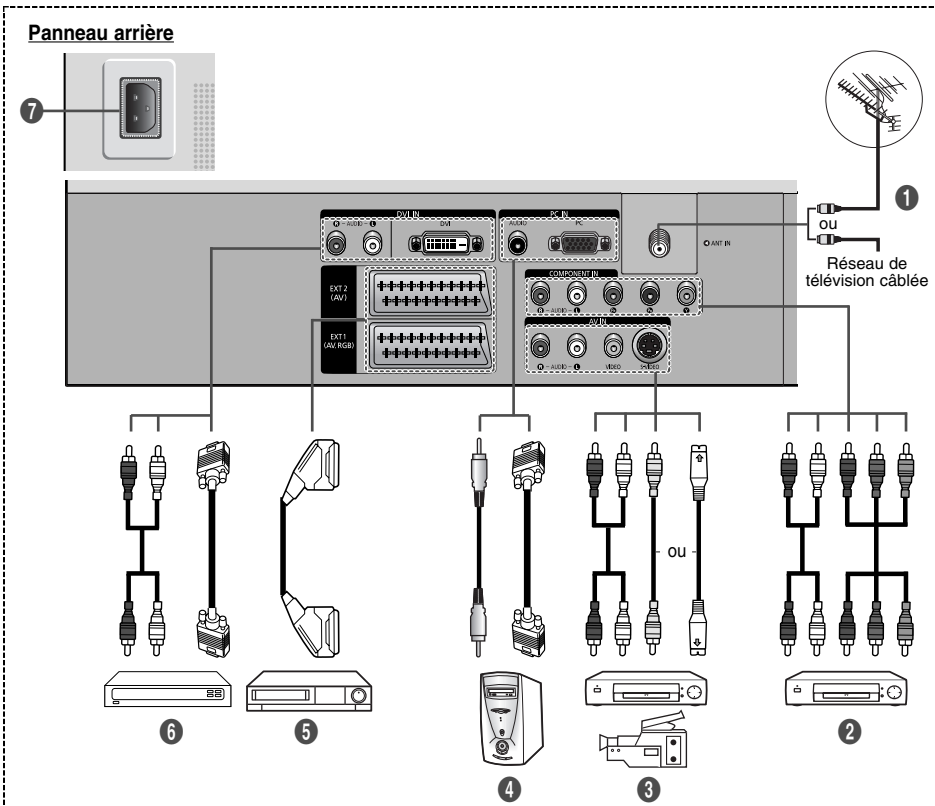

- En cas de branchement d'un système audio ou vidéo sur le téléviseur, vérifiez que tous les appareils sont éteints.
- Lorsque vous branchez un périphérique externe, faites correspondre les couleurs de la borne de connexion et du câble.

## 1 Branchement à un réseau de télévision câblée ou hertzienne

## 2 Branchement d'appareils composants (téléviseur numérique/lecteur DVD)

- Branchez les câbles composants vidéo au connecteur de composant ("PR", "PB", "Y") à l'arrière de votre téléviseur et les autres extrémités aux connecteurs de sortie vidéo du composant correspondants sur le téléviseur numérique ou le lecteur DVD.
- Ce PDP affiche une image optimale en mode 720p.

## 3 Branchement de périphériques audio/vidéo externes

- Branchez un câble RCA ou S-VIDEO à un périphérique audio/vidéo externe approprié tel qu'un magnéscope, un lecteur DVD ou un caméscope.
- Branchez les câbles audio RCA sur la prise "R - AUDIO - L" située à l'arrière du téléviseur et leurs autres extrémités sur les prises de sortie audio correspondantes du périphérique audio/vidéo.

## 4 Branchement d'un ordinateur

- Branchez le câble secondaire D (D-Sub) sur la prise "PC (PC IN)" située à l'arrière du téléviseur et son autre extrémité sur la carte vidéo de votre ordinateur.

## 5 Branchement d'un boîtier décodeur, d'un magnéscope ou d'un lecteur DVD

- Branchez le câble PERITEL du magnéscope ou du lecteur DVD sur la prise PERITEL de l'un ou de l'autre.

## 6 Branchement d'un système DVI

- Connectez les prises d'entrée DVI AUDIO (L, R) du téléviseur avec les prises de sortie AUDIO du boîtier décodeur ou du lecteur DVD à l'aide d'un câble audio.
- La prise DVI IN n'est pas compatible avec un PC.
- Ce PDP affiche une image optimale en mode 720p.

## 7 ENTREE ALIMENTATION (POWER IN)

- Branchez le cordon d'alimentation fourni.

## Présentation de la télécommande (en fonction du modèle)

➤ Une lumière artificielle intense à proximité du téléviseur peut affecter le bon fonctionnement de la télécommande.

- |   |   |
|---|---|
| <ul style="list-style-type: none"> <li>1 Bouton de mise en veille du téléviseur</li> <li>2 Pavé numérique pour l'accès direct aux chaînes</li> <li>3 Sélection de chaînes à 1 ou 2 chiffres</li> <li>4 <b>+</b> Augmentation du volume</li> <li>5 <b>-</b> Diminution du volume</li> <li>6 Arrêt temporaire du son</li> <li>7 Affiche le menu principal à l'écran</li> <li>8 Sélection de l'effet sonore</li> <li>9 Sélection du mode audio</li> <li>10 Mémorise automatiquement les chaînes TV/câble sélectionnées</li> <li>11 Permet de stocker des chaînes dans la mémoire ou de les supprimer</li> <li>12 Mise en pause de l'image</li> <li>13 Sélectionne directement le mode TV</li> <li>14 Chaîne précédente</li> <li>15 <b>↻</b> Chaîne suivante</li> <li>16 <b>↺</b> Chaîne précédente</li> <li>17 Sélection de la source disponible</li> <li>18 Affiche les informations relatives au programme en cours</li> <li>19 Ferme le menu affiché à l'écran</li> </ul> | <ul style="list-style-type: none"> <li>20 Permet de commander le curseur dans le menu</li> <li>21 Sélection de la taille de l'image</li> <li>22 Sélection de l'effet d'image</li> <li>23 Activation/désactivation du mode PIP</li> <li>24 Arrêt automatique</li> <li>25 Sélectionne directement le mode PC</li> </ul> <p><b>Fonctions télétexte</b><br/>(reportez-vous à la page 21)</p> <ul style="list-style-type: none"> <li>1 Pause télétexte</li> <li>2 Affichage télétexte/Afficher à la fois informations télétexte et programme normal</li> <li>3 Index télétexte</li> <li>4 Mémorisation télétexte</li> <li>5 Page secondaire télétexte</li> <li>6 Quitte l'affichage télétexte</li> <li>7 P <b>↻</b> : Page télétexte suivante</li> <li>8 P <b>↺</b> : Page télétexte précédente</li> <li>9 Sélection du mode télétexte (Liste ou FLOF)</li> <li>10 Affichage du télétexte</li> <li>11 Annulation du télétexte</li> <li>12 Sélection de la taille du télétexte</li> <li>13 <b>1</b> <b>2</b> <b>3</b> <b>4</b></li> </ul> <p>Sélection de rubriques Fastext</p> |
|---|---|

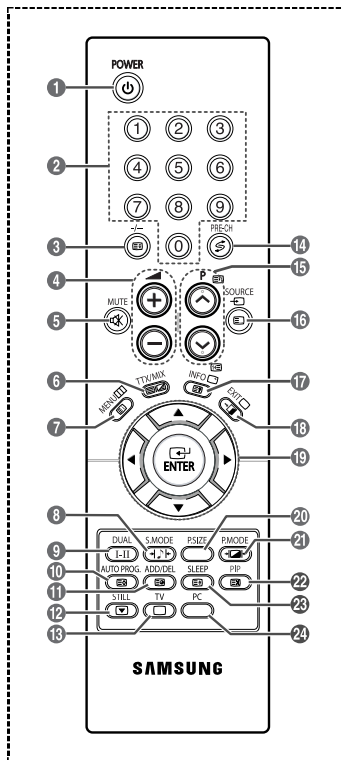

➤ Une lumière intense peut affecter le bon fonctionnement de la télécommande.

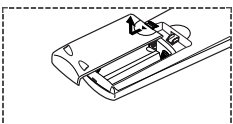
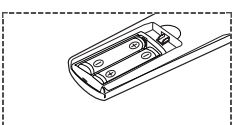
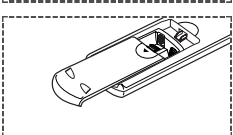

## Insertion des piles dans la télécommande

Le câble secteur est fixé à l'arrière du téléviseur.











- |   |  |
|---|--|
|  | <ul style="list-style-type: none"> <li>1 Faites coulisser entièrement le couvercle du compartiment.</li> </ul>   |
|  | <ul style="list-style-type: none"> <li>2 Placez-y deux piles AAA.</li> <li>➤ Assurez-vous que les pôles "+" et "-" des piles correspondent au schéma situé à l'intérieur du compartiment.</li> </ul>   |
|  | <ul style="list-style-type: none"> <li>3 Remettez le couvercle en place.</li> <li>➤ Retirez les piles et stockez-les dans un endroit frais et sec si vous n'utilisez pas la télécommande pendant longtemps. La télécommande peut être utilisée jusqu'à environ 7 mètres du téléviseur. (Dans des conditions d'utilisation normale du téléviseur, les piles durent environ un an.)</li> </ul> |
- **Si la télécommande ne fonctionne pas ! Vérifiez les éléments suivants :**
1. Le téléviseur est-il en marche ?
  2. Les pôles Plus et Moins des piles ne sont-ils pas inversés ?
  3. Les piles sont-elles déchargées ?
  4. Le cordon d'alimentation est-il débranché ou y a-t-il une panne de courant ?
  5. Une lampe fluorescente ou néon est-elle allumée à proximité ?

## Mise en marche et arrêt de votre téléviseur

Le câble secteur est fixé à l'arrière du téléviseur.

- 1 Branchez le cordon d'alimentation à une prise secteur appropriée.
  - La tension électrique principale est indiquée à l'arrière du téléviseur et la fréquence est de 50 ou 60 Hz.
- 2 Appuyez sur le bouton  (Marche/Arrêt) placé en façade du téléviseur ou sur le bouton **POWER** de la télécommande pour allumer le téléviseur. La dernière chaîne que vous avez regardée est automatiquement sélectionnée. Si vous n'avez encore mémorisé aucune chaîne, aucune image nette n'apparaît. Reportez-vous à la section "Mémorisation automatique des chaînes", page 9, ou "Mémorisation manuelle des chaînes", page 10.
  - Lorsque le téléviseur est allumé pour la première fois, plusieurs réglages de base sont exécutés automatiquement. Reportez-vous à la section "Fonction - Plug & Play", page 8.
- 3 Pour éteindre le téléviseur, appuyez sur le bouton  (Marche/Arrêt) sur la façade du téléviseur.

## Affichage des menus

- 1 Appuyez sur le bouton **MENU** ().  
Le menu principal s'affiche à l'écran.  
Cinq icônes s'affichent sur la gauche : **Entrée, Image, Son, Canal et Configuration**.
- 2 Appuyez sur le bouton  ou  pour sélectionner l'une des icônes.  
Appuyez ensuite sur **ENTER** () pour accéder au sous-menu de l'icône.
- 3 Appuyez sur le bouton  ou  pour vous déplacer dans le menu.  
Appuyez sur le bouton **ENTER** () pour entrer dans les éléments du menu.
- 4 Appuyez sur le bouton / pour modifier les éléments sélectionnés.  
Appuyez sur le bouton **MENU** () pour revenir au menu précédent.
- 5 Appuyez sur le bouton **EXIT** pour quitter le menu.

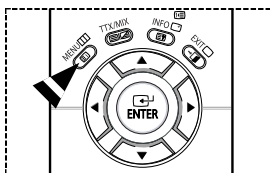
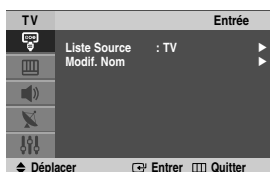

## Arrêt sur image

Lorsque vous regardez un programme de télévision, vous avez la possibilité de mettre l'image en pause simplement en appuyant sur le bouton "STILL".  
Pour revenir en visualisation normale, appuyez de nouveau sur ce bouton.

- Cette fonction se désactive automatiquement au bout de 5 minutes.

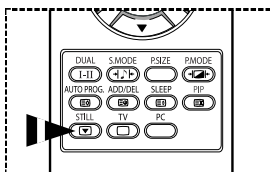

# Fonction Plug & Play

Lorsque vous allumez le téléviseur pour la première fois, plusieurs réglages de base s'effectuent l'un après l'autre de manière automatique. Les réglages disponibles sont les suivants.



- 1 Si le téléviseur est en mode Standby (Veille), appuyez sur le bouton **POWER** (⏻) de la télécommande. Le message de démarrage du mode Plug & Play s'affiche.
- 2 Le menu **Language** s'affiche automatiquement après quelques secondes.
- 3 Sélectionnez la langue souhaitée en appuyant sur le bouton ▲ ou ▼. Appuyez sur le bouton **ENTER** (↵). Un message s'affiche, vous demandant de vérifier l'état de connexion de l'antenne.
- 4 Assurez-vous que l'antenne est branchée au téléviseur. Appuyez sur le bouton **ENTER** (↵). Le menu **Pays** s'affiche.
- 5 Sélectionnez votre pays (ou région) en appuyant sur le bouton ▲ ou ▼. Appuyez sur le bouton **ENTER** (↵). Le menu de sélection des chaînes s'affiche.
- 6 Pour lancer la mémorisation des chaînes, appuyez sur le bouton **ENTER** (↵). Le menu de sélection des chaînes s'affiche. Le téléviseur commence à mémoriser toutes les chaînes disponibles. Appuyez sur le bouton **ENTER** (↵) pour régler l'horloge.
- 7 Appuyez sur le bouton ◀ ou ▶ pour sélectionner les heures ou les minutes. Effectuez les réglages en appuyant sur le bouton ▲ ou ▼.  
➤ Vous pouvez saisir les heures ou les minutes à l'aide du pavé numérique de la télécommande.
- 8 Appuyez sur le bouton **ENTER** (↵) pour confirmer votre choix. Le message "**Profitez de votre visionnage**" s'affiche.

## Si vous souhaitez réinitialiser ce paramètre...

- 1 Appuyez sur le bouton **MENU** (≡) pour afficher le menu.
- 2 Appuyez sur le bouton ▲ ou ▼ pour sélectionner **Configuration**, puis appuyez sur le bouton **ENTER** (↵).
- 3 Appuyez sur le bouton **ENTER** (↵) à nouveau pour sélectionner le mode **Plug & Play**. Le message de démarrage du mode Plug & Play s'affiche.

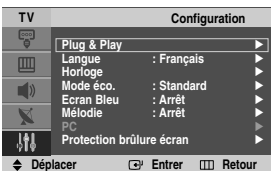



## Visualisation d'une source de signal externe

Vous pouvez alterner la visualisation des signaux provenant des appareils branchés, tels qu'un magnétoscope, un lecteur de DVD, un décodeur et une source TV (antenne ou câble).

- 1 Appuyez sur le bouton **MENU** (□□□) pour afficher le menu.
- 2 Appuyez sur le bouton **ENTER** (↵) pour sélectionner **Liste Source**.
- 3 Appuyez de nouveau sur le bouton **ENTER** (↵).
- 4 Appuyez sur le bouton ▲ ou ▼ pour sélectionner la source du signal, puis appuyez sur le bouton **ENTER** (↵).

Source de signal disponible : **TV, Ext. 1, Ext. 2, AV, S-Vidéo, Composant, PC** ou **DVI**

- 5 Appuyez sur le bouton **EXIT** pour quitter le menu.
- Vous pouvez sélectionner ces options en appuyant sur le bouton **SOURCE** de la télécommande.

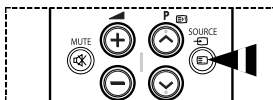
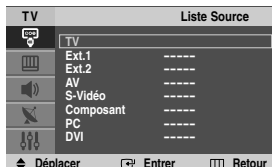
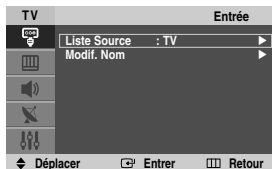

## Modification du nom des périphériques

Vous pouvez modifier le nom de la source externe.

- 1 Appuyez sur le bouton **MENU** (□□□) pour afficher le menu.
- 2 Appuyez sur le bouton **ENTER** (↵).
- 3 Appuyez sur le bouton ▲ ou ▼ pour sélectionner **Modif. Nom**, puis appuyez sur le bouton **ENTER** (↵).
- 4 Appuyez sur le bouton ▲ ou ▼ pour sélectionner la source externe à modifier, puis appuyez sur le bouton **ENTER** (↵).
- 5 Sélectionnez le périphérique souhaité en appuyant sur le bouton ▲ ou ▼, puis appuyez sur le bouton **ENTER** (↵).

Noms de périphérique disponibles : **Magnétoscope, DVD, Décodeur Câble, Décodeur HD, Décodeur sat., Récepteur AV, Récepteur DVD, Jeu, Caméscope, Combo DVD, Dig Home Rec** ou **PC**.

- 6 Appuyez sur le bouton **EXIT** pour quitter le menu.

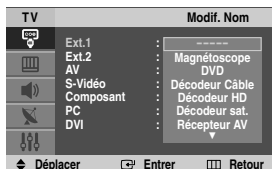
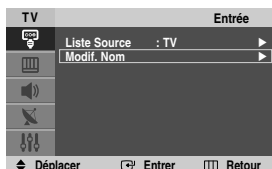

## Mémorisation automatique des chaînes

Vous pouvez chercher les plages de fréquences disponibles par balayage (leur disponibilité dépend de votre pays). Il est possible que les numéros de programme attribués automatiquement ne correspondent pas aux numéros de programme souhaités ou réels. Vous pouvez toutefois trier les numéros manuellement et supprimer les chaînes que vous ne souhaitez pas regarder.

- 1 Appuyez sur le bouton **MENU** (□□□) pour afficher le menu.
  - 2 Appuyez sur le bouton ▲ ou ▼ pour sélectionner **Canal**, puis appuyez sur le bouton **ENTER** (↵).
  - 3 Appuyez de nouveau sur le bouton **ENTER** (↵). Les pays disponibles apparaissent sous la forme d'une liste.
  - 4 Sélectionnez votre pays à l'aide du bouton ▲ ou ▼ puis appuyez sur le bouton **ENTER** (↵).
  - 5 Appuyez sur le bouton ▲ ou ▼ pour sélectionner **Mémorisation Auto**, puis appuyez sur le bouton **ENTER** (↵).
  - 6 Appuyez de nouveau sur le bouton **ENTER** (↵) pour démarrer la recherche. La recherche s'arrête automatiquement.
- Pour arrêter la recherche avant la fin, appuyez sur le bouton **MENU** (□□□) ou **ENTER** (↵).

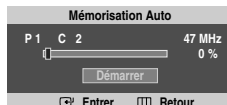

# Mémorisation manuelle des chaînes

Vous pouvez mémoriser les chaînes de télévision, y compris celles reçues via les réseaux câblés. Lors de la mémorisation manuelle des chaînes, vous pouvez choisir :

- ◆ de mémoriser ou non chaque chaîne trouvée;
- ◆ le numéro du programme qui vous servira à identifier chaque chaîne mémorisée.

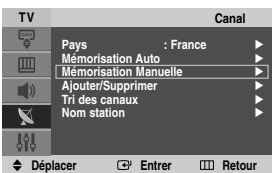

- 1 Appuyez sur le bouton **MENU** ( [ ] ) pour afficher le menu.
- 2 Appuyez sur le bouton **▲** ou **▼** pour sélectionner **Canal1**, puis appuyez sur le bouton **ENTER** ( [ ] ).
- 3 Appuyez sur le bouton **▲** ou **▼** pour sélectionner **Mémorisation Manuelle**, puis appuyez sur le bouton **ENTER** ( [ ] ).
- 4 Sélectionnez l'option souhaitée en appuyant sur le bouton **▲** ou **▼** puis appuyez sur le bouton **ENTER** ( [ ] ).
- 5 Lorsque vous êtes satisfait de la configuration, appuyez sur le bouton **ENTER** ( [ ] ).
- 6 Appuyez sur le bouton **EXIT** pour quitter le menu.

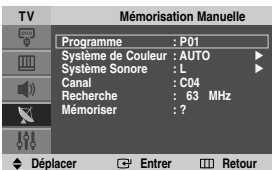

- ◆ **Programme** (numéro de programme à attribuer à une chaîne)
    - Appuyez sur le bouton **▲** ou **▼** jusqu'à ce que vous trouviez le numéro souhaité.
  - ◆ **Système de Couleur: AUTO/PAL/SECAM/NTSC 4.43**
    - Appuyez sur le bouton **▲** ou **▼** pour sélectionner la couleur standard de votre choix.
  - ◆ **Système Sonore: BG/DK/I/L**
    - Appuyez sur le bouton **▲** ou **▼** pour sélectionner le son standard de votre choix.
  - ◆ **Canal** (Si vous connaissez le numéro de la chaîne à mémoriser)
    - Appuyez sur le bouton **▲** ou **▼** pour sélectionner **C** (chaîne hertzienne) ou **S** (chaîne câblée).
    - Appuyez sur **▶** puis sur le bouton **▲** ou **▼** pour sélectionner le numéro de votre choix.
      - Vous pouvez également sélectionner le numéro de chaîne directement en appuyant sur le pavé numérique (0-9).
      - S'il n'y a aucun son ou si le son est anormal, re-sélectionnez le son standard souhaité.
  - ◆ **Recherche** (Lorsque vous ne connaissez pas les numéros de chaîne)
    - Appuyez sur le bouton **▲** ou **▼** pour démarrer la recherche.
    - Le syntoniseur balaie la plage de fréquences jusqu'à ce que vous receviez la première chaîne ou la chaîne que vous avez sélectionnée à l'écran.
  - ◆ **Mémoriser** (Permet de mémoriser la chaîne et le numéro de programme correspondant)
    - Sélectionnez **OK** en appuyant sur le bouton **ENTER** ( [ ] ).
- Mode des chaînes**
- ◆ **P** (mode programme): A la fin de la syntonisation, des numéros de position compris entre P00 et P99 sont attribués aux stations de radiodiffusion de votre zone. Dans ce mode, vous pouvez sélectionner une chaîne en saisissant son numéro de position.
  - ◆ **C** (mode chaîne hertzienne): Dans ce mode, vous pouvez sélectionner une chaîne en saisissant le numéro attribué à chacune des stations de télédiffusion.
  - ◆ **S** (mode chaîne câblée): Dans ce mode, vous pouvez sélectionner une chaîne en saisissant le numéro attribué à chacun des canaux câblés.

## Ignorer les chaînes indésirables

Vous pouvez exclure du balayage les chaînes de votre choix. Lors du balayage des chaînes mémorisées, celles que vous avez choisi d'ignorer ne s'affichent pas. Toutes les chaînes que vous ne choisissiez pas spécifiquement d'ignorer s'affichent lors du balayage.

- 1 Appuyez sur le bouton **MENU** (□□□) pour afficher le menu.
  - 2 Appuyez sur le bouton **▲** ou **▼** pour sélectionner **Canal1**, puis appuyez sur le bouton **ENTER** (↵).
  - 3 Appuyez sur le bouton **▲** ou **▼** pour sélectionner **Ajouter/Supprimer**, puis appuyez sur le bouton **ENTER** (↵).  
Le menu **Ajouter/Supprimer** s'affiche ; la chaîne en cours est sélectionnée.
  - 4 Appuyez sur le bouton **P** (↻) ou **P** (↻) pour supprimer ou ajouter la chaîne souhaitée, puis appuyez sur le bouton **ENTER** (↵).
  - 5 Répétez l'étape 4 pour chaque chaîne à supprimer ou à ajouter.
  - 6 Appuyez sur le bouton **EXIT** pour quitter le menu.
- Vous pouvez sélectionner ces options en appuyant sur le bouton **ADD/DEL** de la télécommande.

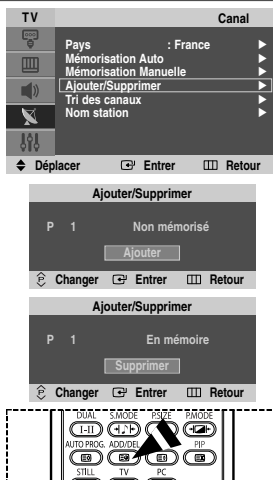

## Organisation des chaînes mémorisées

Cette opération vous permet de changer les numéros de programme des chaînes mémorisées. Elle peut s'avérer nécessaire après l'utilisation de la mémorisation automatique.

- 1 Appuyez sur le bouton **MENU** (□□□) pour afficher le menu.
- 2 Appuyez sur le bouton **▲** ou **▼** pour sélectionner **Canal1**, puis appuyez sur le bouton **ENTER** (↵).
- 3 Appuyez sur le bouton **▲** ou **▼** pour sélectionner **Tri des canaux**, puis appuyez sur le bouton **ENTER** (↵).
- 4 Sélectionnez la chaîne que vous souhaitez déplacer en appuyant sur le bouton **▲** ou **▼** puis appuyez sur le bouton **ENTER** (↵).
- 5 Sélectionnez le numéro de chaîne à attribuer au canal en appuyant sur le bouton **▲** ou **▼**.  
Appuyez sur le bouton **ENTER** (↵). La chaîne est déplacée vers sa nouvelle position et toutes les autres chaînes sont reclassées en conséquence.
- 6 Répétez les étapes 4 à 5 jusqu'à ce que vous ayez déplacé toutes les chaînes vers les numéros de votre choix.
- 7 Appuyez sur le bouton **EXIT** pour quitter le menu.

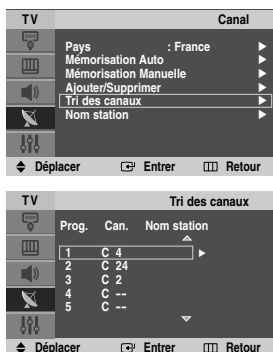

## Attribution de noms aux canaux

Les noms de canaux sont attribués automatiquement lorsque des informations sur les canaux sont diffusées. Ces noms peuvent être modifiés, ce qui vous permet d'attribuer les noms de votre choix.

- 1 Appuyez sur le bouton **MENU** (□□□) pour afficher le menu.
- 2 Appuyez sur le bouton **▲** ou **▼** pour sélectionner **Canal1**, puis appuyez sur le bouton **ENTER** (↵).
- 3 Appuyez sur le bouton **▲** ou **▼** pour sélectionner **Nom station**, puis appuyez sur le bouton **ENTER** (↵).
- 4 Appuyez sur le bouton **▲** ou **▼** pour sélectionner le canal auquel vous souhaitez attribuer un nouveau nom, puis appuyez sur le bouton **ENTER** (↵).
- 5 Appuyez sur le bouton **▲** ou **▼** pour sélectionner une lettre (A à Z), un numéro (0 à 9) ou un symbole. Passez à la lettre précédente ou suivante en appuyant sur le bouton **◀** ou **▶**, puis appuyez sur le bouton **ENTER** (↵).
- 6 Répétez les étapes 4 à 5 pour chaque canal auquel un nouveau nom doit être attribué.
- 7 Appuyez sur le bouton **EXIT** pour quitter le menu.

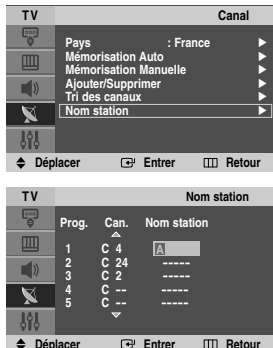

## Modification de l'image standard

Vous pouvez sélectionner le type d'image qui correspond le mieux à vos exigences d'affichage.

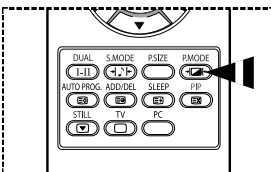
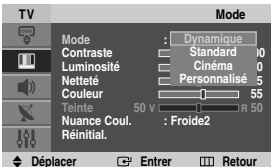
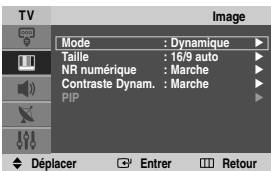

- 1 Appuyez sur le bouton **MENU** (□) pour afficher le menu.
- 2 Appuyez sur le bouton **▲** ou **▼** pour sélectionner **Image**, puis appuyez sur le bouton **ENTER** (↵).
- 3 Appuyez deux fois sur le bouton **ENTER** (↵).
- 4 Sélectionnez le mode souhaité en appuyant sur le bouton **▲** ou **▼** puis appuyez sur le bouton **ENTER** (↵).

Modes disponibles: **Dynamique, Standard, Cinéma, Personnalisé**

- La valeur des paramètres peut varier en fonction de la source d'entrée. (ex. RF, Vidéo, Composant, PC ou DVI)
- 5 Appuyez sur le bouton **EXIT** pour quitter le menu.

- Vous pouvez sélectionner ces options en appuyant sur le bouton **P.MODE** (Mode image) de la télécommande.
- - ◆ Pour regarder la télévision pendant la nuit ou lorsque la pièce est très éclairée, choisissez **Dynamique**.
  - ◆ Choisissez **Standard** pour les paramètres usine standard.
  - ◆ Si vous regardez un film, choisissez **Cinéma**.
  - ◆ Choisissez **Personnalisé** si vous souhaitez effectuer des réglages conforme à vos préférences.

## Personnalisation des paramètres d'image

Votre téléviseur dispose de plusieurs options qui vous permettent de régler la qualité de l'image.

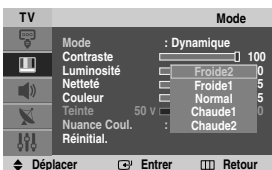

- 1 Appuyez sur le bouton **MENU** (□) pour afficher le menu.
- 2 Appuyez sur le bouton **▲** ou **▼** pour sélectionner **Image**, puis appuyez sur le bouton **ENTER** (↵).
- 3 Appuyez deux fois sur le bouton **ENTER** (↵).
- 4 Sélectionnez le mode souhaité en appuyant sur le bouton **▲** ou **▼** Sélectionnez le mode souhaité en appuyant sur le bouton **ENTER** (↵).

Modes disponibles : **Dynamique, Standard, Cinéma, Personnalisé**

- 5 Sélectionnez l'option souhaitée en appuyant sur le bouton **▲** ou **▼** puis appuyez sur le bouton **ENTER** (↵).
- 6 Lorsque vous êtes satisfait de la configuration, appuyez sur le bouton **ENTER** (↵).
- 7 Appuyez sur le bouton **EXIT** pour quitter le menu.

◆ **Contraste – Luminosité – Netteté – Couleur – Teinte** (NTSC uniquement)  
Appuyez sur le bouton **◀** ou **▶** pour obtenir le réglage qui convient.

◆ **Nuance Coul.:** **Froide2/Froide1/Chaud1/Chaud2**

◆ **Réinitial.:** Vous pouvez réinitialiser la valeur par défaut des paramètres d'image.

- La fonction de réinitialisation concerne chaque mode d'image et chaque nuance de couleur.

## Sélection de la taille de l'image

Vous pouvez sélectionner la taille d'image qui correspond le mieux à vos besoins d'affichage.



- 1 Appuyez sur le bouton **MENU** (□□□) pour afficher le menu.
- 2 Appuyez sur le bouton **▲** ou **▼** pour sélectionner **Image**, puis appuyez sur le bouton **ENTER** (↵).
- 3 Appuyez sur le bouton **▲** ou **▼** pour sélectionner **Taille**, puis appuyez sur le bouton **ENTER** (↵).
- 4 Sélectionnez l'option souhaitée en appuyant sur le bouton **▲** ou **▼** puis appuyez sur le bouton **ENTER** (↵).

Options disponibles: **16/9 auto**, **16:9**, **Panorama**, **Zoom**, **4:3**

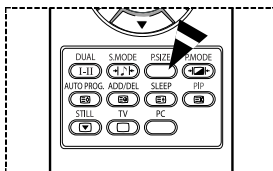
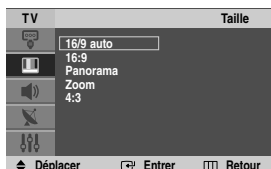
- ◆ **16/9 auto**: Agrandissement et adaptation de l'image ; passage automatique du format **4:3** au format **16:9**.
  - ◆ **16:9**: Pour régler l'image en mode **16:9 Auto**.
  - ◆ **Panorama**: Donne à l'image l'apparence d'une photo large de type panoramique.
  - ◆ **Zoom**: Agrandit la taille de l'image sur l'écran dans le sens vertical.
  - ◆ **4:3**: Règle l'image en mode normal, c'est-à-dire en **4:3**.
- 5 Appuyez sur le bouton **EXIT** pour quitter le menu.
    - Vous pouvez modifier la taille de l'image en appuyant sur le bouton **P.SIZE** (Taille de l'image) de votre télécommande.
    - Si vous modifiez la taille de l'image alors que la fonction PIP est activée, celle-ci sera automatiquement désactivée.
    - Les options de taille de l'image peuvent varier en fonction de la source d'entrée.



### Positionnement et dimensionnement de l'écran à l'aide du zoom

- ◆ Le redimensionnement de l'image à l'aide de la fonction **Zoom** permet de positionner et de dimensionner l'image vers le haut ou le bas en utilisant le bouton **▲** ou **▼**.
- ◆ Déplacez l'image vers le haut ou vers le bas à l'aide du bouton **▲** ou **▼** après avoir sélectionné l'icône  en appuyant sur le bouton **◀** ou **▶**.
- ◆ Redimensionnez l'image verticalement à l'aide du bouton **▲** ou **▼** après avoir sélectionné l'icône  en appuyant sur le bouton **◀** ou **▶**.

## Réduction du bruit numérique (Digital NR) / Contraste dynamique

- 1 Appuyez sur le bouton **MENU** (□□□) pour afficher le menu.
- 2 Appuyez sur le bouton **▲** ou **▼** pour sélectionner **Image**, puis appuyez sur le bouton **ENTER** (↵).
- 3 Sélectionnez l'option souhaitée en appuyant sur le bouton **▲** ou **▼** puis appuyez sur le bouton **ENTER** (↵).

Options disponibles: **NR numérique**, **Contraste Dynam.**

- 4 Lorsque vous êtes satisfait de la configuration, appuyez sur le bouton **ENTER** (↵).
- 5 Appuyez sur le bouton **EXIT** pour quitter le menu.

### ◆ **NR numérique**: Marche/Arrêt

Si le signal reçu par le téléviseur est faible, vous pouvez activer cette fonction pour favoriser la réduction des images statiques ou fantômes qui peuvent apparaître à l'écran.

### ◆ **Contraste Dynam.**: Marche/Arrêt

La fonction de contraste dynamique détecte les signaux visuels en entrée et optimise le contraste.



## Affichage du mode PIP (image en incrustation) (disponible en mode PC)

Vous pouvez afficher une image secondaire dans l'image principale d'un PC. De cette manière, vous pouvez regarder une émission de télévision ou surveiller l'entrée vidéo de n'importe quel périphérique connecté, tout en regardant l'écran de l'ordinateur.

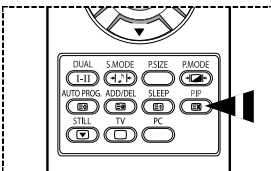
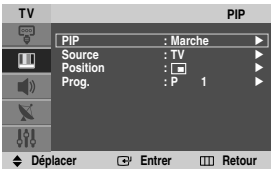
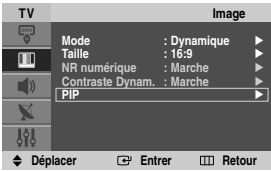

- 1 Appuyez sur le bouton **MENU** ( ) pour afficher le menu.
- 2 Appuyez sur le bouton **▲** ou **▼** pour sélectionner **Image**, puis appuyez sur le bouton **ENTER** (↵).
- 3 Appuyez sur le bouton **▲** ou **▼** pour sélectionner **PIP**, puis appuyez sur le bouton **ENTER** (↵).
- 4 Sélectionnez l'option souhaitée en appuyant sur le bouton **▲** ou **▼** **ENTER** (↵).  
Options disponibles: **PIP (Marche/Arrêt)**, **Source**, **Position**, **Prog.**
- 5 Lorsque vous êtes satisfait de la configuration, appuyez sur le bouton **ENTER** (↵).
- 6 Appuyez sur le bouton **EXIT** pour quitter le menu.

### ◆ PIP: Marche/Arrêt

Vous pouvez activer ou désactiver la fonction PIP.

- Vous pouvez sélectionner ces options en appuyant sur le bouton **PIP** de la télécommande.

### ◆ Source: TV/Ext.1/Ext.2/AV/S-Vidéo

Vous pouvez sélectionner la source de l'image secondaire.

### ◆ Position: □/□/□/□

Vous pouvez sélectionner la position de l'image secondaire.

### ◆ Prog.

Vous ne pouvez sélectionner la chaîne de l'image secondaire que si la **Source** est définie sur **TV**.

### Tableau de réglage PIP

X - Cette combinaison PIP est indisponible.

O - Cette combinaison PIP est disponible.

Principal	Secondaire							
	TV	Ext.1	Ext.2	AV	S-Vidéo	Composant	DVI	PC
PC	O	O	O	O	O	X	X	X

- Lorsque l'image principale est définie sur PC, l'image secondaire peut être de type "TV", "Ext.1", "Ext.2", "AV" et "S-Vidéo" uniquement. La source de l'image secondaire ne peut être différente.

## Fonctions audio

- 1 Appuyez sur le bouton **MENU** (□□) pour afficher le menu.
- 2 Appuyez sur le bouton **▲** ou **▼** pour sélectionner **Son**, puis appuyez sur le bouton **ENTER** (□↵).
- 3 Sélectionnez l'option souhaitée en appuyant sur le bouton **▲** ou **▼**, puis appuyez sur le bouton **ENTER** (□↵).

Options disponibles: **Mode, Egaliseur, Volume auto**

- 4 Lorsque vous êtes satisfait de la configuration, appuyez sur le bouton **ENTER** (□↵).
- 5 Appuyez sur le bouton **EXIT** pour quitter le menu.

- ◆ **Mode: Standard/Musique/Cinéma/Parole/Personnalisé**  
Vous pouvez sélectionner le type d'effet sonore souhaité lorsque vous regardez un programme donné.

➤ Vous pouvez sélectionner ces options en appuyant sur le bouton **S.MODE** (Mode audio) de la télécommande.

- ◆ **Egaliseur: Balance/100/300/1K/3K/10K**  
Le téléviseur dispose de plusieurs paramètres qui vous permettent de régler la qualité du son.

➤ Si vous changez de quelque façon que ce soit ces paramètres, le mode Son est automatiquement réglé sur **Personnalisé**.

- ◆ **Volume auto: Marche/Arrêt**

Chaque station d'émission possède ses propres conditions de signal et il n'est donc pas facile de régler le volume chaque fois que vous changez de chaîne. Cette fonction vous permet de régler automatiquement le volume de la chaîne désirée en réduisant la puissance sonore lorsque le signal de modulation est élevé ou en augmentant la puissance sonore lorsque le signal de modulation est faible.

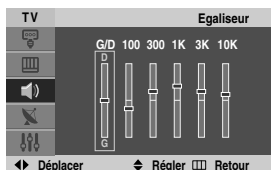
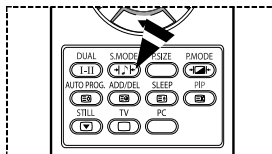
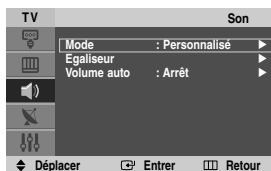

# Fonctions d'horloge

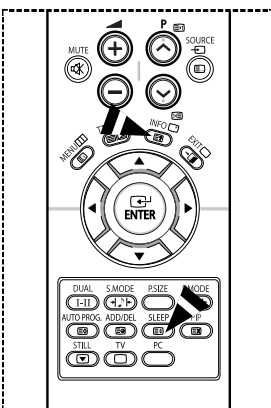
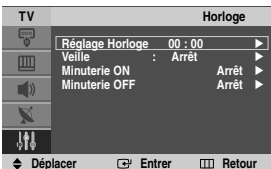
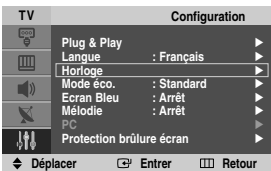

- 1 Appuyez sur le bouton **MENU** ( [ ] ) pour afficher le menu.
- 2 Appuyez sur le bouton **▲** ou **▼** pour sélectionner **Configuration**, puis appuyez sur le bouton **ENTER** ( [ ] ).
- 3 Appuyez sur le bouton **▲** ou **▼** pour sélectionner **Horloge**, puis appuyez sur le bouton **ENTER** ( [ ] ).
- 4 Sélectionnez l'option souhaitée en appuyant sur le bouton **▲** ou **▼** puis appuyez sur le bouton **ENTER** ( [ ] ).

Options disponibles: **Réglage Horloge, Veille, Minuterie ON, Minuterie OFF**

- 5 Lorsque vous êtes satisfait de la configuration, appuyez sur le bouton **ENTER** ( [ ] ).
- 6 Appuyez sur le bouton **EXIT** pour quitter le menu.

## ◆ Réglage Horloge

Vous pouvez régler l'horloge du téléviseur de sorte que l'heure actuelle s'affiche lorsque vous appuyez sur le bouton **INFO** de la télécommande. Vous devez également régler l'heure si vous souhaitez utiliser les minuteurs de mise sous et hors tension automatiques.

- Appuyez sur le bouton **◀** ou **▶** pour sélectionner **Heure** ou **Minute**. Effectuez les réglages en appuyant sur le bouton **▲** ou **▼**.

➤ Vous pouvez régler les heures et les minutes directement à l'aide du pavé numérique de la télécommande.

## ◆ Veille

Vous pouvez sélectionner une durée (entre 30 et 180 minutes) à l'issue de laquelle le téléviseur passe automatiquement en mode veille.

- Sélectionnez la durée (**Arrêt, 30, 60, 90, 120, 150** ou **180**) pendant laquelle le téléviseur reste en marche, en appuyant sur le bouton **▲** ou **▼**.

➤ Vous pouvez sélectionner ces options en appuyant sur le bouton **SLEEP** de la télécommande. Si le minuteur de mise en veille n'est pas déjà réglé, le message **Arrêt** s'affiche. Si le minuteur de mise en veille est déjà réglé, l'écran affiche le temps restant avant que le téléviseur ne bascule en mode veille.

## ◆ Minuterie ON / Minuterie OFF

Vous pouvez régler les minuteurs de mise sous/hors tension de sorte que le téléviseur soit mis sous/hors tension à l'heure que vous aurez sélectionnée.

☛ Vous devez préalablement régler l'horloge.

- **Minuterie ON**: Sélectionnez **Heure, Minute, Programme** ou **Volume** en appuyant sur le bouton **◀** ou **▶**. Effectuez les réglages en appuyant sur le bouton **▲** ou **▼**. Pour activer la fonction **Minuterie ON** sélectionnez **Marche** dans l'option **Configuration** à l'aide du bouton **▲** ou **▼**.

➤ Vous pouvez régler les heures et les minutes directement à l'aide du pavé numérique de la télécommande.

- **Minuterie OFF**: Sélectionnez **Heure** ou **Minute** en appuyant sur le bouton **◀** ou **▶**. Pour activer la fonction **Minuterie OFF** sélectionnez **Marche** dans l'option **Configuration** à l'aide du bouton **▲** ou **▼**.

➤ Vous pouvez régler les heures et les minutes directement à l'aide du pavé numérique de la télécommande.

## ☛ Mise hors tension automatique

Lorsque vous activez le minuteur, le téléviseur s'éteint si aucune commande n'est activée dans les 3 heures qui suivent sa mise sous tension par le minuteur. Cette fonction est disponible uniquement lorsque la minuterie est en mode "Marche" et permet d'éviter toute fuite ou surchauffe occasionnée par une utilisation prolongée de l'écran (lorsque vous êtes en vacances, par exemple).



## Langue / Ecran bleu / Mélodie / Mode économique

- 1 Appuyez sur le bouton **MENU** (□□) pour afficher le menu.
- 2 Appuyez sur le bouton **▲** ou **▼** pour sélectionner **Configuration**, puis appuyez sur le bouton **ENTER** (↵).
- 3 Sélectionnez l'option souhaitée en appuyant sur le bouton **▲** ou **▼** puis appuyez sur le bouton **ENTER** (↵).

Options disponibles: **Langue, Ecran bleu, Mélodie, Mode éco.**



- 4 Lorsque vous êtes satisfait de la configuration, appuyez sur le bouton **ENTER** (↵).
- 5 Appuyez sur le bouton **EXIT** pour quitter le menu.

### ◆ **Langue**

Varie selon les modèles. Lorsque vous utilisez votre téléviseur pour la première fois, vous devez sélectionner la langue utilisée pour afficher les menus et les instructions.

### ◆ **Ecran bleu: Marche/Arrêt**

Lorsque le signal est très faible ou inexistant, un écran bleu remplace automatiquement l'image brouillée. Si vous souhaitez continuer à voir une image de qualité médiocre, vous devez désactiver la fonction **Ecran bleu**.

### ◆ **Mélodie: Marche/Arrêt**

Cette fonction vous permet d'entendre une mélodie à la mise sous ou hors tension de votre téléviseur.

### ◆ **Mode économique: Standard/Mode éco. +**

**Standard:** Fonctionne en mode standard, quel que soit l'éclairage ambiant.

**Mode éco. +:** Active le mode d'économie d'énergie maximale, quel que soit l'éclairage ambiant.

# Protection contre la brûlure d'écran



Pour réduire le risque de brûlure d'écran, cet écran est équipé d'une technologie de prévention des brûlures. Cette fonction permet de régler le mouvement de l'image de bas en haut (ligne verticale) et de gauche à droite (point horizontal). Le réglage de l'horloge permet de programmer en quelques minutes la durée séparant les mouvements de l'image.

- 1 Appuyez sur le bouton **MENU** (□□□) pour afficher le menu.
- 2 Appuyez sur le bouton **▲** ou **▼** pour sélectionner **Configuration**, puis appuyez sur le bouton **ENTER** (↵).
- 3 Appuyez sur le bouton **▲** ou **▼** pour sélectionner **Protection brûlure écran**, puis appuyez sur le bouton **ENTER** (↵).
- 4 Sélectionnez l'option souhaitée en appuyant sur le bouton **▲** ou **▼** puis appuyez sur le bouton **ENTER** (↵).  
Options disponibles : **Modif. pixel**, **Ecran blanc**, **Ex. de signal**
- 5 Lorsque vous êtes satisfait de la configuration, appuyez sur le bouton **ENTER** (↵).
- 6 Appuyez sur le bouton **EXIT** pour quitter le menu.

◆ **Modif. pixel**: Cette fonction permet de déplacer les pixels sur l'écran dans le sens vertical ou horizontal, afin d'éviter une image résiduelle sur l'écran.

- Appuyez sur le bouton **▲** ou **▼** pour **Marche** la fonction **Modif. pixel**, puis appuyez sur le bouton **ENTER** (↵).
- Sélectionnez l'option souhaitée en appuyant sur le bouton **▲** ou **▼**, puis appuyez sur le bouton **ENTER** (↵).

Options disponibles: **Nbre point horizont.**, **Nbre ligne vertic.**, **Horloge**

➤ Conditions optimales pour la modification des pixels;

<b>Nbre point horizont.</b>	<b>4</b>
<b>Nbre ligne vertic.</b>	<b>4</b>
<b>Horloge (minute)</b>	<b>4</b>

◆ **Ecran blanc**: Cette fonction aide à supprimer les images résiduelles à l'écran en modifiant la couleur des pixels pour les faire devenir blancs.

Utilisez cette fonction lorsque des images résiduelles ou des symboles apparaissent à l'écran, particulièrement lorsque vous affichez une image fixe à l'écran pendant longtemps.

◆ **Ex. de signal**: Cette fonction aide à supprimer les images résiduelles à l'écran en déplaçant tous les pixels sur l'écran, selon un motif prédéfini. Utilisez cette fonction lorsque des images résiduelles ou des symboles apparaissent à l'écran, particulièrement lorsque vous affichez une image fixe à l'écran pendant longtemps.

- Pour supprimer les images résiduelles de l'écran, utilisez la fonction "**Ecran blanc**" ou "**Ex. de signal**". Bien que ces deux fonctions suppriment les images résiduelles à l'écran, "**Ex. de signal**" est plus efficace.
- La fonction de suppression d'images résiduelles doit être exécutée pendant longtemps (environ une heure) pour supprimer efficacement les images résiduelles.
- Si l'image résiduelle n'est pas supprimée après l'exécution de cette fonction, répétez l'opération.
- Appuyez sur n'importe quel bouton de la télécommande pour annuler cette fonction.

## Configuration de votre logiciel PC (Windows uniquement)

Les paramètres d'affichage indiqués ci-dessous sont valables pour un ordinateur type Windows (MS Windows XP). Il se peut toutefois que les écrans réels de votre PC soient différents en fonction de votre propre version Windows et de votre carte vidéo. Néanmoins, si les écrans réels diffèrent, les mêmes informations de base s'appliquent dans la plupart des cas. (Dans le cas contraire, contactez le fabricant de votre ordinateur ou votre revendeur Samsung.)



- 1 A l'aide du bouton droit de la souris, cliquez sur le bureau Windows, puis sur **Propriétés <Propriétés>**.  
Les **Display Properties <Propriétés d'affichage>** s'affichent.
- 2 Cliquez sur l'onglet **Settings (Paramètres)**, puis réglez le **Display Mode (Mode d'affichage)** en vous reportant au tableau des modes d'affichage.  
Il est inutile de modifier les paramètres Couleurs (Couleurs).
- 3 Cliquez sur **Advanced (Avancés)**. Une nouvelle boîte de dialogue des paramètres s'affiche.
- 4 Cliquez sur l'onglet **Monitor (Ecran)**, puis réglez le **Screen Refresh Rate (Fréquence d'actualisation de l'écran)** en vous reportant au tableau des modes d'affichage. Si vous le pouvez, réglez séparément la Vertical Frequency (Fréquence verticale) et la Horizontal Frequency (Fréquence horizontale) au lieu de paramétrer la **Screen Refresh Rate (Fréquence d'actualisation de l'écran)**.
- 5 Cliquez sur **OK** pour fermer la fenêtre, puis sur **OK** pour accéder à la fenêtre **Display Properties (Propriétés d'affichage)**. Il se peut alors que votre ordinateur redémarre automatiquement.

## Mode d'entrée (PC)

Aussi bien la taille que la position de l'écran changeront en fonction du type de moniteur PC et de sa résolution. Le tableau ci-dessous indique tous les modes d'affichage pris en charge:

Signal vidéo	Point x ligne	Fréquence verticale (Hz)	Fréquence horizontale (kHz)	Polarité verticale	Polarité horizontale
Compatible PC IBM / AT	640 x 350	70.086	31.469	P	N
	720 x 400	70.087	31.469	N	P
	640 x 480	59.940	31.469	N	N
		70.000	35.000	N/P	N/P
		72.809	37.861	N	N
	800 x 600	75.000	37.500	N	N
		56.250	35.156	N/P	N/P
		60.317	37.879	P	P
		70.000	43.750	N/P	N/P
		72.188	48.077	P	P
	848 x 480	75.000	46.875	P	P
		60.000	31.020	P	P
		74.769	37.684	P	N
	1024 x 768	60.004	48.363	N	N
		70.069	56.476	N	N
		72.000	57.672	N/P	N/P
75.029		60.023	P	P	

(N : Négatif / P : Positif)

- ◆ Le mode entrelacé n'est pas pris en charge.
- ◆ Le téléviseur peut fonctionner de façon anormale si le format vidéo sélectionné n'est pas standard.
- ◆ 480i/p, 576i/p, 720p et 1080i ne sont pas disponibles en mode PC.



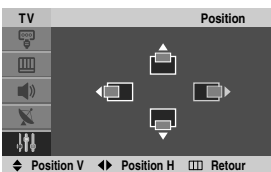
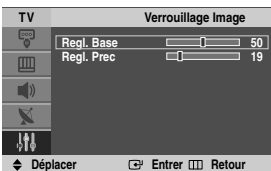
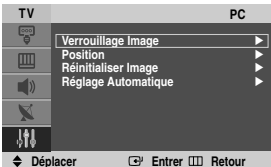
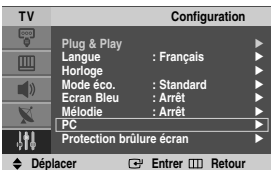

# Configuration du PC

➤ Préréglez le mode **PC** en utilisant le bouton **SOURCE** (  ).



Rappel image effectué

Ajustement automatique en cours  
Attendez, s'il vous plaît.

- 1 Appuyez sur le bouton **MENU** (  ) pour afficher le menu.
- 2 Appuyez sur le bouton **▲** ou **▼** pour sélectionner **Configuration**, puis appuyez sur le bouton **ENTER** (  ).
- 3 Appuyez sur le bouton **▲** ou **▼** pour sélectionner **PC**, puis appuyez sur le bouton **ENTER** (  ).
- 4 Sélectionnez l'option souhaitée en appuyant sur le bouton **▲** ou **▼** puis appuyez sur le bouton **ENTER** (  ).

Options disponibles: **Verrouillage Image**, **Position**, **Réinitialiser Image**, **Réglage Automatique**



- 5 Lorsque vous êtes satisfait de la configuration, appuyez sur le bouton **ENTER** (  ).
- 6 Appuyez sur le bouton **EXIT** pour quitter le menu.

◆ **Verrouillage Image: Regl. Base/Regl. Prec**

Lorsque vous réglez la qualité de l'image, l'objectif est d'éliminer ou de réduire les parasites visuels.

Si ces parasites ne sont pas éliminés uniquement avec une syntonisation fine (Réglage précis), réglez la fréquence du mieux que vous pouvez (Réglage de base) puis effectuez à nouveau une syntonisation plus fine.

Une fois les parasites réduits, réajustez l'image pour l'aligner au centre de l'écran.

- 1 Appuyez sur le bouton **▲** ou **▼** pour sélectionner **Régl. Base** ou **Régl. Prec**, puis appuyez sur le bouton **ENTER** (  ).
- 2 Appuyez sur le bouton **◀** ou **▶** pour régler la qualité de l'écran ; des bandes verticales apparaissent ou l'image peut être floue. Appuyez sur le bouton **ENTER** (  ).

◆ **Position:**

Réglez la position de l'écran du PC si elle ne convient pas à l'écran du téléviseur.

- 1 Appuyez sur le bouton **▲** ou **▼** pour ajuster la position verticale **Position V**.
- 2 Appuyez sur le bouton **◀** ou **▶** pour ajuster la position horizontale **Position H**, puis appuyez sur le bouton **ENTER** (  ).

◆ **Réinitialiser Image:**

Vous pouvez ramener tous les réglages d'image à leur valeur par défaut.

◆ **Réglage Automatique:**

Le réglage automatique permet à l'écran PC affiché sur le téléviseur d'être ajusté automatiquement en fonction du signal vidéo PC.

Les valeurs des options Regl. Prec., Regl. Base ou Position sont définies automatiquement.

## Fonction Télétexte (en fonction du modèle)

La plupart des chaînes de télévision proposent des services d'informations via le télétexte. La page d'index du télétexte contient des instructions sur l'utilisation de ce service. Vous pouvez en outre sélectionner différentes options à l'aide des boutons de la télécommande.

- ☛ Pour que l'affichage des informations de télétexte soit correct, la réception des chaînes doit être stable. Dans le cas contraire, il se peut que des informations soient absentes ou que certaines pages ne s'affichent pas.

### 1 (télétexte activé/mix)

Permet d'activer le mode télétexte après avoir choisi la chaîne diffusant le service télétexte désiré. Appuyez de nouveau sur ce bouton pour superposer le télétexte à l'émission diffusée.

### 2 (page secondaire)

Permet d'afficher une page secondaire.

### 3 (taille)

Permet d'afficher la moitié supérieure de l'écran en caractères deux fois plus grands. Appuyez à nouveau sur ce bouton pour afficher la moitié inférieure de l'écran. Appuyez à nouveau dessus pour rétablir le mode d'affichage normal.

### 4 (mémorisation)

Permet de mémoriser les pages de télétexte.

### 5 (pause)

Permet de bloquer l'affichage sur une page précise, si cette page est reliée à plusieurs pages secondaires qui s'affichent automatiquement l'une après l'autre. Pour reprendre l'affichage des autres pages, appuyez de nouveau sur ce bouton.

### 6 (haut page)

Permet d'afficher la page de télétexte suivante.

### 7 (mode)

Permet de sélectionner le mode de télétexte (LIST/FLOF). Si vous appuyez sur ce bouton en mode LIST, vous accédez au mode d'enregistrement de liste. Dans ce mode, vous pouvez enregistrer la page de télétexte dans une liste à l'aide du bouton  (store).

### 8 (bas page)

Permet d'afficher la page de télétexte précédente.

### 9 (index)

Permet d'afficher la page d'index du télétexte (table des matières).

### 10 (révéler)

Permet d'afficher le texte caché (par exemple les réponses d'un jeu). Appuyez à nouveau sur ce bouton pour rétablir le mode d'affichage normal.

### 11 **Boutons de couleur (rouge/vert/jaune/bleu)**

Si la société émettrice utilise le système FASTEXT, les différents sujets traités dans la page de télétexte disposent d'un code de couleur et peuvent être sélectionnés à l'aide des boutons de couleur de la télécommande. Appuyez sur le bouton correspondant à la fonctionnalité requise. La page s'affiche ainsi que d'autres informations en couleur pouvant être sélectionnées de la même manière. Pour afficher la page précédente ou la page suivante, appuyez sur le bouton de couleur correspondant.

### 12 (annuler)

Permet d'afficher le programme lors de la recherche d'une page.

- Vous pouvez changer de page de télétexte en appuyant sur les boutons numériques de la télécommande.

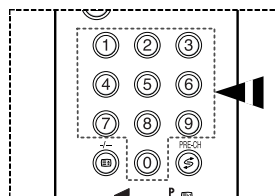
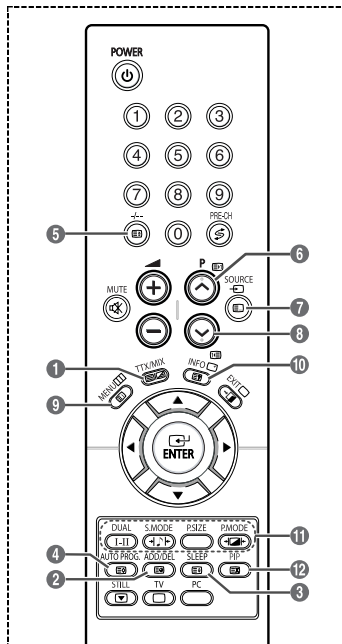

*Suite...*

## Fonction Télétexte (en fonction du modèle)

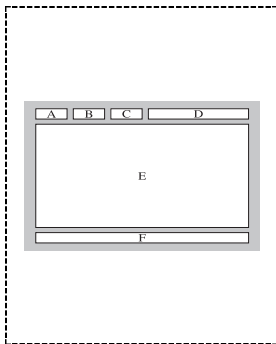

Les pages télétextes sont organisées en six catégories :

Catégorie	Table des matières
A	Numéro de page sélectionnée.
B	Identité du canal émetteur.
C	Numéro de page actuelle ou indications de recherche.
D	Date et heure.
E	Texte.
F	Informations d'état. Informations FASTEXT.

- Les informations du télétexte sont souvent réparties sur plusieurs pages qui s'affichent l'une après l'autre ; ces pages sont accessibles en:
  - ◆ entrant le numéro de page
  - ◆ sélectionnant un titre dans une liste
  - ◆ sélectionnant un en-tête de couleur (système FASTEXT)
- Appuyez de sur le bouton **EXIT** pour quitter l'affichage télétexte.

## Installation de l'écran à plasma sur un panneau d'applique murale

- Reportez vous au manuel d'installation correspondant à votre fixation murale.

### Remarques concernant l'installation

- ◆ Faites appel à un technicien pour installer la fixation murale.
- ◆ Samsung Electronics ne saurait être tenu responsable des dommages matériels ou corporels qui pourraient être causés en cas d'installation par le client.
- ◆ Ce produit doit être installé sur des murs en ciment. Le produit risque de glisser s'il est installé sur du plâtre ou du bois.

### Composants

- ◆ Utilisez uniquement les composants et accessoires livrés avec le produit.

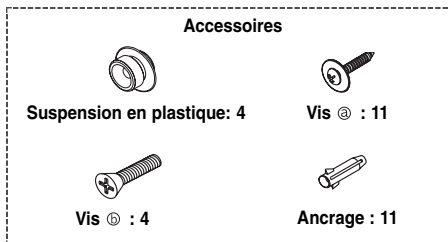
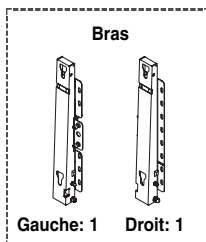
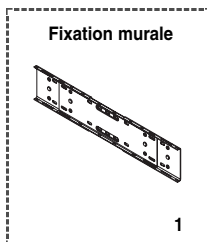

### Réglage de l'angle de la fixation murale

- Réglez l'angle de la fixation à  $-2^\circ$  avant de la fixer au mur.

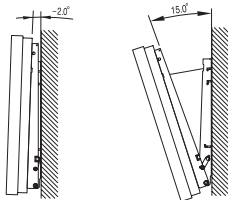

- 1 Installez le produit sur la fixation murale.
- 2 Tenez fermement la partie centrale supérieure du produit et tirez celui-ci dans la direction des flèches afin de régler l'angle. (Voir la figure de droite.)
- 3 Vous pouvez régler l'angle selon une plage de  $-2^\circ$  à  $15^\circ$ .

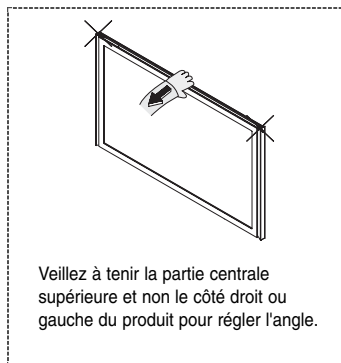

## Résolution des problèmes

---

Avant de contacter le service après-vente Samsung, effectuez les vérifications élémentaires suivantes. Si vous ne pouvez pas résoudre le problème en suivant les instructions ci-dessous, notez le modèle et le numéro de série de votre téléviseur et contactez votre revendeur local.

### **Aucune image ou aucun son**

- ◆ Vérifiez que le cordon d'alimentation est branché à une prise secteur.
- ◆ Vérifiez que vous avez appuyé sur le bouton d'alimentation  de la façade du téléviseur ou sur le bouton **POWER** de la télécommande.
- ◆ Vérifiez les paramètres de contraste et de luminosité.
- ◆ Vérifiez le volume.

### **Image normale mais aucun son**

- ◆ Vérifiez le volume.
- ◆ Vérifiez si le bouton **MUTE** de la télécommande a été actionné.

### **Aucune image ou image noir et blanc**

- ◆ Réglez les paramètres de couleur.
- ◆ Vérifiez que le système d'émission sélectionné est correct.

### **Interférence du son et de l'image**

- ◆ Essayez d'identifier l'appareil électrique affectant le téléviseur et déplacez-le.
- ◆ Branchez le téléviseur sur une autre prise secteur.

### **Image neigeuse ou floue, son altéré**

- ◆ Vérifiez l'orientation, l'emplacement et les branchements de votre antenne.  
Cette interférence est souvent due à l'utilisation d'une antenne intérieure.

### **Dysfonctionnements de la télécommande**

- ◆ Remplacez les piles de la télécommande.
- ◆ Nettoyez la partie supérieure de la télécommande (fenêtre de transmission).
- ◆ Vérifiez que les pôles "+" et "-" des piles sont bien orientés correctement.
- ◆ Vérifiez si les piles ne sont pas déchargées.

---

## – SERVICE APRES-VENTE

---

- N’hésitez pas à contacter votre revendeur ou votre réparateur si vous constatez une baisse de performance de votre appareil pouvant indiquer qu’il est défectueux.



ELECTRONICS



**Comment éliminer ce produit**  
**(déchets d’équipements électriques et électroniques)**

(Applicable dans les pays de l’Union Européen et aux autres pays européens disposant de systèmes de collecte sélective)

 Ce symbole sur le produit ou sa documentation indique qu’il ne doit pas être éliminé en fin de vie avec les autres déchets ménagers. L’élimination incontrôlée des déchets pouvant porter préjudice à l’environnement ou à la santé humaine, veuillez le séparer des autres types de déchets et le recycler de façon responsable. Vous favoriserez ainsi la réutilisation durable des ressources matérielles.

Les particuliers sont invités à contacter le distributeur leur ayant vendu le produit ou à se renseigner auprès de leur mairie pour savoir où et comment ils peuvent se débarrasser de ce produit afin qu’il soit recyclé en respectant l’environnement.

Les entreprises sont invitées à contacter leurs fournisseurs et à consulter les conditions de leur contrat de vente. Ce produit ne doit pas être éliminé avec les autres déchets commerciaux.