

SAMSUNG

TELEVISEUR LCD

LW46G15W

Manuel d'utilisation

Avant de faire fonctionner l'appareil,
lisez avec attention ce manuel et conservez-le en
vue d'une utilisation ultérieure.

**IMAGE DANS L'IMAGE (PIP)
TELETEXTE**

DNie™

SRS 
TruSurround XT

Ce périphérique est un appareil numérique de classe B.

Précautions lors de l'utilisation de la fonction Pause

La fonction Pause peut endommager de manière permanente votre écran de télévision.

- Télévision acceptant le numérique : Lorsque vous sélectionnez le mode normal (4:3) pour regarder un programme numérique intégrant un délimiteur de début de trame (et que la sortie du boîtier décodeur est de 480p).

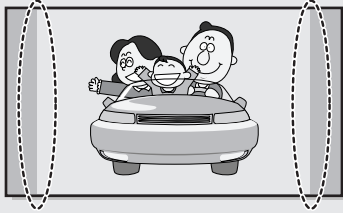

- Télévision acceptant le numérique : Lorsque vous sélectionnez le mode Écran large (16:9) pour regarder un programme numérique intégrant un délimiteur de début de trame (et que la sortie du boîtier décodeur est de 1080i).

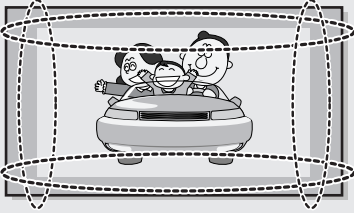

Bien que les programmes numériques doivent être diffusés en format HD Écran large (16:9), il arrive que les radiotélévisions diffusent des programmes initialement enregistrés en format normal (4:3) en convertissant les signaux en signaux numériques. Dans ce cas, les bords gauche et droit sont rognés.

Remarque : Si les bords gauche et droit et le centre de l'écran restent longtemps affichés, les volumes de lumières transmis vont varier. Cela aura pour conséquence de laisser des traces.

Ne laissez pas l'écran en mode Pause pendant longtemps. Cela pourrait provoquer les mêmes problèmes qu'avec les produits d'autres fabricants.

- Télévision acceptant le numérique : Lorsque la télévision reçoit des signaux HD (et que la sortie du boîtier décodeur est de 1080i).

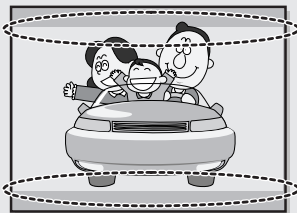

Lorsque vous regardez un programme numérique HD sur une télévision standard (4:3) en ayant sélectionné les tailles d'écran "16:9" ou "Panorama", vous le verrez mais les bords supérieur et inférieur seront rognés.

Remarque : Si les bords supérieur et inférieur ainsi que le centre de l'écran restent longtemps affichés, les volumes de lumières transmis vont varier. Cela aura pour conséquence de laisser des traces.

Ne laissez pas l'écran en mode Pause pendant longtemps. Cela pourrait provoquer les mêmes problèmes qu'avec les produits d'autres fabricants.

Précautions lors de l'utilisation de la fonction Pause (suite)

- Télévision avec le numérique intégré (Écran large) : Lorsque la télévision reçoit les signaux d'un programme numérique intégrant un délimiteur de début de trame (elle reçoit des signaux normaux à 480p).
- Télévision acceptant le numérique (Écran large) : Lorsque la télévision reçoit les signaux d'un programme numérique intégrant un délimiteur de début de trame (avec un boîtier décodeur).
- Lorsque vous regardez un programme analogique (standard) sur une télévision ayant un grand écran (mode 4:3 sélectionné).

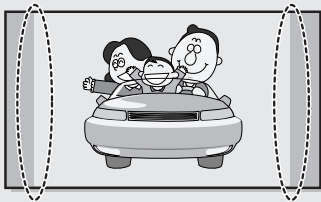

Bien que les programmes numériques doivent être diffusés en format HD Écran large (16:9), il arrive que les radiotélévisions diffusent des programmes initialement enregistrés en format normal (4:3) en convertissant les signaux en signaux numériques. Dans ce cas, les bords gauche et droit sont rognés.

Remarque : Si les bords gauche et droit et le centre de l'écran restent longtemps affichés, les volumes de lumières transmis vont varier. Cela aura pour conséquence de laisser des traces.

Ne laissez pas l'écran en mode Pause pendant longtemps. Cela pourrait provoquer les mêmes problèmes qu'avec les produits d'autres fabricants.

- Lorsque vous regardez un DVD, un CD ou une vidéo au format Écran large (21:9) sur une télévision ayant un grand écran (16:9).
- Lorsque vous connectez votre ordinateur ou une console de jeux à la télévision et que vous sélectionnez le mode 4:3.

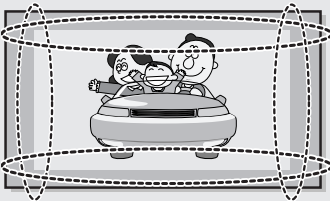

Si vous connectez un lecteur de DVD, un ordinateur ou une console de jeux à une télévision à écran large et que vous regardez un film, ou jouez à un jeu en mode normal (4:3) ou large (21:9), les bords gauche et droit ainsi que les bords supérieurs et inférieurs peuvent être rognés.

Remarque : Si les bords gauche et droit et le centre de l'écran restent longtemps affichés, les volumes de lumières transmis vont varier. Cela aura pour conséquence de laisser des traces.

Ne laissez pas l'écran en mode Pause pendant longtemps. Cela pourrait provoquer les mêmes problèmes qu'avec les produits d'autres fabricants.

Table des matières

◆ BRANCHEMENT ET INSTALLATION DE VOTRE TELEVISEUR	
■ Précautions lors de l'utilisation de la fonction Pause.....	2
■ Panneau de configuration.....	6
■ Panneau de connexion.....	7
■ Insertion des piles dans la télécommande	8
■ Télécommande infrarouge.....	9
■ Instructions pour l'installation murale	10
■ Utilisation du verrouillage antiviol.....	12
■ Branchement à un réseau de télévision câblée ou hertzienne.....	13
■ Branchement à un récepteur satellite ou à un décodeur.....	13
■ Mise en marche et arrêt de votre téléviseur	14
■ Mise en mode Veille de votre téléviseur.....	14
■ Télécommande.....	15
■ Fonction Plug & Play	16
■ Choix de la langue.....	17
◆ SETTING THE CHANNELS REGLAGE DES CANAUX	
■ Mémorisation automatique des canaux.....	18
■ Organisation des canaux mémorisés	19
■ Mémorisation manuelle des canaux	20
■ Edition des chaînes	22
■ Attribution de noms aux canaux	23
■ Réception nette des canaux grâce à la syntonisation fine	24
◆ UTILISATION DE VOTRE TELEVISEUR	
■ Utilisation de la fonction LNA (Amplificateur à faible bruit).....	25
■ Informations d'affichage	25
■ Changement de la norme Image	26
■ Personnalisation des réglages de l'image	27
■ Personnalisation des réglages de l'image (mode PC ou DVI).....	28
■ DNie™(Moteur d'images numériques d'aspect naturel) DNie™	29
■ Affichage image dans l'image (PIP)	30
■ Réglage du mode Contrôle couleur (Contrôle facile)	32
■ Réglage du mode Contrôle couleur (Contrôle détaillé)	33
■ Réglage de Contraste Dynamique	34
■ Réglage du capteur de luminosité.....	34
■ Réglage de la prise en charge de la Faiblesse chromatique	35
■ Sélection de la taille de l'image	36
■ Réglage du mode Ecran Bleu.....	37
■ Gel de l'image actuelle	37
■ Changement de la norme Son.....	38
■ Réglage des paramètres du son	39
■ Réglage automatique du volume.....	40
■ Réglage du SRS TSXT.....	41
■ Réglage de la sortie du caisson de basse.....	42

Table des matières (suite)

◆ UTILISATION DE VOTRE TELEVISEUR (suite)	
■ Réglage du son mélodique.....	43
■ Sélection du mode Son	44
■ Réglage et affichage de l'heure actuelle	45
■ Réglage de Veille auto.	46
■ Mise en marche et arrêt automatiques de votre téléviseur.....	47
■ Réglage automatique de l'écran en mode PC.....	48
■ Réglage de Verrouillage image en mode PC	49
■ Réglage de la position de l'image en mode PC.....	50
■ Initialisation des réglages de l'image en mode PC.....	51
■ Visualisation d'une source de signal externe	52
■ Redirection d'une entrée vers une sortie externe.....	53
◆ UTILISATION DE LA FONCTION TELETTEXTE	
■ Fonction Télétex.....	54
■ Affichage des informations télétex.....	55
■ Sélection des options d'affichage.....	56
■ Sélection d'une page télétex	57
◆ INFORMATIONS SUPPLEMENTAIRES ET BRANCHEMENTS	
■ Branchement des entrées/sorties externes	58
■ Branchement de l'entrée RCA.....	59
■ Branchement de l'entrée S-Vidéo.....	59
■ Branchement du casque.....	60
■ Branchement de l'entrée audio numérique.....	60
■ Branchement à l'entrée HDMI	61
■ Branchement de l'entrée composant.....	61
■ Branchement à l'enceinte active des graves extrêmes	62
■ Connexion de l'entrée DVI.....	63
■ Connexion de l'entrée du PC (RVB).....	63
■ Configuration de votre logiciel PC (Windows uniquement)	64
■ Mode d'entrée (PC/DVI)	65
■ Configurations des broches.....	66
◆ RECOMMANDATIONS D'UTILISATION	
■ Programmation de la télécommande pour commander d'autres équipements	67
- Codes de commande à distance d'un magnétoscope	68
- Codes de commande à distance d'une boîte de jonction (CATV).....	69
- Codes de commande à distance d'un lecteur DVD.....	69
■ Dépannage:	
Avant de contacter le personnel qualifié du service d'assistance	70
■ Spécifications techniques et environnementales.....	71

Symboles



Appuyez



Important



Remarque

Panneau de configuration

Vue de face du téléviseur

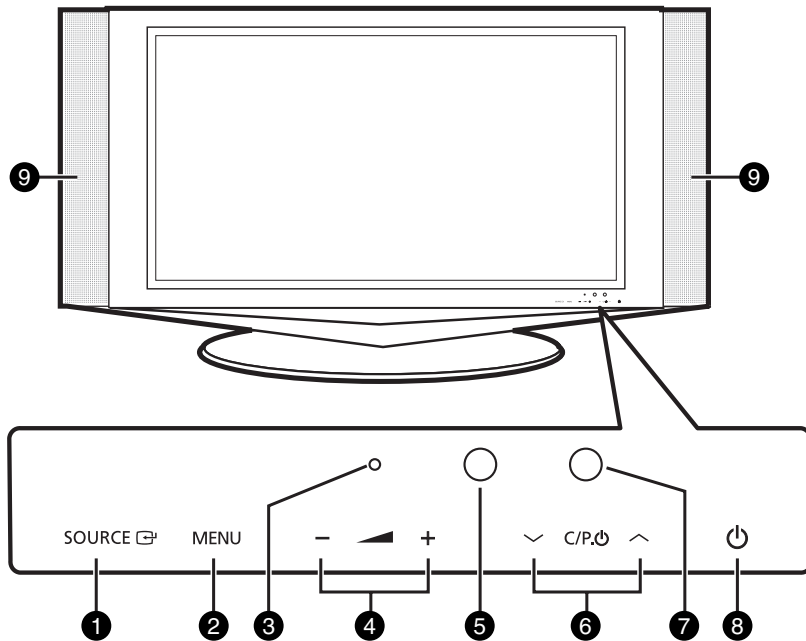

- | | |
|---|--|
| (1) SOURCE | (5) Capteur de la télécommande
Dirigez la télécommande vers ce point du téléviseur. |
| (2) MENU
Appuyez pour ouvrir ou fermer le menu à l'écran, ou retournez au menu précédent. | (6) ∨ C/P. ⏻
Sélectionnez les canaux.
Mise sous tension automatique. Permet également de se déplacer vers le haut ou vers le bas dans le menu à l'écran. |
| (3) Témoin d'alimentation
Arrêt : Rouge
Marche : Arrêt
Minuterie activée : Vert | (7) Capteur de lumière
Capte la lumière ambiante et règle la Vérifie l'état du branchement de toutes les sources d'entrée ou sélectionne un élément à partir de l'écran du menu. |
| (4) - ▲ +
Permet de régler le volume.
Permet également de sélectionner ou de régler des éléments dans le menu à l'écran. | (8) ⏻ (Power)
X Permet d'allumer et d'éteindre le téléviseur |
| | (9) Enceintes |

- Selon le modèle, vous pouvez utiliser les boutons **∨ C/P. ⏻** pour allumer le téléviseur lorsque celui-ci est en mode veille.
- ◆ Les boutons **- ▲ +** et **∨ C/P. ⏻** ont la même fonction que les boutons **▲/▼/◀/▶** de la télécommande.
- ◆ Si la télécommande ne fonctionne plus ou si vous l'avez égarée, vous pouvez utiliser les commandes du panneau du téléviseur.

Panneau de connexion

Vue latérale du téléviseur

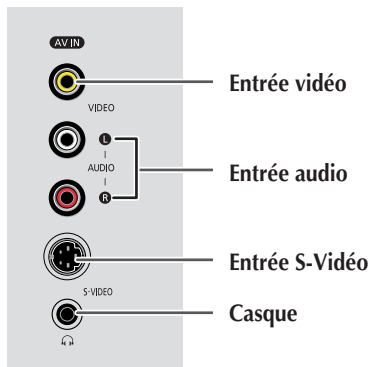

- (1) **OPTICAL AUDIO OUT**
Pour raccorder la prise d'entrée audio d'un amplificateur équipé d'une entrée audio optique.
La sortie optique n'est disponible que si vous utilisez une entrée numérique HDMI.
- (2) **HDMI IN**
Pour raccorder la prise de sortie HDMI d'un périphérique équipé d'une sortie HDMI.
- (3) **DVI IN/DVI AUDIO IN**
Pour raccorder les prises de sortie vidéo et audio numériques d'un périphérique équipé d'une sortie DVI.
- (4) **PC IN/PC AUDIO IN**
Pour raccorder la prise de sortie vidéo et audio de votre PC.
- (5) **COMPONENT IN/ COMPONENT AUDIO IN**
Pour raccorder les entrées Y, Pb, Pr (vidéo composant) et L-AUDIO-R (Audio composant) d'un périphérique équipé d'une sortie composant.
- (6) **EXT 1 (RGB), EXT 2 (YC), EXT 3 (RGB)**
Pour raccorder les entrées audio et vidéo pour périphériques externes, tels qu'un caméscope ou un magnétoscope.
- (7) **ANT. IN**
Connecteur coaxial 75Ω pour réseau câblé/hertzien
- (8) **SUB WOOFER OUT**
Pour brancher l'enceinte d'extrême grave.
- (9) **SERVICE PORT**
Prise pour tests uniquement.
- (10) **AC POWER IN**

Vue arrière du téléviseur

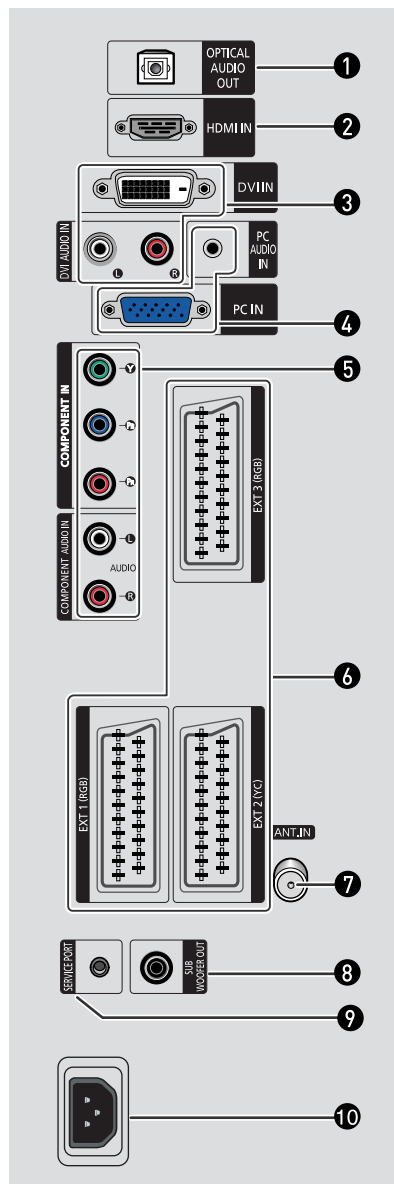

Pour plus d'informations concernant le raccordement, reportez-vous aux pages 58 à 63.

En cas de branchement d'un système audio ou vidéo au téléviseur, vérifiez que tous les éléments sont éteints. Pour plus de détails sur les instructions de branchement et les consignes de sécurité correspondantes, reportez-vous aux documents fournis avec votre équipement.

Insertion des piles dans la télécommande

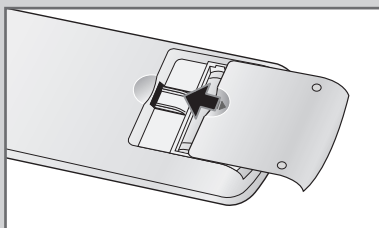
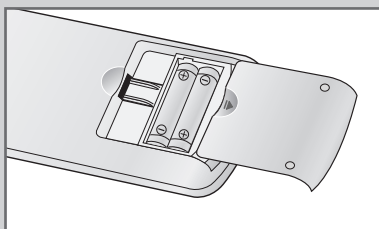
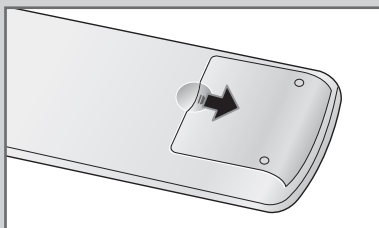

Vous devez insérer ou remplacer les piles de la télécommande lorsque :

- ◆ ***Vous venez d'acheter le téléviseur***
- ◆ ***La télécommande ne fonctionne plus correctement***

- 1 Retirez le couvercle situé à l'arrière de la télécommande en exerçant une pression sur le symbole (▼) et en le tirant vers le bas fermement.
- 2 Insérez deux piles " AAA ", UM4, R03 de 1,5 V ou équivalent en prenant soin de respecter les polarités.
 - ◆ signe - de la pile sur le - de la télécommande
 - ◆ signe + de la pile sur le + de la télécommande
- 3 Remplacez le couvercle en l'alignant avec la base de la télécommande et en exerçant une pression pour le remettre en place.

➤ Ne mélangez pas les types de piles, par exemple une pile alcaline et une pile manganèse.

Télécommande infrarouge

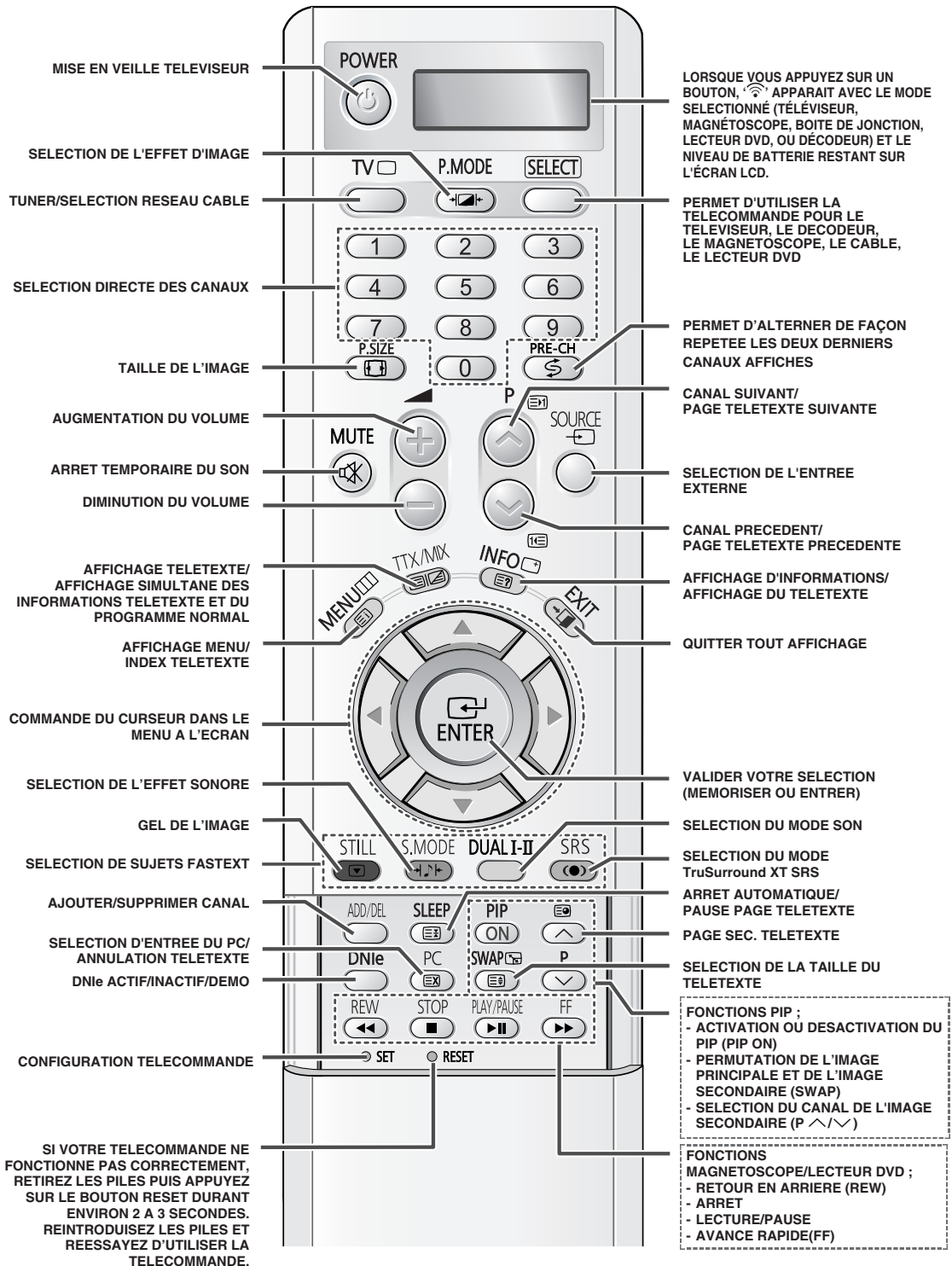

➤ Une lumière intense peut affecter le bon fonctionnement de la télécommande.

Instructions pour l'installation murale

Remarques concernant l'installation

- ◆ Le panneau d'applique murale est vendu séparément.
- ◆ L'appareil doit être installé uniquement sur des murs verticaux.
- ◆ Afin que l'appareil reste performant et en bon état de marche, évitez de l'installer :
 - Dans un endroit exposé aux vibrations et aux impacts : L'appareil pourrait se détacher et se casser.
 - À proximité des détecteurs d'incendie et de fumée : Le gicleur se déclenche dès qu'il détecte la chaleur dégagée par l'appareil.
 - À proximité de câbles à haute tension : La réception de votre appareil pourrait être interrompue.
 - À proximité d'une source de chaleur : L'appareil pourrait surchauffer.

Liste du contenu (vendu séparément)

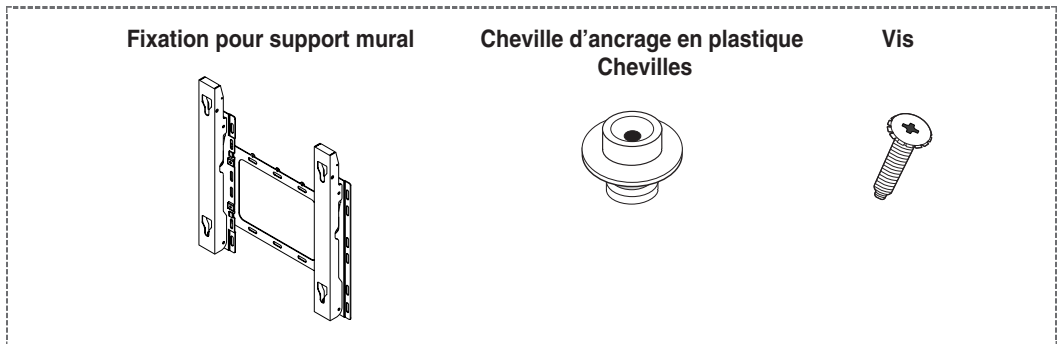

Comment régler l'angle de montage

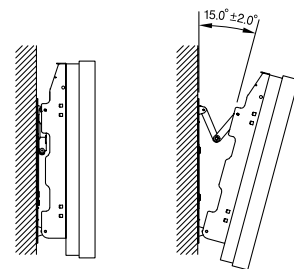
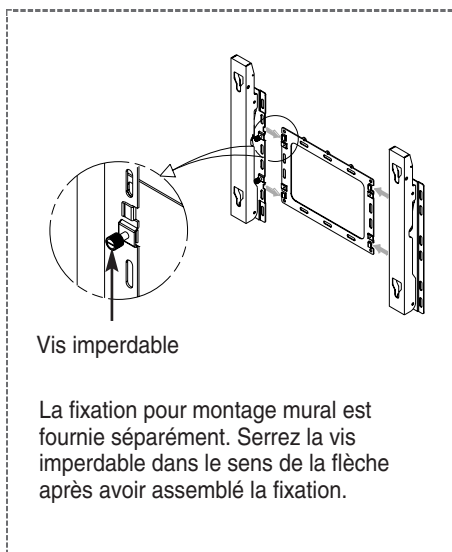

- 1 Installez le téléviseur sur la fixation murale. (Suivez les instructions ci-dessous.)
- 2 Tirez le haut du téléviseur (accroché à la fixation) dans la direction indiquée par la flèche et réglez l'angle.
- 3 Vous pouvez régler l'angle selon votre goût sur une plage de 0 à 15°. ($\pm 2^\circ$)

Instructions pour l'installation murale (suite)

Comment installer le téléviseur sur la fixation (vendue séparément)

- 1 Retirez les 6 vis à l'arrière du téléviseur.

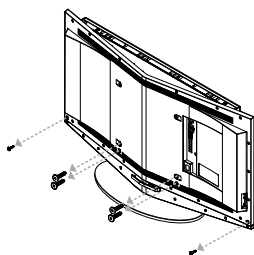

- 2 Retirez le support du téléviseur.

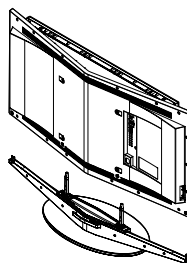

- 3 Assemblez les chevilles d'ancrage en plastique et les vis.

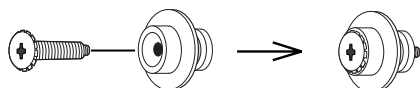

- 4 Serrez les vis (comme indiqué sur l'image 3) à l'arrière du téléviseur.

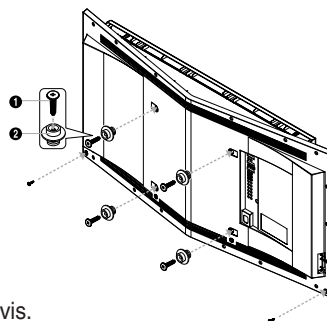

- 5 Placez les quatre vis à l'arrière du téléviseur dans les trous sur la fixation murale, ①, baissez le téléviseur, et ② accrochez le téléviseur sur la fixation. Fixez fermement le téléviseur sur la fixation murale à l'aide de vis de sécurité comme indiqué en ③ de sorte que les deux éléments restent solidaires.

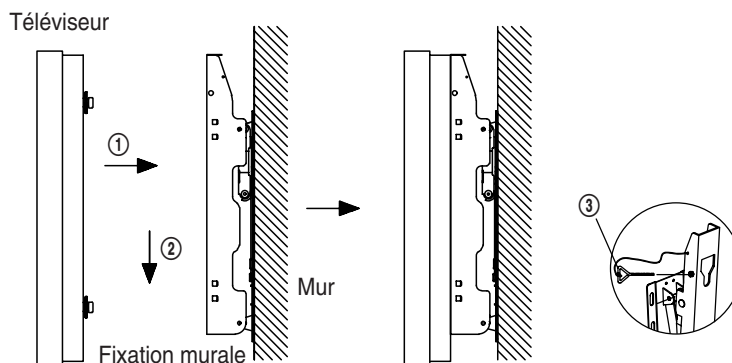

Utilisation du verrouillage antivol

Le verrouillage Kensington est un dispositif utilisé pour fixer physiquement le téléviseur lors d'une utilisation dans un endroit public.

- ◆ Le téléviseur est conçu pour utiliser le verrouillage anti-vol.
- ◆ Le dispositif de verrouillage est utilisé pour fixer le téléviseur lors d'une utilisation dans un endroit public.
- ◆ L'aspect et la méthode de verrouillage peuvent varier en fonction du fabricant. Reportez-vous au manuel d'utilisation fourni avec le verrouillage pour une utilisation appropriée.

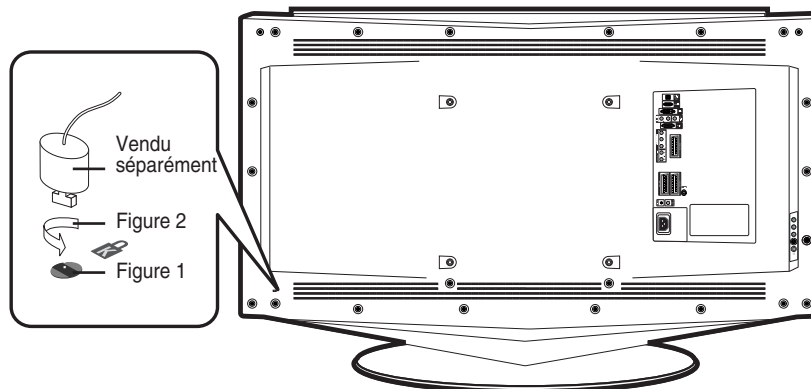

- 1 Insérez le dispositif de verrouillage dans la fente Kensington du téléviseur (Fig. 1) puis tournez-le dans le sens du verrouillage (Fig. 2).
- 2 Branchez le câble du verrouillage Kensington.
- 3 Fixez le verrouillage Kensington sur un bureau ou tout autre objet lourd inamovible.

Branchement à un réseau de télévision câblée ou hertzienne

Afin de retransmettre correctement les canaux de télévision, le téléviseur doit percevoir un signal depuis l'une des sources suivantes :

- ◆ Une antenne extérieure
- ◆ Un réseau de télévision câblée
- ◆ Un réseau satellite

- 1 Dans les trois premiers cas, branchez le câble d'entrée du réseau ou de l'antenne à la prise coaxiale 75Ω située à l'arrière du téléviseur.
- 2 Si vous disposez d'une antenne intérieure, vous devrez peut-être l'orienter lors du réglage de votre téléviseur jusqu'à l'obtention d'une image à la fois nette et claire.
Pour plus d'informations, reportez-vous à :
 - ◆ " Mémorisation automatique des canaux " page 18.
 - ◆ " Mémorisation manuelle des canaux " page 20.

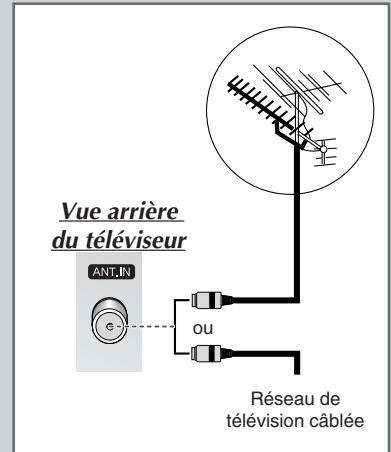

Branchement à un récepteur satellite ou à un décodeur

Afin de regarder les programmes télévisés via un réseau satellite, vous devez connecter un récepteur satellite au téléviseur. Afin de décrypter un signal de transmission codé, vous devez connecter un décodeur à l'arrière de votre téléviseur.

- ◆ **Utilisation d'un câble SCART**
Raccordez le câble PERITEL connecté au récepteur (ou au décodeur) à l'un des connecteurs PERITEL situés à l'arrière de votre téléviseur.
 - ◆ **Utilisation d'un câble coaxial**
Raccordez le câble coaxial aux appareils suivants :
 - Prise de sortie du récepteur (ou du décodeur).
 - Prise d'entrée de l'antenne du téléviseur.
- Si vous souhaitez raccorder à la fois un récepteur satellite (ou un décodeur) et un magnétoscope, vous devrez brancher :
- ◆ Le récepteur (ou le décodeur) au magnétoscope
 - ◆ Le magnétoscope au téléviseur
- Dans les autres cas, raccordez directement le récepteur (ou le décodeur) à votre téléviseur.

Vue arrière du téléviseur

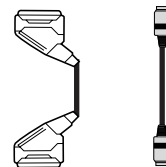
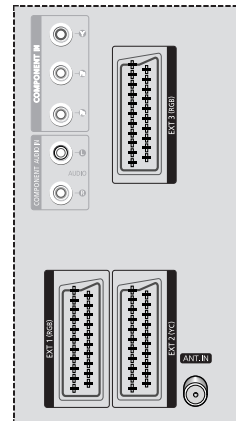

Récepteur satellite/ Décodeur

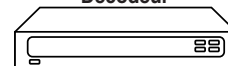

Mise en marche et arrêt de votre téléviseur

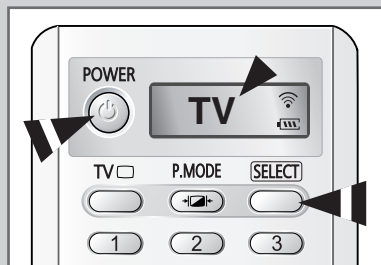

Le câble relié au secteur est fixé à l'arrière du téléviseur.

- 1 Branchez la prise mâle du câble relié au secteur à une prise femelle appropriée.
 - La tension électrique principale est indiquée à l'arrière du téléviseur et la fréquence est de 50 ou de 60 Hz.
- 2 Appuyez sur le bouton "⏻" (Marche/Arrêt) sur la façade du téléviseur.

Résultat: Le voyant de veille s'allume sur la façade du téléviseur.
- 3 Appuyez sur le bouton **POWER** (⏻) de la télécommande pour allumer le téléviseur.

Résultat: Le dernier programme que vous avez regardé est automatiquement re-sélectionné.

 - ♦ Si le téléviseur ne s'allume pas lorsque vous appuyez sur le bouton **POWER** (⏻), vérifiez si le mode "TV" a été choisi à l'aide du bouton **SELECT**.
 - ♦ Si vous n'avez encore mémorisé aucun canal, aucune image nette n'apparaît. Reportez-vous à "Mémorisation automatique des canaux" page 18 ou "Mémorisation manuelle des canaux" page 20.
- 4 Pour éteindre votre téléviseur, appuyez de nouveau sur le bouton "⏻" (Marche/Arrêt).

Mise en mode Veille de votre téléviseur

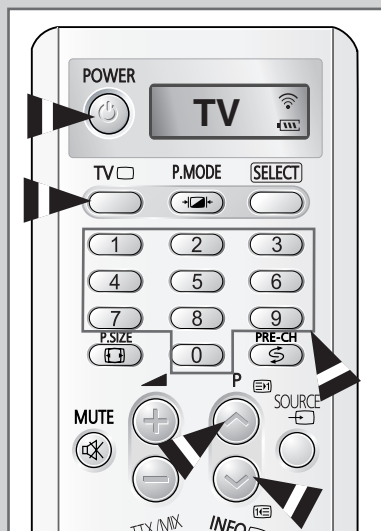

Ce mode permet de réduire la consommation électrique de votre téléviseur.

Le mode veille peut être utile lorsque vous souhaitez éteindre votre téléviseur temporairement (pendant un repas par exemple).

- 1 Appuyez sur le bouton **POWER** (⏻) de la télécommande.

Résultat: L'écran s'éteint et le voyant de veille rouge s'allume sur la façade du téléviseur.
- 2 Pour rallumer le téléviseur, appuyez de nouveau sur le bouton **POWER** (⏻).
 - Vous pouvez également rallumer votre téléviseur en appuyant sur **TV** (□) ou **P** (⏻/⏻) ou sur une touche numérique.













☞ Ne laissez pas le téléviseur en mode veille pendant de longues périodes (lorsque vous êtes en vacances par exemple). Eteignez votre téléviseur en appuyant sur le bouton "⏻" (Marche/Arrêt) situé sur la façade ou sur le côté du téléviseur. Il est conseillé de débrancher le téléviseur de la prise du secteur et de l'antenne.

Télécommande

La télécommande est principalement utilisée pour :

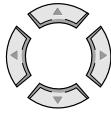
- ◆ Changer de canal et régler le volume
- ◆ Régler le téléviseur en utilisant les menus à l'écran

Le tableau suivant présente les boutons les plus fréquemment utilisés ainsi que leurs fonctions.

Bouton	Fonction Affichage	Fonction Menu
	Pour afficher le canal mémorisé suivant.	-
	Pour afficher le canal mémorisé précédent.	-
0 à 9	Pour afficher les canaux correspondants. ➤ Pour les canaux à deux chiffres, vous devez appuyer sur le second chiffre immédiatement après le premier. Sinon, c'est le canal à un seul chiffre qui s'affichera.	
PRE-CH (\$)	Appuyez sur le bouton PRE-CH Le téléviseur passe à la dernière chaîne que vous avez regardée. Pour passer rapidement d'un canal à un autre canal éloigné, accédez au canal initial puis utilisez les boutons numériques pour sélectionner le second canal. Puis, utilisez le bouton PRE-CH pour passer rapidement de l'un à l'autre.	
	Pour augmenter le volume.	-
	Pour baisser le volume.	-
MUTE ()	Pour couper temporairement le son. ➤ Pour rétablir le son, appuyez de nouveau sur ce bouton ou sur le bouton  ou  .	
MENU ()	Pour afficher les menus à l'écran.	Pour retourner au menu précédent ou en visualisation normale.
	-	Pour : ◆ Afficher un sous-menu proposant les sélections relatives à l'option du menu actuel. ◆ Augmenter/diminuer la valeur d'une option de menu.
	-	Pour valider votre sélection.
TV ()	Pour allumer le téléviseur lorsqu'il est en mode veille.	Pour quitter les menus et revenir directement en visualisation normale.
EXIT (- )	-	Pour quitter tout affichage.

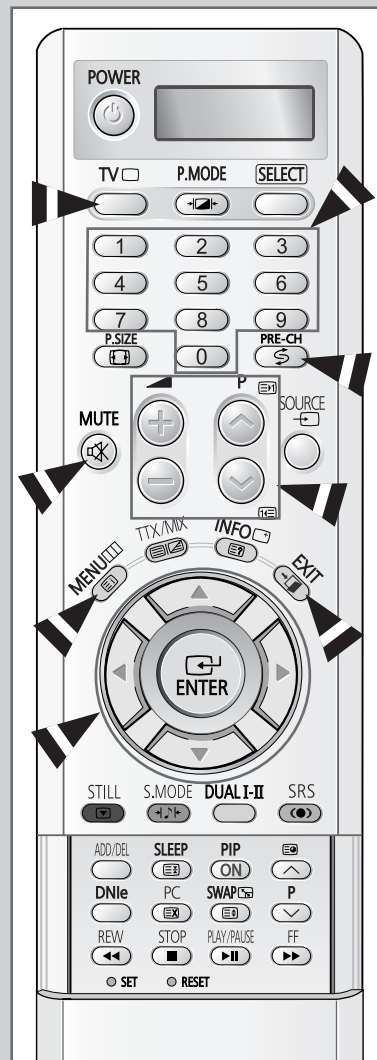

Fonction Plug & Play

Plug & Play

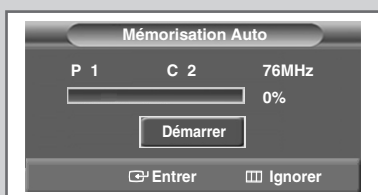



Profitez de votre visionnage

Lorsque le téléviseur est allumé pour la première fois, plusieurs réglages de base s'effectuent l'un après l'autre de manière automatique. Les paramètres disponibles sont les suivants

- 1 Si le téléviseur est en mode Veille, appuyez sur le bouton **POWER** (⏻) de la télécommande.
Résultat: Le message **Plug & Play** s'affiche.
- 2 Pour démarrer le mode Plug & Play, appuyez sur le bouton **ENTER** (↵).
Résultat: Le menu **Langue** s'affiche.
- 3 Sélectionnez la langue appropriée en appuyant sur le bouton ▲ ou ▼. Appuyez sur le bouton **ENTER** (↵) pour valider votre sélection.
Résultat: Le message **Vérifier entrée antenne** s'affiche.
- 4 Vérifiez que l'antenne est raccordée correctement au téléviseur, puis appuyez sur le bouton **ENTER** (↵).
Résultat: Le menu **Pays** s'affiche.
- 5 Sélectionnez votre pays en appuyant sur le bouton ▲ ou ▼. Appuyez sur le bouton **ENTER** (↵) pour confirmer votre choix.
Résultat: Le menu **Mémorisation Auto** s'affiche.
- 6 Pour lancer la recherche, appuyez sur le bouton **ENTER** (↵). La recherche s'arrête automatiquement. Les canaux sont organisés et mémorisés selon leur position dans la plage de fréquences (de la plus basse à la plus haute). Une fois l'opération terminée, le menu **Réglage Horloge** s'affiche.
➤ Pour arrêter la recherche avant la fin ou retourner en mode de visualisation normale, appuyez sur le bouton **MENU** (☰).
- 7 Appuyez sur le bouton ◀ ou ▶ pour passer aux **Heure** ou aux **Minute**. Effectuez les réglages en appuyant sur le bouton ▲ ou ▼.
➤ Vous pouvez également régler l' **Heure** et les **Minute** directement à l'aide des boutons numériques.
- 8 Appuyez sur le bouton **ENTER** (↵).
- 9 Une fois le réglage terminé, le message **Profitez de votre visionnage** s'affiche, puis le canal mémorisé est activé.

Fonction Plug & Play (suite)





Si vous souhaitez réinitialiser cette fonction...

- 1 Appuyez sur le bouton **MENU** ().
Résultat: Le menu principal s'affiche.
- 2 Appuyez sur le bouton **▲** ou **▼** jusqu'à ce que **Configuration** soit sélectionné.
Résultat: Les options disponibles dans le groupe **Configuration** s'affichent.
- 3 Appuyez sur le bouton **ENTER** ().
- 4 Appuyez sur le bouton **▲** ou **▼** jusqu'à ce que l'option **Plug & Play** soit sélectionnée. Appuyez sur le bouton **ENTER** ().
Résultat: Cette fonctionnalité démarre avec l'affichage du message **Plug & Play**.
- 5 Pour plus d'informations concernant le réglage des options, reportez-vous à la page 16.



Choix de la langue

Lorsque vous utilisez votre téléviseur pour la première fois, vous devez sélectionner la langue utilisée pour afficher les menus et les indications.

- 1 Appuyez sur le bouton **MENU** ().
Résultat: Le menu principal s'affiche.
- 2 Appuyez sur le bouton **▲** ou **▼** jusqu'à ce que **Configuration** soit sélectionné.
Résultat: Les options disponibles dans le groupe **Configuration** s'affichent.
- 3 Appuyez sur le bouton **ENTER** ().
- 4 Appuyez sur le bouton **▲** ou **▼** jusqu'à ce que **Langue** soit sélectionné. Appuyez sur le bouton **ENTER** ().
Résultat: Les langues disponibles apparaissent sous la forme d'une liste.
- 5 Sélectionnez la langue appropriée en appuyant sur le bouton **▲** ou **▼**.
- 6 Appuyez sur le bouton **ENTER** () pour confirmer votre choix.



Mémorisation automatique des canaux

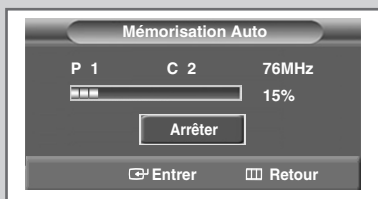
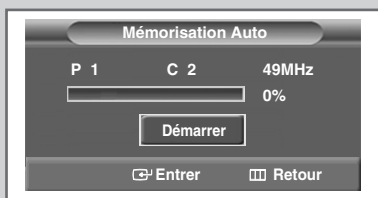

Vous pouvez chercher les plages de fréquence disponibles par balayage (leur disponibilité dépend de votre pays). Il est possible que les numéros de programmes attribués automatiquement ne correspondent pas aux numéros de programmes souhaités ou réels. Vous pouvez toutefois organiser les numéros manuellement et supprimer les chaînes que vous ne souhaitez pas regarder.

- 1 Appuyez sur le bouton **MENU** ([]).
Résultat: Le menu principal s'affiche.

- 2 Appuyez sur le bouton **▲** ou **▼** jusqu'à ce que **Canal** soit sélectionné.
Résultat: Les options disponibles dans le groupe **Canal** s'affichent.

- 3 Appuyez sur le bouton **ENTER** ([]).
Résultat: L'option **Pays** est sélectionnée.

- 4 Appuyez de nouveau sur le bouton **ENTER** ([]). Sélectionnez votre pays en appuyant sur le bouton **▲** ou **▼**. Les pays s'affichent dans l'ordre suivant :
Belgique - Allemagne - Espagne - France - Italie - Pays-Bas - Suisse - Suède - Royaume-Uni - Europe de l'est - Autres
➤ Si vous avez sélectionné l'option **Autres**, mais que vous ne souhaitez pas balayer la plage de fréquence PAL, enregistrez les chaînes manuellement (voir page 20).

- 5 Appuyez sur le bouton **ENTER** ([]) pour confirmer votre choix.

- 6 Appuyez sur le bouton **▲** ou **▼** jusqu'à ce que **Mémorisation Auto** soit sélectionné. Appuyez sur le bouton **ENTER** ([]).

- 7 Appuyez sur le bouton **ENTER** ([]) pour démarrer la recherche.
Résultat: La recherche s'arrête automatiquement. Les canaux sont organisés et mémorisés selon leur position dans la plage de fréquences, (de la plus basse à la plus haute). Le programme sélectionné à l'origine s'affiche alors.
➤ Pour arrêter la recherche avant la fin ou retourner en mode de visualisation normale, appuyez sur le bouton **MENU** ([]).

- 8 Une fois la recherche et la mémorisation terminées, le menu **Tri des canaux** s'affiche.
 - ◆ Pour organiser les canaux mémorisés dans l'ordre numérique souhaité, allez à l'étape 5 de la procédure "Organisation des canaux mémorisés" page 19.
 - ◆ Pour quitter la fonction de mémorisation des canaux sans les organiser, appuyez de façon répétée sur le bouton **MENU** ([]) jusqu'à ce que les menus disparaissent.

- 9 Une fois les canaux mémorisés, vous pouvez :
 - ◆ Les organiser dans l'ordre de votre choix (voir page 19)
 - ◆ Attribuer un nom aux canaux mémorisés (voir page 23)
 - ◆ Supprimer un canal (voir page 22)
 - ◆ Effectuer une syntonisation fine de la réception si nécessaire (voir page 24)
 - ◆ Activer/désactiver la fonction **LNA** (Amplificateur à faible bruit) (voir page 25)

Organisation des canaux mémorisés

Cette opération vous permet de changer les numéros de programme des canaux mémorisés. Cette opération peut s'avérer nécessaire après l'utilisation de la mémorisation automatique. Vous pouvez supprimer les chaînes que vous ne souhaitez pas garder.

- 1 Appuyez sur le bouton **MENU** ().

Résultat: Le menu principal s'affiche.

- 2 Appuyez sur le bouton **▲** ou **▼** jusqu'à ce que **Canal** soit sélectionné.

Résultat: Les options disponibles dans le groupe **Canal** s'affichent.

- 3 Appuyez sur le bouton **ENTER** ().

- 4 Appuyez sur le bouton **▲** ou **▼** jusqu'à ce que **Tri des canaux** soit sélectionné. Appuyez sur le bouton **ENTER** ().

Résultat: Le menu **Tri des canaux** s'affiche.

- 5 Sélectionnez le canal que vous souhaitez déplacer en appuyant sur le bouton **▲** ou **▼**. Appuyez sur le bouton **ENTER** ().

- 6 Sélectionnez le numéro du programme à attribuer au canal en appuyant sur le bouton **▲** ou **▼**. Appuyez sur le bouton **ENTER** ().

Résultat: Le canal est déplacé vers sa nouvelle position et tous les autres canaux sont reclassés en conséquence.

- 7 Répétez les étapes 5 à 6 jusqu'à ce que vous ayez déplacé tous les canaux vers les numéros de programme de votre choix.



Mémorisation manuelle des canaux

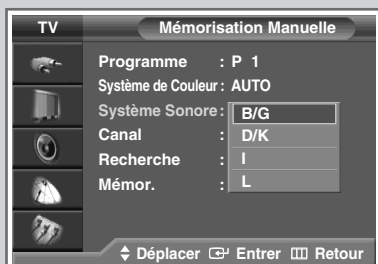
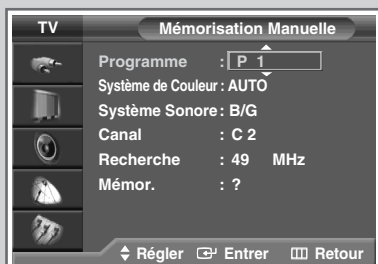

Vous pouvez mémoriser les canaux de télévision, y compris ceux reçus via les réseaux câblés.

Lors de la mémorisation manuelle des canaux, vous pouvez choisir :

- ◆ De mémoriser ou non chaque canal trouvé
- ◆ Le numéro du programme qui vous servira à identifier chaque canal mémorisé

1 Appuyez sur le bouton **MENU** ().

Résultat: Le menu principal s'affiche.

2 Appuyez sur le bouton **▲** ou **▼** jusqu'à ce que **Canal** soit sélectionné.

Résultat: Les options disponibles dans le groupe **Canal** s'affichent.

3 Appuyez sur le bouton **ENTER** ().

4 Appuyez sur le bouton **▲** ou **▼** jusqu'à ce que **Mémorisation Manuelle** soit sélectionné. Appuyez sur le bouton **ENTER** ().

Résultat: Les options disponibles dans le groupe **Mémorisation Manuelle** s'affichent lorsque **Programme** est sélectionné.

5 Appuyez de nouveau sur le bouton **ENTER** ().

6 Pour attribuer un numéro de programme à un canal, recherchez le numéro souhaité en appuyant sur le bouton **▲** ou **▼**, puis appuyez sur le bouton **ENTER** ().

7 Sélectionnez la norme d'émission si nécessaire. Appuyez sur le bouton **▲** ou **▼** pour sélectionner **Système de Couleur**, puis appuyez sur le bouton **ENTER** (). Les normes couleur s'affichent dans l'ordre suivant.

AUTO — PAL — SECAM — NTSC4.43

8 Sélectionnez le système de couleurs de votre choix en appuyant sur le bouton **▲** ou **▼**. Appuyez sur le bouton **ENTER** () pour valider votre sélection.

9 Appuyez sur le bouton **▲** ou **▼** pour sélectionner **Système Sonore**, puis appuyez sur le bouton **ENTER** (). Les normes son s'affichent dans l'ordre suivant :

B/G — D/K — I — L

10 Sélectionnez le système de son de votre choix en appuyant sur le bouton **▲** ou **▼**.

11 Appuyez sur le bouton **ENTER** () pour confirmer votre choix.

Mémorisation manuelle des canaux (suite)

- 12 Si vous connaissez le numéro de canal à mémoriser, reportez-vous aux étapes suivantes.
- ◆ Appuyez sur le bouton ▲ ou ▼ pour sélectionner le **Canal**, puis appuyez sur le bouton **ENTER** (↵).
 - ◆ Appuyez sur le bouton ▲ ou ▼ pour sélectionner **C** (canal hertzien) ou **S** (canal câblé).
 - ◆ Appuyez sur le bouton ►.
 - ◆ Appuyez sur le bouton ▲ ou ▼ pour sélectionner le numéro de votre choix puis appuyez sur le bouton **ENTER** (↵).
 - Vous pouvez également entrer le numéro de chaîne en appuyant directement sur les boutons numériques.
- S'il n'y a aucun son ou que le son est anormal, re-sélectionnez la norme son requise.

- 13 Si vous ne connaissez pas les numéros de canal, sélectionnez **Recherche** en appuyant sur le bouton ▲ ou ▼. Appuyez sur le bouton ▲ ou ▼ pour démarrer la recherche.

Résultat: Le syntoniseur balaie la plage de fréquences jusqu'à ce que vous receviez le premier canal ou le canal que vous avez sélectionné sur votre écran.

- 14 Pour mémoriser le canal et le numéro de programme qui lui est associé, sélectionnez **Mémor.** en appuyant sur le bouton ▲ ou ▼. Sélectionnez **OK** en appuyant sur le bouton **ENTER** (↵).

- 15 Répétez les étapes 12 à 14 pour chaque canal à mémoriser.



Mode des canaux

- ◆ **P** (Mode programme): A la fin de la syntonisation, des numéros de position compris entre P00 et P99 (maximum) sont attribués aux stations de télédiffusion de votre zone. Dans ce mode, vous pouvez sélectionner un canal en saisissant son numéro de position.
- ◆ **C** (Mode canal hertzien): Dans ce mode, vous pouvez sélectionner un canal en saisissant le numéro attribué à chacune des stations de télédiffusion.
- ◆ **S** (Mode canal câblé): Dans ce mode, vous pouvez sélectionner un canal en saisissant le numéro attribué à chacun des canaux câblés.

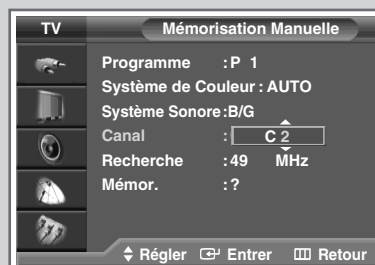

Edition des chaînes

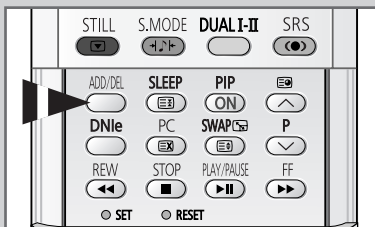

Vous pouvez exclure des canaux que vous avez choisis parmi ceux que vous avez balayés. Lorsque vous balayez les canaux mémorisés, ceux que vous avez choisis de sauter ne s'affichent pas. Tous les canaux que vous ne choisissez pas spécifiquement de sauter s'affichent lors du balayage.

- 1 Appuyez sur le bouton **MENU** (□□□).
Résultat: Le menu principal s'affiche.
- 2 Appuyez sur le bouton ▲ ou ▼ jusqu'à ce que **Canal** soit sélectionné.
Résultat: Les options disponibles dans le groupe **Canal** s'affichent.
- 3 Appuyez sur le bouton **ENTER** (◀▶).
- 4 Appuyez sur le bouton ▲ ou ▼ jusqu'à ce que **Ajouter/Supprimer** soit sélectionné. Appuyez sur le bouton **ENTER** (◀▶).
Résultat: Le menu **Ajouter/Supprimer** s'affiche ; le canal actuel est sélectionné.
- 5 Appuyez sur le bouton **P** (◐) ou (◑) pour supprimer ou ajouter le canal souhaité. Appuyez sur le bouton **ENTER** (◀▶).
- 6 Répétez l'étape 5 pour chaque canal à supprimer ou à ajouter.

➤ Vous pouvez sélectionner ces options en appuyant sur le bouton **ADD/DEL** de votre télécommande.

Attribution de noms aux canaux

Les noms de canaux sont attribués automatiquement lorsque les informations des canaux sont émises. Ces noms peuvent être modifiés, ce qui vous permet d'attribuer de nouveaux noms.

- 1 Appuyez sur le bouton **MENU** ().

Résultat: Le menu principal s'affiche.

- 2 Appuyez sur le bouton **▲** ou **▼** jusqu'à ce que **Canal** soit sélectionné.

Résultat: Les options disponibles dans le groupe **Canal** s'affichent.

- 3 Appuyez sur le bouton **ENTER** ().

- 4 jusqu'à ce que **Nom station** soit sélectionné. Appuyez sur le bouton **ENTER** ().

Résultat: Le menu **Nom station** s'affiche avec le canal actuel sélectionné.

- 5 Si nécessaire, sélectionnez le canal auquel vous souhaitez attribuer un nouveau nom en appuyant sur le bouton **▲** ou **▼**. Appuyez sur le bouton **ENTER** ().

Résultat: Des indications fléchées s'affichent autour de la case du nom.

- 6 Appuyez sur le bouton **▲** ou **▼** pour sélectionner une lettre (A à Z), un numéro (0 à 9) ou un symbole (-, espace). Passez à la lettre précédente ou suivante en appuyant sur le bouton **◀** ou **▶**.

- 7 Une fois que vous avez saisi le nom, appuyez sur le bouton **ENTER** () pour le valider.

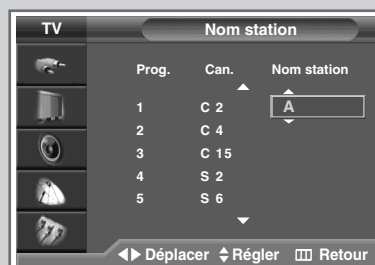
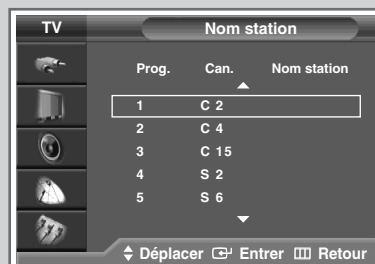

Réception nette des canaux grâce à la syntonisation fine

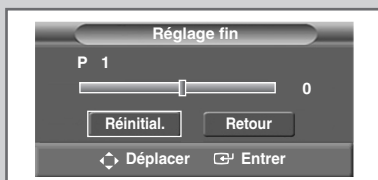
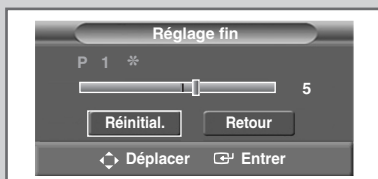
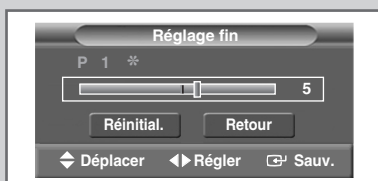
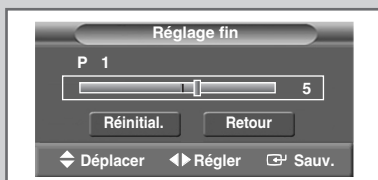

Si la réception est nette, vous n'avez pas besoin d'effectuer une syntonisation fine du canal, car cette opération s'effectue automatiquement pendant la recherche et la mémorisation. Si le signal est faible ou déformé, vous pouvez être amené à effectuer manuellement une syntonisation fine du canal.

1 Appuyez sur le bouton **MENU** ().

Résultat: Le menu principal s'affiche.

2 Appuyez sur le bouton **▲** ou **▼** jusqu'à ce que **Canal** soit sélectionné.

Résultat: Les options disponibles dans le groupe **Canal** s'affichent.

3 Appuyez sur le bouton **ENTER** ().

4 Appuyez sur le bouton **▲** ou **▼** jusqu'à ce que **Réglage fin** soit sélectionné. Appuyez sur le bouton **ENTER** ().

Résultat: La barre horizontale s'affiche.

5 Pour obtenir une image nette et claire ainsi qu'une bonne qualité sonore, appuyez sur le bouton **◀** ou **▶** pour parvenir au réglage qui convient.





6 Pour enregistrer le réglage de syntonisation fine dans la mémoire de la télévision, appuyez sur le bouton **ENTER** ().

Résultat: Le numéro de programme apparaît en rouge et le symbole " * " s'affiche. (**P 1 ***)

7 Pour ramener la syntonisation fine à 0, sélectionnez **Réinitial.** en appuyant sur le bouton **▲** ou **▼** puis appuyez sur le bouton **ENTER** ().

Utilisation de la fonction LNA (Amplificateur à faible bruit)

Cette fonction est très utile lorsque le téléviseur fonctionne dans une zone où le signal est faible. Elle amplifie le signal du téléviseur, mais pas le bruit.

- 1 Appuyez sur le bouton **MENU** ().
Résultat : Le menu principal s'affiche.
- 2 Appuyez sur le bouton **▲** ou **▼** jusqu'à ce que **Canal** soit sélectionné.
Résultat : Les options disponibles dans le groupe **Canal** s'affichent.
- 3 Appuyez sur le bouton **ENTER** ().
- 4 Appuyez sur le bouton **▲** ou **▼** jusqu'à ce que **LNA** soit sélectionné. Appuyez sur le bouton **ENTER** ().
- 5 Sélectionnez **Arr.** ou **Mar.** en appuyant sur le bouton **▲** ou **▼**.
- 6 Appuyez sur le bouton **ENTER** () pour confirmer votre choix.

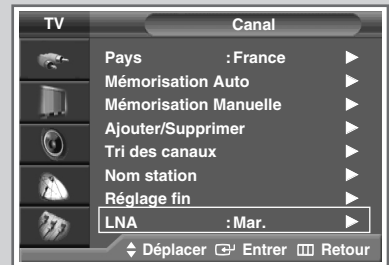

Informations d'affichage

Vous pouvez visualiser les informations des canaux et l'état des réglages sélectionnés en appuyant sur le bouton "INFO ()" de la télécommande.





Les informations d'affichage sont différentes en fonction de la source sélectionnée.

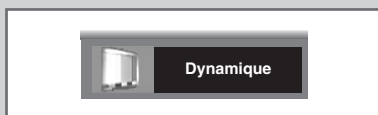
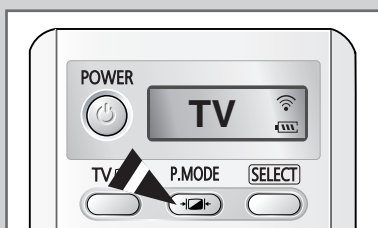

Changement de la norme Image









Vous pouvez sélectionner le type d'image qui correspond le mieux à vos exigences d'affichage.

- 1 Appuyez sur le bouton **MENU** ().
Résultat: Le menu principal s'affiche.
- 2 Appuyez sur le bouton **▲** ou **▼** jusqu'à ce que **Image** soit sélectionné.
Résultat: Les options disponibles dans le groupe **Image** s'affichent.
- 3 Appuyez sur le bouton **ENTER** ().
Résultat: L'option **Mode** est sélectionnée.
- 4 Appuyez de nouveau sur le bouton **ENTER** ().
Résultat: Les options disponibles apparaissent sous la forme d'une liste.
- 5 Sélectionnez l'option requise en appuyant sur le bouton **▲** ou **▼**.
Résultat: Les modes suivants sont disponibles :
 - ◆ **Dynamique** : Choisissez Dynamique pour augmenter la clarté et la netteté de l'image.
 - ◆ **Standard** : Choisissez Standard lorsque vous visionnez le téléviseur dans une pièce bien éclairée afin d'augmenter la netteté de l'image.
 - ◆ **Cinéma** : Choisissez Cinéma lorsque vous visionnez le téléviseur dans une pièce sombre pour éviter de fatiguer votre vue.
 - ◆ **Personnalisé** : Choisissez Personnalisé pour utiliser vos propres réglages. (reportez-vous à la page 27)
- 6 Appuyez sur le bouton **ENTER** () pour confirmer votre choix.

➤ Vous pouvez sélectionner ces options en appuyant sur le bouton **P.MODE** ( : Mode Image) de votre télécommande.

Personnalisation des réglages de l'image

Votre téléviseur dispose de plusieurs options de réglage qui vous permettent de régler la qualité de l'image.



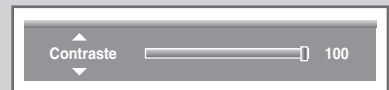
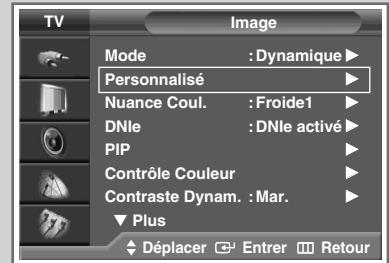

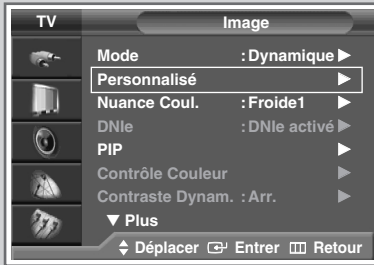

- 1 Appuyez sur le bouton **MENU** ().
Résultat: Le menu principal s'affiche.
- 2 Appuyez sur le bouton **▲** ou **▼** jusqu'à ce que **Image** soit sélectionné.
Résultat: Les options disponibles dans le groupe **Image** s'affichent.
- 3 Appuyez sur le bouton **ENTER** ().
- 4 Appuyez sur le bouton **▲** ou **▼** jusqu'à ce que **Personnalisé** soit sélectionné. Appuyez sur le bouton **ENTER** ().
Résultat: Le menu **Personnalisé** s'affiche.
- 5 Sélectionnez l'option que vous souhaitez régler en appuyant sur le bouton **▲** ou **▼** (**Contraste**, **Luminosité**, **Netteté**, **Couleur** ou **Teinte-NTSC** seulement). Appuyez sur le bouton **ENTER** ().
Résultat: La barre horizontale s'affiche. Déplacez le curseur de la barre horizontale vers la gauche ou vers la droite en appuyant sur le bouton **◀** ou **▶**.
- 6 Appuyez sur le bouton **MENU** () pour revenir au menu **Image**. Appuyez sur le bouton **▲** ou **▼** jusqu'à ce que **Nuance Coul.** soit sélectionné. Appuyez sur le bouton **ENTER** ().
- 7 Sélectionnez la nuance de couleur souhaitée (**Froide2**, **Froide1**, **Normal**, **Chaud1**, ou **Chaud2**) en appuyant sur le bouton **▲** ou **▼**.
- 8 Appuyez sur le bouton **ENTER** () pour confirmer votre choix.



Personnalisation des réglages de l'image (mode PC ou DVI)



Votre téléviseur dispose de plusieurs options de réglage qui vous permettent de régler la qualité de l'image en mode PC ou DVI.

- 1 Appuyez sur le bouton **MENU** ().
Résultat: Le menu principal s'affiche.
- 2 Appuyez sur le bouton **▲** ou **▼** jusqu'à ce que **Image** soit sélectionné.
Résultat: Les options disponibles dans le groupe **Image** s'affichent.
- 3 Appuyez sur le bouton **ENTER** ().
- 4 Appuyez sur le bouton **▲** ou **▼** jusqu'à ce que **Personnalisé** soit sélectionné. Appuyez sur le bouton **ENTER** ().
Résultat: Le menu **Personnalisé** s'affiche.
- 5 Sélectionnez l'option que vous souhaitez régler en appuyant sur le bouton **▲** ou **▼** (**Contraste** ou **Luminosité**). Appuyez sur le bouton **ENTER** ().
Résultat: La barre horizontale s'affiche. Déplacez le curseur de la barre horizontale vers la gauche ou vers la droite en appuyant sur le bouton **◀** ou **▶**.
- 6 Appuyez sur le bouton **MENU** () pour revenir au menu **Image**. Appuyez sur le bouton **▲** ou **▼** jusqu'à ce que **Nuance Coul.** soit sélectionné. Appuyez sur le bouton **ENTER** ().
- 7 Sélectionnez la nuance de couleur souhaitée (**Froide2**, **Froide1**, **Normal**, **Chaud1**, ou **Chaud2**) en appuyant sur le bouton **▲** ou **▼**.
- 8 Appuyez sur le bouton **ENTER** () pour confirmer votre choix.

Cette fonction vous apporte une image plus détaillée avec une réduction de bruit 3D, une amélioration des détails, des contrastes et des blancs. Le nouvel algorithme de compensation d'images vous donne une image plus lumineuse, plus claire et plus détaillée. La technologie DNle™ permet d'obtenir des images de qualité optimale à partir de n'importe quel signal.

1 Appuyez sur le bouton **MENU** ().

Résultat: Le menu principal s'affiche.

2 Appuyez sur le bouton **▲** ou **▼** jusqu'à ce que **Image** soit sélectionné.

Résultat: Les options disponibles dans le groupe **Image** s'affichent.

3 Appuyez sur le bouton **ENTER** ().

4 Appuyez sur le bouton **▲** ou **▼** jusqu'à ce que **DNle** soit sélectionné. Appuyez sur le bouton **ENTER** ().

5 Appuyez sur le bouton **▲** ou **▼** pour changer le réglage.

- ◆ **DNle activé** : Active le mode DNle.
- ◆ **DNle désactivé** : Désactive le mode DNle.
- ◆ **Démo DNle** : L'écran avant application du DNle s'affiche à droite et l'écran après application du DNle s'affiche à gauche.

6 Appuyez sur le bouton **ENTER** () pour confirmer votre choix.

➤ Vous pouvez sélectionner ces options en appuyant sur le bouton **DNle** de votre télécommande.

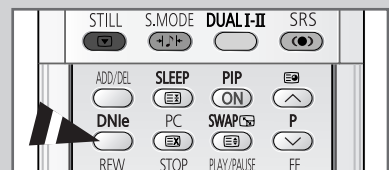
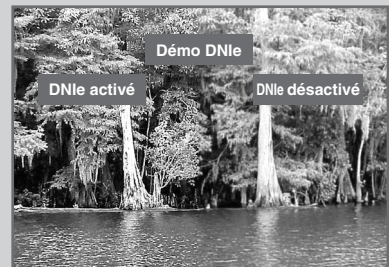
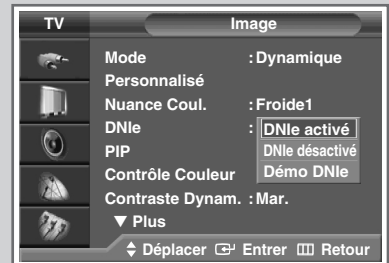
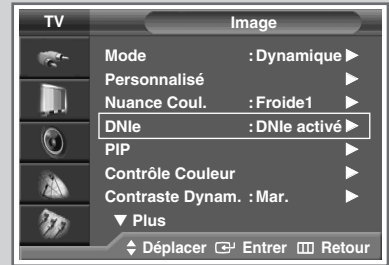

Affichage image dans l'image (PIP)

Vous pouvez afficher une image secondaire (provenant d'un autre programme TV ou de périphériques externes audio/vidéo) dans l'image principale du programme de télévision. De cette manière, vous pouvez regarder un programme de télévision ou surveiller l'entrée vidéo de n'importe quel périphérique connecté tout en regardant la télévision ou une autre entrée vidéo.

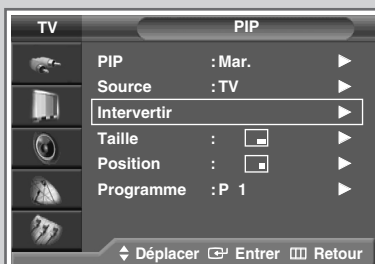
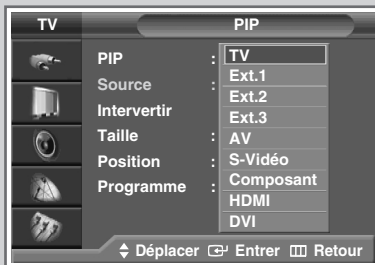
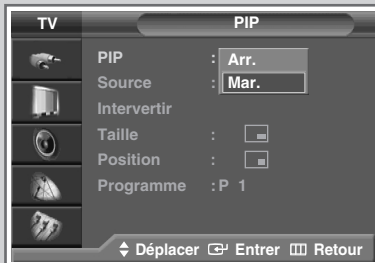

1 Appuyez sur le bouton **MENU** (□□□).

Résultat: Le menu principal s'affiche.

2 Appuyez sur le bouton ▲ ou ▼ jusqu'à ce que **Image** soit sélectionné.

Résultat: Les options disponibles dans le groupe **Image** s'affichent.

3 Appuyez sur le bouton **ENTER** (⏎).

4 Appuyez sur le bouton ▲ ou ▼ jusqu'à ce que **PIP** soit sélectionné. Appuyez sur le bouton **ENTER** (⏎).

Résultat: Le menu **PIP** s'affiche avec l'option **PIP** sélectionnée.

5 Appuyez de nouveau sur le bouton **ENTER** (⏎). Pour activer, placez la fonction **PIP** sur **Mar.** en appuyant sur le bouton ▲ ou ▼. Appuyez sur le bouton **ENTER** (⏎).

6 Appuyez sur le bouton ▲ ou ▼ jusqu'à ce que **Source** soit sélectionné. Appuyez sur le bouton **ENTER** (⏎).

Résultat: Les sources disponibles s'affichent.

TV – Ext.1 – Ext.2 – Ext.3 – AV – S-Vidéo – Composant – HDMI – DVI

7 Sélectionnez une source d'image secondaire en appuyant sur le bouton ▲ ou ▼. Appuyez sur le bouton **ENTER** (⏎).

8 Appuyez sur le bouton ▲ ou ▼ jusqu'à ce que **Intervertir** soit sélectionné. Appuyez sur le bouton **ENTER** (⏎).

Résultat: L'image principale et l'image secondaire sont interchangées.

9 Appuyez sur le bouton ▲ ou ▼ jusqu'à ce que **Taille** soit sélectionné. Appuyez sur le bouton **ENTER** (⏎).

Résultat: Les tailles disponibles s'affichent.

□ – □□ – □□□

(Petite) (Double 1) (Double 2)

10 Sélectionnez une taille d'image incrustée en appuyant sur le bouton ▲ ou ▼. Appuyez sur le bouton **ENTER** (⏎).

Affichage image dans l'image (PIP) (suite)

- 11 Appuyez sur le bouton ▲ ou ▼ jusqu'à ce que **Position** soit sélectionné. Appuyez sur le bouton **ENTER** (↵).

Résultat: Les positions disponibles s'affichent.



- Le menu **Position** est disponible lorsque la **Taille** est Petite.

- 12 Sélectionnez une position d'image incrustée en appuyant sur le bouton ▲ ou ▼. Appuyez sur le bouton **ENTER** (↵).

- 13 Appuyez sur le bouton ▲ ou ▼ jusqu'à ce que **Programme** soit sélectionné. Appuyez sur le bouton **ENTER** (↵). Vous pouvez sélectionner le canal que vous souhaitez visualiser en image secondaire en appuyant sur le bouton ▲ ou ▼.

- Lorsque **Source** est réglé sur **TV**, vous pouvez sélectionner le canal de l'image secondaire.

- 14 Appuyez sur le bouton **ENTER** (↵) pour confirmer votre choix.

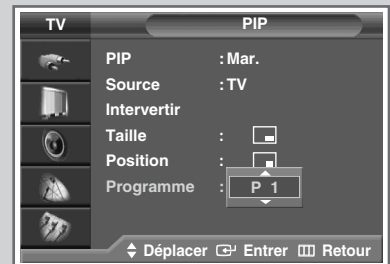
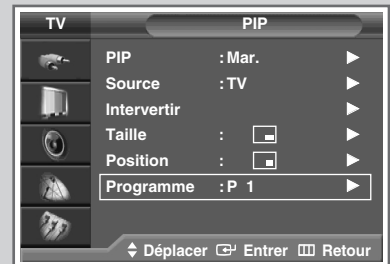
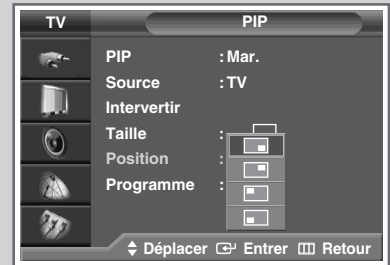

Principale \ PIP	TV	Ext.1	Ext.2	Ext.3	AV	S-Vidéo	Composant	HDMI	DVI	PC
TV	0	0	0	0	0	0	0	0	0	0
Ext.1	0	X	0	0	0	0	0	0	0	0
Ext.2	0	0	X	0	0	0	0	0	0	0
Ext.3	0	0	0	X	0	0	0	0	0	0
AV	0	0	0	0	X	0	0	0	0	0
S-Vidéo	0	0	0	0	0	X	0	0	0	0
Composant	0	0	0	0	0	0	X	0	0	X
HDMI	0	0	0	0	0	0	0	X	X	0
DVI	0	0	0	0	0	0	0	X	X	0
PC	X	X	X	X	X	X	X	X	X	X

Fonctions simples de la télécommande.

Boutons	Fonction
PIP ON	Pour activer ou désactiver directement la fonction PIP.
SWAP	Pour faire alterner l'image principale et l'image secondaire. ➤ Lorsque l'image principale est en mode vidéo et que l'image secondaire est en mode TV, il se peut que vous n'entendiez pas le son correspondant à l'image principale lorsque vous appuyez sur le bouton SWAP (↔) après avoir changé le canal de l'image secondaire. Le cas échéant, re-sélectionnez le canal de l'image principale.

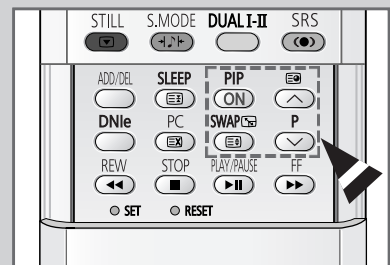

P ^ / v Pour sélectionner le canal de l'image secondaire.

Réglage du mode **Contrôle couleur (Contrôle facile)**









*Le mode **Contrôle couleur** vous permet de régler les composantes couleur en fonction de vos préférences en retouchant les couleurs de la peau, du ciel et de l'herbe à l'aide de paramètres prédéfinis (**Bleu**, **Vert**, **Rose**, **Standard**, ou **Personnalisé**) sans modifier les autres couleurs de l'écran.*

- 1 Appuyez sur le bouton **MENU** (□).
Résultat: Le menu principal s'affiche.
- 2 Appuyez sur le bouton ▲ ou ▼ jusqu'à ce que **Image** soit sélectionné.
Résultat: Les options disponibles dans le groupe **Image** s'affichent.
- 3 Appuyez sur le bouton **ENTER** (⏎).
- 4 Appuyez sur le bouton ▲ ou ▼ pour sélectionner **Contrôle Couleur**. Appuyez sur le bouton **ENTER** (⏎).
Résultat: Les options disponibles dans le groupe **Contrôle Couleur** s'affichent.
- 5 Appuyez sur le bouton ▲ ou ▼ pour sélectionner **Contrôle Facile**. Appuyez sur le bouton **ENTER** (⏎).
Résultat: Les options disponibles dans le groupe **Contrôle Facile** s'affichent.
- 6 Appuyez sur le bouton ◀ ou ▶ pour sélectionner le mode de votre choix parmi les différents paramètres d'images proposés. L'image originale (avant réglage) s'affiche à gauche et le mode sélectionné à droite. Il existe cinq modes **Contrôle facile**:
 - ◆ **Bleu** : Accentue les nuances de bleu vif.
 - ◆ **Vert** : Accentue les nuances de vert tendre.
 - ◆ **Rose** : Accentue les couleurs chairs aux tons chauds.
 - ◆ **Standard** : Image standard.
 - ◆ **Personnalisé** : Retrouvez vos réglages personnalisés. (reportez-vous à la page 33)
- 7 Appuyez sur le bouton **ENTER** (⏎) pour valider votre sélection.
 - ◆ Il se peut que les nuances des images présentées ci-dessus soient différentes de celles que vous obtenez à l'écran lors du réglage. Ces images sont présentées à titre d'exemple.
 - ◆ Cette fonctionnalité n'est pas accessible lorsque la source d'entrée est en mode PC, lorsque la fonction **DNle** est en mode **Désactivé** ou lorsque la fonction **PIP** est réglée sur **Mar.**

Réglage du mode Contrôle couleur (Contrôle détaillé)

Ces réglages peuvent être effectués en fonction de vos préférences personnelles.



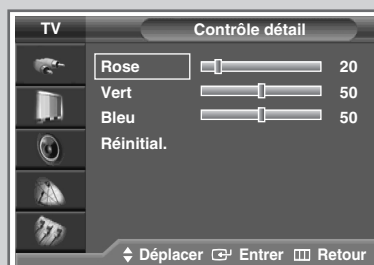

- 1 Appuyez sur le bouton **MENU** ().
Résultat: Le menu principal s'affiche.
- 2 Appuyez sur le bouton **▲** ou **▼** jusqu'à ce que **Image** soit sélectionné.
Résultat: Les options disponibles dans le groupe **Image** s'affichent.
- 3 Appuyez sur le bouton **ENTER** ().
- 4 Appuyez sur le bouton **▲** ou **▼** pour sélectionner **Contrôle Couleur**. Appuyez sur le bouton **ENTER** ().
Résultat: Les options disponibles dans le groupe **Contrôle Couleur** s'affichent.
- 5 Appuyez sur le bouton **▲** ou **▼** pour sélectionner **Contrôle détail**. Appuyez sur le bouton **ENTER** ().
Résultat: Les options disponibles dans le groupe **Contrôle détail** s'affichent.
- 6 Appuyez sur le bouton **▲** ou **▼** pour sélectionner la langue appropriée puis appuyez sur le bouton **ENTER** ().
- 7 Appuyez sur le bouton **◀** ou **▶** pour ajuster le réglage.
➤ Il se peut que les nuances des images présentées ci-dessus soient différentes de celles que vous obtenez à l'écran lors du réglage. Ces images sont présentées à titre d'exemple.
- 8 Pour revenir aux paramètres par défaut, sélectionnez **Réinitial.** en appuyant sur le bouton **▲** ou **▼** puis appuyez sur le bouton **ENTER** ().
Résultat: Les couleurs mises au point précédemment sont ramenées à leurs valeurs par défaut.
➤ Cette fonctionnalité n'est pas accessible lorsque la source d'entrée est en mode PC, lorsque la fonction **DNIE** est en mode **Désactivé** ou lorsque la fonction **PIP** est réglée sur **Mar.**



Réglage de Contraste Dynamique



La fonction Contraste dynamique repère les signaux visuels et optimise le contraste.



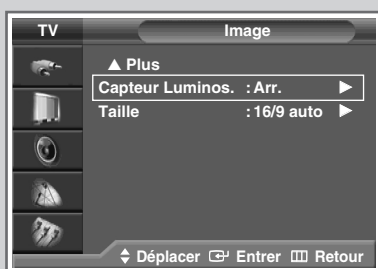

- 1 Appuyez sur le bouton **MENU** ().
Résultat: Le menu principal s'affiche.
- 2 Appuyez sur le bouton **▲** ou **▼** jusqu'à ce que **Image** soit sélectionné.
Résultat: Les options disponibles dans le groupe **Image** s'affichent.
- 3 Appuyez sur le bouton **ENTER** ().
- 4 Appuyez sur le bouton **▲** ou **▼** jusqu'à ce que **Contraste Dynam.** soit sélectionné. Appuyez sur le bouton **ENTER** ().
- 5 Sélectionnez **Arr.** ou **Mar.** en appuyant sur le bouton **▲** ou **▼**.
- 6 Appuyez sur le bouton **ENTER** () pour confirmer votre choix.

➤ Cette fonctionnalité n'est pas accessible lorsque la source d'entrée est en mode PC, lorsque la fonction **DNLe** est en mode **Désactivé** ou lorsque la fonction **PIP** est réglée sur **Mar.**.

Réglage du capteur de luminosité









Le capteur de luminosité règle la luminosité automatiquement en fonction des conditions d'éclairage.

- 1 Appuyez sur le bouton **MENU** ().
Résultat: Le menu principal s'affiche.
- 2 Appuyez sur le bouton **▲** ou **▼** jusqu'à ce que **Image** soit sélectionné.
Résultat: Les options disponibles dans le groupe **Image** s'affichent.
- 3 Appuyez sur le bouton **ENTER** ().
- 4 Appuyez sur le bouton **▲** ou **▼** jusqu'à ce que **Capteur Luminos.** soit sélectionné. Appuyez sur le bouton **ENTER** ().
- 5 Sélectionnez **Arr.** ou **Mar.** en appuyant sur le bouton **◀** ou **▶**.
- 6 Appuyez sur le bouton **ENTER** () pour confirmer votre choix.

➤ Cette fonctionnalité n'est pas accessible lorsque la source d'entrée est en mode PC.

Réglage de la prise en charge de la Faiblesse chromatique

Cette option permet de régler les nuances de rouge, de vert et de bleu afin d'optimiser l'image en fonction de la faiblesse chromatique de l'utilisateur.





- 1 Appuyez sur le bouton **MENU** ().
Résultat: Le menu principal s'affiche.
- 2 Appuyez sur le bouton **▲** ou **▼** jusqu'à ce que **Configuration** soit sélectionné.
Résultat: Les options disponibles dans le groupe **Configuration** s'affichent.
- 3 Appuyez sur le bouton **ENTER** ().
- 4 Appuyez sur le bouton **▲** ou **▼** pour sélectionner **Faiblesse Couleur**. Appuyez sur le bouton **ENTER** ().
- 5 Appuyez de nouveau sur le bouton **ENTER** (). Appuyez sur le bouton **▲** ou **▼** pour sélectionner **Mar.**, puis appuyez sur le bouton **ENTER** ().
Résultat: Les options disponibles dans le groupe **Faiblesse Couleur** s'affichent.
- 6 Appuyez sur le bouton **▲** ou **▼** pour sélectionner la couleur que vous souhaitez régler, puis appuyez sur le bouton **ENTER** ().
- 7 Appuyez sur le bouton **◀** ou **▶** pour procéder au réglage de votre choix.
- 8 Appuyez sur le bouton **MENU** () pour valider votre sélection.
➤ La fonction n'est pas disponible lorsque la source d'entrée est en mode PC ou lorsque **DNIe** est en mode **Désactivé**.

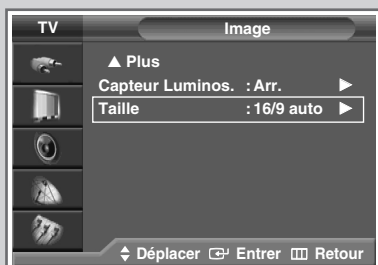

Sélection de la taille de l'image



Vous pouvez sélectionner la taille d'image qui correspond le mieux à vos exigences d'affichage.

- 1 Appuyez sur le bouton **MENU** ().
Résultat: Le menu principal s'affiche.
- 2 Appuyez sur le bouton **▲** ou **▼** jusqu'à ce que **Image** soit sélectionné.
Résultat : Les options disponibles dans le groupe **Image** s'affichent.
- 3 Appuyez sur le bouton **ENTER** ().
- 4 Appuyez sur le bouton **▲** ou **▼** jusqu'à ce que **Taille** soit sélectionné. Appuyez sur le bouton **ENTER** ().
Résultat : Le menu **Taille** s'affiche.
- 5 Sélectionnez le mode requis en appuyant sur le bouton **▲** ou **▼**. Appuyez sur le bouton **ENTER** ().
Résultat : Les modes suivants sont disponibles:





16/9 auto	Permet d'agrandir automatiquement l'image au format 16/9 pour un affichage optimal.
Large	Permet de régler la taille de l'image au format large 16/9.
Panorama	Permet de donner un aspect naturel à une image au format large.
Zoom1	Permet d'agrandir l'image verticalement de 130 % environ.
Zoom2	Permet d'agrandir l'image verticalement de 150 % environ.
4:3	Permet de régler la taille de l'image au format normal 4/3.

- ♦ Il est possible d'ajuster la position en mode **Zoom1** ou **Zoom2** en appuyant sur le bouton **▲** ou **▼**.
- ♦ Les sous-titres peuvent être coupés ou cachés en dessous de la zone d'affichage dans les modes **Zoom1** et **Zoom2**.
- ♦ Les modes **Zoom1** et **Zoom2** ne sont utilisables qu'avec les sources d'entrée suivantes : TV, AV, S-Vidéo ou Composant.
- ♦ Les modes **Panorama**, **Zoom1** et **Zoom2** ne sont pas actifs en mode DVI.
- ♦ Seuls les modes **Large** et **4:3** peuvent être sélectionnés en mode PC.
- ♦ La taille de l'écran peut être réglée quelle que soit la source d'entrée ; la fonction PIP n'est disponible qu'en mode **Large**.
- ♦ Le mode **panorama** n'est pas disponible dans les modes composants suivants : (480i, 480p, 576i, 576p, 720p, 1080i, 1080p).

➤ Vous pouvez sélectionner ces options en appuyant sur le bouton **P.SIZE** () de votre télécommande.

Réglage du mode Ecran Bleu

Lorsque le signal est très faible ou inexistant, un écran bleu remplace automatiquement l'image brouillée. Si vous souhaitez continuer à voir une image de médiocre qualité, vous devez désactiver le mode Ecran Bleu.

- 1 Appuyez sur le bouton **MENU** ().
Résultat: Le menu principal s'affiche.
- 2 Appuyez sur le bouton **▲** ou **▼** jusqu'à ce que **Configuration** soit sélectionné.
Résultat: Les options disponibles dans le groupe **Configuration** s'affichent.
- 3 Appuyez sur le bouton **ENTER** ().
- 4 Appuyez sur le bouton **▲** ou **▼** jusqu'à ce que **Ecran Bleu** soit sélectionné. Appuyez sur le bouton **ENTER** ().
- 5 Sélectionnez **Arr.** ou **Mar.** en appuyant sur le bouton **▲** ou **▼**.
- 6 Appuyez sur le bouton **ENTER** () pour confirmer votre choix.



Gel de l'image actuelle



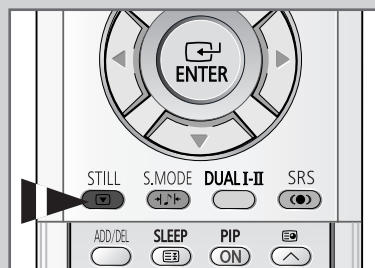

Lorsque vous regardez un programme télévisé, vous avez la possibilité de geler l'image simplement en appuyant sur le bouton "STILL ()". Pour revenir en visualisation normale, appuyez de nouveau sur ce bouton.

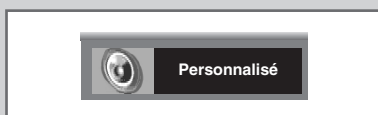

Changement de la norme Son







Vous pouvez sélectionner le type d'effet sonore spécial souhaité lorsque vous regardez un programme donné.

- 1 Appuyez sur le bouton **MENU** ().
Résultat: Le menu principal s'affiche.
- 2 Appuyez sur le bouton **▲** ou **▼** jusqu'à ce que **Son** soit sélectionné.
Résultat: Les options disponibles dans le groupe **Son** s'affichent.
- 3 Appuyez sur le bouton **ENTER** ().
Résultat: L'option **Mode** est sélectionnée.
- 4 Appuyez de nouveau sur le bouton **ENTER** ().
- 5 Sélectionnez l'option requise en appuyant sur le bouton **▲** ou **▼**.
Résultat: Les modes suivants sont disponibles :
 - ◆ **Standard** : Les réglages standard sont disponibles pour tous les programmes.
 - ◆ **Musique** : Permet d'améliorer la qualité de lecture de la musique.
 - ◆ **Cinéma** : Permet de faire ressortir les basses.
 - ◆ **Parole** : Permet de clarifier les dialogues.
 - ◆ **Personnalisé** : Permet de récupérer vos réglages personnalisés.
(Reportez-vous à la page 39)
- 6 Appuyez sur le bouton **ENTER** () pour confirmer votre choix.

➤ Vous pouvez sélectionner ces options en appuyant sur le bouton **S.MODE** ( : Son Mode) de votre télécommande.

Réglage des paramètres du son

Les paramètres du son peuvent être réglés selon vos préférences personnelles.

- 1 Appuyez sur le bouton **MENU** ().
Résultat: Le menu principal s'affiche.
- 2 Appuyez sur le bouton **▲** ou **▼** jusqu'à ce que **Son** soit sélectionné.
Résultat: Les options disponibles dans le groupe **Son** s'affichent.
- 3 Appuyez sur le bouton **ENTER** ().
- 4 Appuyez sur le bouton **▲** ou **▼** jusqu'à ce que **Egaliseur** soit sélectionné. Appuyez sur le bouton **ENTER** ().
Résultat: Le menu **Egaliseur** affiche l'option actuelle.
- 5 Sélectionnez l'option à régler (balance ou égaliseur) en appuyant sur le bouton **◀** ou **▶**. Appuyez sur le bouton **ENTER** (). Appuyez sur le bouton **▲** ou **▼** jusqu'à ce que le réglage vous convienne.

➤ Si vous changez de quelque façon que ce soit ces réglages, la norme son passe automatiquement à **Personnalisé**.

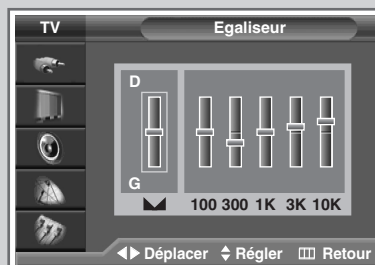

Réglage automatique du volume

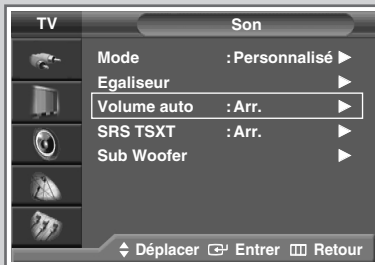

Chaque station d'émission possède ses propres conditions de signal et il n'est donc pas facile de régler le volume chaque fois que vous changez de canal. Cette fonction vous permet de régler automatiquement le volume du canal désiré en réduisant la puissance sonore lorsque le signal de modulation est élevé ou en augmentant la puissance sonore lorsque le signal de modulation est faible.

1 Appuyez sur le bouton **MENU** ().

Résultat: Le menu principal s'affiche.

2 Appuyez sur le bouton **▲** ou **▼** jusqu'à ce que **Son** soit sélectionné.

Résultat: Les options disponibles dans le groupe **Son** s'affichent.

3 Appuyez sur le bouton **ENTER** ().





4 Appuyez sur le bouton **▲** ou **▼** jusqu'à ce que **Volume auto** soit sélectionné. Appuyez sur le bouton **ENTER** ().

5 Sélectionnez **Arr.** ou **Mar.** en appuyant sur le bouton **▲** ou **▼**.

6 Appuyez sur le bouton **ENTER** () pour confirmer votre choix.

Réglage du SRS TSXT

TruSurround XT est une technologie SRS brevetée qui remédie au problème de la lecture d'un contenu de disque multicanal 5.1 sur deux haut-parleurs. Le TruSurround produit un son Surround virtuel fascinant au moyen de n'importe quel système de lecture à deux haut-parleurs, dont les haut-parleurs internes du téléviseur. Il s'adapte parfaitement à tous les formats multicanaux.

- 1 Appuyez sur le bouton **MENU** ().
Résultat: Le menu principal s'affiche.
- 2 Appuyez sur le bouton **▲** ou **▼** jusqu'à ce que **Son** soit sélectionné.
Résultat: Les options disponibles dans le groupe **Son** s'affichent.
- 3 Appuyez sur le bouton **ENTER** ().
- 4 Appuyez sur le bouton **▲** ou **▼** jusqu'à ce que **SRS TSXT** soit sélectionné. Appuyez sur le bouton **ENTER** ().
- 5 Sélectionnez l'option requise (**Arr.**, **Mono 3D** ou **Stéréo**) en appuyant sur le bouton **▲** ou **▼**.
- 6 Appuyez sur le bouton **ENTER** () pour confirmer votre choix.

- ◆ TruSurround XT, SRS et le symbole () sont des marques déposées de SRS Labs, Inc. La technologie TruSurround XT est protégée par la licence de SRS Labs, Inc.



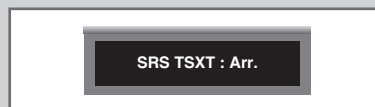

- ◆ Vous pouvez sélectionner ces options en appuyant sur le bouton **SRS** () de votre télécommande.

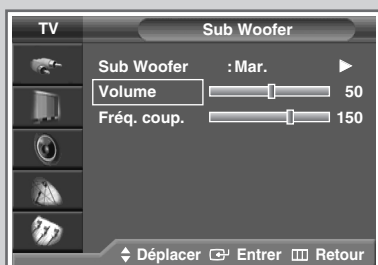

Réglage de la sortie du caisson de basse

Si votre téléviseur est connecté à un caisson de basse, vous avez la possibilité d'en choisir la sortie, le volume et les fréquences de coupure.



- 1 Appuyez sur le bouton **MENU** ().



Résultat: Le menu principal s'affiche.

- 2 Appuyez sur le bouton **▲** ou **▼** jusqu'à ce que **Son** soit sélectionné.

Résultat: Les options disponibles dans le groupe **Son** s'affichent.

- 3 Appuyez sur le bouton **ENTER** ().

- 4 Appuyez sur le bouton **▲** ou **▼** jusqu'à ce que **Sub Woofer** soit sélectionné. Appuyez sur le bouton **ENTER** ().

- 5 Appuyez de nouveau sur le bouton **ENTER** (). Appuyez sur le bouton **▲** ou **▼** pour sélectionner **Mar.**, puis appuyez sur le bouton **ENTER** ().





Résultat: Les options disponibles dans le groupe **Sub Woofer** s'affichent.

- 6 Appuyez sur le bouton **▲** ou **▼** pour sélectionner l'élément que vous souhaitez modifier puis appuyez sur le bouton **ENTER** (). Appuyez sur le bouton **◀** ou **▶** pour procéder au réglage de votre choix.

- ◆ **Volume** : Règle le volume du caisson de basse.
- ◆ **Fréq. coup.** : Règle la fréquence de coupure du caisson de basse pour une qualité de son optimale dans la pièce où vous vous trouvez.

Réglage du son mélodique

Cette fonction vous permet d'entendre une mélodie à la mise sous ou hors tension de votre téléviseur.

- 1 Appuyez sur le bouton **MENU** ().
Résultat: Le menu principal s'affiche.
- 2 Appuyez sur le bouton **▲** ou **▼** jusqu'à ce que **Configuration** soit sélectionné.
Résultat: Les options disponibles dans le groupe **Configuration** s'affichent.
- 3 Appuyez sur le bouton **ENTER** ().
- 4 Appuyez sur le bouton **▲** ou **▼** jusqu'à ce que **Mélodie** soit sélectionné. Appuyez sur le bouton **ENTER** ().
- 5 Sélectionnez l'option requise (**Arr.** ou **Mar.**) en appuyant sur le bouton **▲** ou **▼**.
- 6 Appuyez sur le bouton **ENTER** () pour confirmer votre choix.



Sélection du mode Son

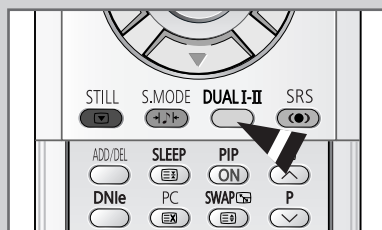

Le bouton "DUAL I-II" affiche/commende le traitement et la sortie du signal audio. A la mise sous tension, le mode est pré réglé automatiquement sur "Dual I" ou "Stéréo" en fonction de la transmission en cours.

	Type de programme	Indication à l'écran
NICAM Stéréo	Programme normal (Audio standard)	Mono (Utilisation normale)
	Normal + NICAM Mono	NICAM Mono ↔ NICAM Mono
	NICAM Stéréo	NICAM Stéréo ↔ Mono (Normal)
	Double I/II NICAM	NICAM Dual I → NICAM Dual II → Mono (Normal) ↑—————↑
Stéréo A2	Programme normal (Audio standard)	Mono (Utilisation normale)
	Bilingue ou Double I/II	Dual I ↔ Dual II
	Stéréo	Stéréo ↔ Mono (Mono forcé)

- ◆ Si les conditions de réception se détériorent, le mode **Mono** facilitera l'écoute.
- ◆ Si le signal stéréo est faible et qu'une permutation automatique se produit, passez alors en **Mono**.
- ◆ Pour la réception de son mono en mode AV, branchez le connecteur d'entrée "AUDIO-L" sur le panneau (avant ou latéral). Si le son mono est émis uniquement depuis l'enceinte gauche, appuyez sur le bouton **DUAL I-II**.

Réglage et affichage de l'heure actuelle

Vous pouvez régler l'horloge du téléviseur de sorte que l'heure actuelle s'affiche lorsque vous appuyez sur le bouton "INFO ()" "
Vous devez également régler l'heure si vous souhaitez utiliser les minuteries de mise sous et hors tension automatiques.

➤ Le réglage de l'horloge sera réinitialisé si vous appuyez sur le bouton " () " (Marche/Arrêt) situé à l'avant du téléviseur.

- 1 Appuyez sur le bouton **MENU** ().

Résultat: Le menu principal s'affiche.

- 2 Appuyez sur le bouton ▲ ou ▼ jusqu'à ce que **Configuration** soit sélectionné.

Résultat: Les options disponibles dans le groupe **Configuration** s'affichent.

- 3 Appuyez sur le bouton **ENTER** ().

- 4 Appuyez sur le bouton ▲ ou ▼ jusqu'à ce que **Horloge** soit sélectionné. Appuyez sur le bouton **ENTER** ().

Résultat: Les options disponibles dans le groupe **Horloge** s'affichent ; l'option **Réglage Horloge** est alors sélectionnée.

- 5 Appuyez sur le bouton **ENTER** ().

- 6 Appuyez sur le bouton ◀ ou ▶ pour passer à **Heure** ou **Minute**. Effectuez les réglages en appuyant sur le bouton ▲ ou ▼.





➤ Vous pouvez également régler l'**Heure** et les **Minute** directement à l'aide des boutons numériques.

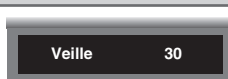

Réglage de Veille auto.



Vous pouvez sélectionner une durée comprise entre 30 et 180 minutes à l'issue de laquelle le téléviseur passera automatiquement en mode Veille.

- 1 Appuyez sur le bouton **MENU** ().
Résultat: Le menu principal s'affiche.
- 2 Appuyez sur le bouton **▲** ou **▼** jusqu'à ce que **Configuration** soit sélectionné.
Résultat: Les options disponibles dans le groupe **Configuration** s'affichent.
- 3 Appuyez sur le bouton **ENTER** ().
- 4 Appuyez sur le bouton **▲** ou **▼** jusqu'à ce que **Horloge** soit sélectionné. Appuyez sur le bouton **ENTER** ().
Résultat: Les options disponibles dans le groupe **Horloge** s'affichent.
- 5 Appuyez sur le bouton **▲** ou **▼** jusqu'à ce que **Veille** soit sélectionné. Appuyez sur le bouton **ENTER** ().
- 6 Sélectionnez la durée prédéfinie (**Arr.**, **30**, **60**, **90**, **120**, **150**, ou **180**) de maintien en activité en appuyant sur le bouton **▲** ou **▼**.
- 7 Appuyez sur le bouton **ENTER** () pour confirmer votre choix.







- ♦ Vous pouvez également sélectionner ces options en appuyant sur le bouton **SLEEP** ().
- ♦ Si la minuterie de mise en veille n'est pas déjà réglée, l'écran affiche **Arr.** Si la minuterie de mise en veille (veille auto) est déjà réglée, l'écran affiche le temps restant avant que le téléviseur ne bascule en mode Veille.

Mise en marche et arrêt automatiques de votre téléviseur

Vous pouvez régler les minuteries de mise sous et hors tension de la minuterie afin que le téléviseur :

- ◆ *S'allume automatiquement et se règle sur le canal de votre choix au moment que vous avez choisi*
- ◆ *S'éteigne automatiquement au moment que vous avez choisi*

➤ La première étape consiste à régler l'horloge du téléviseur (reportez-vous à "Réglage et affichage de l'heure actuelle" à la page 45).

- 1 Appuyez sur le bouton **MENU** ().
Résultat: Le menu principal s'affiche.
- 2 Appuyez sur le bouton **▲** ou **▼** jusqu'à ce que **Configuration** soit sélectionné.
Résultat: Les options disponibles dans le groupe **Configuration** s'affichent.
- 3 Appuyez sur le bouton **ENTER** ().
- 4 Appuyez sur le bouton **▲** ou **▼** jusqu'à ce que **Horloge** soit sélectionné. Appuyez sur le bouton **ENTER** ().
Résultat: Les options disponibles dans le groupe **Horloge** s'affichent.
- 5 Appuyez sur le bouton **▲** ou **▼** jusqu'à ce que **Minut. ON** soit sélectionné. Appuyez sur le bouton **ENTER** ().
Résultat: Les options disponibles dans le groupe **Minut. ON** s'affichent.
- 6 Sélectionnez **Heure**, **Minute**, **Prog.** (numéro du programme), ou **Volume** (niveau du volume) en appuyant sur le bouton **◀** ou **▶**. Effectuez les réglages en appuyant sur le bouton **▲** ou **▼**.
- 7 Pour activer **Minut. ON** avec les paramètres souhaités, sélectionnez **Activation** en appuyant sur le bouton **◀** ou **▶**, puis sélectionnez **Oui**, à l'aide du bouton **▲** ou **▼**.
- 8 Appuyez sur le bouton **MENU** ().
Résultat: Les options disponibles dans le groupe **Horloge** s'affichent de nouveau.
- 9 Appuyez sur le bouton **▲** ou **▼** jusqu'à ce que **Minut. OFF** soit sélectionné. Appuyez sur le bouton **ENTER** ().
Résultat: Le menu **Minut. OFF** s'affiche.
- 10 Réglez **Minut. OFF** de la même manière que **Minut. ON**. (Étapes 6 à 7)

➤ Arrêt en cas d'absence

Lorsque vous réglez la minuterie sur "Activé", votre téléviseur finit par s'éteindre, si vous n'exécutez aucune commande pendant 3 heures après la mise en marche du téléviseur par la minuterie. Cette fonction n'est disponible que si la minuterie est sur "Activé" et évite toute fuite ou surchauffe résultant d'une trop grande durée sous tension (lorsque vous êtes en vacances par exemple).

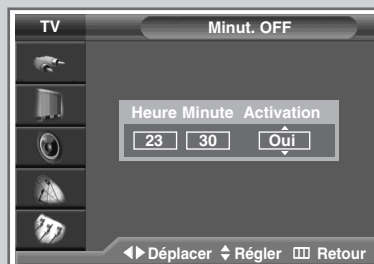



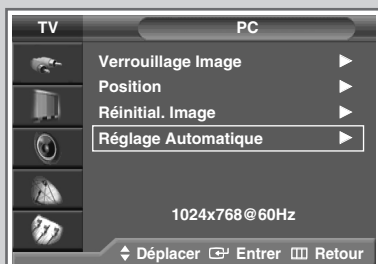

Réglage automatique de l'écran en mode PC

➤ Préréglez le mode PC en utilisant le bouton **PC**.

La fréquence et la position de l'écran du PC peuvent être réglés automatiquement.







Ajustement automatique en cours.
Attendez, s' il vous plait.

- 1 Appuyez sur le bouton **MENU** ().
Résultat: Le menu principal s'affiche.
- 2 Appuyez sur le bouton **▲** ou **▼** jusqu'à ce que **Configuration** soit sélectionné.
Résultat: Les options disponibles dans le groupe **Configuration** s'affichent.
- 3 Appuyez sur le bouton **ENTER** ().
- 4 Appuyez sur le bouton **▲** ou **▼** pour sélectionner **PC**. Appuyez sur le bouton **ENTER** ().
Résultat: Les options disponibles dans le groupe **PC** s'affichent.
- 5 Appuyez sur le bouton **▲** ou **▼** pour sélectionner **Réglage Automatique**. Appuyez sur le bouton **ENTER** () pour restaurer l'image.
Résultat: Le message **Ajustement automatique en cours. Attendez, s' il vous plait.** s'affiche.

Réglage de Verrouillage image en mode PC

➤ Préréglez le mode PC en utilisant le bouton **PC**.

- 1 Appuyez sur le bouton **MENU** ().
Résultat: Le menu principal s'affiche.
- 2 Appuyez sur le bouton **▲** ou **▼** jusqu'à ce que **Configuration** soit sélectionné.
Résultat: Les options disponibles dans le groupe **Configuration** s'affichent.
- 3 Appuyez sur le bouton **ENTER** ().
- 4 Appuyez sur le bouton **▲** ou **▼** pour sélectionner **PC**. Appuyez sur le bouton **ENTER** ().
Résultat: Les options disponibles dans le groupe **PC** s'affichent.
- 5 Appuyez sur le bouton **▲** ou **▼** pour sélectionner **Verrouillage Image**. Appuyez sur le bouton **ENTER** ().
Résultat: Les options disponibles dans le groupe **Verrouillage Image** s'affichent.

Si des motifs verticaux apparaissent sur l'écran de votre PC, réglez la fréquence (Approx.).

- 6 Appuyez sur le bouton **▲** ou **▼** pour sélectionner **Regl. Base**. Appuyez sur le bouton **ENTER** ().
- 7 Appuyez sur le bouton **◀** ou **▶** pour régler la fréquence.

Réglez de manière fine l'écran de l'ordinateur pour une meilleure qualité d'image.

- 8 Appuyez sur le bouton **▲** ou **▼** pour sélectionner **Regl. Prec.**
- 9 Appuyez sur le bouton **◀** ou **▶** pour effectuer un réglage fin de l'image.
- 10 Appuyez sur le bouton **ENTER** () pour confirmer votre choix.





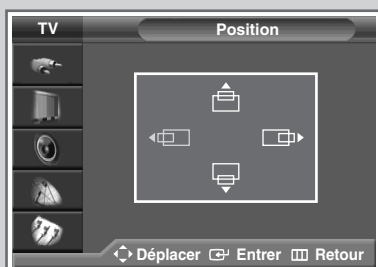
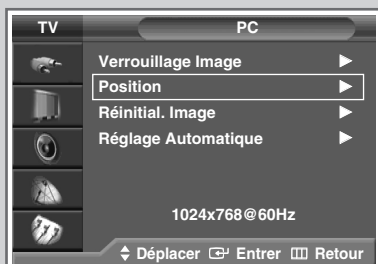

Réglage de la position de l'image en mode PC

➤ Prérégalez le mode PC en utilisant le bouton **PC**.

Réglez la position de l'écran du PC si elle ne convient pas à l'écran du téléviseur.







- 1 Appuyez sur le bouton **MENU** ().
Résultat: Le menu principal s'affiche.
- 2 Appuyez sur le bouton **▲** ou **▼** jusqu'à ce que **Configuration** soit sélectionné.
Résultat: Les options disponibles dans le groupe **Configuration** s'affichent.
- 3 Appuyez sur le bouton **ENTER** ().
- 4 Appuyez sur le bouton **▲** ou **▼** pour sélectionner **PC**. Appuyez sur le bouton **ENTER** ().
Résultat: Les options disponibles dans le groupe **PC** s'affichent.
- 5 Appuyez sur le bouton **▲** ou **▼** pour sélectionner **position**. Appuyez sur le bouton **ENTER** ().
- 6 Réglez la position en appuyant sur le bouton **▲**, **▼**, **◀**, ou **▶**.
- 7 Appuyez sur le bouton **ENTER** () pour confirmer votre choix.

Initialisation des réglages de l'image en mode PC

➤ Préréglez le mode PC en utilisant le bouton **PC**.

Utilisez cette fonction pour restituer les réglages par défaut de l'image.

- 1 Appuyez sur le bouton **MENU** ().
Résultat: Le menu principal s'affiche.
- 2 Appuyez sur le bouton **▲** ou **▼** jusqu'à ce que **Configuration** soit sélectionné.
Résultat: Les options disponibles dans le groupe **Configuration** s'affichent.
- 3 Appuyez sur le bouton **ENTER** ().
- 4 Appuyez sur le bouton **▲** ou **▼** pour sélectionner **PC**. Appuyez sur le bouton **ENTER** ().
Résultat: Les options disponibles dans le groupe **PC** s'affichent.
- 5 Appuyez sur le bouton **▲** ou **▼** pour sélectionner **Réinitial. Image**. Appuyez sur le bouton **ENTER** () pour restaurer l'image.
Résultat: Le message **Rappel image effectué.** s'affiche.

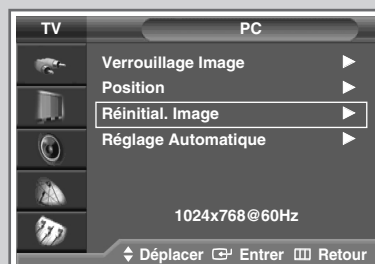

Rappel image effectué.

Visualisation d'une source de signal externe

Utilisez la télécommande pour alterner la visualisation des signaux provenant d'appareils branchés tels que des magnétoscopes, des lecteurs DVD, des boîtiers décodeurs et une source TV (programme ou câble)

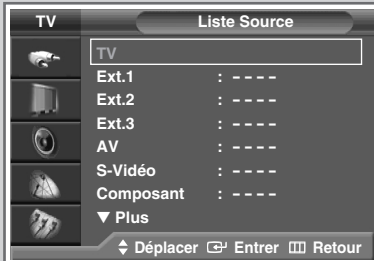

- 1 Appuyez sur le bouton **MENU** ([]).
Résultat: Les options disponibles dans le groupe **Entrée** s'affichent.

- 2 Appuyez sur le bouton **ENTER** ([]).
Résultat: **Liste Source** est sélectionné.

- 3 Appuyez de nouveau sur le bouton **ENTER** ([]).

- 4 Appuyez sur le bouton **▲** ou **▼** pour sélectionner la source du signal puis appuyez sur le bouton **ENTER** ([]).
➤ ♦ Lorsque vous branchez un appareil à votre téléviseur, vous pouvez utiliser l'une des prises suivantes : **Ext.1**, **Ext.2**, **Ext.3**, **Composant**, **HDMI**, **DVI**, ou **PC** sur le panneau arrière du téléviseur, et **AV** ou **S-Vidéo** sur le panneau latéral du téléviseur.
♦ Vous pouvez sélectionner ces options en appuyant sur le bouton **SOURCE** ([]). Si vous changez la source externe pendant la visualisation, les images peuvent mettre un certain temps avant de passer de l'une à l'autre.

- 5 Appuyez sur le bouton **MENU** ([]).
Résultat: Les options disponibles dans le groupe **Entrée** s'affichent de nouveau.

- 6 Appuyez sur le bouton **▲** ou **▼** jusqu'à ce que **Modif. Nom** soit sélectionné. Appuyez sur le bouton **ENTER** ([]).





- 7 Appuyez sur le bouton **▲** ou **▼** pour sélectionner la source externe modifiée. Appuyez sur le bouton **ENTER** ([]).
Résultat: Les noms de périphériques disponibles apparaissent sous la forme d'une liste.
Magnétoscope - Lecteur DVD - Décodeur Cab. - Décodeur HD - Décodeur sat. - Récep. AV - Lecteur DVD - Jeu - Caméscope - Combo DVD - Dig Home Rec (Enregistreur DVD avec disque dur) - PC

- 8 Sélectionnez le périphérique requis en appuyant sur le bouton **▲** ou **▼**.

- 9 Appuyez sur le bouton **ENTER** ([]) pour confirmer votre choix.

Redirection d'une entrée vers une sortie externe

Votre téléviseur vous permet de sélectionner les signaux audio/vidéo retransmis vers une sortie externe.

- 1 Appuyez sur le bouton **MENU** ().
Résultat: Le menu principal s'affiche.
- 2 Appuyez sur le bouton **▲** ou **▼** jusqu'à ce que **Configuration** soit sélectionné.
Résultat: Les options disponibles dans le groupe **Configuration** s'affichent.
- 3 Appuyez sur le bouton **ENTER** ().
- 4 Appuyez sur le bouton **▲** ou **▼** pour sélectionner **Configuration AV**. Appuyez sur le bouton **ENTER** ().
Résultat: Le menu **Configuration AV** s'affiche avec **Ext.3** sélectionné.
- 5 Appuyez sur le bouton **ENTER** (). Sélectionnez la source à rediriger vers la sortie **Ext.3** en appuyant sur le bouton **▲** ou **▼**.
 - **Ext.1** : Par défaut (**TV**)
 - Ext.2** : Par défaut (**TV**)
(La valeur par défaut du mode actuel s'affiche.)
 - Ext.3** : Réglable (**TV**, **Ext.1**, **Ext.2**, **Ext.3**, **AV**, ou **S-Vidéo**)
- 6 Appuyez sur le bouton **ENTER** () pour confirmer votre choix.

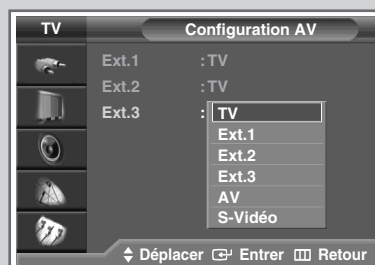
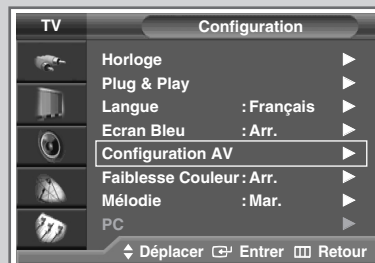

Fonction Télétexte

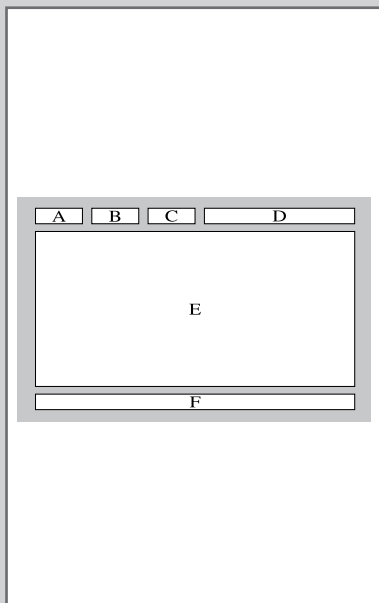

La plupart des canaux de télévision proposent des services d'informations écrites via le télétexte. Les informations proposées comprennent :

- ◆ *Les horaires des programmes télévisés*
- ◆ *Des bulletins d'information et des prévisions météorologiques*
- ◆ *Des résultats sportifs*
- ◆ *Des renseignements sur les voyages*

Ces informations sont réparties sur des pages numérotées (voir schéma).

Catégorie	Table des matières
A	Numéro de page sélectionnée.
B	Identité du canal émetteur.
C	Numéro de page actuelle ou indications de recherche.
D	Date et heure.
E	Texte.
F	Informations d'état. Informations FASTEXT.

- Les informations du télétexte sont souvent réparties sur plusieurs pages qui s'affichent l'une après l'autre ; ces pages sont accessibles en :
- ◆ Entrant le numéro de page
 - ◆ Sélectionnant un titre dans une liste
 - ◆ Sélectionnant un en-tête de couleur (système FASTEXT)

Affichage des informations télétexte

Vous pouvez afficher les informations télétexte à tout moment sur votre téléviseur.

- ☞ Pour que l'affichage des informations télétexte soit correct, la réception des canaux doit être stable, sans quoi :
 - ◆ Des informations peuvent manquer
 - ◆ Certaines pages peuvent ne pas s'afficher

- 1 Sélectionnez le canal qui propose le service télétexte en appuyant sur le bouton **P** () ou ().
- 2 Appuyez sur le bouton **TTX/MIX** () pour activer le mode télétexte.
Résultat: La page de sommaire s'affiche. Vous pouvez l'afficher de nouveau à tout moment en appuyant sur le bouton () (index).
- 3 Appuyez de nouveau sur le bouton **TTX/MIX** ().
Résultat: L'écran se partage en deux. Cette fonction Partage télétexte vous permet de dissocier à l'écran le programme en cours et le télétexte.
- 4 Pour afficher simultanément le programme réel diffusé et la page télétexte, appuyez de nouveau sur le bouton **TTX/MIX** ().
- 5 Appuyez de nouveau sur le bouton **TV** () pour quitter l'affichage télétexte.

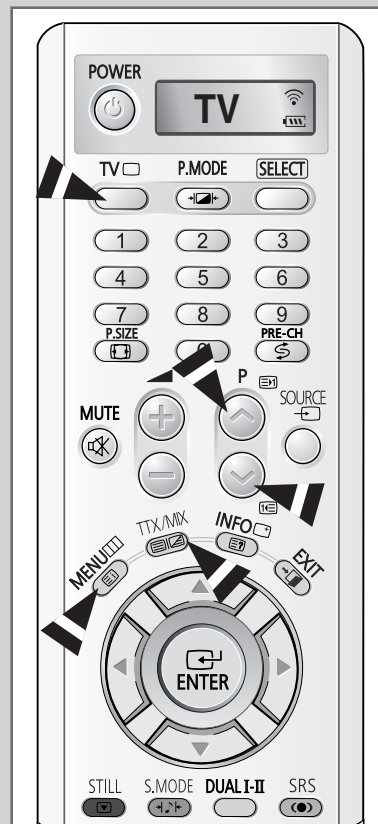

Sélection des options d'affichage

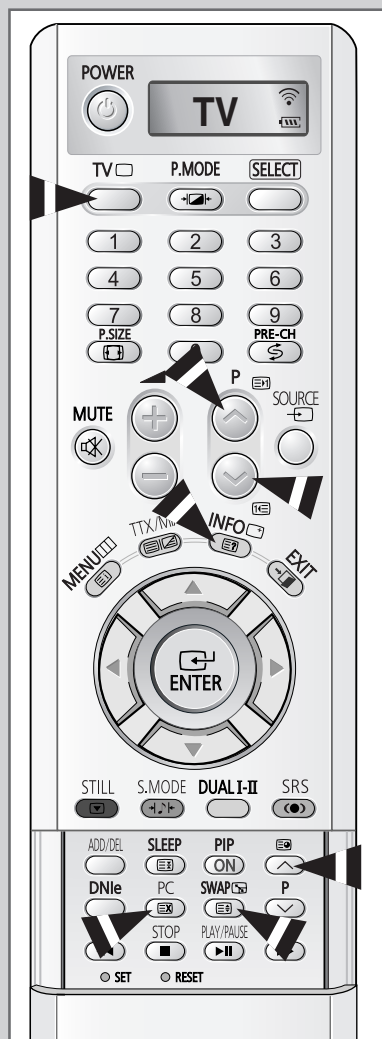





Une fois une page télétexte affichée, vous pouvez sélectionner différentes options selon vos préférences.

Pour afficher...	Appuyez sur ...
◆ Le texte caché (réponses de jeux par exemple)	⏏ (révéler)
◆ L'écran normal	⏏ (révéler) de nouveau
◆ Une page secondaire	⏏ (page secondaire)
◆ Le programme pendant la recherche d'une page	⏏ (annuler)
◆ La page suivante	⏏ (page arrière)
◆ La page précédente	⏏ (page avant)
◆ Les lettres de taille double dans la : <ul style="list-style-type: none"> • Moitié supérieure de l'écran • Moitié inférieure de l'écran 	⏏ (taille) <ul style="list-style-type: none"> • Une fois • Deux fois
◆ Ecran normal	• Trois fois

➤ Pour recouvrer un affichage normal après avoir activé la fonction Révéler ou Taille, appuyez sur le bouton TV (⏏).

Sélection d'une page télétexte

Vous pouvez saisir le numéro de page directement à l'aide des boutons numériques de la télécommande.

- 1 Entrez le numéro de page à trois chiffres figurant dans la table des matières en appuyant sur les boutons numériques correspondants.
Résultat: Le compteur de pages actuel est incrémenté et la page s'affiche. Si la page sélectionnée est liée à plusieurs pages secondaires, celles-ci sont affichées par séquence. Pour figer l'affichage sur une page donnée, appuyez sur le bouton  (verrou). Appuyez de nouveau sur ce bouton pour reprendre.
- 2 Si la société émettrice utilise le système FASTEXT, les différents sujets traités dans la page télétexte disposent d'un code de couleur et peuvent être sélectionnés à l'aide des boutons colorés de la télécommande.
Appuyez sur le bouton coloré correspondant au sujet que vous voulez sélectionner ; les sujets disponibles figurent sur la ligne d'état.
Résultat: La page s'affiche ainsi que d'autres informations en couleur pouvant être sélectionnées de la même manière.
- 3 Pour afficher la page précédente ou la page suivante, appuyez sur le bouton de couleur correspondant.
- 4 Pour afficher la page secondaire, reportez-vous aux étapes suivantes.
 - ◆ Appuyez sur le bouton  (page secondaire).
Résultat: Les pages secondaires disponibles apparaissent.
 - ◆ Sélectionnez la page secondaire requise. Vous pouvez faire défiler les pages secondaires à l'aide du bouton  ou .
- 5 Lorsque vous avez terminé, appuyez sur le bouton TV () pour revenir au programme normal.

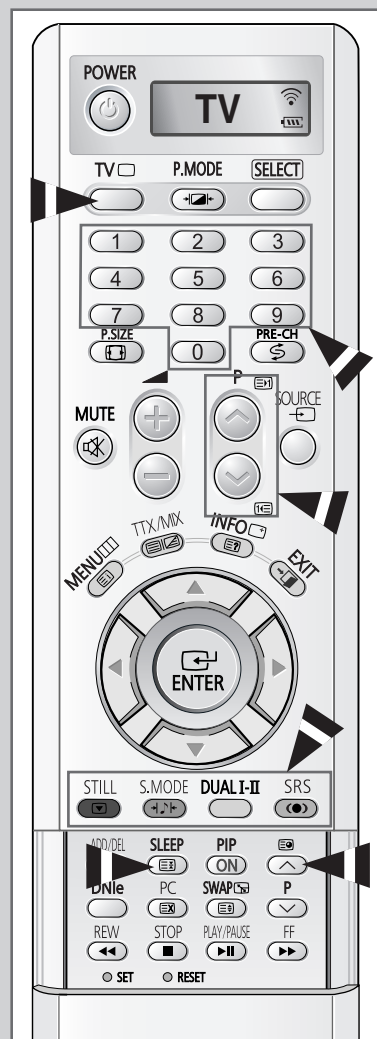

Branchement des entrées/sorties externes

EXT 1 est prévu pour les équipements disposant d'une sortie RVB, tels que des consoles de jeu vidéo et des lecteurs de vidéodisques.

Vue arrière du téléviseur

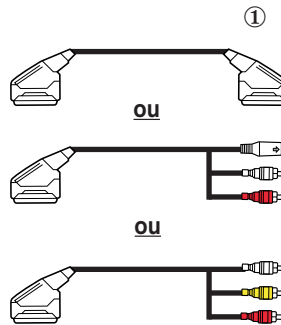
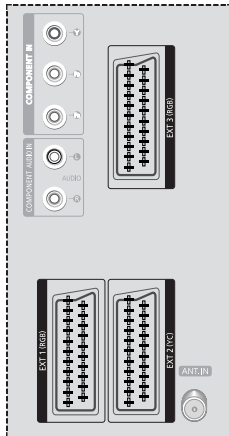

- ① Cette extrémité peut être reliée à :
 - ◆ Un connecteur PERITEL
 - ◆ Un connecteur S-Vidéo et deux connecteurs audio RCA (G+D) ; **EXT 2**
 - ◆ Trois connecteurs RCA (VIDEO + AUDIO-L et R)
- ② Si vous avez un deuxième magnéscope et si vous voulez copier des cassettes, branchez le magnéscope source sur **EXT 1** et le magnéscope cible sur **EXT 2** pour pouvoir rediriger le signal de **EXT 1** vers **EXT 2**.
- ③ Si vous possédez un décodeur, branchez le décodeur au magnéscope et le magnéscope au téléviseur.
- ④ Lorsque vous souhaitez enregistrer un programme, branchez le récepteur sur **EXT 1** et le magnéscope sur **EXT 2** pour pouvoir rediriger le signal de **EXT 1** vers **EXT 2**.



En cas de branchement d'un système audio ou vidéo au téléviseur, vérifiez que tous les éléments sont éteints.

Pour plus de détails sur les instructions de branchement et les consignes de sécurité correspondantes, reportez-vous aux documents fournis avec votre équipement.

Branchement de l'entrée RCA

Les connecteurs RCA (**VIDEO** + **AUDIO-L** et **R**) sont utilisés pour des équipements tels que les caméscopes, les lecteurs de vidéodisques et certaines consoles de jeux vidéo.

Vue latérale du téléviseur

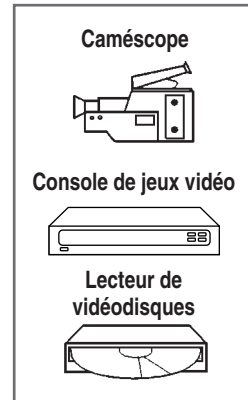
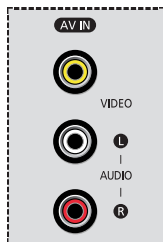

Branchement de l'entrée S-Vidéo

Les connecteurs **S-VIDEO** et **AUDIO-L** et **R** sont prévus pour des appareils disposant d'une sortie S-Vidéo tels qu'un caméscope ou un magnétoscope.

Vue latérale du téléviseur

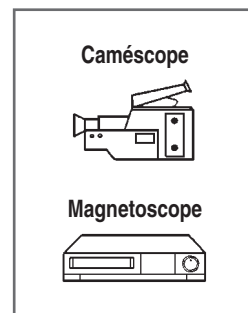
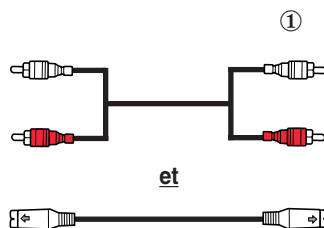

- ① Les connecteurs **S-VIDEO** et **AUDIO-L** et **R** doivent être tous deux raccordés pour lire simultanément les images et le son.

Branchement du casque

Vous pouvez brancher un casque à votre téléviseur, si vous souhaitez regarder un programme sur votre téléviseur sans déranger les autres personnes présentes dans la pièce.

- L'utilisation prolongée du casque à fort volume peut altérer votre audition.

Vue latérale du téléviseur

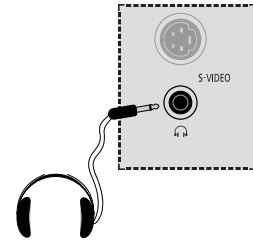

Branchement de l'entrée audio numérique

Le connecteur **OPTICAL AUDIO OUT** est prévu pour raccorder les équipements équipés d'une entrée numérique (son numérique). Cependant la sortie optique n'est disponible que si vous utilisez une entrée numérique HDMI.

Vue arrière du téléviseur

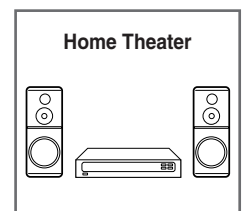
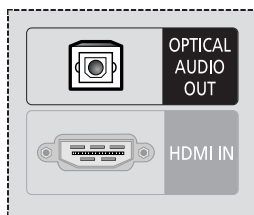

Branchement à l'entrée HDMI

Le connecteur **HDMI IN** est prévu pour raccorder les équipements équipés d'une sortie HDMI.

Vue arrière du téléviseur

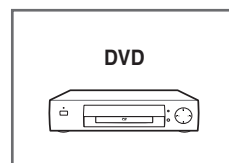
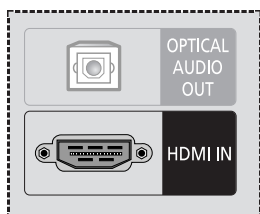

Branchement de l'entrée composant

Vue arrière du téléviseur

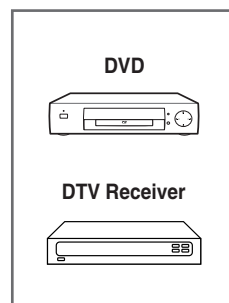
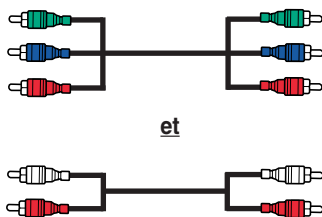
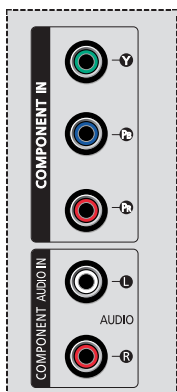

- Les connecteurs **COMPONENT IN** et **COMPONENT AUDIO IN** sont prévus pour les équipements dotés d'une sortie lecteur DVD ou récepteur de TV numérique (DTV). (480i, 480p, 576i, 576p, 720p, 1080i)

Branchement à l'enceinte active des graves extrêmes

Le connecteur **SUB WOOFER OUT** est utilisé pour l'enceinte active des graves extrêmes disposant d'une entrée Woofer.

Vue arrière du téléviseur

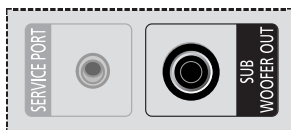

l'enceinte active des
graves extrêmes



Connexion de l'entrée DVI

Les connecteurs **DVI** (Digital Visual Interface; Interface Visuelle Numérique) et **AUDIO L** et **R** sont utilisés pour des équipements disposant d'une sortie DVI.

Vue arrière du téléviseur

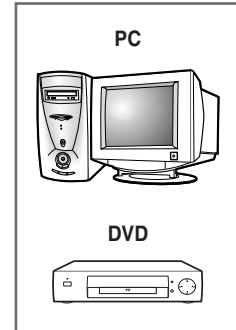
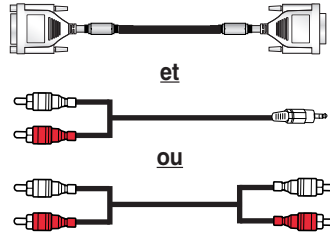
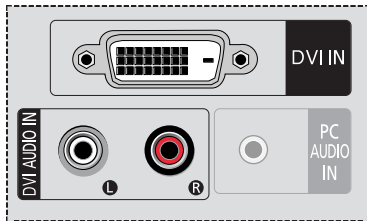

- ◆ Si votre appareil est équipé d'un port DVI, branchez un câble DVI-D (prenant en charge les signaux numériques uniquement) à la place du câble vidéo du PC pour une meilleure qualité d'image.
- ◆ Reportez-vous à l'image ci-dessus relative au branchement d'un câble audio du PC si vous branchez un câble DVI-D.
- ◆ Vous ne pouvez pas utiliser un câble DVI-I (prenant également en charge des signaux analogiques). Vous devez utiliser un câble DVI-D (prenant en charge des signaux numériques uniquement).
- ◆ Si vous connectez l'audio PC à la prise **DVI AUDIO IN** du téléviseur, le son est émis par les enceintes TV.
- ◆ Le câble DVI-D et le câble audio DVI sont vendus séparément.
- ◆ En cas de visualisation du PC avec un câble DVI branché, assurez-vous que la source est réglée sur DVI.

Connexion de l'entrée du PC (RVB)

Les connecteurs RVB (vidéo) et AUDIO sont prévus pour raccorder votre PC.

Vue arrière du téléviseur

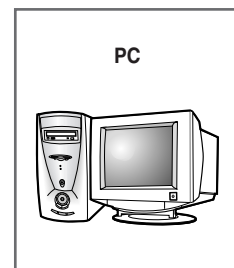
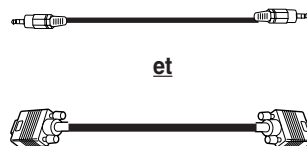
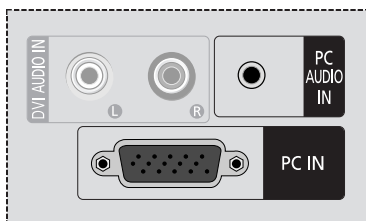

Configuration de votre logiciel PC (Windows uniquement)

Les paramètres d'affichage indiqués ci-dessous sont valables pour un ordinateur type Windows (MS Windows XP). Il se peut toutefois que les écrans réels de votre PC soient différents en fonction de votre propre version Windows et de votre carte vidéo. Néanmoins, si les écrans réels diffèrent, les mêmes informations de base s'appliquent dans la plupart des cas. (Dans le cas contraire, contactez le fabricant de votre ordinateur ou votre revendeur Samsung.)



1 A l'aide du bouton droit de la souris, cliquez sur le bureau Windows, puis sur **Propriétés**. La boîte de dialogue **Display Properties** s'affiche.

2 Cliquez sur **Setting**, puis réglez le mode d'affichage en vous reportant au tableau des modes d'affichage. Il est inutile de modifier les paramètres couleurs.

3 Cliquez sur **Advanced**. Une nouvelle boîte de dialogue des paramètres s'affiche.

4 Cliquez sur l'onglet **Monitor**, puis réglez la **Screen refresh rate** en vous reportant au tableau des modes d'affichage. Si vous le pouvez, réglez séparément la Fréquence verticale et la Fréquence horizontale au lieu de paramétrer la **Screen refresh rate**.

5 Appuyez sur le bouton **OK**, fermez la fenêtre, puis appuyez sur le bouton **OK** situé dans la fenêtre **Display Properties**. Il se peut alors que votre ordinateur redémarre automatiquement.

6 Eteignez l'ordinateur et connectez-le à votre téléviseur. (Voir page 63)

- ◆ Les écrans réels de votre PC peuvent varier selon la version Windows et le type de votre PC.
- ◆ Lorsque vous utilisez votre téléviseur comme écran PC, il prend en charge les couleurs jusqu'à 32 bits.
- ◆ Dans ce cas, l'affichage sur le téléviseur peut varier selon la version de Windows ou selon le fabricant de votre PC.
- ◆ En cas de connexion d'un PC (comportant la connexion DVI), vous devez le régler sur les paramètres d'affichage pris en charge par le téléviseur. Si tel n'est pas le cas, le message **Hors tolérance** s'affiche.

Mode d'entrée (PC/DVI)

La taille et la position de l'écran varient en fonction du type d'écran du PC et de sa résolution.
Le tableau ci-dessous indique tous les modes d'affichage pris en charge :

Mode	Résolution (Point x ligne)	Fréquence verticale (Hz)	Fréquence horizontale (kHz)	Polarité verticale	Polarité horizontale
IBM	640 x 350	70.086	31.469	N	N
	640 x 480	59.940	31.469	N	N
	720 x 400	70.087	31.469	P	N
VESA	640 x 480	72.809	37.861	N	N
		75.000	37.500	N	N
	800 x 600	56.250	35.156	P/N	P/N
		60.317	37.897	P	P
		72.188	48.077	P	P
		75.000	46.875	P	P
	1024 x 768	60.004	48.363	N	N
		70.069	56.476	N	N
		75.029	60.023	P	P
	1028 x 1024	60.020	63.981	P	P
		75.025	79.976	P	P
	1920x1080	59.988	66.647	N	P

(N: négatif / P: positif)

Liste de contrôle avant toute connexion à un PC

- ◆ Réglez les paramètres d'affichage du PC sur les valeurs de résolution et de fréquence prises en charge par le téléviseur.
- ◆ Veuillez lire le manuel d'utilisation fourni avec le PC (Carte graphique et carte son).
- ◆ N'allumez aucun appareil tant que tous les branchements ne sont pas effectués. Le produit pourrait être endommagé.
- ◆ Vérifiez les types de terminaux de la carte graphique du PC.

Remarques

- ◆ Le tableau des modes est conforme aux réglementations de IBM/VESA et il est basé sur les normes d'entrée analogique.
- ◆ Le mode du DVI est le même que celui du PC.
- ◆ La résolution optimale est 1920 x 1080 @ 60Hz.
- ◆ La synchronisation optimale pour chaque mode est la fréquence verticale 60Hz.

Configurations des broches

Connecteur PERITEL (EXT 1, EXT 2, EXT 3)

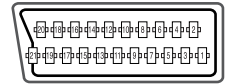

➤ Les broches 5, 7, 9, 11, 13, 15 et 16 sont prévues pour le traitement RVB et sont réservées aux connecteurs **EXT 1, EXT 2, ou EXT 3**.

Broche	Signal	Broche	Signal
1	Sortie audio D	12	-
2	Entrée audio D	13	Retour châssis vidéo (rouge RVB)
3	Sortie audio G	14	-
4	Retour châssis audio	15	Entrée RVB rouge (EXT 1) ou entrée de chrominance
5	Retour châssis vidéo (bleu RVB)	16	Signal de suppression (commutation RVB)
6	Entrée audio G	17	Retour châssis vidéo
7	Entrée bleu RVB (EXT 1)	18	Mise à la masse signal de suppression
8	Commutation de tension	19	Sortie vidéo
9	Retour châssis vidéo (vert RVB)	20	Entrée vidéo ou entrée de luminance
10	Lien AV (EXT 1)	21	Filtrage/retour châssis
11	Entrée vert RVB (EXT 1)		

Connecteur d'entrée PC (15 broches)

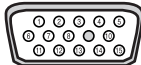

Broche	ENTREE PC
1	Rouge (R)
2	Vert (V)
3	Bleu (B)
4	Prise de terre
5	Prise de terre (DDC)
6	Rouge (R) prise de terre
7	Vert (V) prise de terre
8	Bleu (B) prise de terre
9	Réservé
10	Prise de terre de synchronisation
11	Prise de terre
12	Données (DDC)
13	Synchronisation horizontale
14	Synchronisation verticale
15	Horloge (DDC)

Connecteur d'entrée DVI (24 broches)



Broche	Signal
1	T.M.D.S. données 2-
2	T.M.D.S. données 2+
3	T.M.D.S. données 2/4 blindage
4	T.M.D.S. données 4-
5	T.M.D.S. données 4+
6	Horloge (DDC)
7	Données (DDC)
8	Non connecté
9	T.M.D.S. données 1-
10	T.M.D.S. données 1+
11	T.M.D.S. données 1/3 blindage
12	T.M.D.S. données 3-
13	T.M.D.S. données 3+
14	Alimentation +5V
15	Mise à la terre 5V
16	Détection de connexion à chaud
17	T.M.D.S. données 0-
18	T.M.D.S. données 0+
19	T.M.D.S. données 0/5 blindage
20	T.M.D.S. données 5-
21	T.M.D.S. données 5+
22	T.M.D.S. blindage horloge
23	T.M.D.S. horloge +
24	T.M.D.S. horloge -

Programmation de la télécommande pour commander d'autres équipements

Votre téléviseur est livré avec une télécommande universelle. La télécommande universelle permet de piloter non seulement le téléviseur, mais également un magnétoscope, une boîte de jonction, un lecteur DVD et un boîtier décodeur (même si votre magnétoscope, votre boîte de jonction et votre lecteur DVD ont été fabriqués par des constructeurs autres que Samsung).

- Cette télécommande peut ne pas être compatible avec certains magnétoscopes et lecteurs DVD et certaines boîtes de jonction.

- 1 Eteignez votre magnétoscope (boîte de jonction ou lecteur DVD).
- 2 Appuyez sur la touche **SELECT** pour basculer la télécommande en mode **VCR (CATV ou DVD)**.
➤ La télécommande comporte cinq modes : **TV, VCR, CATV, DVD** et **STB**.
- 3 Appuyez sur le bouton **SET**.
- 4 Entrez les 3 chiffres du code du magnétoscope (boîte de jonction ou lecteur DVD) indiqué à la page suivante pour votre magnétoscope (boîte de jonction ou lecteur DVD).

Exemple: Pour saisir le code "6", appuyez sur 0, 0, puis 6.
Pour saisir le code "76", appuyez sur 0, 7, puis 6.

- 5 Appuyez sur le bouton **POWER** (🔘). Votre magnétoscope (boîte de jonction ou lecteur DVD) doit se mettre en marche. Si c'est le cas, cela signifie que votre télécommande est correctement réglée.
➤ Si votre équipement ne s'allume pas, répétez les étapes ci-dessus en essayant un autre code correspondant au fabricant.
- 6 Une fois votre télécommande réglée, appuyez sur le bouton **SELECT** autant de fois que nécessaire pour sélectionner l'appareil que vous souhaitez utiliser (magnétoscope, boîte de jonction, lecteur DVD ou décodeur).
➤ ◆ Même lorsque votre télécommande est en mode **VCR, CATV, DVD** ou **STB**, elle permet de régler le volume de votre téléviseur.
◆ Même lorsque votre télécommande est en mode **TV**, les boutons de commande dédiés au magnétoscope ou au lecteur DVD (rembobinage, arrêt, lecture/pause et avance rapide) permettent toujours de piloter votre magnétoscope ou votre lecteur DVD.

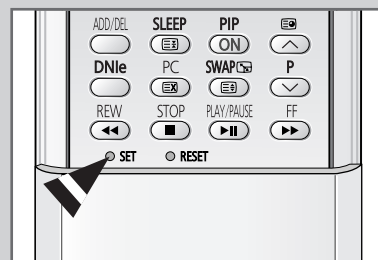
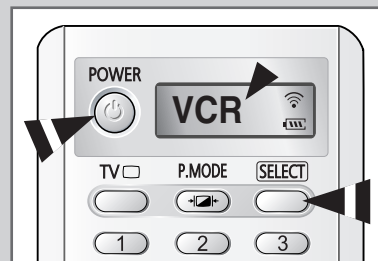

Programmation de la télécommande pour commander d'autres équipements (suite)

Codes de commande à distance d'un magnétoscope

Admiral	020	Marantz	007, 008, 018, 021, 026, 036, 037, 062
Aiwa	025	Marta	006
Akai	004, 027, 032	MEI	021
Audio Dynamics	007, 026	Memorex	006, 021, 024, 025
Bell&Howell	018	MGA	034
Broksonic	022	Midland	005
Candle	002, 003, 006, 008, 015, 055	Minolta	019, 041
Canon	021, 056	Mitsubishi	019, 034, 041, 046
Citizen	002, 003, 006, 008, 015, 055	Montgomery Ward	020
Colortyme	007	MTC	002, 025
Craig	002, 024	Multitech	002, 005, 025, 038
Curtis Mathes	002, 007, 008, 017, 021, 025, 056, 064, 066	NEC	007, 008, 018, 026, 037, 062, 064
		Optimus	020
Daewoo	003, 010, 011, 012, 013, 014, 015, 016	Panasonic	021, 056, 071, 072
DBX	007, 026	Pentax	019, 041
Dimensia	017	Pentex Research	008
Dynatech	034	Philco	021, 036, 056, 059
Emerson	001, 003, 006, 021, 022, 025, 030, 032, 034, 040, 047, 050, 052, 060, 063, 065, 066, 067, 069	Philips	021, 036
		Pioneer	019, 026, 039, 053
		Portland	015, 049, 055
Fisher	018, 024, 028, 029, 048, 051, 061	PROSCAN	017
Funai	025	Quartz	018
General Electric	002, 005, 017, 021, 056	Quasar	021, 056
Go Video	002	Radio Shack/Realistic	006, 018, 020, 021, 024, 025, 029, 034, 048, 056
LG (Goldstar)	006, 007, 008, 009, 010		
Harman Kardon	007	RCA	002, 017, 019, 021, 035, 041, 043, 057, 068
Hitachi	019, 025, 041, 042		
Instant Replay	021	Samsung	000, 001, 002, 003, 004, 005
JC Penny	002, 007, 018, 019, 021, 026, 037, 041, 054, 056	Sansui	026
		Sanyo	018, 024
JVC	007, 008, 018, 021, 026, 037	Scott	003, 047, 052, 067
Kenwood	007, 008, 018, 026, 037	Sears	006, 018, 019, 024, 028, 029, 041, 048, 051
KLH	070		
Liloyd	025	Sharp	020, 034, 045, 015
Logik	038	Shimom	027, 033, 038, 058
LXI	025	Signature	025
Magnavox	021, 036, 056, 059	Sony	027, 033, 044

Programmation de la télécommande pour commander d'autres équipements (suite)

Codes de commande à distance d'un magnétoscope (suite)

Sylvania	021, 025, 036, 056, 059	Totevision	002, 006
Symphonic	025	Unitech	002
Tandy	018, 025	Vector Research	007, 026
Tashika	006	Victor	026
Tatung	037	Video Concepts	007, 026
Teac	025, 037, 068	Videosonic	002
Technics	021	Wards	002, 003, 006, 019, 020, 021, 024, 025, 034, 038, 041
Teknika	006, 021, 025, 031		
TMK	066	Yamaha	007, 008, 018, 026, 037
Toshiba	003, 019, 029, 051, 052	Zenith	023, 027, 033, 073

Codes de commande à distance d'une boîte de jonction (CATV)

Anvision	017, 018	Regency	015, 023
GI	041	SA	042, 043
Hamlin	003, 024, 031	Samsung	000, 001, 002, 003, 004, 005, 006, 007
Hitachi	025, 030	Scientific Atlanta	042, 043
Jerrold	038, 039	Sprucer	022
Macom	025, 030	Stargate 2000	036
Magnavox	019, 023, 028	Sylvania	016
Oak	026	Texscan	016
Panasonic	003, 022, 027, 037, 044	Tocom	032
Philips	019, 021, 023, 028	Universal	033, 034
Pioneer	004, 018, 020, 044	Viewstar	019, 021, 023, 028
RCA	014, 022, 040	Wamer amex	046
Regal	003	Zenith	017, 029, 035, 037, 045



Codes de commande à distance d'un lecteur DVD

Samsung	000, 001	LG (Goldstar)	006
JVC	002	Sony	007
PROSCAN/RCA	003	Denon	008
Panasonic	005	Curtis Mathes	009

Dépannage : Avant de contacter le personnel qualifié du service d'assistance

Avant de contacter le service après-vente Samsung, effectuez les vérifications simples suivantes.

Si vous ne pouvez pas résoudre le problème en suivant les instructions ci-dessous, notez le modèle et le numéro de série de votre téléviseur et contactez votre revendeur local.

Aucune image ou aucun son	<ul style="list-style-type: none">◆ Vérifiez que la prise mâle a été branchée à une prise murale.◆ Vérifiez que vous avez appuyé sur le bouton “” (Marche/Arrêt) ou POWER ().◆ Vérifiez les paramètres de contraste et de luminosité.◆ Vérifiez le volume.
Image normale mais aucun son	<ul style="list-style-type: none">◆ Vérifiez le volume.◆ Vérifiez si le bouton MUTE () de la télécommande a été actionné.
Aucune image ou image noir et blanc	<ul style="list-style-type: none">◆ Réglez les paramètres de couleur.◆ Vérifiez que le système d'émission sélectionné est correct.
Interférence du son et de l'image	<ul style="list-style-type: none">◆ Essayez d'identifier l'appareil électrique affectant le téléviseur et déplacez-le.◆ Branchez votre téléviseur à une autre prise secteur.
Image neigeuse ou floue, son altéré	<ul style="list-style-type: none">◆ Vérifiez l'orientation, l'emplacement et les branchements de votre antenne. Cette interférence est souvent imputable à l'utilisation d'une antenne intérieure.
Dysfonctionnements de la télécommande	<ul style="list-style-type: none">◆ Remplacez les piles de la télécommande.◆ Nettoyez la partie supérieure de la télécommande (fenêtre de transmission).◆ Vérifiez les bornes des piles.

Spécifications techniques et environnementales

Modèle	LW46G15W
Panneau	
Taille	Diagonale de 46"
Taille de l'affichage	1018,08(H)x572,67(V)mm
Type	matrice active a-si TFT
Pas des pixels	0,17675(H)x 0,53025(V)
Angle de visualisation	170/170(H/V)
Fréquence	
Horizontale	30 ~ 68 kHz
Verticale	56 ~ 85 Hz
Couleur de l'affichage	16,777,216 couleurs
Résolution	
Maximum	1920 x 1080 @ 60Hz
Signal d'entrée	
Synchronisé	H/V séparé, TTL, P. ou N.
Signal vidéo	0.7 Vp-p @ 75 ohms
Téléviseur	
Système couleur	PAL/SECAM/NTSC 4.43
Système Son	B/G, D/K, I, L
Vidéo	
Système couleur	PAL/NTSC/SECAM
Système vidéo	CVBS, S-VHS, RVB
PERITEL 1/2/3	
Entrée/Sortie vidéo	1.0 Vp-p @ 75ohms
Entrée RVB	0.7 Vp-p @ 75 ohms
Entrée/Sortie audio	500mV rms
Composant	
Entrée vidéo	1.0 Vp-p @75 ohms
Entrée audio	500mV rms
Alimentation	
Entrée	CA 100~240 V, 60/50 Hz ±3 Hz
Consommation d'énergie	
Maximum	350 W
Economie d'énergie	< 1.0 W
Dimensions (L x P x H)	
Corps	1374 X144.5 X 688 mm
Télévision avec support	1374 X 402 X 786 mm
Poids	
Corps	37 kg
Télévision avec support	47 kg

– SERVICE APRES-VENTE

- N'hésitez pas à contacter votre revendeur ou votre réparateur si vous constatez une baisse de performance de votre appareil pouvant indiquer qu'il est défectueux.



ELECTRONICS

Pour toute information ou tout
renseignement complémentaire sur nos
produits, notre service consommateurs
est à votre disposition au :

 **N° Indigo 0 825 08 65 65**

0,98 TTC / MN

Vous pouvez également vous connecter à notre site
Internet :
<http://www.samsung.fr>

Cet appareil est garanti un an pièces et main d'oeuvre
pour la France (métropolitaine)

La facture d'achat faisant office de bon de garantie.