

SAMSUNG

LN-R269D

LN-R329D

LN-R409D

LN-R469D

TÉLÉVISEUR TFT À ACL



Guide de l'utilisateur

Enregistrez vos produits Samsung en vous connectant sur :
www.samsung.com/global/register

Précautions lors de l'affichage d'une image fixe

Une image fixe pour endommager de manière permanente votre écran de télévision.

- Télévision acceptant le numérique : Lorsque vous sélectionnez le mode normal (4:3) pour regarder un programme numérique intégrant un délimiteur de début de trame (et que la sortie du boîtier décodeur est de 480p).



- Télévision acceptant le numérique : Lorsque vous sélectionnez le mode Écran large (16:9) pour regarder un programme numérique intégrant un délimiteur de début de trame (et que la sortie du boîtier décodeur est de 1080i).

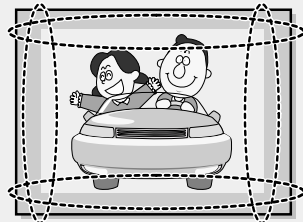

Bien que les programmes numériques doivent être diffusés en format HD Écran large (16:9), il arrive que les radiotélévisions diffusent des programmes initialement enregistrés en format normal (4:3) en convertissant les signaux en signaux numériques. Dans ce cas, les bords gauche et droit sont rognés.

Remarque : Si les bords gauche et droit et le centre de l'écran restent longtemps affichés, le volume de lumière transmis vont varier. Cela aura pour conséquence de laisser des traces.

ne laissez pas l'écran en mode Pause pendant longtemps. Cela pourrait provoquer une brûlure temporaire ou permanente de l'image.

- Télévision acceptant le numérique : Lorsque la télévision reçoit des signaux HD (et que la sortie du boîtier décodeur est de 1080i).

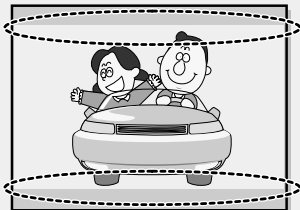

Lorsque vous regardez un programme numérique HD sur une télévision standard (4:3) en ayant sélectionné les tailles d'écran "16:9" ou "Panorama", vous le verrez mais les bords supérieur et inférieur seront rognés.

Remarque : Si les bords supérieur et inférieur ainsi que le centre de l'écran restent longtemps affichés, le volumes de lumière transmi vont varier. Cela aura pour conséquence de laisser des traces.

ne laissez pas l'écran en mode Pause pendant longtemps. Cela pourrait provoquer une brûlure temporaire ou permanente de l'image.

- Télévision avec le numérique intégré (Écran large) : Lorsque la télévision reçoit les signaux d'un programme numérique intégrant un délimiteur de début de trame (elle reçoit des signaux normaux à 480p).
- Télévision acceptant le numérique (Écran large) : Lorsque la télévision reçoit les signaux d'un programme numérique intégrant un délimiteur de début de trame (avec un boîtier décodeur).
- Lorsque vous regardez un programme analogique (standard) sur une télévision ayant un grand écran (mode 4:3 sélectionné).

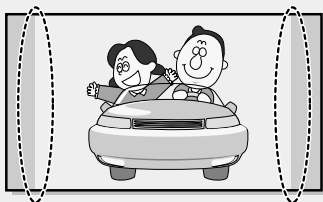

Bien que les programmes numériques doivent être diffusés en format HD Écran large (16:9), il arrive que les radiotélévisions diffusent des programmes initialement enregistrés en format normal (4:3) en convertissant les signaux en signaux numériques. Dans ce cas, les bords gauche et droit sont rognés.

Remarque : Si les bords gauche et droit et le centre de l'écran restent longtemps affichés, le volume de lumière transmis vont varier. Cela aura pour conséquence de laisser des traces.

e laissez pas l'écran en mode Pause pendant longtemps. Cela pourrait provoquer une brûlure temporaire ou permanente de l'image.

- Lorsque vous regardez un DVD, un CD ou une vidéo au format Écran large (21:9) sur une télévision ayant un grand écran (16:9).
- Lorsque vous connectez votre ordinateur ou une console de jeux à la télévision et que vous sélectionnez le mode 4:3.

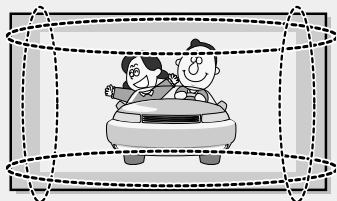

Si vous connectez un lecteur de DVD, un ordinateur ou une console de jeux à une télévision à écran large et que vous regardez un film, ou jouez à un jeu en mode normal (4:3) ou large (21:9), les bords gauche et droit ainsi que les bords supérieurs et inférieurs peuvent être rognés.

Remarque : Si les bords gauche et droit et le centre de l'écran restent longtemps affichés, le volume de lumière transmis vont varier. Cela aura pour conséquence de laisser des traces.

e laissez pas l'écran en mode Pause pendant longtemps. Cela pourrait provoquer une brûlure temporaire ou permanente de l'image.

Chapitre 1: Informations générales

Liste des fonctions	1
Liste des pièces	1
Vos premiers pas avec la télévision	2
Boutons présents en bas à droite de la façade	2
Prises du panneau arrière	3
Prises du panneau latéral (LN-R329D, LN-R409D, LN-R469D)	4
Télécommande	5
Insertion des piles dans la télécommande	7
La télécommande ne fonctionne pas	7

Chapitre 2: Connexions

Connexion d'antennes VHF et UHF	8
Antennes avec câble bipolaire plat de 300 ohms	8
Antennes avec câble rond de 75 ohms	9
Antennes VHF et UHF séparées	9
Connexion du câble TV	9
Câble sans boîte de jonction	9
Branchement d'une boîte de jonction servant à décrypter l'ensemble des canal	10
Branchement d'une boîte de jonction servant à décrypter certaines canal	10
Branchement d'un magnétoscope	12
Branchement d'un magnétoscope S-VHS	14
Connexion d'un caméscope (LN-R329D, LN-R409D, LN-R469D)	15
Branchement d'un lecteur DVD	15
Connecter un boîtier décodeur/lecteur de DVD via DVI	16
Connexion d'un DVD/boîtier décodeur à l'aide du mode HDMI	16
Branchement d'un système audio numérique	17
Connexion d'un amplificateur/home cinéma DVD	17
Branchement d'un PC	17
Branchement d'une CableCARD (LN-R409D, LN-R469D)	18

Chapitre 3: Fonctionnement

Mise en marche et arrêt de la télévision	19
Changement des canal	19
Utilisation des boutons de canal	19
Appuyez sur la touche PRE-CH pour sélectionner la chaîne	
Réglage du volume.	19
Réglage du volume	19
Utilisation de la fonction Muet	19
Visualisation de l'affichage	20
Visualisation des menus	20
Fonction Prêt à l'emploi	21
Si vous souhaitez réinitialiser ce paramètre...	24
Mémorisation des canal	25
Sélection de la source du signal vidéo	25
Enregistrement des canal dans la mémoire (méthode automatique)	26
Ajouter et Enlever des canal (méthode manuelle)	28
Programmation de la télécommande	29
Codes de la télécommande	32
Pour sélectionner la source	33
Pour éditer le nom de la source	35

Chapitre 4: Contrôle de l'image

Utilisation des paramètres automatiques d'image	37
Réglage des tons des couleurs	39
DNiE (Image naturelle numérique)	40
Modification de la taille de l'écran	41
Gel de l'image	43
Visionnement Image sur Image	44
Comment activer la fonction Image sur Image	44
Sélection d'un signal source (A/V externe) pour l'ISI	45
Pour permuter entre le contenu de la fenêtre ISI et l'image principale	46
Changer la chaîne de la fenêtre ISI	46
Pour changer la position de la fenêtre ISI	47
Pour changer la Size de la fenêtre ISI	47
Commande couleur	48
Commande simple	48
Commande détail	49
Contraste dynam.	50
Capteur luminance	51

Chapitre 5: Contrôle du son

Personnalisation du son	52
Utilisation des paramètres automatiques de son	53
Paramétrage de la technologie TruSurround XT	54
Sélection d'une bande son à canaux multiples (MTS) – Numérique	55
Langue privilégiée	55
Mode audio multipistes	56
Contrôle automatique du volume	57
Sélection du mode Internal Mute (Silence Int.)	58
Sélection d'un format audio numérique	59
Configuration de la mélodie de marche/d'arrêt	60

Chapitre 6: Contrôle des chaînes

Sélection de l'antenne	61
Configuration de vos chaînes favorites	62
Nom des chaînes	63
Affichage de la liste des chaînes	64
Modification de la liste des chaînes	65
Syntonisation fine des chaînes analogiques	66
Contrôle de la puissance du signal numérique	67
Amplificateur à faible bruit (AFB)	68

Chapitre 7: Affichage PC

Utilisation de votre télévision comme un écran PC	69
Configuration de votre logiciel PC (basée sur Windows XP) ..	69
Comment utiliser le réglage automatique	70
Réglage de la qualité de l'écran	71
Changement de la position de l'écran	73
Initialiser la position de l'écran et les paramètres des couleurs	75

Chapitre 8: Paramètre d'heure

Régler l'horloge	76
Option 1 : Réglage manuel de l'horloge	76
Option 2 : Réglage Automatiquement de l'horloge	78
Paramétrer le minuteur	80
Réglage de la minuterie de mise en marche/arrêt	81

Chapitre 9: Description de la fonction

Sélection d'une langue de menu	82
Sélection du mode cinéma	83
Réduction numérique des bruits	84
Utilisation de l'option de correction de la faiblesse chromatique	85
Affichage des sous-titres (messages texte à l'écran) – Analogique	87
Affichage des sous-titres (messages texte à l'écran) – Numérique	89
Niveau de transparence du menu	92
Configuration de la fonction d'aide	93
Utilisation de la fonction puce V	95
Réglage de votre numéro d'identification personnel (NIP)	95
Comment activer/désactiver la fonction puce V	96
Comment configurer les restrictions à l'aide des	
"Contrôle parental TV"	97
Comment configurer les restrictions à l'aide des évaluations	
MPAA : G, PG, PG-13, R, NC-17, X, NR	99
Comment configurer les restrictions à l'aide des 'Anglais canadien'	101
Comment configurer les restrictions à l'aide des 'Français canadien'	102
Réinitialisation du téléviseur lorsque la fonction V-Chip de	
contrôle parental bloque une chaîne	103
Guide électronique des programmes	104
Affichage du guide électronique des programmes	104
Utilisation du guide électronique des programmes	105
Affichage des informations relatives à une chaîne	106
Affichage des informations relatives aux chaînes	107
Liste aide-mémoire	109
Affichage de la liste aide-mémoire	109
Pour afficher la liste aide-mémoire	110
Pour supprimer des programmes planifiés	110
Utilisation de la CableCARD (vendue séparément)	111
Affichage des informations relatives à la CableCARD	111
Utilisation de la fonction de configuration de la CableCARD	112
Remise à zéro de la CableCARD	112
Réorganisation de la liste des canaux	113

Chapitre 10: Annexe

Identification des problèmes	114
Installation du support (LN-R269D, LN-R329D)	116
Démonter la base	116
Installer un kit de fixation mural (LN-R269D)	117
Installer un kit de fixation mural (LN-R329D, LN-R409D)	118
Instructions pour l'installation murale (LN-R469D)	119
Assemblage de la base-support (LN-R409D)	123
Utilisation du verrouillage Kensington antivol	124
Utilisation de votre télévision à l'étranger	124
Télévision par CableCARD et téléviseurs numériques précâblés	125
Spécifications	126
Modes d'affichage	128

Chapitre 1

INFORMATIONS GÉNÉRALES

Liste des fonctions

- Interface numérique et de réseau exceptionnelle :
Grâce à son tuner numérique intégré haute définition, ce téléviseur, très simple d'utilisation grâce à sa télécommande multifonctions unique, permet une diffusion haute définition sans récepteur.
- Excellente qualité d'image
 - La technologie DNIe offre des images d'une netteté aussi vraie que nature
 - Commande couleur: Les couleurs peuvent être réglées à votre convenance en définissant le Rouge, le Vert, Bleu, Jaune, Rose ainsi que le Blanc.
 - Contraste dynam.: Détecte automatiquement le signal visuel entrant et le règle pour créer le contraste optimum.
 - Capteur luminance: Règle automatiquement la luminosité de l'écran suivant le niveau de luminosité ambiante.
- SRS TruSurround XT
 - SRS TruSurround XT offre un système surround Dolby virtuel.
- Aspect pratique
 - Le téléviseur utilise le système HDMI pour offrir une qualité d'image et un son numérique parfait.
 - Le système Anynet vous permet de contrôler facilement les périphériques audio et vidéo (AV) Samsung à partir de ce téléviseur.
 - Pour plus d'informations sur Anynet, reportez-vous aux Instructions d'utilisation de Anynet AV.

Liste des pièces

Vérifiez que les éléments suivants sont inclus avec votre télévision LCD.
S'il manque des éléments, contactez votre revendeur.

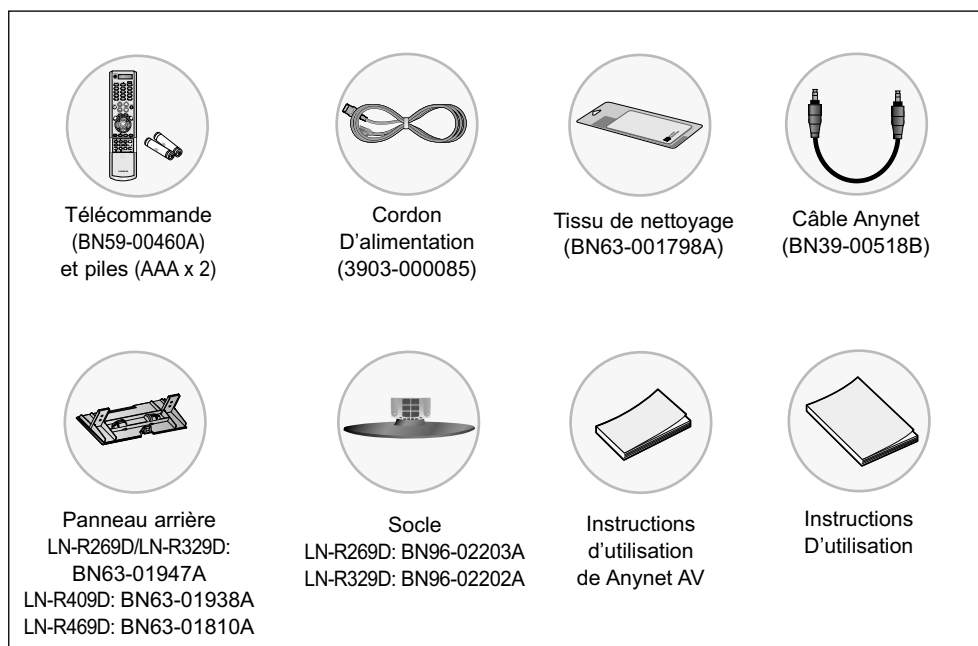

Vos premiers pas avec la télévision

Boutons situés en bas à droite du panneau

Les boutons situés en bas à droite du panneau commandent les fonctions de base de votre téléviseur, notamment le menu à l'écran. Pour utiliser les fonctions plus avancées, vous devez utiliser la télécom-mande.

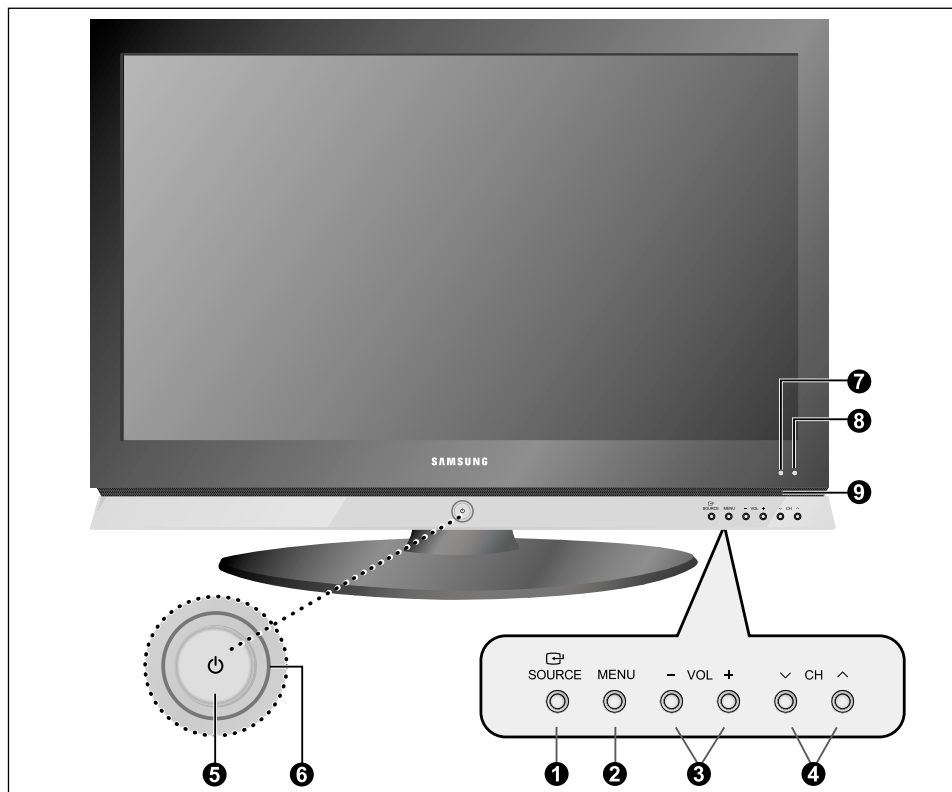

1 SOURCE 

Affiche le menu de toutes les sources d'entrée disponibles.

- LN-R269D
 - TV, AV, S-Vidéo, Composant 1, Composant 2, PC, HDMI
- LN-R329D / LN-R409D / LN-R469D
 - TV, AV 1, AV 2, S-Vidéo 1, S-Vidéo 2, Composant 1, Composant 2, PC, HDMI

Egalement utilisé pour confirmer votre choix dans le menu affiché à l'écran.

2 MENU

Appuyez pour voir à l'écran le menu des fonctions de votre téléviseur.

3 - VOL +

Appuyez sur ce bouton pour augmenter ou baisser le volume. Egalement utilisé pour sélectionner des éléments dans le menu affiché à l'écran.

4 < CH >

Appuyez sur ce bouton pour changer de canal. Vous pouvez également utiliser ce bouton pour mettre en surbrillance les divers éléments du menu à l'écran.

5  (ALIMENTATION)

Appuyez sur ce bouton pour allumer et teindre la télévision.

6 VOYANT D'ALIMENTATION

Clignote puis s'arrête lorsque le téléviseur est allumé. S'allume en mode Veille.

7 RCAPTEUR DE LA TÉLÉCOMMANDE

Dirigez la télécommande vers de point de la télévision.

8 CAPTEUR DE LUMIÈRE

Règle la luminosité de l'écran automatiquement suivant le niveau de luminosité ambiante. Ce détecteur fonctionne lorsque Capteur Luminos. est activé.

9 HAUT-PARLEURS

Prises du panneau arrière

Les prises du panneau arrière sont utilisées pour brancher de façon permanente un appareil Audio/Vidéo comme par exemple un lecteur DVD ou un magnétoscope.

Pour plus d'informations sur le branchement des appareils, voir pages 8-18.

La surface du téléviseur peut varier en fonction du modèle.

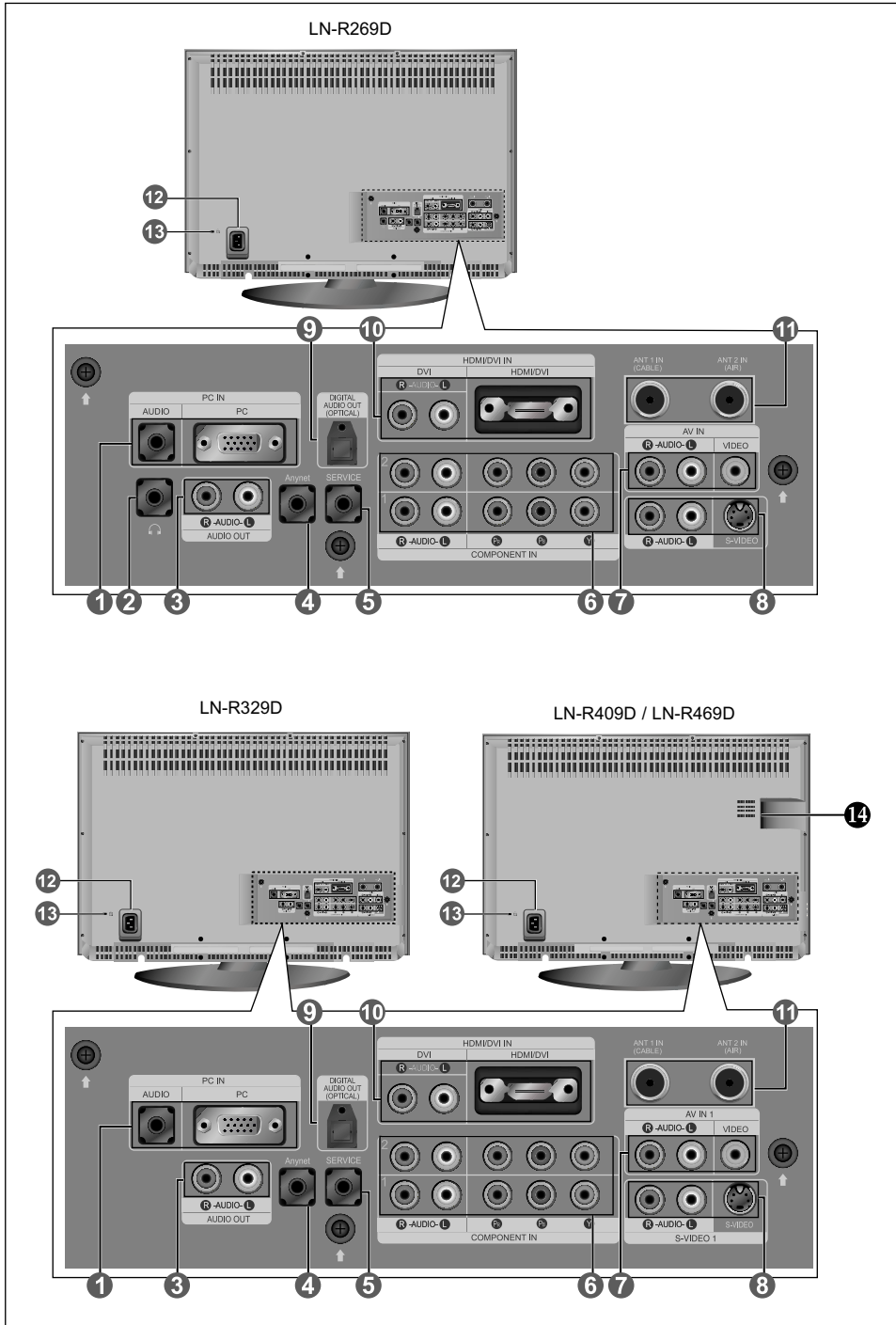

INFORMATIONS GÉNÉRALES

- 1 PC IN**
A connecter à la prise de sortie audio et vidéo de votre PC.
- 2 PRISE CASQUE (LN-R269D)**
Pour connecter un ensemble d'écouteurs externes pour une écoute individuelle.
- 3 AUDIO OUT**
Branchez la prise d'entrée audio sur votre amplificateur ou votre système de cinéma à domicile.
- 4 Anynet OUTPUT**
Reportez-vous aux "Instructions d'utilisation de Anynet AV".
- 5 SERVICE**
Connecteur réservé aux opérations de maintenance uniquement.
- 6 COMPONENT IN**
Connectez l'audio ou la vidéo d'un composant à partir d'un DVD/boîtier décodeur..
- 7 AV IN (1)**
Entrée audio et vidéo pour périphériques externes, tels qu'un caméscope ou un magnétoscope.
- 8 S-VIDEO IN (1)**
Entrées vidéo pour périphériques externes dotés d'une sortie S-Vidéo, tels qu'un caméscope ou un magnétoscope.
- 9 SORTIE AUDIO NUMERIQUE (OPTIQUE)**
À brancher à un appareil audio numérique.
- 10 HDMI/DVI IN**
Se connecte à la prise HDMI d'un périphérique doté d'une sortie HDMI.
Utilisez le terminal HDMI/DVI pour les connexions DVI vers un périphérique externe.
Utilisez le câble DVI vers HDMI ou l'adaptateur DVI-HDMI (DVI vers HDMI) pour cette connexion, et la borne R - AUDIO – L DVI-IN pour la sortie audio.
- la borne HDMI/DVI IN ne prend pas en charge le PC.
- Aucune connexion audio n'est requise entre deux appareils HDMI.
- 11 ANT IN**
Pour connecter une antenne ou un système de télévision par câble. (Voir page 8~11, 61)
- 12 ENTREE D'ALIMENTATION**
Connectez le câble d'alimentation fourni.
- 13 KENSINGTON LOCK**
Reportez-vous à la section "Utilisation du verrouillage Kensington antivol" à la page 124.
- 14 CARTE DÉCODEUR (LN-R409D/LN-R469D)**
Insérez la carte dans le logement prévu à cet effet.

Prises du panneau latéral (LN-R329D, LN-R409D, LN-R469D)

Les prises du panneau latéral permettent de connecter un composant utilisé seulement occasionnellement, par exemple un caméscope ou une console de jeu. (Voir page15)

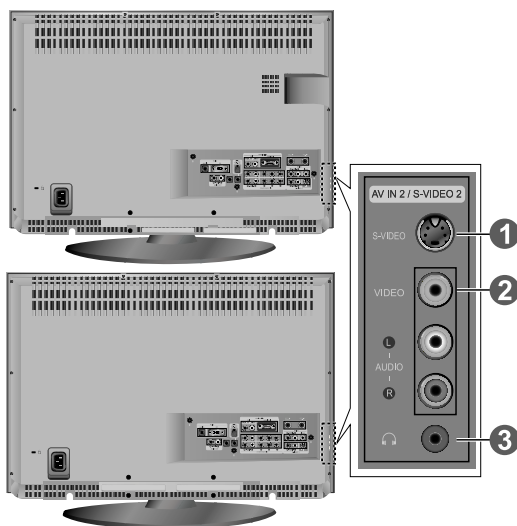

- 1 S-VIDEO IN (2)**
Entrées vidéo pour périphériques externes avec sortie S-Vidéo.
- 2 AV IN (2)**
Entrées vidéo et audio pour périphériques externes.
- 3 PRISE CASQUE**
Pour connecter un ensemble d'écouteurs externes pour une écoute individuelle.

	Haut-parleur			Sortie audio		
	HF	AV, S-Vidéo	Composant, PC, HDMI	HF	AV, S-Vidéo	Composant, PC, HDMI
Mode Internal Mute Desactive	Sortie de haut-parleur	Sortie de haut-parleur	Sortie de haut-parleur	Sortie audio	Sortie audio	Sortie audio
Mode Internal Mute Active	Mute	Mute	Mute	Sortie audio	Sortie audio	Sortie audio
Aucun signal vidéo	Mute	Mute	Mute	Mute	Sortie audio	Sortie audio

Lorsque l'option "Sourdine int." est activée, les paramètres du menu Son ne peuvent être configurés, à l'exception de "Options multi-pistes" et de "Sortie num.".

Télécommande

Vous pouvez utiliser la télécommande jusqu'à environ 7 mètres de votre télévision.

Lorsque vous utilisez votre télécommande, pensez à la pointer vers la télévision.

Vous pouvez également utiliser votre télécommande pour commander votre magnétoscope, votre décodeur, votre lecteur DVD ou votre récepteur.

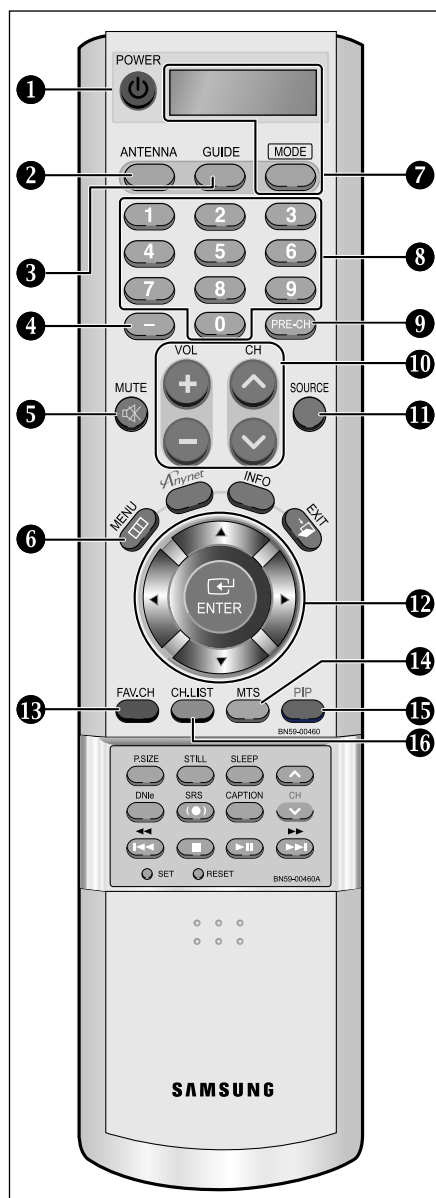

- 1 POWER** Pour allumer et éteindre la télévision. (Voir page 19)
- 2 ANTENNA** Appuyez sur ce bouton pour sélectionner "Air" ou "Câble". (Voir page 8~11)
- 3 GUIDE** Appuyez sur ce bouton pour afficher à l'écran le Guide électronique des programmes (EPG, Electronic Program Guide). (Voir page 104)
- 4 -** Appuyez sur ce bouton pour sélectionner des canaux supplémentaires (numériques et analogiques) diffusés par la même station. Par exemple, pour sélectionner le canal "54-3", appuyez sur "54", puis sur "-" et sur "3".
- 5 MUTE** Appuyez sur ce bouton pour couper temporairement le son. (Voir page 19)
- 6 MENU** Pour afficher le menu principal à l'écran. (Voir page 20)
- 7 MODE** Sélectionne l'appareil qui sera commandé par la télécommande Samsung (TV, VCR, CATV, DVD, STB). (Voir page 29~31)
- 8 BOUTONS NUMÉRIQUES** Permet de changer de chaîne.
- 9 PRE-CH** Syntonise sur la canal précédente. (Voir page 19)
- 10 CH ^ et CH v (Channel UP/Down)** Appuyez sur CH ^ ou CH v pour changer de canal. (Voir page 19)
VOL + et VOL - Appuyez sur ce bouton pour augmenter ou baisser le volume. (Voir page 19)
- 11 SOURCE** Appuyez sur ce bouton pour afficher toutes les sources vidéo disponibles.
- 12 HAUT / BAS / GAUCHE / DROITE / ENTREE** A utiliser pour sélectionner les éléments du menu à l'écran et modifier les valeurs du menu.
- 13 FAV.CH** Appuyez sur ce bouton pour naviguer entre vos chaînes favorites. (Voir page 62)
- 14 MTS** Appuyez sur ce bouton pour choisir Stéréo, Mono ou Programme audio séparé (Diffusion de programme audio séparé). (Voir page 55~56)
- 15 PIP** Image Sur Image Activé/Désactivé. (Voir page 44)
- 16 CH.LIST** Affiche la liste des canaux. (Voir page 64)

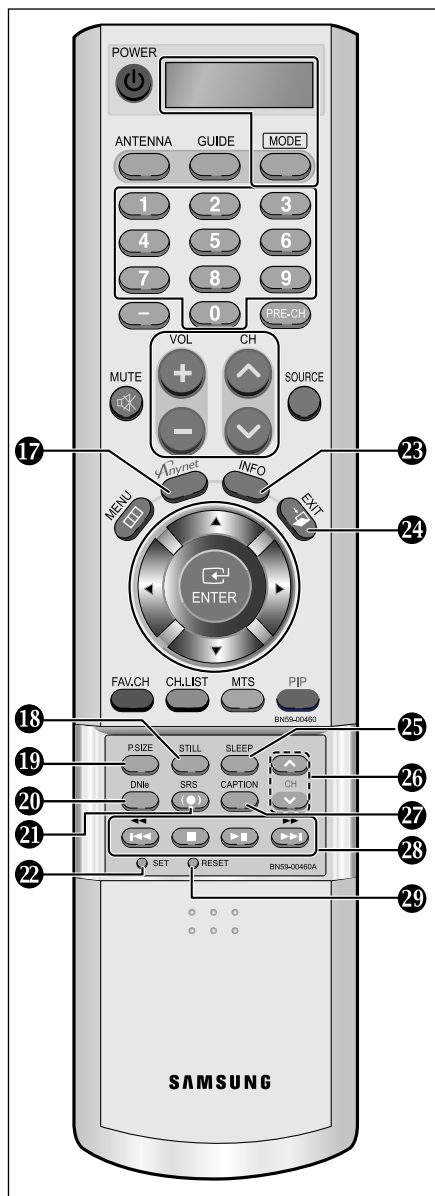

17 Anynet

Appuyez sur le bouton [Anynet] pour ouvrir le menu. Reportez-vous aux "Instructions d'utilisation de Anynet AV"

18 STILL

Appuyez sur ce bouton pour arrêter l'action au cours d'une scène spécifique. Appuyez de nouveau sur ce bouton pour reprendre normalement la vidéo. (Voir page 43)

19 P.SIZE

Appuyez sur ce bouton pour changer la taille de l'écran. (Voir page 41~42)

20 DNIe

Désactivé (Off): Le mode DNIe Demo (Démo DNIe) est désactivé.

Activé (On): L'image améliorée par DNIe apparaît sur la droite de l'écran.

L'image d'origine apparaît sur la gauche de l'écran. (Voir page 40)

21 SRS

Sélectionne le mode TruSurround XT. (Voir page 54)

22 SET

Règle cinq appareils différents : téléviseur, magnétoscope, décodeur, lecteur DVD ou récepteur. (Voir page 29~31)

23 INFO

Appuyez sur ce bouton pour afficher la canal et les paramètres audio-vidéo en cours. (Voir page 20)

24 EXIT

Appuyez sur ce bouton pour quitter le menu.

25 SLEEP

Appuyez sur ce bouton pour régler d'avance une durée au terme de laquelle le téléviseur s'éteindra automatiquement.

26 ^ CH v

Fait défiler les chaînes disponibles (ces boutons concernent uniquement les chaînes de la fenêtre ISI) (Voir page 46)

27 CAPTION

Contrôle le décodeur de sous-titres. (Voir page 87~91)

28 Fonctions Magnétoscope/DVD (uniquement en mode Anynet)

- Rembobinage
- Arrêt
- Lecture/ Pause
- Avance Rapide

29 RESET

Si votre télécommande ne fonctionne plus, changez les piles et appuyez sur le bouton Régler (RESET) pendant 2 à 3 secondes avant de l'utiliser de nouveau.

Insertion des piles dans la télécommande

1

Enlevez le panneau en le faisant glisser complètement.

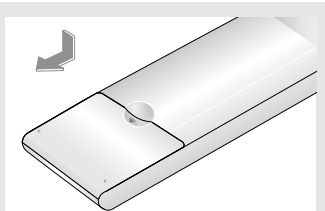

2

Placez deux piles AAA.

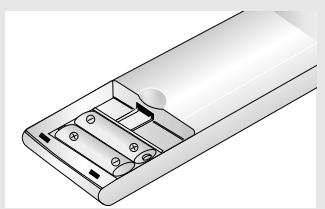

◀ Assurez-vous de faire correspondre les pôles “+” et “-” des piles avec le schéma situé à l’intérieur du compartiment.

3

Remplacez le couvercle.

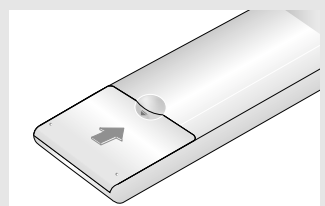

◀ Retirez les piles et stockez-les dans un endroit frais et sec si vous n'utilisez pas la télécommande pendant longtemps.

La télécommande peut être utilisée jusqu'à environ 7 mètres de la télévision. (Pour une utilisation type de la télévision, les piles durent environ un an.)

La télécommande ne fonctionne pas

Contrôlez les points suivants:

1. La télévision est-elle allumée ?
2. Les pôles (+ / -) des piles sont-ils inversés ?
3. Les piles sont-elles à plat ?
4. Y-a-t-il une rupture d'alimentation ou le cordon d'alimentation est-il débranché?
5. Y a-t-il une lampe fluorescente ou un néon à proximité ?

Chapitre 2

CONNEXIONS

Connexion d'antennes VHF et UHF

Si votre antenne se présente sous la forme d'un ensemble de câbles identique à la figure, voir "Antennes avec câble bipolaire plat de 300 ohms", ci-dessous.

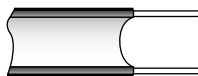

Si votre antenne se présente sous la forme d'un câble identique à la figure, voir "Antennes avec câble rond de 75 ohms", page 9.



Si vous avez deux antennes, voir "Antennes VHF et UHF séparées", page 9.

Antennes avec câble bipolaire plat de 300 ohms

Si vous utilisez une antenne hertzienne (comme une antenne de toit ou une antenne en oreilles de lapin) munie d'un câble bipolaire plat de 300 ohms, procédez comme suit.

1

Placez les fils de votre câble bipolaire sous les vis de l'adaptateur 300-75 ohms (non fourni). Utilisez un tournevis pour serrer les vis.

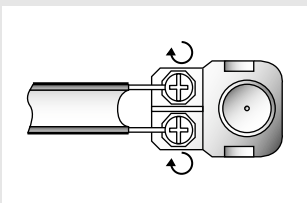

2

Branchez l'adaptateur dans la borne ANT 1 IN(CABLE) située à l'arrière du téléviseur.

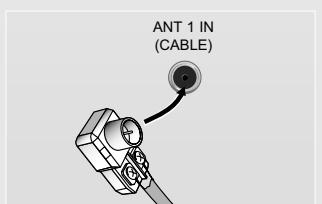

Antennes avec câble rond de 75 ohms

1

Branchez le câble de l'antenne dans la prise ANT 2 IN (AIR) située en bas du panneau arrière.

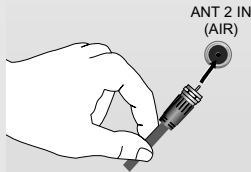

Antennes VHF et UHF séparées

Si vous disposez de deux antennes séparées pour votre télévision (une VHF et une UHF), vous devez combiner les deux signaux des antennes avant de les brancher à la télévision. Cette procédure exige un multiplexeur-adaptateur (disponible dans la plupart des magasins d'électronique).

1

Branchez les deux câbles des antennes au multiplexeur.

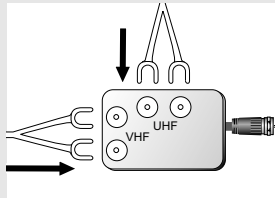

2

Branchez le multiplexeur dans la prise ANT 2 IN (AIR) située en bas du panneau arrière.

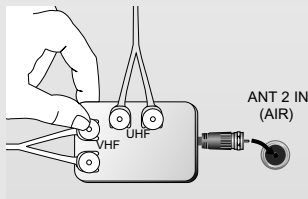

Connexion du câble TV

Pour brancher un système de télévision par câble, suivez les instructions ci-dessous.

Câble sans boîte de jonction

1

Branchez le câble d'arrivée dans la prise ANT 1 IN (CABLE) située à l'arrière de la télévision.

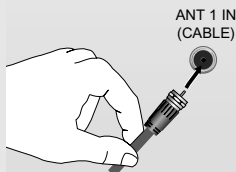

◀ Cette télévision étant équipée d'un dispositif pour le câble, vous n'avez pas besoin de boîte de jonction pour voir des canaux câblés en clair.

Branchement d'une boîte de jonction servant à décrypter l'ensemble des canal

1

Identifiez le câble connecté à la prise ANT OUT de votre boîte de jonction.

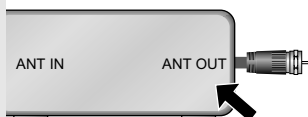

◀ Cette prise peut s'appeler "ANT OUT", "VHF OUT" ou simplement "OUT".

2

Branchez l'autre extrémité de ce câble à la prise ANT 1 IN (CABLE) située à l'arrière de la télévision.

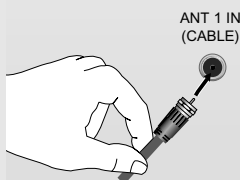

Branchement d'une boîte de jonction servant à décrypter certaines canal

Si votre boîte de jonction ne décrypte que certaines canal (comme les canal dites 'premium'), suivez les instructions ci-dessous. Pour ce faire, vous avez besoin d'un séparateur bidirectionnel, d'un interrupteur RF (A/B) et de quatre longueurs de câble coaxial. (Ces articles sont disponibles dans la plupart des magasins d'électronique.)

1

Localisez et débranchez le câble branché à la prise ANT IN de votre boîte de jonction.



◀ Cette prise peut s'appeler "ANT IN", "VHF IN" ou simplement "IN".

2

Branchez ce câble à un séparateur bidirectionnel.

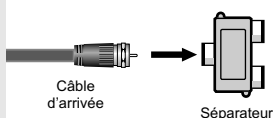

3

Branchez un câble de RF entre une des prises OUTPUT du séparateur et la prise IN de la boîte de jonction.

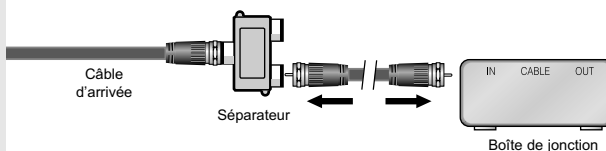

CONNEXIONS

4

Branchez un câble de RF entre la prise ANT OUT de la boîte de jonction et la prise B.IN de l'interrupteur A/B.

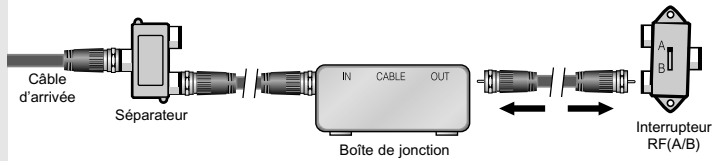

5

Branchez un autre câble entre l'autre prise OUT du séparateur et la prise A.IN de l'interrupteur RF (A/B).

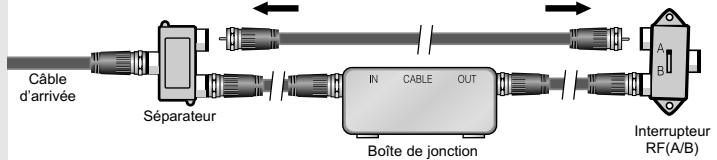

6

Connectez le dernier câble RF entre la borne OUT du commutateur RF (A/B) et la borne ANT 1 IN (CABLE) située à l'arrière du téléviseur.

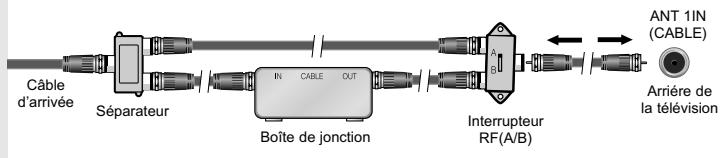

Après avoir établi cette connexion, réglez l'interrupteur A/B en position "A" pour regarder les canaux normaux. Placez l'interrupteur A/B en position "B" pour regarder les canaux cryptés.

(Lorsque vous placez l'interrupteur A/B sur "B", vous devez syntoniser votre télévision sur le canal de sortie de la boîte de jonction qui est habituellement le canal 3 ou 4.)

Branchement d'un magnétoscope

Ces instructions supposent que vous avez déjà branché votre télévision à une antenne ou un système de télévision par câble (en suivant les instructions pages 8-11). Sautez l'étape 1 si vous n'avez pas encore branché d'antenne ou de système de télévision par câble.

1

Débranchez l'antenne ou le câble de l'arrière de la télévision.

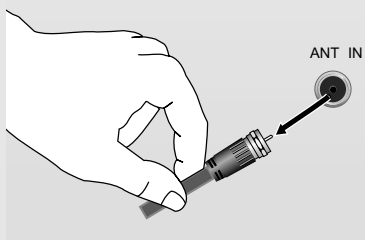

2

Branchez le câble ou l'antenne à la prise ANT IN située à l'arrière du magnétoscope.

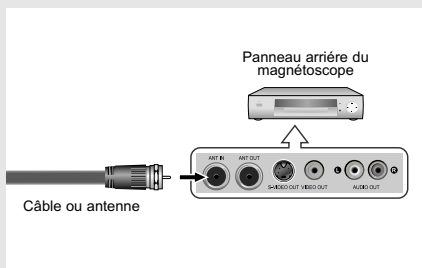

3

Connectez un câble RF entre la borne ANT OUT du magnétoscope et la borne ANT 1 IN (CABLE) ou ANT 2 IN (AIR) du téléviseur.

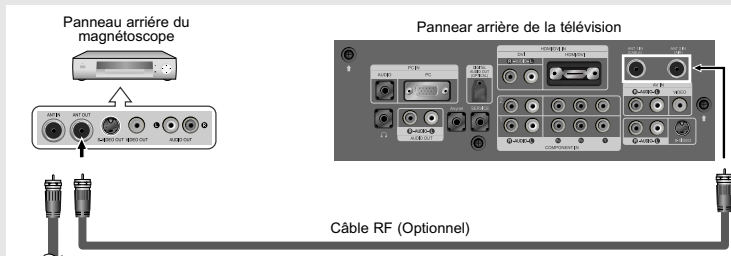

CONNEXIONS

4

Branchez les câbles audio entre les prises AUDIO OUT du magnéscope et les prises AV IN [R-AUDIO-L] de la télévision.

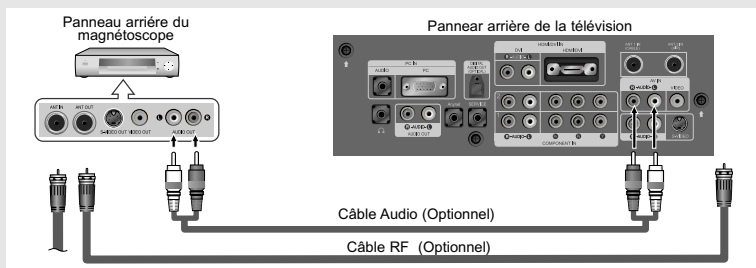

Si vous avez un magnéscope "mono" (c'est-à-dire qu'il n'est pas stéréo), utilisez le connecteur Y (non fourni) pour le brancher aux prises d'entrée audio droite et gauche de la télévision. Si votre magnéscope fonctionne en stéréo, vous devez brancher deux câbles distincts.

5

Branchez un câble vidéo entre la prise VIDEO OUT du magnéscope et la prise AV IN [VIDEO] de la télévision.

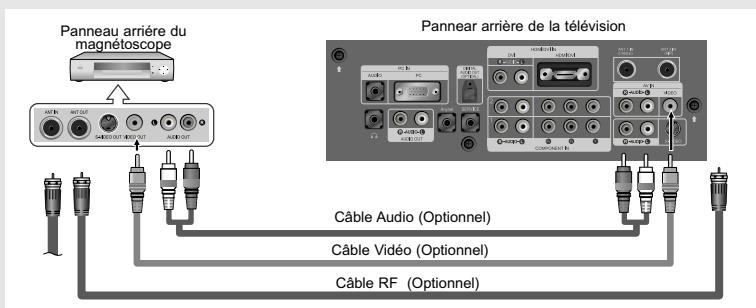

Suivez les instructions de "Visualisation d'une cassette à l'aide d'un magnéscope ou d'un caméscope" pour visualiser une cassette à l'aide de votre magnéscope.

* La configuration arrière de chaque périphérique source externe est différente suivant les appareils.

* Lorsque vous connectez un périphérique externe, faites correspondre les couleurs de la borne et du câble.

Branchement d'un magnétoscope S-VHS

Votre télévision Samsung peut recevoir un signal S-Vidéo provenant d'un magnétoscope S-VHS. (Ce branchement donne une meilleure image par rapport à un magnétoscope VHS standard.)

1

Tout d'abord, suivez les étapes 1 à 3 de la section précédente pour brancher l'antenne ou le câble à votre magnétoscope et à votre télévision.

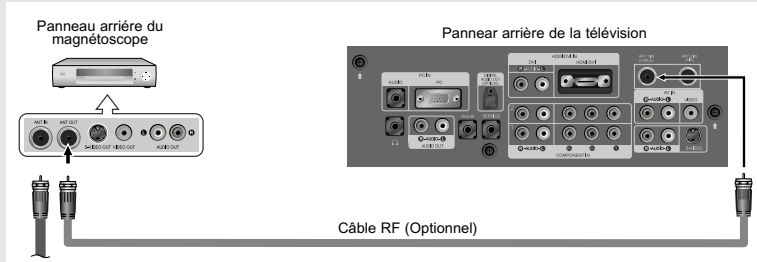

2

Branchez les câbles audio entre les prises AUDIO OUT du magnétoscope et les prises AV IN [R-AUDIO-L] de la télévision.

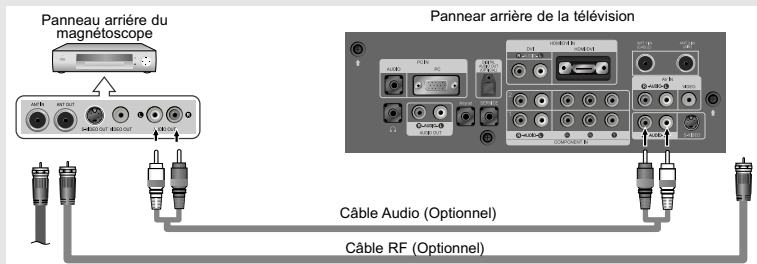

3

Connectez un câble S-Vidéo entre la prise S-VIDEO OUT du magnétoscope et la prise AV IN [S-VIDEO] du téléviseur.

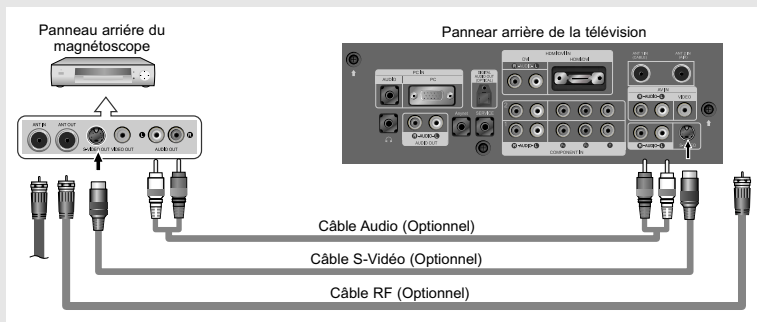

Un câble S-Vidéo est généralement fourni avec le magnétoscope S-VHS. (Sinon, renseignez-vous auprès de votre magasin d'électronique local.)

- * La configuration arrière de chaque périphérique source externe est différente suivant les appareils.
- * Lorsque vous connectez un périphérique externe, faites correspondre les couleurs de la borne et du câble.

Connexion d'un caméscope (LN-R329D, LN-R409D, LN-R469D)

Les prises du panneau latéral assurent la connexion aisée d'un caméscope à votre téléviseur. Elles vous permettent de visionner les cassettes de votre caméscope sans passer par un magnétoscope.

1

Connectez un câble audio entre les prises AV IN 2 / S-VIDEO 2 [R-AUDIO-L] du téléviseur et les prises AUDIO OUT du caméscope.

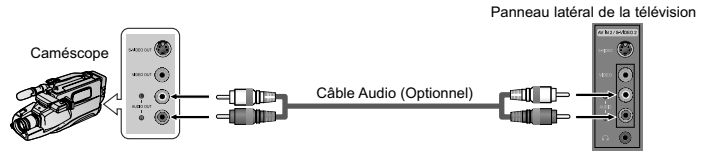

2

Connectez un câble vidéo entre les prises AV IN 2 / S-VIDEO 2 [VIDEO] du téléviseur et les prises VIDEO du caméscope. Connectez également un câble audio optionnel entre les prises AUDIO OUT du caméscope et les prises AV IN 2 / S-VIDEO 2 [R-AUDIO-L] du téléviseur.

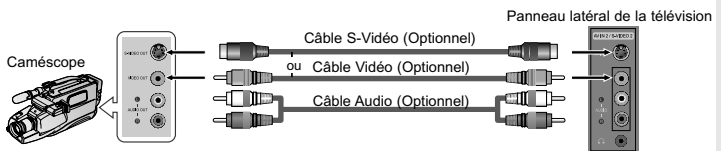

Branchement d'un lecteur DVD

Les prises du panneau arrière de votre téléviseur ont été spécialement conçues pour faciliter le branchement d'un lecteur DVD.

1

Connectez un câble audio entre les prises COMPONENT IN 1 [R-AUDIO-L] du téléviseur et les prises AUDIO OUT du lecteur DVD.

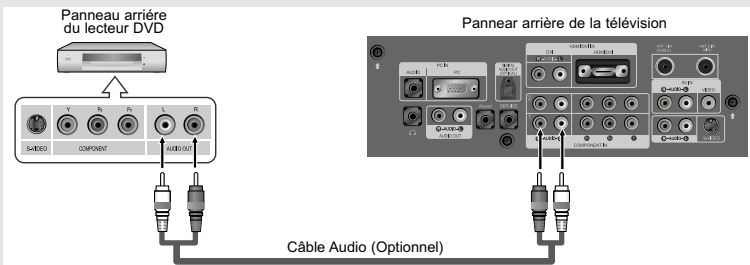

2

Connectez un câble composante entre les prises COMPONENT IN 1 [PR, PB, Y] du téléviseur et les prises COMPONENT VIDEO OUT [Y, PB, PR] du lecteur DVD. Connectez également un câble audio optionnel entre les prises AUDIO OUT du lecteur DVD et les prises COMPONENT IN 1 [R-AUDIO-L] du téléviseur.

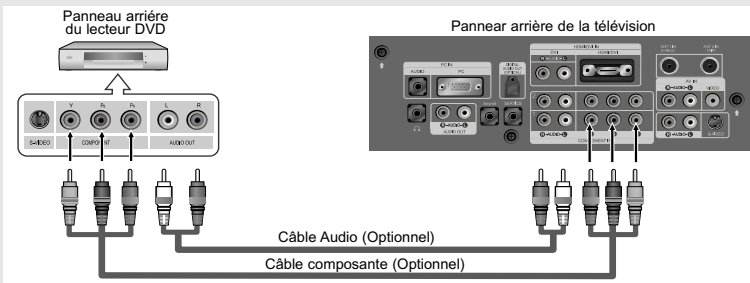

Remarque : Pour une explication de la vidéo composante, reportez-vous au manuel de l'utilisateur du lecteur DVD.

Assurez-vous de faire correspondre la composante vidéo et les connexions audio. Par exemple, si vous connectez le câble vidéo à la borne Component In 1, connectez le câble audio également à la borne Component In 1.

* La configuration arrière de chaque périphérique source externe est différente suivant les appareils.

* Lorsque vous connectez un périphérique externe, faites correspondre les couleurs de la borne et du câble.

Connecter un boîtier décodeur/lecteur de DVD via DVI

Ceci n'est réalisable que si le périphérique externe dispose d'un connecteur de sortie DVI.

1

Connectez un câble DVI vers HDMI ou un adaptateur DVI-HDMI entre le connecteur HDMI/DVI du téléviseur et le connecteur DVI du lecteur DVD/boîtier décodeur.

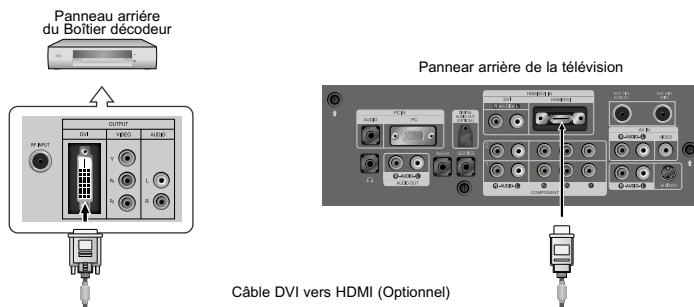

2

Connectez un câble audio entre les prises DVI IN [R-AUDIO-L] du téléviseur et les prises AUDIO OUT du lecteur DVD/boîtier décodeur.

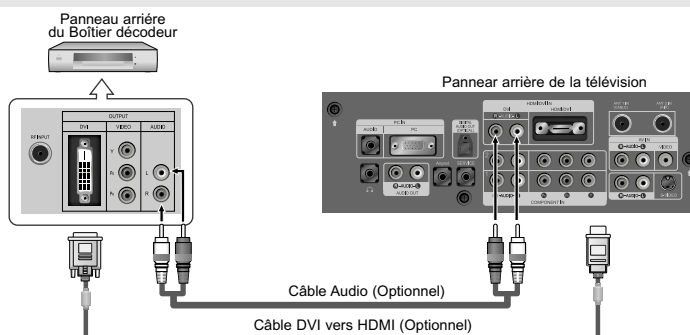

Connexion d'un DVD/boîtier décodeur à l'aide du mode HDMI

Ceci n'est réalisable que si le périphérique externe dispose d'un connecteur de sortie HDMI.

1

Connectez un câble HDMI entre le connecteur HDMI/DVI du téléviseur et le connecteur HDMI du lecteur DVD/boîtier décodeur.

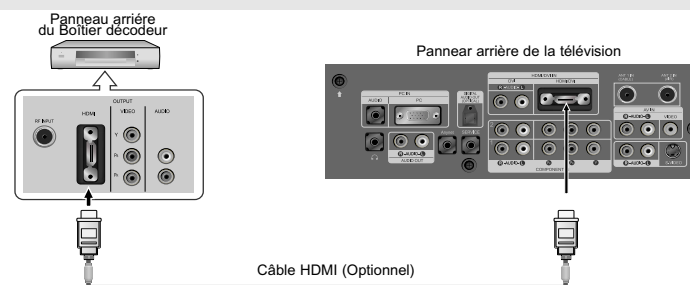

Qu'est-ce que le mode HDMI ?

- HDMI ou high-definition multimedia interface (interface multimédia haute définition) est une interface de nouvelle génération qui permet la transmission de signaux numériques audio et vidéo à l'aide d'un simple câble et sans compression.
- "Interface multimédia" est un nom plus approprié, en particulier parce qu'il autorise plusieurs canaux de son numérique (canaux 5.1). La différence entre les modes HDMI et DVI réside dans le fait que le périphérique HDMI est de taille plus petite, qu'il dispose de la fonction de codage HDCP (Système de protection du contenu numérique haute définition) et qu'il prend en charge le son numérique multicanaux.

* La configuration arrière de chaque périphérique source externe est différente suivant les appareils.

* Lorsque vous connectez un périphérique externe, faites correspondre les couleurs de la borne et du câble.

Branchement d'un système audio numérique

Les prises du panneau arrière de votre téléviseur permettent de brancher facilement un système audio numérique.

1

Branchez un câble optique entre les prises DIGITAL AUDIO OUT (OPTICAL) (Sortie audio numérique/Optique) du téléviseur et les prises d'entrée numérique du système audio numérique.

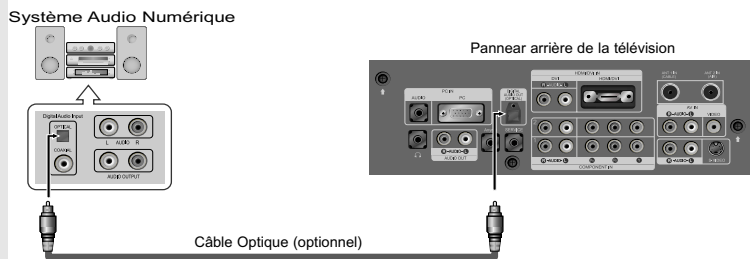

Remarque : La diffusion en 5.1 est possible lorsque le téléviseur est raccordé à un appareil externe doté de cette fonction audio. Pour en savoir plus sur les composants vidéo, consultez le mode d'emploi de votre système audio numérique.

Connexion d'un amplificateur/home cinéma DVD

1

Connectez un câble audio entre les prises AUDIO OUT [R-AUDIO-L] du téléviseur et les prises AUDIO IN [R-AUDIO-L] de l'amplificateur/home cinéma DVD.

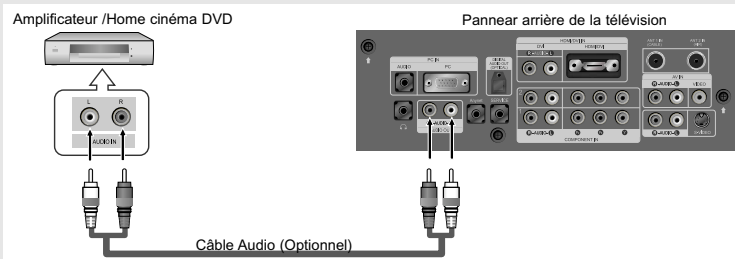

Branchement d'un PC

1

Connectez le câble D-Sub à la prise "PC (PC IN)" à l'arrière de votre unité.

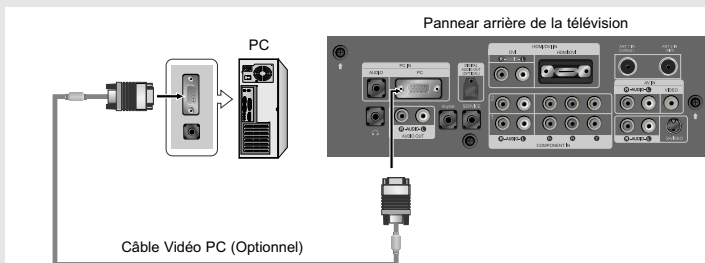

2

Connectez le câble audio à "AUDIO (PC IN)" à l'arrière de votre écran TFT-LCD et l'autre extrémité à la sortie "Audio Out" de la carte son de votre ordinateur.

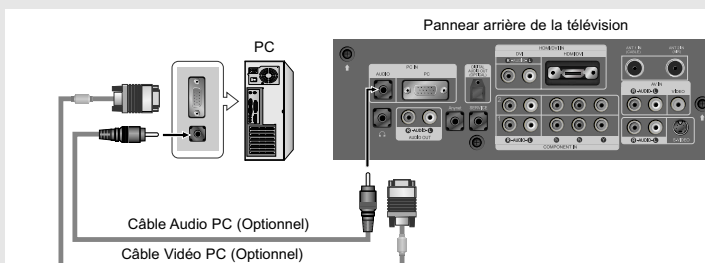

* La configuration arrière de chaque périphérique source externe est différente suivant les appareils.

* Lorsque vous connectez un périphérique externe, faites correspondre les couleurs de la borne et du câble.

Branchement d'une CableCARD (LN-R409D, LN-R469D)

Cette carte vous est délivrée par votre fournisseur local d'accès au câble.

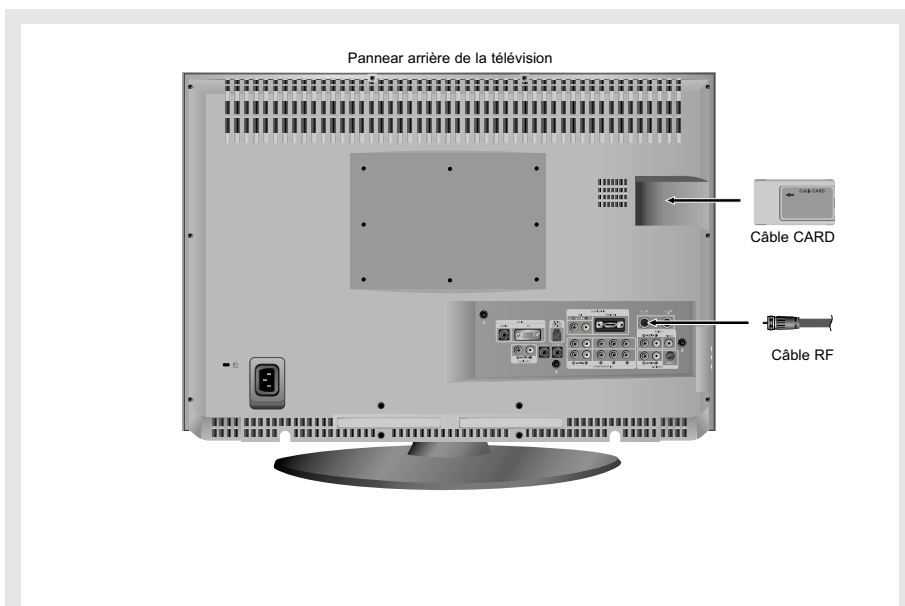

1

Insérez la carte décodeur dans le logement "CableCARD" ; le message "CableCARD Inserted" (CableCARD insérée) s'affiche à l'écran. Si aucune information concernant les canaux n'existe, le message "Mise à jour liste canaux" s'affiche pendant la configuration des canaux. Cette opération peut prendre plusieurs minutes, suivant votre fournisseur.

2

Les informations de pairage, qui incluent un numéro de téléphone, l'ID de la CableCARD, l'ID de l'hôte et d'autres données, s'affichent au bout de 2 à 3 minutes. Si un message d'erreur s'affiche, veuillez contacter votre fournisseur de services.

3

Lorsque la configuration des chaînes est terminée, le message "Updating Completed" (Mise à jour terminée) s'affiche, indiquant que la liste des canaux a été mise à jour.

4

Vous pouvez à présent afficher la liste des chaînes en appuyant sur le bouton CH.LIST (Liste des canaux).

Remarque



- Lorsque la mise à jour est terminée, vous ne pouvez sélectionner que les canaux de la liste.
- Retirez la carte décodeur avec précaution afin de ne pas la faire tomber, ce qui pourrait l'endommager.

Chapitre 3

FONCTIONNEMENT

Mise en marche et arrêt de la télévision

1



Appuyez sur le bouton **POWER**  de la télécommande.
Vous pouvez également utiliser le bouton **POWER**  à l'avant du téléviseur.





Changement des canal

Utilisation des boutons de canal

1

Appuyez sur le bouton **CH**  /  pour changer de canal.



Quand vous appuyez sur le bouton **CH**  /  , la télévision change de canal de façon séquentielle. Vous pourrez voir toutes les canal que la télévision a mémorisées. (La télévision doit avoir mémorisé au moins trois canal).

Vous ne pourrez pas voir les canal qui ont été enlevées, ni celles qui n'ont pas été mémorisées. Reportez-vous aux pages 21 et 28 pour mémoriser des chaînes.

Appuyez sur la touche **PRE-CH** pour sélectionner la chaîne précédente.

1

Appuyez sur le bouton **PRE-CH**. La télévision passe à la dernière canal regardée.



Pour passer rapidement d'une canal à une autre canal éloignée, accédez à la canal initiale puis utilisez les boutons numériques pour sélectionner la seconde canal. Puis, utilisez le bouton **PRE-CH** pour passer rapidement de l'une à l'autre.

Réglage du volume

1

Appuyez sur les boutons **VOL +/-** pour augmenter ou diminuer le volume.

Utilisation de la fonction Muet

Vous pouvez à tout moment couper le son en appuyant sur le bouton **MUTE**.

1

Appuyez sur **MUTE** et le son est coupé.
Le mot "  **MUTE** " apparaît dans le coin inférieur gauche de l'écran.



2

Pour désactiver le mode Mute, appuyez de nouveau sur le bouton **MUTE** ou simplement sur les boutons **VOL +/-** .

Visualisation de l'affichage

L'affichage identifie la canal en cours et l'état de certains paramètres audio et vidéo.

1

Appuyez sur le bouton **INFO** de la télécommande.

La télévision affiche la canal, le type de son et l'état de certains paramètres de son et d'image.

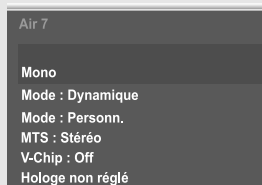

- ◀ Les affichages à l'écran disparaissent après environ dix secondes.
- ◀ Appuyez de nouveau sur la touche INFO ou attendez environ 10 secondes avant qu'il disparaisse automatiquement.

Visualisation des menus

1

Une fois l'appareil allumé, appuyez sur le bouton **MENU** .

Le menu principal apparaît à l'écran. Son volet gauche contient six icônes : Entrée, Image, Son, Chaîne, Configuration et Guide.



- ◀ Les menus affichés à l'écran disparaissent après environ deux minutes.



2

Utilisez les boutons **MONTER/DESCENDRE** ▲▼ pour sélectionner l'icône de votre choix.

Puis appuyez sur **ENTER**  pour accéder au sous-menu de l'icône.

3

Appuyez sur le bouton **EXIT** pour quitter.

Fonction Prêt à l'emploi

Lors de la première mise en route du téléviseur, deux paramètres individuels de base sont proposés automatiquement à la configuration : Réglage de prog. auto et Horloge.

Certains affichages OSD peuvent varier en fonction du modèle.

1

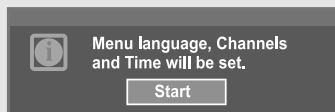

Appuyez sur le bouton **POWER**  de la télécommande.

Le message "Menu language, Channels and Time will be set." s'affiche. Appuyez sur le bouton **ENTER**  ; le menu "Select the language of the OSD" s'affiche automatiquement.



2



Appuyez sur le bouton **ENTER**  pour indiquer la langue de votre choix.

Utilisez les boutons **MONTER/DESCENDRE**  pour sélectionner la langue appropriée, puis appuyez sur le bouton **ENTER** .

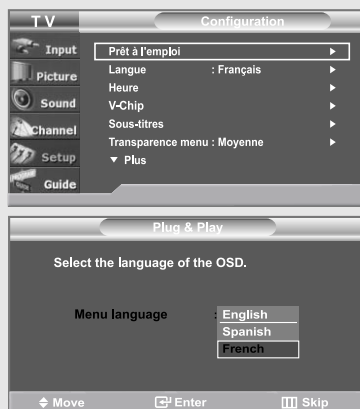
Le menu "Choisir les antennes à mémoriser." s'affiche automatiquement.



3

Utilisez les boutons **MONTER/DESCENDRE**  pour mémoriser le branchement sélectionné. Appuyez sur le bouton **ENTER**  pour sélectionner "Démarrer".

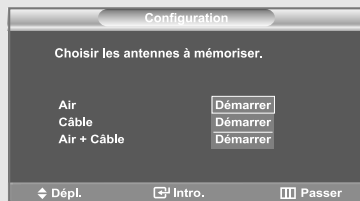

- ◀ • Si l'antenne est branchée dans la prise ANT 1 (CÂBLE), sélectionnez "CÂBLE" et si elle est branchée sur la prise ANT 2 (AIR), sélectionnez "AIR".
- Si les prises ANT 1 et ANT 2 sont toutes deux utilisées, sélectionnez "Air + Câble".
- Si une CableCARD est insérée dans le logement "CableCARD" du panneau arrière, les options "Câble" et "Air+Câble" ne sont pas disponibles.

4-1 (LN-R269D / LN-R329D)

Appuyez sur les boutons **MONTER/DESCENDRE** ▲▼ pour sélectionner "Câble" ou "Air + Câble", puis appuyez sur le bouton **ENTER** [↵].

Appuyez sur les boutons **MONTER/DESCENDRE** ▲▼ pour sélectionner "STD", "HRC" ou "IRC", puis appuyez sur le bouton **ENTER** [↵].



◀ STD, HRC et IRC désignent différents systèmes de télévision par câble.

Pour connaître le système utilisé dans votre région, contactez votre fournisseur. La sélection de la source de diffusion est maintenant terminée.

Passez à présent à la section "Mémorisation de canaux".

4-2 (LN-R409D / LN-R469D)

Appuyez sur les boutons **MONTER/DESCENDRE** ▲▼ pour sélectionner "Canal numérique", puis appuyez sur le bouton **ENTER** [↵].

Appuyez sur les boutons **MONTER/DESCENDRE** ▲▼ pour sélectionner "STD", "HRC" ou "IRC", puis appuyez sur le bouton **ENTER** [↵].

Appuyez sur les boutons **MONTER/DESCENDRE** ▲▼ pour sélectionner "Canal analogique", puis appuyez sur le bouton **ENTER** [↵].

Appuyez sur les boutons **MONTER/DESCENDRE** ▲▼ pour sélectionner "STD", "HRC" ou "IRC", puis appuyez sur le bouton **ENTER** [↵].

Utilisez les boutons **MONTER/DESCENDRE** ▲▼ pour sélectionner "Démarrer", puis appuyez sur le bouton **ENTER** [↵] pour mémoriser les canaux.

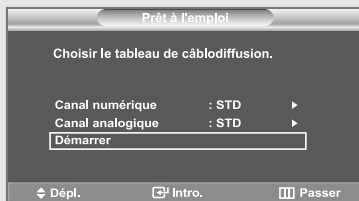
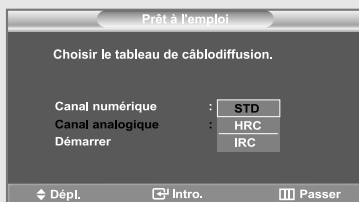
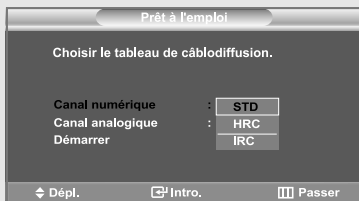
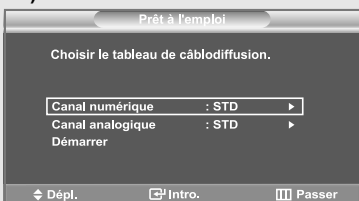

FONCTIONNEMENT

5



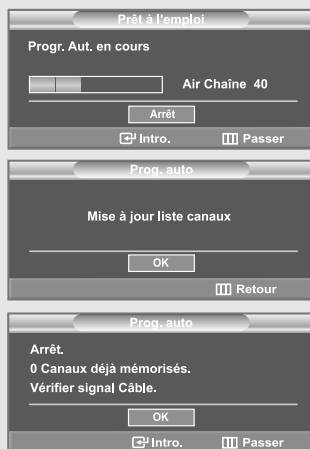

La mémorisation des canaux disponibles commence. Lorsque la mémorisation est terminée, le menu Prog. auto s'affiche de nouveau. Appuyez sur le bouton **ENTER**  lorsque la mémorisation des canaux est terminée. Le menu "Régler l'horloge à l'heure avancée." s'affiche automatiquement.



Remarque

- Pour arrêter la recherche avant la fin, appuyez sur le bouton **ENTER**  lorsque Stop est sélectionné.

6

Appuyez sur le bouton **ENTER**  button. Appuyez sur les boutons **MONTRE/DSCENDRE**   pour sélectionner "Oui" ou "Non", puis appuyez sur le bouton **ENTER** . Le menu "Choisir le fuseau horaire de votre région." s'affiche automatiquement.



FONCTIONNEMENT

7

Appuyez sur les boutons **MONTER/DESCENDRE** ▲▼ pour sélectionner le fuseau horaire de votre région (et pour déplacer la sélection vers la zone appropriée, sur la carte des États-Unis).

Appuyez sur le bouton **ENTER** [↵] button.

Si vous recevez un signal numérique, l'horloge se règle automatiquement. Dans le cas contraire, rendez-vous à la page 76 pour savoir comment régler l'horloge.



8

Le message "Terminé. L'heure sera réglée automatiquement." s'affiche. Lorsque vous avez terminé, appuyez sur le bouton **ENTER** [↵].

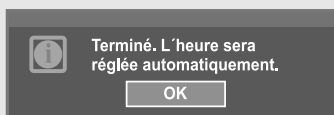

Si vous souhaitez réinitialiser ce paramètre...

1

Appuyez sur le bouton **MENU** [≡] pour afficher le menu.

Appuyez sur les boutons **MONTER/DESCENDRE** ▲▼ pour sélectionner "Configuration", puis appuyez sur le bouton **ENTER** [↵].



2

Appuyez sur le bouton **ENTER** [↵] pour sélectionner "Prêt à l'emploi".

Appuyez sur le bouton **ENTER** [↵] button.

Pour en savoir plus sur la configuration des options, reportez-vous à la page précédente.

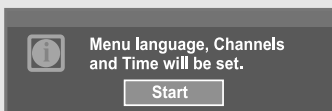

Remarque

- La fonction Prêt à l'emploi est accessible uniquement en mode TV.

Mémorisation des canal

Votre télévision peut mémoriser et stocker toutes les canal disponibles, que ce soit des canal hertziennes ou des canal câblées. Une fois que les canaux disponibles sont mémorisés, utilisez les boutons CH \wedge et CH \vee pour balayer les canal. Ainsi, il n'est pas nécessaire d'entrer leur numéro. La mémorisation des canal se fait en trois étapes: sélection d'une source de radiodiffusion, mémorisation des canal (automatique) et ajout et suppression des canal (manuel).

Sélection de la source du signal vidéo

Avant que votre télévision ne puisse commencer à mémoriser les canal disponibles, vous devez spécifier le type de la source de signal reliée à la télévision (c'est-à-dire soit une antenne soit le câble).

1

Appuyez sur le bouton **MENU** \square pour afficher le menu.

Appuyez sur les boutons **MONTER/DESCENDRE** $\blacktriangle/\blacktriangledown$ pour sélectionner "Chaîne", puis appuyez sur le bouton **ENTER** \square .



2

Appuyez sur le bouton **ENTER** \square pour sélectionner "Antenne".

Appuyez plusieurs fois sur les boutons **MONTER/DESCENDRE** $\blacktriangle/\blacktriangledown$ pour naviguer entre les options "Air" ou "Câble", puis appuyez sur le bouton **ENTER** \square .

Appuyez sur le bouton **EXIT** pour quitter.





Enregistrement des canal dans la mémoire (méthode automatique)

Certains affichages OSD peuvent varier en fonction du modèle.



1

Appuyez sur le bouton **MENU**  pour afficher le menu.

Appuyez sur les boutons **MONTER/DESCENDRE**   pour sélectionner "Chaîne", puis appuyez sur le bouton **ENTER** .





2

Appuyez sur les boutons **MONTER/DESCENDRE**   pour sélectionner "Prog. auto", puis appuyez sur le bouton **ENTER** .



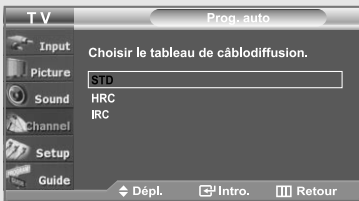
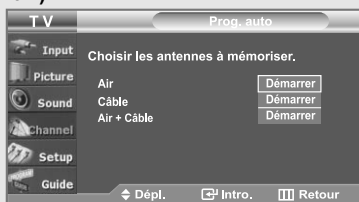

3-1 (LN-R269D / LN-R329D)

Utilisez les boutons **MONTER/DESCENDRE**   pour sélectionner l'antenne souhaitée, puis appuyez sur le bouton **ENTER** . (Voir page 22)



- ◀ • Air : signal d'antenne de type "Air".
- Câble : signal d'antenne de type "Câble".
- Air+Câble : signaux d'antenne de type "Air" et "Câble".

3-2 (LN-R409D / LN-R469D)

Utilisez les boutons **MONTER/DESCENDRE**   pour sélectionner l'antenne souhaitée, puis appuyez sur le bouton **ENTER** . (Voir page 22)

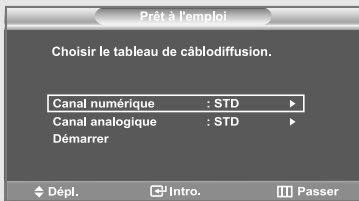
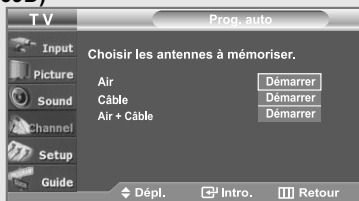

FONCTIONNEMENT

4

Une fois que toutes les canaux disponibles sont enregistrés, le menu "Prog. auto" réapparaît.



Appuyez sur le bouton **EXIT** pour quitter.



Ajouter et Enlever des canal (méthode manuelle)



1

Appuyez sur le bouton **MENU**  pour afficher le menu.

Appuyez sur les boutons **MONTER/DESCENDRE**   pour sélectionner "Chaîne", puis appuyez sur le bouton **ENTER** .





2

Appuyez sur les boutons **MONTER/DESCENDRE**   pour sélectionner "Ajouter/Supprimer", puis appuyez sur le bouton **ENTER** .



3

Appuyez plusieurs fois sur le bouton **ENTER**  pour basculer entre les options Ajouter un canal et Supprimer un canal. Utilisez les boutons **CH**  et **CH**  pour accéder à la chaîne de votre choix, puis répétez l'opération ci-dessus.

Appuyez sur le bouton **EXIT** pour quitter.

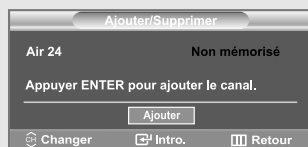

Programmation de la télécommande

Une fois configurée, votre télécommande peut fonctionner dans cinq modes différents : Téléviseur, Magnétoscope, Câble, Lecteur DVD ou Décodeur.

Une pression sur le bouton correspondant de la télécommande vous permet de basculer entre ces différents modes et de contrôler l'appareil de votre choix.

REMARQUE

La télécommande peut ne pas être compatible avec tous les lecteurs DVD, magnétoscopes, boîtes de jonction et décodeurs.



Configuration de la télécommande pour faire fonctionner votre magnétoscope

- 1 Éteignez le magnétoscope.
- 2 Appuyez sur le bouton **MODE** et assurez-vous que la mention **VCR** (Magnétoscope) apparaît sur l'écran LCD.
- 3 Appuyez sur le bouton **SET** de la télécommande du téléviseur.
- 4 Appuyez sur les touches numériques de votre télécommande qui correspondent aux trois chiffres du code du magnétoscope dont les marques sont répertoriées à la 'page 38' du présent guide. Veillez à entrer tous les chiffres du code, même si le premier chiffre est "0". Si plusieurs codes sont indiqués, essayez d'abord le premier.
- 5 Appuyez sur la touch **POWER** \odot de la télécommande.

Si vous avez bien configuré la télécommande, le magnétoscope devrait s'allumer.

Si votre magnétoscope ne s'allume pas après que vous ayez effectué la configuration, répétez les étapes 2, 3 et 4 en essayant un autre code parmi ceux correspondant à la marque de votre magnétoscope. Si aucun autre code n'est répertorié, essayez tous les codes de magnétoscope, de 000 à 072.

Remarque sur l'utilisation des modes de la télécommande : Magnétoscope

Quand la télécommande est dans le mode VCR, les touches de volume commandent toujours le volume du téléviseur.

FONCTIONNEMENT

Configuration de la télécommande pour faire fonctionner votre câblosélecteur



- 1 Éteignez le câblosélecteur.
- 2 Appuyez sur le bouton **MODE** et assurez-vous que la mention **CATV** (Câble) apparaît sur l'écran LCD.
- 3 Appuyez sur le bouton **SET** de la télécommande du téléviseur.
- 4 Appuyez sur les touches numériques de votre télécommande qui correspondent aux trois chiffres du code du câblosélecteur dont les marques sont répertoriées à la 'page 38' du présent guide. Veillez à entrer tous les chiffres du code, même si le premier chiffre est "0". Si plusieurs codes sont indiqués, essayez d'abord le premier.
- 5 Appuyez sur la touche **POWER** de la télécommande. Votre câblosélecteur devrait s'allumer si vous avez bien configuré votre télécommande.

Si votre câblosélecteur ne s'allume pas après que vous ayez effectué la configuration, répétez les étapes 2, 3 et 4 en essayant un autre code parmi ceux correspondant à la marque de votre câblosélecteur. Si aucun autre code n'est répertorié, essayez tous les codes, de 000 à 045.

Remarque sur l'utilisation des modes de la télécommande : Câblosélecteur
Quand la télécommande est dans le mode CATV, les touches de volume commandent toujours le volume du téléviseur.

FONCTIONNEMENT

Configuration de la télécommande pour faire fonctionner votre lecteur DVD



- 1 Éteignez votre lecteur DVD.
- 2 Appuyez sur le bouton MODE et assurez-vous que la mention DVD apparaît sur l'écran LCD.
- 3 Appuyez sur le bouton SET de la télécommande du téléviseur.
- 4 Appuyez sur les touches numériques de votre télécommande qui correspondent aux trois chiffres du code du lecteur DVD dont les marques sont répertoriées à la 'page 38' du présent guide. Veillez à entrer tous les chiffres du code, même si le premier chiffre est "0". Si plusieurs codes sont indiqués, essayez d'abord le premier.
- 5 Appuyez sur la touche **POWER**  de la télécommande.
Si vous avez bien configuré la télécommande, le lecteur DVD devrait s'allumer.

Si le lecteur DVD ne s'allume pas après que vous ayez effectué la configuration, répétez les étapes 2, 3 et 4 en essayant un autre code parmi ceux correspondant à la marque de votre lecteur DVD. Si aucun autre code n'est répertorié, essayez tous les codes, de 000 à 009.

Remarque sur l'utilisation des modes de la télécommande : Lecteur DVD
Quand la télécommande est dans le mode DVD, les touches de volume commandent toujours le volume du téléviseur.

FONCTIONNEMENT

Codes de la télécommande

Codes de magnétoscope

Marque	Code
Aiwa	025
Curtis Mathes	002 017 007 008 021 025 056 064 066
Funai	025
GE	017 002 021 005 056
Hitachi	019 025 041 042
JC Penny	002 007 018 019 021 026 037 041 054 056
Kenwood	007 008 018 026 037
Magnavox	021 036 056 059
Marantz	008 007 018 021 026 036 037 062
NEC	018 007 026 037 008 062 064
Panasonic	021 056 071 072
Philco	021 036 056 059
Philips	021 036
Pioneer	019 026 036 053
RCA	017 019 002 021 035 041 043 057 068
Samsung	000
Sanyo	018 024
Sears	018 019 006 024 028 029 041 048 051
Sharp	020 034 045 015
Sony	027 033 044
Sylvania	021 025 036 056 059
Toshiba	003 019 029 051 052

Codes de boîtier décodeur

Marque	Code
Hitachi	025 030
Panasonic	003 022 027 037 044
Philips	019 021 023 028
Pioneer	018 020 004 044
RCA	014 022 040
Samsung	000
Zenith	017 029 035 037 045

Codes de lecteur DVD

Marque	Code
Curtis Mathes	009
JVC	002
LG	006
Samsung	000 001
Sony	007
Panasonic	005
ProScan, RCA	003

Pour sélectionner la source

A utiliser pour sélectionner le téléviseur ou une autre source d'entrée externe connectée au téléviseur.

Permet de sélectionner l'écran de votre choix.

Certains affichages OSD peuvent varier en fonction du modèle.

1



Appuyez sur le bouton **MENU**  pour afficher le menu à l'écran.

Appuyez sur le bouton **ENTER**  pour sélectionner "Entrée".



2-1 (LN-R269D)

Appuyez sur le bouton **ENTER**  pour sélectionner "Liste source".

Utilisez les boutons **UP/DOWN**  pour sélectionner la source du signal, puis appuyez sur le bouton **ENTER** .

Appuyez sur le bouton **EXIT** pour quitter.

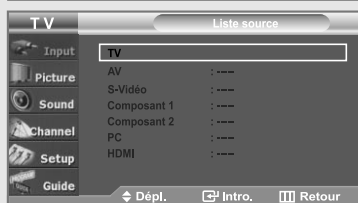



◀ (LN-R269D)

- Lorsque vous raccordez un appareil à l'écran LCD, vous pouvez choisir entre les jeux de prises suivants : TV, AV, S-Vidéo, Composant 1, Composant 2, PC, ou HDMI, sur le panneau arrière du téléviseur.

- L'entrée HDMI peut être sélectionnée uniquement lorsque l'appareil externe est allumé et branché à cette prise.

2-2 (LN-R329D / LN-R409D / LN-R469D)

Appuyez sur le bouton **ENTER**  pour sélectionner "Liste source".

Utilisez les boutons **UP/DOWN**  pour sélectionner la source du signal, puis appuyez sur le bouton **ENTER** .

Appuyez sur le bouton **EXIT** pour quitter.

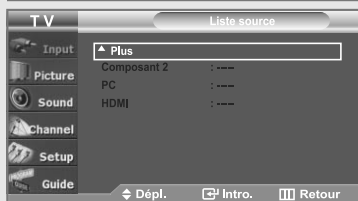
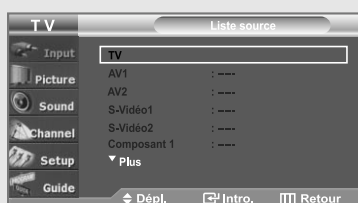

◀ (LN-R329D/LN-R409D/LN-R469D)

- Lorsque vous raccordez un appareil à l'écran LCD, vous pouvez choisir entre les jeux de prises suivants : TV, AV1, AV2, S-Vidéo1, S-Vidéo2, Composant 1, Composant 2, PC, ou HDMI, sur le panneau arrière du téléviseur.

- L'entrée HDMI peut être sélectionnée uniquement lorsque l'appareil externe est allumé et branché à cette prise.

- Pour les écrans 32", 40" et 46", le connecteur S-Vidéo2 se trouve sur le côté du téléviseur.

FONCTIONNEMENT

Autre méthode:

Appuyez sur le bouton **SOURCE** de la télécommande pour afficher une source de signal externe.

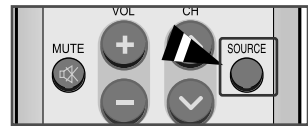

Remarque

Vous pouvez sélectionner uniquement les appareils externes déjà branchés sur le téléviseur.

Pour éditer le nom de la source



Nommer le périphérique connecté aux entrées pour vous faciliter la sélection.

Certains affichages OSD peuvent varier en fonction du modèle.

1

Appuyez sur le bouton **MENU**  pour afficher le menu à l'écran.

Appuyez sur le bouton **ENTER**  pour sélectionner "Entrée".

Appuyez sur les boutons **MONTRE/DSCENDRE**   pour sélectionner "Entrer le nom", puis appuyez sur le bouton **ENTER** .



2-1 (LN-R269D)

Appuyez sur les touches **MONTRE/DSCENDRE**   pour sélectionner la prise d'entrée "AV", "S-Vidéo", "Composant1", "Composant2", "PC", ou "HDMI", puis appuyez sur la touche **ENTER** .



2-2 (LN-R329D / LN-R409D / LN-R469D)

Appuyez sur les touches **MONTRE/DSCENDRE**   pour sélectionner la prise d'entrée "AV1", "AV2", "S-Vidéo1", "S-Vidéo2", "Composant1", "Composant2", "PC", ou "HDMI", puis appuyez sur la touche **ENTER** .



3-1 (LN-R269D)

Appuyez sur les touches **MONTER/DESCENDRE** ▲▼ pour sélectionner la source d'entrée "Magnétoscope", "DVD", "D-VHS", "Câble STB", "HD STB", "Satellite STB", "PVR STB", "Récepteur AV", "Récepteur DVD", "Jeu", "Caméscope", "Combo DVD", "PC", "Décodeur VOD", ou "TV", puis appuyez sur la touche **ENTER** [↵]. Appuyez sur le bouton **EXIT** pour quitter.



3-2 (LN-R329D / LN-R409D / LN-R469D)

Appuyez sur les touches **MONTER/DESCENDRE** ▲▼ pour sélectionner la source d'entrée "Magnétoscope", "DVD", "D-VHS", "Câble STB", "HD STB", "Satellite STB", "PVR STB", "Récepteur AV", "Récepteur DVD", "Jeu", "Caméscope", "Combo DVD", "PC", "Décodeur VOD", ou "TV", puis appuyez sur la touche **ENTER** [↵]. Appuyez sur le bouton **EXIT** pour quitter.



Chapitre 4



CONTRÔLE DE L'IMAGE

Utilisation des paramètres automatiques d'image

Votre télévision dispose de quatre paramètres automatiques d'image (“Dynamique”, “Standard”, “Cinéma”, et “Personnel”) qui sont préréglés en usine. Vous pouvez activer les options Dynamique, Standard, Cinéma et Personn. en les sélectionnant dans le menu. Mais vous pouvez aussi sélectionner “Personnel” pour revenir automatiquement à vos paramètres d'image personnalisés.

1

Appuyez sur le bouton **MENU**  pour afficher le menu.

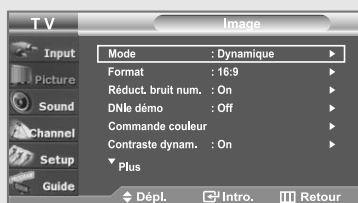

Appuyez sur les boutons **MONTER/DESCENDRE**   pour sélectionner “Image”, puis appuyez sur le bouton **ENTER** .



2

Appuyez sur le bouton **ENTER** .

Appuyez sur le bouton **ENTER** .

Appuyez sur les boutons **MONTER/DESCENDRE**   pour sélectionner “Dynamique”, “Standard”, “Cinéma”, ou “Personn.”.

Appuyez sur le bouton **ENTER** .

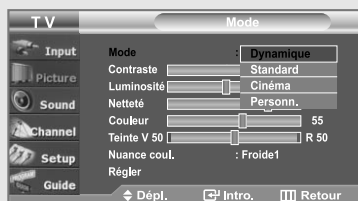
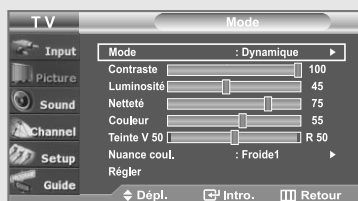

- Choisissez *Dynamique* pour augmenter la clarté et la netteté de l'image.
- Choisissez *Standard* pour utiliser les réglages d'usine.
- Choisissez *Cinéma* lorsque vous regardez un film.
- Choisissez *Personn.* si vous souhaitez faire vous-même vos réglages suivant vos préférences personnelles.

Remarque

- Chaque valeur configurée dans le mode Image est enregistrée séparément, en fonction du mode d'entrée correspondant.

◀ En mode PC, les options Teinte, Netteté et Couleur ne sont pas disponibles.

CONTRÔLE DE L'IMAGE

3

Appuyez sur les boutons **MONTRE/DESCENDRE** ▲▼ pour sélectionner "Contraste", "Luminosité", "Netteté", "Couleur", ou "Teinte", puis appuyez sur le bouton **ENTER** .

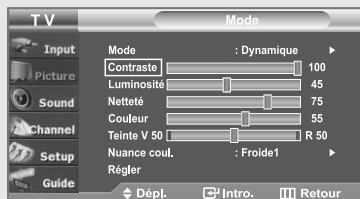

4

Appuyez sur les boutons **GAUCHE/DROITE** ◀▶ pour augmenter ou baisser la valeur d'un élément spécifique.

Par exemple, si vous choisissez "Contraste", et si vous appuyez sur le bouton **DROITE** ▶ le contraste augmente.

Appuyez sur le bouton **ENTER** .

Appuyez sur le bouton **EXIT** pour quitter.

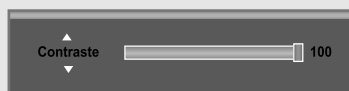

◀ Vous pouvez régler la Teinte dans tous les modes, sauf en mode PC.



- L'option Teinte n'est pas disponible avec les modes Composant (480p, 720p, 1080i), DVI et HDMI.
- Chaque option configurée est enregistrée séparément en fonction du mode d'entrée correspondant.
- Lorsque vous modifiez les paramètres Contraste, Luminosité, Couleur et Teinte, la couleur d'affichage est ajustée en conséquence.

Réglage des tons des couleurs

Vous pouvez modifier la couleur de la totalité de votre écran suivant votre préférence.

1

Appuyez sur le bouton **MENU**  pour afficher le menu.

Appuyez sur les boutons **MONTER/DESCENDRE**   pour sélectionner "Image", puis appuyez sur le bouton **ENTER** .

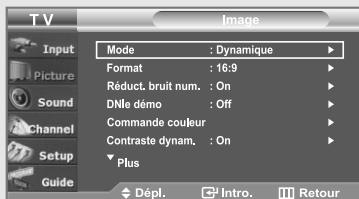

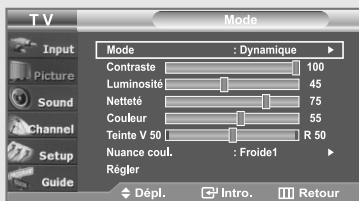

2

Appuyez sur le bouton **ENTER** .



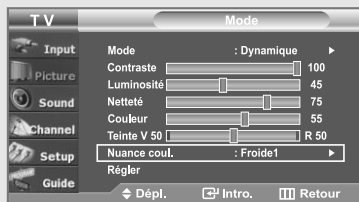

3

Appuyez sur les boutons **MONTER/DESCENDRE**   pour sélectionner "Nuance coul.", puis appuyez sur le bouton **ENTER** .



4

Appuyez sur les boutons **MONTER/DESCENDRE**   pour sélectionner "Froide2", "Froide1", "Normale", "Chaude1", ou "Chaude2".



Appuyez sur le bouton **ENTER** .

Appuyez sur le bouton **EXIT** pour quitter.



Rétablir les paramètres de réglage de l'image d'usine.

Appuyez de nouveau sur le bouton **ENTER**  pour sélectionner "Mode".

Appuyez sur les boutons **MONTER/DESCENDRE**   pour sélectionner "Régler", puis appuyez sur le bouton **ENTER** .

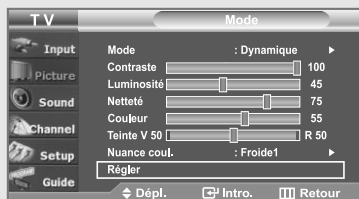

◀ Choisissez parmi les paramètres de ton de couleur suivants : "Froide2", "Froide1", "Normale", "Chaude1", "Chaude2" en fonction de vos préférences personnelles.

◀ Tous les modes peuvent être réinitialisés.



DNle (Image naturelle numérique)

La nouvelle technologie de Samsung vous garantit des images plus précises grâce à un meilleur contraste, à l'amélioration des blancs et à la réduction du bruit 3D.

Vous pouvez apprécier l'amélioration de l'image par la technologie DNle en activant le mode DNle Demo (Démó DNle).



1

Appuyez sur le bouton **MENU**  pour afficher le menu.

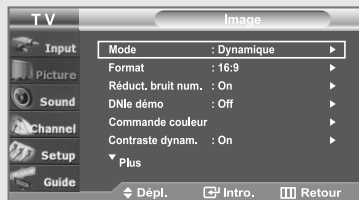
Appuyez sur les boutons **MONTER/DESCENDRE**   pour sélectionner "Image", puis appuyez sur le bouton **ENTER** .



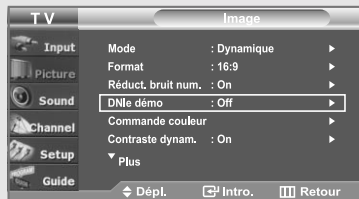

2

Appuyez sur les boutons **MONTER/DESCENDRE**   pour sélectionner "DNle démo", puis appuyez sur le bouton **ENTER** .



◀ Cette fonctionnalité ne fonctionne pas si la source est en mode PC.

3

Appuyez sur les boutons **MONTER/DESCENDRE**   pour sélectionner "Off" ou "On", puis appuyez sur le bouton **ENTER** .

Appuyez sur le bouton **EXIT** pour quitter.

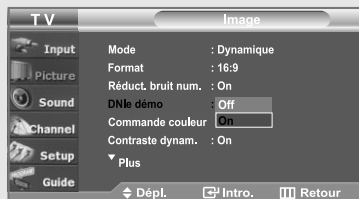

Autre méthode:

Appuyez sur le bouton **DNle** pour modifier le mode DNle démo.







- DNle démo : Désactivé (Off)
Le mode DNle démo est désactivé.
- DNle démo : Activé (On)
L'image améliorée par DNle apparaît sur la droite de l'écran.
L'image d'origine apparaît sur la gauche de l'écran.
- La fonction "DNle démo" est destinée à illustrer la différence avant et après application de la technologie DNle.
- Par défaut, le produit affiche les images en mode DNle.

Modification de la taille de l'écran

Les tailles d'écran disponibles varient en fonction du type d'entrée vidéo.



1

Appuyez sur le bouton **MENU**  pour afficher le menu.

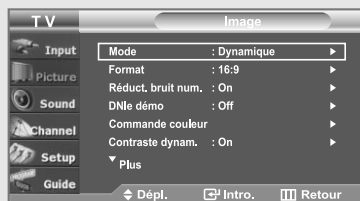
Appuyez sur les boutons **MONTER/DESCENDRE**   pour sélectionner "Image", puis appuyez sur le bouton **ENTER** .



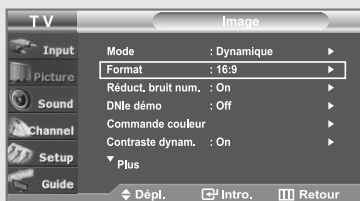

2

Appuyez sur les boutons **MONTER/DESCENDRE**   pour sélectionner "Format" puis appuyez sur le bouton **ENTER** .



3

Appuyez sur les boutons **GAUCHE/DROITE**   pour sélectionner le format d'écran souhaité. Appuyez sur le bouton **ENTER** .

Appuyez sur le bouton **EXIT** pour quitter.

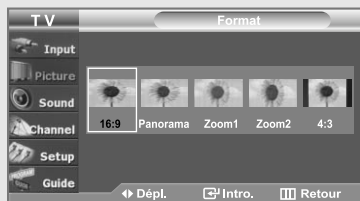

- 16:9 : Pour régler l'image en mode 16:9.
- Panorama : Utilisez ce mode afficher une image panoramique au format large.
- Zoom1 : permet d'agrandir la taille de l'image affichée à l'écran.
- Zoom2 : permet d'agrandir le format d'image de l'option Zoom1.
- 4:3 : Pour régler l'image en mode normal, c.-à-d. 4:3.

CONTRÔLE DE L'IMAGE

Lorsque vous appuyez sur le bouton P.SIZE située sous le rabat de la télécommande, les différents modes d'affichage du téléviseur apparaissent l'un après l'autre.

Ils sont proposés dans l'ordre suivant : 16:9, Panorama, Zoom1, Zoom2, 4:3.

Remarque

- Si vous affichez une image fixe ou le mode 4:3 pendant un long moment (plus de deux heures), l'image peut rester gravée en surimpression sur l'écran. Utilisez donc de préférence les formats 16:9 et Panorama.
- HD (Haute définition)
16:9 - 1080i (1920x1080)
720P (1280x720)

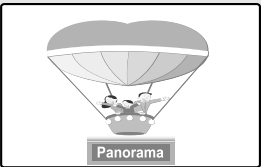
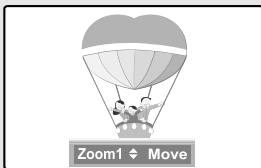
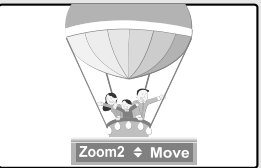
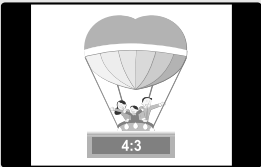
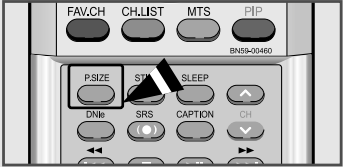
	
<p>16:9 Pour régler l'image en mode 16:9.</p>	<p>Panorama Transforme l'image normale 4:3 en format écran large.</p>
	
<p>Zoom1 Format d'affichage dans lequel l'écran large est agrandi verticalement.</p>	<p>Zoom2 Format d'affichage dans lequel l'écran Zoom1 est agrandi verticalement.</p>
	
<p>4:3 Pour régler l'image en mode normal, c.-à-d. 4:3.</p>	

Remarque

- Dans les modes TV, VIDÉO, S-VIDÉO et tous les modes COMPOSANT (480i, 480p), tous les modes d'affichage sont disponibles (16:9, Panorama, Zoom1, Zoom2, 4:3).
- Dans les modes TV (DTV), DVI, PC et HDMI, COMPOSANT (720P, 1080I) seuls les modes 16:9 et 4:3 peuvent être sélectionnés.
- Dans les modes Zoom1 et Zoom2, vous pouvez déplacer l'image à l'écran à l'aide des boutons **MONTRE/DESCENDRE ▲▼** (dans tous les modes d'affichage).
- La taille de l'image ne change pas lorsque le format ISI est Double.

Gel de l'image

1

Appuyer le bouton Calme pour geler une image en mouvement de "STILL".

- Le son normal sera toujours est entendu.
Appuyez une nouvelle fois pour annuler.

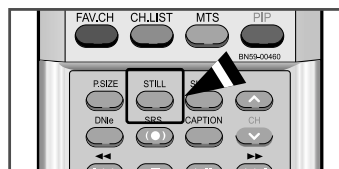

Visionnement Image sur Image

Ce produit dispose d'un tuner intégré qui ne permet pas de faire fonctionner le mode ISI dans le même mode.



Par exemple, vous ne pouvez pas regarder une chaîne de télévision sur l'écran principal et une autre dans l'écran ISI. Reportez-vous à la section "Paramètres ISI" ci-dessous pour plus de détails.



Vous pouvez utiliser la fonction ISI pour regarder simultanément deux sources vidéo.
Remarque: lorsque V-Chip fonctionne, la fonction ISI ne peut pas être utilisée.

Comment activer la fonction Image sur Image

1

Appuyez sur le bouton **MENU**  pour afficher le menu.

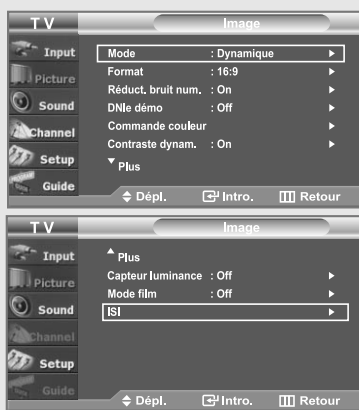

Appuyez sur les boutons **MONTER/DESCENDRE**   pour sélectionner "Image", puis appuyez sur le bouton **ENTER** .

Appuyez sur les boutons **MONTER/DESCENDRE**   pour sélectionner "ISI", puis appuyez sur le bouton **ENTER** .



2

Appuyez sur le bouton **ENTER** .

Appuyez sur les boutons **MONTER/DESCENDRE**   pour sélectionner "On". Appuyez sur le bouton **ENTER** .

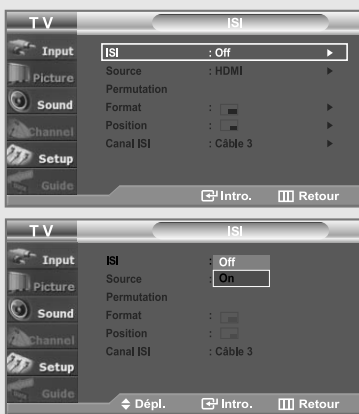

◀ Si vous mettez le moniteur hors tension alors qu'il est en mode ISI, lorsque vous le remettez sous tension, la fenêtre ISI disparaît.

Autre méthode:

Appuyez plusieurs fois sur le bouton **PIP** de la télécommande pour activer ou désactiver le mode ISI.



Programmation ISI

O : ISI activé
X : ISI désactivé

Image principale / Fenêtre	DTV	ATV	AV (1, 2)	S-Vidéo (1, 2)	COM (1, 2)	PC	HDMI
DTV	X	X	O	O	O	X	X
ATV	X	X	X	X	X	O	O
AV (1, 2)	O	X	X	X	X	O	O
S-Vidéo (1, 2)	O	X	X	X	X	O	O
COM (1, 2)	O	X	X	X	X	O	O
PC	X	X	X	X	X	X	X
HDMI	X	O	O	O	O	X	X

Remarque

- ATV : TV analogique
- DTV : TV numérique
- COM (1, 2) : Composant (1, 2)

Sélection d'un signal source (A/V externe) pour l'ISI

Certains affichages OSD peuvent varier en fonction du modèle.

3-1 (LN-R269D)

Appuyez sur les boutons **MONTER/DESCENDRE** ▲▼ pour sélectionner "Source", puis appuyez sur le bouton **ENTER** [↵].

Sélectionnez la source de l'image secondaire (ISI) à l'aide des boutons **MONTER/DESCENDRE** ▲▼, puis appuyez sur le bouton **ENTER** [↵].

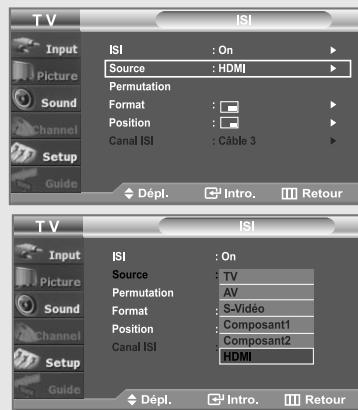

- ◀ • PRINCIPALE : TV(ATV)
ISI : HDMI
- L'image secondaire peut être utilisée pour afficher plusieurs types de source, en fonction de la source de l'image principale.
- ◀ Dans le menu de sélection de la source ISI, "TV" correspond à une diffusion à la fois analogique et numérique.

3-2 (LN-R329D / LN-R409D / LN-R469D)

Appuyez sur les boutons **MONTER/DESCENDRE** ▲▼ pour sélectionner "Source", puis appuyez sur le bouton **ENTER** [↵].

Sélectionnez la source de l'image secondaire (ISI) à l'aide des boutons **MONTER/DESCENDRE** ▲▼, puis appuyez sur le bouton **ENTER** [↵].



Pour permuter entre le contenu de la fenêtre ISI et l'image principale

4

Appuyez sur les boutons **MONTER/DESCENDRE** ▲▼ pour sélectionner "Permutation", puis appuyez sur le bouton **ENTER** .

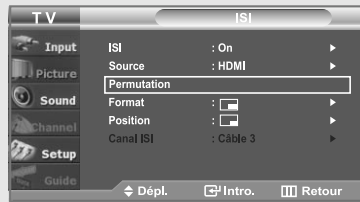

Changer la chaîne de la fenêtre ISI

5

Appuyez sur les boutons **MONTER/DESCENDRE** ▲▼ pour sélectionner "Canal ISI", puis appuyez sur le bouton **ENTER** .

Utilisez les boutons **MONTER/DESCENDRE** ▲▼ pour sélectionner la chaîne à afficher dans la fenêtre ISI.

Appuyez sur le bouton **ENTER** .

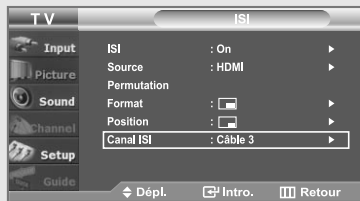
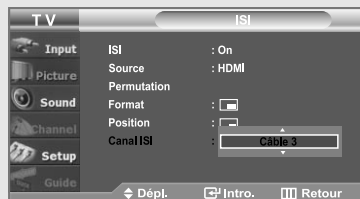
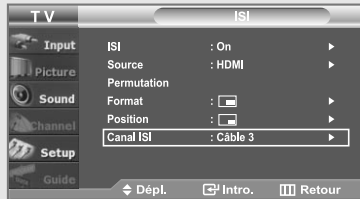

- ◀ • PRINCIPALE : AV(1, 2), S-Vidéo(1, 2), COM(1, 2)
ISI : TV(DTV)
- PRINCIPALE : PC, HDMI
ISI : TV(ATV)
- La chaîne peut être active lorsque l'image secondaire est définie sur TV.



Autre méthode:

Appuyez sur les boutons Canal ISI sous le rabat de la télécommande.

Pour changer la position de la fenêtre ISI

6

Appuyez sur les boutons **MONTÉ/DESCENDRE** ▲▼ pour sélectionner "Position", puis appuyez sur le bouton **ENTER** [↵] .

Appuyez sur les boutons **MONTÉ/DESCENDRE** ▲▼ pour sélectionner la position de la fenêtre ISI.

Appuyez sur le bouton **ENTER** [↵] .



- Vous ne pouvez choisir la position de l'image en mode Double (□□) .

Pour changer la Size de la fenêtre ISI

7

Appuyez sur les boutons **MONTÉ/DESCENDRE** ▲▼ pour sélectionner "Format", puis appuyez sur le bouton **ENTER** [↵] .

Appuyez sur les boutons **MONTÉ/DESCENDRE** ▲▼ pour sélectionner la taille de la fenêtre ISI.

Appuyez sur le bouton **ENTER** [↵] .

Appuyez sur le bouton **EXIT** [EXIT] pour quitter.

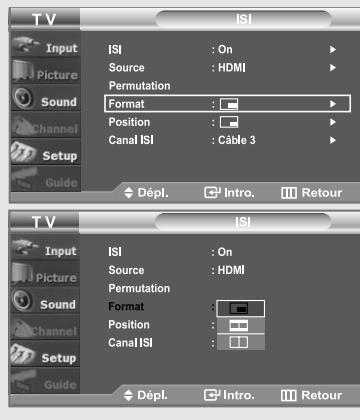

- ◀ Si l'image principale est en mode PC, l'option **Format** n'est pas accessible.

- Lorsque le PC est en mode économie d'énergie, vous ne pouvez pas sélectionner la fonction ISI.
- Il se peut que l'image dans la fenêtre ISI soit un peu moins naturelle lorsque vous utilisez la fenêtre principale pour visualiser un jeu ou un karaoké.
- Vous pouvez ajuster la position de l'image en utilisant le menu Taille [■] .



Commande couleur



Commande couleur permet aux utilisateurs de régler les couleurs selon leurs préférences en réglant les tons de bleu, de vert et de rose aux paramètres prédéfinis (Rouge, Vert, Bleu, jaune, Rose, Blanc, Standard, et Personn.) sans que cela affecte pour autant les autres couleurs de l'écran.

Commande simple

1

Appuyez sur le bouton **MENU**  pour afficher le menu.

Appuyez sur les boutons **MONTER/DESCENDRE**   pour sélectionner "Image", puis appuyez sur le bouton **ENTER** .

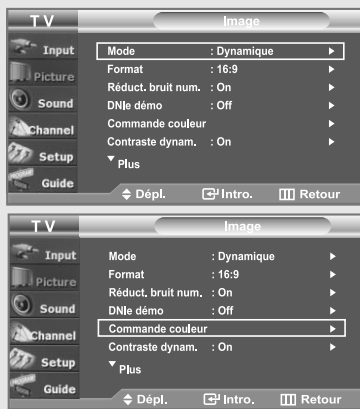

Appuyez sur les boutons **MONTER/DESCENDRE**   pour sélectionner "Commande couleur", puis appuyez sur le bouton **ENTER** .

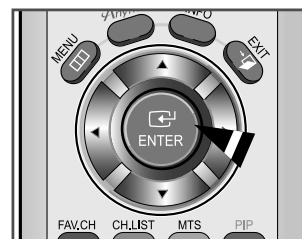

◀ Vous pouvez également accéder directement à la "Commande couleur" en maintenant enfoncée le bouton ENTER pendant trois secondes, lorsque aucun menu n'est affiché à l'écran.



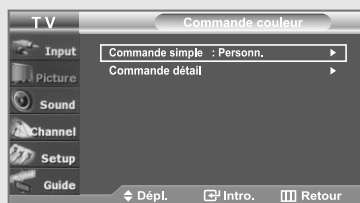

2

Appuyez sur les boutons **MONTER/DESCENDRE**   pour sélectionner "Commande simple", puis appuyez sur le bouton **ENTER** .



◀ Cette option ne fonctionne pas si la source est en mode PC.

3

Appuyez sur les touches **GAUCHE/DROITE**   pour sélectionner la couleur "Commande couleur" color, puis sur le bouton **ENTER** .

L'image originale (avant réglage) s'affiche à gauche et le mode sélectionné à droite.



◀ Cette fonction capture l'écran actuel dans une image fixe pour en régler la couleur.



* Les sources s'affichent dans l'ordre suivant:



Rouge - Vert - Bleu - Jaune - Rose - Blanc - Standard - Personn.

Commande détail

1

Appuyez sur le bouton **MENU**  pour afficher le menu.

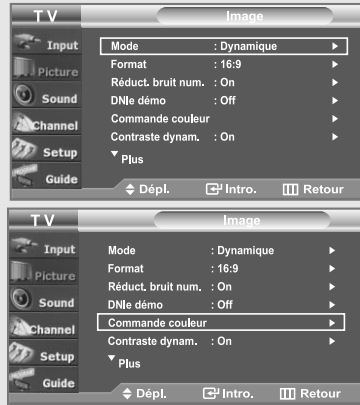

Appuyez sur les boutons **MONTER/DESCENDRE**   pour sélectionner "Image", puis appuyez sur le bouton **ENTER** .

Appuyez sur les boutons **MONTER/DESCENDRE**   pour sélectionner "Commande couleur", puis appuyez sur le bouton **ENTER** .



◀ Vous pouvez régler les couleurs Rouge, Vert, Bleu, Jaune, Rose, et Blanc en mode personnalisé, sans utiliser la configuration prédéfinie.





2



Appuyez sur les boutons **MONTER/DESCENDRE**   pour sélectionner "Commande détail", puis appuyez sur le bouton **ENTER** .



◀ Cette option ne fonctionne pas si la source est en mode PC.

3

Utilisez les boutons **MONTER/DESCENDRE**   pour sélectionner la Commande couleur de votre choix, puis appuyez sur le bouton **ENTER** . (pour réinitialiser la configuration "Commande couleur", sélectionnez "Régler" à l'aide des boutons **MONTER/DESCENDRE**  , puis appuyez sur **ENTER** .

Appuyez sur les boutons **GAUCHE/DROITE**   pour augmenter ou diminuer la valeur d'un élément.

Appuyez sur le bouton **ENTER** .

Appuyez sur le bouton **EXIT** pour quitter.



* Les sources s'affichent dans l'ordre suivant:



Rouge - Vert - Bleu - Jaune - Rose - Blanc - Régler

Contraste dynam.

Contraste dynam détecte automatiquement le signal visuel entrant et le règle pour créer le contraste optimum.



1

Appuyez sur le bouton **MENU**  pour afficher le menu.

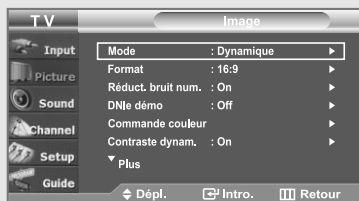
Appuyez sur les boutons **MONTER/DESCENDRE**   pour sélectionner "Image", puis appuyez sur le bouton **ENTER** .



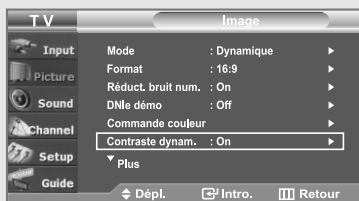

2

Appuyez sur les boutons **MONTER/DESCENDRE**   pour sélectionner "Contraste dynam.", puis appuyez sur le bouton **ENTER** .



◀ Cette option ne fonctionne pas si la source est en mode PC ou si le mode ISI est activé.

3

Appuyez sur les boutons **MONTER/DESCENDRE**   pour sélectionner "On", puis appuyez sur le bouton **ENTER** .

Appuyez sur le bouton **EXIT** pour quitter.

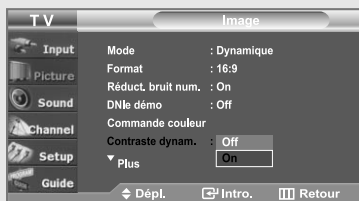



Capteur luminance

Le Capteur Luminance permet de régler automatiquement la luminosité de l'écran grâce à un capteur de lumière.



1

Appuyez sur le bouton **MENU**  pour afficher le menu.

Appuyez sur les boutons **MONTRE/DÉSCENDRE**   pour sélectionner "Image", puis appuyez sur le bouton **ENTER** .





2

Appuyez sur les boutons **MONTRE/DÉSCENDRE**   pour sélectionner "Capteur luminance", puis appuyez sur le bouton **ENTER** .



3

Appuyez sur les boutons **GAUCHE/DROITE**   pour sélectionner "On", puis appuyez sur le bouton **ENTER** .

Appuyez sur le bouton **EXIT** pour quitter.

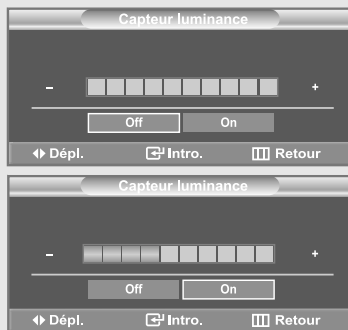

◀ Cette fonction n'est pas disponible lorsque la source est en mode PC.

◀ La luminosité de l'écran est réglée automatiquement suivant le niveau de luminosité ambiante.

◀ Vous pouvez également accéder directement au "Capteur luminance" en maintenant enfoncée le bouton EXIT (Sortie) pendant trois secondes, lorsque aucun menu n'est affiché à l'écran.



Chapitre 5



CONTRÔLE DU SON

Personnalisation du son

Les paramètres du son peuvent être réglés selon vos préférences personnelles. (sinon, vous pouvez utiliser l'un des paramètres "automatiques". Reportez-vous à la page suivante.)



1

Appuyez sur le bouton **MENU**  pour afficher le menu.

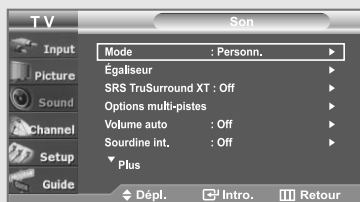
Appuyez sur les boutons **MONTRE/DESCENDRE**   pour sélectionner "Son", puis appuyez sur le bouton **ENTER** .





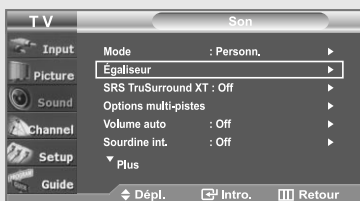

2

Appuyez sur les boutons **MONTRE/DESCENDRE**   pour sélectionner "Égaliseur", puis appuyez sur le bouton **ENTER** .



3

Appuyez sur les boutons **GAUCHE/DROITE**   pour sélectionner la fréquence à régler.

Utilisez les boutons **MONTRE/DESCENDRE**   pour augmenter ou diminuer le niveau de la fréquence sélectionnée.

Appuyez sur le bouton **ENTER** .

Appuyez sur le bouton **EXIT** pour quitter.

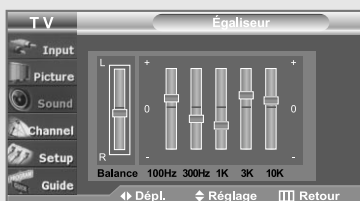

- **Réglage G/D de la balance**
Pour régler la balance des haut-parleurs G/D.
- **Réglage de la bande passante (100, 300, 1 k, 3 k, 10 k)**
Pour régler les différentes fréquences de bande passante.

Utilisation des paramètres automatiques de son

Votre télévision dispose de cinq paramètres automatiques de son (“Standard”, “Musique”, “Cinéma”, “Parole”, et “Personn”) qui sont pré-réglés en usine. Mais vous pouvez aussi sélectionner “Personnel” pour revenir automatiquement à vos paramètres personnalisés de son.

1

Appuyez sur le bouton **MENU**  pour afficher le menu.



Appuyez sur les boutons **MONTER/DESCENDRE**   pour sélectionner “Son”, puis appuyez sur le bouton **ENTER** .



The screenshot shows the TV's 'Son' (Sound) menu. The 'Mode' is currently set to 'Personn.'. Other options listed include 'Égaliseur', 'SRS TruSurround XT : Off', 'Options multi-pistes', 'Volume auto : Off', and 'Sourdisse int. : Off'. Navigation icons for 'Dépl.', 'Intro', and 'Retour' are visible at the bottom.

2

Appuyez sur les boutons **ENTER**  pour sélectionner “Mode”.

Appuyez sur les boutons **MONTER/DESCENDRE**   pour sélectionner le réglage du son (“Standard”, “Musique”, “Cinéma”, “Parole”, ou “Personn.”), puis appuyez sur **ENTER** .

Appuyez sur le bouton **EXIT** pour quitter.

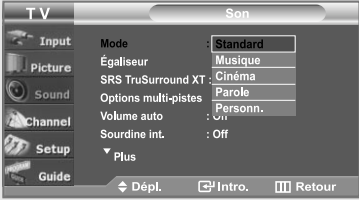

The screenshot shows the TV's 'Son' (Sound) menu with 'Mode' set to 'Standard'. A list of sound modes is displayed: 'Musique', 'Cinéma', 'Parole', and 'Personn.'. The same other options and navigation icons as in the previous screenshot are visible.

- Choisissez *Standard* pour les paramètres usine standard.
- Choisissez *Musique* quand vous regardez une vidéo musicale ou un concert.
- Choisissez *Cinéma* quand vous regardez des films.
- Choisissez *Parole* quand vous regardez une émission comprenant essentiellement des dialogues (par exemple le journal télévisé).
- Choisissez *Personn.* pour revenir automatiquement à vos paramètres personnalisés (Voir “Personnalisation du son”, page 52).

Paramétrage de la technologie TruSurround XT

TruSurround XT est une technologie SRS brevetée qui résout le problème de la lecture de contenu multicanaux en 5.1, lorsque le système ne comprend que deux enceintes. La technologie TruSurround offre une qualité audio virtuelle exceptionnelle avec n'importe quel système à deux enceintes, y compris les haut-parleurs internes d'un téléviseur. Elle est entièrement compatible avec tous les formats multicanaux.

1

Appuyez sur le bouton **MENU**  pour afficher le menu.

Appuyez sur les boutons **MONTRE/DESCENDRE**   pour sélectionner **"Son"**, puis appuyez sur le bouton **ENTER** .





2

Appuyez sur les boutons **MONTRE/DESCENDRE**   pour sélectionner **"SRS TruSurround XT"**, puis appuyez sur le bouton **ENTER** .



3

Appuyez sur les boutons **MONTRE/DESCENDRE**   pour sélectionner **"Off"**, **"Mono 3D"**, **"Stéréo"**, puis appuyez sur le bouton **ENTER** .

Appuyez sur le bouton **EXIT** pour quitter.

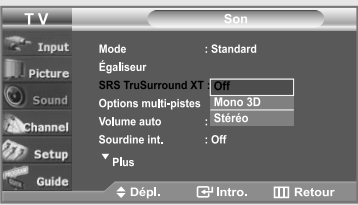

AVERTISSEMENT CONCERNANT LES MARQUES ET LOGOS



TruSurround XT, SRS et le symbole  sont des marques commerciales de SRS Labs, Inc.

La technologie **TruSurround XT** est intégrée sous licence de SRS Labs, Inc.



Sélection d'une bande son à canaux multiples (MTS) – Numérique



Le système TV numérique est capable de réaliser la transmission simultanée de plusieurs pistes audio (par exemple, la traduction simultanée du programme en plusieurs langues).

La disponibilité de ces multipistes supplémentaires dépend du programme choisi.

Langue privilégiée

1



Appuyez sur le bouton **MENU**  pour afficher le menu.

Appuyez sur les boutons **MONTER/DESCENDRE**   pour sélectionner "Son", puis appuyez sur le bouton **ENTER** .



◀ Raccourci vers le menu MTS : Appuyez simplement sur le bouton MTS de la télécommande. Vous pouvez écouter le programme dans une langue autre que la langue sélectionnée, en appuyant sur le bouton MTS.

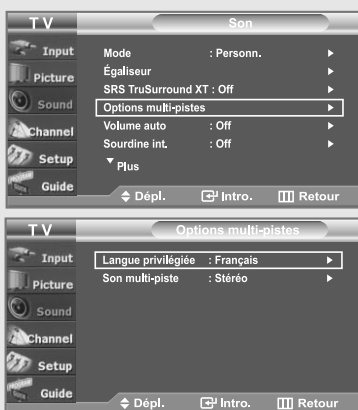

2

Appuyez sur les boutons **MONTER/DESCENDRE**   pour sélectionner "Options multi-pistes", puis appuyez sur le bouton **ENTER** .



3

Appuyez sur les boutons **ENTER**  pour sélectionner "Langue privilégiée".

Appuyez sur les boutons **MONTER/DESCENDRE**   pour choisir la langue souhaitée (anglais, espagnol ou français), puis appuyez sur **ENTER** .

Appuyez sur le bouton **EXIT** pour quitter.





CONTRÔLE DU SON

Mode audio multipistes



1

Appuyez sur le bouton **MENU**  pour afficher le menu.

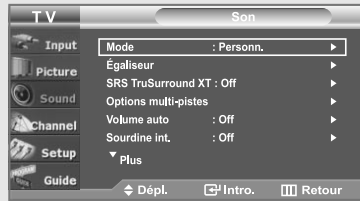
Appuyez sur les boutons **MONTER/DESCENDRE**   pour sélectionner "Son", puis appuyez sur le bouton **ENTER** .









2

Appuyez sur les boutons **MONTER/DESCENDRE**   pour sélectionner "Options multi-pistes", puis appuyez sur le bouton **ENTER** .



3

Appuyez sur les boutons **MONTER/DESCENDRE**   pour sélectionner "Son multi-piste", puis appuyez sur le bouton **ENTER** .

Utilisez les boutons **MONTER/DESCENDRE**   pour sélectionner le paramètre de votre choix, puis appuyez sur le bouton **ENTER** .

Appuyez sur le bouton **EXIT** pour quitter.







- Choisissez *Mono* pour les canal qui émettent en mono, ou si vous avez des difficultés à recevoir un signal stéréo.
- Choisissez *Stéréo* pour les canal qui émettent en stéréo.
- Choisissez *SAP* pour écouter le programme audio séparé qui est généralement une traduction en langue étrangère.

Contrôle automatique du volume

Réduit les différences de niveau volume entre les chaînes.



1

Appuyez sur le bouton **MENU**  pour afficher le menu.

Appuyez sur les boutons **MONTRE/DESCENDRE**   pour sélectionner "Son", puis appuyez sur le bouton **ENTER** .



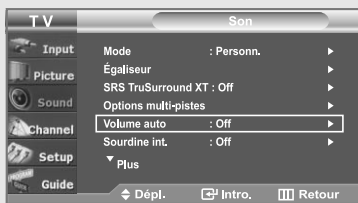

2

Appuyez sur les boutons **MONTRE/DESCENDRE**   pour sélectionner "Volume auto", puis appuyez sur le bouton **ENTER** .



3

Appuyez sur les boutons **MONTRE/DESCENDRE**   pour sélectionner "On", puis appuyez sur le bouton **ENTER** .

Appuyez sur le bouton **EXIT** pour quitter.

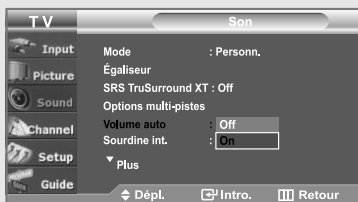



Sélection du mode Internal Mute (Silence Int.)

La sortie audio des haut-parleurs du téléviseur est désactivée.



1

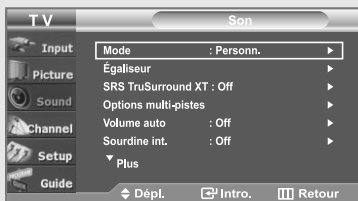

Appuyez sur le bouton **MENU**  pour afficher le menu.

Appuyez sur les boutons **MONTER/DESCENDRE**   pour sélectionner “Son”, puis appuyez sur le bouton **ENTER** .



2

Appuyez sur les boutons **MONTER/DESCENDRE**   pour sélectionner “Sourdine int.”, puis appuyez sur le bouton **ENTER** .

Appuyez sur les boutons **MONTER/DESCENDRE**   pour sélectionner “On”, puis appuyez sur le bouton **ENTER** .

Appuyez sur le bouton **EXIT** pour quitter.

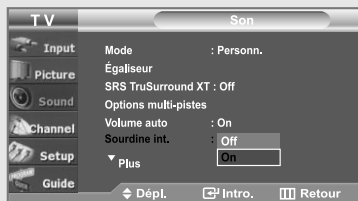
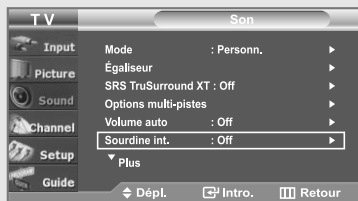



Sélection d'un format audio numérique

La sortie audio numérique peut se faire par le panneau arrière de votre téléviseur, au niveau de la prise correspondante. Il s'agit de la prise indiquée par la mention "Optical" (Optique). Après avoir raccordé un composant audio numérique au téléviseur, vous devez spécifier le format de transmission (Dolby ou PCM, suivant l'appareil utilisé).



1

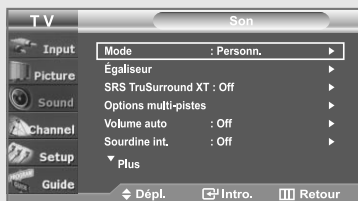

Appuyez sur le bouton **MENU**  pour afficher le menu.

Appuyez sur les boutons **MONTER/DESCENDRE**   pour sélectionner "Son", puis appuyez sur le bouton **ENTER** .



2

Appuyez sur les boutons **MONTER/DESCENDRE**   pour sélectionner "Sortie num.", puis appuyez sur le bouton **ENTER** .

Appuyez sur les boutons **MONTER/DESCENDRE**   pour sélectionner "Dolby num." ou "PCM", puis appuyez sur le bouton **ENTER** .

Appuyez sur le bouton **EXIT** pour quitter.

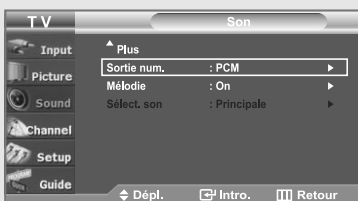

- PCM (Pulse Coded Modulation) : ce format est utilisé avec les amplificateurs AV à deux voies qui ne prennent pas en charge le format numérique Dolby Digital.

DOLBY DIGITAL



Fabriqué sous licence par Dolby Laboratories.



"Dolby" et le symbole double D sont des marques commerciales de Dolby Laboratories.

Configuration de la mélodie de marche/d'arrêt

Vous pouvez choisir et configurer une mélodie qui se déclenchera à la mise en marche et à l'arrêt du téléviseur.



1

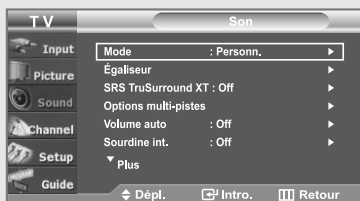

Appuyez sur le bouton **MENU**  pour afficher le menu.

Appuyez sur les boutons **MONTER/DESCENDRE**   pour sélectionner "Son", puis appuyez sur le bouton **ENTER** .



2

Appuyez sur les boutons **MONTER/DESCENDRE**   pour sélectionner "Mélodie", puis appuyez sur le bouton **ENTER** .

Appuyez sur les boutons **MONTER/DESCENDRE**   pour sélectionner "On" ou "Off", puis appuyez sur le bouton **ENTER** .

Appuyez sur le bouton **EXIT** pour quitter.

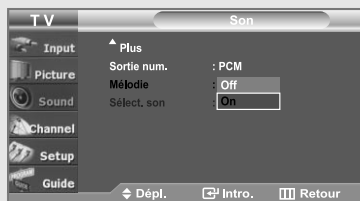
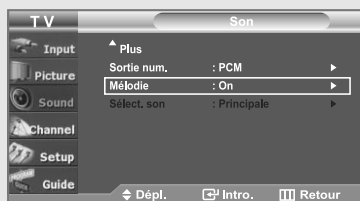



Chapitre 6

CONTRÔLE DES CHAÎNES

Sélection de l'antenne

1



Appuyez sur le bouton **MENU**  pour afficher le menu.

Appuyez sur les boutons **MONTER/DESCENDRE**  pour sélectionner "Chaîne", puis appuyez sur le bouton **ENTER** .



2

Appuyez sur les boutons **ENTER**  pour sélectionner "Antenne".

Appuyez sur les boutons **MONTER/DESCENDRE**  pour sélectionner "Air" ou "Câble", puis appuyez sur le bouton **ENTER** .

Appuyez sur le bouton **EXIT** pour quitter.

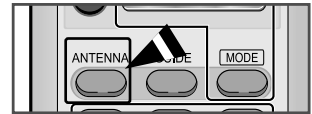

Remarque

- Si l'antenne est branchée sur la prise ANT 1 IN (CABLE), sélectionnez "Câble" et si elle est branchée sur la prise ANT 2 IN (AIR), sélectionnez "AIR".

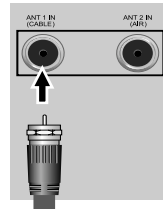

OU

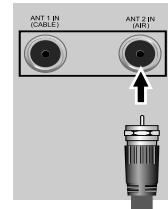



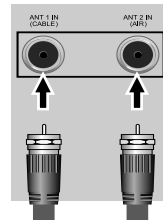

- Si les prises ANT 1 IN(CABLE) et ANT 2 IN (AIR) sont toutes deux utilisées, sélectionnez l'entrée de votre choix. Si l'entrée d'antenne n'est pas sélectionnée correctement, des parasites peuvent apparaître à l'écran.





Configuration de vos chaînes favorites

1



Appuyez sur le bouton **MENU**  pour afficher le menu.

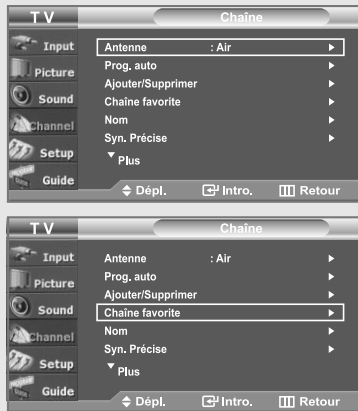

Appuyez sur les boutons **MONTER/DESCENDRE**   pour sélectionner "Chaîne", puis appuyez sur le bouton **ENTER** .

Appuyez sur les boutons **MONTER/DESCENDRE**   pour sélectionner "Chaîne favorite", puis appuyez sur le bouton **ENTER** .



2

Appuyez sur les boutons **MONTER/DESCENDRE**   pour sélectionner vos chaînes favorites parmi les chaînes répertoriées.

Utilisez les boutons **MONTER/DESCENDRE**   pour valider une chaîne en tant que chaîne favorite, puis appuyez sur le bouton **ENTER** .

Appuyez de nouveau sur **ENTER**  pour désélectionner la chaîne favorite.

Appuyez sur le bouton **EXIT** pour quitter.

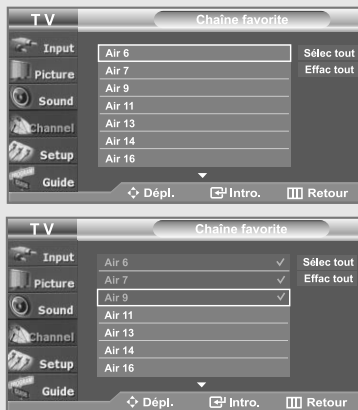

◀ Seules les chaînes déjà en mémoire peuvent faire partie de vos chaînes favorites.

◀ Sélec tout : appuyez sur ce bouton pour sélectionner toutes les chaînes.
Effac tout : appuyez sur ce bouton pour effacer toutes les chaînes.

3



Pour accéder aux chaînes favorites que vous avez sélectionnées, appuyez sur la touché **FAV.CH** de la télécommande.





Nom des chaînes

1



Appuyez sur le bouton **MENU**  pour afficher le menu.

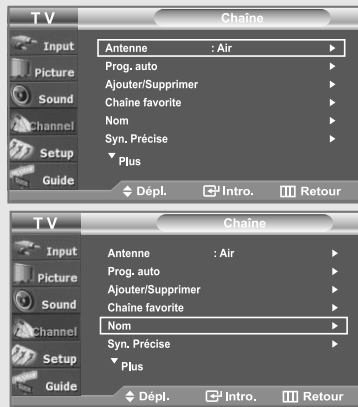

Appuyez sur les boutons **MONTER/DESCENDRE**   pour sélectionner "Chaîne", puis appuyez sur le bouton **ENTER** .

Appuyez sur les boutons **MONTER/DESCENDRE**   pour sélectionner "Nom", puis appuyez sur le bouton **ENTER** .





2



Utilisez les boutons **MONTER/DESCENDRE**   pour sélectionner la chaîne à renommer, puis appuyez sur le bouton **ENTER** .

Utilisez les boutons **MONTER/DESCENDRE**   pour sélectionner une lettre, un chiffre ou un espace (séquence de résultat : A...Z, 0...9, +, -, *, /, espace).

Appuyez sur le bouton **DROITE**  pour passer au champ suivant, qui sera alors sélectionné.

Choisissez un deuxième caractère, lettre ou chiffre, à l'aide des boutons **MONTER/DESCENDRE**  , comme indiqué ci-dessus.

Recommencez cette opération pour sélectionner les trois derniers chiffres. Lorsque vous avez terminé, appuyez sur le bouton **ENTER**  pour valider le nouveau nom.

Pour effacer le nouveau nom assigné, sélectionnez "Effacer" en appuyant sur le bouton  ou  puis appuyez sur le bouton **ENTER** .

Appuyez sur le bouton **EXIT** pour quitter.







- Le nom des chaînes numériques est automatiquement affecté par le système et ne peut être modifié par l'utilisateur.
- Lorsque vous utilisez une CableCARD pour regarder des programmes télévisés par câble, le nom de la chaîne peut parfois mettre un certain temps avant de s'afficher, en raison du délai de réception des données.

Affichage de la liste des chaînes

Vous pouvez afficher une liste de toutes les chaînes disponibles ou de vos chaînes favorites.



1



Appuyez sur le bouton **MENU**  pour afficher le menu.

Appuyez sur les boutons **MONTER/DESCENDRE**   pour sélectionner "Chaîne", puis appuyez sur le bouton **ENTER** .





2

Appuyez sur les boutons **MONTER/DESCENDRE**   pour sélectionner "Liste des canaux", puis appuyez sur le bouton **ENTER** .

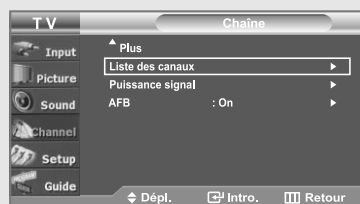
Appuyez sur les boutons **MONTER/DESCENDRE**   pour sélectionner "Tout" ou "Favorite", puis appuyez sur le bouton **ENTER** .



3

Appuyez sur les boutons **MONTER/DESCENDRE**   pour sélectionner "Chaîne", puis appuyez sur le bouton **ENTER** .

Pour basculer entre vos chaînes favorites et toutes les chaînes, utilisez le bouton jaune de la télécommande.







- Bouton rouge : affiche la page précédente de la liste des chaînes.
- Bouton vert : affiche la page suivante de la liste des chaînes.
- Bouton jaune : permet de basculer entre les chaînes favorites et les chaînes normales.
- Bouton bleu ou EXIT : permet de sortir du menu.

Modification de la liste des chaînes

Vous avez la possibilité de modifier les chaînes à ajouter ou à supprimer.



1



Appuyez sur le bouton **MENU**  pour afficher le menu.

Appuyez sur les boutons **MONTER/DESCENDRE**   pour sélectionner "Chaîne", puis appuyez sur le bouton **ENTER** .





2

Appuyez sur les boutons **MONTER/DESCENDRE**   pour sélectionner "Liste des canaux", puis appuyez sur le bouton **ENTER** .

Appuyez sur les boutons **MONTER/DESCENDRE**   pour sélectionner "Modifier", puis appuyez sur le bouton **ENTER** .



3

Appuyez sur les boutons **MONTER/DESCENDRE**   pour sélectionner "Chaîne", puis appuyez sur le bouton **ENTER** .

La chaîne peut ensuite être supprimée ou ajoutée. Dans le cas d'une suppression, le numéro de chaîne apparaît grisé.

Pour rétablir dans la liste les chaînes supprimées, appuyez sur le bouton **ENTER** .

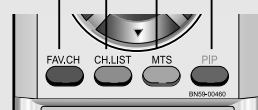





- Bouton ENTER : ajoute ou supprime la chaîne.
- Bouton rouge : affiche la page précédente de la liste des chaînes.
- Bouton vert : affiche la page suivante de la liste des chaînes.
- Bouton jaune : ajoute toutes les chaînes supprimées.
- Bouton bleu : supprime toutes les chaînes en mémoire.
- Bouton EXIT : permet de sortir du menu.

Syntonisation fine des chaînes analogiques

La fonction de syntonisation fine permet d'optimiser la réception d'une chaîne.



1

Appuyez sur le bouton **MENU**  pour afficher le menu.

Appuyez sur les boutons **MONTER/DESCENDRE**   pour sélectionner "Chaîne", puis appuyez sur le bouton **ENTER** .





2

Appuyez sur les boutons **MONTER/DESCENDRE**   pour sélectionner "Syn. Précise", puis appuyez sur le bouton **ENTER** .





3

Utilisez les boutons **GAUCHE/DROITE**   pour régler la syntonisation fine.



4

Pour mémoriser les réglages de syntonisation fine, appuyez sur le bouton **ENTER** .

Pour réinitialiser les réglages de syntonisation fine, appuyez sur le bouton **DESCENDRE**  et sélectionnez "Régler", puis appuyez sur **ENTER** .

Appuyez sur le bouton **EXIT** pour quitter.



- ◀ • Seules les chaînes télévisées analogiques peuvent être syntonisées.
- Le symbole "*" apparaît à côté du nom des chaînes syntonisées.

- ◀ • Si vous ne conservez pas de chaînes syntonisées dans la mémoire, les réglages ne sont pas enregistrés.

- ◀ • Les chaînes syntonisées mémorisées sont marquées d'un astérisque "*" à droite de leur numéro, dans la zone d'affichage des chaînes.







Contrôle de la puissance du signal numérique

Contrairement aux chaînes analogiques, dont la qualité de réception peut varier (de "neigeuse" à claire), les chaînes numériques (HDTV) offrent soit une réception parfaite, soit aucune réception. Ainsi, contrairement aux chaînes analogiques, vous ne pouvez pas syntoniser les chaînes numériques.

Cependant, vous pouvez régler votre antenne afin d'améliorer la réception des chaînes numériques disponibles.



1

Appuyez sur le bouton **MENU**  pour afficher le menu.

Appuyez sur les boutons **MONTRE/DESCENDRE**   pour sélectionner "Chaîne", puis appuyez sur le bouton **ENTER** .



2

Appuyez sur les boutons **MONTRE/DESCENDRE**   pour sélectionner "Puissance signal", puis appuyez sur le bouton **ENTER** .

Si l'indicateur de puissance indique que le signal numérique est faible, déplacez votre antenne de manière à augmenter la puissance du signal.

Continuez à régler l'antenne jusqu'à obtenir un signal maximum.

Appuyez sur le bouton **EXIT** pour quitter.

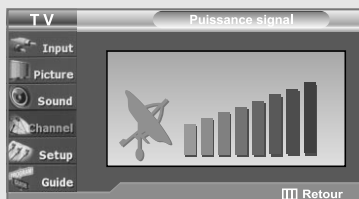
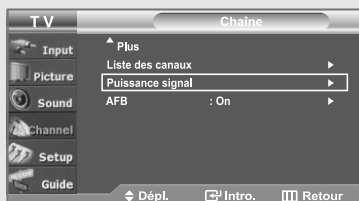



Amplificateur à faible bruit (AFB)

Si le signal d'entrée est faible dans la zone où est situé le téléviseur, l'amplificateur à faible bruit peut amplifier le signal et ainsi améliorer la réception.



1



Appuyez sur le bouton **MENU**  pour afficher le menu.

Appuyez sur les boutons **MONTÉ/DESCENDRE**   pour sélectionner "Chaîne", puis appuyez sur le bouton **ENTER** .



2

Appuyez sur les boutons **MONTÉ/DESCENDRE**   pour sélectionner "AFB", puis appuyez sur le bouton **ENTER** .

Appuyez sur les boutons **MONTÉ/DESCENDRE**   pour sélectionner "On", puis appuyez sur le bouton **ENTER** .

Appuyez sur le bouton **EXIT** pour quitter.

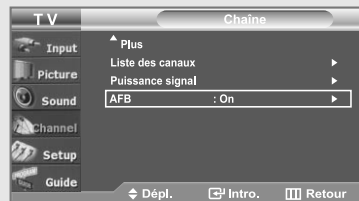

- Le système AFB fonctionne uniquement lorsque l'antenne est de type "AIR" et que les paramètres sont stockés séparément pour chaque chaîne (reportez-vous à la section "Sélection de l'antenne", page 61).
- Pour les écrans 26 " et 32 ", les fonctions LNA (Amplificateur faible bruit) fonctionnent correctement lorsque l'antenne est réglée sur Câble.

Chapitre 7

AFFICHAGE PC

Utilisation de votre télévision comme un écran PC

Configuration de votre logiciel PC (basée sur Windows XP)

Les paramètres d’affichage Windows pour un ordinateur type sont indiqués ci-dessous. Cependant, les écrans réels de votre PC auront probablement un aspect différent, en fonction de votre propre version de Windows et de votre carte vidéo. Même si vos écrans réels apparaissent différents, les informations de base s’appliquent dans la plupart des cas. (si tel n’est pas le cas, contactez le fabricant de votre ordinateur ou votre revendeur Samsung).



- 1 Cliquez sur **“Panneau de configuration (Control Panel)”** dans le menu Démarrer de Windows.

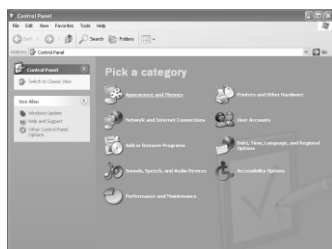

- 2 Lorsque vous êtes sur l’écran du panneau de configuration, cliquez sur **“Apparence et Thèmes (Appearance and Themes)”** et une boîte de dialogue Propriétés de l’affichage apparaît.

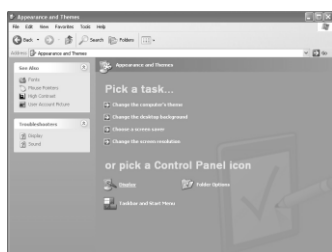

- 3 Lorsque vous êtes sur l’écran du panneau de configuration, cliquez sur **“Affichage (Display)”** et une boîte de dialogue Propriétés de l’affichage apparaît.



- 4 Allez sur l’onglet **“Paramètres (Settings)”** dans la boîte de dialogue Propriétés de l’Affichage.

Réglage correct de la taille (résolution)

Optimum: 1360 x 768 pixels

Si votre boîte de dialogue des paramètres d’affichage comporte une option de fréquence verticale, la valeur correcte est “60” ou “60Hz”. Sinon cliquez sur “OK” et quittez la boîte de dialogue.

* Voir “ Modes d’affichage”, page 128.

Comment utiliser le réglage automatique

Utilisez la fonction de réglage automatique pour que la télévision ajuste automatiquement les signaux vidéo que le moniteur reçoit. Cette fonction ajuste également automatiquement les paramètres, les fréquences et les positions.



Remarque : Cette fonction n'est pas disponible en mode numérique DVI.



Certains affichages OSD peuvent varier en fonction du modèle.

◀ Passez d'abord en mode PC.

1-1 (LN-R269D/ LN-R329D)

Appuyez sur le bouton **MENU**  pour afficher le menu.



Appuyez sur les boutons **MONTER/DESCENDRE**   pour sélectionner "Configuration", puis appuyez sur le bouton **ENTER** .



Appuyez sur les boutons **MONTER/DESCENDRE**   pour sélectionner "PC", puis appuyez sur le bouton **ENTER** .



1-2 (LN-R409D / LN-R469D)



Appuyez sur le bouton **MENU**  pour afficher le menu.

Appuyez sur les boutons **MONTER/DESCENDRE**   pour sélectionner "Configuration", puis appuyez sur le bouton **ENTER** .

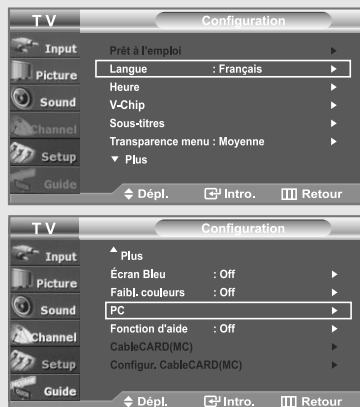
Appuyez sur les boutons **MONTER/DESCENDRE**   pour sélectionner "PC", puis appuyez sur le bouton **ENTER** .



2

Appuyez sur les boutons **MONTER/DESCENDRE**   pour sélectionner "Réglage Auto", puis appuyez sur le bouton **ENTER** .



Réglage de la qualité de l'écran



Le but du réglage de la qualité de l'image est d'éliminer ou de réduire le bruit de l'image (défauts). Si le bruit n'est pas éliminé en effectuant uniquement une syntonisation fine, réglez à nouveau la fréquence pour une syntonisation plus fine.



Une fois le bruit réduit, réajustez l'image pour la centrer sur l'écran.

Certains affichages OSD peuvent varier en fonction du modèle.

1-1 (LN-R269D/ LN-R329D)

Appuyez sur le bouton **MENU**  pour afficher le menu.

Appuyez sur les boutons **MONTER/DESCENDRE**   pour sélectionner "Configuration", puis appuyez sur le bouton **ENTER** .

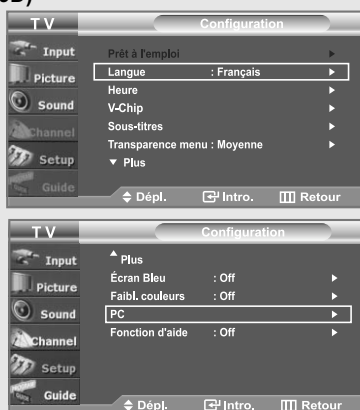

Appuyez sur les boutons **MONTER/DESCENDRE**   pour sélectionner "PC", puis appuyez sur le bouton **ENTER** .





◀ Passez d'abord en mode PC.

1-2 (LN-R409D / LN-R469D)

Appuyez sur le bouton **MENU**  pour afficher le menu.

Appuyez sur les boutons **MONTER/DESCENDRE**   pour sélectionner "Configuration", puis appuyez sur le bouton **ENTER** .

Appuyez sur les boutons **MONTER/DESCENDRE**   pour sélectionner "PC", puis appuyez sur le bouton **ENTER** .

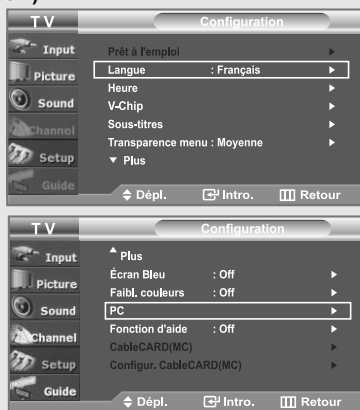

2

Appuyez sur les boutons **ENTER**  pour sélectionner "Verrouiller l'image".

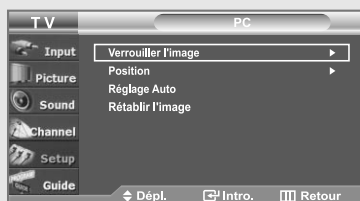

3

Appuyez sur les boutons **MONTRE/DESCENDRE**

▲▼ pour sélectionner "Grain" ou "Affiné", puis appuyez sur le bouton **ENTER** .

Appuyez sur les boutons **GAUCHE/DROITE** **◀▶** pour régler la qualité de l'écran. Des bandes verticales peuvent apparaître ou l'image peut devenir floue.

Appuyez sur le bouton **ENTER** .

Appuyez sur le bouton **EXIT** pour quitter.









Changement de la position de l'écran

Certains affichages OSD peuvent varier en fonction du modèle.

1-1 (LN-R269D / LN-R329D)

Appuyez sur le bouton **MENU**  pour afficher le menu.

Appuyez sur les boutons **MONTER/DESCENDRE**   pour sélectionner "Configuration", puis appuyez sur le bouton **ENTER** .



Appuyez sur les boutons **MONTER/DESCENDRE**   pour sélectionner "PC", puis appuyez sur le bouton **ENTER** .





◀ Passez d'abord en mode PC.

1-2 (LN-R409D / LN-R469D)



Appuyez sur le bouton **MENU**  pour afficher le menu.

Appuyez sur les boutons **MONTER/DESCENDRE**   pour sélectionner "Configuration", puis appuyez sur le bouton **ENTER** .

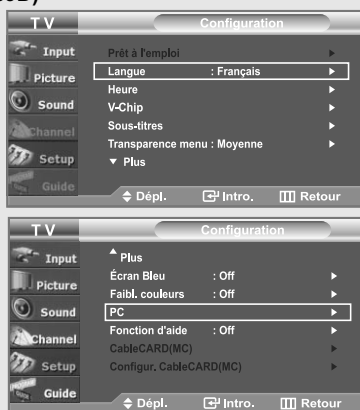
Appuyez sur les boutons **MONTER/DESCENDRE**   pour sélectionner "PC", puis appuyez sur le bouton **ENTER** .



2

Appuyez sur les boutons **MONTER/DESCENDRE**   pour sélectionner "Position", puis appuyez sur le bouton **ENTER** .

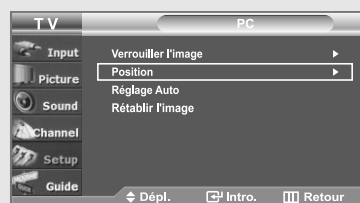

3

Appuyez sur les boutons **MONTER/DESCENDRE** ▲▼ pour régler "Position vert."

Appuyez sur les boutons **GAUCHE/DROITE** ◀▶ pour régler "Position hor."

Appuyez sur le bouton **ENTER** [↵].

Appuyez sur le bouton **EXIT** pour quitter.

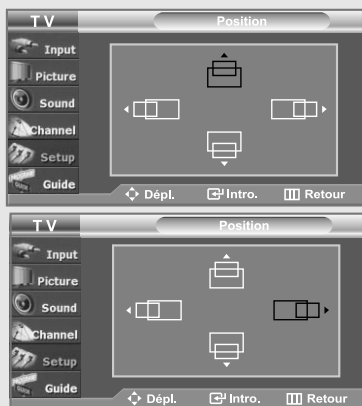







Initialiser la position de l'écran et les paramètres des couleurs

Certains affichages OSD peuvent varier en fonction du modèle.

1-1 (LN-R269D/ LN-R329D)

Appuyez sur le bouton **MENU**  pour afficher le menu.

Appuyez sur les boutons **MONTER/DESCENDRE**   pour sélectionner "Configuration", puis appuyez sur le bouton **ENTER** .



Appuyez sur les boutons **MONTER/DESCENDRE**   pour sélectionner "PC", puis appuyez sur le bouton **ENTER** .





◀ Passez d'abord en mode PC.

1-2 (LN-R409D / LN-R469D)



Appuyez sur le bouton **MENU**  pour afficher le menu.

Appuyez sur les boutons **MONTER/DESCENDRE**   pour sélectionner "Configuration", puis appuyez sur le bouton **ENTER** .

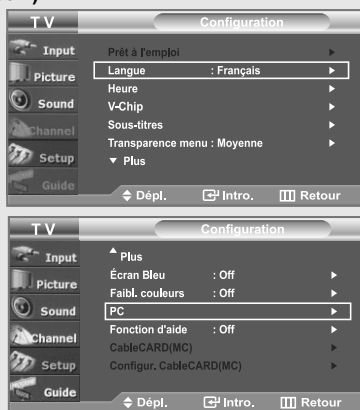
Appuyez sur les boutons **MONTER/DESCENDRE**   pour sélectionner "PC", puis appuyez sur le bouton **ENTER** .



2

Appuyez sur les boutons **MONTER/DESCENDRE**   pour sélectionner "Rétablir l'image", puis appuyez sur le bouton **ENTER** .

Appuyez sur le bouton **EXIT** pour quitter.

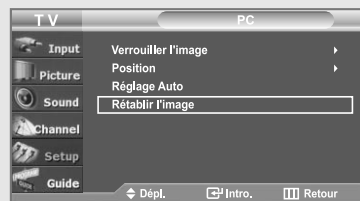

Mise à jour de l'image complétée

Chapitre 8

PARAMÈTRE D'HEURE



Régler l'horloge



Régler l'horloge est nécessaire pour pouvoir utiliser les diverses fonctions relatives à l'heure de la télévision. Vous pouvez également contrôler l'heure pendant que vous regardez la télévision (appuyez juste sur le bouton INFO).

Option 1 : Réglage manuel de l'horloge

1

Appuyez sur le bouton **MENU**  pour afficher le menu.

Appuyez sur les boutons **MONTER/DESCENDRE**   pour sélectionner "Configuration", puis appuyez sur le bouton **ENTER** .

Appuyez sur les boutons **MONTER/DESCENDRE**   pour sélectionner "Heure", puis appuyez sur le bouton **ENTER** .

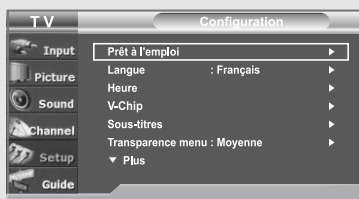





2

Appuyez sur les boutons **ENTER**  pour sélectionner "Horloge".



3

Appuyez sur les boutons **ENTER**  pour sélectionner "Mode horloge".

Appuyez sur les boutons **MONTER/DESCENDRE**   pour sélectionner "Manuel", puis appuyez sur le bouton **ENTER** .



PARAMÈTRE D'HEURE

4

Appuyez sur les boutons **MONTER/DESCENDRE** ▲▼ pour sélectionner "Rég. horloge", puis appuyez sur le bouton **ENTER** [↵].



5

Appuyez sur les boutons **GAUCHE/DROITE** ◀▶ pour naviguer entre les paramètres Mois, Jour, Année, Heure, Minute, ou am/pm.

Définissez la date et l'heure souhaitées en utilisant les boutons **MONTER/DESCENDRE** ▲▼, puis appuyez sur **ENTER** [↵].

Appuyez sur le bouton **EXIT** pour quitter.









- L'heure s'affiche chaque fois que vous appuyez sur le bouton INFO.
- Vous pouvez régler directement le mois, le jour, les heures et les minutes en appuyant sur les boutons numériques de la télécommande.

Option 2 : Réglage Automatiquement de l'horloge

1

Appuyez sur le bouton **MENU**  pour afficher le menu.

Appuyez sur les boutons **MONTER/DESCENDRE**   pour sélectionner "Configuration", puis appuyez sur le bouton **ENTER** .

Appuyez sur les boutons **MONTER/DESCENDRE**   pour sélectionner "Heure", puis appuyez sur le bouton **ENTER** .





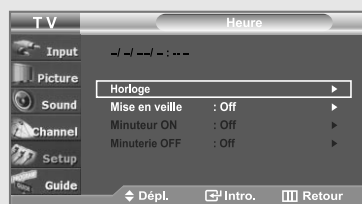

2

Appuyez sur les boutons **ENTER**  pour sélectionner "Horloge".



3

Appuyez sur les boutons **ENTER**  pour sélectionner "Mode horloge".

Appuyez sur les boutons **MONTER/DESCENDRE**   pour sélectionner "Auto", puis appuyez sur le bouton **ENTER** .



PARAMÈTRE D'HEURE

4

Appuyez sur les boutons **MONTRE/DESCENDRE** ▲▼ pour sélectionner "Fuseau hor.", puis appuyez sur le bouton **ENTER** [↵].



5

Appuyez sur les boutons **MONTRE/DESCENDRE** ▲▼ pour sélectionner le fuseau horaire de votre région (et pour déplacer la sélection vers la zone appropriée, sur la carte des États-Unis), puis appuyez sur le bouton **ENTER** [↵].



6

Appuyez sur les boutons **MONTRE/DESCENDRE** ▲▼ pour sélectionner "H. d'été", puis appuyez sur le bouton **ENTER** [↵].

Appuyez sur les boutons **MONTRE/DESCENDRE** ▲▼ pour sélectionner "Oui" ou "Non", puis appuyez sur le bouton **ENTER** [↵].

Appuyez sur le bouton **EXIT** pour quitter.

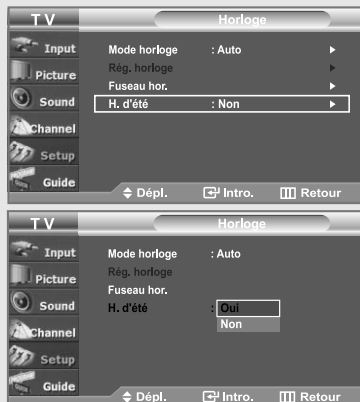





- ◀ En fonction de la station émettrice et du signal, il est possible que la fonction de réglage automatique de l'heure ne fonctionne pas correctement. Dans un tel cas, réglez l'horloge manuellement.
- ◀ L'antenne ou le câble doit être branché(e) pour que le réglage automatiquement de l'horloge se fasse.



Paramétrer le minuteur

Cette minuterie éteint automatiquement le téléviseur après le délai choisi (de 30 à 180 minutes).

1

Appuyez sur le bouton **MENU**  pour afficher le menu.



Appuyez sur les boutons **MONTER/DESCENDRE**   pour sélectionner "Configuration", puis appuyez sur le bouton **ENTER** .

Appuyez sur les boutons **MONTER/DESCENDRE**   pour sélectionner "Heure", puis appuyez sur le bouton **ENTER** .





◀ Raccourci vers le menu de configuration de la mise en veille : Appuyez simplement sur le bouton **SLEEP** (Mise en veille) de la télécommande, sous le rabat.

2

Appuyez sur les boutons **MONTER/DESCENDRE**   pour sélectionner "Mise en veille", puis appuyez sur le bouton **ENTER** .







3

Utilisez les boutons **MONTER/DESCENDRE**   pour régler le paramètre "Minute".



4

Appuyez sur le bouton **DROITE**  pour sélectionner "Activation".

Appuyez sur les boutons **MONTER/DESCENDRE**   pour sélectionner "Oui", puis appuyez sur le bouton **ENTER** .



Appuyez sur le bouton **EXIT** pour quitter.





Réglage de la minuterie de mise en marche/arrêt

1



Appuyez sur le bouton **MENU**  pour afficher le menu.

Appuyez sur les boutons **MONTER/DESCENDRE**   pour sélectionner "Configuration", puis appuyez sur le bouton **ENTER** .

Appuyez sur les boutons **MONTER/DESCENDRE**   pour sélectionner "Heure", puis appuyez sur le bouton **ENTER** .





2

Appuyez sur les boutons **MONTER/DESCENDRE**   pour sélectionner "Minuteur ON", puis appuyez sur le bouton **ENTER** .





3

Utilisez les boutons **MONTER/DESCENDRE**   pour régler le paramètre "Heure", puis appuyez sur le bouton **DROITE**  pour passer à l'étape suivante. Définissez les autres paramètres en observant la même méthode.





4

Appuyez sur les boutons **MONTER/DESCENDRE**   pour sélectionner "Minuterie OFF", puis appuyez sur le bouton **ENTER** .



5

Utilisez les boutons **MONTER/DESCENDRE**   pour régler le paramètre "Heure", puis appuyez sur le bouton **DROITE**  pour passer à l'étape suiv ante. Définissez les autres paramètres en observant la même méthode. Appuyez sur le bouton **EXIT** pour quitter.



- ◀ Lorsque vous avez terminé, appuyez sur le bouton **MENU** pour revenir au menu.
- L'heure s'affiche chaque fois que vous appuyez sur le bouton **INFO**.
- Vous pouvez régler directement les heures, les minutes, la chaîne et le volume en appuyant sur les boutons numériques de la télécommande.



Chapitre 9



DESCRIPTION DE LA FONCTION

Sélection d'une langue de menu

1



Appuyez sur le bouton **MENU**  pour afficher le menu.

Appuyez sur les boutons **MONTÉR/DESCENDRE**   pour sélectionner "Configuration", puis appuyez sur le bouton **ENTER** .

Appuyez sur les boutons **MONTÉR/DESCENDRE**   pour sélectionner "Langue".



2

Utilisez les boutons **MONTÉR/DESCENDRE**   pour sélectionner la langue de votre choix : Anglais, Espagnol ou Français.

Appuyez sur le bouton **ENTER** .

Appuyez sur le bouton **EXIT** pour quitter.







Sélection du mode cinéma

On (Activé) : détecte et traite automatiquement les signaux de film provenant de toutes les sources et règle l'image pour obtenir une définition optimale.

Off (Désactivé) : désactive le mode cinéma.



1

Appuyez sur le bouton **MENU**  pour afficher le menu.

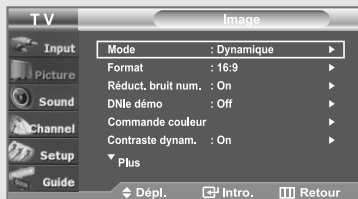
Appuyez sur les boutons **MONTER/DESCENDRE**   pour sélectionner "Image", puis appuyez sur le bouton **ENTER** .



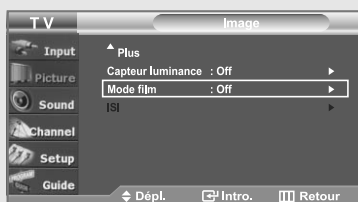

2

Appuyez sur les boutons **MONTER/DESCENDRE**   pour sélectionner "Mode film", puis appuyez sur le bouton **ENTER** .



3

Appuyez sur les boutons **MONTER/DESCENDRE**   pour sélectionner "On", puis appuyez sur le bouton **ENTER** .

Appuyez sur le bouton **EXIT** pour quitter.

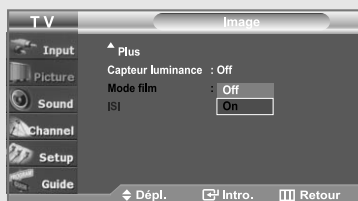

Remarque:



- Le mode cinéma est disponible dans les modes TV, VIDÉO, S-VIDÉO, et COMPOSANT 480i.

Réduction numérique des bruits

Si le signal de diffusion capté par votre téléviseur est faible, vous pouvez activer la fonction de réduction numérique des bruits pour aider à éliminer les parasites et les images fantômes qui apparaissent à l'écran.



1

Appuyez sur le bouton **MENU**  pour afficher le menu.

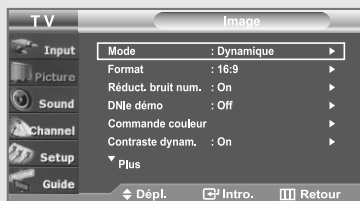
Appuyez sur les boutons **MONTER/DESCENDRE**   pour sélectionner "Image", puis appuyez sur le bouton **ENTER** .



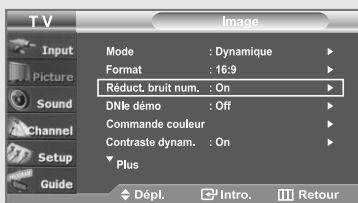

2

Appuyez sur les boutons **MONTER/DESCENDRE**   pour sélectionner "Réduct. bruit num.", puis appuyez sur le bouton **ENTER** .



3

Appuyez sur les boutons **MONTER/DESCENDRE**   pour sélectionner "On", puis appuyez sur le bouton **ENTER** .

Appuyez sur le bouton **EXIT** pour quitter.

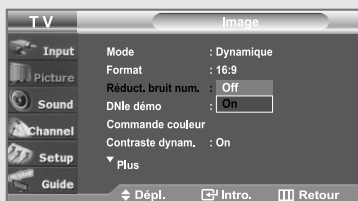





Utilisation de l'option de correction de la faiblesse chromatique

Cette option ajuste les couleurs rouge, bleu et vert afin d'améliorer la qualité de l'image en fonction de la faiblesse chromatique de l'utilisateur.

Certains affichages OSD peuvent varier en fonction du modèle.



1

Appuyez sur le bouton **MENU**  pour afficher le menu.

Appuyez sur les boutons **MONTRE/DÉSCENDRE**   pour sélectionner "Configuration", puis appuyez sur le bouton **ENTER** .





2-1 (LN-R269D/ LN-R329D)

Appuyez sur les boutons **MONTRE/DÉSCENDRE**   pour sélectionner "Faibl. couleurs", puis appuyez sur le bouton **ENTER** .



2-2 (LN-R409D / LN-R469D)



Appuyez sur les boutons **MONTRE/DÉSCENDRE**   pour sélectionner "Faibl. couleurs", puis appuyez sur le bouton **ENTER** .



DESCRIPTION DE LA FONCTION

3



Appuyez sur le bouton **ENTER** .

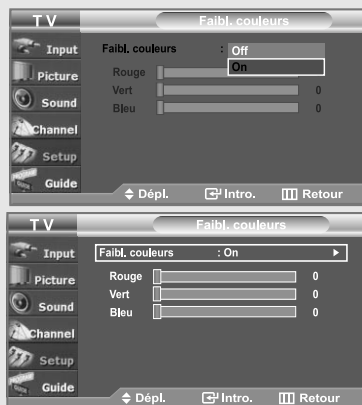

Appuyez sur les boutons **MONTER/DESCENDRE**   pour sélectionner "On", puis appuyez sur le bouton **ENTER** .

Les paramètres "Rouge", "Vert" et "Bleu" s'affichent également.



4

Utilisez les boutons **MONTER/DESCENDRE**   pour sélectionner le paramètre que vous souhaitez modifier, puis appuyez sur le bouton **ENTER** .

Utilisez les boutons **GAUCHE/DROITE**   pour modifier la valeur du paramètre, puis appuyez sur **ENTER** .

Appuyez sur le bouton **EXIT** pour quitter.





Affichage des sous-titres (messages texte à l'écran) – Analogique

La fonction Sous-titres analogiques fonctionne en mode chaînes RF analogiques ou signal externe.



1

Appuyez sur le bouton **MENU**  pour afficher le menu.

Appuyez sur les boutons **MONTER/DESCENDRE**   pour sélectionner "Configuration", puis appuyez sur le bouton **ENTER** .







2

Appuyez sur les boutons **MONTER/DESCENDRE**   pour sélectionner "Sous-titres", puis appuyez sur le bouton **ENTER** .



3

Appuyez sur les boutons **ENTER**  pour sélectionner "Sous-titres".

Appuyez sur les boutons **MONTER/DESCENDRE**   pour sélectionner "On", puis appuyez sur le bouton **ENTER** .

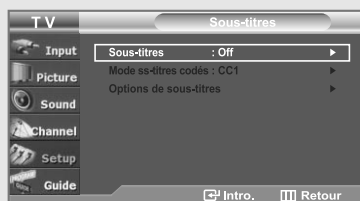

4

Appuyez sur les boutons **MONTER/DESCENDRE ▲▼** pour sélectionner "Mode ss-titres codés", puis appuyez sur le bouton **ENTER**.

Utilisez les boutons **MONTER/DESCENDRE ▲▼** pour sélectionner le sous-menu de votre choix (Par défaut, CC1 à CC4 ou Texte1 à Texte4), puis appuyez sur **ENTER**.

Appuyez sur le bouton **EXIT** pour quitter.

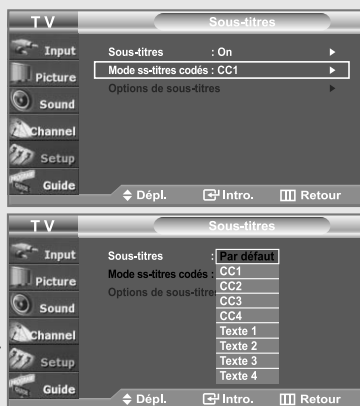

- La valeur par défaut est "CC1".

CC1 : sous-titres principaux synchronisés.

Il s'agit des sous-titres fournis dans la langue principale, qui doivent être synchronisés avec le son et de préférence avec une image spécifique.

CC2 : sous-titres spéciaux non synchronisés.

Ce canal contient les données destinées à augmenter les fournies par le programme.

CC3 : sous-titres secondaires synchronisés.

Données de sous-titres alternatives associées au programme. Il s'agit généralement de la langue secondaire.

CC4 : sous-titres spéciaux non synchronisés.

Similaire à CC2.

Texte 1 : Premier service de texte. Il peut s'agir de données varies non liées aux programmes.

Texte 2 : Deuxième service de texte. Données supplémentaires, généralement non liées aux programmes.

Texte 3/Texte 4 : Troisième et quatrième services de texte.

Ces chaînes de données ne doivent être utilisées que si Texte 1 et Texte 2 ne suffisent pas.

Remarque:



- La fonction Sous-titres n'est pas disponible avec les modes COMPOSANT (480p, 720p, 1080i) et HDMI.
- La disponibilité des sous-titres dépend du programme diffusé.

Affichage des sous-titres (messages texte à l'écran) – Numérique

La fonction Sous-titres numériques concerne les chaînes numériques uniquement.



1

Appuyez sur le bouton **MENU**  pour afficher le menu.

Appuyez sur les boutons **MONTER/DESCENDRE**   pour sélectionner "Configuration", puis appuyez sur le bouton **ENTER** .







2

Appuyez sur les boutons **MONTER/DESCENDRE**   pour sélectionner "Sous-titres", puis appuyez sur le bouton **ENTER** .



3

Appuyez sur les boutons **ENTER**  pour sélectionner "Sous-titres".

Appuyez sur les boutons **MONTER/DESCENDRE**   pour sélectionner "On", puis appuyez sur le bouton **ENTER** .

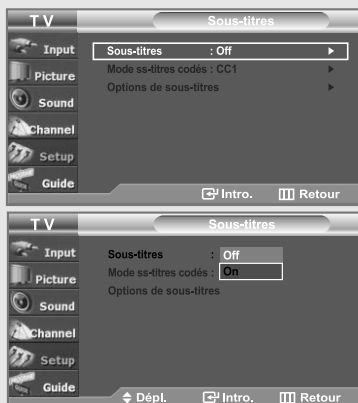

4

Appuyez sur les boutons **MONTER/DESCENDRE ▲▼** pour sélectionner "Mode ss-titres codés", puis appuyez sur le bouton **ENTER**.

Utilisez les boutons **MONTER/DESCENDRE ▲▼** pour sélectionner le sous-menu de votre choix (Par défaut, Service1 à Service6, CC1 à CC4, ou Texte1 à Texte4), puis appuyez sur **ENTER**.

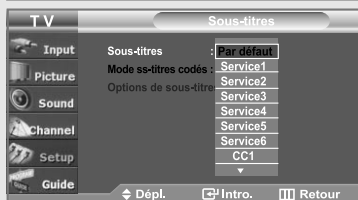
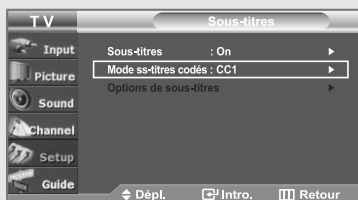

5

Appuyez sur les boutons **MONTER/DESCENDRE ▲▼** pour sélectionner "Options de sous-titres", puis appuyez sur le bouton **ENTER**.

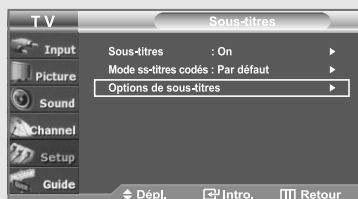

6

Appuyez sur les boutons **MONTER/DESCENDRE ▲▼** pour sélectionner "Format", puis appuyez sur le bouton **ENTER**.

Appuyez sur les boutons **MONTER/DESCENDRE ▲▼** pour sélectionner l'option de sous-titres souhaitée, puis appuyez sur le bouton de **ENTER**.

Appuyez sur le bouton Haut ou Bas pour sélectionner les options de sous-menu souhaitées (voir options ci-dessous), puis appuyez sur **ENTER**.

Appuyez sur le bouton **EXIT** pour quitter.

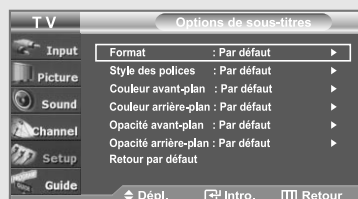

• Les "Options de sous-titres" sont disponibles uniquement lorsque les paramètres Service1 à Service6 peuvent être sélectionnés en "Mode ss-titres codés".

• Les paramètres service1 à 6 en mode Sous-titres numériques ne sont pas toujours disponibles, suivant le système de diffusion utilisé.

• La disponibilité des sous-titres dépend du programme diffusé.

• La valeur "Par défaut" correspond à la configuration standard choisie par le fournisseur.

DESCRIPTION DE LA FONCTION

- **Format**

Cette option peut prendre les valeurs suivantes : Par défaut, Petit, Standard et Grand.
La valeur par défaut est "Standard".

- **Style des polices**

Cette option peut prendre les valeurs suivantes : Par défaut, Style0 à Style7.
Vous pouvez modifier la police. La valeur par défaut est "Style0".

- **Couleur avant-plan**

Cette option peut prendre les valeurs suivantes : Par défaut, Blanc, Noir, Rouge, Vert, Bleu, Jaune, Magenta et Cyan. Vous pouvez modifier la couleur des caractères.
La valeur par défaut est "Blanc".

- **Couleur arrière-plan**

Cette option peut prendre les valeurs suivantes : Par défaut, Blanc, Noir, Rouge, Vert, Bleu, Jaune, Magenta et Cyan. Vous pouvez modifier la couleur des sous-titres.
La valeur par défaut est "Noir".

- **Opacité avant-plan**

Cette option peut prendre les valeurs suivantes : Par défaut, Transparent, Translucide, Opacifié et Luminescence.
Vous pouvez modifier l'opacité des caractères.

- **Opacité arrière-plan**

Cette option peut prendre les valeurs suivantes : Par défaut, Transparent, Translucide, Opacifié et Luminescence.
Vous pouvez modifier l'opacité d'arrière-plan des sous-titres.

- **Retour par défaut**

Cette option permet de restaurer la valeur par défaut des paramètres suivants : Format, Style des polices, Couleur avant-plan, Couleur arrière-plan, Opacité avant-plan et Opacité arrière-plan.

Autre méthode :

Appuyez plusieurs fois sur le bouton CAPTION situé sous le panneau de la télécommande pour sélectionner le mode "On" or "Off" (Activé ou Désactivé).







Sous-titres : On

Niveau de transparence du menu

Cette fonction permet de régler la transparence de l'écran de menu.



1

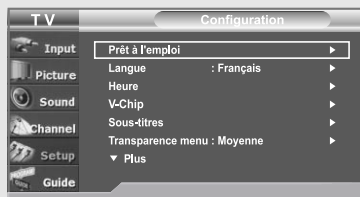

Appuyez sur le bouton **MENU**  pour afficher le menu.

Appuyez sur les boutons **MONTRE/DSCENDRE**   pour sélectionner "Configuration", puis appuyez sur le bouton **ENTER** .



2

Appuyez sur les boutons **MONTRE/DSCENDRE**   pour sélectionner "Transparence menu", puis appuyez sur le bouton **ENTER** .

Utilisez les boutons **MONTRE/DSCENDRE**   pour sélectionner le niveau souhaité, puis appuyez sur le bouton **ENTER** .

Appuyez sur le bouton **EXIT** pour quitter.







Configuration de la fonction d'aide

Cette fonction permet d'afficher l'aide relative aux éléments de menu.

Certains affichages OSD peuvent varier en fonction du modèle.



1

Appuyez sur le bouton **MENU**  pour afficher le menu.

Appuyez sur les boutons **MONTER/DESCENDRE**   pour sélectionner "Configuration", puis appuyez sur le bouton **ENTER** .



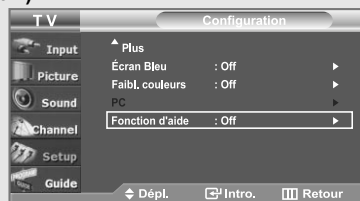

2-1 (LN-R269D/ LN-R329D)

Appuyez sur les boutons **MONTER/DESCENDRE**   pour sélectionner "Fonction d'aide", puis appuyez sur le bouton **ENTER** .



2-2 (LN-R409D/ LN-R469D)

Appuyez sur les boutons **MONTER/DESCENDRE**   pour sélectionner "Fonction d'aide", puis appuyez sur le bouton **ENTER** .



3-1 (LN-R269D/ LN-R329D)

Appuyez sur les boutons **MONTER/DESCENDRE ▲▼** pour sélectionner "On", puis appuyez sur le bouton **ENTER**.

Appuyez sur le bouton **EXIT** pour quitter.

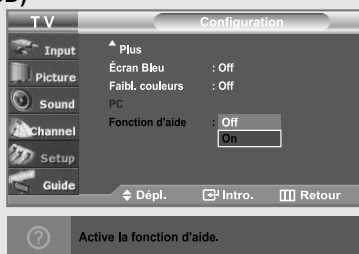

3-2 (LN-R409D/ LN-R469D)

Appuyez sur les boutons **MONTER/DESCENDRE ▲▼** pour sélectionner "On", puis appuyez sur le bouton **ENTER**.

Appuyez sur le bouton **EXIT** pour quitter.



Utilisation de la fonction puce V



La fonction puce V exclut automatiquement les programmes qui sont considérés comme inappropriés pour les enfants. L'utilisateur doit d'abord entrer un code NIP (numéro d'identification personnel) avant de pouvoir spécifier ou modifier les restrictions de la fonction puce V.

Remarques : • Lorsque la fonction "V-Chip" est activée, la fonction ISI (image en incrustation) ne fonctionne pas.

Réglage de votre numéro d'identification personnel (NIP)



1

Appuyez sur le bouton **MENU**  pour afficher le menu.

Appuyez sur les boutons **MONTER/DESCENDRE**  pour sélectionner "Configuration", puis appuyez sur le bouton **ENTER** .



2

Appuyez sur les boutons **MONTER/DESCENDRE**  pour sélectionner "V-Chip", puis appuyez sur le bouton **ENTER** .



Le message "Entrez NIP" s'affiche. Saisissez votre code NIP à 4 chiffres.

- Le code NIP par défaut d'un nouveau téléviseur est "0-0-0-0".



3

L'écran "V-Chip" s'affiche.

Appuyez sur les boutons **MONTER/DESCENDRE**  pour sélectionner "Changer NIP", puis appuyez sur le bouton **ENTER** .

L'écran "Changer NIP" s'affiche. Choisissez un code NIP à 4 chiffres et saisissez-le. Lorsque vous avez entré le code NIP, l'écran "Confirmer NIP" apparaît. Saisissez de nouveau le code. Lorsque l'écran de confirmation disparaît, votre code NIP est mémorisé.

Appuyez sur le bouton **EXIT** pour quitter.







◀ Si vous oubliez votre code NIP, appuyez sur les touches de la télécommande (lorsque l'appareil est éteint) dans l'ordre suivant afin de remettre le code NIP à 0-0-0-0 :

Power Off. → Mute → 8 → 2 → 4 → Power On.

Comment activer/désactiver la fonction puce V



1

Appuyez sur le bouton **MENU**  pour afficher le menu.

Appuyez sur les boutons **MONTER/DESCENDRE**   pour sélectionner "Configuration", puis appuyez sur le bouton **ENTER** .



2

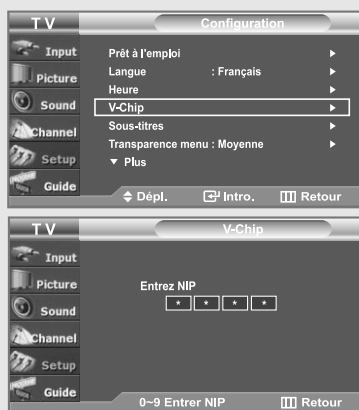

Appuyez sur les boutons **MONTER/DESCENDRE**   pour sélectionner "V-Chip", puis appuyez sur le bouton **ENTER** .

Le message "Entrez NIP" s'affiche. Saisissez votre code NIP à 4 chiffres.



3

L'écran "V-Chip" apparaît.

Pour activer la fonction puce V, appuyez sur le bouton **ENTER**  pour régler le "Blocage V-Chip" sur "On". (Appuyer plusieurs fois sur les boutons UP/DOWN alterne entre les modes On et Off.) Appuyez sur le bouton **ENTER** .

Appuyez sur le bouton **EXIT** pour quitter.

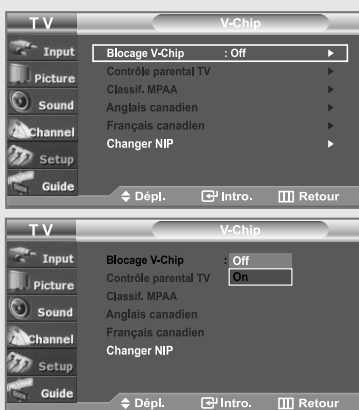



Comment configurer les restrictions à l'aide des 'Contrôle parental TV'

Réglez d'abord le numéro d'identification personnel (NIP) et activez la fonction puce V. (Voir section précédente). Les restrictions parentales peuvent être réglées à l'aide de l'une de ces deux méthodes: Les guides TV ou la Classification MPAA.



1

Appuyez sur le bouton **MENU**  pour afficher le menu.

Appuyez sur les boutons **MONTRE/DESCENDRE**   pour sélectionner "Configuration", puis appuyez sur le bouton **ENTER** .



2

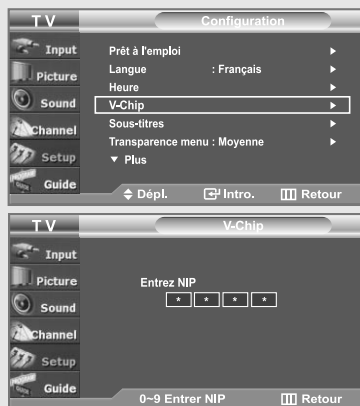

Appuyez sur les boutons **MONTRE/DESCENDRE**   pour sélectionner "V-Chip", puis appuyez sur le bouton **ENTER** .

Le message "Entrez NIP" s'affiche. Saisissez votre code NIP à 4 chiffres.



3



L'écran "V-Chip" s'affiche.

Appuyez sur les boutons **MONTRE/DESCENDRE**   pour sélectionner "Contrôle parental TV", puis appuyez sur le bouton **ENTER** .



4

L'écran "Contrôle parental TV" apparaît.

Utilisez les boutons **MONTRE/DESCENDRE**   pour sélectionner l'une des six catégories établies en fonction de l'âge :

- | | |
|-------|-----------------------------------|
| TV-Y | Jeunes enfants |
| TV-Y7 | Enfants de 7 ans et plus |
| | |
| TV-G | Tout public |
| TV-PG | Accord parental |
| TV-14 | Télespectateurs de 14 ans et plus |
| TV-MA | Public averti |

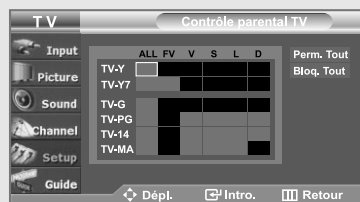

5

A ce stade, une des évaluations TV est choisie. Appuyez sur le bouton **ENTER** . En fonction de la configuration choisie, un symbole est sélectionné. (Espace = débloqué, = bloqué) Si le symbole

“” est sélectionné, appuyez sur le bouton **ENTER** pour bloquer ou débloquer la catégorie.

Pour sélectionner une autre évaluation TV, appuyez sur les boutons **MONTER/DESCENDRE** puis répétez la procédure.

Remarque 1 : TV-Y, TV-Y7, TV-G, TV-PG, TV-14, et TV-MA disposent d'options supplémentaires. Voir l'étape suivante pour changer une des évaluations secondaires suivantes :

FV : Fantastique Violence
 D : Sexual suggestive Dialog
 L : Langage adulte
 S : Scènes de sexe
 V : Violence

Remarque 2 : La fonction V-Chip bloque automatiquement certaines catégories qui sont “plus restrictives”. Par exemple, si vous bloquez la catégorie “TV-Y”, la catégorie “TV-Y7” sera alors bloquée automatiquement. De la même façon, si vous bloquez la catégorie TV-G, toutes les catégories dans le groupe “jeunes adultes” seront alors bloquées (TV-Y, TV-Y7, TV-G, TV-PG, TV-14, et TV-MA). Les évaluations secondaires (D, L, S, V) fonctionnent de la même façon. (voir section suivante).

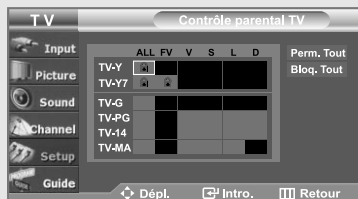

◀ Autoriser tout : déverrouille tous les réglages du téléviseur.

Bloquer tout : verrouille tous les réglages du téléviseur.

6

Comment régler les évaluations secondaires FV, D, L, S et V. Pour commencer, sélectionnez l'une des catégories : TV-Y, TV-Y7, TV-G, TV-PG, TV-14, ou TV-MA (voir Étape 4 page précédente) et appuyez sur le bouton **DROITE** . Un symbole “” apparaît pour chaque sous-catégorie. Lorsque le symbole “” est sélectionné, appuyez

sur le bouton **ENTER** pour accéder à une sous-catégorie. Appuyez sur **ENTER** # pour bloquer la sous-catégorie.

Pour sélectionner une autre évaluation TV, appuyez sur les boutons **MONTER/DESCENDRE** puis répétez la procédure.

Remarque : La fonction V-Chip bloque automatiquement certaines catégories qui sont “plus restrictives”. Par exemple, si vous bloquez l'évaluation secondaire “L” dans TV-PG, les évaluations secondaires “L” dans TV-14 et TV-MA sont bloquées automatiquement.

7

Appuyez sur le bouton **MENU** pour effacer tous les écrans (ou bien passez à la section suivante et définissez des restrictions supplémentaires basées sur les codes MPAA).

Remarque



- Ces catégories se composent de deux grands groupes : TV-Y et TV-Y7 (jusqu'à 7 ans) et TV-G à TV-MA (tous les autres). Les restrictions applicables à ces deux groupes sont indépendantes : si une famille compte de très jeunes enfants ainsi que des jeunes adultes, les catégories doivent être définies séparément (voir prochaine étape).

Comment configurer les restrictions à l'aide des évaluations MPAA : G, PG, PG-13, R, NC-17, X, NR

Le système d'évaluation MPAA utilise le système de la Motion Picture Association of America (Association cinématographique américaine) (MPAA) dont la principale application concerne les films. (il arrive également que des vidéocassettes de films soient cryptées à l'aide des évaluations MPAA). Quand le verrouillage V-Chip est activé, la télévision bloque automatiquement tout programme codé avec des évaluations restrictives (évaluations MPAA ou TV).



1

Appuyez sur le bouton **MENU**  pour afficher le menu.

Appuyez sur les boutons **MONTRE/DESCENDRE**  pour sélectionner "Configuration", puis appuyez sur le bouton **ENTER** .





2

Appuyez sur les boutons **MONTRE/DESCENDRE**  pour sélectionner "V-Chip", puis appuyez sur le bouton **ENTER** .

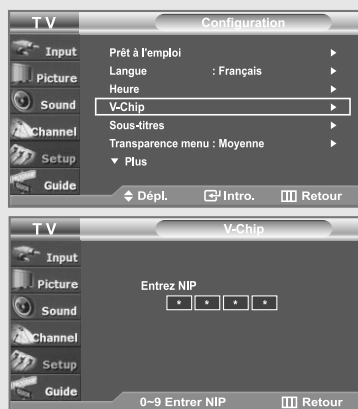
Le message "Entrez NIP" s'affiche. Saisissez votre code NIP à 4 chiffres.



3

L'écran "V-Chip" apparaît. Appuyez sur les boutons **MONTRE/DESCENDRE**  pour sélectionner "Classif. MPAA", puis appuyez sur le bouton **ENTER** .

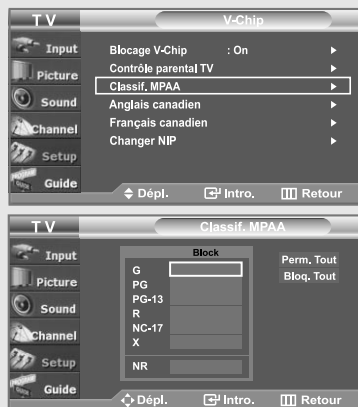

4

L'écran "Classif. MPAA" s'affiche. Appuyez plusieurs fois sur les boutons **MONTER/DESCENDRE**

▲▼ pour sélectionner une catégorie MPAA spécifique. Utilisez de nouveau les boutons

MONTER/DESCENDRE

▲▼ pour parcourir les catégories MPAA :

G	Tout public (aucune restriction).
PG	Accord parental souhaité.
PG-13	(Parents vivement mis en garde).
R	(Restriction. Les enfants de moins de 17ans doivent être accompagnés d'un adulte).
NC-17	Aucun enfant de moins de 17 ans.
X	(Adultes uniquement).
NR	Non évalué.

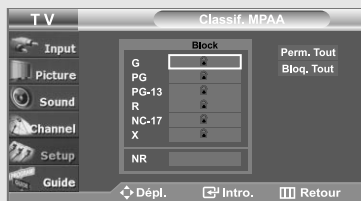

◀ Autoriser tout : déverrouille tous les réglages du téléviseur.

Bloquer tout : verrouille tous les réglages du téléviseur.

Lorsqu'une catégorie spécifique est sélectionnée, appuyez sur le bouton **ENTER** pour l'activer.

Un symbole "🔒" s'affiche.

Appuyez sur le bouton **ENTER** pour bloquer ou débloquer la catégorie.



Remarque : La fonction V-Chip bloque automatiquement toutes catégories qui sont "plus restrictives".

Par exemple, si vous bloquez "PG-13", alors "R", "NC-17" et "X" sont également bloqués automatiquement.

Comment configurer les restrictions à l'aide des 'Anglais canadien'



1

Appuyez sur le bouton **MENU**  pour afficher le menu.

Appuyez sur les boutons **MONTER/DESCENDRE**   pour sélectionner "Configuration", puis appuyez sur le bouton **ENTER** .





2

Appuyez sur les boutons **MONTER/DESCENDRE**   pour sélectionner "V-Chip", puis appuyez sur le bouton **ENTER** .

L'écran "Entrez NIP" apparaît. Entrez votre code NIP à quatre chiffres.



3

Appuyez sur les boutons **MONTER/DESCENDRE**   pour sélectionner "Anglais canadien", puis appuyez sur le bouton **ENTER** .



4

Appuyez sur la touche **MONTER/DESCENDRE**   pour entrer une restriction appropriée. Appuyez sur la touche **ENTER**  pour activer la restriction sélectionnée. Le "  " s'affiche.

Appuyez sur le bouton **EXIT** quitter.

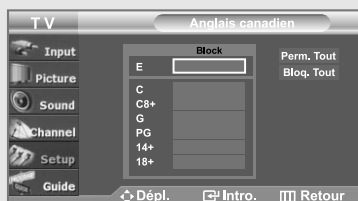

◀ Autoriser tout : Déverrouille tous les réglages du téléviseur.
Bloquer tout : Verrouille tous les réglages du téléviseur.



Anglais canadien

- E : Les émissions exemptes de restrictions incluent : nouvelles, sports, documentaires et autres émissions d'information, interview-variétés, vidéo-clips et émissions de variétés.
- C : Émissions destinées aux enfants de moins de 8 ans.
- C8+ : Émissions convenant généralement aux enfants de 8 ans et plus, sans surveillance.
- G : Émissions grand public convenant à tous les auditoires.
- PG : Émissions à surveillance parentale.
- 14+ : Émissions dont la teneur peut ne pas convenir, en tout ou en partie, aux personnes de moins de 14 ans.
- 18+ : Émissions pour adultes.

Comment configurer les restrictions à l'aide des 'Français canadien'



1

Appuyez sur le bouton **MENU**  pour afficher le menu.

Appuyez sur les boutons **MONTER/DESCENDRE**   pour sélectionner "Configuration", puis appuyez sur le bouton **ENTER** .





2

Appuyez sur les boutons **MONTER/DESCENDRE**   pour sélectionner "V-Chip", puis appuyez sur le bouton **ENTER** .

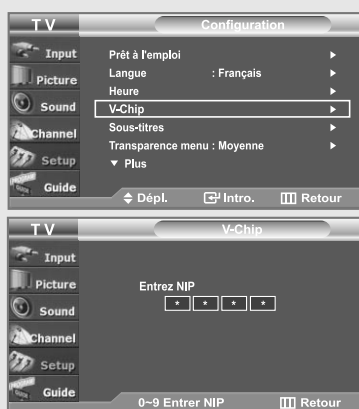
L'écran "Entrez NIP" apparaît. Entrez votre code NIP à quatre chiffres.



3

Appuyez sur les boutons **MONTER/DESCENDRE**   pour sélectionner "Français canadien", puis appuyez sur le bouton **ENTER** .



4

Appuyez sur la touche **MONTER/DESCENDRE**   pour entrer une restriction appropriée. Appuyez sur la touche **ENTER**  pour activer la restriction sélectionnée. Le "  " s'affiche.

Appuyez sur le bouton **EXIT** quitter.



◀ Autoriser tout : Déverrouille tous les réglages du téléviseur.
Bloquer tout : Verrouille tous les réglages du téléviseur.

Français canadien

- E : Les émissions exemptes de restrictions incluent : nouvelles, sports, documentaires et autres émissions d'information, interview-variétés, vidéo-clips et émissions de variétés.
- G : Général (grand public).
- 8 ans+ : Émissions non recommandées pour les jeunes enfants.
- 13 ans+ : Émissions pouvant ne pas convenir aux enfants de moins de 13 ans.
- 16 ans+ : Émissions ne convenant pas aux enfants de moins de 16 ans.
- 18 ans+ : Émissions réservées aux adultes.

Réinitialisation du téléviseur lorsque la fonction V-Chip de contrôle parental bloque une chaîne

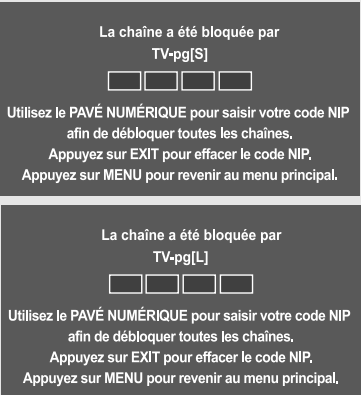

Si vous accédez à une chaîne à accès restreint, la fonction V-Chip de contrôle parental la bloque. L'écran devient noir et le message suivant s'affiche :

1
Saisissez votre code NIP.









La chaîne a été bloquée par
TV-pg[S]
Utilisez le PAVÉ NUMÉRIQUE pour saisir votre code NIP
afin de débloquer toutes les chaînes.
Appuyez sur EXIT pour effacer le code NIP.
Appuyez sur MENU pour revenir au menu principal.



La chaîne a été bloquée par
TV-pg[L]
Utilisez le PAVÉ NUMÉRIQUE pour saisir votre code NIP
afin de débloquer toutes les chaînes.
Appuyez sur EXIT pour effacer le code NIP.
Appuyez sur MENU pour revenir au menu principal.

Pour rétablir l'image, sélectionnez une autre chaîne à l'aide des boutons CH  et CH  button.

Dans certains cas (selon la classification des émissions locales de télévision), la fonction V-Chip de contrôle parental peut bloquer toutes les chaînes. Dans un tel cas, utilisez la fonction V-Chip en guise de solution d'urgence.

-
- 1** Appuyez sur le bouton **MENU**  .
Appuyez sur les boutons **MONTER/DESCENDRE**   pour sélectionner "Configuration", puis appuyez sur le bouton **ENTER**  .

 - 2** Appuyez sur les boutons **MONTER/DESCENDRE**   pour sélectionner "V-Chip", puis appuyez sur le bouton **ENTER**  .

 - 3** Saisissez votre code NIP, puis appuyez sur les boutons **ENTER**  , puis appuyez sur les boutons **MONTER/DESCENDRE**   pour désactiver temporairement la fonction de contrôle parental.

Guide électronique des programmes

Votre téléviseur est doté d'un guide électronique des programmes qui vous aide à naviguer parmi les différentes options d'affichage. Ce guide contient diverses informations, notamment la liste des programmes, ainsi que les heures de début et de fin de toutes les chaînes disponibles. En outre, vous y trouverez souvent des informations détaillées sur chaque programme (la quantité d'informations relatives au programme et leur disponibilité varient en fonction de votre fournisseur).

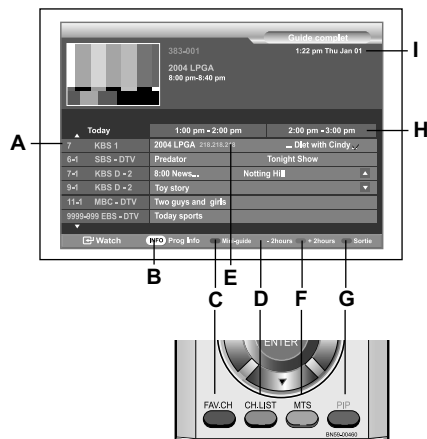

Affichage du guide électronique des programmes

- A** Indique quelle chaîne est actuellement sélectionnée pour afficher les informations au programme.
- B** Affiche des informations détaillées sur le programme numérique sélectionné.
- C** Passe au mode Mini-guide des programmes. Ce mini-guide contient les titres des programmes d'une chaîne. Appuyez sur le bouton rouge de la télécommande. Par défaut, le guide s'affiche en mode mini.
- D** Permet de revenir rapidement en arrière (2 heures). Appuyez sur le bouton vert de la télécommande.
- E** Affiche le titre du programme à venir sur une chaîne spécifique, ainsi que d'autres informations le concernant. Sélectionnez le programme de votre choix et appuyez sur le bouton INFO pour afficher des informations détaillées complémentaires (la disponibilité des informations détaillées varie en fonction de votre fournisseur). Utilisez les boutons ▲/▼ pour rechercher des informations sur une autre chaîne.
- F** Fait défiler rapidement vers l'avant (2 heures). Appuyez sur le bouton jaune de la télécommande puis appuyez plusieurs fois sur le bouton Enter pour afficher la durée souhaitée.
- G** Quitte le guide des programmes et revient au mode d'affichage normal. Appuyez sur le bouton bleu de la télécommande.
- H** Affiche les horaires des programmes (par tranches d'une heure).
- I** Affiche la date et l'heure.



Remarque

- Vous pouvez utiliser le bouton GUIDE de la télécommande pour afficher le guide électronique des programmes.
Le guide affiche en premier la chaîne en cours.
Le guide est disponible uniquement avec les chaînes numériques.

Utilisation du guide électronique des programmes



1

Appuyez sur le bouton **MENU**  pour afficher le menu.

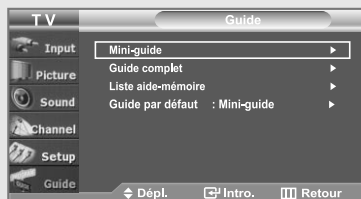
Appuyez sur les boutons **MONTER/DESCENDRE**   pour sélectionner "Guide", puis appuyez sur le bouton **ENTER** .





2

Appuyez sur les boutons **MONTER/DESCENDRE**   pour sélectionner "Guide par défaut", puis appuyez sur le bouton **ENTER** .



3

Appuyez sur les boutons **MONTER/DESCENDRE**   pour sélectionner "Guide complet" ou "Mini-guide" puis appuyez sur le bouton **ENTER** .

- Mini-Guide : affiche le guide pour une seule chaîne.
- Guide complet : affiche le guide pour toutes les chaînes.



Appuyez sur le bouton **EXIT** pour quitter.



Affichage des informations relatives à une chaîne

1

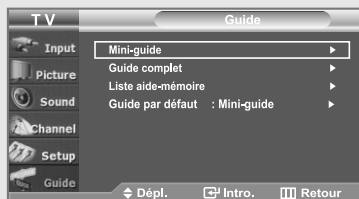

Appuyez sur le bouton **MENU**  pour afficher le menu.

Appuyez sur les boutons **MONTER/DESCENDRE**   pour sélectionner "Guide", puis appuyez sur le bouton **ENTER** .





2

Appuyez sur les boutons **ENTER**  pour sélectionner "Guide".

Utilisez les boutons **MONTER/DESCENDRE**   pour afficher les informations relatives à une chaîne spécifique.

Vous pouvez passer du mode Mini-guide au mode Guide complet en appuyant sur le bouton rouge.

Sélectionnez le programme souhaité à l'aide des boutons **MONTER/DESCENDRE**   et appuyez sur le bouton **INFO** de la télécommande.

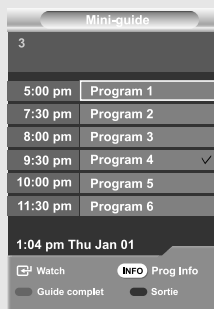

- Bouton ENTER : permet de regarder le programme en cours ou de l'ajouter à la liste aide-mémoire.
- Bouton rouge : permet d'accéder au guide des programmes pour toutes les chaînes. Appuyez de nouveau sur ce bouton pour passer au guide des programmes de la chaîne sélectionnée uniquement.
- Bouton bleu : permet de sortir du menu.
- Bouton INFO : affiche des informations détaillées sur le programme numérique sélectionné.

Appuyez sur le bouton **EXIT** pour quitter.

Remarque



- Vous pouvez également consulter les informations relatives à une chaîne spécifique en appuyant sur le bouton **GUIDE** de la télécommande (le guide électronique des programmes doit être prédéfini en mode Mini-guide).
- Appuyez sur le bouton **INFO** de la télécommande pour afficher les informations relatives aux programmes de la chaîne sélectionnée.

Affichage des informations relatives aux chaînes

Affiche l'horaire et le contenu des programmes pour toutes les chaînes.
 Cette fonction est disponible uniquement lorsqu'il s'agit de chaînes numériques.



1

Appuyez sur le bouton **MENU**  pour afficher le menu.

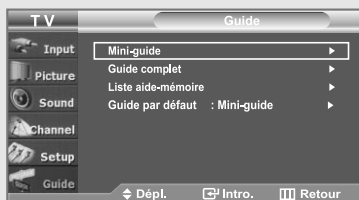
Appuyez sur les boutons **MONTER/DESCENDRE**   pour sélectionner "Guide", puis appuyez sur le bouton **ENTER** .



2



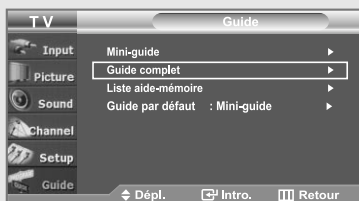



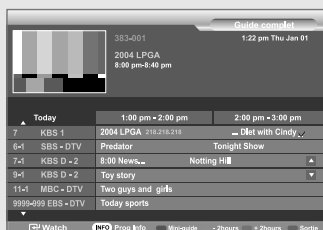

Appuyez sur les boutons **MONTER/DESCENDRE**   pour sélectionner "Guide complet", puis appuyez sur le bouton **ENTER** .



3

Appuyez sur le bouton vert pour activer l'option "-2 heures" et sur le bouton jaune pour l'option "+2 heures".



- Bouton INFO : affiche le détail du programme numérique sélectionné.
-     Bouton : affiche les programmes de chaque chaîne, en fonction de l'horaire. Sélectionnez le programme souhaité à l'aide des boutons **MONTER/DESCENDRE/GAUCHE/DROITE**    , puis appuyez sur le bouton INFO pour afficher les informations relatives à ce programme.
- Bouton rouge : permet de passer du programme d'une chaîne individuelle au programme de toutes les chaînes.
- Bouton vert : affiche le programme des deux heures précédentes.
- Bouton jaune : affiche le programme des deux heures à venir.
- Bouton bleu : permet de sortir du menu.
- Bouton ENTER : permet de regarder le programme en cours ou de l'ajouter à la liste aide-mémoire.

4

Vous pouvez à présent :

- Accéder directement à une chaîne : utilisez les boutons **MONTER/DESCENDRE ▲▼** pour sélectionner le programme dans la colonne **DROITE ▶**, puis appuyez sur le bouton ENTER .
- Obtenir plus de détails sur le programme : sélectionnez le titre du programme à l'aide de le bouton **▲, ▼, ◀, ou ▶**, puis appuyez sur le bouton INFO.
- Quitter le guide des programmes et revenir au mode d'affichage normal : appuyez sur le bouton bleu ou sur le bouton EXIT.

Remarque

- L'horaire affiché dans les informations programme est dépendant des données d'heure envoyées par la station de diffusion ; il peut donc ne pas être correct.
- Appuyez sur le bouton GUIDE de la télécommande pour afficher les informations relatives aux programmes de toutes les chaînes. Cependant, cette fonction est disponible uniquement lorsque le guide est en mode Guide complet.

Liste aide-mémoire

Affichage de la liste aide-mémoire

Si vous avez créé une liste des programmes planifiés que vous souhaitez regarder, le téléviseur passe automatiquement à la chaîne appropriée à l'heure planifiée, si vous êtes en train de regarder un autre programme.

1

Appuyez sur le bouton **MENU** pour afficher le menu.

Appuyez sur les boutons **MONTER/DESCENDRE** pour sélectionner "Guide", puis appuyez sur le bouton **ENTER**.

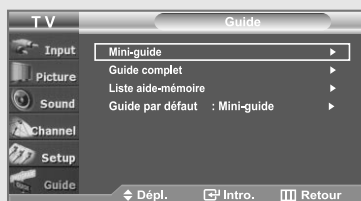

2

Appuyez sur les boutons **ENTER** pour sélectionner "Mini-guide".

Utilisez les boutons **MONTER/DESCENDRE** pour sélectionner les programmes que vous souhaitez regarder, puis appuyez sur le bouton **ENTER**.

Le symbole "✓" s'affiche. Le bouton **ENTER** permet de passer de l'option "Mémorisé" à l'option "Effacer".

Appuyez sur le bouton **EXIT** pour quitter.

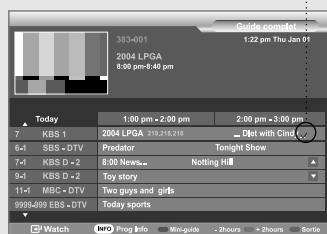





Remarque

- Vous pouvez planifier jusqu'à huit programmes.

Pour afficher la liste aide-mémoire



1

Appuyez sur le bouton **MENU**  pour afficher le menu.

Appuyez sur les boutons **MONTER/DESCENDRE**   pour sélectionner "Guide", puis appuyez sur le bouton **ENTER** .



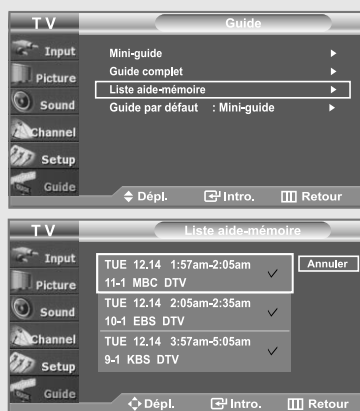

2

Appuyez sur les boutons **MONTER/DESCENDRE**   pour sélectionner "Liste aide-mémoire", puis appuyez sur le bouton **ENTER** .





Pour supprimer des programmes planifiés

1

Utilisez les boutons **MONTER/DESCENDRE**   pour sélectionner le programme à supprimer, puis appuyez sur le bouton **ENTER** .

Pour annuler l'ajout de chaînes, appuyez sur le bouton **ENTER** .

Pour supprimer tous les programmes, appuyez sur les boutons **GAUCHE/DROITE**   et sélectionnez "Annuler", puis appuyez sur le bouton **ENTER** .

Appuyez sur le bouton **EXIT** pour quitter.

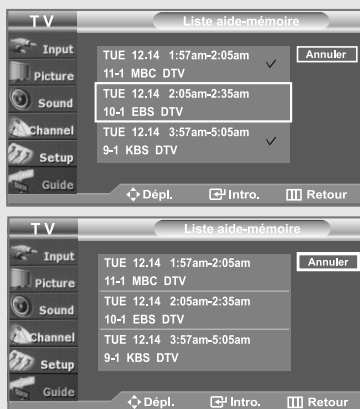

Utilisation de la CableCARD (vendue séparément) (LN-R409D, LN-R469D)

Ce menu est disponible lorsque vous possédez une carte décodeur CableCARD vendue par votre fournisseur de câble local.



Avant d'accéder à ce menu, vous devez brancher la CableCARD à l'arrière du téléviseur. Pour des instructions de branchement détaillées, consultez la section "Branchement d'une CableCARD" du présent manuel.

Affichage des informations relatives à la CableCARD

Accédez aux informations de statut (Status), de pairage (Pairing), de configuration réseau (Network Setup) de la CableCARD fournies à partir du menu CableCARD.



1

Appuyez sur le bouton **MENU**  pour afficher le menu.

Appuyez sur les boutons **MONTRE/DESCENDRE**  pour sélectionner "Configuration", puis appuyez sur le bouton **ENTER** .



2

Appuyez sur les boutons **MONTRE/DESCENDRE**  pour sélectionner "CableCARD(MC)", puis appuyez sur le bouton **ENTER** .

Appuyez sur le bouton **EXIT** pour quitter.

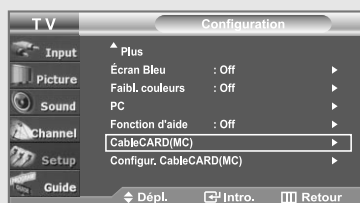

Utilisation de la fonction de configuration de la CableCARD (LN-R409D, LN-R469D)



Permet de configurer les paramètres de la CableCARD.

Remise à zéro de la CableCARD

Réinitialise la CableCARD lorsque les chaînes fournies avec ne sont pas disponibles.



1

Appuyez sur le bouton **MENU**  pour afficher le menu.

Appuyez sur les boutons **MONTRE/DESCENDRE**  pour sélectionner "Configuration", puis appuyez sur le bouton **ENTER** .



2

Appuyez sur les boutons **MONTRE/DESCENDRE**  pour sélectionner "Configur. CableCARD(MC)", puis appuyez sur le bouton **ENTER** .

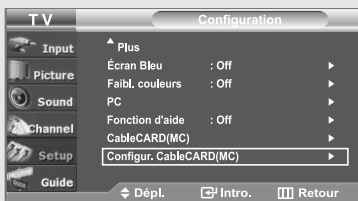

3

Appuyez sur les boutons **MONTRE/DESCENDRE**  pour sélectionner "Remise à zéro de CableCARD(MC)".

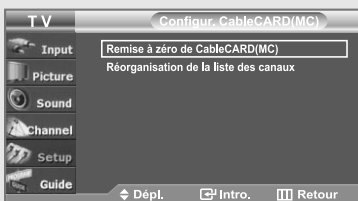



Réorganisation de la liste des canaux

Supprime et réorganise la liste des chaînes fournies par le fournisseur de câble et autorisées par la CableCARD.



1

Appuyez sur le bouton **MENU**  pour afficher le menu.

Appuyez sur les boutons **MONTER/DESCENDRE**   pour sélectionner "Configuration", puis appuyez sur le bouton **ENTER** .



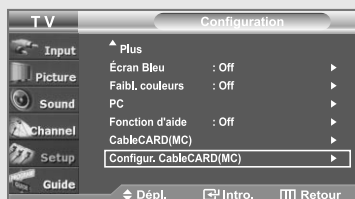

2

Appuyez sur les boutons **MONTER/DESCENDRE**   pour sélectionner "Configur. CableCARD(MC)", puis appuyez sur le bouton **ENTER** .



3

Appuyez sur les boutons **DESCENDRE**  pour sélectionner "Réorganisation de la liste des canaux", puis appuyez sur le bouton **ENTER** .

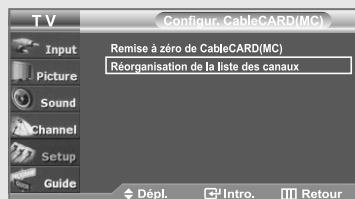

Chapitre 10

ANNEXE

En cas de problème, consultez d'abord la liste des problèmes potentiels et leurs solutions. Si aucune des astuces de dépannage ne s'applique, appelez le centre de service le plus proche de chez vous.

Identification des problèmes

Problème	Solution possible
Image de qualité médiocre.	Essayez une autre canal. Réglez l'antenne. Vérifiez tous les branchements.
Son de qualité médiocre.	Essayez une autre canal. Réglez l'antenne.
Aucune image ou aucun son.	Essayez une autre canal. Appuyez sur le bouton SOURCE. Vérifiez que la télévision est branchée. Vérifiez les branchements de l'antenne.
Il n'y a pas de son ou le son est trop bas alors que le volume est réglé au maximum.	Dans un premier temps, vérifiez le volume pour les éléments branchés sur votre téléviseur (récepteur de diffusion numérique, DTV, DVD, récepteur de diffusion par câble, magnétoscope, etc.). Puis, réglez le volume du téléviseur en conséquence.
L'image roule verticalement.	Vérifiez tous les branchements des câbles.
La télévision fonctionne irrégulièrement.	Débranchez la télévision pendant 30 secondes puis essayez de nouveau.
Le téléviseur ne s'allume pas.	Vérifiez que la prise électrique fonctionne correctement.
Dysfonctionnement de la télécommande.	Remplacez les piles de la télécommande. Nettoyez la partie supérieure de la télécommande (fenêtre de transmission). Vérifiez les bornes de la batterie.
Message "Vérifier signal câble".	Assurez-vous que le câble d'interface est solidement branché aux sources PC.
Message "Mode non disponible".	Vérifiez la résolution maximale et la fréquence de l'adaptateur vidéo. Comparez ces valeurs aux données des modes.
Problème d'écran en diffusion numérique.	Vérifiez la puissance du signal numérique et l'entrée de l'antenne.

Problème	Solution possible								
L'image est trop claire ou trop sombre.	Réglez la luminosité et le contraste. Utilisez la fonction de réglage fin.								
Des barres horizontales et clignotent, scintillent ou tremblent sur l'image.	Ajustez la fonction de réglage de base, puis réglez la fonction de réglage fin.								
Des barres verticales et clignotent, scintillent ou tremblent sur l'image.	Ajustez la fonction de réglage de base, puis réglez la fonction de réglage fin.								
L'écran est noir et l'Indicateur d'alimentation clignote.	A partir de votre ordinateur, vérifiez : l'alimentation, le câble signal. La télévision est en mode gestion d'énergie. Déplacez la souris de l'ordinateur ou appuyez sur n'importe quelle touche du clavier.								
Il est possible que l'image ne soit pas stable et qu'elle donne l'impression de vibrer lorsqu'un ordinateur est connecté à l'entrée PC.	Si le réglage est incorrect, utilisez le programme utilitaire de votre ordinateur pour modifier les paramètres d'affichage. REMARQUE : Votre télévision prend en charge les fonctions d'affichage multiscan dans le domaine de fréquence suivant : <table border="1" style="margin-left: auto; margin-right: auto;"> <tr> <td></td> <td style="text-align: center;">LN-R408D</td> </tr> <tr> <td style="text-align: center;">Fréquence horizontale (kHz)</td> <td style="text-align: center;">30~60</td> </tr> <tr> <td style="text-align: center;">Fréquence verticale (Hz)</td> <td style="text-align: center;">60~75</td> </tr> <tr> <td style="text-align: center;">Taux de rafraîchissement maxi (at 60Hz)</td> <td style="text-align: center;">1360 x 768</td> </tr> </table>		LN-R408D	Fréquence horizontale (kHz)	30~60	Fréquence verticale (Hz)	60~75	Taux de rafraîchissement maxi (at 60Hz)	1360 x 768
	LN-R408D								
Fréquence horizontale (kHz)	30~60								
Fréquence verticale (Hz)	60~75								
Taux de rafraîchissement maxi (at 60Hz)	1360 x 768								
L'image n'est pas centrée sur l'écran.	Réglez la position horizontale et verticale. Ne réglez pas la position de l'écran en Signal Numérique.								
Si une image fixe est affichée pendant une longue période, des images résiduelles ou un flou peuvent apparaître.	Lorsque vous avez besoin de laisser votre moniteur inutilisé pendant une période assez longue, ajustez vos paramètres pour qu'il passe automatiquement en mode économie d'énergie ou qu'il active un écran de veille pour afficher une image qui bouge.								

L'écran TFT LCD utilise un affichage constitué de pixels secondaires (LN-R408D- 3.147.264) nécessitant une technologie sophistiquée. Cependant, il se peut qu'il y ait à l'écran quelques pixels lumineux ou noirs. Ces pixels n'ont aucun impact sur les performances de ce produit.

Installer un kit de fixation mural (LN-R269D)

Remarque : Cette installation peut être utilisée lorsque le kit de fixation va être installé sur un mur.
Si vous devez le fixer sur un autre support, contactez votre revendeur le plus proche.

Éléments (Vendu séparément)

					
a Support mural	b Support de la télévision	c Vis : 8EA	d Vis à bois : 4EA	e Cheville : 4EA	f Guide d'installation

Comment assembler le kit de fixation mural

- Marquez d'un repère sur le mur l'endroit où percer le trou.
 - Percez des trous de 35 mm de profondeur au niveau des marques.
 - Placez les chevilles **e** dans chacun des trous faits dans le mur.
 - Fixez le support mural **a** au mur en utilisant les vis à bois **d** après avoir fixé les chevilles **e** dans le support mural **a**.

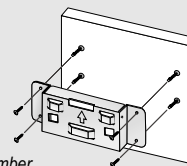

Remarque : Si le support n'est pas fermement fixé au mur, la télévision LCD risque de tomber.

- Coupez le courant puis débranchez le cordon de la prise.
 - Placez la télévision face posée sur un chiffon doux ou un coussin sur une table.
 - Fixez le support de la télévision **b** à l'arrière de la télévision puis vissez les vis **c**.

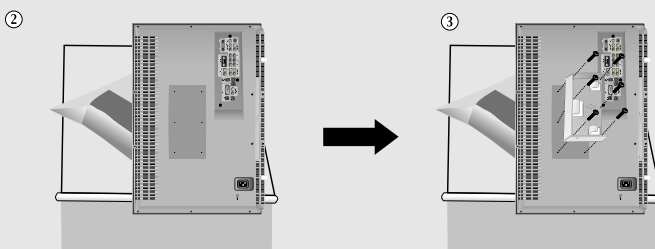

- Placez les 3 crochets du support **b** dans les ouvertures du support mural **a**.
 - Assemblez le support de la télévision **b** avec le support mural **a** avec les vis **c**.

Remarque: Avant d'installer le téléviseur sur le mur, connectez d'abord les câbles au téléviseur.

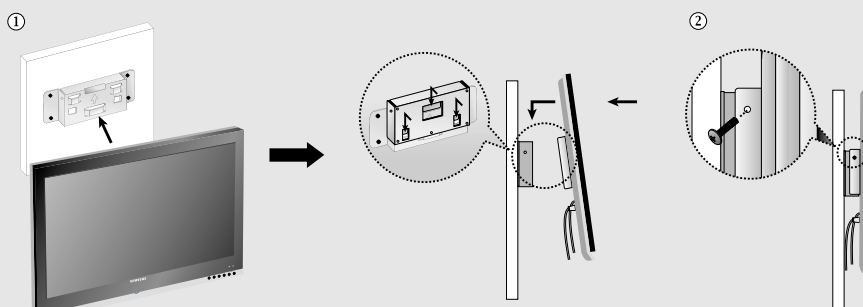

Installer un kit de fixation mural (LN-R329D, LN-R409D)

Remarque : Cette installation peut être utilisée lorsque le kit de fixation va être installé sur un mur.
Si vous devez le fixer sur un autre support, contactez votre revendeur le plus proche.

Éléments (Vendu séparément)

						
a Support mural	b Support de la télévision	c Vis: 8EA	d Vis à bois : 7EA	e Cheville : 7EA	f Vis: 3EA	g Guide d'installation

Comment assembler le kit de fixation mural

- Marquez d'un repère sur le mur l'endroit où percer le trou.
 - Percez des trous de 35 mm de profondeur au niveau des marques.
 - Placez les chevilles **e** dans chacun des trous faits dans le mur.
 - Fixez le support mural **a** au mur en utilisant les vis à bois **d** après avoir fixé les chevilles **e** dans le support mural **a**.

Remarque : Si le support n'est pas fermement fixé au mur, la télévision LCD risque de tomber.

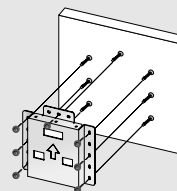

- Coupez le courant puis débranchez le cordon de la prise.
 - Placez la télévision face posée sur un chiffon doux ou un coussin sur une table.
 - Dévissez deux vis à l'arrière du téléviseur (modèle LN-R409D uniquement).
 - Fixez le support de la télévision **b** à l'arrière de la télévision puis vissez les vis **c**.
Pour les modèles de type 40 pouces, fixez le support dans les deux trous à l'aide des deux vis enlevées à l'étape 3 ci-dessus.

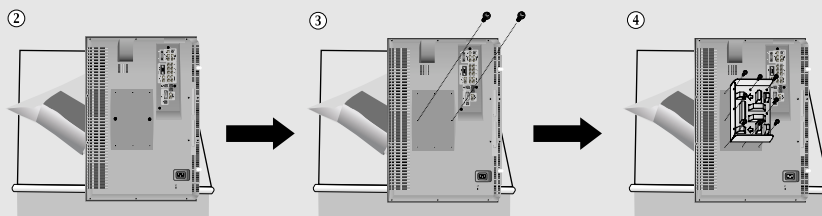

(modèle LN-R409D uniquement)

- Placez les 3 crochets du support **b** dans les ouvertures du support mural **a**.
 - Assemblez le support de la télévision **b** avec le support mural **a** avec les vis **f**.

Remarque: Avant d'installer le téléviseur sur le mur, connectez d'abord les câbles au téléviseur.

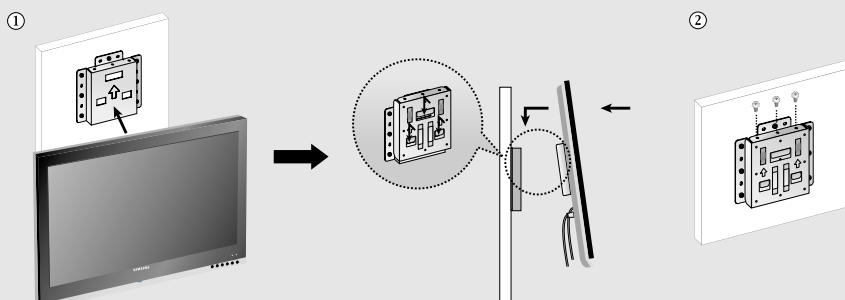

Instructions pour l'installation murale (LN-R469D)

Reportez-vous au manuel d'installation correspondant à votre fixation murale.

Remarques concernant l'installation

- 1 Faites appel à un technicien pour installer la fixation murale.
- 2 Samsung Electronics ne saurait être tenu responsable de tout dommage sur le produit ni de toute blessure subie par vous ou par d'autres personnes si vous choisissez d'effectuer l'installation murale.
- 3 Ce produit doit être installé sur des murs en ciment. Le produit risque de glisser s'il est installé sur du plâtre ou du bois.

Pièces (Panneau d'applique murale vendu séparément. Vérifiez auprès de votre revendeur.)

Utilisez uniquement les composants et accessoires livrés avec le panneau.

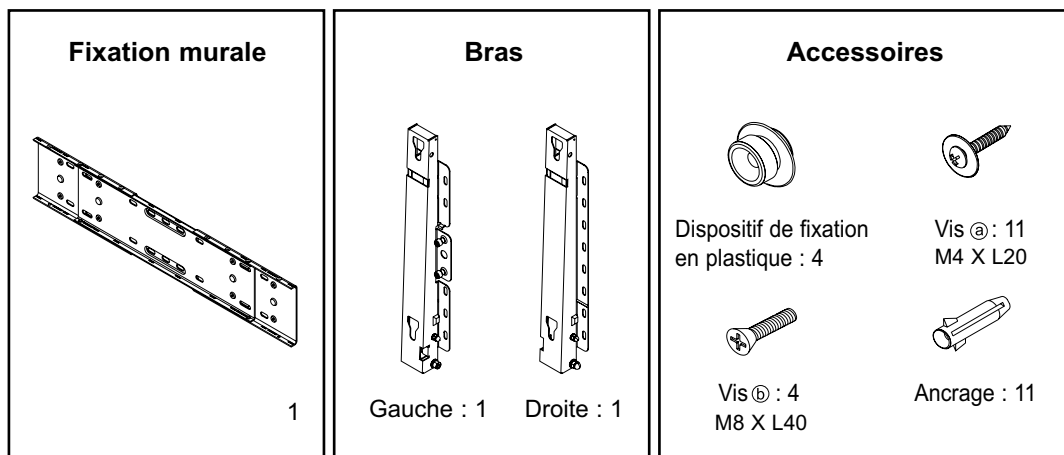

Comment installer la fixation pour montage mural

- 1** Insérez la vis imperdable et vissez-la dans le sens de la flèche. Fixez ensuite la fixation au mur.

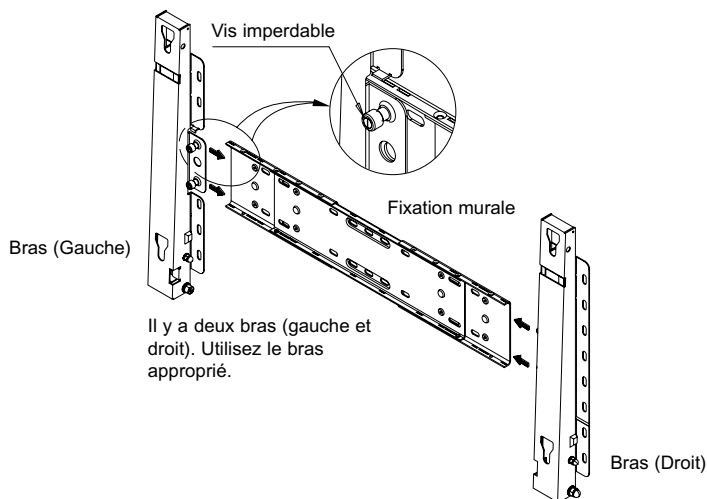

- 2** Avant de percer le mur, vérifiez si la distance entre les deux coches d'encastement situées au dos du produit est correcte. Si elle est trop longue ou trop courte, desserrez les 4 vis de la fixation murale pour régler la distance.

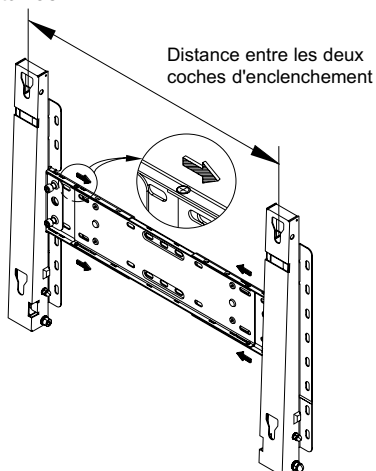

- 3** Reportez-vous au schéma d'installation et marquez les trous à percer sur le mur. Utilisez la mèche de 5,0 mm pour percer des trous de plus de 35 mm. Fixez chaque ancrage dans le trou correspondant. Faites correspondre les trous des supports et des bras avec les trous de l'ancrage correspondant, puis insérez et serrez les 11 vis ②.

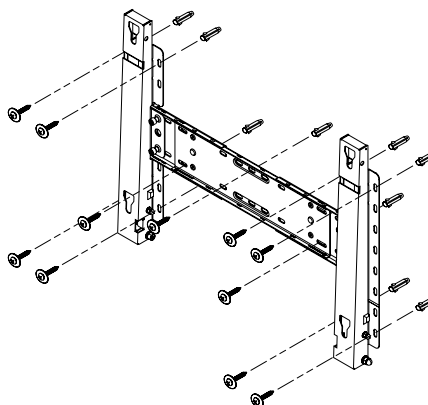

Mise en place de l'écran de télévision sur la fixation du panneau d'applique murale

La forme du produit varie en fonction du modèle. (L'assemblage de la suspension en plastique et la vis sont identiques.)

- 1** Retirez les 4 vis à l'arrière du produit.

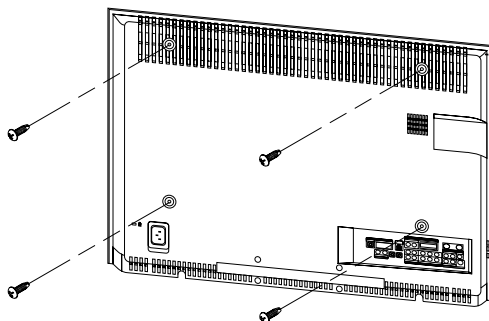

- 2** Insérez la vis ⑥ dans la suspension en plastique. (Voir la figure ci-dessous)

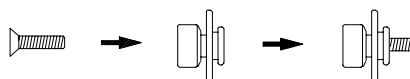

- Après avoir monté le produit sur la fixation murale, assurez-vous qu'il est correctement fixé aux suspensions en plastique droite et gauche.
- Lors de l'installation du produit sur son support, veillez à ne pas vous coincer les doigts dans les trous.
- Vérifiez que le support mural est solidement fixé au mur pour éviter tout risque de chute du produit.

- 3** Fixez les 4 vis indiquées à l'étape 2 (suspension en plastique + vis ⑥) dans les trous à l'arrière du produit.

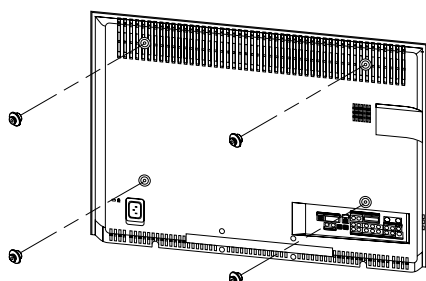

- 4** Retirez la goupille de sécurité (③), puis insérez les 4 supports du produit dans les trous correspondants sur la fixation (①). Placez ensuite le produit (②) en veillant à ce qu'il soit solidement attaché à la fixation. Veillez à réinsérer et à serrer la goupille de sécurité (③) pour fixer solidement le produit au support.

TELEVISEUR LCD

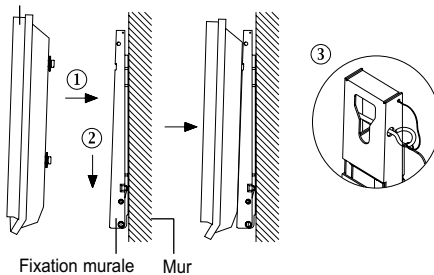

Comment régler l'angle de montage

Remarque : Réglez l'angle de la fixation à -2° avant de la fixer au mur.

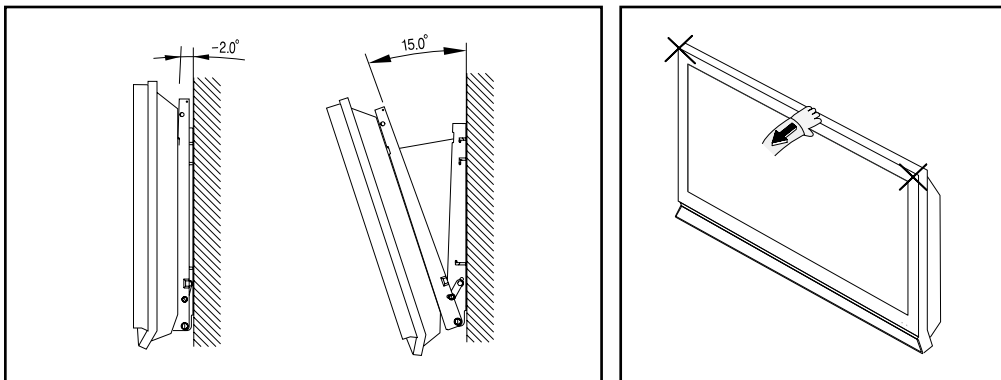

1. Installez le produit sur la fixation murale.
2. Tenez fermement la partie centrale supérieure du produit et tirez celui-ci dans la direction des flèches afin de régler l'angle. (Voir la figure de droite)
3. Vous pouvez régler l'angle dans une fourchette comprise entre -2° et 15° .

Veillez à tenir la partie centrale supérieure et non le côté droit ou gauche du produit pour régler l'angle.

Assemblage de la base-support (LN-R409D)

- 1 Au moyen des 4 vis permettant de solidariser les chevilles du support et le moniteur, fixez fermement le moniteur et les chevilles du support. (L'aspect extérieur de votre téléviseur peut différer de celui présenté à l'image.)

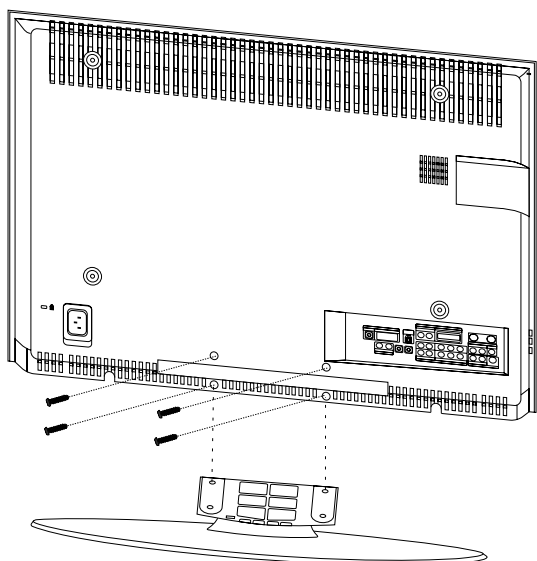

Avertissement

Fixez fermement le socle au téléviseur avant de déplacer ce dernier. Il pourrait tomber et provoquer de graves dommages.

Remarque

- Le téléviseur doit être soulevé par plusieurs personnes. Ne posez jamais le téléviseur sur le sol car cela pourrait l'endommager.
- Conservez toujours le téléviseur en position verticale.

Utilisation du verrouillage Kensington antivol

Le verrouillage Kensington est un dispositif utilisé pour fixer physiquement le système dans le cas d'une utilisation dans un endroit public. Le dispositif de verrouillage doit être acheté séparément. L'aspect et la méthode de verrouillage peuvent différer de l'illustration en fonction du fabricant. Reportez-vous au manuel fourni avec le verrouillage Kensington pour une utilisation correcte.

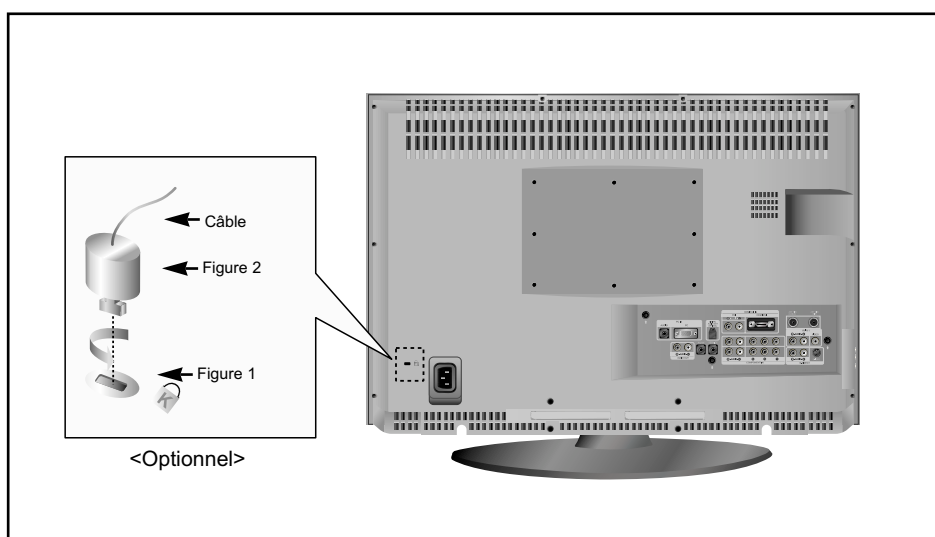

1. Insérez le dispositif de verrouillage dans la fente Kensington de la télévision LCD (Figure 1) et tournez-le dans le sens de verrouillage (Figure 2)
2. Branchez le câble du verrouillage Kensington.
3. Fixez le verrouillage Kensington sur un bureau ou tout autre objet lourd inamovible.

Utilisation de votre télévision à l'étranger

Si vous prévoyez d'emporter votre télévision avec vous à l'étranger, informez-vous des différents systèmes de télévision utilisés dans le monde.

Une télévision prévue pour un système peut ne pas fonctionner correctement avec un autre système en raison des différences de fréquences des canal de télévision.

Télévision par CableCARD et téléviseurs numériques précâblés

Les systèmes CableCARD et les téléviseurs numériques précâblés sont le produit d'une nouvelle norme de câble numérique. Cette nouvelle norme, appelée OpenCable, est le fruit d'un travail conjoint de normalisation de l'interface des réseaux numériques câblés aux États-Unis. Pour en savoir plus, visitez le site www.cablelabs.com.

Les téléviseurs numériques précâblés sont équipés d'un tuner numérique câblé interne qui permet de recevoir les signaux numériques en provenance de votre fournisseur de câble local. Ils ont également été conçus pour fonctionner en conjonction avec des modules de carte décodeur numériques (cartes PCMCIA appelées CableCARD). Ces cartes PCMCIA ou CableCARD sont délivrées sur abonnement par le fournisseur de câble local.

La CableCARD fournie doit être insérée dans le logement prévu à cet effet, sur le téléviseur numérique précâblé. Reportez-vous à la page 25 pour savoir comment insérer la CableCARD dans le téléviseur. Grâce aux téléviseurs numériques précâblés et aux CableCARD, il n'est désormais plus nécessaire d'utiliser un récepteur (ou décodeur) numérique.

Lorsque vous insérez la CableCARD dans son logement, un message s'affiche sur l'écran du téléviseur, indiquant que la CableCARD est correctement insérée et que les données requises, telles que les informations relatives aux chaînes et à l'abonnement, seront téléchargées auprès de votre fournisseur. Lorsque vous utilisez la CableCARD pour la première fois, cette opération prend quelques minutes, suivant la quantité de données que votre fournisseur doit envoyer. Durant cette opération, le fournisseur de câble numérique ou de CableCARD peut afficher des messages sur l'écran du téléviseur, afin d'aider ou d'informer l'utilisateur.

Veillez contacter votre fournisseur local pour plus d'informations sur les services disponibles ou pour faire l'acquisition d'un CableCARD.

Remarque

- Ce téléviseur prend en charge le système de protection anti-copie réglementé par le DTLA (Digital Transmission Licensing Administrator). Veuillez noter que le contenu protégé contre la copie peut ne pas être affiché, suivant votre type de connexion.
- Certaines chaînes peuvent être cryptées, suivant votre fournisseur. Lorsque vous accédez à ces chaînes (syntonisation), l'écran reste vide ou fixe. Pour afficher l'image correctement, vous devez au préalable vous abonner en contactant votre fournisseur de services. L'opération de mise à jour des informations relatives aux chaînes peut prendre plusieurs minutes, suivant votre fournisseur.

Spécifications

Modèle	LN-R269D	LN-R329D
Ecran		
Taille	26 inches	32 inches
Taille de l'affichage(HXV)	22,67 (H) X 12,74 (V) inches (575,77 (H) X 323,71 (V) mm)	27,47 (H) X 15,44 (V) inches (697,68 (H) X 392,26 (V) mm)
Type	matrice active a-si TFT	matrice active a-si TFT
Pas des pixels	0,017 (H) X 0,017 (V) inches (0,511 (H) X 0,511 (V) mm)	0,017 (H) X 0,017 (V) inches (0,511 (H) X 0,511 (V) mm)
Angle de visualisation	170/170 (H/V)	170/170 (H/V)
Résolution	1366(H) X 768(V)	1366(H) X 768(V)
Fréquence		
Horizontale	30 ~ 60 kHz	30 ~ 60 kHz
Verticale	60 ~ 75 Hz	60 ~ 75 Hz
Couleur de l'affichagea	16.777.216 couleurs	16.777.216 couleurs
Résolution PC		
Mode maximal	1360 x 768 @ 60 Hz	1360 x 768 @ 60 Hz
Mode Optimum	1360 x 768 @ 60 Hz	1360 x 768 @ 60 Hz
Signal d'entrée		
Signal vidéo synchronisé	H/V séparé, TTL, P. or N.	H/V Separate, TTL, P. or N.
Signa vidéo	0,7 Vp-p @ 75ohm	0,7 Vp-p @ 75ohm
TV		
Système vidéo	NTSC(Analogique), ATSC(Numérique)	NTSC(Analogique), ATSC(Numérique)
Système de audio	STEREO(MTS)	STEREO(MTS)
Vidéo		
Système de couleurs	NTSC	NTSC
Système vidéo	CVBS, S-VHS	CVBS, S-VHS
Component		
Entrée vidéo	10. Vp-p @ 75ohm	10. Vp-p @ 75ohm
Entrée audio	500mVrms	500mVrms
Alimentation		
Entrée	AC 110V~120V (60Hz)	AC 110V~120V (60Hz)
Consommation Maximum		
Normal	140W	184W
Economie d'énergie	<3W	<3W
Dimensions(W X D X H)		
TV	26,69 X 4,37 X 18,74 inches (678 X 111 X 476 mm)	31,65 X 4,45 X 22,20 inches (804 X 113 X 564 mm)
Avec support	26,69 X 8,90 X 20,94 inches (678 X 226 X 532 mm)	31,65 X 9,84 X 24,50 inches (804 X 250 X 622,5 mm)
Poids		
Avec support	29,32 lbs (13,3 kg)	42,32 lbs (19,2 kg)
Considérations environnementales		
Température de fonctionnement	50°F à 104°F (10°C à 40°C)	50°F à 104°F (10°C à 40°C)
Humidité au cours du fonctionnement	10% à 80%, sans condensation	10% à 80%, sans condensation
Température de stockage	-4°F à 113°F (-20°C à 45°C)	-4°F à 113°F (-20°C à 45°C)
Humidité du stockage	5% à 95%, sans condensation	5% à 95%, sans condensation
Caractéristiques audio		
Entrée audio 1	Prise RCA (L, R), 0,5Vrms (-9dB)	Prise RCA (L, R), 0,5Vrms (-9dB)
Entrée audio 2	Jack stéréo 3,5ø, 0,5Vrms (-9dB)	Jack stéréo 3,5ø, 0,5Vrms (-9dB)
Sortie casque	Sortie 10 mW max. (Jack stéréo 3,5ø, 32)	Sortie 10 mW max. (Jack stéréo 3,5ø, 32)
Fréquence	RF: 80Hz ~ 15kHz (at- 3dB)	RF: 80Hz ~ 15kHz (at- 3dB)
Réponse	A/V: 80Hz ~ 20kHz (at- 3dB)	A/V: 80Hz ~ 20kHz (at- 3dB)

ANNEXE

Modèle	LN-R409D	LN-R469D
Ecran		
Taille	40 inches	46 inches
Taille de l'affichage(HXV)	34,84 (H) X 19,59 (V) inches (885,17 (H) X 497,67 (V) mm)	40,09 (H) X 22,54 (V) inches (1018,353 (H) X 572,544 (V) mm)
Type	matrice active a-si TFT	matrice active a-si TFT
Pas des pixels	0,0255 (H) X 0,0085 (V) inches (0,648 (H) X 0,216 (V) mm)	0,0293 (H) X 0,0097 (V) inches (0,7455 (H) X 0,2485 (V) mm)
Angle de visualisation	170/170 (H/V)	170/170 (H/V)
Résolution	1366(H) X 768(V)	1366(H) X 768(V)
Fréquence		
Horizontal	30 ~ 60 kHz	30 ~ 60 kHz
Verticale	60 ~ 75 Hz	60 ~ 75 Hz
Couleur de l'affichage	16.777.216 couleurs	16.777.216 couleurs
Résolution PC		
Mode maximal	1360 x 768 @ 60 Hz	1360 x 768 @ 60 Hz
Mode Optimum	1360 x 768 @ 60 Hz	1360 x 768 @ 60 Hz
Signal d'entrée		
Signal vidéo synchronisé	H/V Separate, TTL, P. or N.	H/V Separate, TTL, P. or N.
Signa vidéo	0,7 Vp-p @ 75ohm	0,7 Vp-p @ 75ohm
TV		
Système vidéo	NTSC(Analogique), ATSC(Numérique)	NTSC(Analogique), ATSC(Numérique)
Système de audio	STEREO(MTS)	STEREO(MTS)
Vidéo		
Système de couleurs	NTSC	NTSC
Système vidéo	CVBS, S-VHS	CVBS, S-VHS
Component		
Entrée vidéo	10. Vp-p @ 75ohm	10. Vp-p @ 75ohm
Entrée audio	500mVrms	500mVrms
Alimentation		
Entrée	AC 110V~120V (60Hz)	AC 110V~120V (60Hz)
Consommation Maximum		
Normal	285W	330W
Economie d'énergie	<20W	<20W
Dimensions(W X D X H)		
TV	39,52 X 4,52 X 26,77 inches (1004 X 115 X 680 mm)	44,33 X 5,51 X 29,60 inches (1126 X 140 X 752 mm)
Avec support	39,52 X 12,99 X 29,49 inches (1004 X 330 X 749 mm)	44,33 X 14,17 X 32,28 inches (1126 X 360 X 820 mm)
Poids		
Avec support	60,62 lbs (27,5 kg)	81,56 lbs (37 kg)
Considérations environnementales		
Température de fonctionnement	50°F to 104°F (10°C to 40°C)	50°F to 104°F (10°C to 40°C)
Humidité au cours du fonctionnement	10% to 80%, sans condensation	10% to 80%, sans condensation
Température de stockage	-4°F to 113°F (-20°C to 45°C)	-4°F to 113°F (-20°C to 45°C)
Humidité du stockage	5% to 95%, sans condensation	5% to 95%, sans condensation
Caractéristiques audio		
Entrée audio 1	Prise RCA (L, R), 0,5Vrms (-9dB)	Prise RCA (L, R), 0,5Vrms (-9dB)
Entrée audio 2	Jack stéréo 3,5ø, 0,5Vrms (-9dB)	Jack stéréo 3,5ø, 0,5Vrms (-9dB)
Sortie casque	Sortie 10 mW max. (Jack stéréo 3,5ø, 32)	Sortie 10 mW max. (Jack stéréo 3,5ø, 32)
Fréquence	RF: 80Hz ~ 15kHz (at- 3dB)	RF: 80Hz ~ 15kHz (at- 3dB)
Réponse	A/V: 80Hz ~ 20kHz (at- 3dB)	A/V: 80Hz ~ 20kHz (at- 3dB)

* Référence aux modes de minuterie pré-réglés, page 128.

Modes d'affichage

Si le signal du système équivaut au mode de signal standard, l'écran se règle automatiquement. Si le signal du système ne correspond pas au mode de signal standard, réglez le mode en vous reportant le cas échéant au manuel d'utilisation de la carte vidéo. Pour les modes d'affichage figurant ci-dessous, l'image de l'écran a été optimisée lors de la fabrication.

Mode	Résolution	Fréquence horizontale (kHz)	Fréquence verticale (Hz)	Fréquence d'horloge pixels(MHz)	Polarité synchronisée (H/V)
IBM	640 X 350	31,469	70,086	25,175	+ / -
	720 X 400	31,469	70,087	28,322	- / +
	640 X 480	31,469	59,940	25,175	- / -
VESA	640 X 480	35,000	70,000	28,560	- / -
	640 X 480	37,861	72,809	31,500	- / -
	640 X 480	37,500	75,000	31,500	- / -
	800 X 600	37,879	60,317	40,000	+ / +
	800 X 600	48,077	72,188	50,000	+ / +
	800 X 600	46,875	75,000	49,500	+ / +
	800 X 600	43,750	70,000	45,500	- / -
	1024 X 768	48,363	60,004	65,000	- / -
	1024 X 768	56,476	70,069	75,000	- / -
	1024 X 768	56,672	72,000	78,434	- / -
	1024 X 768	60,023	75,029	78,750	+ / +
	1360 X 768	47,712	60,015	85,800	+ / +