

**Contact SAMSUNG WORLDWIDE**

If you have any questions or comments relating to Samsung products, please contact the SAMSUNG customer care centre.

Country	Customer Care Centre ☎	Web Site
AUSTRIA	0800-SAMSUNG (726-7864)	www.samsung.com/at
BELGIUM	0032 (0)2 201 24 18 844 000 844	www.samsung.com/be www.samsung.com/cz
CZECH REPUBLIC	Distributor pro Českou republiku: Samsung Zrt., česká organizační složka Vyskočilova 4, 14000 Praha 4	
DENMARK	70 70 19 70	www.samsung.com/dk
EIRE	0818 717 100	www.samsung.com/ie
FINLAND	030-6227 515	www.samsung.com/fi
FRANCE	3260 SAMSUNG (€ 0,15/Min) 08 25 08 65 65 (€ 0,15/Min)	www.samsung.com
GERMANY	01805 - SAMSUNG (726-7864) (€ 0,14/Min)	www.samsung.com
HUNGARY	06-80-SAMSUNG (726-7864)	www.samsung.com
ITALIA	800-SAMSUNG (726-7864)	www.samsung.com
LUXEMBURG	0035 (0)2 261 03 710	www.samsung.com/be
NETHERLANDS	0900-SAMSUNG (726-7864) (€ 0,10/Min)	www.samsung.com/nl
NORWAY	815-56 480	www.samsung.com/no
POLAND	0 801 801 881 022-607-93-33	www.samsung.com/pl
PORTUGAL	80820-SAMSUNG (726-7864)	www.samsung.com/pt
SLOVAKIA	0800-SAMSUNG (726-7864)	www.samsung.com/sk
SPAIN	902 10 11 30	www.samsung.com
SWEDEN	0771-400 200	www.samsung.com/se
SWITZERLAND	0800-SAMSUNG (726-7864)	www.samsung.com/ch
U.K	0845 SAMSUNG (7267864)	www.samsung.com
TURKEY	444 77 11	www.samsung.com
ESTONIA	800-7267	www.samsung.ee
LATVIA	800-7267	www.samsung.com/lv
LITHUANIA	8-800-77777	www.samsung.lt
KAZAHSTAN	8-10-800-500-55-500	www.samsung.kz
KYRGYZSTAN	00-800-500-55-500	-
RUSSIA	8-800-555-55-55	www.samsung.ru
TADJIKISTAN	8-10-800-500-55-500	-
UKRAINE	8-800-502-0000	www.samsung.com
UZBEKISTAN	8-10-800-500-55-500	www.samsung.uz



BN68-01464A-00

SERIES
4

LCD TV

user manual

imagine the possibilities

Thank you for purchasing this Samsung product.
To receive more complete service, please register
your product at

www.samsung.com/global/register

Model _____ Serial No. _____



Contact SAMSUNG WORLDWIDE

If you have any questions or comments relating to Samsung products, please contact the SAMSUNG customer care centre.(See back cover for more information)

Precautions When Displaying a Still Image

A still image may cause permanent damage to the TV screen.

- Do not display a still image on the LCD panel for more than 2 hours as it can cause screen image retention.

This image retention is also known as "screen burn".

To avoid such image retention, reduce the degree of brightness and contrast of the screen when displaying a still image.

-  Watching the LCD TV in 4:3 format for a long period of time may leave traces of borders displayed on the left, right and center of the screen caused by the difference of light emission on the screen. Playing a DVD or a game console may cause a similar effect to the screen. Damages caused by the above effect are not covered by the Warranty.
- Displaying still images from Video games and PC for longer than a certain period of time may produce partial after-images.
To prevent this effect, reduce the 'brightness' and 'contrast' when displaying still images.

Contents

CONNECTING AND PREPARING YOUR TV

◆ List of Parts	2
◆ Installing the Stand.....	2
◆ Installing the Wall Mount Kit.....	2
◆ Viewing the Control Panel.....	3
◆ Viewing the Connection Panel.....	4
◆ Viewing the Remote Control.....	7
◆ Installing Batteries in the Remote Control.....	8
◆ Switching On and Off	8
◆ Placing Your Television in Standby Mode.....	8
◆ Viewing the Menus.....	9
◆ Using the TOOLS Button.....	9
◆ Plug & Play.....	10

SETTING THE CHANNELS

◆ Storing Channels Automatically	11
◆ Storing Channels Manually	12
◆ Adding / Locking Channels	13
◆ Sorting the Stored Channels.....	14
◆ Assigning Channels Names.....	14
◆ Fine Tuning Channel Reception.....	15
◆ LNA (Low Noise Amplifier)	15

SETTING THE PICTURE

◆ Changing the Picture Standard.....	16
◆ Adjusting the Custom Picture.....	17
◆ Configuring Detailed Settings on the Picture ...	17
◆ Resetting the Picture Settings to the Factory Defaults	18
◆ Changing the Picture Options	19

SETTING THE SOUND

◆ Sound Features.....	21
◆ Selecting the Sound Mode.....	22
◆ Connecting Headphones (Sold separately)	22

SETTING THE TIME

◆ Setting and Displaying the Current Time.....	23
◆ Setting the Sleep Timer.....	23
◆ Switching the Television On and Off Automatically.....	24

FUNCTION DESCRIPTION

◆ Choosing Your Language.....	24
◆ Melody / Entertainment / Energy Saving	25
◆ Selecting the Source	26
◆ Editing the Input Source Names	27



Symbol



Press



Note

One-Touch
Button

USING THE DTV FEATURE

◆ Previewing the DTV Menu System	28
◆ Updating the Channel List Automatically.....	29
◆ Updating the Channel List Manually	29
◆ Editing Your Favourite Channels.....	30
◆ Selecting Channel List	32
◆ Displaying Programme Information.....	32
◆ Viewing the EPG (Electronic Programme Guide) Information	33
◆ Using the Scheduled List	34
◆ Setting the Default Guide	34
◆ Viewing All Channels and Favourite Channels....	35
◆ Adjusting the Menu Transparency.....	35
◆ Setting up the Parental Lock	36
◆ Setting the Subtitle	37
◆ Setting the Subtitle Mode	37
◆ Selecting the Audio Format	37
◆ Selecting the Audio Description	38
◆ Selecting the Digital Text (UK only)	38
◆ Selecting the Time Zone (Spain only)	39
◆ Viewing Product Information	39
◆ Checking the Signal Information	40
◆ Upgrading the Software	40
◆ Viewing Common Interface	41
◆ Selecting the CI (Common Interface) Menu....	41
◆ Resetting.....	42
◆ Selecting the Preferred Language (Subtitle, Audio or Teletext)	42
◆ Preference	43

SETTING THE PC

◆ Setting up Your PC Software (Based on Windows XP)	44
◆ Display Modes.....	44
◆ Setting up the TV with your PC	45

ABOUT ANYNET⁺

◆ What is Anynet ⁺ ?	46
◆ Connecting Anynet ⁺ Devices	46
◆ Setting Up Anynet ⁺	47
◆ Scanning and Switching between Anynet ⁺ Devices	48
◆ Recording.....	50
◆ Listening through a Receiver	50
◆ Check Points before Requesting Service.....	51

RECOMMENDATIONS FOR USE

◆ Teletext Feature	52
◆ Wall-Mount Adjustment (Sold separately) (depending on the model)	54
◆ Using the Anti-Theft Kensington Lock (depending on the model)	55
◆ Troubleshooting: Before Contacting Service Personnel.....	56
◆ Technical and Environmental Specifications ...	57

List of Parts

Please make sure the following items are included with your LCD TV.
If any items are missing, contact your dealer.

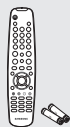

Remote Control
& Batteries
(AAA x 2)



Power Cord

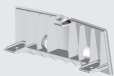

Cover-Bottom



M4XL16

Stand Screw
X 4

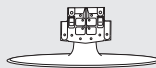

Stand



Cleaning Cloth

♦ Owner's Instructions

♦ Warranty card

♦ Safety Guide

♦ Registration Cards

- Warranty card / Safety Guide / Registration Cards (Not available in all locations)
- The stand and stand screw may not be included depending on the model.

Installing the Stand

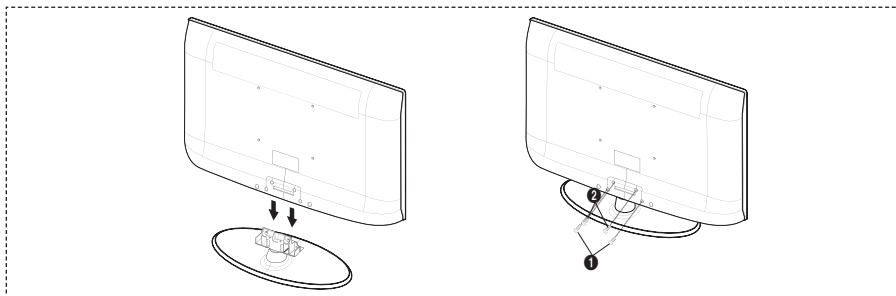

1. Connect your LCD TV and the stand.
 - Two or more people should carry the TV.
 - Make sure to distinguish between the front and back of the stand when assembling them.
2. Fasten two screws at position ❶ and then fasten two screw at position ❷.
 - Stand the product up and fasten the screws. If you fasten the screws with the LCD TV placed down, it may lean to one side.
 - The stand is installed for models with the screen size of 37 inch and above.

Installing the Wall Mount Kit

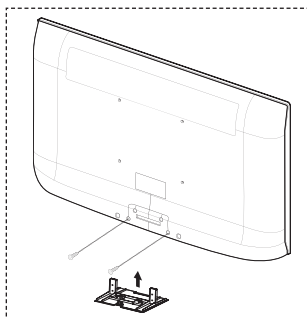

Wall mount items (sold separately) allow you to mount the TV on the wall.

For detailed information on installing the wall mount, see the instructions provided with the Wall Mount items. Contact a technician for assistance when installing the wall mounted bracket. Samsung Electronics is not responsible for any damage to the product or injury to yourself or others if you elect to install the TV on your own.



Do not install your Wall Mount Kit while your TV is turned on. It may result in personal injury due to electric shock.

- Remove the stand and cover the bottom hole with a cap and fasten with two screws.

Viewing the Control Panel

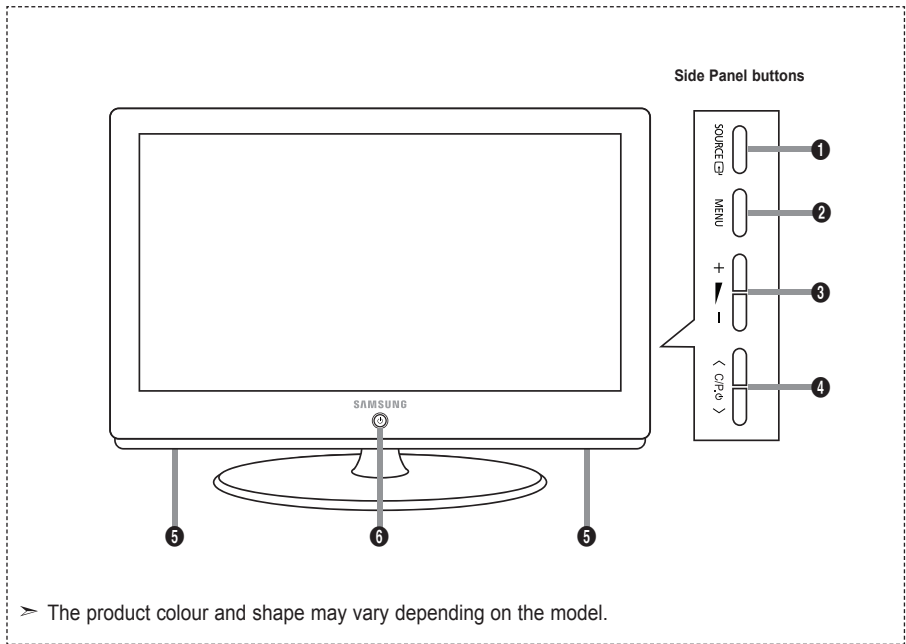



1 SOURCE

Toggles between all the available input sources (TV, Ext.1, Ext.2, AV, S-Video, Component, PC, HDMI1, HDMI2, HDMI3, DTV). In the on-screen menu, use this button as you use the **ENTER**  button on the remote control.



2 MENU

Press to see an on-screen menu of your TV's features.

3 + -

Press to decrease or increase the volume. In the on-screen menu, use the +  - buttons as you use the  and  buttons on the remote control.

4 < C/P.Ⓟ >

Press to change channels. In the on-screen menu, use the < C/P.Ⓟ > buttons as you use the  and  buttons on the remote control. (Without the Remote Control, you can turn on the TV by using the Channel buttons.)

5 Speakers

6 (Power)

Press to turn the TV on and off.

Remote Control Sensor

Aim the remote control towards this spot on the TV.

Power Indicator

Blinks and turns off when the power is on and lights up in stand-by mode.

Viewing the Connection Panel

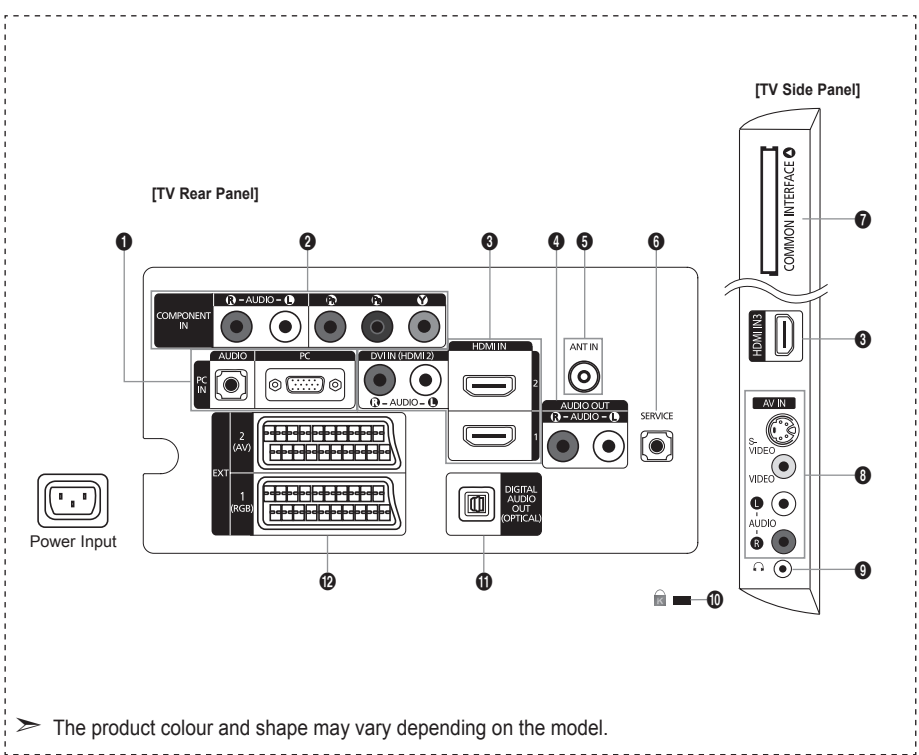

➤ The product colour and shape may vary depending on the model.

- Whenever you connect an external device to your TV, make sure that power on the unit is turned off.
- When connecting an external device, match the colour of the connection terminal to the cable.

1 PC IN [PC] / [AUDIO]

- Connect to the video and audio output jack on your PC.

2 COMPONENT IN

- Connect component video cables (optional) to component connector ("P_R", "P_B", "Y") on the rear of your set and the other ends to corresponding component video out connectors on the DTV or DVD.
- If you wish to connect both the Set-Top Box and DTV (or DVD), you should connect the Set-Top Box to the DTV (or DVD) and connect the DTV (or DVD) to component connector ("P_R", "P_B", "Y") on your set.
- The P_R, P_B and Y connectors on your component devices (DTV or DVD) are sometimes labeled Y, B-Y and R-Y or Y, Cb and Cr.
- Connect RCA audio cables (optional) to "R - AUDIO - L" on the rear of your set and the other ends to corresponding audio out connectors on the DTV or DVD.

3 HDMI IN 1, HDMI IN 2, HDMI IN 3

- Supports connections between HDMI-connection-enabled AV devices (Set-Top Boxes, DVD players)
- No additional Audio connection is needed for an HDMI to HDMI connection.
- When using an HDMI/DVI cable connection, you must use the HDMI IN 2 jack.

➤ What is HDMI?

- "High Definition Multimedia interface" allows the transmission of high definition digital video data and multiple channels of digital audio.
- The HDMI/DVI terminal supports DVI connection to an extended device with the appropriate cable (not supplied). The difference between HDMI and DVI is that the HDMI device is smaller in size, has the HDCP (High Bandwidth Digital Copy Protection) coding feature installed, and supports multi - channel digital audio.

DVI IN(HDMI2) [R-AUDIO-L]

- DVI audio outputs for external devices.

➤ Supported modes for HDMI/DVI and Component

	480i	480p	576i	576p	720p	1080i
HDMI/DVI 50Hz	X	X	X	O	O	O
HDMI/DVI 60Hz	X	O	X	X	O	O
Component	O	O	O	O	O	O

4 AUDIO OUT [R-AUDIO-L]

- Connect RCA audio cables to AUDIO OUT [R-AUDIO-L] on the rear of your set and the other ends to corresponding audio in connectors on the Amplifier or DVD Home Theatre.

5 ANT IN

To view television channels correctly, a signal must be received by the set from one of the following sources:

- An outdoor aerial / A cable television network / A satellite network

6 SERVICE

- Connector for SERVICE only.
- Connect this to the jack on the optional wall mount bracket. This will allow you to adjust the TV viewing angle using your remote control.

7 COMMON INTERFACE Slot

- When CI Card isn't inserted in some channels, "Scrambled Signal" is displayed on the screen.
- The pairing information containing a telephone number, CI Card ID, Host ID and other information will be displayed in about 2~3 minutes. If an error message is displayed, please contact your service provider.
- When the channel information configuration has finished, the message "Updating Completed" is displayed, indicating that the channel list is now updated.

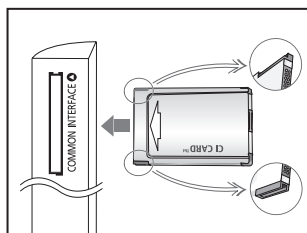

- You must obtain a CI Card from a local cable service provider. Remove the CI Card by carefully pulling it out with your hands since dropping the CI Card may cause damage to it.
- Insert the CI-Card in the direction marked on it.
- The place of the COMMON INTERFACE Slot may be different depending on its model.

8 S-VIDEO or VIDEO / R-AUDIO-L

- Connect RCA or S-VIDEO cable to an appropriate external A/V device such as VCR, DVD or Camcorder.
- Connect RCA audio cables to "R-AUDIO-L" on your set and the other ends to corresponding audio out connectors on the A/V device.

9 Headphones jack

- Headphone may be connected to the headphone output on your set. While the head phone is connected, the sound from the built-in speakers will be disabled.

10 Kensington Lock (depending on the model)

- The Kensington lock (optional) is a device used to physically fix the system when used in a public place.
- If you want to use a locking device, contact the dealer where you purchased the TV.
- The location of the kensington lock may be different depending on its model.

11 DIGITAL AUDIO OUT (OPTICAL)

- Connect to a Digital Audio Component.
- When the HDMI IN jacks are connected, the DIGITAL AUDIO OUT (OPTICAL) jack on the TV outputs 2 channel audio only. If you want to hear 5.1 channel audio, connect the Optical jack on the DVD player or Cable/Satellite Box directly to an Amplifier or Home Theater, not the TV.

12 EXT 1, EXT 2

Connector	Input			Output
	Video	Audio (L/R)	RGB	Video + Audio (L/R)
EXT 1	0	0	0	Only TV or DTV output is available.
EXT 2	0	0		Output you can choose.

-Inputs or outputs for external devices, such as VCR, DVD, video game device or video disc players.

Viewing the Remote Control

- 1 Television Standby button
- 2 Selects the TV and DTV mode directly
- 3 Number buttons for direct channel access
- 4 One/Two-digit channel selection
- 5 ⊕: Volume increase
⊖: Volume decrease
- 6 Temporary sound switch-off
- 7 Electronic Program Guide (EPG) display
- 8 Use to quickly select frequently used functions.
- 9 Use to see information on the current broadcast
- 10 Colour buttons : Use these buttons in the Channel list, etc.
- 12 Press to select the optional display and sound modes for sports, cinema and games.
- 13 Use these buttons in the DMA, and Anynet+ (Anynet+ feature)
(Anynet+ feature)
(Anynet+ feature)
- 14 Available source selection
- 15 Previous channel
- 16 P↻: Next channel
P⊖: Previous channel
- 17 Displays the main on-screen menu
- 18 Displays the Channel List on screen
- 19 Returns to the previous menu
- 20 Control the cursor in the menu

- 21 Exit the on-screen menu
- 22 Use this when connecting a SAMSUNG DMA (Digital Media Adapter) device through an HDMI interface and switching to DMA mode. (The DMA button is optional.)
For more information on the operating procedures, refer to the user manual of the DMA. This button is available when "Anynet+(HDMI-CEC)" is "On" (see page 47)
- 23 Picture size selection
- 24 Digital subtitle display
- 25 Selects the HDMI mode directly.

Teletext Functions

- 2 Exit from the teletext display
- 7 Teletext store
- 8 Teletext size selection
- 9 Teletext reveal
- 10 Fastext topic selection
- 11 Alternately select Teletext, Double, or Mix.
- 14 Teletext mode selection (LIST/FLOF)
- 15 Teletext sub page
- 16 P↻: Teletext next page
P⊖: Teletext previous page
- 17 Teletext index
- 19 Teletext hold
- 21 Teletext cancel

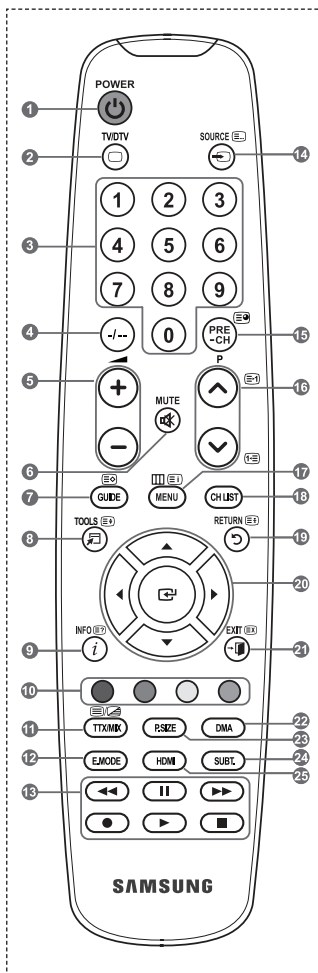

➤ The performance of the remote control may be affected by bright light.

Installing Batteries in the Remote Control

1. Lift the cover at the back of the remote control upward as shown in the figure.
2. Install two AAA size batteries.
 - Make sure to match the "+" and "-" ends of the batteries with the diagram inside the compartment.
3. Replace the cover.
 - Remove the batteries and store them in a cool, dry place if you won't be using the remote control for a long time.

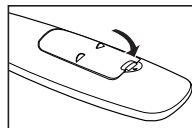
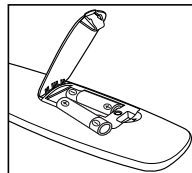
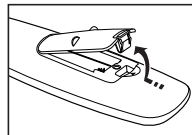

- If the remote control doesn't work, check the following:
1. Is the TV power on?
 2. Are the plus and minus ends of the batteries reversed?
 3. Are the batteries drained?
 4. Is there a power outage, or is the power cord unplugged?
 5. Is there a special fluorescent light or neon sign nearby?

Switching On and Off

The mains lead is attached to the rear of your set.

1. Plug the mains lead into an appropriate socket.
 - The standby indicator lights up on your set.
2. Press the \odot button on your set.
 - You also can press the **POWER** \odot button or the **TV/DTV** button on the remote control to turn the TV on.
 - The channel that you were watching last is reselected automatically.
3. Press the numeric button (0~9) or channel up/down (\odot/\odot) button on the remote control or \langle **CP** \rangle button on your set.
 - When you switch the set on for the very first time, you will be asked to choose language in which the menus are to be displayed.
4. To switch your set off, press the **POWER** \odot button again.

Placing Your Television in Standby Mode

Your set can be placed in standby mode in order to reduce the power consumption. The standby mode can be useful when you wish to interrupt viewing temporarily (during a meal, for example).

1. Press the **POWER** \odot button on the remote control.
 - The screen is turned off and a red standby indicator appears on your set.
2. To switch your set back on, simply press the **POWER** \odot , numeric buttons (0~9), **TV/DTV** button or channel up/down (\odot/\odot) button again.
 - Do not leave your set in standby mode for long periods of time (when you are away on holiday, for example).
It is best to unplug the set from the mains and aerial.

Viewing the Menu

1. With the power on, press the **MENU** button.
The main menu appears on the screen. The menu's left side has icons: Picture, Sound, Channel, Setup, Input, Digital Menu.
2. Press the **▲** or **▼** button to select one of the icons.
Then press the **ENTER** button to access the icon's sub-menu.
3. Press the **EXIT** button to exit.
 - The on-screen menus disappear from the screen after about one minute.

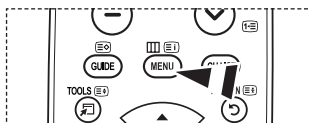
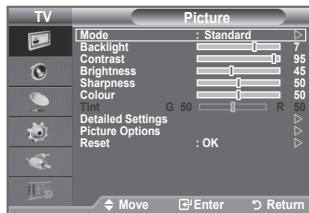

Using the TOOLS Button

You can use the **TOOLS** button to select your frequently used functions quickly and easily. The "Tools" menu change depending on which external input mode you are viewing.

1. Press the **TOOLS** button.
The "Tools" menu will appear.
2. Press the **▲** or **▼** button to select a menu.
3. Press the **▲/▼/◀/▶/ENTER** buttons to display, change, or use the selected items. For a more detailed description of each function, refer to the corresponding page.

- Anynet+ (HDMI-CEC), see page 47
- Picture Mode, see page 16
- Sound Mode, see page 21
- Sleep Timer, see page 23
- SRS TS XT, see page 21
- Energy Saving, see page 26
- Dual I-II, see page 22
- Auto Adjustment, see page 45

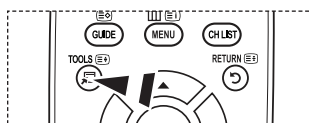
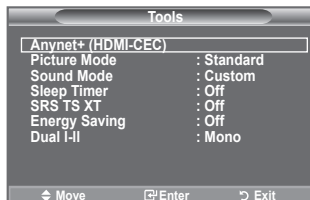

Plug & Play

When the TV is initially powered on, several basic settings proceed automatically and subsequently. The following settings are available.



- Any functions related to Digital TV (DVB) will only work in countries or areas where DVB-T (MPEG2) digital terrestrial signals are broadcasted. Please confirm with your local dealer if you can receive DVB-T signals. Although this TV set follows the DVB-T specification, maintaining compatibility with the future coming DVB-T digital terrestrial broadcasts is not guaranteed. Several functions may not be available in some countries.
1. Press the **POWER** button on the remote control. The message "Start Plug & Play." is displayed with "OK" selected.
 2. Select the appropriate language by pressing the **▲** or **▼** button. Press the **ENTER** button to confirm your choice.
 3. Press the **◀** or **▶** button to select "Store Demo" or "Home Use", then the **ENTER** button.
 - We recommend setting the TV to "Home Use" mode for the best picture in your home environment.
 - "Store Demo" mode is only intended for use in retail environments.
 - If the unit is accidentally set to "Store Demo" mode and you want to return to "Home Use" (Standard): Press the Volume button on the TV. When the volume OSD is displayed, press and hold the **MENU** button on the TV for 5 seconds.
 4. The message "Check antenna input." is displayed with "OK" selected. Press the **ENTER** button.
 - Please check that the antenna cable is connected correctly.
 5. Select the appropriate country by pressing the **▲** or **▼** button. Press the **ENTER** button to confirm your choice.
 6. The message "Some DTV functions may not be available. Digital Scan?" is displayed. Press the **◀** or **▶** button to select "Yes" or "No", then press the **ENTER** button.

- ♦ **Yes:** First an Analogue TV search is performed and then a Digital TV ch. auto search is performed.

- ♦ **No:** Only an Analogue TV search is performed.

- This function is supported for all countries except for the following countries: France, Germany, Italy, Netherlands, Spain, Switzerland, United Kingdom, Austria.
7. The "Auto Store" menu is displayed with the "Start" selected. Press the **ENTER** button.
 - The channel search will start and end automatically.
 - The DTV channel scan menu appears and the DTV channel is automatically updated.
 - If the DTV channel is updated, the Source in the source list of the Input menu is automatically changed to DTV.
 - After all the available channels are stored, the "Clock Set" menu appears.
 - Press the **ENTER** button at any time to interrupt the memorization process.
 - For detailed descriptions about DTV channel update, refer to page 29 of this manual.
 - After all the available digital channels are stored, the screen to select a time zone is displayed depending on the country.
 8. Press the **ENTER** button. Select the "Month", "Day", "Year", "Hour", or "Min" by pressing the **◀** or **▶** button. Set the "Month", "Day", "Year", "Hour", or "Min" by pressing the **▲** or **▼** button.
 - You can also set the "Month", "Day", "Year", "Hour" and "Min" by pressing the number buttons on the remote control.

9. Press the **ENTER** button to confirm your setting. The message "Enjoy your viewing" is displayed. When you have finished, press the **ENTER** button.
 - > Even if the **ENTER** button is not pressed, the message will automatically disappear after several seconds.

- ♦ **Language:** Select your language.
- ♦ **Country:** Select your country.
- ♦ **Auto Store:** Automatically scans for and stores channels available in the local area.
- ♦ **Clock Set:** Sets the current time for the TV clock.

If you want to reset this feature...

1. Press the **MENU** button to display the menu. Press the **▲** or **▼** button to select "Setup" then press the **ENTER** button.
2. Press the **ENTER** button again, to select "Plug & Play". For further details on setting up options, refer to the page 10.
 - > The "Plug & Play" feature is only available in the TV mode.



Storing Channels Automatically

You can scan for the frequency ranges available to you (and availability depends on your country).

Automatically allocated programme numbers may not correspond to actual or desired programme numbers. However, you can sort numbers manually and clear any channels you do not wish to watch.

1. Press the **MENU** button to display the menu. Press the **▲** or **▼** button to select "Channel", then press the **ENTER** button.
2. Press the **ENTER** button to select "Country".
3. Select the appropriate country by pressing the **▲** or **▼** button. Press the **ENTER** button to confirm your choice.
 - > Even though you have changed the country setting in this menu, the country setting for DTV is not changed. (Refer to page 29)
4. Press the **▲** or **▼** button to select "Auto Store", then press the **ENTER** button.
5. Press the **ENTER** button.
 - > The TV will begin memorizing all of the available channels.
 - > Press the **ENTER** button at any time to interrupt the memorization process and return to the "Channel" menu.
6. After all the available channels are stored, the "Sort" menu appears. (refer to page 14)



Storing Channels Manually

➤ Not available in DTV or external input mode.

You can store television channels, including those received via cable networks.

When storing channels manually, you can choose:

- ◆ Whether or not to store each of the channels found.
- ◆ The programme number of each stored channel which you wish to identify.

1. Press the **MENU** button to display the menu.
Press the **▲** or **▼** button to select "Channel", then press the **ENTER** button.
2. Press the **▲** or **▼** button to select "Manual Store", then press the **ENTER** button.
3. Select the required option by pressing the **▲** or **▼** button, then press the **ENTER** button.
4. When you are satisfied with your setting, press the **ENTER** button.
5. Press the **EXIT** button to exit.

- ◆ **Programme** (Programme number to be assigned to a channel)
 - Press the **▲** or **▼** button until you find the correct number.
 - You can also select the channel number directly by pressing the numeric buttons (0~9).
- ◆ **Colour System: Auto/PAL/SECAM/NTSC4.43**
 - Press the **▲** or **▼** button to select the required colour standard.
- ◆ **Sound System: BG/DK/I/L**
 - Press the **▲** or **▼** button to select the required sound standard.
- ◆ **Channel** (When you know the number of the channel to be stored)
 - Press the **▲** or **▼** button to select **C** (Air channel) or **S** (Cable channel).
 - Press the **▶** button, then press the **▲** or **▼** button to select the required number.
 - You can also select the channel number directly by pressing the numeric buttons (0~9).
 - If there is abnormal sound or no sound, re-select the sound standard required.
- ◆ **Search** (When you do not know the channel numbers)
 - Press the **▲** or **▼** button to start the search.
 - The tuner scans the frequency range until the first channel or the channel that you selected is received on the screen.
- ◆ **Store** (When you store the channel and associated programme number)
 - Set to "OK" by pressing the **ENTER** button.

➤ **Channel mode**

- **P** (Programme mode): When completing tuning, the broadcasting stations in your area have been assigned to position numbers from P00 to P99. You can select a channel by entering the position number in this mode.
- **C** (Air channel mode): You can select a channel by entering the assigned number to each air broadcasting station in this mode.
- **S** (Cable channel mode): You can select a channel by entering the assigned number for each cable channel in this mode.

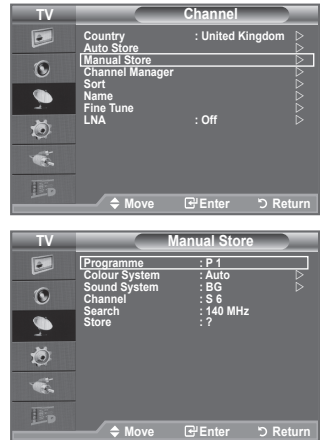

Adding / Locking Channels

➤ Not available in DTV or external input mode.

Using the Channel Manager, you can conveniently lock or add channels.

1. Press the **MENU** button to display the menu.
Press the **▲** or **▼** button to select "Channel", then press the **ENTER** button.
2. Press the **▲** or **▼** button to select "Channel Manager", then press the **ENTER** button.



◆ Adding channels

Using the Channel List, you can add channels.

3. Select "Channel List" by pressing the **ENTER** button.
4. Move to the (⊕) field by pressing the **▲**, **▼**, **◀** or **▶** button, select a channel to be added, and press the **ENTER** button to add the channel.
 - If you press the **ENTER** button again, the (✓) symbol next to the channel disappears and the channel is not added.
 - "🔒" is active when "Child Lock" is selected to "On".



◆ Locking channels

This feature allows you to prevent unauthorized users, such as children, from watching unsuitable programmes by muting out video and audio.

5. Press the **▲** or **▼** button to select "Child Lock", then press the **ENTER** button.
6. Select "On" by pressing the **▲** or **▼** button, then press the **ENTER** button.
7. Press the **▲** or **▼** button to select "Channel List", then press the **ENTER** button.
8. Move to the "🔒" field by pressing the **▲**, **▼**, **◀** or **▶** button, select a channel to be locked, and press the **ENTER** button.
 - If you press the **ENTER** button again, the (✓) symbol next to the channel disappears and the channel lock is cancelled.
 - A blue screen is displayed when "Child Lock" is activated.
9. Press the **EXIT** button to exit.
 - Select "On" or "Off" in "Child Lock" to easily turn the channels which selected on "🔒" to be active or inactive.

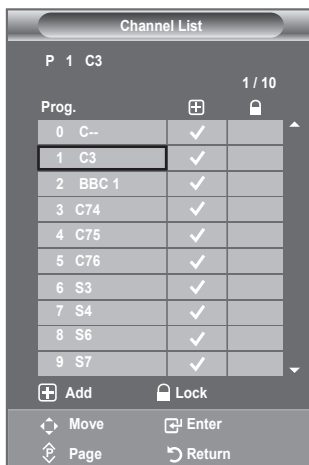

 You can select these options by simply pressing the **CH LIST** button on the remote control.

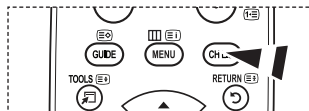

Sorting the Stored Channels

This operation allows you to change the programme numbers of the stored channels.

This operation may be necessary after using the auto store.

➤ Not available in DTV or external input mode.

1. Press the **MENU** button to display the menu. Press the **▲** or **▼** button to select "Channel", then press the **ENTER** button.
2. Press the **▲** or **▼** button to select "Sort", then press the **ENTER** button.
3. Select the channel number that you wish to change by pressing the **▲** or **▼** button repeatedly. Press the **ENTER** button.
 - The selected channel number and name are moved to right side.
4. Press the **▲** or **▼** button to move to the position in which you would like to change and then press the **ENTER** button.
5. Repeat steps 3 to 4 for another channel to be sorted.
6. Press the **EXIT** button to exit.

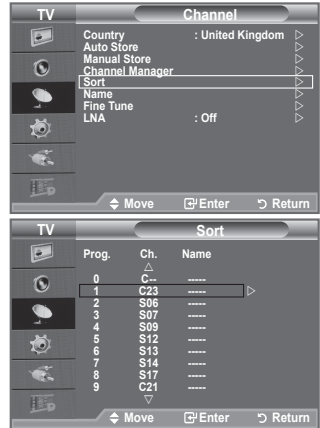

Assigning Channels Names

Channel names will be assigned automatically when channel information is broadcast. These names can be changed, allowing you to assign new names.

➤ Not available in DTV or external input mode.

1. Press the **MENU** button to display the menu. Press the **▲** or **▼** button to select "Channel", then press the **ENTER** button.
2. Press the **▲** or **▼** button to select "Name", then press the **ENTER** button.
3. If necessary, select the channel to be assigned to a new name by pressing the **▲** or **▼** button. Press the **ENTER** button.
 - The selection bar is displayed around the name box.

To...	Then...
Select a letter, number or symbol	Press the ▲ or ▼ button
Move on the next letter	Press the ▶ button
Move back the previous letter	Press the ◀ button
Confirm the name	Press the ENTER button

➤ The following characters are available: Letters of the alphabet (A~Z) / Numbers (0~9) / Special characters (+, -, *, /, space)

5. Repeat steps 3 to 4 for each channel to be assigned to a new name.
6. Press the **EXIT** button to exit.

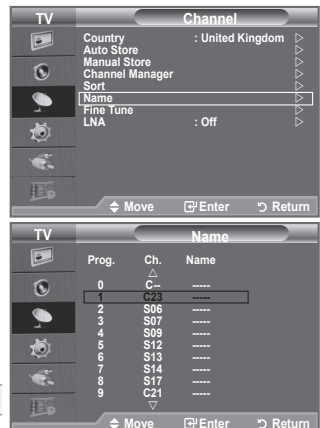

Fine Tuning Channel Reception

Use fine tuning to manually adjust a particular channel for optimal reception.

- Not available in DTV or external input mode.
1. Use the number buttons to directly select the channel that you want to fine tune.
 2. Press the **MENU** button to display the menu. Press the **▲** or **▼** button to select "Channel", then press the **ENTER** button.
 3. Press the **▲** or **▼** button to select "Fine Tune", then press the **ENTER** button.
 4. Press the **◀** or **▶** button to adjust the fine tuning. Press the **ENTER** button.
 5. Press the **EXIT** button to exit.
 - Fine tuned channels that have been saved are marked with an asterisk "*" on the right-hand side of the channel number in the channel banner. And the channel number turns red.
 - To reset the fine-tuning, select "Reset" by pressing the **▲** or **▼** button and then press the **ENTER** button.



LNA (Low Noise Amplifier)

If the TV is operating in a weak-signal area, the LNA function can improve the reception (a low-noise preamplifier boosts the incoming signal).

- Not available in DTV or external input mode.
1. Press the **MENU** button to display the menu. Press the **▲** or **▼** button to select "Channel", then press the **ENTER** button.
 2. Press the **▲** or **▼** button to select "LNA", then press the **ENTER** button.
 3. Press the **▲** or **▼** button to select "Off" or "On". Press the **ENTER** button.
 4. Press the **EXIT** button to exit.

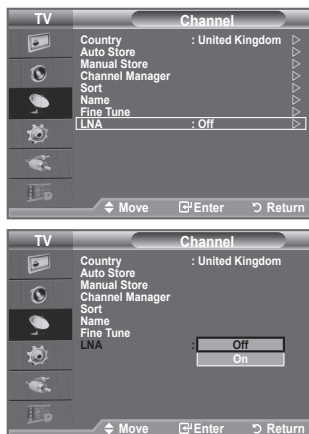

Changing the Picture Standard

You can select the type of picture which best corresponds to your viewing requirements.

1. Press the **MENU** button to display the menu.
Press the **ENTER** button, to select "Picture".
2. Press the **ENTER** button again, to select "Mode".
3. Press the **▲** or **▼** button to select the desired picture effect.
Press the **ENTER** button.
4. Press the **EXIT** button to exit.

- ◆ **Dynamic:** Selects the picture for high-definition in a bright room.
- ◆ **Standard:** Selects the picture for optimum display in a normal environment.
- ◆ **Movie:** Selects the picture for comfortable display in a dark room.

➤ The Picture mode must be adjusted separately for each input source.

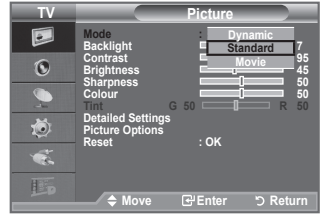
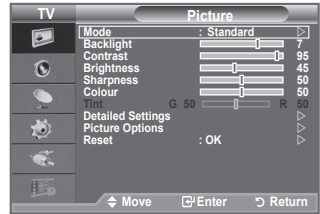

Easy Setting

1. Press the **TOOLS** button on the remote control.
2. Press the **▲** or **▼** button to select "Picture Mode".
3. Press the **◀** or **▶** button to select the required option.
4. Press the **EXIT** or **TOOLS** button to exit.

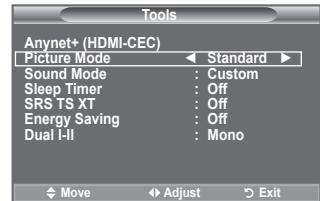

Adjusting the Custom Picture

Your set has several settings which allow you to control picture quality.

1. To select the desired picture effect, follow the "Changing the Picture Standard" instructions number 1 to 3. (On page 16)
2. Press the ▲ or ▼ button to select a particular item. Press the **ENTER** button.
3. Press the ◀ or ▶ button to decrease or increase the value of a particular item. Press the **ENTER** button.
4. Press the **EXIT** button to exit.

- ◆ **Backlight:** Adjusts the screen brightness by adjusting the LCD backlight brightness. (0~10)
- ◆ **Contrast:** Adjusts the lightness and darkness between objects and the background.
- ◆ **Brightness:** Adjusts the brightness of the whole screen.
- ◆ **Sharpness:** Adjusts the outline of objects to either sharpen them or make them more dull.
- ◆ **Colour:** Adjusts the colours, making them lighter or darker.
- ◆ **Tint:** Adjusts the colour of objects, making them more red or green for a more natural look.

- The adjusted values are stored according to the selected Picture mode.
- In PC mode, you can only make changes to "Backlight", "Contrast" and "Brightness". (32, 37 inch)
- In PC mode, you can only make changes to "Contrast" and "Brightness". (40 inch)
- In Analogue TV, Ext., AV, S-Video modes of the PAL system, you cannot use the "Tint" Function.
- You can return to the factory defaults picture settings by selecting the "Reset". (Refer to "Resetting the Picture Settings to the Factory Defaults" on page 18)

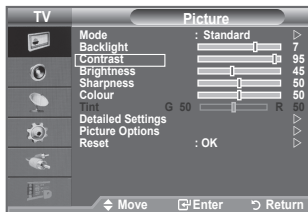

Configuring Detailed Settings on the Picture

You can set detailed picture settings.

1. Press the **MENU** button to display the menu. Press the **ENTER** button, to select "Picture".
2. Press the **ENTER** button to select "Mode". Press the ▲ or ▼ button to select "Standard" or "Movie", then press the **ENTER** button.
3. Press the ▲ or ▼ button to select "Detailed Settings", then press the **ENTER** button.
4. Select the required option by pressing the ▲ or ▼ button, then press the **ENTER** button.
5. When you are satisfied with your setting, press the **ENTER** button.
6. Press the **EXIT** button to exit.
 - "Detailed Settings" is available in "Standard" or "Movie" mode.
 - In PC mode, you can only make changes to "Dynamic Contrast", "Gamma" and "White Balance" from among the "Detailed Settings" items.

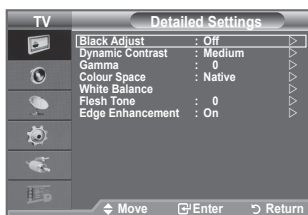
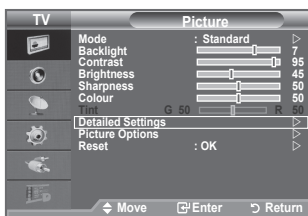

- ◆ **Black Adjust: Off/Low/Medium/High**
You can directly select the black level on the screen to adjust the screen depth.
- ◆ **Dynamic Contrast: Off/Low/Medium/High**
You can adjust the screen contrast so that the optimal contrast is provided.
- ◆ **Gamma: -3 ~ +3**
You can adjust the Primary Colour (Red, Green, Blue) Intensity.
Press the ◀ or ▶ button until you reach the optimal setting.
- ◆ **Colour Space: Auto/Native/Custom**
Colour space is a Colour matrix composed of red, green and blue colours.
Select your favourite Colour space to experience the most natural Colour.

- ◆ **Auto:** Auto Color Space automatically adjusts to the most natural color tone based on program sources.
- ◆ **Native:** Native Color Space offers deep and rich color tone.
- ◆ **Custom:** Adjusts the color range to suit your preference.

➤ **Customizing the Colour Space**

Colour: Red/Green/Blue/Yellow/Cyan/Magenta

Adjusts the Colour range to suit your preference.

"Colour" is available when "Colour Space" is set to "Custom".

Press the ▲ or ▼ button to select "Red", "Green", "Blue", "Yellow", "Cyan" or "Magenta".

Press the ENTER button.

Red/Green/Blue: In "Colour", you can adjust the RGB values for the selected colour.

Press the ▲ or ▼ button to select "Red", "Green" or "Blue" to change it. Press the ENTER button.

Press the ◀ or ▶ button to decrease or increase the value of a particular item.

Press the ENTER button.

Reset: Resets the colour space to the default values.

- ◆ **White Balance: R-Offset/G-Offset/B-Offset/R-Gain/G-Gain/B-Gain/Reset**

You can adjust the colour temperature for more natural picture colours.

R-Offset/G-Offset/B-Offset/R-Gain/G-Gain/B-Gain: Changing the adjustment value will refresh the adjusted screen.

Select the required option by pressing the ▲ or ▼ button, then press the ENTER button.

Press the ◀ or ▶ button until you reach the optimal setting.

Reset: The previously adjusted white balance will be reset to the factory defaults.

- ◆ **Flesh Tone: -15 ~ +15**

You can emphasize the pink 'flesh tone' in the picture.

Press the ◀ or ▶ button until you reach the optimal setting.

➤ Changing the adjustment value will refresh the adjusted screen.

- ◆ **Edge Enhancement: Off/On**

You can emphasize object boundaries in the picture.

Resetting the Picture Settings to the Factory Defaults

You can return to the factory defaults picture settings.

1. To select the desired picture effect, follow the "Changing the Picture Standard" instructions number 1 to 3 on page 16.
 2. Press the ▲ or ▼ button to select "Reset", then press the ENTER button.
 3. Press the ▲ or ▼ button to select "OK" or "Cancel".
Press the ENTER button.
 4. Press the EXIT button to exit.
- The "Reset" will be set for each Picture mode.

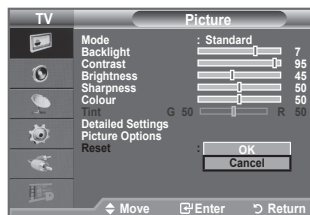

Changing the Picture Options

1. Press the **MENU** button to display the menu. Press the **ENTER** button, to select "Picture".
2. Press the **▲** or **▼** button to select "Picture Options", then press the **ENTER** button.
3. Select the required option by pressing the **▲** or **▼** button, then press the **ENTER** button.
4. When you are satisfied with your setting, press the **ENTER** button.
5. Press the **EXIT** button to exit.
 - In PC mode, you can only make changes to the "Colour Tone" and "Size" from among the items in "Picture Options".

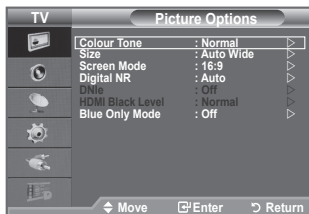
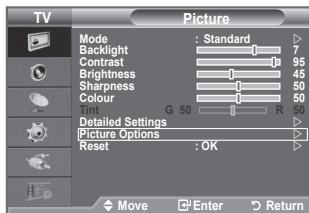

- ◆ **Colour Tone: Cool2/Cool1/Normal/Warm1/Warm2**
You can select the most comfortable colour tone to your eyes.
 - The adjusted values are stored according to the selected Picture mode.

➤ "Warm1" or "Warm2" is only activated when the picture mode is "Movie".

- ◆ **Size: Auto Wide/16:9/Wide Zoom/Zoom/4:3/Just Scan**
You can select the picture size which best corresponds to your viewing requirements.

- ◆ **Auto Wide:** Automatically adjusts the picture size to the "16:9" aspect ratio.
- ◆ **16:9:** Adjusts the picture size to 16:9 appropriate for DVDs or wide broadcasting.
- ◆ **Wide Zoom:** Magnify the size of the picture more than 4:3.
- ◆ **Zoom:** Magnifies the 16:9 wide picture (in the vertical direction) to fit the screen size.
- ◆ **4:3:** This is the default setting for a video movie or normal broadcasting.
- ◆ **Just Scan:** Use the function to see the full image without any cutoff when HDMI (720p/1080i) or Component (1080i) signals are input.

- "Auto Wide" function is available only in "TV", "DTV", "Ext.1", "Ext.2", "AV", and "S-Video" mode.
- In PC Mode, only "16:9" and "4:3" mode can be adjusted.
- Settings can be adjusted and stored for each external device you have connected to an input of the TV.
- Temporary image retention may occur when viewing a static image on the set for more than two hours.
- **Wide Zoom:** Move the screen up/down using the **▲** or **▼** button after selecting the **☐** by pressing the **▶** or **ENTER** button.
- **Zoom:** Select **☐** by pressing the **◀** or **▶** button. Use the **▲** or **▼** button to move the picture up and down. After selecting **☐**, use the **▲** or **▼** button to magnify or reduce the picture size in the vertical direction.
- **After selecting "Just Scan" in HDMI (1080i) or Component (1080i) mode:**
Select **☐** by pressing the **◀** or **▶** button. Use the **▲**, **▼**, **◀** or **▶** button to move the picture.
Reset: Press the **◀** or **▶** button to select "Reset", then press the **ENTER** button.
You can initialize the setting.

- ☞ You can select these options by simply pressing the **P.SIZE** button on the remote control.

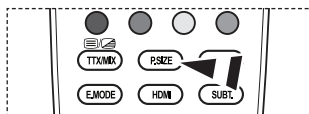

◆ **Screen Mode: 16:9/ Wide Zoom/Zoom/4:3**

When setting the picture size to "Auto Wide" in a 16:9 wide TV, you can determine the picture size you want to see the 4:3 WSS (Wide Screen Service) image or nothing. Each individual European country requires different picture size so this function is intended for users to select it.

◆ **16:9:** Sets the picture to 16:9 wide mode

◆ **Wide Zoom:** Magnify the size of the picture more than 4:3.

◆ **Zoom:** Magnify the size of the picture vertically on screen.

◆ **4:3:** Sets the picture to 4:3 normal mode.

> This function is available in "Auto Wide" mode.

> This function is not available in "Component" or "HDMI" mode.

◆ **Digital NR: Off/Low/Medium/High/Auto**

If the broadcast signal received by your TV is weak, you can activate the Digital Noise Reduction feature to help reduce any static and ghosting that may appear on the screen.

> When the signal is weak, select one of the other options until the best picture is displayed.

◆ **DNle: Off/Demo/On**

This TV includes the DNle function so as to provide a high visual quality. If you set DNle to on, you can view the screen with the DNle feature activated. If you set the DNle to Demo, you can view the applied DNle and normal pictures on the screen, for demonstration purposes. Using this function, you can view the difference in the visual quality.

> DNle™ (Digital Natural Image engine) **DNle™**

This feature brings you more detailed image with 3D noise reduction, detail enhancement, contrast enhancement and white enhancement. New image compensation Algorithm gives brighter, clearer, more detailed image to you. DNle™ technology will fit every signal into your eyes.

> "DNle" is only available in "Dynamic" mode.

◆ **HDMI Black Level: Normal/Low**

You can select the black level on the screen to adjust the screen depth.

> This function is active only when the external input connects to HDMI(RGB signals).

◆ **Blue Only Mode: Off/On**

This function is for AV device measurement experts. This function displays the blue signal only by removing the red and green signals from the video signal so as to provide a Blue Filter effect that is used to adjust the Colour and Tint of video equipment such as DVD players, Home Theaters, etc.

Using this function, you can adjust the Colour and Tint to preferred values appropriate to the signal level of each video device using the Red/Green/Blue/Cyan/Magenta/Yellow Colour Bar Patterns, without using an additional Blue Filter.

> "Blue Only Mode" is available when the picture mode is set to "Movie" or "Standard".

Sound Features

1. Press the **MENU** button to display the menu.
Press the **▲** or **▼** button to select "Sound", then press the **ENTER** button.
2. Select the required option by pressing the **▲** or **▼** button, then press the **ENTER** button.
3. When you are satisfied with your setting, press the **ENTER** button.
4. Press the **EXIT** button to exit.

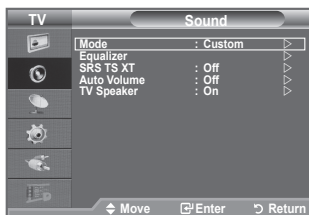

- ◆ **Mode: Standard/Music/Movie/Speech/Custom**
You can select the type of special sound effect to be used when watching a given broadcast.

Easy Setting

1. Press the **TOOLS** button on the remote control.
2. Press the **▲** or **▼** button to select "Sound Mode".
3. Press the **◀** or **▶** button to select the desired sound mode.
4. Press the **EXIT** or **TOOLS** button to exit.

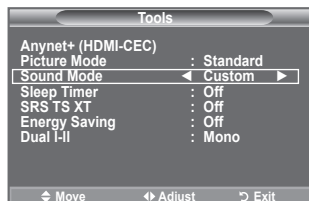

- ◆ **Equalizer: Balance/100Hz/300Hz/1kHz/3kHz/10kHz**
The sound settings can be adjusted to suit your personal preferences.
➤ If you make any changes to these settings, the sound mode is automatically switched to "Custom".

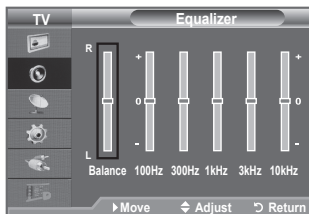

- ◆ **SRS TS XT: Off/On**
TruSurround XT is a patented SRS technology that solves the problem of playing 5.1 multichannel content over two speakers. TruSurround delivers a compelling, virtual surround sound experience through any two-speaker playback system, including internal television speakers. It is fully compatible with all multichannel formats.

Easy Setting

1. Press the **TOOLS** button on the remote control.
2. Press the **▲** or **▼** button to select "SRS TS XT".
3. Press the **◀** or **▶** button to select the "Off" or "On".
4. Press the **EXIT** or **TOOLS** button to exit.

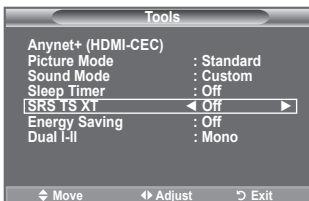

TruSurround XT, SRS and  Symbol are trademarks of SRS Labs, Inc. TruSurround XT technology is incorporated under license from SRS Labs, Inc.

◆ **Auto Volume: Off/On**

Each broadcasting station has its own signal conditions, and so it is not easy to adjust the volume every time the channel is changed. This feature lets you automatically adjust the volume of the desired channel by lowering the sound output when the modulation signal is high or by raising the sound output when the modulation signal is low.

◆ **TV Speaker: Off/On**

If you want to hear the sound through separate speakers, cancel the internal amplifier.

- The ◀+, ▶- and MUTE buttons do not operate when the "TV Speaker" is set to "Off".
- When "TV Speaker" is set to "Off", the Sound menus cannot be adjusted.



Manufactured under license from Dolby Laboratories. Dolby and the double-D symbol are trademarks of Dolby Laboratories.

Selecting the Sound Mode

You can set the sound mode in the "Tools" menu. When you set to "Dual I-II", the current sound mode is displayed on the screen.

1. Press the **TOOLS** button on the remote control.
2. Press the ▲ or ▼ button to select "Dual I-II".
3. Press the ◀ or ▶ button to select required option.
4. Press the **ENTER** button.

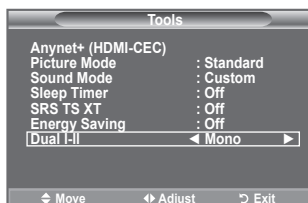

	Audio Type	Dual 1/2	Default
A2 Stereo	Mono	MONO	Automatic change
	Stereo	STEREO ↔ MONO	Automatic change
	Dual	DUAL 1 ↔ DUAL 2	DUAL 1
NICAM Stereo	Mono	MONO	Automatic change
	Stereo	MONO ↔ STEREO	Automatic change
	Dual	MONO ↔ DUAL 1 DUAL 2	DUAL 1

- If the stereo signal is weak and an automatic switching occurs, then switch to the Mono.
- This function is only activated in stereo sound signal. It is deactivated in mono sound signal.
- This function is only available in Analogue TV mode.

Connecting Headphones (Sold separately)

You can connect a set of headphones to your set if you wish to watch a TV programme without disturbing the other people in the room.

- When you insert the head set jack into the corresponding port, you can operate only "Auto Volume" in Sound menu.
- Prolonged use of headphones at a high volume may damage your hearing.
- You will not receive sound from the speakers when you connect headphones to the system.
- The headphone volume and TV volume are adjusted differently.

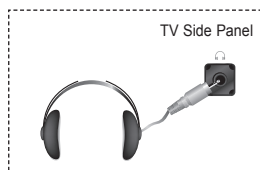

Setting and Displaying the Current Time

You can set the TV's clock so that the current time is displayed when you press the INFO button. You must also set the time if you wish to use the automatic On/Off timers.

1. Press the **MENU** button to display the menu.
Press the **▲** or **▼** button to select "Setup", then press the **ENTER** button.
2. Press the **▲** or **▼** button to select "Time", then press the **ENTER** button.
3. Press the **ENTER** button to select "Clock Set".

To...	Press the...
Move to "Month", "Day", "Year", "Hour" or "Minute"	◀ or ▶ button.
Set the "Month", "Day", "Year", "Hour" or "Minute"	▲ or ▼ button.
Confirm the setting	ENTER button.

5. Press the **EXIT** button to exit.

- > If you disconnect the power cord, you have to set the clock again.
- > You can also set "Year", "Month", "Day", "Hour" and "Minute" by pressing the number buttons on the remote control.

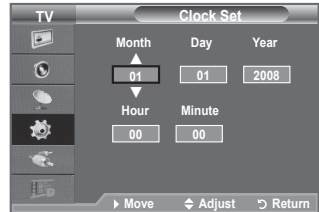

Setting the Sleep Timer

You can select a time period of between 30 and 180 minutes after which the television automatically switches to standby mode.

1. Press the **MENU** button to display the menu.
Press the **▲** or **▼** button to select "Setup", then press the **ENTER** button.
 2. Press the **▲** or **▼** button to select "Time", then press the **ENTER** button.
 3. Press the **▲** or **▼** button to select "Sleep Timer", then press the **ENTER** button.
 4. Press the **▲** or **▼** button repeatedly until the desired time appears (Off, 30, 60, 90, 120, 150, 180).
Press the **ENTER** button.
 5. Press the **EXIT** button to exit.
- > The TV automatically switches to standby mode when the timer reaches 0.

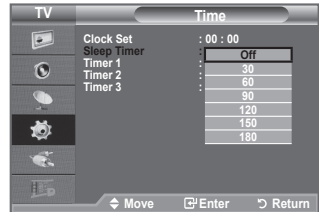
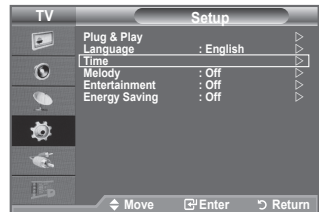

Easy Setting

1. Press the **TOOLS** button on the remote control.
2. Press the **▲** or **▼** button to select "Sleep Timer".
3. Press the **◀** or **▶** button to select the minute.
4. Press the **EXIT** or **TOOLS** button to exit.

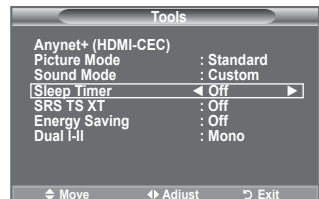

Switching the Television On and Off Automatically

1. Press the **MENU** button to display the menu.
Press the **▲** or **▼** button to select "Setup", then press the **ENTER** button.
2. Press the **▲** or **▼** button to select "Time", then press the **ENTER** button.
3. Press the **▲** or **▼** button to select "Timer 1", "Timer 2", "Timer 3", then press the **ENTER** button.
Three different On/Off Timer Settings can be made.

➤ You must set the clock first.

4. Press the **◀** or **▶** button to select the required item below.
Press the **▲** or **▼** button to adjust to the setting satisfied.
 - ◆ **On Time:** Select hour, minute, and "On"/"Off". (To activate timer with the setting satisfied, set to "On".)
 - ◆ **Off Time:** Select hour, minute, and "On"/"Off". (To activate timer with the setting satisfied, set to "On".)
 - ◆ **Repeat:** Select "Once", "Everyday", "Mon~Fri", "Mon~Sat", or "Sat~Sun".

◆ **Volume:** Select the desired turn on volume level.

➤ You can set the hour and minute directly by pressing the number buttons on the remote control.

➤ **Auto Power Off**

When you set the timer On, the TV will eventually turn off, if no controls are operated for 3 hours after the TV was turned on by timer. This function is only available in timer On mode and prevents overheating, which may occur if a TV is on for too long time.



Choosing Your Language

When you start using your set for the first time, you must select the language which will be used for displaying menus and indications.

1. Press the **MENU** button to display the on-screen menu.
Press the **▲** or **▼** button to select "Setup", then press the **ENTER** button.
2. Press the **▲** or **▼** button to select "Language", then press the **ENTER** button.
3. Select a particular language by pressing the **▲** or **▼** button repeatedly.
Press the **ENTER** button.
4. Press the **EXIT** button to exit.

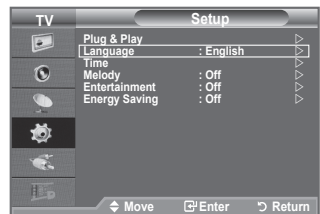

Melody / Entertainment / Energy Saving

1. Press the **MENU** button to display the menu. Press the **▲** or **▼** button to select "Setup", then press the **ENTER** button.
2. Select the required option by pressing the **▲** or **▼** button, then press the **ENTER** button.
3. When you are satisfied with your setting, press the **ENTER** button.
4. Press the **EXIT** button to exit.



- ◆ **Melody: Off/Low/Medium/High**
The TV power on/off melody sound can be adjusted.

- **The Melody does not play**

- When no sound is output from the TV because the **MUTE** button has been pressed.
- When no sound is output from the TV because the **⊖** (Volume) button has been pressed.
- When the TV is turned off by Sleep Timer function.

- ◆ **Entertainment: Off/Sports/Cinema/Game**

The "Entertainment" mode enables you to select the optimal display and sound for sports, cinema and games.

- **Off:** Switch the "Entertainment" function off.
- **Sports:** Provides the optimal picture and sound quality for sports. You can enjoy more thrilling Colour and sound.
- **Cinema:** Provides the optimal picture and sound quality for cinema. You can experience a richer picture and enhanced sound.
- **Game:** Provides the optimal picture and sound quality for games. This mode accelerates the playing speed when using an external game console connected to the TV.
- If you set any of the three "Entertainment" modes to On, the settings will be locked and can not be adjusted. If you want to make Picture and Sound mode adjustments, the "Entertainment" mode must be turned off.
- The "Entertainment" settings are saved for each input source.
- If you set any of the three "Entertainment" modes to On, "SRS TS XT" function is not available.

- 📖 You can press the **E.MODE** button on the remote control repeatedly to change the "Entertainment" setting.

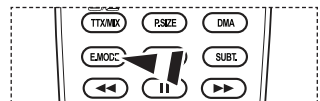

◆ **Energy Saving: Off/Low/Medium/High/Auto**

This feature adjusts the screen brightness depending on the surrounding lighting conditions.

- **Off:** Turns off the energy saving function.
- **Low:** Sets the TV to low energy saving mode.
- **Medium:** Sets the TV to medium energy saving mode.
- **High:** Sets the TV to high energy saving mode.
- **Auto:** Automatically adjusts the brightness of the TV screen in accordance with the scenes.

Easy Setting

1. Press the **TOOLS** button on the remote control.
2. Press the **▲** or **▼** button to select "Energy Saving".
3. Press the **◀** or **▶** button to select the "Off", "Low", "Medium", "High" or "Auto".
4. Press the **EXIT** or **TOOLS** button to exit.
 - > This function is not available in "PC" mode.(40 inch)

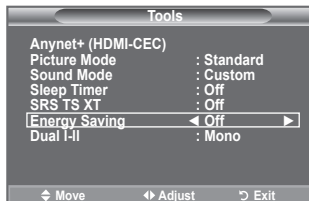

Selecting the Source

You can select among external sources connected to your TV's input jacks.

1. Press the **MENU** button to display the menu. Press the **▲** or **▼** button to select "Input", then press the **ENTER** button.
2. Press the **ENTER** button again, to select "Source List".
 - > Available signal sources: TV, Ext.1, Ext.2, AV, S-Video, Component, PC, HDMI1, HDMI2, HDMI3, DTV.
 - > You can choose only those external devices that are connected to the TV.
3. Select the required device by pressing the **▲** or **▼** button. Press the **ENTER** button.

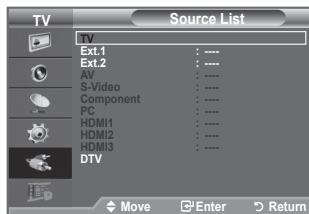
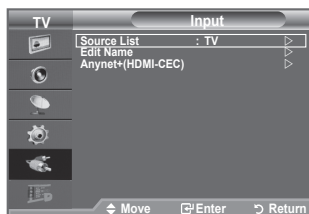

- ④ Press the **SOURCE** button on the remote control to toggle between all the available source. TV mode can be selected by pressing the **TV/DTV** button, number buttons(0~9), and the **PC** button on the remote control.

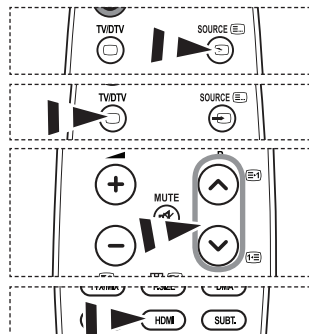

- ④ You can also watch HDMI mode simply by pressing the **HDMI** button on the remote control.

Editing the Input Source Names

Name the device connected to the input jacks to make your input source selection easier.

1. Press the **MENU** button to display the menu.
Press the **▲** or **▼** button to select "Input", then press the **ENTER** button.
2. Press the **▲** or **▼** button to select "Edit Name", then press the **ENTER** button.
3. Press the **▲** or **▼** button to select the device that you wish to edit.
Press the **ENTER** button.
4. Press the **▲** or **▼** button to select the required device.
Press the **ENTER** button.
5. Press the **EXIT** button to exit.

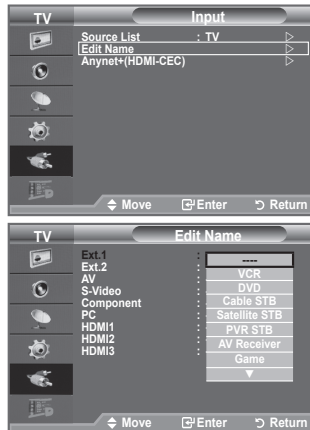

Previewing the DTV Menu System

◆ The company does not guarantee the normal operation of the DTV menu for countries other than the supported countries (France, Germany, Italy, Netherlands, Spain, Switzerland, United Kingdom, Austria) because only these country standards are supported.

In addition, when the country of the broadcast stream differs from the country selected by the current user, the string appearing in the channel banner, Info, Guide, Channel Manager, etc. may not be displayed properly.

◆ Available in DTV mode. Preset to the DTV mode by using the **TV/DTV** button on your remote control. To help you navigate around the on-screen menu system and adjust the various settings available, refer to the following illustration.

Press the **MENU** button to display the menu.

Press the **▲** or **▼** button to select "Digital Menu", then press the **ENTER** button.

Guide	
— Now & Next Guide	
— Full Guide	
— Scheduled List	
— Default Guide	Now/Next, Full Guide
Channel	
— Country	
— Auto Store	
— Manual Store	
— Edit Favourite Channels	
— Channel List	All, Favourites, Default
Setup	
— Menu Transparency	High, Medium, Low, Opaque
— Change PIN	
— Parental Lock	
— Subtitle	Off, On
— Subtitle Mode	Normal, Hard of hearing
— Audio Format	PCM, Dolby Digital
— Audio Description	Audio Description — Off, On Volume
— Digital Text	Disable, Enable
— Time Zone	
— Common Interface	Application Info, CI Menu
— System	Product Information Signal Information Software Upgrade Reset
Language	
— Audio Language	Primary Audio Language
— Subtitle Language	Secondary Audio Language
— Teletext Language	Primary Subtitle Language
— Preference	Secondary Subtitle Language Primary Teletext Language Secondary Teletext Language (depending on the country)

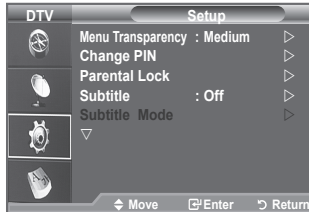
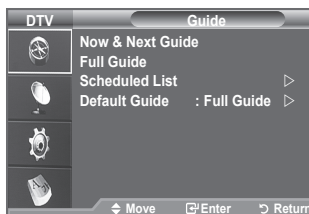

➤ The sub-items of the CI Menu may vary depending on the CAM model.

Updating the Channel List Automatically

You can update the channel list when the broadcaster adds new Services or if you move the TV to a new location.

1. Press the **MENU** button to display the menu.
Press the **▲** or **▼** button to select "Digital Menu", then press the **ENTER** button.
2. Press the **▲** or **▼** button to select "Channel", then press the **ENTER** button.
3. Press the **ENTER** button again, to select "Country".
4. Select the appropriate country by pressing the **▲** or **▼** button.
Press the **ENTER** button to confirm your choice.
 - Even though you have changed the country setting in this menu, the country setting for Analogue TV is not changed. (Refer to page 11)
5. Press the **▲** or **▼** button again, to select "Auto Store".
Press the **ENTER** button.
 - When it has finished, the number of scanned services will be displayed.
 - The existing favourite channel list will not be deleted when the channel list is updated.
 - To stop the scan before it has finished, press the **ENTER** button with "STOP" selected.
6. Press the **EXIT** button to exit.
 - If the signal status is poor, the "No Service found! Check the aerial connection" message is displayed.

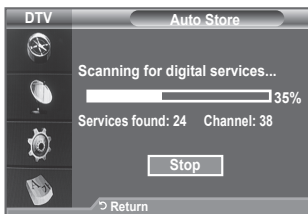

Updating the Channel List Manually

You can specify the channel for a fast channel search.

1. Press the **MENU** button to display the menu.
Press the **▲** or **▼** button to select "Digital Menu", then press the **ENTER** button.
2. Press the **▲** or **▼** button to select "Channel", then press the **ENTER** button.
3. Press the **▲** or **▼** button to select "Manual Store", then press the **ENTER** button.
4. Press the **▲** or **▼** button to select the required option, then press the **ENTER** button.
 - - **Channel** : Channel "5" to "69" in sequence are displayed (depending on the country)
 - **Frequency** : The frequency available in the Channel group is displayed.
 - **Bandwidth**: The available bandwidths are 7 and 8 MHz.
 - Press the red button to start the scan for digital services.
When it has finished, channels are updated in the channel list.
5. When it has finished, the number of scanned services will be displayed.
6. Press the **EXIT** button to exit.



Editing Your Favourite Channels

You can edit your favourite channels using the four colour buttons.

1. Press the **MENU** button to display the menu.
Press the **▲** or **▼** button to select "Digital Menu", then press the **ENTER** button.
2. Press the **▲** or **▼** button to select "Channel", then press the **ENTER** button.
3. Press the **▲** or **▼** button to select "Edit Favourite Channels", then press the **ENTER** button.
4. Press the red button to display all currently stored channels.
5. Press the **▲** or **▼** button to select a channel you want.
Press the **ENTER** button.
 - A "★" icon is shown next to the selected channel and the channel will be added to the favourite channel list.
 - • To undo, press the **ENTER** button again.
 - **Select All**: Select all channels currently displayed.
 - **Select None**: Deselect all selected channels.
 - **Preview**: Displays (a) currently selected channel(s).
 - The Favourite Channels settings have been completed.
6. Press the **EXIT** button to exit.

◆ Add

You can use this function when one or more favourite channels have been selected.

1. Press the **MENU** button to display the menu.
Press the **▲** or **▼** button to select "Digital Menu", then press the **ENTER** button.
2. Press the **▲** or **▼** button to select "Channel", then press the **ENTER** button.
3. Press the **▲** or **▼** button to select "Edit Favourite Channels", then press the **ENTER** button.
4. Press the red button in the "Edit Favourite Channels" menu.
To add more channels, refer to the step 5 on the previous
5. If you want to check the channel to be stored, press **RETURN** button.
Press the **EXIT** button to exit.
 - • To add all channels to the favourite channel list, press the red button.
 - To remove all channels, press the green button.
 - **Preview** : Displays (a) currently selected channel(s).
 - Press the **CH LIST** button to display the favourite channel manager.

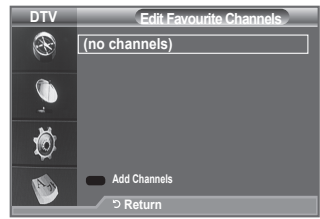

◆ Renumber (depending on the country)

1. Press the **MENU** button to display the menu.
Press the **▲** or **▼** button to select "Digital Menu", then press the **ENTER** button.
2. Press the **▲** or **▼** button to select "Channel", then press the **ENTER** button.
3. Press the **▲** or **▼** button to select "Edit Favourite Channels", then press the **ENTER** button.
4. Select the required channel using the **▲** or **▼** button.
5. Press the green button.
 - The space for entering the number is a blank.
6. Enter the new channel number. Press **ENTER** button to store or **RETURN** button to cancel.
 - Press the **◀** button to delete an entered digit.
 - If you enter a number already assigned to another channel, the number is assigned to the selected channel and the previous number assigned to the selected channel is assigned to the other channel.
That is, the two numbers are exchanged.
 - The Favourite Channels are automatically sorted in ascending order of channel numbers.
7. Press the **EXIT** button to exit.



◆ Preview

1. In the "Edit Favourite Channels" menu, select the channel to be previewed by pressing the **▲** or **▼** button.
2. Press the yellow button.
 - The selected channel is displayed on the screen.

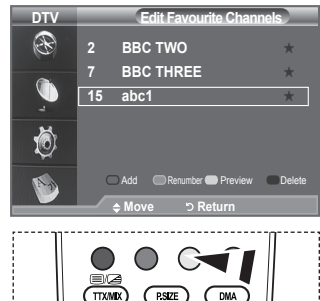

◆ Delete

1. In the "Edit Favourite Channels" menu, select the channel to be deleted from the favourite channels list by pressing the **▲** or **▼** button.
2. Press the blue button.
 - The selected channel and number will be deleted.
 - To add a deleted channel back in to the favourite channel list, see "Add" on page 30.

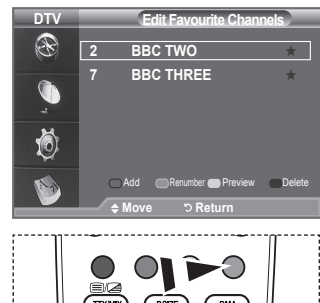

Selecting Channel List

You can exclude the channels you have chosen from the channels you have scanned. When you scan through the stored channels, those you have chosen to skip are not displayed. All channels that you do not specifically choose to skip are displayed during scanning.

- Press the **MENU** button to display the menu.
Press the **▲** or **▼** button to select "Digital Menu", then press the **ENTER** button.
- Press the **▲** or **▼** button to select "Channel", then press the **ENTER** button.
- Press the **▲** or **▼** button to select "Channel List".
Press the **ENTER** button.
- Press the **▲** or **▼** button to select "All", "Favourites" or "Default".
Press the **ENTER** button.
- Press the yellow button to toggle between your favourite channels and all channels.
 - Your favourite channels are only displayed if they were previously set in the "Editing Your Favourite Channels" menu (refer to page 30).
- Press the red or green button to display the previous or next channel List page.
- Press the **▲** or **▼** button to select a channel to be tuned.
Press the **ENTER** button.
 - The channel number, name and an icon are displayed in the top left corner while changing the channel. The channel number and name are displayed if the channel is one of the all channels, and a ★ icon if the channel is one of the favourite channels.
- Press the blue button to toggle between your "TV", "Radio", "Data/Other" and "All".
- Press the **CH LIST** button to exit from the channel List.

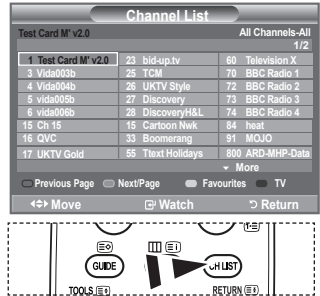

It can be displayed simply by pressing the **CH LIST** button.

Displaying Programme Information

While viewing a channel, additional information about the current programme may be displayed.

- While viewing a programme, press the **INFO** button.
 - The programme information is displayed.
- To exit from banner information, press the **INFO** button.
 - The information is displayed:
 - Parental Rating
 - Video Type: SD, HD, Radio
 - Audio Type: Mono, Stereo, Dual, Dolby Digital
 - Existence of Teletext or DVB Subtitle
 - Audio Language

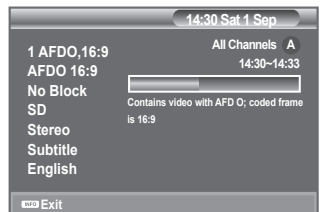

Viewing the EPG (Electronic Programme Guide) Information

The EPG (Electronic Programme Guide) information is provided by the broadcasters. Programme entries may appear blank or out of date as a result of the information broadcast on a given channel. The display will dynamically update as soon as new information becomes available.

◆ Now & Next Guide

For the six channels indicated in the left-hand column, displays the Current programme and the Next programme information.

◆ Full Guide

Displays the programme information as time ordered One hour segments. Two hours of programme information is displayed which may be scrolled forwards or backwards in time.

1. Press the **MENU** button to display the menu.
Press the **▲** or **▼** button to select "Digital Menu", then press the **ENTER** button.
2. Press the **ENTER** button, to select "Guide".
3. Press the **▲** or **▼** button to select "Now & Next Guide" or "Full Guide".
Press the **ENTER** button.
➤ You can also display the guide menu simply by pressing the **GUIDE** button.

To...	Then...
Watch a programme in the EPG list	<ul style="list-style-type: none"> • Select a programme by pressing the ▲, ▼, ◀, ▶ button. • Press the ENTER button.
➤ If the next programme is selected, it is scheduled with the clock icon displayed. If the ENTER button is pressed again, the scheduling is cancelled with the clock icon gone. For details about scheduling programmes, refer to the next page.	
View programme information	<ul style="list-style-type: none"> • Select a programme of your choice by pressing the ▲, ▼, ◀, ▶ button. • Press the INFO button when the programme of your choice is highlighted.
Toggle between the "Now & Next Guide" or "Full Guide"	• Press the red button repeatedly.
Display the "Favourites" and the "All Channels" list	• Press the green button repeatedly.
Scrolls backwards quickly (24 hours).	• Press the yellow button repeatedly.
Scrolls forward quickly (24 hours).	• Press the blue button repeatedly.
Exit the guide	• Press the EXIT button.

- The programme title is on the upper part of the screen center. Please click on **INFO** button for the detailed information. Channel Number, Running Time, Status Bar, Parental Level, Video Quality Information (HD/SD), Sound Modes, Subtitle or Teletext, Languages of Subtitle or Teletext, and brief summary of the highlighted programme are included on the detailed information. "... will be appeared if the summary is long.
- Six channels are displayed. To scroll between channels, move to a channel using the **▲** or **▼** button. To display page by page, use the **P◀** or **P▶** button.

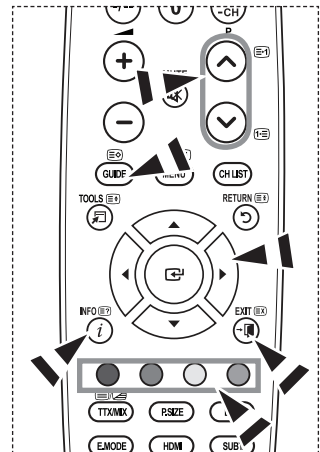

Using the Scheduled List

If you make a scheduled viewing list of programs you may like to see, the channel will be automatically switched to the scheduled programme at the scheduled time even if you are watching another programme.

1. Press the **MENU** button to display the menu.
Press the **▲** or **▼** button to select "Digital Menu", then press the **ENTER** button.
2. Press the **ENTER** button, to select "Guide".
3. Press the **▲** or **▼** button to select "Scheduled List", then press the **ENTER** button.
4. Press the red button.
The channel will be switched to the scheduled programme.
5. Press the **ENTER** button to select an item and adjust with the **▲** or **▼** button .
 - You can also set hour and minute by pressing the number buttons on the remote control.
 - **Channel:** Set the channel.
 - **Time:** Set the time.
 - **Date:** Set Year, Month and Day.
 - **Frequency:** Set the frequency.
("Once", "Daily", or "Weekly")
6. After setting the schedule, Press the red button.
7. Press the **EXIT** button to exit.
 - • **Save:** Save the adjusted schedule.
 - **Cancel:** Cancel the adjusted schedule.
 - **Add Programme:** Add a new schedule.
 - **Edit:** Readjust the selected schedule.
 - **Delete:** Delete the selected schedule.

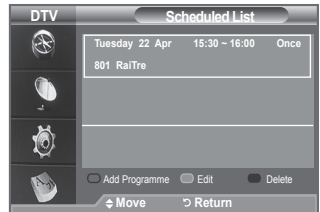

Setting the Default Guide

You can preset the default guide style.

1. Press the **MENU** button to display the menu.
Press the **▲** or **▼** button to select "Digital Menu", then press the **ENTER** button.
2. Press the **ENTER** button, to select "Guide".
3. Press the **▲** or **▼** button to select "Default Guide", then press the **ENTER** button.
4. Select "Now/Next" or "Full Guide" using the **▲** or **▼** button, and press the **ENTER** button.
5. Press the **EXIT** button to exit.

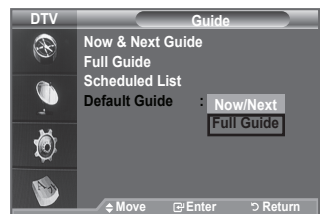

You can select these options by simply pressing the **GUIDE** button on the remote control.

Viewing All Channels and Favourite Channels

In the EPG menu, you can display all channels or favourite channels.

- Press the **MENU** button to display the menu.
Press the **▲** or **▼** button to select "Digital Menu", then press the **ENTER** button.
- Press the **ENTER** button again, to select "Guide".
- Select the your required guide ("Now & Next Guide" or "Full Guide") by pressing the **▲** or **▼** button.
- Press the **ENTER** button.
- Press the green button.
All the channel lists and the Favourite Channel lists will be toggled.
- Select a programme of your choice by pressing the **▲**, **▼**, **◀**, or **▶** button.
- Press the **INFO** button to display information about the highlighted programme.
- When the Edit Favourite Channels list has not been set up:
 - "The favourites list is empty. Would you like to choose your favourites now?" message is displayed.
 - Select "Yes".
The "Edit Favourite Channels" menu is displayed.
If you select "No", all channels will remain unchanged.
 - To edit the favourite channels, refer to page 30 for more details.
- Press the **EXIT** button to exit.
 - "All Channels" is the list of channels that have been scanned by the channel list update.
All channels are displayed in the all channel mode.
 - "Favourites" (favourite channels) is the list of channels that has been set in the "Edit Favourite Channels" menu (refer to page 30).

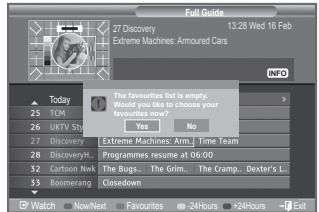
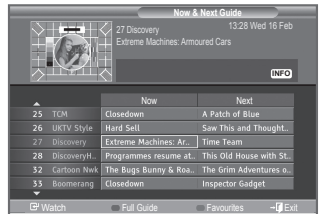
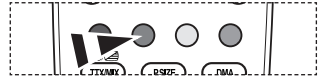

Adjusting the Menu Transparency

You can set the Transparency of the menu.

- Press the **MENU** button to display the menu.
Press the **▲** or **▼** button to select "Digital Menu", then press the **ENTER** button.
- Press the **▲** or **▼** button to select "Setup", then press the **ENTER** button.
- Press the **▲** or **▼** button to select "Menu Transparency" then press the **ENTER** button.
- Select the required option ("High", "Medium", "Low", or "Opaque") by pressing the **▲** or **▼** button, and press the **ENTER** button to change the setting.
- Press the **EXIT** button to exit.

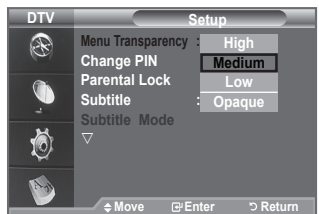

Setting up the Parental Lock

This feature allows you to prevent unauthorized users, such as children, from watching unsuitable programmes by a 4-digit PIN (Personal Identification Number) code that is defined by the user. The on-screen menu will instruct you to assign a PIN code (you can change it later, if necessary).

1. Press the **MENU** button to display the menu.
Press the **▲** or **▼** button to select "Digital Menu", then press the **ENTER** button.
2. Press the **▲** or **▼** button to select "Setup", then press the **ENTER** button.
3. Press the **▲** or **▼** button to select "Parental Lock.", then press the **ENTER** button.
4. The "Enter PIN" is displayed.
5. Enter your current 4-digit PIN code by using the numeric buttons (0~9).
 - The default PIN code for a new TV set is 0000.
 - If you enter an invalid PIN code, the "Invalid PIN code. Please try again." message is displayed.
6. Press the **ENTER** button.
7. Press the **▲** or **▼** button to select the age rating you want to lock out.
Press the **ENTER** button.

◆ Change PIN

1. Press the **MENU** button to display the menu.
Press the **▲** or **▼** button to select "Digital Menu", then press the **ENTER** button.
2. Press the **▲** or **▼** button to select "Setup", then press the **ENTER** button.
3. Press the **▲** or **▼** button to select "Change PIN", then press the **ENTER** button.
 - The "Enter PIN" is displayed.
4. Enter your current 4-digit PIN code by using the numeric buttons (0~9).
 - The "Enter New PIN" is displayed.
5. Enter your new PIN code by using the numeric buttons (0~9)
 - The "Confirm New PIN" is displayed.
6. Re-enter your new PIN code to confirm by using the numeric buttons (0~9).
 - The Your PIN code has been changed successfully message is displayed.
7. Press the **ENTER** button.
8. Press the **EXIT** button to exit.
 - If you forget the PIN code, press the remote control buttons in the following sequence, which resets the PIN to 0-0-0-0: **POWER (Off), MUTE, 8, 2, 4, POWER (On)**.

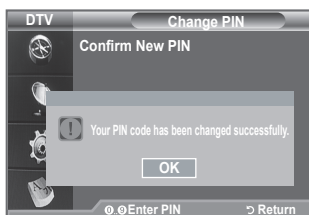
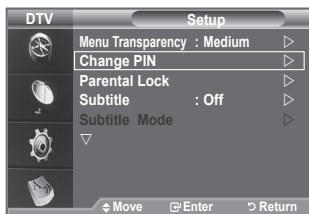
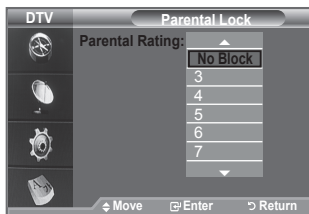
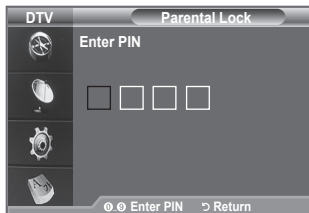
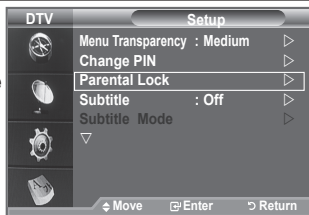

Setting the Subtitle

You can activate and deactivate the subtitles.

1. Press the **MENU** button to display the menu.
Press the **▲** or **▼** button to select "Digital Menu", then press the **ENTER** button.
2. Press the **▲** or **▼** button to select "Setup", then press the **ENTER** button.
3. Press the **▲** or **▼** button to select "Subtitle ", then press the **ENTER** button.
4. Select "On" by pressing the **▲** or **▼** button. Press the **ENTER** button.
5. Press the **EXIT** button to exit.

 You can select these options simply by pressing the **SUBT.** button on the remote control.

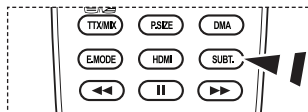
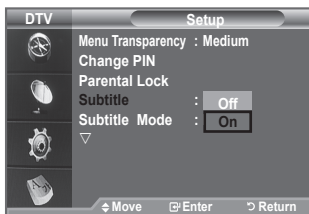

Setting the Subtitle Mode

Use this menu to set the Subtitle Mode. "Normal" under the menu is the basic subtitle and "Hard of hearing" is the subtitle for a hearing-impaired person.

1. Press the **MENU** button to display the menu.
Press the **▲** or **▼** button to select "Digital Menu", then press the **ENTER** button.
 2. Press the **▲** or **▼** button to select "Setup", then press the **ENTER** button.
 3. Press the **▲** or **▼** button to select "Subtitle Mode", then press the **ENTER** button.
 4. Press the **▲** or **▼** button to select "Normal" or "Hard of hearing". Press the **ENTER** button.
 5. Press the **EXIT** button to exit.
- If the programme you are watching does not support the "Hard of hearing" function, "Normal" automatically activates even though "Hard of hearing" mode is selected.

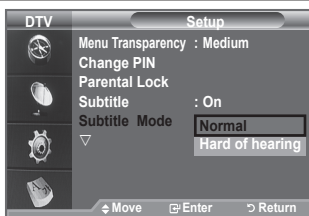

Selecting the Audio Format

You can only hear Dolby Digital sound through the audio receiver connected through an optical cable. You can only hear PCM sound through the main speaker.

When sound is emitted from both the main speaker and the audio receiver, a sound echo may occur due to the decoding speed difference between the main speaker and the audio receiver. In this case, use the internal mute function.

1. Press the **MENU** button to display the menu.
Press the **▲** or **▼** button to select "Digital Menu", then press the **ENTER** button.
 2. Press the **▲** or **▼** button to select "Setup", then press the **ENTER** button.
 3. Press the **▲** or **▼** button to select "Audio Format", then press the **ENTER** button.
 4. Press the **▲** or **▼** button to select "PCM" or "Dolby Digital". Press the **ENTER** button.
 5. Press the **EXIT** button to exit.
- The Audio Format appears according to the broadcasting signal. Dolby digital sound is only available when the TV is connected with an external speaker using an optical cable.

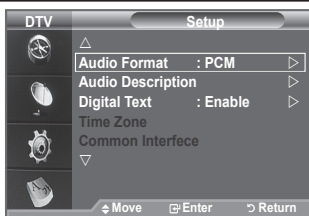

Selecting the Audio Description

This is an auxiliary audio function that provides an additional audio track for visually challenged persons. This function handles the Audio Stream for the AD (Audio Description), when it is sent along with the Main audio from the broadcaster. Users can turn the Audio Description On or Off and control the volume.

1. Press the **MENU** button to display the menu.
Press the **▲** or **▼** button to select "Digital Menu", then press the **ENTER** button.
2. Press the **▲** or **▼** button to select "Setup", then press the **ENTER** button.
3. Press the **▲** or **▼** button to select "Audio Description", then press the **ENTER** button.
4. Press the **▲** or **▼** button to select "On", then press the **ENTER** button.
5. Press the **▲** or **▼** button to select "Volume", then press the **ENTER** button.
 - "Volume" is active when "Audio Description" is set to "On".
6. Press the **◀** or **▶** button until you reach the optimal setting.
Press the **ENTER** button.
7. Press the **EXIT** button to exit.

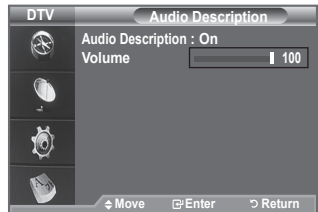
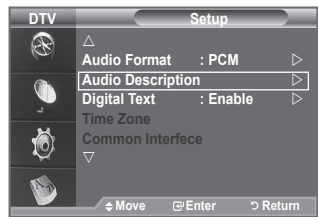

Selecting the Digital Text (UK only)

If the programme is broadcast with digital text, this feature is enabled.

1. Press the **MENU** button to display the menu.
Press the **▲** or **▼** button to select "Digital Menu", then press the **ENTER** button.
 2. Press the **▲** or **▼** button to select "Setup", then press the **ENTER** button.
 3. Press the **▲** or **▼** button to select "Digital Text", then press the **ENTER** button.
 4. Press the **▲** or **▼** button to select "Disable" or "Enable". Press the **ENTER** button.
 5. Press the **EXIT** button to exit.
- MHEG(Multimedia and Hypermedia Information Coding Experts Group) An International standard for data encoding systems used in multimedia and hypermedia. This is at a higher level than the MPEG system which includes data-linking hypermedia such as still images, character service, animation, graphic and video files as well as multimedia data. MHEG is user runtime interaction technology and is being applied to various fields including VOD (Video-On-Demand), ITV (Interactive TV), EC (Electronic Commerce), tele-education, tele-conferencing, digital libraries and network games.

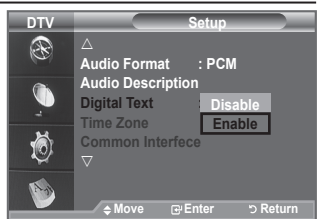

Selecting the Time Zone (Spain only)

Select the local time zone.

1. Press the **MENU** button to display the menu.
Press the **▲** or **▼** button to select "Digital Menu", then press the **ENTER** button.
2. Press the **▲** or **▼** button to select "Setup", then press the **ENTER** button.
3. Press the **▲** or **▼** button to select "Time Zone", then press the **ENTER** button.
4. Select the time zone where you locate by pressing the **▲** or **▼** button.
Press the **ENTER** button.
 - The following options are available
The Iberian Peninsula and Balearic Islands -
Canary Islands
5. Press the **EXIT** button to exit.



Viewing Product Information

You can view your product information. For service or repair, please contact a Samsung approved dealer.

1. Press the **MENU** button to display the menu.
Press the **▲** or **▼** button to select "Digital Menu", then press the **ENTER** button.
2. Press the **▲** or **▼** button to select "Setup", then press the **ENTER** button.
3. Press the **▲** or **▼** button to select "System", then press the **ENTER** button.
4. Press the **ENTER** button again, to select "Product Information".
 - The Product Information menu is selected.
- Software Version, Firmware Version
5. Press the **EXIT** button to exit.

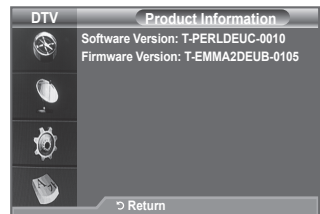

Checking the Signal Information

You can get information about the signal status.

1. Press the **MENU** button to display the menu.
Press the **▲** or **▼** button to select "Digital Menu", then press the **ENTER** button.
2. Press the **▲** or **▼** button to select "Setup", then press the **ENTER** button.
3. Press the **▲** or **▼** button to select "System", then press the **ENTER** button.
4. Press the **▲** or **▼** button to select "Signal Information", then press the **ENTER** button.
5. Press the **EXIT** button to exit.
➤ If the signal status is poor, the "No signal." message is displayed.

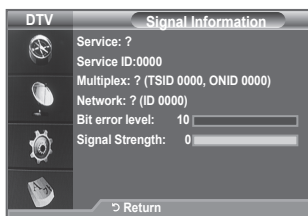

Upgrading the Software

To keep your product up-to-date with new Digital Television features then software upgrades are periodically broadcast as part of the normal Television signal. It will automatically detect these signals and display the software upgrade banner. You are given the option to install the upgrade.

1. Press the **MENU** button to display the menu.
Press the **▲** or **▼** button to select "Digital Menu", then press the **ENTER** button.
2. Press the **▲** or **▼** button to select "Setup", then press the **ENTER** button.
3. Press the **▲** or **▼** button to select "System", then press the **ENTER** button.
4. Press the **▲** or **▼** button to select "Software Upgrade", then press the **ENTER** button.
5. Press the **▲** or **▼** button to select "Software Information", "Manual Upgrade" or "Standby Mode upgrade".
Press the **ENTER** button.

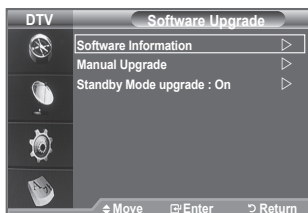
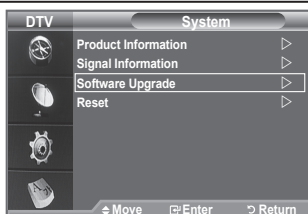

- ◆ **Software Information**
Press the **ENTER** button, then the current software version is shown. To display the software version information, press the **ENTER** button again.
To switch to an alternative version, press the red button.
Press the blue button to reset, activate the upgrade and restart.
 - ◆ **Manual Upgrade**
Press the **ENTER** button to search for new software from the currently broadcasting channels.
 - ◆ **Standby Mode Upgrade: On / Off**
Press the **ENTER** button. To continue software upgrade with master power on, Select On by pressing the **▲** or **▼** button. 45 minutes after entering standby mode, a manual upgrade is automatically conducted. Since the power of the unit is turned on internally, the screen may be on slightly for the LCD product. This phenomenon may continue for more than 1 hour until the software upgrade is completed.
6. Press the **EXIT** button to exit.

Viewing Common Interface

This contains information on CAM inserted in the CI slot and displays it.

1. Press the **MENU** button to display the menu.
Press the **▲** or **▼** button to select "Digital Menu", then press the **ENTER** button.
2. Press the **▲** or **▼** button to select "Setup", then press the **ENTER** button.
3. Press the **▲** or **▼** button to select "Common Interface", then press the **ENTER** button.
4. Press the **ENTER** button to display the information for your application.
5. Press the **EXIT** button to exit.
 - The Application Info inserting is about the CI CARD.
You can install the CAM anytime whether the TV is ON or OFF.
 1. Purchase the CI CAM module by visiting your nearest dealer or by phone.
 2. Insert the CI CARD into the CAM in the direction of the arrow until it fits.
 3. Insert the CAM with the CI CARD installed into the common interface slot.
(Insert the CAM in the direction of the arrow, right up to the end so that it is parallel with the slot.)
 4. Check if you can see a picture on a scrambled signal channel.

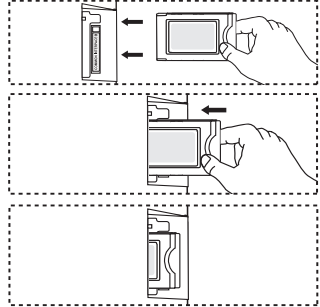
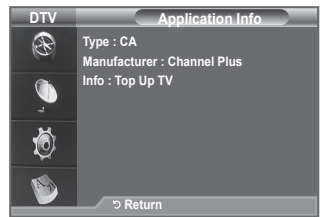

Selecting the CI (Common Interface) Menu

This enables the user to select from the CAM-provided menu.

1. Press the **MENU** button to display the menu.
Press the **▲** or **▼** button to select "Digital Menu", then press the **ENTER** button.
2. Press the **▲** or **▼** button to select "Setup", then press the **ENTER** button.
3. Press the **▲** or **▼** button to select "Common Interface", then press the **ENTER** button.
4. Select to "CI Menu" by pressing the **▲** or **▼** button, and press the **ENTER** button.
5. Select the required option by pressing the **▲** or **▼** button, and press the **ENTER** button.
6. Press the **EXIT** button to exit.
 - Select the CI Menu based on the menu PC Card.

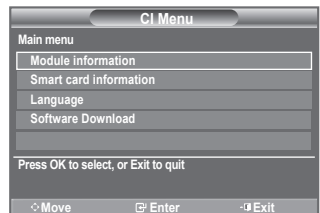

Resetting

You can reset the values stored to the factory default values.

- The Reset operation deletes all channel information and user preferences returning all values to their default factory state.
- 1. Press the **MENU** button to display the menu.
Press the ▲ or ▼ button to select "Digital Menu", then press the **ENTER** button.
- 2. Press the ▲ or ▼ button to select "Setup", then press the **ENTER** button.
- 3. Press the ▲ or ▼ button to select "System", then press the **ENTER** button.
- 4. Press the ▲ or ▼ button to select "Reset", then press the **ENTER** button.
- 5. The "Enter PIN" screen will appear.
- 6. Enter your current 4-digit PIN code by using the numeric buttons (0~9).
 - The warning message is displayed. All values will be reset by pressing the coloured buttons (red, green, yellow, and blue) in turn.
- 7. Press the **EXIT** button to exit.

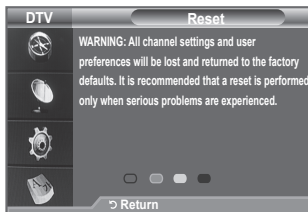
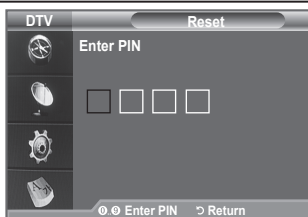

Selecting the Preferred Language (Subtitle, Audio or Teletext)

You can change the default value for subtitle, audio teletext languages.

Displays the language information for the incoming stream.

1. Press the **MENU** button to display the menu.
Press the ▲ or ▼ button to select "Digital Menu", then press the **ENTER** button.
2. Press the ▲ or ▼ button to select "Language", then press the **ENTER** button.
3. Press the ▲ or ▼ button to select "Audio Language", "Subtitle Language" or "Teletext Language".
Press the **ENTER** button.
4. Select a particular language by pressing the ▲ or ▼ button repeatedly.
Press the **ENTER** button.
 - English is the default in cases where the selected language is unavailable in the broadcast.
5. Press the **EXIT** button to exit.
 - While viewing a programme, the subtitle can be selected
 - While viewing a programme, audio languages can be selected.



Preference

This menu consists of 6 sub-menus:

Primary Audio Language, Secondary Audio Language, Primary Subtitle Language, Secondary Subtitle Language, Primary Teletext Language, Secondary Teletext Language.

Using this feature, users can select one of the languages (English, German, Italian, Swedish, French, Welsh, Gaelic, Irish, Danish, Finnish, Spanish, Dutch). The language selected here is the default when the user selects a channel.

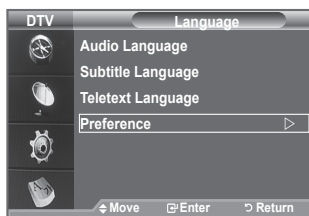

- ◆ Press the ▲ or ▼ button to select required menu (Primary Audio Language, Secondary Audio Language, Primary Subtitle Language, Secondary Subtitle Language, Primary Teletext Language, Secondary Teletext Language), then press the **ENTER** button. The options of the selected menu are displayed.
- ◆ Select the appropriate language by pressing the ▲ or ▼ button. Press the **ENTER** button to confirm your choice.
- If you change the language setting, the Subtitle Language, Audio Language, and the Teletext Language of the Language menu (refer to page 42) are automatically changed to the selected language.
- The Subtitle Language, Audio Language, and the Teletext Language of the Language menu show a list of languages supported by the current channel and the selection is highlighted. If you change this language setting, the new selection is only valid for the current channel. The changed setting does not change the setting of the Primary Subtitle Language, Primary Audio Language, or the Primary Teletext Language of the Preference menu.

Setting up Your PC Software (Based on Windows XP)

The Windows display-settings for a typical computer are shown below. The actual screens on your PC may be different depending upon your particular version of Windows and your particular video card. Even if your actual screens look different, the same, basic set-up information will apply in almost all cases. (If not, contact your computer manufacturer or Samsung Dealer.)



1. First, click on "Control Panel" on the Windows start menu.
2. When the control panel window appears, click on "Appearance and Themes" and a display dialog-box will appear.
3. When the control panel window appears, click on "Display" and a display dialog-box will appear.
4. Navigate to the "Settings" tab on the display dialog-box.
The correct size setting (resolution): Optimum- 1360 X 768
If a vertical-frequency option exists on your display settings dialog box, the correct value is "60" or "60 Hz". Otherwise, just click "OK" and exit the dialog box.

Display Modes

Both screen position and size will vary depending on the type of PC monitor and its resolution. The resolutions in the table are recommended.

> D-Sub Input

Mode	Resolution	Horizontal Frequency (kHz)	Vertical Frequency (Hz)	Pixel Clock Frequency (MHz)	Sync Polarity (H/V)
IBM	640×350	31.469	70.086	25.175	+/-
	720×400	31.469	70.087	28.322	-/+
VESA	640×480	31.469	59.940	25.175	-/-
	640×480	37.861	72.809	31.500	-/-
	640×480	37.500	75.000	31.500	-/-
	800×600	37.879	60.317	40.000	+/+
	800×600	48.077	72.188	50.000	+/+
	800×600	46.875	75.000	49.500	+/+
	1024×768	48.363	60.004	65.000	-/-
	1024×768	56.476	70.069	75.000	-/-
	1024×768	60.023	75.029	78.750	+/+
	1360×768	47.712	60.015	85.500	+/+

> HDMI/DVI Input

Mode	Resolution	Horizontal Frequency (kHz)	Vertical Frequency (Hz)	Pixel Clock Frequency (MHz)	Sync Polarity (H/V)
VESA	640×480	31.469	59.940	25.175	-/-
	800×600	37.879	60.317	40.000	+/+
	1024×768	48.363	60.004	65.000	-/-
	1360×768	47.712	60.015	85.500	+/+

- When using an HDMI/DVI cable connection, you must use the HDMI IN 2 jack.
- The interlace mode is not supported.
- The set might operate abnormally if a non-standard video format is selected.
- Separate and Composite modes are supported. SOG is not supported.

Setting up the TV with your PC

➤ **Preset:** Press the **SOURCE** button to select PC mode.

1. Press the **MENU** button to display the menu. Press the **ENTER** button, to select "Picture".
2. Select the required option by pressing the **▲** or **▼** button, then press the **ENTER** button.
3. When you are satisfied with your setting, press the **ENTER** button.
4. Press the **EXIT** button to exit.

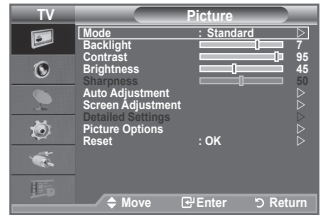

◆ **Auto Adjustment**

Auto adjustment allows the PC screen of set to self-adjust to the incoming PC video signal. The values of fine, coarse and position are adjusted automatically.

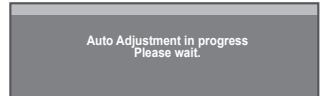

Easy Setting

1. Press the **TOOLS** button on the remote control.
2. Press the **▲** or **▼** button to select "Auto Adjustment", then press the **ENTER** button.

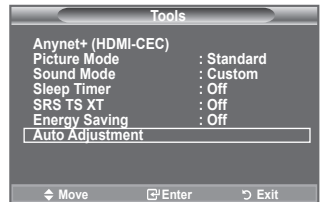

◆ **Screen Adjustment: Coarse/Fine**

The purpose of picture quality adjustment is to remove or reduce picture noise. If the noise is not removed by Fine-tuning alone, then adjust the frequency as best as possible (coarse) and Fine-tune again. After the noise has been reduced, re-adjust the picture so that it is aligned on the center of screen.

Press the **▲** or **▼** button to select "Coarse" or "Fine", then press the **ENTER** button.

Press the **◀** or **▶** button to adjust the screen quality. Press the **ENTER** button.

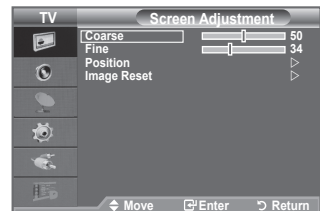

Position

Adjust the PC's screen positioning if it does not fit the TV screen.

Press the **▲** or **▼** button to adjusting the Vertical-Position.

Press the **◀** or **▶** button to adjust the Horizontal-Position.

Press the **ENTER** button.

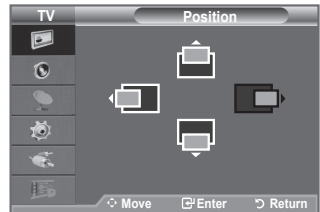
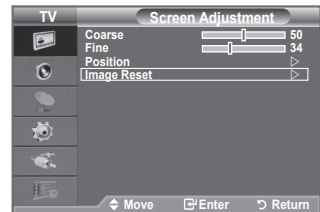

Image Reset

You can replace all image settings with the factory default values.



What is Anynet+?

Anynet+ is an AV network system that enables an easy-to-use AV interface for users by controlling all connected AV devices through the Anynet+ menu when Samsung Electronics AV devices are connected.

Connecting Anynet+ Devices

The Anynet+ system supports AV devices supporting Anynet+ only.

Check if there is an Anynet+ mark on the AV device to be connected to the TV.

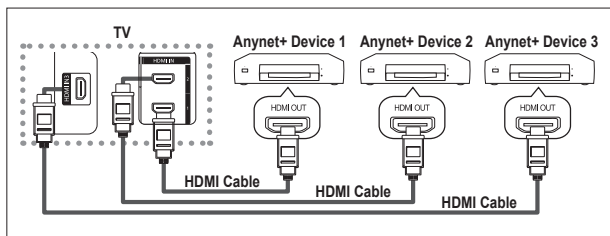

To directly connect to TV

Connect the [HDMI 1], [HDMI 2] or [HDMI 3] jack on the TV and the HDMI OUT jack of the corresponding Anynet+ device using the HDMI cable.

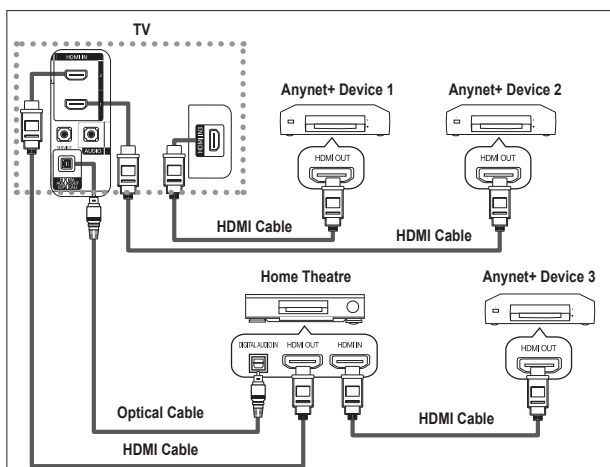

To connect to Home Theater

1. Connect the [HDMI 1], [HDMI 2] or [HDMI 3] jack on the TV and the HDMI OUT jack of the corresponding Anynet+ device using the HDMI cable.
2. Connect the HDMI IN jack of the home theatre and the HDMI OUT jack of the corresponding Anynet+ device using the HDMI cable.

- Connect only the optical cable between [Digital Audio Out (Optical)] on your TV and Digital Audio Input on the receiver.
- Connect only one receiver.
- You can listen to 5.1 channel sound through the home theatre's speakers. Otherwise, you can only listen to 2 channel stereo sound in other cases. Make sure to connect the Digital Audio IN (Optical) of the home theatre and the TV correctly to listen to TV sound through the home theatre. However, you cannot listen to sound from the BD recorder that is sent to the home theatre via the TV in 5.1 channel sound because the TV outputs only 2 channel stereo sound. Please see the manual for the home theatre.
- You can connect an Anynet+ device using the HDMI cable. Some HDMI cables may not support Anynet+ functions.
- Anynet+ works when the AV device supporting Anynet+ is in the Standby or On status.
- Anynet+ supports up to 8 AV devices in total.

Setting Up Anynet+

The following settings are to use Anynet+ functions.

Using the Anynet+ Function

1. Press The **TOOLS** button. Then Press the **ENTER** button to select "Anynet+(HDMI-CEC)". Press the **▲** or **▼** button to select "Setup", then press the **ENTER** button.
2. Press the **ENTER** button to select "Anynet+ (HDMI-CEC)", then press the **ENTER** button.
3. Press the **▲** or **▼** button to select "On", then press the **ENTER** button.
 - The "Anynet+ (HDMI-CEC)" function is enabled.
 - If you select "Off", "Anynet+ (HDMI-CEC)" is disabled.
 - When the "Anynet+ (HDMI-CEC)" function is disabled, all the Anynet+ related operations are deactivated.

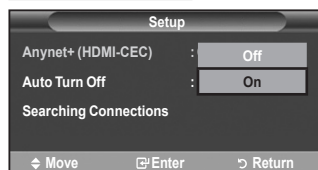
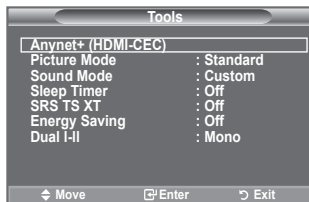

Turning an Anynet+ Device Off Automatically when the TV is Turned Off

1. Press the **▲** or **▼** button to select "Auto Turn Off", then press the **ENTER** button.
2. Press the **▲** or **▼** button to select "Yes", then press the **ENTER** button.
 - The Auto turn off function is enabled.
 - If you select "No", the Auto turn off function is cancelled. Press the **EXIT** button to exit.
- The Select Device setting of the TV remote control is to be set to TV to use the Anynet+ function.
- If you set "Auto Turn Off" to "No", connected external devices are also turned off when the TV is turned off. However, if the device is recording, it may not be turned off.

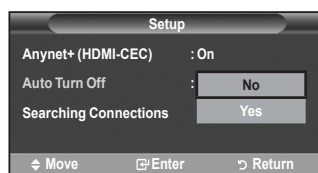

Scanning and Switching between Anynet+ Devices

1. Press the **TOOLS** button. Then press the **ENTER** button to select "Anynet+(HDMI-CEC)".
2. Press the **▲** or **▼** button to select "Select Device", then press the **ENTER** button.
3. Press the **▲** or **▼** button to select to a particular device and press the **ENTER** button. It is switched to the selected device.
4. If you cannot find a device you want, press the **▲** or **▼** button to select "Setup", then press the **ENTER** button.
5. Press the **▲** or **▼** button to select "Searching Connections", then press the **ENTER** button.

The message "Configuring Anynet+ connection..." is displayed. When searching devices completes, the connected devices are listed in the Anynet+ menu.

- Switching to the selected devices may take up to 2 minutes. You cannot cancel the operation during the switching operation.
- The time required to scan for devices is determined by the number of connected devices.
- When the device scan is complete, the number of found devices is not displayed.
- Although the TV automatically scans devices when it is turned on using the **POWER** button, devices connected when the TV is on or under a specific circumstance are not displayed in the device list. Therefore select "Searching Connections" menu to search devices.
- If you have selected external input mode by pressing the **SOURCE** button, you cannot use the Anynet+ function. Make sure to switch to an Anynet+ device by using the **TOOLS** button.

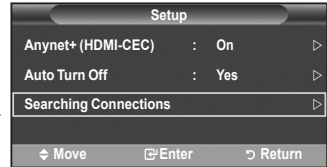



Anynet+ Menu

The Anynet+ menu changes depending on the type and status of the Anynet+ devices connected to the TV.

Anynet+ Menu	Description
View TV	Switches from Anynet+ to TV broadcast mode.
Select Device	Your TV connects to the corresponding device.
Record	Starts a recording. (This menu works only for a device supporting recording.)
Menu on Device	Shows the menu of the connected device. Example. When a DVD Recorder is connected, the DVD Recorder's title menu appears.
Device Operation	Shows the play control menu of the connected device. Example. When a DVD Recorder is connected, the play control menu of the DVD Recorder appears.
Receiver	Sound is output through the receiver.
Setup	You can set the environment for using Anynet+.

TV Remote Control Buttons Available in Anynet+ Mode

Device Type	Operating Status	Available Buttons
Anynet+ Device	After switching to the device, when the menu of the corresponding device is displayed on the screen.	Numeric buttons ▲/▼/◀/▶/ENTER buttons Colour buttons EXIT button
	After switching to the device, while playing a file	◀◀ (Backward search)/ ▶▶ (Forward search)/ ■ (Stop)/ ▶ (Play) ⏸ (Pause)
Device with built-in Tuner	After switching to the device, when you are watching a TV programme	P (▲/▼) button
Audio Device	When Receiver is activated	▲ (+) / ▼ (-) button/ MUTE button

- The Anynet+ function only works when the remote control is set to TV.
- The  button works only while in the recordable state.
- You cannot control Anynet+ devices using the buttons on the TV. You can control Anynet+ devices only using the TV remote control.
- The TV remote control may not work under certain conditions. In this case, re-select the Anynet+ device.
- The Anynet+ functions don't operate for the products from other manufacturers.
- In Anynet+ mode, the colour buttons may not work properly.
- The ,  operations may differ depending on the device.

Recording

You can make a recording of a TV programme using a recorder.

Press the  button.

Recording begins. (Only when the Anynet+ enabled recording device is connected.)

- The current TV programme is recorded in the Watching TV status. If you are watching video from another device, the video from the device is recorded.
- You can also record the source streams by selecting "Record" after pressing the **TOOLS** button.
- Before recording, check whether the antenna jack is properly connected to the recording device. For the antenna connection to the recording device, refer to its user manual.

Listening through a Receiver

You can listen to sound through a receiver instead of the TV speaker.

1. Press The **TOOLS** button. Then Press the **ENTER** button to select "Anynet+(HDMI-CEC)". Press the **▲** or **▼** button to select "Receiver", then press the **ENTER** button.

2. Press the **◀** or **▶** button to select to "On", then press the **ENTER** button.
Now you can listen to sound through the receiver.

3. Press the **EXIT** button to exit.

- When the receiver is set to On, you can listen to the TV sound through the 2-channel receiver.
- If the receiver is exclusively for a home theatre only (supporting audio only), it may not appear in the device list.
- Only when you have connected the optical jack of the TV and the receiver properly, does Receiver work.
- In case of a content with copyright problem, listening through the receiver may not properly operate.
- If there is a power interruption to the TV when the "Receiver" is set to "On" (by disconnecting the power cord or a power failure), the "TV Speaker" may be set to "Off" when you turn the TV on again. (see page 22)















Check Points before Requesting Service

Symptom	Solution
Anynet+ does not work.	<ul style="list-style-type: none"> ■ Check if the device is an Anynet+ device. The Anynet+ system supports Anynet+ devices only. ■ Connect only one receiver. ■ Check if the Anynet+ device power cord is properly connected. ■ Check the Anynet+ device's Video/Audio/HDMI cable connections. ■ Check whether Anynet+ (HDMI-CEC) is set to On in the Anynet+ setup menu. ■ Check whether the TV remote control is in TV mode. ■ Check whether it is Anynet+ exclusive remote control. ■ Anynet+ doesn't work at a certain condition. (Searching channels, Plug & Play, etc.) ■ When connecting or removing the HDMI cable, please make sure to search devices again or restart your TV. ■ Check if the Anynet+ Function of Anynet+ device is set on.
I want to start Anynet+.	<ul style="list-style-type: none"> ■ Check if the Anynet+ device is properly connected to the TV and check if the Anynet+ (HDMI-CEC) is set to On in the Anynet+ Setup menu. ■ Press the TV/DTV button on the TV remote control to switch to TV. Then press the TOOLS button to show the Anynet+ menu and select a menu you want.
I want to exit Anynet+.	<ul style="list-style-type: none"> ■ Select View TV in Anynet+ menu. ■ Press the SOURCE button on the TV remote control and select a device other than Anynet+ devices. ■ Press any of P@/⊙, CH LIST, PRE-CH, and such to change to the TV mode. (Note that the channel button operates only when a tuner-embedded Anynet+ device is not connected.)
The Configuring Anynet+ connection message appears on the screen.	<ul style="list-style-type: none"> ■ You cannot use the remote control when you are configuring Anynet+ or switching to a view mode. ■ Use the remote control when the Anynet+ setting or switching to view mode is complete.
The Anynet+ device does not play.	You cannot use the play function when Plug & Play is in progress.
The connected device is not displayed.	<ul style="list-style-type: none"> ■ Check whether or not the device supports Anynet+ functions. ■ Check whether or not the HDMI cable is properly connected. ■ Check whether Anynet+ (HDMI-CEC) is set to On in the Anynet+ setup menu. ■ Search Anynet+ devices again. ■ You can connect an Anynet+ device using the HDMI cable only. Some HDMI cables may not support Anynet+ functions. ■ If it is terminated by an abnormal situation such as disconnecting the HDMI cable or power cord or a power failure, please repeat the device scan.
The TV programme cannot be recorded.	Check whether the antenna jack on the recording device is properly connected.
The TV sound is not output through the receiver.	Connect the optical cable between TV and the receiver.

Teletext Feature

Most television stations provide written information services via Teletext. The index page of the teletext service gives you information on how to use the service. In addition, you can select various options to suit your requirements by using the remote control buttons.

➤ For teletext information to be displayed correctly, channel reception must be stable. Otherwise, information may be missing or some pages may not be displayed.

- 1  (exit)
Exit from the teletext display
- 2  (index)
Used to display the index (contents) page at any time while you are viewing teletext.
- 3  (store)
Used to store the teletext pages.
- 4  (size)
Press to display the double-size letters in the upper half of the screen. For lower half of the screen, press it again. To display normal screen, press it once again.
- 5  (reveal)
Used to display the hidden text (answers to quiz games, for example). To display normal screen, press it again.
- 6  (teletext on/mix)
Press to activate teletext mode after selecting the channel providing the teletext service. Press it twice to overlap the teletext with the current broadcasting screen.
- 7  (mode)
Press to select the teletext mode (LIST/FLOF). If you press it in the LIST mode, it switches into the List save mode. In the List save mode, you can save teletext page into list using the  (store) button.
- 8  (sub-page)
Used to display the available sub-page.
- 9  (page up)
Used to display the next teletext page.
- 10  (page down)
Used to display the previous teletext page.
- 11  (hold)
Used to hold the display on a given page if the selected page is linked with several secondary pages which follow on automatically. To resume, press it again.
- 12  (cancel)
Used to display the broadcast when searching for a page.
- 13 **Colour buttons (red/green/yellow/blue)**
If the FASTEXT system is used by a broadcasting company, the different topics covered on a teletext page are colour-coded and can be selected by pressing the coloured buttons. Press one of them corresponding to the required. The page is displayed with other coloured information that can be selected in the same way. To display the previous or next page, press the corresponding coloured button.

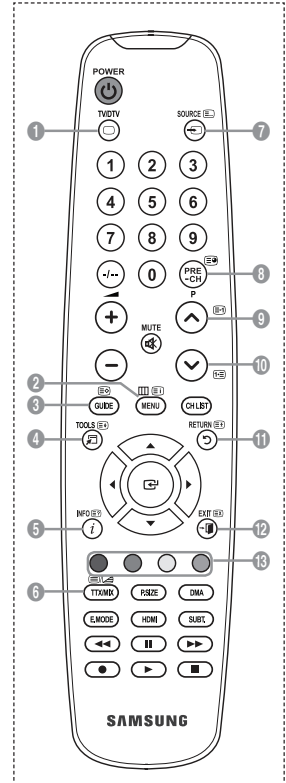

➤ You can change teletext pages by pressing the numeric buttons on the remote control.

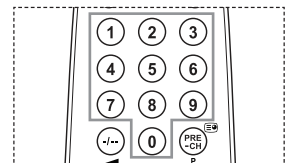

The teletext pages are organized according to six categories:

Part	Contents
A	Selected page number.
B	Broadcasting station identity.
C	Current page number or search status.
D	Date and time.
E	Text.
F	Status information. FASTEXT information.

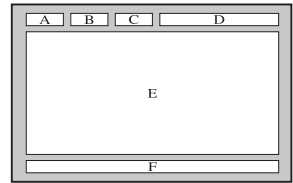

- > Teletext information is often divided between several pages displayed in sequence, which can be accessed by:
 - ◆ Entering the page number
 - ◆ Selecting a title in a list
 - ◆ Selecting a coloured heading (FASTEXT system)
- > Press the **TV/DTV** button to exit from the teletext display.

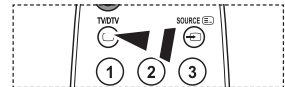

Wall-Mount Adjustment (Sold separately) (depending on the model)

Once the auto wall mount is installed, your TV's position can be easily adjusted.

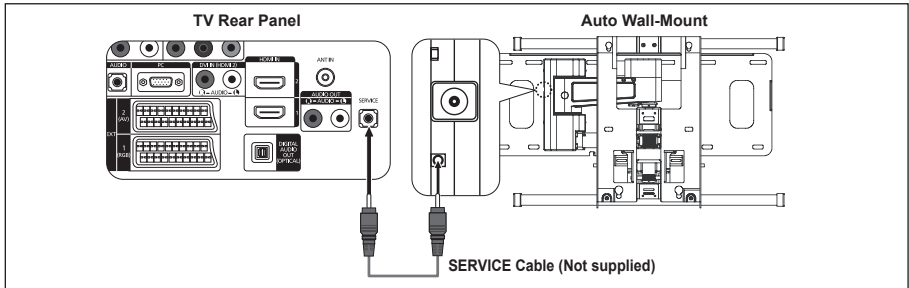

Entering the menu

1. Press the **▲**, **▼**, **◀** or **▶** button on your remote control.
 - The Wall Mount Adjustment screen is displayed.
 - If the Wall Mount Adjustment screen is not displayed when clicking on a direction button while watching your TV, use the menu to display that screen.
 - Press the **MENU** button to display the menu. Press the **▲** or **▼** button to select "Setup", then press the **ENTER** button.
 - Press the **▲** or **▼** button to select "Wall-Mount Adjustment", then press the **ENTER** button.



Remembering the Position

2. Adjust to the desired position using the **▲**, **▼**, **◀**, **▶** buttons.
 - If you press an arrow button when no OSD is displayed on the TV screen, the Adjustment screen appears.
 - Press the **INFO** button to reset. Press the **◀** or **▶** button to select "Yes", then press the **ENTER** button. The position is initialized to the default setting.
3. Press the blue button.
 - Press the **▲** and **▼** buttons to select a save mode from either Position 1, Position 2 or Position 3 in order to save the current position.
 - To not save the current position, press the **RETURN** button.
 - When selecting a save mode, you cannot use the Colour buttons.
4. Press the **ENTER** button to save.
 - When Position1 is selected, the message "Current position saved as Position1" is displayed.
5. Press the **ENTER** button.
 - The saved Position appears on the left side of the OSD.

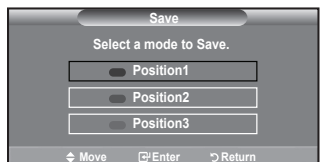
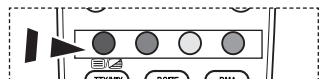

Moving to the remembered position

1. Complete Step 1 of "Entering the menu".
2. Pressing a Colour (Red, Green, Yellow) button moves the auto wall mount to the saved position.
 - You can move the wall mount to one of the 3 pre-set positions by pressing the Red (Position 1), Green (Position 2) or Yellow (Position 3) buttons.
 - If you adjust the Position after moving to a pre-set position, the position display will disappear.

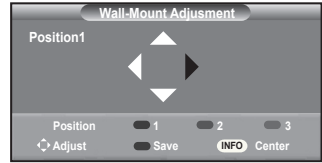

- For installation, refer to the Installation Manual provided with the wall mount.
- For product installation and the installation and moving of the wall mount, make sure to consult a specialized installation company.
- This installation manual is to be used when attaching the wall mount to a wall. When attaching to other building materials, please contact your nearest dealer.
- The auto wall mount will not work when Anynet+ is operating.
- 37 and 40 inch models are not compatible with the old electrically powered wall mount model (WMN5090A*).



Using the Anti-Theft Kensington Lock (depending on the model)

The Kensington lock is a device used to physically fix the system when using it in a public place. The appearance and locking method may differ from the illustration depending on the manufacturer. Refer to the manual provided with the Kensington lock for proper use. The locking device has to be purchased separately.

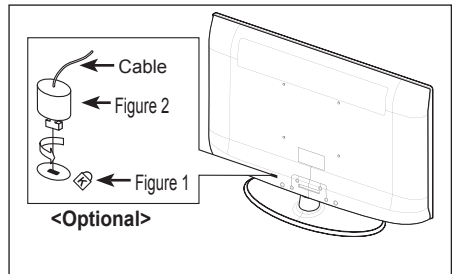
1. Insert the locking device into the Kensington slot on the LCD TV (Figure 1), and turn it in the locking direction (Figure 2).
 2. Connect the Kensington lock cable.
 3. Fix the Kensington lock to a desk or a heavy stationary object.
- The location of the Kensington Lock may be different depending on its model.



Troubleshooting: Before Contacting Service Personnel

No sound or picture.	<ul style="list-style-type: none"> ♦ Check that the mains lead has been connected to a wall socket. ♦ Check that you have pressed the  button on your set. ♦ Check the picture contrast and brightness settings. ♦ Check the volume.
Normal picture but no sound.	<ul style="list-style-type: none"> ♦ Check the volume. ♦ Check whether the MUTE  button has been pressed on the remote control. ♦ Check if "TV Speaker" is on.
Screen is black and power indicator light blinks steadily.	<ul style="list-style-type: none"> ♦ On your computer check; Power, Signal Cable. ♦ The TV is using its power management system. ♦ Move the computer's mouse or press any key on the keyboard.
No picture or black and white picture.	<ul style="list-style-type: none"> ♦ Adjust the colour settings. ♦ Check that the broadcast system selected is correct.
Sound and picture interference.	<ul style="list-style-type: none"> ♦ Try to identify the electrical appliance that is affecting the set and move it further away. ♦ Plug your set into a different mains socket.
Blurred or snowy picture, distorted sound.	<ul style="list-style-type: none"> ♦ Check the direction, location and connections of your aerial. This interference is often due to the use of an indoor aerial.
Remote control malfunctions.	<ul style="list-style-type: none"> ♦ Replace the remote control batteries. ♦ Clean the upper edge of the remote control (transmission window). ♦ Check the battery terminals.
'Check signal cable.' message is displayed.	<ul style="list-style-type: none"> ♦ Check that the signal cable is firmly connected to the PC or video sources. ♦ Check that the PC or video sources are turned on.
On PC mode, 'Not Supported Mode.' message is displayed.	<ul style="list-style-type: none"> ♦ Check the maximum resolution and the frequency of the video adaptor. ♦ Compare these values with the data in the Display Modes.
The damaged picture appears in the corner of the screen.	<p>If "Just Scan" is selected in some external devices, the damaged picture may appear in the corner of the screen. This symptom is caused by external devices, not TV.</p>
The 'Resets all settings to the default values' message appears.	<p>This appears when you press and hold the EXIT button for a while. The product settings are reset to the factory defaults.</p>

The TFT LCD panel uses a panel consisting of sub pixels (3 133 440) which require sophisticated technology to produce. However, there may be few bright or dark pixels on the screen. These pixels will have no impact on the performance of the product.

Technical and Environmental Specifications

Model Name	LE32A436/LE32A437	LE37A436/LE37A437
Screen Size (Diagonal)	32 inch	37 inch
PC Resolution	1360 X 768 @ 60 Hz	1360 X 768 @ 60 Hz
Sound Output	10W x 2	10W x 2
Dimensions (WxDxH)		
Body	796 X 79 X 531 mm	916 X 87 X 572 mm
With stand	796 X 252 X 580 mm	916 X 300 X 652 mm
Weight		
With stand	13 kg	18 kg
Environmental Considerations		
Operating Temperature	10 °C to 40 °C (50 °F to 104 °F)	10 °C to 40 °C (50 °F to 104 °F)
Operating Humidity	10 % to 80 %, non-condensing	10 % to 80 %, non-condensing
Storage Temperature	-20 °C to 45 °C (-4 °F to 113 °F)	-20 °C to 45 °C (-4 °F to 113 °F)
Storage Humidity	5 % to 95 %, non-condensing	5 % to 95 %, non-condensing
Stand Swivel (Left / Right)	-20° ~ 20°	-20° ~ 20°

Model Name	LE40A436/LE40A437
Screen Size (Diagonal)	40 inch
PC Resolution	1360 X 768 @ 60 Hz
Sound Output	10W x 2
Dimensions (WxDxH)	
Body	971 X 87 X 628 mm
With stand	971 X 300 X 687 mm
Weight	
With stand	21 kg
Environmental Considerations	
Operating Temperature	10 °C to 40 °C (50 °F to 104 °F)
Operating Humidity	10 % to 80 %, non-condensing
Storage Temperature	-20 °C to 45 °C (-4 °F to 113 °F)
Storage Humidity	5 % to 95 %, non-condensing
Stand Swivel (Left / Right)	-20° ~ 20°

- Design and specifications are subject to change without prior notice.
- This device is a Class B digital apparatus.
- For the power supply and Power Consumption, refer to the label attached to the product.

Comment contacter Samsung dans le monde

Si vous avez des suggestions ou des questions concernant les produits Samsung, veuillez contacter le Service Consommateurs Samsung. (Voir la quatrième de couverture pour plus d'informations.)

Précautions à prendre lors de l'affichage d'une image fixe

Une image fixe peut causer des dommages irréversibles à l'écran du téléviseur.

- N'affichez pas une image fixe sur l'écran LCD plus de 2 heures. Cela pourrait provoquer une rémanence de l'image à l'écran.

Cette rémanence de l'image est également appelée "brûlure de l'écran".

Pour éviter une telle rémanence de l'image à l'écran, réduisez la luminosité et le contraste de l'écran lorsque vous laissez une image fixe affichée.

-  Regarder l'écran LCD du téléviseur en format 4:3 pendant une longue période peut laisser des traces de bordures à gauche, à droite et au centre de l'écran, à cause de la différence d'émission de lumière sur l'écran. La lecture d'un DVD ou l'utilisation d'une console de jeu peut avoir un effet similaire sur l'écran. Les dommages provoqués par les effets qui précèdent ne sont pas couverts par la garantie.
- L'affichage d'images fixes de jeux vidéo et d'ordinateurs pendant plus longtemps qu'une période spécifique peut provoquer des rémanences.
Pour éviter cela, réduisez la "luminosité" et le "contraste" lors de l'affichage d'images fixes.

Sommaire

BRANCHEMENT ET INSTALLATION DE VOTRE TÉLÉVISEUR

◆ Liste des pièces	2
◆ Installation du support	2
◆ Installation du support mural	2
◆ Présentation du panneau de comman	3
◆ Présentation du panneau de branchement	4
◆ Présentation de la télécommande	7
◆ Insertion des piles dans la télécommande	8
◆ Mise en marche et arrêt	8
◆ Mise en mode veille de votre téléviseur	8
◆ Affichage des menus	9
◆ Utilisation du bouton TOOLS	9
◆ Plug & Play	10

REGLAGE DES CANAUX

◆ Mémorisation automatique des canaux	11
◆ Mémorisation manuelle des canaux	12
◆ Ajout/Verrouillage de canaux	13
◆ Organisation des canaux mémorisés	14
◆ Attribution de noms aux canaux	14
◆ Réception des canaux grâce à la syntonisation fine	15
◆ LNA (Amplificateur à faible bruit)	15

REGLAGE DE L'IMAGE

◆ Changement de la norme Image	16
◆ Réglage de l'image personnalisée	17
◆ Réglages des détails de l'image	17
◆ Réinitialisation des paramètres d'image à leur valeur par défaut	18
◆ Configuration de l'option Image	19

REGLAGE DU SON

◆ Fonctions audio	21
◆ Sélection du mode Son	22
◆ Branchement du casque (vendu séparément)	22

REGLAGE DE L'HEURE

◆ Réglage et affichage de l'heure actuelle	23
◆ Réglage du minuteur de mise en veille	23
◆ Mises en marche et arrêt automatiques de votre téléviseur	24

DESCRIPTION DES FONCTIONS

◆ Choix de la langue	24
◆ Mélodie / Divertissement / Mode éco	25
◆ Sélection de la source	26
◆ Modification du nom de la source d'entrée	27

UTILISATION DE LA FONCTION DTV

◆ Aperçu du Système Menu DTV	28
◆ Mise à jour automatique de la liste des chaînes	29
◆ Mise à jour manuelle de la liste des chaînes	29
◆ Modification de vos canaux favoris	30
◆ Sélection de la liste des chaînes	32
◆ Affichage des informations relatives aux programmes	32
◆ Affichage des informations relatives au Guide de programme électronique (GPE)	33
◆ Utilisation de la liste réglée	34
◆ Configurer le Guide par défaut	34
◆ Visualisation de tous les canaux et des canaux favoris	35
◆ Réglage de la transparence du menu	35
◆ Configuration du contrôle parental	36
◆ Configuration des sous-titres	37
◆ Configuration du Mode Sous-titres	37
◆ Sélection du format sonore	37
◆ Sélection de la description audio	38
◆ Sélection du texte numérique (Royaume-Uni uniquement)	38
◆ Sélection du fuseau horaire (Espagne uniquement)	39
◆ Affichage des informations relatives au produit	39
◆ Vérification des informations relatives au signal	40
◆ Mise à jour du logiciel	40
◆ Visualisation de l'interface commune	41
◆ Sélection du Menu CI (Interface commune)	41
◆ Réinitialisation	42
◆ Sélection de la langue (Sous-titres, Audio ou Teletext)	42
◆ Préférence	43

REGLAGE DU PC

◆ Configuration de votre logiciel PC (basée sur Windows XP)	44
◆ Modes d'affichage	44
◆ Configuration du téléviseur avec le PC	45

ANNEXE

◆ Qu'est-ce que Anynet+ ?	46
◆ Connexion d'appareils Anynet+	46
◆ Configuration d'Anynet+	47
◆ Recherche d'appareils Anynet+ et basculement entre des appareils	48
◆ Enregistrement	50
◆ Écoute via un récepteur	50
◆ Vérifications avant de faire appel au service d'assistance	51

RECOMMANDATIONS D'UTILISATION

◆ Fonction de télétexte	52
◆ Ajustement fixation murale (vendu séparément) (en fonction du modèle)	54
◆ Utilisation du verrouillage Kensington antivol (en fonction du modèle)	55
◆ Dépannage : Avant de contacter le personnel du service d'assistance	56
◆ Spécifications techniques et environnementales	57

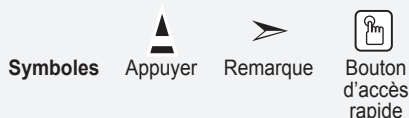

Liste des pièces

Vérifiez que les éléments suivants sont inclus avec votre téléviseur LCD.
S'il manque des éléments, contactez votre revendeur.



Télécommande
/ Piles
(AAA x 2)



Cordon
d'alimentation



Bouchon - Base



M4XL16

Vis de pied
X 4

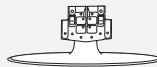

Support



Chiffon de
nettoyage

◆ Manuel d'utilisation ◆ Carte de garantie ◆ Manuel de sécurité ◆ Cartes d'enregistrement

- Carte de garantie/ Manuel de sécurité / Cartes d'enregistrement (Non disponibles dans tous les pays)
- Selon le modèle, il se peut que le socle et les vis ne soient pas inclus.

Installation du support

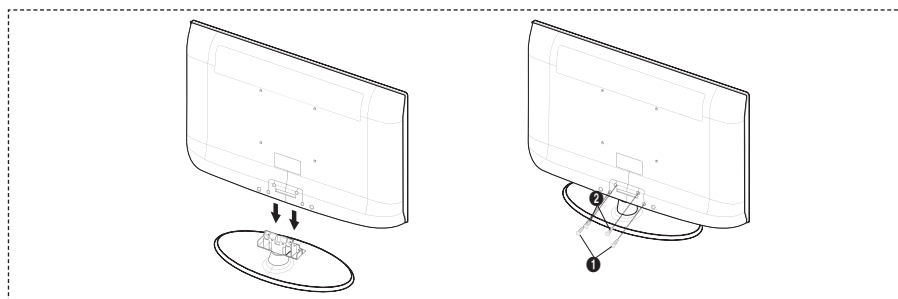

1. Connectez votre téléviseur LCD et le support.
 - Le téléviseur doit être soulevé par plusieurs personnes.
 - Assurez-vous de distinguer la partie avant de la partie arrière du support lorsque vous les assemblez.
2. Fixez deux vis à l'emplacement ❶ puis deux autres à l'emplacement ❷.
 - Mettez le produit à la verticale et serrez les vis. Si vous serrez les vis alors que le téléviseur LCD est à l'horizontale, il est possible qu'il penche d'un côté.
 - Le socle est installé pour les modèles dont la taille de l'écran est de 37 pouces ou plus.

Installation du support mural

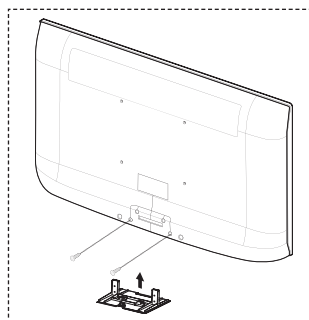

Les éléments du support mural (vendus séparément) permettent de fixer le téléviseur au mur.

Pour plus d'informations sur l'installation du support mural, reportez-vous aux instructions fournies avec les éléments du support mural. Faites appel à un technicien pour installer la fixation murale. Samsung Electronics ne saurait être tenu responsable de tout dommage sur le produit ni de toute blessure subie par vous ou par d'autres personnes si vous choisissez d'effectuer l'installation murale.



N'installez pas votre kit de montage mural lorsque votre téléviseur est en fonctionnement. Une blessure par choc électrique pourrait en résulter.

- Enlevez le support, bouchez l'orifice de la base et fermez à l'aide de deux vis.

Présentation du panneau de comman

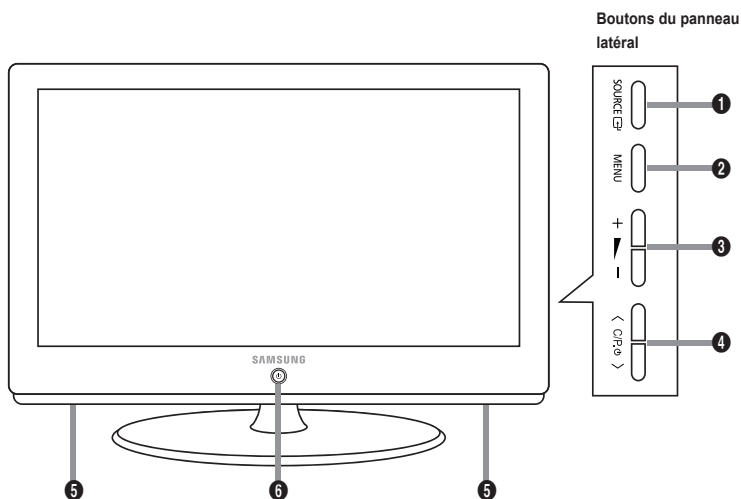

➤ La couleur et la forme du produit peuvent varier en fonction du modèle.

1 SOURCE

Affiche un menu de toutes les sources d'entrée disponibles (TV, Ext.1, Ext.2, AV, S-Vidéo, Composant, PC, HDMI1, HDMI2 et HDMI3, DTV). Dans le menu à l'écran, utilisez ce bouton de la même façon que le bouton **ENTER** de votre télécommande.

2 MENU

Permet d'afficher le menu des fonctions de votre téléviseur sur l'écran.

3 + -

Permet d'augmenter ou de baisser le volume. Dans le menu à l'écran, utiliser les boutons + - de la même façon que les boutons ◀ et ▶ de la télécommande.

4 < C/P.e >

Permet de changer de canal. Dans le menu à l'écran, utiliser les boutons < C/P.e > de la même façon que les boutons ▲ et ▼ de la télécommande. (Vous pouvez allumer votre téléviseur sans votre télécommande à l'aide de ces boutons.)

5 Haut-parleurs

6 (Alimentation)

Permet d'allumer et d'éteindre le téléviseur.

Témoin d'alimentation

Clignote et s'éteint lorsqu'il est sous tension et s'allume en mode Veille.

Capteur de la télécommande

Dirigez la télécommande vers ce point du téléviseur.

Présentation du panneau de branchement

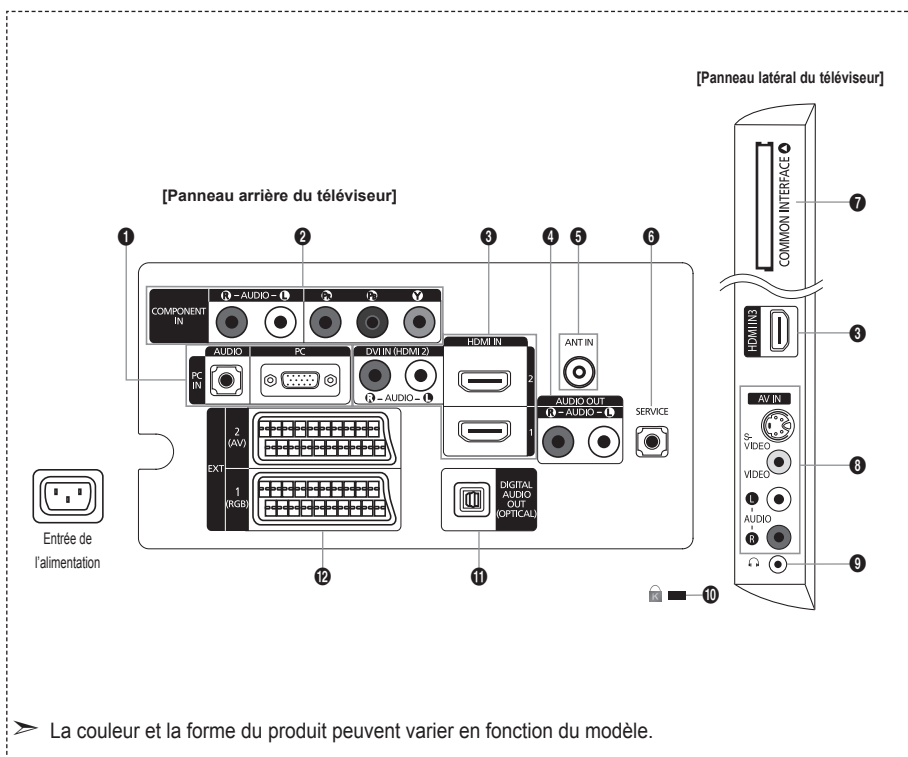

➤ La couleur et la forme du produit peuvent varier en fonction du modèle.

➤ Lorsque vous branchez un périphérique externe à votre téléviseur, assurez-vous que celui-ci est éteint.

➤ Lorsque vous branchez un périphérique externe, faites correspondre les couleurs de la borne de connexion et du câble.

1 PC IN [PC] / [AUDIO]

- Pour raccorder la prise de sortie vidéo et audio de votre PC.

2 COMPONENT IN

- Branchez les câbles composants vidéo (en option) au connecteur de composant ("P_R", "P_B", "Y") à l'arrière de votre téléviseur et les autres extrémités aux connecteurs de sortie vidéo du composant correspondants sur le téléviseur numérique ou le lecteur DVD.
- Si vous souhaitez brancher à la fois le boîtier décodeur et le téléviseur numérique (ou lecteur DVD), vous devez brancher le boîtier décodeur au téléviseur numérique (ou lecteur DVD) et le téléviseur numérique (ou lecteur DVD) au connecteur de composant ("P_R", "P_B", "Y") de votre téléviseur.
- Les connecteurs P_R, P_B ou Y et de vos appareils composants (téléviseur numérique ou lecteur DVD) sont parfois désignés par les lettres Y, B-Y et R-Y ou Y, Cb et Cr.
- Branchez les câbles audio RCA (en option) sur la prise "R - AUDIO - L" située à l'arrière du téléviseur et leurs autres extrémités sur les prises de sortie audio correspondantes du téléviseur numérique ou du lecteur DVD.

3 HDMI IN 1, HDMI IN 2, HDMI IN 3

- Prend en charge les connexions entre des périphériques audio/vidéo compatibles HDMI (boîtiers décodeurs, lecteurs DVD).
- Aucune connexion audio supplémentaire n'est nécessaire pour une connexion HDMI - HDMI.
- Lorsque vous utilisez une connexion avec câble HDMI/DVI, vous devez utiliser la borne HDMI IN2.
- Qu'est-ce que HDMI ?
- "High Definition Multimedia interface" permet la transmission de données vidéo numériques haute définition et plusieurs canaux de son numérique.
- Le terminal HDMI/DVI prend en charge la connexion DVI vers un périphérique raccordé avec le câble adéquat (non fourni). La différence entre HDMI et DVI est que le périphérique HDMI est plus petit, est équipé de la fonction de codage HDCP (High Bandwidth Digital Copy Protection), et gère le son numérique multicanal.

DVI IN(HDMI2) [R-AUDIO-L]

- Sorties audio DVI pour périphériques externes.
- Modes pris en charge pour HDMI/DVI et Composant

	480i	480p	576i	576p	720p	1080i
HDMI/DVI 50Hz	X	X	X	O	O	O
HDMI/DVI 60Hz	X	O	X	X	O	O
Composant	O	O	O	O	O	O

4 AUDIO OUT [R-AUDIO-L]

- Branchez les câbles audio RCA au connecteur AUDIO OUT [R-AUDIO-L] situé à l'arrière de votre poste et aux connecteurs d'entrée audio correspondants sur l'amplificateur ou le système Home Cinema.

5 ANT IN

Afin de retransmettre correctement les canaux de télévision, le téléviseur doit recevoir un signal depuis l'une des sources suivantes :

- une antenne extérieure / un réseau de télévision câblée / un réseau par satellite.

6 SERVICE

- Prise pour MAINTENANCE uniquement.
- Connectez-le à la prise du support de montage mural en option. Cette fonction vous permet d'ajuster l'angle de visualisation du téléviseur à l'aide de la télécommande.

7 Emplacement pour COMMON INTERFACE

- Si la carte d'interface commune n'est pas insérée dans certains canaux, "Signal brouillé" s'affiche sur l'écran.
- Les informations de pairage contenant un numéro de téléphone, l'ID de la CI CARD, l'ID de l'hôte et d'autres informations s'afficheront dans 2 ou 3 minutes. Si un message d'erreur s'affiche, contactez votre prestataire de service.
- Lorsque la configuration des informations sur les canaux est terminée, le message "Mise à jour terminée" s'affiche, indiquant que la liste des chaînes est dorénavant mise à jour.

- Vous devez obtenir une carte d'interface commune provenant d'un fournisseur local de diffusion par câble. Retirez la carte d'interface commune en la tirant délicatement avec vos mains. Sa chute pourrait l'endommager.
- Insérez la carte d'interface commune (CI-C ard) dans le sens indiqué sur celle-ci.
- L'emplacement du logement pour COMMON INTERFACE peut varier en fonction du modèle.

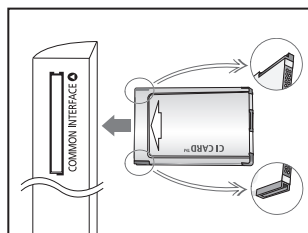

8 S-VIDEO ou VIDEO / R-AUDIO-L

- Branchez un câble RCA ou S-VIDEO à un périphérique audio/vidéo externe approprié tel qu'un magnétoscope, un lecteur DVD ou un Caméscope.
- Branchez les câbles audio RCA sur la prise "R - AUDIO – L" du téléviseur et leurs autres extrémités sur les prises de sortie audio correspondantes du périphérique audio/vidéo.

9 Prise casque

- Vous pouvez brancher un casque à la prise casque du téléviseur. Lorsque le casque est branché, les haut-parleurs intégrés n'émettent plus de son.

10 Verrouillage Kensington (en fonction du modèle)

- Le verrouillage Kensington (en option) est un dispositif utilisé pour fixer physiquement le système dans le cas d'une utilisation dans un endroit public.
- Si vous désirez utiliser un dispositif de verrouillage, contactez le revendeur où vous avez acheté le téléviseur.
- L'emplacement du verrou Kensington peut varier en fonction du modèle.

11 DIGITAL AUDIO OUT (OPTICAL)

- A connecter à un composant audio numérique.
- Lorsque les prises HDMI IN sont branchées, la prise DIGITAL AUDIO OUT (OPTICAL) du téléviseur alimente uniquement un périphérique audio 2 canaux. Pour écouter des chaînes audio 5.1, branchez la prise optique du lecteur DVD ou du décodeur câble/récepteur satellite directement sur un amplificateur ou sur un système home cinéma, et non sur le téléviseur.

12 EXT 1, EXT 2

Connecteur	Entrée			Sortie
	Vidéo	Audio (L/R)	RGB	Vidéo + Audio (L/R)
EXT 1	O	O	O	Seule la sortie TV ou DTV est disponible.
EXT 2	O	O		Sortie que vous pouvez sélectionner.

- Entrées ou sorties pour périphériques tels que des magnétoscopes, des lecteurs DVD, des consoles de jeux vidéo ou des lecteurs de vidéodisques.

Présentation de la télécommande

- 1 Bouton de mise en veille du téléviseur.
- 2 Permet de sélectionner directement le mode TV et DTV.
- 3 Pavé numérique pour l'accès direct aux canaux.
- 4 Sélection de canaux à 1 ou 2 chiffres.
- 5 (+) : Augmentation du volume.
(-) : Réduction du volume.
- 6 Arrêt temporaire du son.
- 7 Affichage EPG (Guide électronique des programmes).
- 8 Permet de sélectionner rapidement les fonctions fréquemment utilisées.
- 9 Affiche les informations relatives au programme en cours.
- 10 Boutons de couleur : Utilisez ces boutons dans la liste des canaux, etc.
- 12 Permet de sélectionner l'affichage et les modes son en option pour le sport, le cinéma et les jeux.
- 13 Utilisez ces boutons en mode DMA et Anynet+ (C) : cette télécommande peut être utilisée pour contrôler les enregistreurs Samsung avec la fonction Anynet+.)
- 14 Sélection de la source disponible.
- 15 Chaîne précédente.
- 16 P(▲) : chaîne suivante.
P(▼) : chaîne précédente.
- 17 Pour afficher le menu principal à l'écran.
- 18 Affiche la liste de canaux à l'écran
- 19 Revient au menu précédent.
- 20 Permet de commander le curseur dans le menu.

- 21 Permet de quitter le menu affiché à l'écran.
- 22 Permet de connecter un appareil SAMSUNG DMA (Digital Media Adapter) à l'aide d'une interface HDMI et de passer en mode DMA (le bouton DMA est facultatif).
Pour plus d'informations sur les procédures de fonctionnement, reportez-vous au manuel d'utilisation de l'appareil DMA.
Ce bouton est disponible si la fonction "Anynet+ (HDMI-CEC)" est réglée sur "Marche" (voir page 47)
- 23 Sélection de la taille de l'image.
- 24 Affichage numérique des sous-titres.
- 25 Sélectionne directement le mode HDMI.

Fonctions télétexte

- 2 Quitte l'affichage télétexte.
- 7 Mémorisation télétexte.
- 8 Sélection de la taille du télétexte.
- 9 Activation du télétexte.
- 10 Sélection des rubriques Fastext.
- 11 Choisissez Teletext, Double, ou Mix.
- 14 Sélection du mode télétexte. (LIST/FLOF)
- 15 Page secondaire télétexte.
- 16 P(▲) : page télétexte suivante.
P(▼) : page télétexte précédente.
- 17 Index télétexte.
- 19 Pause télétexte.
- 21 Annulation du télétexte.

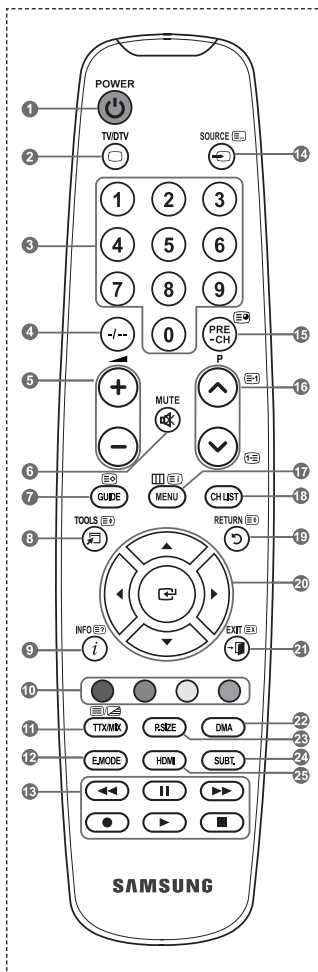

➤ Une lumière intense peut affecter le bon fonctionnement de la télécommande.

Insertion des piles dans la télécommande

1. Soulevez le couvercle situé à l'arrière de la télécommande comme indiqué sur la figure.
2. Placez-y deux piles AAA.
 - Assurez-vous que les pôles "+" et "-" des piles correspondent au schéma situé à l'intérieur du compartiment.
3. Remettez le couvercle en place.
 - Retirez les piles et stockez-les dans un endroit frais et sec si vous n'utilisez pas la télécommande pendant longtemps.

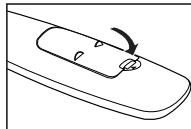
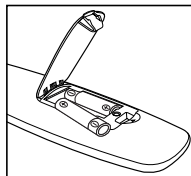
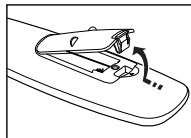

- Si la télécommande ne fonctionne pas :
 1. Le téléviseur est-il sous tension ?
 2. Les bornes + et - des piles ne sont-elles pas inversées ?
 3. Les piles sont-elles déchargées ?
 4. Le cordon d'alimentation est-il débranché ou y a-t-il une panne de courant ?
 5. Une lampe fluorescente ou néon est-elle allumée à proximité ?

Mise en marche et arrêt

Le câble relié au secteur est fixé à l'arrière du téléviseur/moniteur.

1. Branchez le cordon d'alimentation sur une prise secteur appropriée.
 - Le voyant de veille s'allume sur le téléviseur.
2. Appuyez sur le bouton ϕ de votre téléviseur.
 - Vous pouvez également appuyer sur le bouton **POWER** ϕ ou sur le bouton **TV/DTV** de votre télécommande pour allumer le téléviseur.
 - Le dernier canal que vous avez regardé est automatiquement re-sélectionné.
3. Appuyez sur le bouton numérique (de 0 à 9) ou le bouton canal suivant/précédent (\triangle/∇) de la télécommande ou \langle **CH** \rangle sur le bouton de votre téléviseur.
 - Lorsque vous allumez le téléviseur pour la première fois, vous devrez choisir la langue dans laquelle vous souhaitez que les menus s'affichent.
4. Pour éteindre votre téléviseur, appuyez de nouveau sur le bouton **POWER** ϕ .

Mise en mode veille de votre téléviseur

Vous pouvez mettre votre téléviseur en mode Veille afin de réduire la consommation électrique.

Le mode veille peut être utile si vous souhaitez éteindre votre téléviseur temporairement (pendant un repas par exemple).

1. Appuyez sur le bouton **POWER** ϕ de la télécommande.
 - L'écran s'éteint et un voyant de veille rouge apparaît sur votre téléviseur.
2. Pour rallumer le téléviseur, appuyez de nouveau sur le bouton **POWER** ϕ , les boutons numériques (de 0 à 9), le bouton **TV/DTV** ou les boutons canal suivant/précédent (\triangle/∇).
 - Ne laissez pas le téléviseur en mode Veille pendant de longues périodes (lorsque vous êtes en vacances par exemple). Il est conseillé de débrancher le téléviseur du secteur et de l'antenne.

Affichage des menus

1. Une fois l'appareil allumé, appuyez sur le bouton **MENU**.
Le menu principal apparaît à l'écran. Plusieurs icônes s'affichent sur le côté gauche du menu: Image, Son, Canal, Configuration, Entrée, Menu numérique.
2. Appuyez sur le bouton **▲** ou **▼** pour sélectionner l'une des icônes.
Appuyez ensuite sur le bouton **ENTER** pour accéder au sous-menu de l'icône.
3. Appuyez sur le bouton **EXIT** pour quitter le menu.
 - Les menus disparaissent de l'écran après environ une minute.

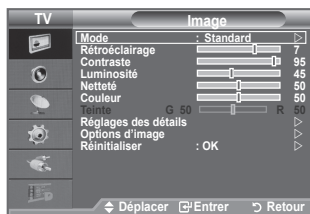

Utilisation du bouton TOOLS

Vous pouvez utiliser le bouton **TOOLS** pour sélectionner simplement et rapidement les fonctions que vous utilisez le plus souvent. Le menu "Outils" change en fonction du mode d'entrée externe affiché.

1. Utilisation du bouton **TOOLS**.
Le menu "Outils" s'affiche.
2. Appuyez sur le bouton **▲** ou **▼** pour sélectionner un menu.
3. Appuyez sur les boutons **▲/▼/◀/▶/ENTER** pour afficher, changer ou utiliser les éléments sélectionnés. Pour une description plus détaillée de chaque fonction, reportez-vous à la page correspondante.

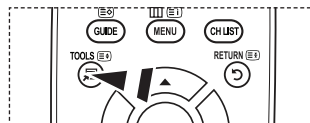
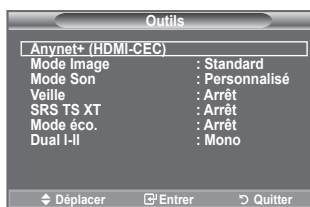

- ◆ Anynet+ (HDMI-CEC), Reportez-vous aux pages 47
- ◆ Mode Image, Reportez-vous aux pages 16
- ◆ Mode Son, Reportez-vous aux pages 21
- ◆ Veille, Reportez-vous aux pages 23
- ◆ SRS TS XT, Reportez-vous aux pages 21
- ◆ Mode éco., Reportez-vous aux pages 26
- ◆ Dual I-II, Reportez-vous aux pages 22
- ◆ Réglage Automatique, Reportez-vous aux pages 45

Plug & Play

Lorsque vous allumez le téléviseur pour la première fois, plusieurs réglages de base s'effectuent l'un après l'autre de manière automatique. Les réglages disponibles sont les suivants :

- Toute fonction relative à la télévision numérique (DVB) ne peut fonctionner que dans un pays ou une région où des signaux terrestres numériques de type DVB-T (MPEG2) sont diffusés. Consultez votre revendeur pour savoir si vous pouvez recevoir des signaux DVB-T. Bien que ce téléviseur soit conforme à la norme DVB-T, il n'est pas garanti qu'il soit compatible avec les futures émissions terrestres numériques DVB-T. Il se peut que certaines fonctions ne soient pas disponibles dans certains pays.



1. Appuyez sur le bouton **POWER** de la télécommande.
Le message "Start Plug & Play" s'affiche et la mention "OK" est sélectionnée.
2. Sélectionnez la langue souhaitée en appuyant sur le bouton ▲ ou ▼.
Appuyez sur le bouton **ENTER** pour confirmer votre choix.
3. Appuyez sur les boutons ◀ ou ▶ pour sélectionner "Enr. démo" ou "Util. domicile", puis sur le bouton **ENTER**.
 - Nous vous recommandons de régler le téléviseur sur le mode "Util. domicile" pour une meilleure qualité d'image dans votre environnement personnel.
 - Le mode "Enr. démo" n'est prévu que pour un usage en magasins.
 - Si l'unité est accidentellement définie sur le mode "Enr. démo" et que vous souhaitez revenir au mode "Util. domicile" (Standard): Appuyez sur le bouton Volume du téléviseur. Lorsque l'OSD du volume s'affiche, appuyez pendant 5 secondes sur le bouton **MENU** du téléviseur.
4. Le message "Vérifier l'entrée de l'antenne." s'affiche et la mention "OK" est alors sélectionnée.
Appuyez sur le bouton **ENTER**.
 - Veuillez vérifier que le câble de l'antenne est correctement branché.
5. Sélectionnez le pays souhaité en appuyant sur le bouton ▲ ou ▼.
Appuyez sur le bouton **ENTER** pour confirmer votre choix.
6. Le message "Il est possible que certaines fonctions DTV ne soient pas disponibles. Balayage numérique ?" s'affiche. Appuyez sur le bouton ◀ ou ▶ pour sélectionner "Oui" ou "Non", puis sur le bouton **ENTER**.

- **Oui** : Une recherche ATV est d'abord lancée, suivie d'une recherche automatique des canaux DTV.
- **Non** : Seule la recherche ATV est effectuée.

- Cette fonction est prise en charge dans tous les pays, à l'exception des suivants : France, Allemagne, Italie, Pays-Bas, Espagne, Suisse, Royaume-Uni, Autriche.
7. Le menu "Mémorisation Auto" s'affiche et l'option "Démarrer" est sélectionnée. Appuyez sur le bouton **ENTER**.
 - La recherche de canaux démarrera et se terminera automatiquement.
 - Le menu de balayage du canal DTV s'affiche et le canal DTV est automatiquement mis à jour.
 - Si le canal DTV est mis à jour, la source dans la liste correspondante du menu Entrée est automatiquement réglée sur DTV.
 - Une fois que tous les canaux disponibles sont mémorisés, le menu "Réglage Horloge" s'affiche.
 - Appuyez sur le bouton **ENTER** à tout moment pour interrompre la mémorisation.
 - Pour des descriptions détaillées sur la mise à jour des canaux DTV, reportez-vous à la page 29 de ce manuel. Une fois tous les canaux numériques disponibles mémorisés, l'écran de sélection du fuseau horaire s'affiche, en fonction du pays.
 8. Appuyez sur le bouton **ENTER**.
 - Sélectionnez "Mois", "Date", "Année", "Heure" ou "Min." en appuyant sur le bouton ◀ ou ▶.
 - Sélectionnez les "Mois", "Date", "Année", "Heure" ou "Min." en appuyant sur le bouton ▲ ou ▼.
 - Vous pouvez également définir les paramètres "Mois", "Date", "Année", "Heure" et "Min." à l'aide du pavé numérique de la télécommande.

- Appuyez sur le bouton **ENTER** pour confirmer votre réglage. Le message "Profitez de votre visionnage" s'affiche. Lorsque vous avez terminé, appuyez sur le bouton **ENTER**.
 - Même sans pression sur le bouton **ENTER**, le message disparaît automatiquement après quelques secondes.

- ◆ **Langue** : Sélectionnez votre langue.
- ◆ **Pays** : Sélectionnez votre pays.
- ◆ **Mémorisation Auto** : Balaya et mémorise automatiquement tous les canaux disponibles dans votre zone.
- ◆ **Réglage Horloge** : Pour régler l'heure actuelle du téléviseur.

Si vous souhaitez réinitialiser cette fonction...

- Appuyez sur le bouton **MENU** pour afficher le menu. Appuyez sur le bouton **▲** ou **▼** pour sélectionner "Configuration" puis appuyez sur le bouton **ENTER**.
- Appuyez de nouveau sur le bouton **ENTER** pour sélectionner le mode "Plug & Play". Pour plus d'informations concernant le réglage des options, reportez-vous à la page 10.
 - La fonction "Plug & Play" est uniquement disponible en mode TV.

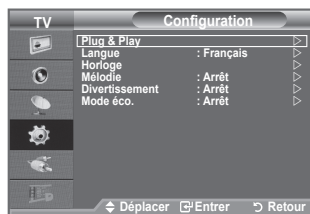

Mémorisation automatique des canaux

Vous pouvez chercher les plages de fréquence disponibles par balayage (leur disponibilité dépend de votre pays).

Il est possible que les numéros de programme attribués automatiquement ne correspondent pas aux numéros de programme souhaités ou réels. Vous pouvez toutefois trier les numéros manuellement et supprimer les canaux que vous ne souhaitez pas regarder.

- Appuyez sur le bouton **MENU** pour afficher le menu. Appuyez sur les boutons **▲** ou **▼** pour sélectionner "Canal" puis appuyez sur le bouton **ENTER**.
- Appuyez sur le bouton **ENTER** pour sélectionner "Pays".
- Sélectionnez le pays approprié en appuyant sur les boutons **▲** ou **▼**. Appuyez sur le bouton **ENTER** pour confirmer votre choix.
 - Même si vous avez modifié le paramètre de pays dans ce menu, le paramètre de pays pour DTV reste le même. (Reportez-vous aux pages 29)
- Appuyez sur les boutons **▲** ou **▼** pour sélectionner "Mémorisation Auto" puis appuyez sur le bouton **ENTER**.
- Appuyez sur le bouton **ENTER**.
 - Le téléviseur commence à mémoriser tous les canaux disponibles.
 - Appuyez sur le bouton **ENTER** à tout moment pour interrompre le processus de mémorisation et retourner au menu "Canal".
- Une fois que tous les canaux disponibles sont mémorisés, le menu "Tri des canaux" s'affiche. (Reportez-vous aux pages 14)



Mémorisation manuelle des canaux

➤ Non disponible en mode DTV ou en mode d'entrée externe.

Vous pouvez mémoriser les canaux de télévision, y compris ceux reçus via les réseaux câblés. Lors de la mémorisation manuelle des canaux, vous pouvez choisir :

- ◆ de mémoriser ou non chaque canal trouvé ;
- ◆ le numéro du programme qui vous servira à identifier chaque canal mémorisé.

1. Appuyez sur le bouton **MENU** pour afficher le menu. Appuyez sur le bouton **▲** ou **▼** pour sélectionner "Canal", puis appuyez sur le bouton **ENTER**.

2. Appuyez sur le bouton **▲** ou **▼** pour sélectionner "Mémorisation Manuelle", puis appuyez sur le bouton **ENTER**.

3. Sélectionnez l'option désirée en appuyant sur le bouton **▲** ou **▼**, puis appuyez sur le bouton **ENTER**.

4. Lorsque vous êtes satisfait du réglage, appuyez sur le bouton **ENTER**.

5. Appuyez sur le bouton **EXIT** pour quitter le menu.

- ◆ **Programme** (numéro de programme à attribuer à une chaîne)
 - Appuyez sur le bouton **▲** ou **▼** jusqu'à ce que vous trouviez le numéro correct.
 - Vous pouvez également sélectionner le numéro de canal directement en appuyant sur le pavé numérique (0-9).
 - ◆ **Système de Couleur: Auto./PAL/SECAM/NTSC4.43**
 - Appuyez sur le bouton **▲** ou **▼** pour sélectionner la norme de couleurs désirée.
 - ◆ **Système Sonore: BG/DK/I/L**
 - Appuyez sur le bouton **▲** ou **▼** pour sélectionner la norme audio désirée.
 - ◆ **Canal** (si vous connaissez le numéro de la chaîne à mémoriser)
 - Appuyez sur le bouton **▲** ou **▼** pour sélectionner **C** (canal hertzien) ou **S** (canal câblé).
 - Appuyez sur le bouton **▶**, puis sur le bouton **▲** ou **▼** pour sélectionner le numéro de votre choix.
 - Vous pouvez également sélectionner le numéro de canal directement en appuyant sur le pavé numérique (0-9).
 - S'il n'y a aucun son ou si le son est anormal, re-sélectionnez la norme son désirée.
 - ◆ **Recherche** (lorsque vous ne connaissez pas les numéros de chaîne)
 - Appuyez sur le bouton **▲** ou **▼** pour démarrer la recherche.
 - Le syntoniseur balaie la plage de fréquences jusqu'à ce que vous receviez la première chaîne ou la chaîne que vous avez sélectionnée à l'écran.
 - ◆ **Mémoriser** (permet de mémoriser la chaîne et le numéro de programme correspondant)
 - Sélectionnez "OK" en appuyant sur le bouton **ENTER**.
- **Mode Canal**
- **P** (Mode Programme) : A la fin du réglage, des numéros de position compris entre P00 et P99 sont attribués aux stations de radiodiffusion de votre zone. Dans ce mode, vous pouvez sélectionner un canal en saisissant son numéro de position.
 - **C** (mode chaîne hertzienne) : dans ce mode, vous pouvez sélectionner un canal en saisissant le numéro attribué à chacune des stations de télédiffusion.
 - **S** (mode chaîne câblée) : dans ce mode, vous pouvez sélectionner un canal en saisissant le numéro attribué à chacun des canaux câblés.

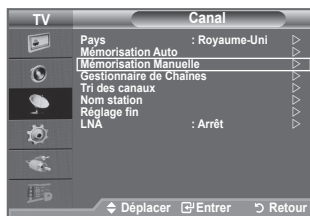

Ajout/Verrouillage de canaux

➤ Non disponible en mode DTV ou en mode d'entrée externe.

A l'aide de la fonction Gestionnaire de Chaînes, vous pouvez aisément verrouiller ou ajouter des canaux.

- Appuyez sur le bouton **MENU** pour afficher le menu.
Appuyez sur le bouton **▲** ou **▼** pour sélectionner "Canal", puis appuyez sur le bouton **ENTER**.
- Appuyez sur le bouton **▲** ou **▼** pour sélectionner "Gestionnaire de Chaînes", puis appuyez sur le bouton **ENTER**.

◆ Ajout de canaux

A l'aide de la fonction "Liste des chaînes", vous pouvez aisément ajouter des canaux.

- Sélectionnez "Liste des chaînes" en appuyant sur le bouton **ENTER**.
- Passez au champ (⊕) en appuyant sur les boutons **▲**, **▼**, **◀** ou **▶**, sélectionnez un canal à ajouter et appuyez sur le bouton **ENTER** pour l'ajouter.

 - Si vous appuyez à nouveau sur le bouton **ENTER**, le symbole (✓) à côté du canal disparaît et le canal n'est pas ajouté.
 - "🔒" est actif lorsque "Verrouillage Parental" est définie sur "Marche".

◆ Verrouillage de canaux

Cette fonction, qui bloque la vidéo et coupe le son, vous permet d'éviter toute utilisation non autorisée, par des enfants par exemple, qui pourraient visionner des programmes ne leur étant pas destinés.

- Appuyez sur le bouton **▲** ou **▼** pour sélectionner "Verrouillage Parental", puis appuyez sur le bouton **ENTER**.
 - Sélectionnez "Marche" en appuyant sur le bouton **▲** ou **▼**, puis appuyez sur le bouton **ENTER**.
 - Appuyez sur le bouton **▲** ou **▼** pour sélectionner "Liste des chaînes", puis appuyez sur le bouton **ENTER**.
 - Passez au champ "🔒" en appuyant sur les boutons **▲**, **▼**, **◀** ou **▶**, sélectionnez un canal à verrouiller et appuyez sur le bouton **ENTER** pour l'ajouter.

 - Si vous appuyez à nouveau sur le bouton **ENTER**, le symbole (✓) à côté du canal disparaît et le verrouillage du canal est annulé.
 - Un écran bleu s'affiche lorsque le verrouillage parental est activé.
 - Appuyez sur le bouton **EXIT** pour quitter le menu.
- Sélectionnez "Marche" ou "Arrêt" dans "Verrouillage Parental" pour que les canaux définis sur "🔒" soient actifs ou inactifs.

 Vous pouvez sélectionner ces options en appuyant sur le bouton **CH LIST** de votre télécommande.

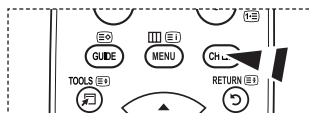
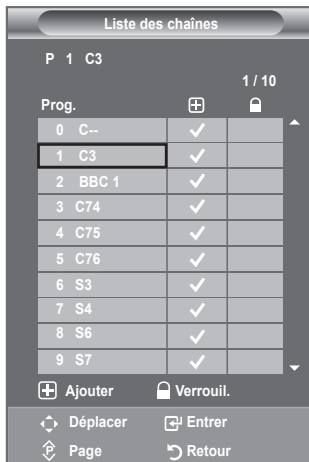
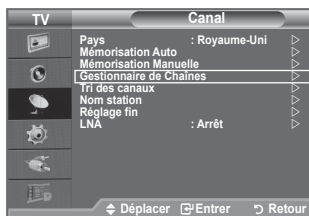

Organisation des canaux mémorisés

Cette opération vous permet de changer les numéros de programme des canaux mémorisés.

Cette opération peut s'avérer nécessaire après l'utilisation de la mémorisation automatique.

- Non disponible en mode DTV ou en mode d'entrée externe.
1. Appuyez sur le bouton **MENU** pour afficher le menu. Appuyez sur le bouton ▲ ou ▼ pour sélectionner "Canal" puis appuyez sur le bouton **ENTER**.
 2. Appuyez sur le bouton ▲ ou ▼ pour sélectionner "Tri des canaux" puis appuyez sur le bouton **ENTER**.
 3. Sélectionnez le numéro de canal que vous souhaitez modifier en appuyant à plusieurs reprises sur le bouton ▲ ou ▼. Appuyez sur le bouton **ENTER**.
 - Le numéro du canal sélectionné et le nom passent au côté droit.
 4. Appuyez sur le bouton ▲ ou ▼ pour passer à la position que vous souhaitez modifier puis appuyez sur le bouton **ENTER**.
 5. Répétez les étapes 3 à 4 pour enregistrer un autre canal.
 6. Appuyez sur le bouton **EXIT** pour quitter le menu.



Attribution de noms aux canaux

Les noms de canaux sont attribués automatiquement lorsque des informations sur les canaux sont diffusées. Ces noms peuvent être modifiés, ce qui vous permet d'attribuer ceux de votre choix.

- Non disponible en mode DTV ou en mode d'entrée externe.
1. Appuyez sur le bouton **MENU** pour afficher le menu. Appuyez sur le bouton ▲ ou ▼ pour sélectionner "Canal" puis appuyez sur le bouton **ENTER**.
 2. Appuyez sur le bouton ▲ ou ▼ pour sélectionner "Nom station" puis appuyez sur le bouton **ENTER**.
 3. Si nécessaire, sélectionnez le canal auquel vous souhaitez attribuer un nouveau nom en appuyant sur le bouton ▲ ou ▼. Appuyez sur le bouton **ENTER**.
 - La barre de sélection s'affiche autour de la case du nom.

Pour...	Alors...
Sélectionner une lettre, un nombre ou un symbole	Appuyez sur le bouton ▲ ou ▼
Passer à la lettre suivante	Appuyez sur le bouton ►
Revenir à la lettre précédente	Appuyez sur le bouton ◀
Confirmer le nom	Appuyez sur le bouton ENTER .

- Les caractères suivants sont disponibles : Les lettres de l'alphabet (A-Z) / les nombres (0-9) / les caractères spéciaux (+, -, *, /, espace)
5. Répétez les étapes 3 à 4 pour chaque canal auquel attribuer un nouveau nom.
 6. Appuyez sur le bouton **EXIT** pour quitter le menu.



Réception des canaux grâce à la syntonisation fine

Utilisez la syntonisation précise pour régler manuellement un canal spécifique en vue d'une réception optimale.

- Non disponible en mode DTV ou en mode d'entrée externe.
1. Utilisez le pavé numérique pour sélectionner directement le canal à régler.
 2. Appuyez sur le bouton **MENU** pour afficher le menu. Appuyez sur le bouton ▲ ou ▼ pour sélectionner "Canal" puis appuyez sur le bouton **ENTER**.
 3. Appuyez sur le bouton ▲ ou ▼ pour sélectionner "Réglage fin" puis appuyez sur le bouton **ENTER**.
 4. Appuyez sur le bouton ◀ ou ▶ pour effectuer une syntonisation précise. Appuyez sur le bouton **ENTER**.
 5. Appuyez sur le bouton **EXIT** pour quitter le menu.
 - Les canaux réglés et mémorisés sont repérés par un astérisque "*" placé à droite de leur numéro dans la bannière des canaux. Le numéro du canal devient rouge.
 - Pour réinitialiser le réglage, sélectionnez "Réinitialiser" à l'aide du bouton ▲ ou ▼, puis appuyez sur le bouton **ENTER**.



LNA (Amplificateur à faible bruit)

Si le téléviseur fonctionne dans une zone où le signal est faible, la fonction LNA peut parfois améliorer la réception (un préamplificateur à faible bruit augmente le signal d'arrivée).

- Non disponible en mode DTV ou en mode d'entrée externe.
1. Appuyez sur le bouton **MENU** pour afficher le menu. Appuyez sur le bouton ▲ ou ▼ pour sélectionner "Canal" puis appuyez sur le bouton **ENTER**.
 2. Appuyez sur le bouton ▲ ou ▼ pour sélectionner "LNA" puis appuyez sur le bouton **ENTER**.
 3. Appuyez sur le bouton ▲ ou ▼ pour sélectionner "Marche" ou "Arrêt". Appuyez sur le bouton **ENTER**.
 4. Appuyez sur le bouton **EXIT** pour quitter le menu.



Changement de la norme Image

Vous pouvez sélectionner le type d'image qui correspond le mieux à vos exigences d'affichage.

1. Appuyez sur le bouton **MENU** pour afficher le menu.
Appuyez sur le bouton **ENTER** pour sélectionner "Image".
2. Appuyez de nouveau sur le bouton **ENTER** pour sélectionner "Mode".
3. Appuyez sur le bouton **▲** ou **▼** pour sélectionner l'effet d'image souhaité. Appuyez sur le bouton **ENTER**.
4. Appuyez sur le bouton **EXIT** pour quitter le menu.

- ◆ **Dynamique** :Sélectionnez l'image pour un affichage haute définition dans une pièce claire.
- ◆ **Standard** :Sélectionnez l'image pour un affichage optimal dans un environnement normal.
- ◆ **Cinéma** :Sélectionnez l'image pour un affichage agréable dans une pièce sombre.

➤ Le mode Image doit être réglé séparément pour chaque source d'entrée.

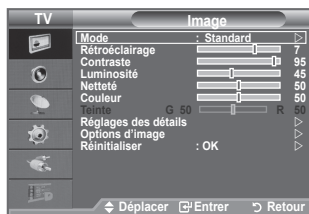

Réglage simple

1. Appuyez sur le bouton **TOOLS** de la télécommande.
2. Appuyez sur le bouton **▲** ou **▼** pour sélectionner "Mode Image".
3. Appuyez sur le bouton **◀** ou **▶** pour sélectionner l'option de votre choix.
4. Appuyez sur le bouton **EXIT** ou **TOOLS** pour quitter le menu.

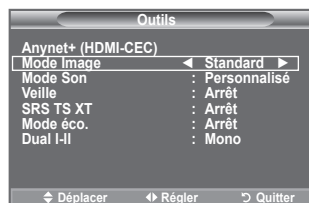

Réglage de l'image personnalisée

Votre téléviseur dispose de plusieurs réglages qui vous permettent de contrôler la qualité de l'image.

1. Pour sélectionner l'effet d'image requis, suivez les instructions 1 à 3 du chapitre "Changement de la norme Image". (à la page 16.)
2. Appuyez sur le bouton ▲ ou ▼ pour sélectionner un élément spécifique. Appuyez sur le bouton **ENTER**.
3. Appuyez sur le bouton ◀ ou ▶ pour augmenter ou diminuer la valeur d'un élément spécifique. Appuyez sur le bouton **ENTER**.
4. Appuyez sur le bouton **EXIT** pour quitter le menu.



- ◆ **Rétroéclairage** : Permet de régler la luminosité de l'écran en réglant la luminosité du rétroéclairage LCD. (0~10)
- ◆ **Contraste** : Permet de régler la luminosité et les ombres entre les objets et l'arrière plan.
- ◆ **Luminosité** : Règle la luminosité de l'écran.
- ◆ **Netteté** : Permet de régler les contours de l'objet pour les rendre plus nets ou plus ternes.
- ◆ **Couleur** : Permet de régler les couleurs, les éclaircit ou les assombrit.
- ◆ **Teinte** : Permet d'ajuster la couleur des objets, de les rendre plus rouges ou verts pour un air plus naturel.

- Les valeurs réglées sont mémorisées en fonction du mode Image sélectionné.
- En mode PC, vous ne pouvez modifier que les options "Rétroéclairage", "Contraste" et "Luminosité". (32, 37 pouces)
En mode PC, vous ne pouvez modifier que les options "Contraste" et "Luminosité". (40 pouces)
- En mode TV analogique, Ext., AV et S-Vidéo du système PAL, vous ne pouvez pas utiliser la fonction "Teinte".
- Vous pouvez réinitialiser la valeur par défaut des paramètres d'image en sélectionnant "Réinitialiser". (Voir "Reinitialisation des paramètres d'image à leur valeur par défaut" à la page 18)

Réglages des détails de l'image

Vous pouvez sélectionner la nuance de couleur la plus agréable au regard.

1. Appuyez sur le bouton **MENU** pour afficher le menu. Appuyez sur le bouton **ENTER** pour sélectionner "Image".
 2. Appuyez sur le bouton **ENTER** pour sélectionner "Mode". Appuyez sur le bouton ▲ ou ▼ pour sélectionner "Standard" ou "Cinéma", puis appuyez sur le bouton **ENTER**.
 3. Appuyez sur le bouton ▲ ou ▼ pour sélectionner "Réglages des détails" puis appuyez sur le bouton **ENTER**.
 4. Sélectionnez l'option requise en appuyant sur le bouton ▲ ou ▼ puis appuyez sur le bouton **ENTER**.
 5. Lorsque vous êtes satisfait de la configuration, appuyez sur le bouton **ENTER**.
 6. Appuyez sur le bouton **EXIT** pour quitter le menu.
- La fonction "Réglage des détails" est disponible en mode "Standard" ou "Cinéma".
 - En mode PC, vous ne pouvez modifier que les options "Contraste Dynam.", "Gamma" et "Balance blancs" dans le menu "Réglages des détails".



- ◆ **Réglage des noirs : Arrêt/Bas/Moyen/Elevé**
Vous pouvez directement sélectionner le niveau de noir sur l'écran pour régler la profondeur de l'écran.
- ◆ **Contraste Dynam. : Arrêt/Bas/Moyen/Elevé**
Vous pouvez régler le contraste de l'écran pour obtenir un contraste optimal.
- ◆ **Gamma : -3 ~ +3**
Vous pouvez régler l'intensité des couleurs primaires (rouge, vert, bleu).
Appuyez sur le bouton ◀ ou ▶ pour obtenir le réglage qui convient.
- ◆ **Espace de couleur: Auto./Natif/Personnalisé**
L'espace de couleur est une matrice de couleurs composée de rouge, de vert et de bleu.
Sélectionnez votre espace de couleur préféré et appréciez la couleur la plus naturelle.

- ◆ **Auto.:** La commande Auto de Espace couleur permet d'obtenir automatiquement les tons les plus naturels en fonction des sources de programme.
- ◆ **Natif:** La commande Standard de Espace couleur offre des tons riches.
- ◆ **Personnalisé:** Règle la gamme des couleurs selon la préférence.

➤ **Personnalisation de l'espace de couleur**

Couleur: Rouge/Vert/Bleu/jaune/Cyan/Magenta

Permet de régler la gamme de couleurs en fonction de vos préférences

"Couleur" est disponible lorsque l'option "Espace de couleur" est définie sur "Personnalisé".

Appuyez sur le bouton ▲ ou ▼ pour sélectionner "Rouge", "Vert", "Bleu", "jaune", "Cyan" ou "Magenta". Appuyez sur le bouton **ENTER** [↵].

Rouge/Vert/Bleu : Dans "Couleur", vous pouvez régler les valeurs RVB pour la couleur sélectionnée.

Appuyez sur le bouton ▲ ou ▼ pour sélectionner la couleur "Rouge", "Vert" ou "Bleu" afin de la modifier. Appuyez sur le bouton **ENTER** [↵].

Appuyez sur le bouton ◀ ou ▶ pour réduire ou augmenter la valeur d'un élément spécifique.

Appuyez sur le bouton **ENTER** [↵].

Réinitialiser : rétablit les valeurs par défaut de l'espace de couleur.

- ◆ **Balance blancs : Aj. Rouge/Aj. Vert/Aj. Bleu/Regl. Rouge/Regl. vert/Regl. bleu/Réinitialiser**
Vous pouvez régler la température des couleurs pour que celles-ci soient plus naturelles.

Aj. Rouge/Aj. Vert/Aj. Bleu/Regl. Rouge/Regl. vert/Regl. bleu : La modification des valeurs de réglage permet d'actualiser l'écran que vous venez de retoucher.

Sélectionnez l'option de votre choix en appuyant sur le bouton ▲ ou ▼ puis appuyez sur le bouton **ENTER** [↵].

Appuyez sur le bouton ◀ ou ▶ pour obtenir le réglage qui convient.

Réinitialiser : La balance des blancs réglée précédemment est ramenée à sa valeur par défaut.

- ◆ **Carnation: -15 ~ +15**
Vous pouvez accentuer le "Carnation" de l'image.
Appuyez sur le bouton ◀ ou ▶ pour obtenir le réglage qui convient.
La modification des valeurs de réglage permet d'actualiser l'écran que vous venez de retoucher.
- ◆ **Amélioration bords : Arrêt/Marche**
Vous pouvez faire ressortir la bordure des objets sur l'image.

Reinitialisation des paramètres d'image à leur valeur par défaut.

Vous pouvez réinitialiser la valeur par défaut des paramètres d'image.

1. Pour sélectionner l'effet d'image souhaité, suivez les instructions 1 à 3 du chapitre "Changement de la norme Image" à la page 16.
2. Appuyez sur le bouton ▲ ou ▼ pour sélectionner "Réinitialiser" puis appuyez sur le bouton **ENTER** [↵].
3. Appuyez sur le bouton ▲ ou ▼ pour sélectionner "OK" ou "Annuler". Appuyez sur le bouton **ENTER** [↵].
4. Appuyez sur le bouton **EXIT** pour quitter le menu.

➤ La fonction "Réinitialiser" est configurée pour tous les modes d'image.

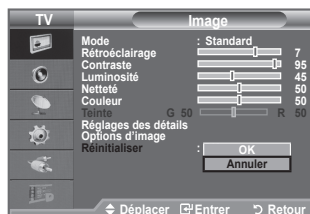

Configuration de l'option Image

- Appuyez sur le bouton **MENU** pour afficher le menu.
Appuyez sur le bouton **ENTER** pour sélectionner "Image".
- Appuyez sur le bouton **▲** ou **▼** pour sélectionner "Options d'image" puis appuyez sur le bouton **ENTER**.
- Sélectionnez l'option requise en appuyant sur le bouton **▲** ou **▼** puis appuyez sur le bouton **ENTER**.
- Lorsque vous êtes satisfait de la configuration, appuyez sur le bouton **ENTER**.
- Appuyez sur le bouton **EXIT** pour quitter le menu.

➤ En mode PC, vous ne pouvez modifier que les options "Nuance Coul." et "Taille" dans le menu "Options d'image".

◆ Nuance Coul.: Froide2/Froide1/Normal/Chaude1/Chaude2

Vous pouvez sélectionner la nuance de couleur la plus agréable au regard.

➤ Les valeurs réglées sont mémorisées en fonction du mode Image sélectionné.

➤ "Chaude1" ou "Chaude2" est activé uniquement lorsque le mode d'image est défini sur "Cinéma".

◆ Taille: 16/9 auto/16:9/Zoom large/Zoom/4:3/Scan uniquement

Vous pouvez sélectionner la taille d'image qui correspond le mieux à vos besoins d'affichage.

◆ **16/9 auto** : Règle automatiquement la taille de l'image au format "16:9".

◆ **16:9** : Règle la taille de l'image sur 16:9 de façon appropriée pour les DVD ou la diffusion au format cinémascope.

◆ **Zoom large** : Donnez à l'image une taille supérieure à 4:3.

◆ **Zoom** : Agrandit l'image en 16:9 (dans la direction verticale) pour l'adapter à la taille de l'écran.

◆ **4:3** : C'est le paramètre par défaut pour un film cinéma ou de la diffusion normale.

◆ **Scan uniquement** : Utilisez la fonction pour voir l'intégralité de l'image sans coupure lors de les signaux HDMI (720p/1080i) ou Composant (1080i) sont entrés.

➤ La fonction "16/9 auto" est uniquement disponible en mode "TV", "DTV", "Ext1", "Ext2", "AV" et "S-Vidéo".

➤ En mode PC, seuls les modes "16:9" et "4:3" peuvent être sélectionnés.

➤ Vous pouvez effectuer des réglages pour chaque appareil externe connecté à une entrée du téléviseur et les enregistrer.

➤ Une rémanence temporaire peut se produire lorsque vous affichez une image statique pendant une ou deux heures sur l'écran du téléviseur.

➤ **Zoom large**: Déplacez l'image vers le haut ou vers le bas à l'aide du bouton **▲** ou **▼** après avoir sélectionné  en appuyant sur le bouton **▶** ou **ENTER**.

➤ **Zoom**: Sélectionnez  en appuyant sur le bouton **◀** ou **▶**. Utilisez le bouton **▲** ou **▼** pour déplacer l'image en haut et en bas. Après avoir sélectionné , utilisez le bouton **▲** ou **▼** pour agrandir ou réduire la hauteur de l'image.

➤ **Après avoir sélectionné l'option "Scan uniquement" en mode HDMI (1080i) ou Composant (1080i)**: Sélectionnez  à l'aide du bouton **◀** ou **▶**. Utilisez le bouton **▲**, **▼**, **◀** ou **▶** pour déplacer l'image.

Réinitialiser: appuyez sur le bouton **◀** ou **▶** pour sélectionner "Réinitialiser", puis sur le bouton **ENTER**. Vous pouvez initialiser le réglage.

 Vous pouvez sélectionner ces options simplement en appuyant sur le bouton **P.SIZE** de votre télécommande.

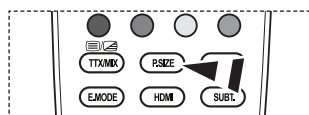
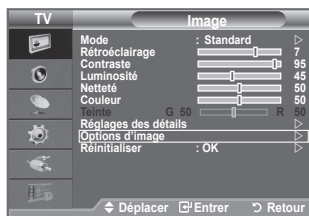

◆ **Mode écran: 16:9/Zoom large/Zoom/4:3**

Lorsque vous fixez la taille de l'image à 16/9 auto sur un téléviseur 16:9, vous pouvez déterminer la taille selon laquelle vous voulez afficher une image 4:3 WSS (Wide Screen Service, service d'écran large) ou rien. Chaque pays européen emploie une taille d'image ; cette fonction permet aux utilisateurs de sélectionner la leur.

◆ **16:9:** Pour régler l'image en mode 16:9 large.

◆ **Zoom large:** Donnez à l'image une taille supérieure à 4:3.

◆ **Zoom:** Agrandit la taille de l'image sur l'écran dans le sens vertical.

◆ **4:3:** Règle l'image en mode Normal, c'est-à-dire en 4:3.

➤ Cette fonction est uniquement disponible en mode "16/9 auto" .

➤ Cette fonction n'est pas disponible en mode "Composant" ou "HDMI".

◆ **NR numérique: Arrêt/Bas/Moyen/Elevé/Auto.**

Si le signal de radiodiffusion reçu est faible, vous pouvez activer la fonction Digital Noise Reduction pour favoriser la réduction d'images fantômes ou statiques qui peuvent apparaître à l'écran.

➤ Lorsque le signal est faible, sélectionnez une autre option jusqu'à obtention de la meilleure image possible.

◆ **DNle: Arrêt/ Démo/Marche**

Pour offrir une grande qualité d'image, ce téléviseur est doté de la fonction DNle. Si vous activez l'option DNle, la fonction DNle sera activée à l'écran. Lorsque vous activez le mode Démo de la fonction DNle, une image normale et une image avec la fonction DNle appliquée s'affichent à l'écran à des fins de démonstration. Cette fonction vous permet de constater la différence de qualité d'affichage.

➤ DNle™ (Digital Natural Image engine - Moteur d'images numériques d'aspect naturel) **DNle™**

Cette fonction vous apporte une image plus détaillée tout en permettant une réduction de bruit 3D et une amélioration des détails, des contrastes et des blancs. Le nouvel algorithme de compensation d'images vous offre une image plus lumineuse, plus claire et plus détaillée. La technologie DNle™ adaptera tous les signaux à votre vue, quels qu'ils soient.

➤ "DNle" n'est disponible qu'en mode "Dynamique".

◆ **Niveau noir HDMI: Normal/Bas**

Vous pouvez choisir le niveau de noir sur l'écran pour régler la profondeur de l'écran.

➤ Cette fonction n'est active que lorsque l'entrée externe se connecte à HDMI (signaux RVB).

◆ **Mode bleu uniquement: Arrêt/Marche**

Cette fonction est destinée aux spécialistes de mesure des appareils AV. Cette fonction affiche le signal bleu en supprimant simplement les signaux rouge et vert du signal vidéo, de manière à fournir un effet Filtre bleu utilisé pour régler la couleur et la teinte de l'équipement vidéo, tel que des lecteurs de DVD, systèmes de cinéma à domicile, etc.

Cette fonction permet de régler la couleur et la teinte sur des valeurs appropriées au niveau de signal de chaque dispositif vidéo à l'aide des modèles de barres de couleurs Rouge/Vert/Bleu/Cyan/Magenta/Jaune, sans utiliser de filtre bleu supplémentaire.

➤ L'option "Mode bleu uniquement" n'est disponible que si le mode Image est défini sur "Cinéma" ou "Standard".

Fonctions audio

1. Appuyez sur le bouton **MENU** pour afficher le menu. Appuyez sur le bouton ▲ ou ▼ pour sélectionner "Son", puis appuyez sur le bouton **ENTER**.
2. Sélectionnez l'option désirée en appuyant sur le bouton ▲ ou ▼, puis appuyez sur le bouton **ENTER**.
3. Lorsque vous êtes satisfait du réglage, appuyez sur le bouton **ENTER**.
4. Appuyez sur le bouton **EXIT** pour quitter le menu.

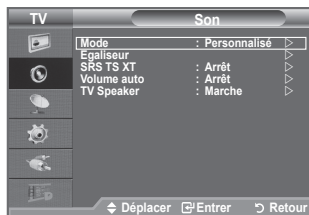

◆ Mode: Standard/Musique/Cinéma/Parole/Personnalisé

Vous pouvez sélectionner le type d'effet sonore souhaité lorsque vous regardez un programme donné.

Réglage simple

1. Appuyez sur le bouton **TOOLS** de la télécommande.
2. Appuyez sur le bouton ▲ ou ▼ pour sélectionner "Mode Son".
3. Appuyez sur le bouton ◀ ou ▶ pour sélectionner le mode de son souhaité.
4. Appuyez sur le bouton **EXIT** ou **TOOLS** pour quitter le menu.

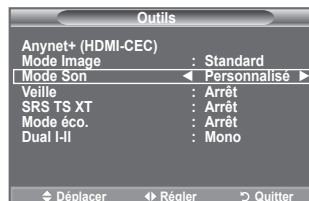

◆ Egaliseur: Balance/100Hz/300Hz/1kHz/3kHz/10kHz

Le téléviseur dispose de plusieurs paramètres qui vous permettent de régler la qualité du son.

- Si vous modifiez de quelque façon que ce soit ces paramètres, le mode de son bascule automatiquement sur "Personnalisé".

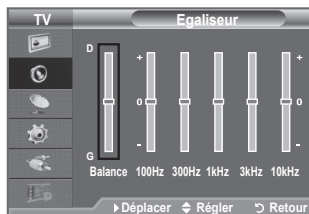

◆ SRS TS XT: Arrêt/Marche

Le TruSurround XT est une technologie SRS brevetée qui remédie au problème de la lecture du contenu d'un disque multicanal 5,1 sur deux haut-parleurs. Le TruSurround produit un son surround virtuel fascinant au moyen de n'importe quel système de lecture à deux haut-parleurs, dont les haut-parleurs internes du téléviseur. Il s'adapte parfaitement à tous les formats multicanaux.

Réglage simple

1. Appuyez sur le bouton **TOOLS** de la télécommande.
2. Appuyez sur le bouton ▲ ou ▼ pour sélectionner "SRS TS XT".
3. Appuyez sur le bouton ◀ ou ▶ pour sélectionner "Arrêt" ou "Marche".
4. Appuyez sur le bouton **EXIT** ou **TOOLS** pour quitter le menu.

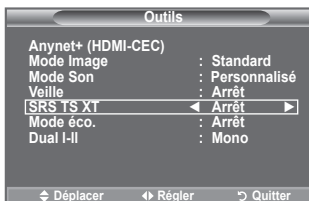

TruSurround XT, SRS et le symbole  sont des marques déposées de SRS Labs, Inc. La technologie TruSurround XT est protégée par la licence de SRS Labs, Inc.

◆ Volume auto: Arrêt/Marche

Chaque station d'émission possède ses propres conditions de signal et il n'est donc pas facile de régler le volume chaque fois que vous changez de chaîne. Cette fonction vous permet de régler automatiquement le volume du canal désiré en réduisant la puissance sonore lorsque le signal de modulation est élevé ou en augmentant la puissance sonore lorsque le signal de modulation est faible.

◆ TV Speaker: Arrêt/Marche

Pour entendre le son par l'intermédiaire de haut-parleurs séparés, désactivez l'amplificateur interne.

- Les boutons ◀ +, ▶ - et MUTE ne fonctionnent pas lorsque le paramètre "TV Speaker" est défini sur "Arrêt".
- Lorsque la fonction "TV Speaker" est réglée sur "Arrêt", aucun des menus Son ne peut être réglé.



Fabriqué sous licence de Dolby Laboratories. Dolby et le symbole du double D sont des marques déposées des laboratoires Dolby.

Sélection du mode Son

Vous pouvez configurer le mode sonore dans le menu "Outils". Lorsque vous réglez cette option sur "Dual I-II", le mode sonore actuel est affiché à l'écran.

1. Appuyez sur le bouton **TOOLS** de la télécommande.
2. Appuyez sur le bouton ▲ ou ▼ pour sélectionner "Dual I-II".
3. Appuyez sur le bouton ◀ ou ▶ pour sélectionner l'option de votre choix.
4. Appuyez sur le bouton **ENTER**.

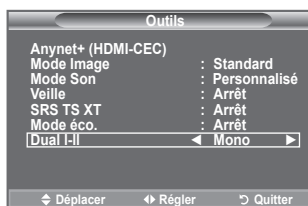

Type Audio	DUAL 1/2	Par défaut
Stéréo A2	Mono	MONO
	Stéréo	STEREO ↔ MONO
	Dual	DUAL 1 ↔ DUAL 2
NICAM Stéréo	Mono	MONO
	Stéréo	MONO ↔ STEREO
	Dual	MONO ↔ DUAL 1 DUAL 2 ↔

- Si le signal stéréo est faible et qu'une permutation automatique se produit, passez alors en Mono.
- Cette fonction n'est activée qu'en son stéréo. Elle est désactivée en mode mono.
- Cette fonction est uniquement disponible en mode TV analogique.

Branchement du casque (vendu séparément)

Vous pouvez brancher un casque à votre téléviseur, si vous souhaitez regarder un programme sur votre téléviseur sans déranger les autres personnes présentes dans la pièce.

- Lorsque vous insérez la prise casque dans le port correspondant, vous pouvez utiliser uniquement les options "Volume auto" dans le menu Son.
- L'utilisation prolongée d'un casque à un niveau sonore élevé peut endommager l'ouïe.
- Aucun son n'est émis depuis les enceintes lorsque vous connectez le casque à l'appareil.
- Le volume du casque et celui du téléviseur sont réglés différemment.



Réglage et affichage de l'heure actuelle

Vous pouvez régler l'horloge du téléviseur de telle sorte que l'heure actuelle s'affiche lorsque vous appuyez sur le bouton INFO. Vous devez également régler l'heure si vous souhaitez utiliser les minuteurs de mise sous/hors tension.

- Appuyez sur le bouton **MENU** pour afficher le menu. Appuyez sur le bouton ▲ ou ▼ pour sélectionner "Configuration" puis appuyez sur le bouton **ENTER**.
- Appuyez sur le bouton ▲ ou ▼ pour sélectionner "Horloge" puis appuyez sur le bouton **ENTER**.
- Appuyez sur le bouton **ENTER** pour sélectionner l'élément "Réglage Horloge".

Pour...	Appuyez sur...
Naviguer entre les "Mois", "Date", "Année", "Heure" ou "Minute"	Bouton ◀ ou ▶
Régler les "Mois", "Date", "Année", "Heure" ou "Minute"	Bouton ▲ ou ▼
Confirmer le paramètre	Bouton ENTER .

- Appuyez sur le bouton **EXIT** pour quitter le menu.
 - Si vous débranchez le cordon d'alimentation, vous devrez régler à nouveau l'horloge.
 - Vous pouvez également définir l'année, les mois, la date, les heures et les minutes en appuyant sur le pavé numérique de la télécommande.

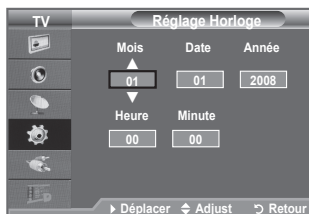
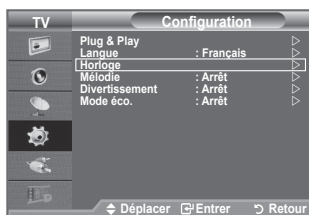

Réglage du minuteur de mise en veille

Vous pouvez sélectionner une durée (entre 30 et 180 minutes) à l'issue de laquelle le téléviseur passe automatiquement en mode veille.

- Appuyez sur le bouton **MENU** pour afficher le menu. Appuyez sur le bouton ▲ ou ▼ pour sélectionner "Configuration" puis appuyez sur le bouton **ENTER**.
- Appuyez sur le bouton ▲ ou ▼ pour sélectionner "Horloge" puis appuyez sur le bouton **ENTER**.
- Appuyez sur le bouton ▲ ou ▼ pour sélectionner "Veille" puis appuyez sur le bouton **ENTER**.
- Appuyez à plusieurs reprises sur le bouton ▲ ou ▼ jusqu'à ce que l'heure souhaitée apparaisse (Arrêt, 30, 60, 90, 120, 150, 180). Appuyez sur le bouton **ENTER**.
- Appuyez sur le bouton **EXIT** pour quitter le menu.
 - Le téléviseur passe automatiquement en mode veille lorsque le minuteur atteint 0.



Réglage simple

- Appuyez sur le bouton **TOOLS** de la télécommande.
- Appuyez sur le bouton ▲ ou ▼ pour sélectionner "Veille".
- Appuyez sur le bouton ◀ ou ▶ pour sélectionner les minutes.
- Appuyez sur le bouton **EXIT** ou **TOOLS** pour quitter le menu.

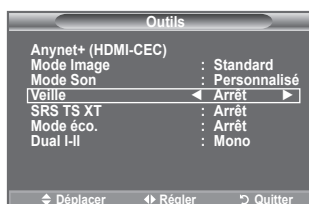

Mises en marche et arrêt automatiques de votre téléviseur

1. Appuyez sur le bouton **MENU** pour afficher le menu.
Appuyez sur le bouton ▲ ou ▼ pour sélectionner “Configuration” puis appuyez sur le bouton **ENTER**.
2. Appuyez sur le bouton ▲ ou ▼ pour sélectionner “Horloge” puis appuyez sur le bouton **ENTER**.
3. Appuyez sur le bouton ▲ ou ▼ pour sélectionner “Minuteur 1”, “Minuteur 2” ou “Minuteur 3” puis appuyez sur le bouton **ENTER**.

Trois réglages différents de la minuterie Marche/Arrêt peuvent être effectués.

➤ Vous devez préalablement régler l'horloge.

4. Appuyez sur le bouton ◀ ou ▶ pour sélectionner l'élément désiré ci-dessous.

Appuyez sur le bouton ▲ ou ▼ pour valider le réglage.

♦ **Période d'activation** : Sélectionnez les heures et les minutes ainsi que “Marche”/“Arrêt”. (Pour activer le minuteur selon les réglages définis, choisissez “Marche”.)

♦ **Période de désactivation** : Sélectionnez les heures et les minutes ainsi que “Marche”/“Arrêt”. (Pour activer le minuteur selon les réglages définis, choisissez “Marche”.)

♦ **Répétition** : Choisissez “Une fois”, “Tous les jours”, “Lun - Ven”, “Lun - Sam” ou “Sam - Dim”.

♦ **Volume** : Sélectionnez le niveau du volume désiré lorsque le téléviseur s'allume.

➤ Vous pouvez régler les heures et les minutes directement à l'aide du pavé numérique de la télécommande.

➤ **Mise hors tension automatique**

Lorsque vous réglez la minuterie sur “Marche”, le téléviseur s'éteint si aucune commande n'est activée dans les 3 heures qui suivent sa mise sous tension par la minuterie. Cette fonction est disponible uniquement lorsque la minuterie est définie sur “Marche”; elle permet d'éviter toute surchauffe occasionnée par une utilisation prolongée du téléviseur.

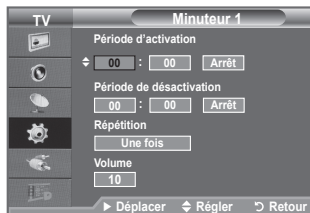
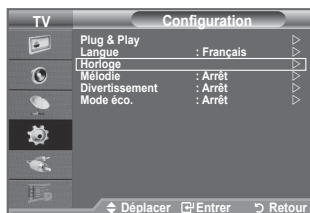

Choix de la langue

Lorsque vous utilisez le téléviseur/moniteur pour la première fois, vous devez sélectionner la langue utilisée pour afficher les menus et les indications.

1. Appuyez sur le bouton **MENU** pour afficher le menu à l'écran.
Appuyez sur le bouton ▲ ou ▼ pour sélectionner “Configuration” puis appuyez sur le bouton **ENTER**.
2. Appuyez sur le bouton ▲ ou ▼ pour sélectionner “Langue” puis appuyez sur le bouton **ENTER**.
3. Sélectionnez la langue souhaitée en appuyant de façon répétée sur le bouton ▲ ou ▼. Appuyez sur le bouton **ENTER**.
4. Appuyez sur le bouton **EXIT** pour quitter le menu.

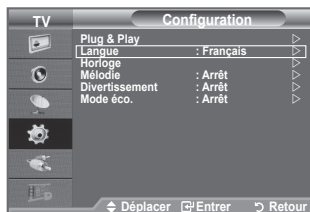

Mélodie / Divertissement / Mode éco.

1. Appuyez sur le bouton **MENU** pour afficher le menu. Appuyez sur le bouton **▲** ou **▼** pour sélectionner "Configuration", puis appuyez sur le bouton **ENTER**.
2. Sélectionnez l'option désirée en appuyant sur le bouton **▲** ou **▼**, puis appuyez sur le bouton **ENTER**.
3. Lorsque vous êtes satisfait du réglage, appuyez sur le bouton **ENTER**.
4. Appuyez sur le bouton **EXIT** pour quitter le menu.

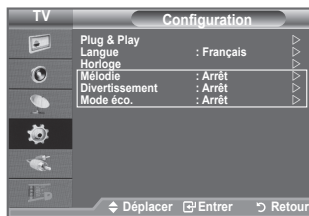

◆ **Mélodie: Arrêt/Bas/Moyen/Elevé**

La mélodie de mise sous/hors tension du téléviseur peut être ajustée.

➤ **Aucune mélodie n'est lue dans les cas suivants :**

- Aucun son n'est émis par le téléviseur car le bouton **MUTE** a été enfoncé.
- Aucun son n'est émis par le téléviseur car le bouton **⊖** (Volume) a été enfoncé.
- Lorsque la commande Mise en veille met le téléviseur hors tension.

◆ **Divertissement: Arrêt/Sports/Cinéma/Jeu**

Le mode "Divertissement" vous permet de sélectionner les valeurs d'affichage et de son optimales pour le sport, le cinéma et les jeux.

- **Arrêt**: désactive la fonction "Divertissement".
 - **Sports**: fournit une qualité d'image et de son optimale pour le sport. Vous disposez ainsi d'une qualité sonore et visuelle saisissante.
 - **Cinéma**: fournit une qualité d'image et de son optimale pour le cinéma. Vous pouvez profiter d'une image plus belle et d'un son encore meilleur.
 - **Jeu**: fournit une qualité d'image et de son optimale pour les jeux. Ce mode accélère la vitesse de lecture lorsqu'une console de jeu est reliée au téléviseur.
- Si vous activez l'un des trois modes "Divertissement", les paramètres seront verrouillés empêchant toute modification. Si vous souhaitez régler les modes Image et Son, le mode "Divertissement" doit être désactivé.
- Les réglages du mode "Divertissement" sont enregistrés pour chaque source d'entrée.
- Si on règle l'un des trois modes "Divertissement" à Marche, la fonction "SRS TS XT" n'est pas disponible.

 Vous pouvez appuyer plusieurs fois sur le bouton **E.MODE** de la télécommande pour modifier le paramètre "Divertissement".

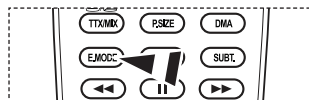

◆ **Mode éco.: Arrêt/Bas/Moyen/Elevé/ Auto.**

Cette fonction règle la luminosité en fonction des conditions d'éclairage.

- **Arrêt:** Désactive la fonction d'économie d'énergie.
- **Bas:** Met le téléviseur en mode d'économie d'énergie basse.
- **Moyen:** Met le téléviseur en mode d'économie d'énergie moyenne.
- **Elevé:** Met le téléviseur en mode d'économie d'énergie élevée.
- **Auto.:** Règle automatiquement la luminosité de l'écran du téléviseur en fonction de la scène.

Réglage simple

1. Appuyez sur le bouton **TOOLS** de la télécommande.
 2. Appuyez sur le bouton **▲** ou **▼** pour sélectionner "Mode éco."
 3. Appuyez sur le bouton **◀** ou **▶** pour sélectionner "Arrêt", "Bas", "Moyen", "Elevé" ou "Auto."
 4. Appuyez sur le bouton **EXIT** ou **TOOLS** pour quitter le menu.
- Cette fonction n'est pas disponible en mode "PC". (40 pouces)

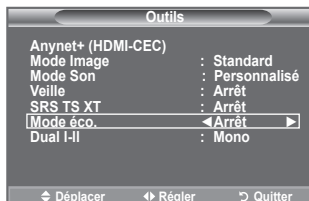

Sélection de la source

Vous pouvez sélectionner parmi les sources extérieures connectées aux prises d'entrée du téléviseur.

1. Appuyez sur le bouton **MENU** pour afficher le menu. Appuyez sur le bouton **▲** ou **▼** pour sélectionner "Entrée" puis appuyez sur **ENTER**.
2. Appuyez à nouveau sur le bouton **ENTER** pour sélectionner "Liste Source".
 - Sources de signal disponibles: TV, Ext.1, Ext.2, AV, S-Vidéo, Composant, PC, HDMI1, HDMI2, HDMI3, DTV.
 - Vous ne pouvez sélectionner que les appareils externes connectés au téléviseur.
3. Sélectionnez l'option souhaitée en appuyant sur le bouton **▲** ou **▼**. Appuyez sur le bouton **ENTER**.



Appuyez sur le bouton **SOURCE** de votre télécommande pour passer d'une source disponible à l'autre. Le Mode TV peut être sélectionné en appuyant sur le bouton **TV/DTV**, les boutons numériques (de 0 à 9) ou les boutons canal suivant/précédent **P** (▲/▼) de la télécommande.

Vous pouvez également regarder le mode HDMI en appuyant simplement sur le bouton **HDMI** de votre télécommande.

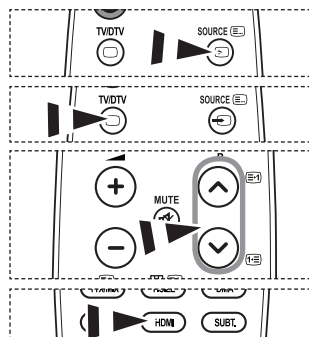

Modification du nom de la source d'entrée

Nommez le périphérique connecté aux prises d'entrée pour rendre la sélection des sources d'entrée plus facile.

1. Appuyez sur le bouton **MENU** pour afficher le menu.
Appuyez sur le bouton ▲ ou ▼ pour sélectionner "Entrée" puis appuyez sur le bouton **ENTER**.
2. Appuyez sur le bouton ▲ ou ▼ pour sélectionner "Modif. Nom" puis appuyez sur le bouton **ENTER**.
3. Appuyez sur le bouton ▲ ou ▼ pour sélectionner le périphérique que vous souhaitez éditer. Appuyez sur le bouton **ENTER**.
4. Appuyez sur le bouton ▲ ou ▼ pour sélectionner le périphérique requis.
Appuyez sur le bouton **ENTER**.
5. Appuyez sur le bouton **EXIT** pour quitter le menu.



Aperçu du Système Menu DTV

- ♦ La société ne peut pas garantir l'utilisation normale du menu DTV pour les pays autres que ceux pris en charge (France, Allemagne, Italie, Pays-Bas, Espagne, Suisse, Royaume-Uni, Autriche) car seules les normes de ces pays sont prises en charge. De plus, lorsque le pays du flot d'émission diffère du pays sélectionné par l'utilisateur, la bande apparaissant dans la bannière des canaux, Info, Guide, Gestionnaire de Chaînes, etc. ne peut être affichée correctement.
- ♦ Disponible en mode TV. Préréglez le mode DTV à l'aide du bouton **TV/DTV** de votre télécommande. Pour vous aider à naviguer dans le système de menu à l'écran et à régler les différents paramètres disponibles, voir l'illustration suivante.

Appuyez sur le bouton **MENU** pour afficher le menu.
 Appuyez sur le bouton **▲** ou **▼** pour sélectionner "Menu numérique" puis appuyez sur le bouton **ENTER**.

Guide	
Guide Now & Next	
Guide Complet	
Liste en annexe	
Par défaut	Guide Complet, Main./Après

Canal	
Pays	
Mémorisation Auto	
Mémorisation Manuelle	
Modif. les canaux favoris	
Liste des chaînes	Tous, Favoris, Défaut

Configuration	
Transparence du menu	Elevé, Moyen, Bas, Opaque
Modifier PIN	
Verrouillage parental	
Sous-titres	Marche, Arrêt
Mode Sous-titres	Normal, Malentendants
Format Audio	PCM/Dolby Digital
Description audio	Description audio — Arrêt, Marche
	Volume
Texte numérique	Désactiver, Activer
Fuseau Horaire	
Interface commune	Infos sur application, CI Menu
Système	Informations sur le produit
	Informations de signal
	Mise à niveau du logiciel
	Réinitialiser

Langue	
Langue audio	Première Langue Audio
Langue des sous-titres	Deuxième Langue Audio
Langue du télétexte	Première Langue de Sous-titres
Préférence	Deuxième langue de Sous-titres
	Première Langue Télétexte
	Deuxième Langue Télétexte (en fonction du pays)

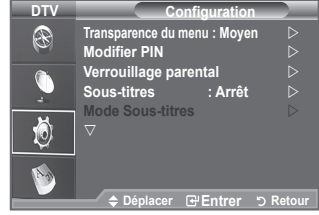
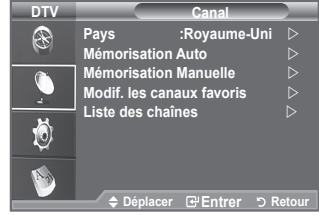
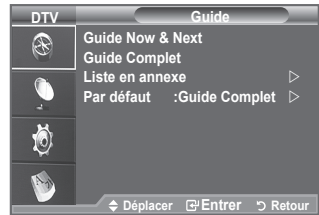

➤ Les éléments secondaires du menu CI peuvent être différents selon le modèle CAM.

Mise à jour automatique de la liste des chaînes

Vous pouvez mettre à jour la liste des chaînes lorsque l'émetteur ajoute de nouveaux services ou si vous déplacez votre téléviseur.

1. Appuyez sur le bouton **MENU** pour afficher le menu. Appuyez sur le bouton ▲ ou ▼ pour sélectionner "Menu numérique" puis appuyez sur le bouton **ENTER**.
2. Appuyez sur le bouton ▲ ou ▼ pour sélectionner "Canal", puis appuyez sur le bouton **ENTER**.
3. Appuyez sur le bouton **ENTER** pour sélectionner "Pays".
4. Sélectionnez le pays correspondant en appuyant sur les boutons ▲ ou ▼. Appuyez sur le bouton **ENTER** pour confirmer votre choix.
 - Même si vous avez modifié le paramètre de pays dans ce menu, le paramètre de pays pour la télévision analogique reste le même (reportez-vous à la page 11).
5. Appuyez à nouveau sur le bouton ▲ ou ▼ pour sélectionner "Mémorisation Auto". Appuyez sur le bouton **ENTER**.
 - Lorsque c'est terminé, le nombre de services balayés s'affiche.
 - La liste existante des chaînes préférées n'est pas effacée lorsque la liste des chaînes est mise à jour.
 - Pour arrêter la recherche avant la fin, appuyez sur la touche **ENTER** après avoir sélectionné "Arrêter".
6. Appuyez sur le bouton **EXIT** pour quitter le menu.
 - Si l'état du signal est faible, le message "Aucun service trouvé! Contrôlez câble antenne" s'affiche.



Mise à jour manuelle de la liste des chaînes

Vous pouvez spécifier le canal pour une recherche rapide.

1. Appuyez sur le bouton **MENU** pour afficher le menu. Appuyez sur le bouton ▲ ou ▼ pour sélectionner "Menu numérique" puis appuyez sur le bouton **ENTER**.
2. Appuyez sur le bouton ▲ ou ▼ pour sélectionner "Canal", puis appuyez sur le bouton **ENTER**.
3. Appuyez sur le bouton ▲ ou ▼ pour sélectionner "Mémorisation Manuelle" puis appuyez sur le bouton **ENTER**.
4. Appuyez sur le bouton ▲ ou ▼ pour sélectionner l'option souhaitée, puis appuyez sur le bouton **ENTER**.
 - - **Canal** : Les canaux 5 à 69 sont affichés l'un après l'autre au Royaume-Uni. (En fonction du pays)
 - **Fréquence** : La fréquence disponible dans le menu Canal s'affiche.
 - **Bande passante** : Les bandes passantes disponibles sont 7 et 8 MHz.
 - Appuyez sur le bouton rouge pour démarrer la recherche de services numériques. Au terme de la recherche, les chaînes de la liste sont mises à jour.
5. Lorsque c'est terminé, le nombre de services balayés s'affiche.
6. Appuyez sur le bouton **EXIT** pour quitter le menu.



Modification de vos canaux favoris

Vous pouvez modifier vos canaux favoris à l'aide des quatre boutons de couleur.

1. Appuyez sur le bouton **MENU** pour afficher le menu. Appuyez sur le bouton **▲** ou **▼** pour sélectionner "Menu numérique" puis appuyez sur le bouton **ENTER**.
2. Appuyez sur le bouton **▲** ou **▼** pour sélectionner "Canal", puis appuyez sur le bouton **ENTER**.
3. Appuyez sur le bouton **▲** ou **▼** pour sélectionner "Modif. les canaux favoris" puis appuyez sur le bouton **ENTER**.
4. Appuyez sur le bouton rouge pour afficher l'ensemble des canaux actuellement mémorisés.
5. Appuyez sur le bouton **▲** ou **▼** pour sélectionner le canal souhaité. Appuyez sur le bouton **ENTER**.
 - L'icône "★" est affichée près du canal sélectionné et cette dernière sera ajoutée à la liste des chaînes favorites.
 - - Pour annuler, appuyez une nouvelle fois sur le bouton **ENTER**.
 - **Sélectionner tout** : Sélectionne tous les canaux actuellement affichés.
 - **Sélectionner aucun** : Désélectionne tous les canaux.
 - **Aperçu** : Affiche les canaux actuellement sélectionnés.
 - Le réglage des canaux favoris est terminé.
6. Appuyez sur le bouton **EXIT** pour quitter le menu.

◆ Ajouter

Utilisez cette fonction lorsqu'au moins un canal favori est sélectionné.

1. Appuyez sur le bouton **MENU** pour afficher le menu. Appuyez sur le bouton **▲** ou **▼** pour sélectionner "Menu numérique" puis appuyez sur le bouton **ENTER**.
2. Appuyez sur le bouton **▲** ou **▼** pour sélectionner "Canal", puis appuyez sur le bouton **ENTER**.
3. Appuyez sur le bouton **▲** ou **▼** pour sélectionner "Modif. les canaux favoris" puis appuyez sur le bouton **ENTER**.
4. Appuyez sur le bouton rouge dans le menu "Modif. les canaux favoris". Pour ajouter d'autres canaux, reportez-vous à l'étape 5 de la description précédente.
5. Pour savoir si le canal est bien mémorisé, appuyez sur le bouton **RETURN**. Appuyez sur le bouton **EXIT** pour quitter le menu.
 - - Pour ajouter tous les canaux à la liste des chaînes favorites, appuyez sur le bouton rouge.
 - Pour supprimer tous les canaux, appuyez sur le bouton vert.
 - **Aperçu** : Affiche les canaux actuellement sélectionnés.
 - Appuyez sur le bouton **CH LIST** pour afficher le gestionnaire des canaux favoris.



◆ Renommer (En fonction du pays)

1. Appuyez sur le bouton **MENU** pour afficher le menu. Appuyez sur le bouton ▲ ou ▼ pour sélectionner "Menu numérique" puis appuyez sur le bouton **ENTER**.
2. Appuyez sur le bouton ▲ ou ▼ pour sélectionner "Canal", puis appuyez sur le bouton **ENTER**.
3. Appuyez sur le bouton ▲ ou ▼ pour sélectionner "Modif. les canaux favoris" puis appuyez sur le bouton **ENTER**.
4. Sélectionnez le canal souhaité en appuyant sur le bouton ▲ ou ▼.
5. Appuyez sur le bouton vert.
 - La zone d'entrée du numéro est vide.
6. Entrez le nouveau numéro de chaîne. Appuyez sur **ENTER** pour le mémoriser ou sur **RETURN** pour annuler.
 - Appuyez sur le bouton ◀ pour supprimer un chiffre saisi.
 - Si vous saisissez un numéro déjà attribué à une autre chaîne, celui-ci sera attribué à la chaîne sélectionnée et l'ancien numéro de la chaîne sélectionnée sera attribué à l'autre chaîne. Les deux numéros seront donc échangés.
 - Les chaînes favorites sont automatiquement triées par ordre croissant des numéros de chaîne.
7. Appuyez sur le bouton **EXIT** pour quitter le menu.

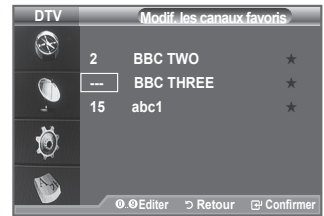

◆ Aperçu

1. Dans le menu "Modif. les canaux favoris", sélectionnez le canal à prévisualiser en appuyant sur le bouton ▲ ou ▼.
2. Appuyez sur le bouton jaune.
 - Le canal actuellement sélectionné s'affiche.

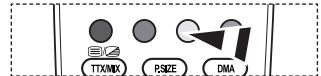

◆ Sup.

1. Dans le menu "Modif. les canaux favoris", sélectionnez le canal à supprimer de la liste des canaux favoris en appuyant sur le bouton ▲ ou ▼.
2. Appuyez sur le bouton bleu.
 - Le canal et le numéro sélectionnés seront supprimés.
 - Pour réintégrer un canal supprimé dans la liste des chaînes favorites, reportez-vous à "Ajouter", à la page 30.



Sélection de la liste des chaînes

Vous pouvez exclure les canaux que vous avez choisis des canaux que vous avez balayés. Lors du balayage des canaux mémorisés, ceux que vous avez choisi d'ignorer ne s'affichent pas. Tous les canaux que vous ne choisissez pas spécifiquement d'ignorer s'affichent lors du balayage.

- Appuyez sur le bouton **MENU** pour afficher le menu. Appuyez sur le bouton **▲** ou **▼** pour sélectionner "Menu numérique" puis appuyez sur le bouton **ENTER**.
- Appuyez sur le bouton **▲** ou **▼** pour sélectionner "Canal", puis appuyez sur le bouton **ENTER**.
- Appuyez sur le bouton **▲** ou **▼** pour sélectionner "Liste des chaînes". Appuyez sur le bouton **ENTER**.
- Appuyez sur le bouton **▲** ou **▼** pour sélectionner "Tous", "Favoris" ou "Par défaut". Appuyez sur le bouton **ENTER**.
- Appuyez sur le bouton jaune pour passer de vos canaux favoris aux autres.
 - Vos canaux favoris ne sont affichés que si ils ont été préalablement définis dans le menu "Modif. les canaux favoris" (reportez-vous à la page 30).
- Appuyez sur le bouton rouge ou vert pour afficher la page précédente ou suivante de la liste des chaînes.
- Appuyez sur le bouton **▲** ou **▼** pour sélectionner un canal à régler. Appuyez sur le bouton **ENTER**.
 - Le numéro, le nom et l'icône du canal sont affichés dans l'angle en haut à gauche de l'écran lorsque vous en changez. Le numéro et le nom du canal sont affichés si le canal fait partie de tous les canaux, et une icône **★** s'affiche si il fait partie des canaux favoris.
- Appuyez sur le bouton bleu pour basculer entre "TV", "Radio", "Data/Other" et "All".
- Pour fermer la liste des chaînes, appuyez sur le bouton sur **CH LIST**.

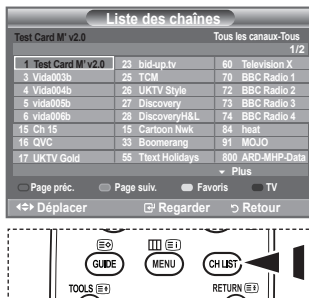

Elles peuvent être affichées simplement en appuyant sur le bouton **CH LIST**.

Affichage des informations relatives aux programmes

Lorsque vous regardez un canal, des informations supplémentaires sur le programme en cours peuvent être affichées.

- Durant un programme, appuyez sur le bouton **INFO**.
 - Les informations relatives au programme sont affichées.
- Pour quitter le bandeau, appuyez sur le bouton **INFO**.
 - Les informations relatives au programme sont affichées.
 - Classement parental
 - Type vidéo: SD, HD, Radio
 - Type Audio: Mono, Stéréo, Dual, Dolby Digital
 - Existence de télétexte ou de sous-titres DVB
 - Langue audio



Affichage des informations relatives au Guide de programme électronique (GPE)

Les informations relatives au Guide de programme électronique (GPE) sont fournies par les émetteurs. Les entrées de programmes peuvent apparaître en blanc ou ne pas être à jour en raison de l'information diffusée sur un canal donné. L'affichage fera une mise à jour automatique dès qu'une nouvelle information sera disponible.

◆ Guide Now & Next

Pour les six canaux indiqués dans la colonne de gauche, les informations relatives au programme actuel et au programme suivant sont affichées.

◆ Guide complet

Affiche les informations relatives au programme toutes les heures. Des informations sur deux heures de programme sont affichées et peuvent être parcourues en avançant ou en remontant dans le temps.

- Appuyez sur le bouton **MENU** pour afficher le menu. Appuyez sur le bouton **▲** ou **▼** pour sélectionner "Menu numérique" puis appuyez sur le bouton **ENTER**.
- Appuyez sur le bouton **ENTER** pour sélectionner "Guide".
- Appuyez sur le bouton **▲** ou **▼** pour sélectionner "Guide Now & Next" ou "Guide complet". Appuyez sur le bouton **ENTER**.
 - Vous pouvez aussi afficher le guide en appuyant tout simplement sur le bouton **GUIDE**.

Pour...	Alors...
Regarder un programme de la liste EPG	<ul style="list-style-type: none"> Sélectionnez un programme en appuyant sur le bouton ▲, ▼, ◀, ▶. Appuyez sur le bouton ENTER.
➤ Si le programme suivant est sélectionné, il est réglé avec l'icône de l'horloge affiché. Si vous appuyez à nouveau sur le bouton ENTER le réglage est annulé et l'icône de l'horloge disparaît. Pour plus d'informations sur les programmes réglés, voir page suivante.	
Voir les informations relatives aux programmes	<ul style="list-style-type: none"> Sélectionnez un programme de votre choix en appuyant sur le bouton ▲, ▼, ◀, ▶. Appuyez sur le bouton INFO lorsque le programme souhaité est surligné.
Choisissez entre "Guide Now & Next" et "Guide complet"	<ul style="list-style-type: none"> Appuyez à plusieurs reprises sur le bouton rouge.
Afficher les listes "Favoris" et "Tous les canaux"	<ul style="list-style-type: none"> Appuyez à plusieurs reprises sur le bouton vert.
Permet de reculer rapidement (24 heures).	<ul style="list-style-type: none"> Appuyez à plusieurs reprises sur le bouton jaune.
Permet d'avancer rapidement (24 heures).	<ul style="list-style-type: none"> Appuyez à plusieurs reprises sur le bouton bleu.
Quitter le guide	<ul style="list-style-type: none"> Appuyez sur le bouton EXIT.

- Le titre du programme se trouve sur la partie haute du centre de l'écran. Veuillez appuyer sur le bouton **INFO** pour plus d'informations. Numéro de canal, temps de fonctionnement du programme, barre d'état, niveau de contrôle parental, informations sur la qualité vidéo (HD/SD), modes sonores, sous-titres ou Teletext, Langue des sous-titres ou du Teletext et bref résumé du programme surligné font partie des informations supplémentaires. "..." apparaîtra si le résumé est long.
- Six canaux sont affichés. Pour vous déplacer entre les canaux, passez de l'un à l'autre en appuyant sur le bouton **▲** ou **▼**. Pour passer d'une page à l'autre, appuyez sur le bouton **P** ou **P**.

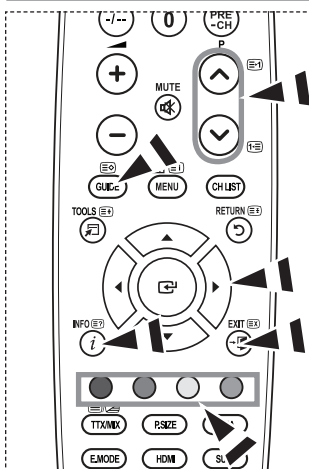
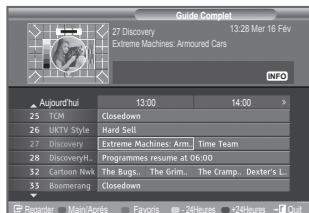

Utilisation de la liste réglée

Si vous créez une liste réglée de visionnage de programmes que vous souhaitez regarder, le canal passera automatiquement au programme programmé à l'heure programmée même si vous en regardez un autre.

- Appuyez sur le bouton **MENU** pour afficher le menu. Appuyez sur le bouton ▲ ou ▼ pour sélectionner "Menu numérique" puis appuyez sur le bouton **ENTER**.
- Appuyez sur le bouton **ENTER** pour sélectionner "Guide".
- Appuyez sur le bouton ▲ ou ▼ pour sélectionner "Liste en annexe", puis appuyez sur le bouton **ENTER**.
- Appuyez sur le bouton rouge. Le canal passera au programme programmé.
- Appuyez sur le bouton **ENTER** pour sélectionner un élément et régler avec le bouton ▲ ou ▼.
 - Vous pouvez également définir les heures et les minutes en appuyant sur le pavé numérique de la télécommande.
 - Canal** : Réglez le canaux d'enregistrement.
 - Horloge** : Réglez l'heure.
 - Date** : Réglez l'année, le mois et le jour.
 - Fréquence** : Réglez la fréquence. ("Une fois", "Quotidien quotidien" ou "Chaque semaine hebdomadaire")
- Après avoir configuré la programmation, appuyez sur le bouton rouge.
- Appuyez sur le bouton **EXIT** pour quitter le menu.
 - Enregistrer** : Enregistrer la programmation.
 - Annuler** : Annuler la programmation.
 - Ajouter programme** : Ajouter une nouvelle programmation.
 - Modifier** : Modifier la programmation.
 - Sup.** : Supprimer la programmation.

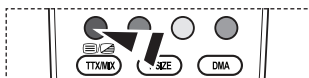
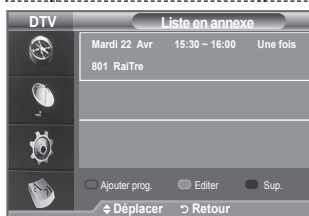

Configurer le Guide par défaut

Vous pouvez programmer le style du Guide par défaut.

- Appuyez sur le bouton **MENU** pour afficher le menu. Appuyez sur le bouton ▲ ou ▼ pour sélectionner "Menu numérique" puis appuyez sur le bouton **ENTER**.
- Appuyez sur le bouton **ENTER** pour sélectionner "Guide".
- Appuyez sur le bouton ▲ ou ▼ pour sélectionner "Par défaut" puis appuyez sur le bouton **ENTER**.
- Sélectionnez "Main./Après" ou "Guide complet" en appuyant sur le bouton ▲ ou ▼, puis appuyez sur le bouton **ENTER**.
- Appuyez sur le bouton **EXIT** pour quitter le menu.



Vous pouvez sélectionner ces options en appuyant sur le bouton **GUIDE** de votre télécommande.

Visualisation de tous les canaux et des canaux favoris

Dans le menu EPG, vous pouvez afficher tous les canaux ou les canaux favoris.

- Appuyez sur le bouton **MENU** pour afficher le menu. Appuyez sur le bouton **▲** ou **▼** pour sélectionner "Menu numérique" puis appuyez sur le bouton **ENTER**.
- Appuyez sur le bouton **ENTER** pour sélectionner "Guide".
- Sélectionnez l'option requise ("Guide Now & Next" ou "Guide complet") en appuyant sur le bouton **▲** ou **▼**.
- Appuyez de nouveau sur le bouton **ENTER**.
- Appuyez sur le bouton vert. Toutes les listes de chaînes et les listes de chaînes favorites sont balayées.
- Sélectionnez un programme de votre choix en appuyant sur le bouton **▲**, **▼**, **◀** ou **▶**.
- Appuyez sur le bouton **INFO** pour afficher les informations relatives au programme surligné.
- Lorsque la liste "Modif. les canaux favoris" n'a pas été configurée :
 - Le message "La liste des favoris est vide. Souhaitez-vous choisir vos favoris maintenant ?" s'affiche.
 - Sélectionnez "Oui"
 - Le menu "Modif. les canaux favoris" s'affiche. Si vous sélectionnez "Non", les canaux restent inchangés.
 - Pour modifier vos canaux préférés, reportez-vous à la page 30 pour plus d'informations.
- Appuyez sur le bouton **EXIT** pour quitter le menu.
 - "Tous les canaux" est une liste des chaînes qui ont été balayées pendant la mise à jour de la liste des chaînes. Tous les canaux sont affichés en mode tous canaux.
 - Vos canaux "favoris" ne sont affichés que si ils ont été préalablement définis dans le menu "Modif. les canaux favoris" (reportez-vous à la page 30).

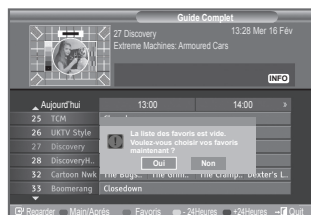
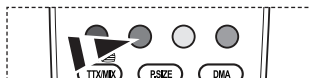

Réglage de la transparence du menu

Vous pouvez régler la transparence du menu.

- Appuyez sur le bouton **MENU** pour afficher le menu. Appuyez sur le bouton **▲** ou **▼** pour sélectionner "Menu numérique" puis appuyez sur le bouton **ENTER**.
- Appuyez sur le bouton **▲** ou **▼** pour sélectionner "Configuration" puis appuyez sur le bouton **ENTER**.
- Appuyez sur le bouton **▲** ou **▼** pour sélectionner "Transp. menu" puis appuyez sur le bouton **ENTER**.
- Sélectionnez l'option de votre choix ("Elevé", "Moyen", "Bas" ou "Opaque") en appuyant sur le bouton **▲** ou **▼** puis appuyez sur le bouton **ENTER** pour changer la configuration.
- Appuyez sur le bouton **EXIT** pour quitter le menu.



Configuration du contrôle parental

Cette fonction vous permet d'éviter toute utilisation non autorisée, par des enfants par exemple, qui pourraient visionner des programmes ne leur étant pas destinés par un code PIN à chiffres (Code d'identification personnelle) défini par l'utilisateur. Le menu à l'écran vous demandera d'attribuer un code PIN (vous pouvez le changer ultérieurement si nécessaire).

1. Appuyez sur le bouton **MENU** pour afficher le menu.
Appuyez sur le bouton **▲** ou **▼** pour sélectionner "Menu numérique" puis appuyez sur le bouton **ENTER**.
2. Appuyez sur le bouton **▲** ou **▼** pour sélectionner "Configuration" puis appuyez sur le bouton **ENTER**.
3. Appuyez sur le bouton **▲** ou **▼** pour sélectionner "Verrouillage Parental", puis appuyez sur le bouton **ENTER**.
4. Le message "Saisir le code PIN" s'affiche.
5. Entrez votre code PIN à quatre chiffres en utilisant les boutons numériques (0 à 9).
 - Le code PIN par défaut d'un nouvel écran à plasma est "0000".
 - Si vous entrez un code PIN non-valable, le message "Code PIN non-valable. Veuillez réessayer." s'affiche.
6. Appuyez de nouveau sur le bouton **ENTER**.
7. Appuyez sur le bouton **▲** ou **▼** pour sélectionner l'âge auquel vous souhaitez que le verrouillage s'active. Appuyez sur le bouton **ENTER**.

◆ Modifier PIN

1. Appuyez sur le bouton **MENU** pour afficher le menu.
Appuyez sur le bouton **▲** ou **▼** pour sélectionner "Menu numérique" puis appuyez sur le bouton **ENTER**.
2. Appuyez sur le bouton **▲** ou **▼** pour sélectionner "Configuration" puis appuyez sur le bouton **ENTER**.
3. Appuyez sur le bouton **▲** ou **▼** pour sélectionner "Modifier PIN", puis appuyez sur le bouton **ENTER**.
 - Le message "Saisir le code PIN" s'affiche.
4. Entrez votre code PIN à quatre chiffres en utilisant les boutons numériques (0 à 9).
 - "Entrer le nouveau code PIN" s'affiche.
5. Entrez votre nouveau code PIN en utilisant les boutons numériques (0 à 9).
 - Le message "Confirmer Nouveau Code PIN" s'affiche.
6. Entrez à nouveau le nouveau code PIN pour confirmer en utilisant les boutons numériques (0 à 9).
 - Le message "Votre code PIN a été modifié avec succès" s'affiche.
7. Appuyez de nouveau sur le bouton **ENTER**.
8. Appuyez sur le bouton **EXIT** pour quitter le menu.
 - Si vous avez oublié le code PIN, appuyez sur les boutons de la télécommande dans l'ordre suivant, ce qui remet le code PIN à **0-0-0-0: POWER (Arrêt), MUET, 8, 2, 4, POWER (Marche)**.

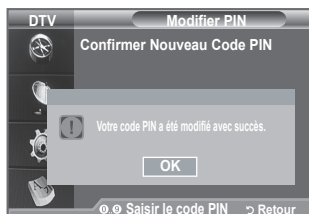
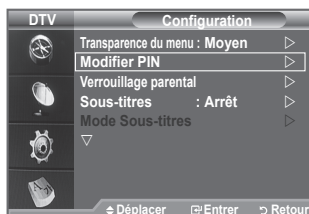
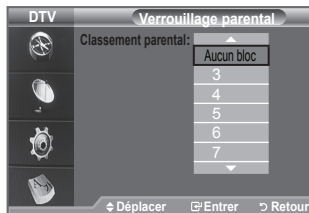
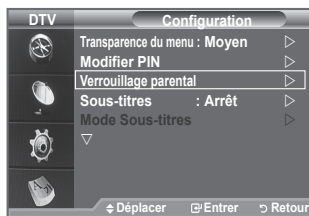

Configuration des sous-titres

Vous pouvez activer ou désactiver la fonction sous-titres.

1. Appuyez sur le bouton **MENU** pour afficher le menu.
Appuyez sur le bouton **▲** ou **▼** pour sélectionner "Menu numérique" puis appuyez sur le bouton **ENTER**.
2. Appuyez sur le bouton **▲** ou **▼** pour sélectionner "Configuration" puis appuyez sur le bouton **ENTER**.
3. Appuyez sur le bouton **▲** ou **▼** pour sélectionner "Sous-titres" puis appuyez sur le bouton **ENTER**.
4. Sélectionnez "Marche" en appuyant sur le bouton **▲** ou **▼**.
Appuyez sur le bouton **ENTER**.
5. Appuyez sur le bouton **EXIT** pour quitter le menu.

 Vous pouvez sélectionner ces options en appuyant sur le bouton **SUBT.** de la télécommande.

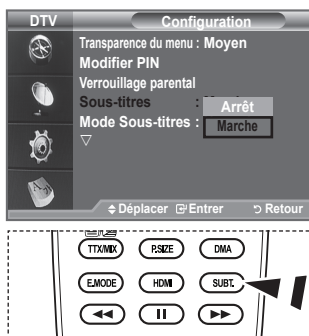

Configuration du Mode Sous-titres

Utilisez ce menu pour configurer le Mode Sous-titres. "Normal" s'affiche sous le menu pour les sous-titres de base et "Malentendants" sont les sous-titres pour les personnes malentendantes.

1. Appuyez sur le bouton **MENU** pour afficher le menu.
Appuyez sur le bouton **▲** ou **▼** pour sélectionner "Menu numérique" puis appuyez sur le bouton **ENTER**.
2. Appuyez sur le bouton **▲** ou **▼** pour sélectionner "Configuration" puis appuyez sur le bouton **ENTER**.
3. Appuyez sur le bouton **▲** ou **▼** pour sélectionner "Mode Sous-titres" puis appuyez sur le bouton **ENTER**.
4. Appuyez sur le bouton **▲** ou **▼** pour sélectionner "Normal" ou "Malentendants". Appuyez sur le bouton **ENTER**.
5. Appuyez sur le bouton **EXIT** pour quitter le menu.
➤ Si le programme que vous regardez ne prend pas en charge la fonction "Malentendants", la fonction "Normal" est activée automatiquement même si le mode "Malentendants" est sélectionné.



Sélection du format sonore

Le son Dolby Digital ne peut être entendu que via un récepteur audio connecté par un câble optique. Le son PCM ne peut être entendu que via le haut-parleur principal.

Lorsque le son est émis à la fois par le haut-parleur principal et le récepteur audio, un effet d'écho peut se produire en raison de la différence de vitesse de décodage entre le haut-parleur principal et le récepteur audio. Dans ce cas, utilisez la fonction de sourdine interne.

1. Appuyez sur le bouton **MENU** pour afficher le menu.
Appuyez sur le bouton **▲** ou **▼** pour sélectionner "Menu numérique" puis appuyez sur le bouton **ENTER**.
2. Appuyez sur le bouton **▲** ou **▼** pour sélectionner "Configuration" puis appuyez sur le bouton **ENTER**.
3. Appuyez sur le bouton **▲** ou **▼** pour sélectionner "Format Audio" puis appuyez sur le bouton **ENTER**.
4. Appuyez sur le bouton **▲** ou **▼** pour sélectionner "PCM" ou "Dolby Digital".
Appuyez sur le bouton **ENTER**.
5. Appuyez sur le bouton **EXIT** pour quitter le menu.
➤ Le Format sonore s'affiche en fonction du signal de l'émetteur. Le son Dolby Digital est uniquement disponible lorsque le téléviseur est connecté à une enceinte externe via un câble optique.



Sélection de la description audio

Il s'agit d'une fonction audio auxiliaire qui fournit une piste audio supplémentaire à l'intention des personnes malvoyantes. Cette fonction traite le flux audio relatif à la Description audio (AD) lorsqu'il est envoyé avec le son principal par le radiodiffuseur. Les utilisateurs peuvent activer ou désactiver la description audio (Description audio) et régler le volume.

1. Appuyez sur le bouton **MENU** pour afficher le menu.
Appuyez sur le bouton ▲ ou ▼ pour sélectionner "Menu numérique", puis appuyez sur le bouton **ENTER**.
2. Appuyez sur le bouton ▲ ou ▼ pour sélectionner "Configuration", puis appuyez sur le bouton **ENTER**.
3. Appuyez sur le bouton ▲ ou ▼ pour sélectionner "Description audio", puis appuyez sur le bouton **ENTER**.
4. Appuyez sur le bouton ▲ ou ▼ pour sélectionner "Marche", puis appuyez sur le bouton **ENTER**.
5. Appuyez sur le bouton ▲ ou ▼ pour sélectionner "Volume", puis appuyez sur le bouton **ENTER**.
 - "Volume" est actif lorsque la fonction "Description audio" est définie sur "Marche".
6. Appuyez sur le bouton ◀ ou ▶ pour obtenir le réglage qui convient.
Appuyez sur le bouton **ENTER**.
7. Appuyez sur le bouton **EXIT** pour quitter le menu.



Sélection du texte numérique (Royaume-Uni uniquement)

Si le programme est diffusé avec du texte numérique, cette fonction est activée.

1. Appuyez sur le bouton **MENU** pour afficher le menu.
Appuyez sur le bouton ▲ ou ▼ pour sélectionner "Menu numérique" puis appuyez sur le bouton **ENTER**.
2. Appuyez sur le bouton ▲ ou ▼ pour sélectionner "Configuration" puis appuyez sur le bouton **ENTER**.
3. Appuyez sur le bouton ▲ ou ▼ pour sélectionner "Texte numérique" puis appuyez sur le bouton **ENTER**.
4. Appuyez sur le bouton ▲ ou ▼ pour sélectionner "Désactiver" ou "Activer". Appuyez sur le bouton **ENTER**.
5. Appuyez sur le bouton **EXIT** pour quitter le menu.
 - MHEG (Multimedia and Hypermedia Information Coding Experts Group) Norme internationale pour les systèmes de codage des données utilisés avec le multimédia et l'hypermédia. Niveau supérieur à celui du système MPEG, qui inclut de l'hypermédia à liaison de données tel que des images fixes, le service de caractères, l'animation, les fichiers graphiques et vidéo et les données multimédia. MHEG est une technologie utilisateur d'interaction de durée d'utilisation appliquée à divers domaines, dont la vidéo à la demande (VOD), la télévision interactive (ITV), le commerce électronique, la téléformation, la téléconférence, les bibliothèques numériques et les jeux en réseau.



Sélection du fuseau horaire (Espagne uniquement)

Sélection du fuseau horaire où vous vous trouvez.

1. Appuyez sur le bouton **MENU** pour afficher le menu.
Appuyez sur le bouton ▲ ou ▼ pour sélectionner "Menu numérique" puis appuyez sur le bouton **ENTER**.
2. Appuyez sur le bouton ▲ ou ▼ pour sélectionner "Configuration" puis appuyez sur le bouton **ENTER**.
3. Appuyez sur le bouton ▲ ou ▼ pour sélectionner "Fuseau Horaire" puis appuyez sur le bouton **ENTER**.
4. Sélectionnez le fuseau où vous vous trouvez en appuyant sur le bouton ▲ ou ▼. Appuyez sur le bouton **ENTER**.
 - Les options suivantes sont disponibles.
Péninsule ibérique et Iles Baléares - Iles Canaries
5. Appuyez sur le bouton **EXIT** pour quitter le menu.

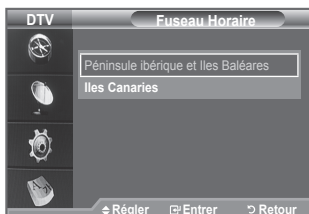

Affichage des informations relatives au produit

Vous pouvez visualiser les informations relatives à votre produit. Pour toute intervention sur le téléviseur, veuillez contacter un revendeur Samsung agréé.

1. Appuyez sur le bouton **MENU** pour afficher le menu.
Appuyez sur le bouton ▲ ou ▼ pour sélectionner "Menu numérique" puis appuyez sur le bouton **ENTER**.
2. Appuyez sur le bouton ▲ ou ▼ pour sélectionner "Configuration" puis appuyez sur le bouton **ENTER**.
3. Appuyez sur le bouton ▲ ou ▼ pour sélectionner "Système" puis appuyez sur le bouton **ENTER**.
4. Appuyez à nouveau sur le bouton **ENTER** pour sélectionner "Informations sur le produit".
 - Le menu des informations relatives au produit est sélectionné.
- Version logicielle, Version du micrologiciel
5. Appuyez sur le bouton **EXIT** pour quitter le menu.

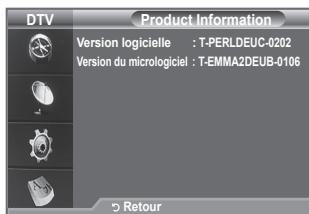

Vérification des informations relatives au signal

Vous pouvez obtenir des informations relatives à l'état du signal.

1. Appuyez sur le bouton **MENU** pour afficher le menu. Appuyez sur le bouton ▲ ou ▼ pour sélectionner "Menu numérique" puis appuyez sur le bouton **ENTER**.
 2. Appuyez sur le bouton ▲ ou ▼ pour sélectionner "Configuration" puis appuyez sur le bouton **ENTER**.
 3. Appuyez sur le bouton ▲ ou ▼ pour sélectionner "Système" puis appuyez sur le bouton **ENTER**.
 4. Appuyez sur le bouton ▲ ou ▼ pour sélectionner "Informations de signal" puis appuyez sur le bouton **ENTER**.
 5. Appuyez sur le bouton **EXIT** pour quitter le menu.
- Si l'état du signal est faible, le message "Aucun signal" s'affiche.



Mise à jour du logiciel

Pour garder le produit à jour avec les options Digital Television, les mises à jour logiciel sont régulièrement diffusées dans le signal télévision normal.

Le téléviseur détecte automatiquement ces signaux et affiche le bandeau de mise à jour logiciel. Vous avez le choix d'installer ou non la mise à jour.

1. Appuyez sur le bouton **MENU** pour afficher le menu. Appuyez sur le bouton ▲ ou ▼ pour sélectionner "Menu numérique" puis appuyez sur le bouton **ENTER**.
2. Appuyez sur le bouton ▲ ou ▼ pour sélectionner "Configuration" puis appuyez sur le bouton **ENTER**.
3. Appuyez sur le bouton ▲ ou ▼ pour sélectionner "Système" puis appuyez sur le bouton **ENTER**.
4. Appuyez sur le bouton ▲ ou ▼ pour sélectionner "Mise à niveau du logiciel", puis appuyez sur le bouton **ENTER**.
5. Appuyez sur le bouton ▲ ou ▼ pour sélectionner "Informations relatives au logiciel", "Mise à jour manuelle" ou "Mise à jour du mode Veille". Appuyez sur le bouton **ENTER**.

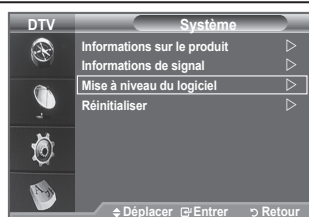

◆ Informations relatives au logiciel.

Appuyez sur le bouton **ENTER**. La version actuelle du logiciel s'affiche. Pour afficher les informations relatives à la version du logiciel, appuyez de nouveau sur le bouton **ENTER**.

Pour passer à une autre version, appuyez sur le bouton rouge.

Appuyez sur le bouton bleu pour réinitialiser l'appareil, activer la mise à jour et redémarrer.

◆ Mise à jour manuelle

Appuyez sur le bouton **ENTER** pour rechercher le nouveau logiciel parmi les canaux émettant actuellement.

◆ Mise à jour du mode Veille: Marche/Arrêt

Appuyez sur le bouton **ENTER**. Pour poursuivre la mise à jour du logiciel en gardant le téléviseur sous tension, sélectionnez Actif en appuyant sur le bouton ▲ ou ▼. 45 minutes après que le mode veille a été activé, une mise à jour manuelle est réalisée automatiquement. Etant donné que le courant est activé de façon interne, l'écran peut s'allumer brièvement pour les produits LCD. Le phénomène peut se poursuivre durant une heure jusqu'à ce que la mise à jour logiciel soit terminée.

6. Appuyez sur le bouton **EXIT** pour quitter le menu.

Visualisation de l'interface commune

Contient des informations relatives à la CAM insérée dans la fente CI et les affiche.

1. Appuyez sur le bouton **MENU** pour afficher le menu. Appuyez sur le bouton **▲** ou **▼** pour sélectionner "Menu numérique" puis appuyez sur le bouton **ENTER**.
2. Appuyez sur le bouton **▲** ou **▼** pour sélectionner "Configuration" puis appuyez sur le bouton **ENTER**.
3. Appuyez sur le bouton **▲** ou **▼** pour sélectionner "Interface commune", puis appuyez sur le bouton **ENTER**.
4. Appuyez sur le bouton **ENTER** pour afficher les informations relatives à votre application.
5. Appuyez sur le bouton **EXIT** pour quitter le menu.
 - L'application "Insertion d'informations" concerne la CI CARD.
 1. Achetez le module CI CAM en vous rendant chez le revendeur le plus proche ou par téléphone.
 2. Insérez la CI CARD dans la CAM dans la direction indiquée par la flèche jusqu'à ce qu'elle soit emboîtée.
 3. Insérez la CAM avec la CI CARD installée dans la fente de l'interface commune. (Insérez la CAM dans la direction indiquée par la flèche, juste au-dessus de l'extrémité pour qu'elle soit parallèle à la fente.)
 4. Vérifiez si une image est visible sur un canal à signal brouillé.

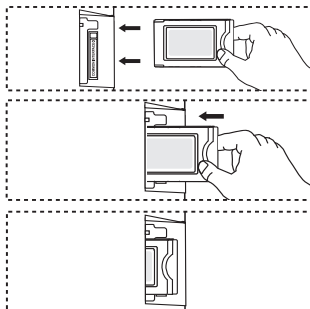

Sélection du Menu CI(Interface commune)

Cela aide l'utilisateur à sélectionner un élément du menu pris en charge par CAM.

1. Appuyez sur le bouton **MENU** pour afficher le menu. Appuyez sur le bouton **▲** ou **▼** pour sélectionner "Menu numérique" puis appuyez sur le bouton **ENTER**.
2. Appuyez sur le bouton **▲** ou **▼** pour sélectionner "Configuration" puis appuyez sur le bouton **ENTER**.
3. Appuyez sur le bouton **▲** ou **▼** pour sélectionner "Interface commune", puis appuyez sur le bouton **ENTER**.
4. Sélectionnez "Menu CI" en appuyant sur le bouton **▲** ou **▼**. Appuyez sur le bouton **ENTER**.
5. Sélectionnez l'option requise en appuyant sur le bouton **▲** ou **▼** puis appuyez sur le bouton **ENTER**.
6. Appuyez sur le bouton **EXIT** pour quitter le menu.
 - Sélectionnez le Menu CI dans le menu PC Card.

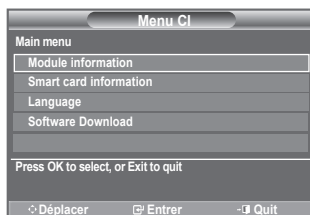

Réinitialisation

Vous pouvez ramener tous les réglages mémorisés à leur valeur par défaut.

- La réinitialisation supprime toutes les informations relatives aux canaux et les préférences de l'utilisateur.
1. Appuyez sur le bouton **MENU** pour afficher le menu. Appuyez sur le bouton ▲ ou ▼ pour sélectionner "Menu numérique" puis appuyez sur le bouton **ENTER**.
 2. Appuyez sur le bouton ▲ ou ▼ pour sélectionner "Configuration" puis appuyez sur le bouton **ENTER**.
 3. Appuyez sur le bouton ▲ ou ▼ pour sélectionner "Système" puis appuyez sur le bouton **ENTER**.
 4. Appuyez sur le bouton ▲ ou ▼ pour sélectionner "Réinitialiser" puis appuyez sur le bouton **ENTER**.
 5. L'écran "Saisir le code PIN" apparaît.

➤ Un message d'avertissement apparaît. Tous les réglages seront effacés en appuyant sur les boutons de couleur les uns après les autres (rouge, vert, jaune et bleu).
 7. Appuyez sur le bouton **EXIT** pour quitter le menu.

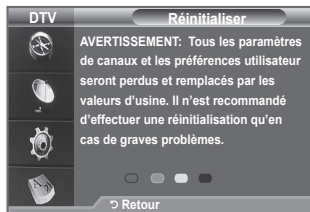

Sélection de la langue (Sous-titres, Audio ou Teletext)

Modification de la valeur par défaut des langues des sous-titres et audio.

Affiche les informations relatives à la langue pour le flot d'entrée.

1. Appuyez sur le bouton **MENU** pour afficher le menu. Appuyez sur le bouton ▲ ou ▼ pour sélectionner "Menu numérique" puis appuyez sur le bouton **ENTER**.
2. Appuyez sur le bouton ▲ ou ▼ pour sélectionner "Langue" puis appuyez sur le bouton **ENTER**.
3. Appuyez sur le bouton ▲ ou ▼ pour sélectionner "Langue audio", "Langue des sous-titres" ou "Langue du télétexte". Appuyez sur le bouton **ENTER**.
4. Sélectionnez la langue souhaitée en appuyant de façon répétée sur le bouton ▲ ou ▼. Appuyez sur le bouton **ENTER**.

➤ L'anglais est la langue par défaut si la langue sélectionnée n'est pas disponible.
5. Appuyez sur le bouton **EXIT** pour quitter le menu.

➤ Les sous-titres peuvent être sélectionnés pendant que vous regardez un programme. Les langues audio peuvent être sélectionnées pendant que vous regardez un programme.



Préférence

Ce menu compte 6 sous-menus :

Première Langue Audio, Deuxième Langue Audio, Première Langue de Sous-titres, Deuxième langue de Sous-titres,

Première Langue Télétexte, Deuxième Langue Télétexte.

A l'aide de cette fonction, les utilisateurs peuvent sélectionner une de ces langues (Anglais, Allemand, Italien, Suédois, Français, Gallois, Gaélique, Irlandais, Danois, Finnois, Espagnol, Hollandais). La langue sélectionnée ici est la langue par défaut lorsque l'utilisateur sélectionne un canal.



- ◆ Appuyez sur le bouton ▲ ou ▼ pour sélectionner le menu requis (Première Langue Audio, Deuxième Langue Audio, Première Langue de Sous-titres, Deuxième langue de Sous-titres, Première Langue Télétexte, Deuxième Langue Télétexte) puis appuyez sur le bouton **ENTER**. Les options du menu sélectionné s'affichent.
- ◆ Sélectionnez la langue souhaitée en appuyant sur le bouton ▲ ou ▼.
Appuyez sur le bouton **ENTER** pour confirmer votre choix.
- Si vous changez le réglage de la langue, les options Langue de Sous-titres, Langue Audio et Langue Télétexte du menu Langue (voir page 42) s'adaptent automatiquement à la langue sélectionnée.
- Langue des sous-titres, Langue audio et Langue du télétexte du menu affichent la liste des langues prises en charge par le canal actuel et la sélection est surlignée. Si vous modifiez le réglage des langues, la nouvelle sélection n'est valable que pour le canal actuel. Le nouveau réglage n'affecte pas la Première Langue de Sous-titres, la Première Langue Audio ni la Première Langue Télétexte du menu Préférence.

Configuration de votre logiciel PC (basée sur Windows XP)

Les paramètres d'affichage Windows indiqués ci-dessous sont ceux d'un ordinateur type. Les écrans réels de votre PC peuvent être différents, en fonction de votre propre version de Windows et de votre propre carte vidéo. Même si vos écrans réels apparaissent différents, les mêmes informations de base s'appliquent dans la plupart des cas. (Dans le cas contraire, contactez le fabricant de votre ordinateur ou votre revendeur Samsung.)

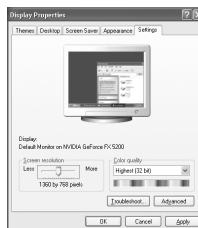

1. Cliquez sur " Panneau de configuration " dans le menu Démarrer de Windows.
2. Lorsque vous êtes sur l'écran du Panneau de configuration, cliquez sur "Apparence et thèmes" et une boîte de dialogue Propriétés de l'affichage apparaît.
3. Lorsque vous êtes sur l'écran du panneau de configuration, cliquez sur "Affichage" et une boîte de dialogue Propriétés de l'affichage apparaît.
4. 4 Allez sur l'onglet " Paramètres " dans la boîte de dialogue Propriétés de l'affichage. Réglage correct de la taille (résolution) Optimum- 1360 X 768
S'il existe une option de fréquence verticale sur votre boîte de dialogue des paramètres d'affichage, la valeur correcte est " 60 " ou " 60Hz ". Sinon cliquez sur " OK " et quittez la boîte de dialogue.

Modes d'affichage

La taille et la position de l'écran varient en fonction du type d'écran du PC et de sa résolution. Les résolutions du tableau sont recommandées.

> D-Sub Entrée

Mode	Résolution	Horizontale Fréquence (kHz)	Verticale Fréquence (Hz)	Horloge pixels Fréquence (MHz)	Polarité synchronisée (H/V)
IBM	640×350	31,469	70,086	25,175	+/-
	720×400	31,469	70,087	28,322	-/+
VESA	640×480	31,469	59,940	25,175	-/-
	640×480	37,861	72,809	31,500	-/-
	640×480	37,500	75,000	31,500	-/-
	800×600	37,879	60,317	40,000	+/+
	800×600	48,077	72,188	50,000	+/+
	800×600	46,875	75,000	49,500	+/+
	1024×768	48,363	60,004	65,000	-/-
	1024×768	56,476	70,069	75,000	-/-
	1024×768	60,023	75,029	78,750	+/+
1360×768	47,712	60,015	85,500	+/+	

> HDMI/DVI Entrée

Mode	Résolution	Horizontale Fréquence (kHz)	Verticale Fréquence (Hz)	Horloge pixels Fréquence (MHz)	Polarité synchronisée (H/V)
VESA	640×480	31,469	59,940	25,175	-/-
	800×600	37,879	60,317	40,000	+/+
	1024×768	48,363	60,004	65,000	-/-
	1360×768	47,712	60,015	85,500	+/+

- > Lorsque vous utilisez une connexion avec câble HDMI/DVI, vous devez utiliser la borne HDMI IN2.
- > Le mode interface n'est pas pris en charge.
- > Le téléviseur peut fonctionner de façon anormale si un format vidéo non standard est sélectionné.
- > Des modes séparés et composites sont pris en charge. SVSV n'est pas pris en charge.

Configuration du téléviseur avec le PC

➤ Appuyez sur le bouton **SOURCE** pour sélectionner le mode PC.

1. Appuyez sur le bouton **MENU** pour afficher le menu.
Appuyez à nouveau sur le bouton **ENTER** pour sélectionner "Image".
2. Sélectionnez l'option de votre choix en appuyant sur le bouton **▲** ou **▼**, puis appuyez sur le bouton **ENTER**.
3. Lorsque vous êtes satisfait de la configuration, appuyez sur le bouton **ENTER**.
4. Appuyez sur le bouton **EXIT** pour quitter le menu.

◆ Réglage Automatique

Le réglage automatique permet à l'écran PC affiché sur le téléviseur d'être ajusté automatiquement en fonction du signal vidéo PC. Les valeurs des options "Regl. Prec", "Regl. Base" et "Position" sont définies automatiquement.

Réglage simple

1. Appuyez sur le bouton **TOOLS** de la télécommande.
2. Appuyez sur le bouton **▲** ou **▼** pour sélectionner "Auto adjustment", puis appuyez sur le bouton **ENTER**.

◆ Ecran:

Regl. Base/Regl. Prec

Lorsque vous réglez la qualité de l'image, l'objectif est d'éliminer ou de réduire les parasites visuels. Si ces parasites ne sont pas éliminés uniquement avec une syntonisation fine (Réglage précis), réglez la fréquence du mieux que vous pouvez (Réglage de base), puis effectuez à nouveau une syntonisation plus fine. Une fois les parasites réduits, effectuez un nouveau réglage de l'image pour l'aligner au centre de l'écran.

Appuyez sur le bouton **▲** ou **▼** pour sélectionner "Regl. Base" ou "Regl. Prec", puis appuyez sur le bouton **ENTER**.

Appuyez sur le bouton **◀** ou **▶** pour régler la qualité de l'écran.

Appuyez sur le bouton **ENTER**.

Position

Régalez la position de l'écran du PC si elle ne convient pas à l'écran du téléviseur.

Appuyez sur le bouton **▲** ou **▼** pour régler la position verticale.

Appuyez sur le bouton **◀** ou **▶** pour régler la position horizontale.

Appuyez sur le bouton **ENTER**.

Réinitialiser Image

Vous pouvez rétablir les valeurs par défaut de tous les réglages d'image.

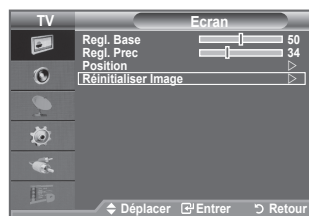
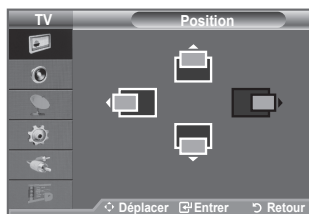
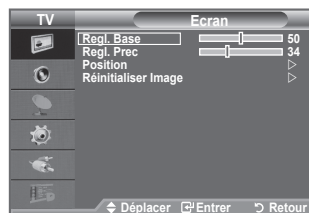
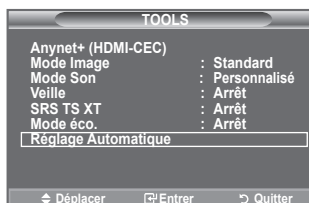
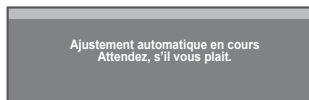

Qu'est-ce que Anynet+ ?

Anynet+ est un système de réseau AV qui fournit une interface AV conviviale aux utilisateurs, en contrôlant tous les appareils AV connectés via le menu Anynet+ lorsque des appareils AV Samsung Electronics sont connectés.

Connexion d'appareils Anynet+

Le système Anynet+ ne prend en charge que les appareils AV compatibles Anynet+. Assurez-vous que l'appareil AV connecté au téléviseur porte bien un label Anynet+.

Connexion directe au téléviseur

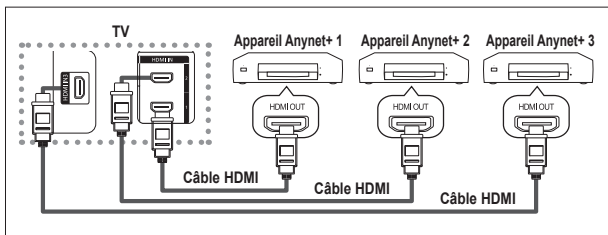

A l'aide du câble HDMI, reliez la prise [HDMI 1], [HDMI 2] ou [HDMI 3] du téléviseur à la prise HDMI OUT de l'appareil Anynet+ correspondant.

Connexion à un système Home Theater

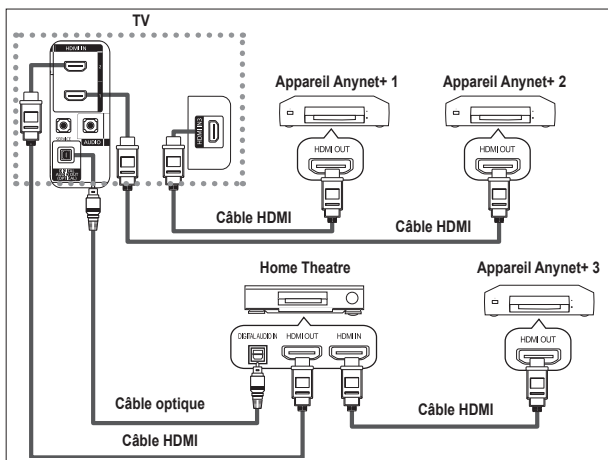

1. A l'aide du câble HDMI, reliez la prise [HDMI 1], [HDMI 2] ou [HDMI 3] du téléviseur à la prise HDMI OUT de l'appareil Anynet+ correspondant.
2. A l'aide du câble HDMI, reliez la prise HDMI IN du système Home Theater à la prise HDMI OUT de l'appareil Anynet+ correspondant.

- Veillez à connecter le téléviseur et le récepteur au moyen d'un câble optique.
- Ne connectez qu'un seul récepteur.
- Vous pouvez écouter le son 5.1 canaux par l'intermédiaire des enceintes du système Home Theater. Dans le cas contraire, vous ne pouvez écouter que du son stéréo 2 canaux. Si vous voulez écouter le son du téléviseur via le système Home Theater, veillez à relier correctement la prise Digital Audio IN (optique) du système Home Theater au téléviseur. Il est toutefois impossible d'écouter le son de l'enregistreur BD envoyé au système Home Theater via le téléviseur en mode 5.1, car le téléviseur ne peut produire que du son stéréo 2 canaux. Reportez-vous à la documentation du système Home Theater.
- Pour établir une connexion entre des appareils Anynet+, employez des câbles HDMI.
- Anynet+ fonctionne si l'appareil AV compatible est en mode Veille ou en Marche.
- Anynet+ prend en charge jusqu'à 8 appareils AV.

Configuration d'Anynet+

Les fonctions d'Anynet+ emploient les réglages suivants.

Utilisation de la fonction Anynet+

1. Appuyez sur le bouton **TOOLS**.
Appuyez ensuite sur le bouton **ENTER** pour sélectionner "Anynet+(HDMI-CEC)".
Appuyez sur le bouton ▲ ou ▼ pour sélectionner "Configuration"
puis appuyez sur le bouton **ENTER**.
2. Appuyez sur le bouton **ENTER** pour sélectionner "Anynet+ (HDMI-CEC)", puis appuyez sur le bouton **ENTER**.
3. Sélectionnez "Marche" en appuyant sur le bouton ▲ ou ▼, puis appuyez sur le bouton **ENTER**.
 - La fonction "Anynet+ (HDMI-CEC)" est activée.
 - Si vous choisissez "Arrêt", la fonction "Anynet+ (HDMI-CEC)" est désactivée.
 - Lorsque la fonction "Anynet+ (HDMI-CEC)" est désactivée, toutes les activités associées à Anynet+ sont indisponibles.

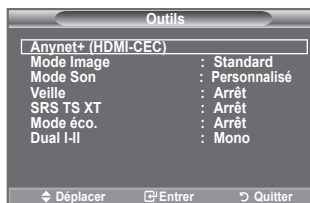

Extinction automatique d'un appareil Anynet+ lorsque le téléviseur est mis hors tension

1. Appuyez sur le bouton ▲ ou ▼ pour sélectionner "Arrêt automatique", puis appuyez sur le bouton **ENTER**.
2. Sélectionnez "Oui" en appuyant sur le bouton ▲ ou ▼, puis appuyez sur le bouton **ENTER**.
 - La fonction de mise hors tension automatique est activée.
 - Si vous choisissez "Non", la fonction est désactivée.Appuyez sur le bouton **EXIT** pour quitter.
 - Le réglage Sélectionner appareil de la télécommande du téléviseur doit être fixé à TV pour pouvoir utiliser la fonction Anynet+.
 - Si vous réglez "Auto Turn Off" sur "Non", les appareils externes connectés s'éteignent lorsque le téléviseur est mis hors tension. Toutefois, si l'appareil est en train d'enregistrer, il ne peut pas être éteint.

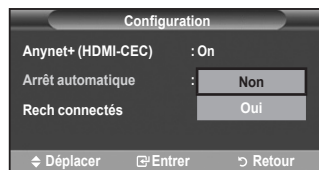

Recherche d'appareils Anynet+ et basculement entre des appareils

1. Appuyez sur le bouton **TOOLS**.
Appuyez ensuite sur le bouton **ENTER** pour sélectionner "Anynet+(HDMI-CEC)".
2. Appuyez sur le bouton ▲ ou ▼ pour sélectionner "Sélection appareil" puis appuyez sur le bouton **ENTER**.
3. Appuyez sur le bouton ▲ ou ▼ pour sélectionner un appareil, puis appuyez sur le bouton **ENTER**. Vous passez ainsi à l'appareil sélectionné.
4. Si l'appareil désiré est introuvable, appuyez sur le bouton ▲ ou ▼ pour sélectionner "Configuration", puis appuyez sur le bouton **ENTER**.
5. Appuyez sur le bouton ▲ ou ▼ pour sélectionner "Rech connectés", puis appuyez sur le bouton **ENTER**.
Le message "Configuration de la connexion Anynet+" s'affiche.
Au terme de la recherche, les appareils connectés sont indiqués dans le menu Anynet+.

- Le basculement vers l'appareil sélectionné peut prendre 2 minutes. Il est impossible d'annuler l'opération de basculement.
- Le temps nécessaire pour rechercher les appareils dépend du nombre d'appareils connectés.
- Au terme de la recherche d'appareils, le nombre d'appareils trouvé n'est pas indiqué.
- Bien que le téléviseur recherche automatiquement les appareils lorsqu'il est allumé à l'aide du bouton **POWER**, les appareils connectés lorsque le téléviseur est allumé ou dans des conditions spécifiques ne sont pas affichés dans la liste des appareils. Dans un tel cas, utilisez le menu "Rech connectés" pour rechercher ces appareils.
- Si vous avez choisi un mode d'entrée externe en appuyant sur le bouton **SOURCE**, il est impossible d'utiliser la fonction Anynet+. Veillez à basculer vers un appareil Anynet+ au moyen du bouton **TOOLS**.

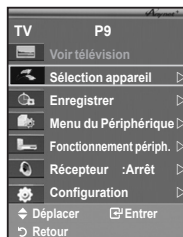



Menu Anynet+

Le menu Anynet+ varie selon le type et l'état des appareils Anynet+ connectés au téléviseur.

Menu Anynet+	Description
Voir télévision	Passer d'Anynet+ au mode de diffusion TV.
Sélection appareil	Le téléviseur se connecte à l'appareil correspondant.
Enregistrer	Démarre l'enregistrement (ce menu ne fonctionne qu'avec un appareil capable d'enregistrer).
Menu du Périphérique	Affiche le menu de l'appareil connecté. Exemple : Si un enregistreur de DVD est connecté, son menu titre s'affiche.
Fonctionnement périph.	Affiche le menu de commande de l'appareil connecté. Exemple : Si un enregistreur de DVD est connecté, son menu de contrôle de lecture qui s'affiche.
Récepteur	Le son est émis par l'intermédiaire du récepteur.
Configuration	Permet de configurer l'environnement d'utilisation d'Anynet+.

Boutons de la télécommande du téléviseur disponibles en mode Anynet+

Type d'appareil	Mode de fonctionnement	Boutons disponibles
Appareil Anynet+	Après le basculement vers cet appareil, lorsque son menu s'affiche à l'écran.	Touches numériques ▲/▼/◀/▶/ENTER Touches colorées Bouton EXIT
	Après le basculement vers l'appareil, pendant la lecture d'un fichier	◀◀ (Recherche vers l'arrière)/ ▶▶ (Recherche vers l'avant)/ ■ (Arrêt)/▶ (Lecture)/ ⏸ (Pause)
Appareil à tuner intégré	Après le basculement vers l'appareil, lorsque vous regardez un programme télévisé	Bouton P (▲/▼)
Appareil audio	Lorsque le récepteur est activé	Bouton ▲ (⊕)/▼ (⊖) Bouton MUTE

- La fonction Anynet+ n'est utilisable que quand la télécommande est réglée en mode TV.
- Le bouton  ne fonctionne que lorsque l'appareil est dans un état où l'enregistrement est possible.
- Il est impossible de commander des appareils Anynet+ à l'aide des boutons situés sur le téléviseur. Les appareils Anynet+ ne peuvent être commandés qu'au moyen de la télécommande du téléviseur.
- Il se peut que la télécommande du téléviseur ne fonctionne pas dans certaines situations. Dans ce cas, sélectionnez de nouveau l'appareil Anynet+.
- Les fonctions d'Anynet+ ne peuvent pas commander des produits d'autres fabricants.
- En mode Anynet+, les boutons de couleur peuvent ne pas fonctionner correctement.
- Les opérations ,  peuvent varier en fonction de l'appareil.

Enregistrement

Vous pouvez enregistrer un programme télévisé à l'aide d'un enregistreur.

Appuyez sur le bouton .

L'enregistrement débute. Le système d'enregistrement compatible Anynet+ doit toutefois être connecté.

- Le programme télévisé actuel est enregistré lorsque vous regardez la télévision. Si vous regardez une vidéo provenant d'un autre appareil, c'est cette vidéo qui est enregistrée.
- Vous pouvez également effectuer un enregistrement en sélectionnant "Enregistrer" après avoir appuyé sur le bouton **TOOLS**.
- Avant d'enregistrer, vérifiez la connexion de la prise d'antenne au périphérique d'enregistrement. Pour la connexion de l'antenne au périphérique d'enregistrement, reportez-vous au manuel de l'utilisateur de ce dernier.

Ecoute via un récepteur

Le son peut être émis par l'intermédiaire d'un récepteur au lieu de l'enceinte du téléviseur.

1. Appuyez sur le bouton **TOOLS**.

Appuyez ensuite sur le bouton **ENTER**  pour sélectionner "Anynet+(HDMI-CEC)".

Appuyez sur le bouton **▲** ou **▼** pour sélectionner "Récepteur" puis appuyez sur le bouton **ENTER** .

2. Sélectionnez "Marche" en appuyant sur le bouton **◀** ou **▶**, puis appuyez sur le bouton **ENTER** .

Le son est désormais émis via le récepteur.

3. Appuyez sur le bouton **EXIT** pour quitter le menu.

- Lorsque le récepteur est activé, vous pouvez écouter le son du téléviseur via le récepteur à 2 canaux.
- Si le récepteur n'est destiné qu'à un système Home Theater (et ne prend en charge que l'audio), il se peut qu'il ne figure pas dans la liste des appareils.
- Le récepteur ne peut fonctionner que s'il est connecté correctement à la prise optique du téléviseur.
- Si vous utilisez du contenu confronté à un problème de droits d'auteur, il se peut que l'écoute via le récepteur ne fonctionne pas correctement.
- Si une coupure de courant se produit alors que l'option "Récepteur" est définie sur "Marche" (câble d'alimentation débranché ou panne de courant), il se peut que l'option "TV Speaker" soit définie sur "Arrêt" lorsque vous rallumez le téléviseur. (Voir page 22)



Vérifications avant de faire appel au service d'assistance

Symptôme	Solution
Anynet+ ne fonctionne pas.	<ul style="list-style-type: none"> ■ Vérifiez si l'appareil est compatible Anynet+. Le système Anynet+ ne prend en charge que les appareils compatibles Anynet+. ■ Ne connectez qu'un seul récepteur. ■ Vérifiez que le cordon d'alimentation de l'appareil Anynet+ est bien connecté. ■ Vérifiez la connexion des câbles vidéo/audio/HDMI de l'appareil Anynet+. ■ Vérifiez que Anynet+ (HDMI-CEC) est défini sur On dans le menu de configuration Anynet+. ■ Vérifiez que la télécommande du téléviseur est en mode TV. ■ Vérifiez qu'il s'agit d'une télécommande exclusive Anynet+. ■ Anynet+ ne fonctionne pas dans toutes les conditions. (Recherche de chaînes, Plug & Play, etc.) ■ Lorsque vous branchez ou de retirez le câble HDMI, veuillez à relancer une recherche de périphérique ou à redémarrer votre téléviseur. ■ Vérifiez que la fonction Anynet+ du périphérique Anynet+ est activée.
Je veux démarrer Anynet+.	<ul style="list-style-type: none"> ■ Assurez-vous que l'appareil AV est bien connecté au téléviseur, et assurez-vous que la fonction Anynet+ (HDMI-CEC) est réglée sur Marche dans le menu Configuration d'Anynet+. ■ Appuyez sur le bouton TV/DTV de la télécommande pour allumer le téléviseur. Appuyez ensuite sur le bouton TOOLS pour afficher le menu Anynet+ et sélectionnez le menu de votre choix.
Je veux quitter Anynet+.	<ul style="list-style-type: none"> ■ Choisissez Voir télévision dans le menu Anynet+. ■ Appuyez sur le bouton SOURCE de la télécommande et choisissez un appareil non compatible Anynet+. ■ Appuyez sur le bouton P☉/☉, CH LIST, PRE CH, etc. pour modifier le mode TV. Remarque : Le bouton de canal ne fonctionne que si aucun appareil Anynet+ à tuner incorporé n'est connecté.
Connexion à un appareil Anynet+ apparaît à l'écran.	<ul style="list-style-type: none"> ■ Il est impossible d'employer la télécommande quand vous configurez Anynet+ ou quand vous passez à un mode de visualisation. ■ La télécommande n'est utilisable qu'au terme de la configuration d'Anynet+ ou du passage au mode de visualisation.
La lecture ne démarre pas sur l'appareil Anynet+.	Vous ne pouvez pas utiliser la fonction de lecture lorsque Plug & Play est en cours.
L'appareil connecté n'est pas affiché.	<ul style="list-style-type: none"> ■ Vérifiez si l'appareil est ou non compatible avec les fonctions d'Anynet+. ■ Vérifiez que le câble HDMI est bien connecté. ■ Vérifiez que la fonction Anynet+ (HDMI-CEC) est définie sur Marche dans le menu de configuration Anynet+. ■ Lancez une nouvelle recherche d'appareils Anynet+. ■ Vous ne pouvez connecter un appareil Anynet+ qu'à l'aide du câble HDMI. Certains câbles HDMI peuvent ne pas prendre en charge les fonctions Anynet+. ■ En cas d'arrêt anormal, tel que la déconnexion du câble HDMI ou du câble d'alimentation, ou encore une panne de courant, effectuez une nouvelle recherche d'appareils.
Le programme TV ne s'enregistre pas.	Vérifiez que la prise d'antenne du périphérique d'enregistrement est correctement branchée.
Le son du téléviseur ne sort pas via le récepteur.	Connectez le câble optique entre le téléviseur et le récepteur.

Fonction de télétexte

La plupart des canaux de télévision proposent des services d'informations via le télétexte. La page d'index du télétexte contient des instructions sur l'utilisation de ce service. Vous pouvez en outre sélectionner différentes options à l'aide des boutons de la télécommande.

➤ Pour que l'affichage des informations de télétexte soit correct, la réception des chaînes doit être stable. Dans le cas contraire, des informations pourraient manquer ou certaines pages pourraient ne pas s'afficher.

- 1  **(Quitter)**
Permet de quitter l'affichage télétexte.
- 2  **(index)**
Permet d'afficher la page d'index du télétexte (sommaire).
- 3  **(mémorisation)**
Permet de mémoriser les pages de télétexte.
- 4  **(taille)**
Permet d'afficher la moitié supérieure de l'écran en caractères deux fois plus grands. Appuyez à nouveau sur ce bouton pour afficher la moitié inférieure de l'écran. Appuyez à nouveau pour rétablir le mode d'affichage normal.
- 5  **(révéler)**
Permet d'afficher le texte masqué (par exemple les réponses d'un jeu). Appuyez à nouveau sur ce bouton pour rétablir le mode d'affichage normal.
- 6  **(télétexte activé/mix)**
Permet d'activer le mode Télétexte après avoir choisi le canal diffusant le service télétexte. Appuyez deux fois sur ce bouton pour superposer le télétexte à l'émission diffusée.
- 7  **(mode)**
Permet de sélectionner le mode Télétexte (LIST/FLOF). Si vous appuyez sur ce bouton en mode LISTE, vous accédez au mode d'enregistrement de liste. Dans ce mode, vous pouvez enregistrer une page télétexte dans une liste à l'aide du bouton  (store).
- 8  **(page secondaire)**
Permet d'afficher la page télétexte suivante.
- 9  **(haut page)**
Permet d'afficher la page télétexte suivant.
- 10  **(bas page)**
Permet d'afficher la page télétexte précédente.
- 11  **(pause)**
Permet de bloquer l'affichage sur une page précise, si celle-ci est reliée à plusieurs pages secondaires qui s'affichent automatiquement l'une après l'autre. Pour reprendre l'affichage des autres pages, appuyez à nouveau sur ce bouton.
- 12  **(annuler)**
Permet d'afficher le programme lors de la recherche d'une page.
- 13 **Boutons de couleur (rouge/vert/jaune/bleu)**
Si la société émettrice utilise le système FASTEXT, les différents sujets traités dans la page télétexte disposent d'un code couleur et peuvent être sélectionnés à l'aide des boutons de couleur de la télécommande. Appuyez sur le bouton correspondant à la fonctionnalité requise. La page s'affiche ainsi que d'autres informations en couleur pouvant être sélectionnées de la même manière. Pour afficher la page précédente ou la page suivante, appuyez sur le bouton de couleur correspondant.

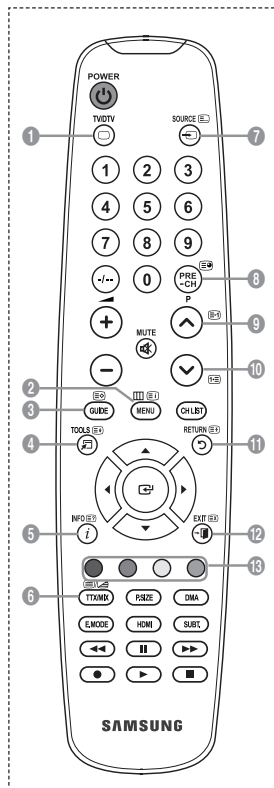

➤ Vous pouvez changer de page télétexte en appuyant sur les boutons numériques de la télécommande.

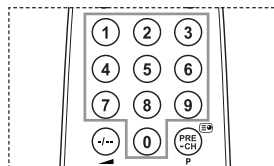

Les pages télétexte sont organisées en six catégories :

Catégorie	Sommaire
A	Numéro de la page sélectionnée
B	Identité du canal émetteur
C	Numéro de la page actuelle ou indications de recherche
D	Date et heure
E	Texte
F	Informations sur l'état Informations FASTEXT

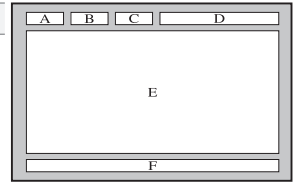

- Les informations télétexte sont souvent réparties sur plusieurs pages qui s'affichent l'une après l'autre. Ces pages sont accessibles en :
 - ◆ Entrant le numéro de page ;
 - ◆ Sélectionnant un titre dans une liste ;
 - ◆ Sélectionnant un en-tête de couleur (système FASTEXT).
- Appuyez sur le bouton **TV/DTV** pour quitter l'affichage télétexte.

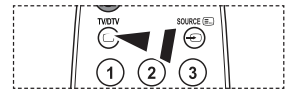

Ajustement fixation murale (vendu séparément) (en fonction du modèle)

Grâce à l'installation d'un support mural automatique, vous pouvez régler facilement la position de votre téléviseur.

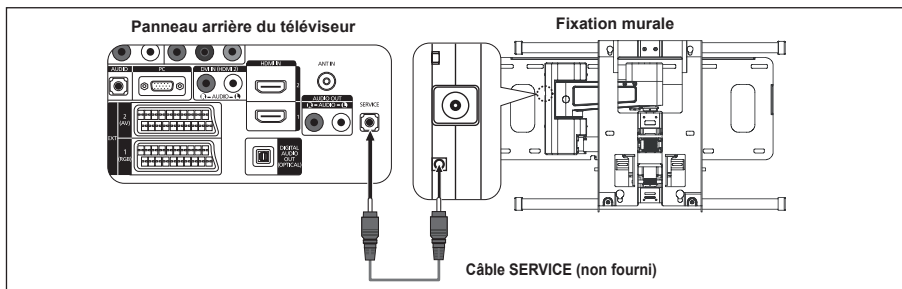

Entrer dans le menu

- Appuyez sur le bouton ▲, ▼, ◀ ou ▶ de votre télécommande.
 - L'écran Fixation murales'affiche.
 - Si l'écran Fixation murale ne s'affiche pas lorsque vous cliquez sur un bouton de direction en regardant la télévision, utilisez le menu pour l'afficher.
- Appuyez sur le bouton **MENU** pour afficher le menu. Appuyez sur le bouton ▲ ou ▼ pour sélectionner "Configuration", puis appuyez sur le bouton **ENTER**.
- Appuyez sur le bouton ▲ ou ▼ pour sélectionner "Ajustement fixation murale", puis appuyez sur le bouton **ENTER**.



Mémorisation de la position

- Réglez à la position souhaitée à l'aide des boutons ▲, ▼, ◀, ▶.
 - Si vous appuyez sur une touche fléchée alors qu'aucun menu OSD n'est affiché sur l'écran du téléviseur, l'écran de réglage s'affiche.
 - Appuyez sur le bouton **INFO** pour effectuer une réinitialisation. Appuyez sur le bouton ◀ ou ▶ pour sélectionner "Oui", puis appuyez sur le bouton **ENTER**. La position est initialisée sur le réglage par défaut.
- Appuyez sur le bouton bleu.
 - Appuyez sur les boutons ▲ et ▼ pour sélectionner un mode d'enregistrement parmi Position1, Position 2 ou Position 3 afin d'enregistrer la position actuelle.
 - Si vous ne souhaitez pas enregistrer la position actuelle, appuyez sur le bouton **RETURN**.
 - Lorsque vous sélectionnez un mode d'enregistrement, vous ne pouvez pas utiliser les boutons Couleur.
- Appuyez sur le bouton **ENTER** pour effectuer l'enregistrement.
 - Si Position1 est sélectionné, le message "Position actuelle enregistrée sous Position1" est affiché.
- Appuyez sur le bouton **ENTER**.
 - La position enregistrée apparaît sur le côté gauche de l'OSD.

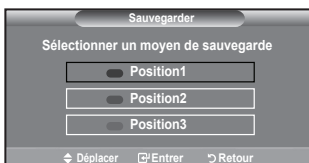
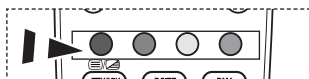
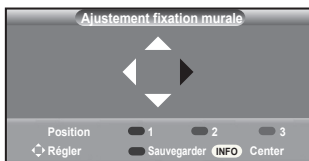

Accès à la position mémorisée

1. Effectuez l'étape 1 de la section "Entrer dans le menu".
2. Appuyez sur un bouton de couleur (Rouge, Vert ou Jaune) pour déplacer le support mural automatique vers la position enregistrée.
 - Vous pouvez déplacer le support mural sur l'une des trois positions prédéfinies en appuyant sur le bouton Rouge (Position 1), Vert (Position 2) ou Jaune (Position 3).
 - Si vous réglez la position après avoir accédé à une position prédéfinie, l'écran de position disparaît.

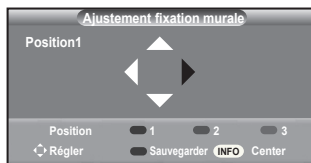

- Pour l'installation, consultez le manuel d'installation fourni avec le support mural.
- Pour l'installation du produit ainsi que l'installation et le déplacement de la fixation murale, adressez-vous à une société d'installation spécialisée.
- Utilisez ce manuel d'installation si vous souhaitez fixer le support sur un mur. Si vous souhaitez le fixer sur d'autres matériaux de construction, veuillez prendre contact avec votre revendeur le plus proche.
- Le support mural automatique ne fonctionne pas lorsque Anynet+ est activé.
- Les modèles à 37 et 40 pouces ne sont pas compatibles avec l'ancien système électrique de fixation murale (WMN5090A*).



Utilisation du verrouillage Kensington antivol (en fonction du modèle)

Le verrouillage Kensington est un dispositif utilisé pour fixer physiquement le système dans le cas d'une utilisation dans un endroit public. L'aspect et la méthode de verrouillage peuvent différer de l'illustration en fonction du fabricant. Reportez-vous au manuel fourni avec le verrouillage Kensington pour une utilisation correcte. Le dispositif de verrouillage doit être acheté séparément.

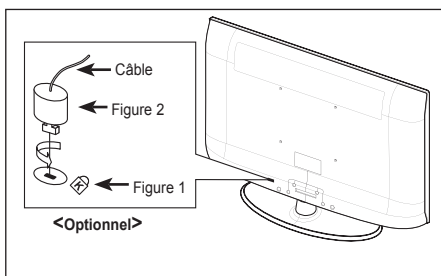
1. Insérez le dispositif de verrouillage dans (figure 1) la fente Kensington de la télévision LCD et tournez-le dans le sens de verrouillage (figure 2).
 2. Branchez le câble du verrouillage Kensington.
 3. Fixez le verrouillage Kensington sur un bureau ou tout autre objet lourd inamovible.
- L'emplacement du verrou Kensington peut varier en fonction du modèle.



Dépannage : Avant de contacter le personnel du service d'assistance

Aucune image ou aucun son.	<ul style="list-style-type: none"> • Vérifiez que le cordon d'alimentation est branché à une prise secteur. • Vérifiez que vous avez appuyé sur le bouton  de votre téléviseur. • Vérifiez les paramètres de contraste et de luminosité. • Vérifiez le volume.
Image normale, mais aucun son.	<ul style="list-style-type: none"> • Vérifiez le volume. • Vérifiez si le bouton MUTE  de la télécommande a été actionné. • Vérifiez si le paramètre "TV Speaker" est défini sur Marche.
L'écran est noir et le témoin d'alimentation clignote à intervalle régulier.	<ul style="list-style-type: none"> • Sur votre ordinateur, allez sur : Alimentation, Câble de signal. • Le mode de gestion d'alimentation est activé. • Déplacez la souris de l'ordinateur ou appuyez sur une touche du clavier.
Aucune image ou image en noir et blanc.	<ul style="list-style-type: none"> • Réglez les paramètres de couleur. • Vérifiez que le système d'émission sélectionné est correct.
Interférence du son et de l'image.	<ul style="list-style-type: none"> • Essayez d'identifier l'appareil électrique qui perturbe le téléviseur et éloignez-le. • Branchez le téléviseur à une autre prise.
Image neigeuse ou floue, son altéré.	<ul style="list-style-type: none"> • Vérifiez l'orientation, l'emplacement et les branchements de votre antenne. Cette interférence est souvent due à l'utilisation d'une antenne intérieure.
Dysfonctionnements de la télécommande.	<ul style="list-style-type: none"> • Remplacez les piles de la télécommande. • Nettoyez la partie supérieure de la télécommande (fenêtre de transmission). • Vérifiez les bornes des piles.
Le message 'Vérifiez le câble de signal' s'affiche.	<ul style="list-style-type: none"> • Assurez-vous que le câble de signal est bien branché au PC ou aux sources vidéo. • Assurez-vous que les sources vidéo ou le PC sont allumés.
En mode PC, le message 'Mode non pris en charge.' s'affiche.	<ul style="list-style-type: none"> • Vérifiez la résolution maximale et la fréquence de l'adaptateur vidéo. • Comparez ces valeurs aux données du graphique de fonctionnement des modes d'affichage.
L'image endommagée apparaît dans le coin de l'écran.	Si "Scan uniquement" est sélectionné dans certains périphériques externes, l'image endommagée peut apparaître dans le coin de l'écran. Ce problème est provoqué par les périphériques externes et non par le téléviseur.
Le message 'Rétablit tous les paramètres aux réglages prédéfinis en usine' s'affiche.	Cela s'affiche lorsqu'on appuie sur la touche EXIT pendant un moment. Les paramètres du produit sont rétablis selon les réglages prédéfinis en usine.

Le panneau TFT LCD utilise un panneau constitué de sous-pixels (3 133 440) dont la fabrication fait appel à une technologie avancée. Il se peut toutefois que des points clairs ou sombres apparaissent à l'écran. Ils n'ont aucune incidence sur la performance du produit.

Spécifications techniques et environnementales

Nom du modèle	LE32A436/LE32A437	LE37A436/LE37A437
Taille de l'écran (diagonale)	32 pouces	37 pouces
Résolution PC	1360 X 768 @ 60 Hz	1360 X 768 @ 60 Hz
Son Sortie	10 W X 2	10 W X 2
Dimensions (L x P x H) Corps Avec pied	796 X 79 X 531 mm 796 X 252 X 580 mm	916 X 87 X 572 mm 916 X 300 X 652 mm
Poids (avec support)	13 kg	18 kg
Considérations environnementales Température de fonctionnement Humidité au cours du fonctionnement Température de stockage Humidité sur le lieu de stockage	10 °C à 40 °C (50 °F à 104 °F) 10 % à 80 %, sans condensation -20 °C à 45 °C (-4 °F à 113 °F) 5 % à 95 %, sans condensation	10 °C à 40 °C (50 °F à 104 °F) 10 % à 80 %, sans condensation -20 °C à 45 °C (-4 °F à 113 °F) 5 % à 95 %, sans condensation
Support pivotant (gauche/droite)	-20° ~ 20°	-20° ~ 20°

Nom du modèle	LE40A436/LE40A437
Taille de l'écran (diagonale)	40 pouces
Résolution PC	1360 X 768 @ 60 Hz
Son Sortie	10 W X 2
Dimensions (L x P x H) Corps Avec pied	971 X 87 X 628 mm 971 X 300 X 687 mm
Poids (avec support)	21 kg
Considérations environnementales Température de fonctionnement Humidité au cours du fonctionnement Température de stockage Humidité sur le lieu de stockage	10 °C à 40 °C (50 °F à 104 °F) 10 % à 80 %, sans condensation -20 °C à 45 °C (-4 °F à 113 °F) 5 % à 95 %, sans condensation
Support pivotant (gauche/droite)	-20° ~ 20°

- La conception et les spécifications sont susceptibles de changer sans préavis.
- Ce périphérique est un appareil numérique de classe B.
- Pour les caractéristiques d'alimentation et de consommation électrique, voir l'étiquette fixée au produit.

Kontakt zu Samsung

Falls Sie Fragen oder Anregungen zu Samsung-Produkten haben, wenden Sie sich bitte an den Samsung-Kundendienst. (Weitere Informationen auf der Rückseite)

Vorsichtsmaßnahmen beim Anzeigen von Standbildern

Ein Standbild kann zu einer dauerhaften Beschädigung des Fernsehbildschirms führen.

- Zeigen Sie kein Standbild länger als 2 Stunden auf dem LCD-Monitor an, da das Bild auf diese Weise einbrennen kann.

Das Einbrennen von Standbildern wird auch als "Bildkonservierung" bezeichnet.

Sie können das Einbrennen vermeiden, indem Sie die Helligkeit und den Kontrast des Monitors beim Anzeigen von Standbildern verringern.

-  Bei Wiedergabe im Format 4:3 über einen längeren Zeitraum können bedingt durch die unterschiedliche Lichtemission Nachbilder der Ränder links, rechts und in der Mitte des Bildschirms auftreten. DVD- oder Spielekonsole-Wiedergabe können einen ähnlichen Effekt verursachen. Schäden, die durch die o. g. Effekte verursacht wurden, unterliegen nicht der Garantie.
- Die kontinuierliche Anzeige von Standbildern von Videospiele oder vom PC über einen gewissen Zeitraum hinaus kann partielle Nachbilder verursachen. Um diesen Effekt zu verhindern, verringern Sie Helligkeit und Kontrast, wenn Sie Standbilder anzeigen möchten.

Inhalt

ANSCHLIESSEN UND VORBEREITEN DES FERNSEHGERÄTS

- ◆ Lieferumfang 2
- ◆ Anbringen des Standfußes..... 2
- ◆ Anbringen der Wandhalterung 2
- ◆ Bedienfeld 3
- ◆ Anschlussfeld 4
- ◆ Fernbedienung 7
- ◆ Batterien in die Fernbedienung einsetzen..... 8
- ◆ Ein- und Ausschalten 8
- ◆ Fernsehgerät in den Standby-Modus schalten .. 8
- ◆ Menüs anzeigen 9
- ◆ Verwenden der Taste TOOLS 9
- ◆ Plug & Play..... 10

EINSTELLEN DER KANÄLE

- ◆ Sender automatisch speichern..... 11
- ◆ Manuelles Speichern von Kanälen..... 12
- ◆ Sender hinzufügen/sperren 13
- ◆ Gespeicherte Sender sortieren 14
- ◆ Sendernamen zuweisen..... 14
- ◆ Senderfeinabstimmung durchführen 15
- ◆ LNA (rauscharmer Verstärker) 15

EINSTELLEN DES BILDES

- ◆ Bildstandard ändern 16
- ◆ Bild einstellen 17
- ◆ Konfigurieren detaillierter Bildeinstellungen 17
- ◆ Zurücksetzen der Bildeinstellungen auf die werkseitig festgelegten Standardwerte 18
- ◆ Konfigurieren der Bildoptionen..... 19

EINSTELLEN DES TONS

- ◆ Audiofunktionen 21
- ◆ Tonmodus wählen 22
- ◆ Kopfhörer anschließen (gesondert lieferbar).... 22

EINSTELLEN DER ZEIT

- ◆ Aktuelle Uhrzeit einstellen und anzeigen 23
- ◆ Sleep-Timer einstellen..... 23
- ◆ Fernsehgerät automatisch ein- und ausschalten . 24

FUNKTIONSBESCHREIBUNG

- ◆ Sprache auswählen..... 24
- ◆ Melodie / Entertainment / Energiesparmod. 25
- ◆ Signalquelle auswählen 26
- ◆ Signalquellennamen bearbeiten..... 27

DTV BENUTZEN

- ◆ Vorschau des DTV-Menüsystems 28
- ◆ Kanalliste automatisch aktualisieren 29
- ◆ Kanalliste manuell aktualisieren 29
- ◆ Bevorzugte Kanäle bearbeiten 30
- ◆ Auswählen der Kanalliste 32
- ◆ Programminformationen anzeigen 32
- ◆ EPG-Informationen (Elektronischer Programmführer) anzeigen 33
- ◆ Verwenden der Vormerkliste 34
- ◆ Einstellen des Standardführers 34
- ◆ Anzeigen aller Kanäle und der bevorzugten Kanäle 35
- ◆ Einstellen der Menütransparenz 35
- ◆ Kindersicherung einstellen 36
- ◆ Einrichten von Untertiteln 37
- ◆ Festlegen des Untertitelmodus 37
- ◆ Audioformat ändern..... 37
- ◆ Auswählen der Audiobeschreibung 38
- ◆ Digitaltext einstellen (Nur Großbritannien) 38
- ◆ Zeitzone auswählen (Nur Spanien)..... 39
- ◆ Anzeigen von Produktinformationen 39
- ◆ Überprüfen der Signalinformation 40
- ◆ Software aktualisieren 40
- ◆ Anzeigen der Gemeinsamen Schnittstelle 41
- ◆ Auswählen des CI-Menüs (Common Interface) 41
- ◆ Zurücksetzen 42
- ◆ Auswählen der bevorzugten Sprache (Untertitel, Audio oder Teletext) 42
- ◆ Voreinstellung..... 43

KONFIGURIEREN DES PCS

- ◆ PC-Software installieren (unter Windows XP) .. 44
- ◆ Anzeigemodi 44
- ◆ Fernsehgerät mithilfe des PCs einstellen..... 45

INFORMATIONEN ZU ANYNET*

- ◆ Was ist Anynet? 46
- ◆ Anschließen von Anynet*-Geräten 46
- ◆ Einrichten von Anynet* 47
- ◆ Suchen von Anynet*-Geräten und Umschalten zwischen diesen Geräten 48
- ◆ Aufnehmen 50
- ◆ Tonwiedergabe mit einem Receiver 50
- ◆ Prüfen Sie Folgendes, bevor Sie sich an den Service wenden..... 51

EMPFEHLUNGEN FÜR DEN BETRIEB

- ◆ Videotext-Funktion 52
- ◆ Einstellung für Wandmontage (gesondert lieferbar) (modellabhängig) 54
- ◆ Kensington-Schloss als Diebstahlsicherung (modellabhängig) 55
- ◆ Fehlerbehebung: Vor der Kontaktaufnahme mit dem Kundendienst 56
- ◆ Spezifikationen 57

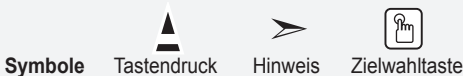

Lieferumfang

Überprüfen Sie die Verpackung Ihres LCD-Fernsehgeräts auf Vollständigkeit.
Falls Komponenten fehlen sollten, setzen Sie sich bitte mit Ihrem Händler in Verbindung.

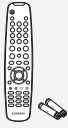

Fernbedienung
& Batterien
(AAA x 2)



Netzkabel

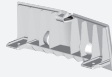

Untere
Abdeckung



4 Schrauben für
Standfuß

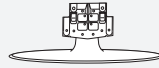

Fuß



Reinigungstuch

• Bedienungsanleitung • Garantiekarte • Handbuch mit Sicherheitshinweisen • Registrierkarten

- Garantiekarte/Handbuch mit Sicherheitshinweisen/Registrierkarten (nicht überall verfügbar)
- Der Fuß und seine Schraube gehören modellabhängig möglicherweise nicht zum Lieferumfang.

Anbringen des Standfußes

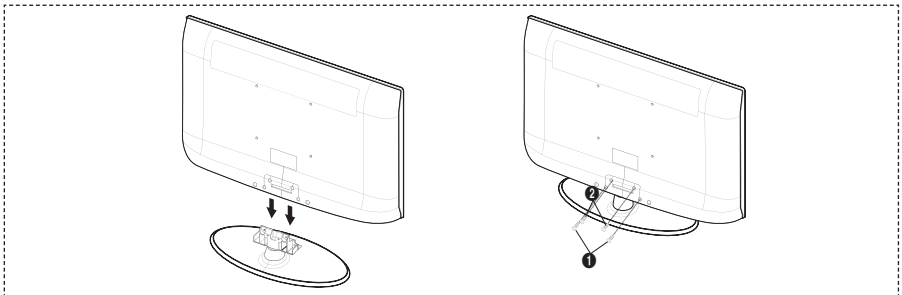

1. Schließen Sie Ihren LCD-Fernseher und den Standfuß an.
 - Der Plasmafernseher sollte von mindestens zwei Personen getragen werden.
 - Verwechseln Sie beim Zusammenbauen nicht die Vorder- und Rückseiten des Standfußes.
2. Ziehen Sie zuerst die zwei Schrauben an Position ① und dann die zwei Schrauben an Position ② fest.
 - Stellen Sie das Gerät aufrecht hin und ziehen Sie die Schrauben fest. Wenn Sie die Schrauben festziehen, während der LCD-Fernseher liegt, kann es passieren, dass er seitlich geneigt ist.
 - Der Fuß ist bei Modellen mit einer Bildschirmdiagonalen von 93 cm und mehr bereits installiert.

Anbringen der Wandhalterung

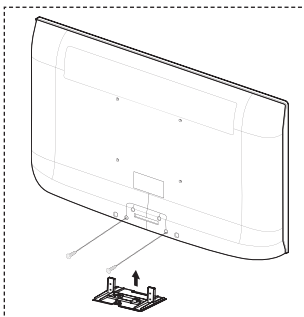

Mit der separat erhältlichen Wandhalterung können Sie das Fernsehgerät an einer Wand befestigen.

Detaillierte Informationen zum Montieren der Wandhalterung finden Sie in den Anweisungen, die im Lieferumfang der Wandhalterung enthalten sind. Lassen Sie sich beim Anbringen der Wandmontagehalterung von einem Techniker helfen.

Samsung Electronics haftet nicht für Schäden an Gerät oder Personen, wenn die Montage vom Kunden selbst durchgeführt wird.



Installieren Sie die Wandhalterung nicht bei angeschaltetem Fernsehgerät. Sie könnten dabei einen Stromschlag erhalten und sich verletzen.

- Entfernen Sie den Fuß, und decken Sie die Aussparung an der Unterseite des Fernsehgeräts mit einer Abdeckung ab und befestigen Sie diese mit zwei Schrauben.

Bedienfeld

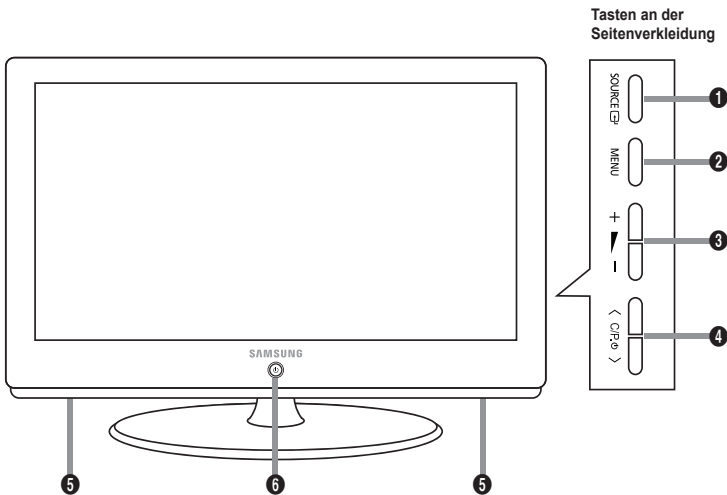

➤ Die Produktfarbe und -form kann je nach Modell unterschiedlich sein.

1 SOURCE

Schaltet zwischen allen verfügbaren Signalquellen um (TV, Ext.1, Ext.2, AV, S-Video, Komp., PC, HDMI1, HDMI2, HDMI3, DTV). Im Bildschirmmenü können Sie diese Schaltfläche wie die **ENTER** auf der Fernbedienung verwenden.

2 MENU

Drücken Sie diese Taste, um ein Bildschirmmenü zu den Funktionen des Fernsehgeräts einzublenden.

3 + -

Drücken Sie diese Tasten, um die Lautstärke zu erhöhen oder zu verringern. Im Bildschirmmenü können Sie die Schaltflächen + - wie die Tasten ◀ und ▶ auf der Fernbedienung verwenden.

4 < C/P >

Sender wechseln. Im Bildschirmmenü können Sie die Schaltflächen < C/P > wie die Tasten ▲ und ▼ auf der Fernbedienung verwenden. (Ohne Fernsteuerung können Sie das Fernsehgerät mit den Kanaltasten einschalten.)

5 Lautsprecher

6 (Netztaste)

Drücken Sie diese Taste, um das Fernsehgerät ein- und auszuschalten

Stromversorgungsanzeige

Blinkt und schaltet sich aus bei eingeschalteter Stromversorgung leuchtet auf im Standbymodus.

Fernbedienungssensor

Richten Sie die Fernbedienung auf diesen Sensor am Fernsehgerät.

Anschlussfeld

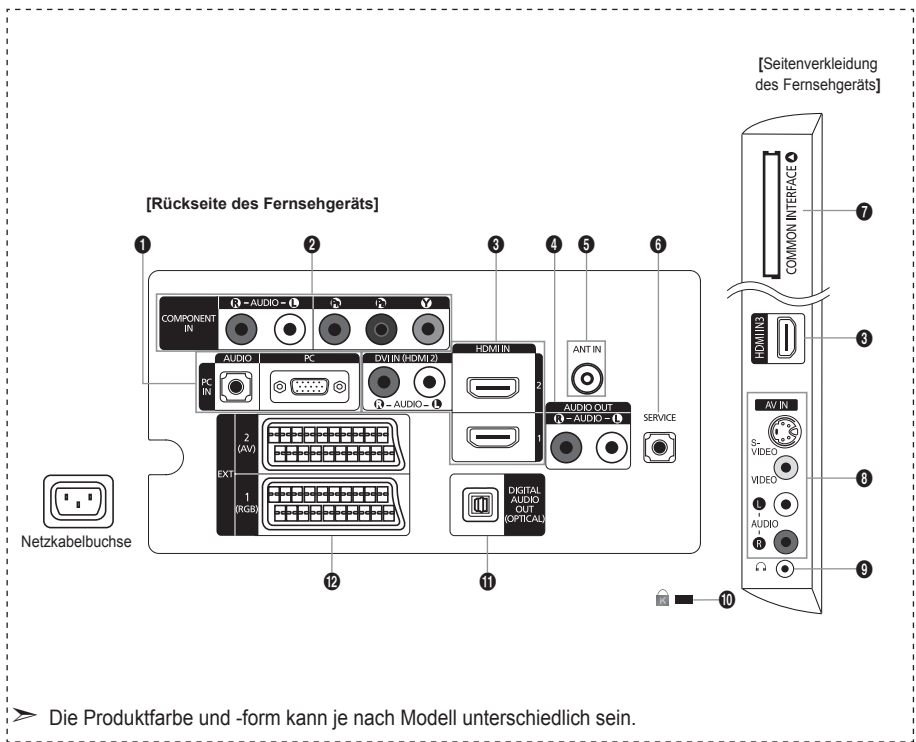

➤ Die Produktfarbe und -form kann je nach Modell unterschiedlich sein.

- Wenn Sie ein externes Gerät an das Fernsehgerät anschließen möchten, muss das Gerät unbedingt ausgeschaltet sein.
- Achten Sie beim Anschließen eines externen Geräts auf die Farbcodierung: Stecker und Buchse müssen die gleiche Farbe aufweisen.

1 PC IN [PC] / [AUDIO]

- Zum Anschließen an den Video- und Audioausgang eines Computers.

2 COMPONENT IN

- Verbinden Sie die Komponentenanschlüsse ("P_R", "P_B", "Y") auf der Rückseite des Fernsehgeräts über Komponenten-Video kabel (optional) mit den entsprechenden Komponenten-Videoausgängen des DTV- oder DVD-Geräts.
- Wenn Sie sowohl die Set-Top-Box als auch ein DTV- oder DVD-Gerät anschließen möchten, verbinden Sie die Set-Top-Box mit dem DTV- oder DVD-Gerät, und verbinden Sie das DTV- oder DVD-Gerät mit dem Component-Anschluss ("P_R", "P_B", "Y") des Fernsehgeräts.
- Die P_R-, P_B- und Y-Anschlüsse von Component-Geräten (DTV oder DVD) sind manchmal mit Y, B-Y und R-Y bzw. Y, Cb und Cr beschriftet.
- Verbinden Sie den Audioausgang "R - AUDIO - L" auf der Rückseite des Fernsehgeräts über Cinch-Audiokabel (optional) mit dem entsprechenden Audioausgang des DTV- oder DVD-Geräts.

3 HDMI IN 1, HDMI IN 2, HDMI IN 3

- Unterstützt Verbindungen zwischen AV-Geräten (Set-Top-Boxen, DVD-Playern), die für HDMI-Schnittstellen geeignet sind.
- Beim Anschluss von Geräten über eine HDMI-Schnittstelle ist keine zusätzliche Audioverbindung erforderlich.
- Eine Verbindung über HDMI/DVI-Kabel kann nur über HDMI IN2 erfolgen.
- Was ist HDMI?
- HDMI, die hochauflösende Multimediaschnittstelle, ermöglicht die Übertragung von hochauflösenden digitalen Videodaten und mehreren Kanälen mit Digitalaudio.
- Mit dem entsprechenden Kabel ermöglicht der HDMI/DVI-Anschluss DVI-Verbindungen zu einem erweiterten Gerät (nicht mitgeliefert). Der Unterschied zwischen HDMI und DVI besteht darin, dass ein Gerät mit HDMI kleiner ist, mit dem Kopierschutz HDCP (Hoch Bandwidth Digital Copy Protection/ digitaler Kopierschutz) ausgestattet ist und digitalen Mehrkanalton unterstützt.

DVI IN (HDMI2) [R-AUDIO-L]

- DVI-Audioausgänge für externe Geräte.
- Unterstützte Modi für HDMI/DVI und Komp

	480i	480p	576i	576p	720p	1080i
HDMI/DVI 50 Hz	X	X	X	O	O	O
HDMI/DVI 60 Hz	X	O	X	X	O	O
Komp.	O	O	O	O	O	O

4 AUDIO OUT [R-AUDIO-L]

- Verbinden Sie die einen Enden der RCA-Audiokabel mit dem Anschluss AUDIO OUT [R-AUDIO-L] auf der Rückseite des Geräts und die anderen Enden mit den entsprechenden Audioeingängen des DVD-Heimkinosystems.

5 ANT IN

Damit die Fernsehkanäle korrekt empfangen werden, muss das Fernsehgerät an eine der folgenden Signalquellen angeschlossen sein:

- Außenantenne / Kabelfernsehanschluss / Satellitenempfänger

6 SERVICE

- Anschluss nur für SERVICEZWECKE
- Schließen Sie diesen Stecker an die optionale Wandhalterung an. Hiermit können Sie den Betrachtungswinkel des Fernsehgeräts mit der Fernbedienung einstellen.

7 Steckplatz für COMMON INTERFACE

- Ohne eingelegte CI-Karte zeigt das Fernsehgerät auf einigen Kanälen ein "gestörtes Signal" an.
- Die Verbindungsinformationen mit Telefonnummer, Kennung der CI-Karte, Hostkennung und anderen Angaben wird in ungefähr 2 bis 3 Minuten angezeigt. Wenn eine Fehlermeldung angezeigt wird, wenden Sie sich bitte an Ihren Dienstanbieter.
- Wenn die Kanalinformationskonfiguration abgeschlossen ist, wird die Meldung "Aktualisierung abgeschlossen" angezeigt. Dies bedeutet, dass die Senderliste jetzt aktualisiert ist.

- Sie müssen sich die CI-Karte bei einem der örtlichen Kabelnetzbetreiber beschaffen. Entfernen Sie die CI-Karte, indem Sie sie vorsichtig mit Ihren Händen herausziehen, da die CI-Karte beim Herunterfallen beschädigt werden kann.
- Die Richtung, in der Sie die Karte einlegen müssen, ist darauf mit einem Pfeil markiert.
- Die Position des CI-Schachts (Common Interface) ist modellabhängig.

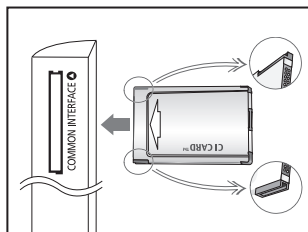

8 S-VIDEO oder VIDEO / R-AUDIO-L

- Schließen Sie ein Cinch- oder ein S-VIDEO-Kabel an ein geeignetes Audio/Video-Gerät an (z. B. Videorecorder, DVD-Player oder Camcorder).
- Verbinden Sie das eine Ende der Cinch-Audiokabel mit dem Anschluss "R - AUDIO - L" Ihres Geräts und das andere Ende mit den entsprechenden Audioausgängen des Audio/Video-Geräts.

9 Kopfhörerbuchse

- Kopfhörer können an den Kopfhörer-Ausgang des Geräts angeschlossen werden. Wenn Kopfhörer angeschlossen sind, ist die Tonwiedergabe über die eingebauten Lautsprecher abgeschaltet.

10 Kensington-Schloss (modellabhängig)

- Das Kensington-Schloss (optional) dient zur Sicherung des Fernsehgeräts bei Verwendung an einem öffentlichen Ort.
- Wenn Sie ein Schloss verwenden möchten, wenden Sie sich an den Händler, bei dem Sie das Fernsehgerät erworben haben.
- Die Position des Kensington-Schlusses ist modellabhängig.

11 DIGITAL AUDIO OUT (OPTICAL)

- Ausgang an ein digitales Audiogerät anschließen
- Wenn die HDMI IN-Anschlüsse verbunden sind, wird über den Anschluss DIGITAL AUDIO OUT (OPTICAL) am Fernseher nur 2-Kanalton ausgegeben. Wenn Sie 5.1-Kanalton wünschen, müssen Sie den optischen Ausgang am DVD-Player oder an der Kabel-/Sat-Box direkt an einen Verstärker oder ein Heimkinosystem anschließen und nicht an das Fernsehgerät.

12 EXT 1, EXT 2

Anschluss	Eingang			Ausgang
	Video	Audio (L/R)	RGB	Video + Audio (L/R)
EXT 1	O	O	O	Nur TV- oder DTV-Ausgang verfügbar.
EXT 2	O	O		Ausgang frei wählbar.

- Ein- und Ausgänge für externe Geräte wie z. B. Videorecorder, DVD-Player, Spielekonsolen oder Video-Disc-Player.

Fernbedienung

- 1 Standby-Taste des Fernsehgeräts.
- 2 TV- und DTV-Modus direkt aufrufen.
- 3 Zifferntasten für direkte Programmplatzeingabe.
- 4 Taste zum Auswählen von ein-/zweistelligen Programmplätzen.
- 5 ☺: Lautstärke erhöhen.
☹: Lautstärke verringern.
- 6 Hiermit schalten Sie den Ton vorübergehend aus.
- 7 EPG-Anzeige (Elektronischer Programmführer).
- 8 Hiermit können Sie häufig verwendete Funktionen mithilfe von Symbolen schnell ausführen.
- 9 Anzeigen von Informationen zur aktuellen Sendung.
- 10 Farbtasten:
Verwenden Sie diese Tasten bei der Arbeit mit der Kanalliste usw.
- 12 Drücken Sie diese Taste, um den optionalen Anzeige- und Audiomodus für Sport, Kinofilme und Spiele auszuwählen.
- 18 Verwenden Sie diese Tasten bei der Arbeit mit DMA und Anynet+.
(☺): Mit dieser Fernbedienung können Sie die Aufnahmen von Samsung-Rekordern mit der Anynet+-Funktion fernsteuern.)
- 14 Verfügbare Signalquelle auswählen.
- 15 Vorheriger Kanal.
16 P☺: Nächster Kanal.
P☹: Vorheriger Kanal.
- 17 Bildschirmmenü anzeigen.
- 18 Anzeige der Kanalliste auf dem Bildschirm.
- 19 Zurück zum vorherigen Menü.
- 20 Dient zum Steuern des Cursors im Menü.

- 21 Bildschirmmenü ausblenden
- 22 Verwenden Sie dies, wenn Sie ein DMA-Gerät von Samsung (DMA = Digitaler Medienadapter) über eine HDMI-Schnittstelle anschließen und in den DMA-Modus wechseln. (Die DMA-Taste ist optional.) Weitere Informationen zu den Betriebsabläufen finden Sie im Benutzerhandbuch des DMA-Geräts. Diese Schaltfläche ist verfügbar, wenn "Anynet+(HDMI-CEC)" auf "An" (siehe Seite 47) geschaltet ist.
- 23 Auswahl der Bildgröße.
- 24 Untertitel anzeigen.
- 25 HDMI-Modus direkt aufrufen

Videotextfunktionen

- 2 Videotextanzeige beenden.
- 7 Videotextseite speichern.
- 8 Videotextgröße auswählen.
- 9 Verborgenen Inhalt einblenden.
- 10 Fasttext-Thema auswählen.
- 11 Alternativ wählen Sie "Videotext", "Double" oder "Mix".
- 14 Videotextmodus auswählen.(LIST/FLOF)
- 15 Untergeordnete Videotextseite
- 16 P☺: Nächste Videotextseite.
P☹: Vorherige Videotextseite
- 17 Videotextindex
- 19 Videotextseite weiter anzeigen (nicht umblättern).
- 21 Videotext abbrechen.

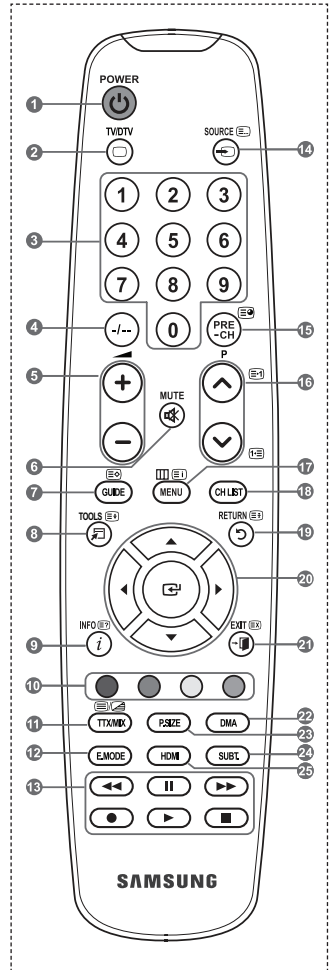

➤ Die Leistungsfähigkeit der Fernbedienung kann durch starke Lichteinstrahlung beeinträchtigt werden.

Batterien in die Fernbedienung einsetzen

1. Heben Sie die Abdeckung auf der Rückseite der Fernbedienung an, wie in der Abbildung dargestellt.
 2. Legen Sie zwei AAA-Batterien ein.
 - Achten Sie darauf, dass die Pole der Batterien "+" und "-" wie im Batteriefach angezeigt ausgerichtet sind.
 3. Schieben Sie die Abdeckung wieder auf die Fernbedienung.
 - Wenn die Fernbedienung für einen längeren Zeitraum nicht verwendet wird, nehmen Sie die Batterien heraus, und lagern Sie sie an einem kühlen, trockenen Ort.
-
- Sollte die Fernbedienung nicht funktionieren, überprüfen Sie Folgendes:
1. Ist das Fernsehgerät eingeschaltet?
 2. Wurden Plus- und Minuspol der Batterien vertauscht?
 3. Sind die Batterien leer?
 4. Liegt ein Stromausfall vor oder ist das Netzkabel des Fernsehgeräts nicht eingesteckt?
 5. Befindet sich eine Leuchtstoffröhre oder ein Neonschild in der Nähe?
- Batterien und Akkus gehören nicht in den Hausmüll. Als Verbraucher sind Sie verpflichtet, alte Batterien und Akkus bei den öffentlichen Sammelstellen in Ihrer Gemeinde oder überall dort abgeben, wo Batterien und Akkus der betreffenden Art verkauft werden.

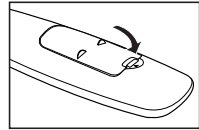
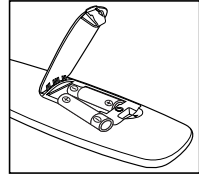
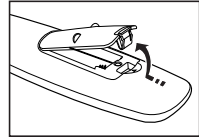

Ein- und Ausschalten

Das Netzkabel wird auf der Rückseite des Fernsehgeräts angeschlossen.

1. Schließen Sie das Netzkabel an eine geeignete Netzsteckdose an.
 - Am Gerät leuchtet die Standby-Anzeige auf.
2. Drücken Sie auf der Fernbedienung die Taste .
 - Zum Einschalten des Fernsehgeräts können Sie auch die Taste **POWER** oder die Taste **TV/DTV** auf der Fernbedienung drücken.
 - Der Sender, den Sie zuletzt gesehen haben, wird automatisch wieder aufgerufen.
3. Drücken Sie auf der Fernbedienung die Zifferntasten (0 ~ 9) oder eine der Programmwahltasten (/) oder drücken Sie die Taste **CR/0** am Gerät.
 - Wenn Sie das Gerät zum ersten Mal einschalten, können Sie die Sprache auswählen, in der die Menüs angezeigt werden.
4. Zum Ausschalten des Fernsehgeräts drücken Sie erneut die Taste **POWER** .

Fernsehgerät in den Standby-Modus schalten

Zur Verringerung des Stromverbrauchs kann das Gerät in den Standby-Modus geschaltet werden. Der Standby-Modus ist nützlich, wenn Sie das Gerät vorübergehend ausschalten möchten (z. B. während einer Mahlzeit).

1. Drücken Sie die Taste **POWER** auf der Fernbedienung.
 - Der Bildschirm wird ausgeschaltet, und auf der Vorderseite des Fernsehgeräts leuchtet die rote Standby-Anzeige auf.
2. Drücken Sie einfach erneut die Taste **POWER** , eine Zifferntaste (0-9) oder eine **TV/DTV**- oder Programmplatz-Wahltaste (/) um das Gerät wieder einzuschalten.
 - Der Standby-Modus ist nicht für längere Phasen der Abwesenheit gedacht (z. B. wenn Sie verreist sind). Ziehen Sie dann sicherheitshalber den Netzstecker und das Antennenkabel.

Menüs anzeigen

1. Drücken Sie die Taste **MENU** bei angeschaltetem Gerät.
Das Hauptmenü wird auf dem Bildschirm angezeigt. Links im Menü sind Symbole zu sehen für: Bild, Ton, Kanal, Einstellungen, Eingang, Digitalmenü.
2. Wählen Sie mit den Tasten **▲** oder **▼** eines der Symbole aus.
Drücken Sie die Taste **ENTER**, um in das Untermenü des Symbols zu wechseln.
3. Zum Beenden drücken Sie die Taste **EXIT**.
 - Das Bildschirmmenü wird nach etwa einer Minute vom Bildschirm gelöscht.



Verwenden der Taste TOOLS

Sie können die Taste **TOOLS** verwenden, um häufig verwendete Funktionen schnell und einfach auszuwählen. Der Inhalt des Menüs "Extras" hängt davon ab, welche externe Signalquelle Sie für die Anzeige verwenden.

1. Drücken Sie die Taste **TOOLS**.
Das Menü "Extras" wird geöffnet.
2. Wählen Sie die Menüoptionen mit den Tasten **▲** oder **▼**.
3. Drücken Sie die Tasten **▲/▼/◀/▶/ENTER**, um die markierten Elemente anzuzeigen, zu ändern oder zu verwenden. Ausführliche Beschreibungen der einzelnen Funktionen finden Sie auf der jeweiligen Seite.



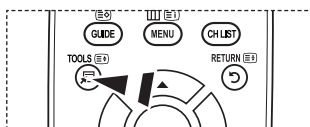
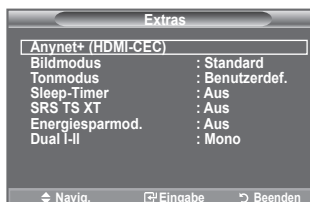





- ◆ Anynet+ (HDMI-CEC), siehe Seite 47
- ◆ BildModus, siehe Seite 16
- ◆ Tonmodus, siehe Seite 21
- ◆ Sleep-Timer, siehe Seite 23
- ◆ SRS TS XT, siehe Seite 21
- ◆ Energiesparmod., siehe Seite 26
- ◆ Dual I-II, siehe Seite 22
- ◆ Autom. Einstellung, siehe Seite 45



Plug & Play

Wenn das Fernsehgerät zum ersten Mal eingeschaltet wird, werden automatisch einige Grundeinstellungen vorgenommen. Die folgenden Einstellungen sind verfügbar.



- Funktionen für Digitalfernsehen (DVB) funktionieren nur in Ländern und Regionen, in denen digitale DVB-T-Signale (MPEG2) terrestrisch gesendet werden. Fragen Sie bei Ihrem örtlichen Händler nach, ob Sie dort DVB-T empfangen können. Zwar hält dieses Fernsehgerät die Vorgaben der DVB-T-Spezifikation ein, aber es kann nicht garantiert werden, dass die Kompatibilität mit zukünftigen digitalen terrestrischen DVB-T-Signalen gewahrt bleibt. Verschiedenen Funktionen sind möglicherweise in manchen Ländern nicht verfügbar.
1. Drücken Sie die Taste **POWER**  auf der Fernbedienung.
Die Meldung "Start Plug & Play" wird angezeigt. Die Schaltfläche "OK" ist ausgewählt.
 2. Wählen Sie die entsprechende Sprache aus. Drücken Sie hierzu die Taste **▲** oder **▼**.
Drücken Sie zum Bestätigen der Auswahl die Taste **ENTER** .
 3. Drücken Sie die Taste **◀** oder **▶**, um "Shop-Demo" oder "Privatgebrauch" auszuwählen, und drücken Sie dann die Taste **ENTER** 
 - Wir empfehlen Ihnen, das Fernsehgerät im Modus "Privatgebrauch" zu verwenden, um das optimale Bild für den Privatgebrauch zu erzielen.
 - Der Modus "Shop-Demo" ist nur geeignet, wenn das Gerät in einem Verkaufsbereich verwendet wird.
 - Wenn das Gerät versehentlich auf den Modus "Shop-Demo" eingestellt ist, und Sie möchten wieder zurück zu "Privatgebrauch" (Standard) wechseln: Drücken Sie die Lautstärketaste am Fernsehgerät. Wenn das Menü "Lautstärke" angezeigt wird, halten Sie die Taste **MENU** am Fernsehgerät 5 Sekunden lang gedrückt.
 4. Die Meldung "Antenneneingang prüfen" wird angezeigt, wenn "OK" ausgewählt ist. Drücken Sie die Taste **ENTER** 
 - Überprüfen Sie, ob das Antennenkabel richtig angeschlossen ist.
 5. Wählen Sie die entsprechende Sprache aus. Drücken Sie hierzu die Taste **▲** oder **▼**.
Drücken Sie zum Bestätigen der Auswahl die Taste **ENTER** .
 6. Die Meldung "Einige DTV-Funktionen sind möglicherweise nicht verfügbar. Digital Scan?" wird angezeigt. Drücken Sie die Tasten **◀** oder **▶**, um "Ja" oder "Nein" zu wählen, und drücken Sie dann **ENTER** .
- **Ja:** Daraufhin wird zuerst eine Suche nach Analogsendern und dann zusätzlich eine automatische DTV-Kanalsuche durchgeführt.
 - **Nein:** Es wird nur Suche nach Analogsendern durchgeführt.
- Diese Funktion wird in allen Ländern bis auf die folgenden unterstützt: Frankreich, Deutschland, Italien, Niederlande, Spanien, Schweiz, GB, Österreich.
7. Das Menü "Autom. speichern" wird bei aktivierter Option "Start" angezeigt. Drücken Sie die Taste **ENTER** 
 - Die Kanalsuche wird automatisch gestartet und beendet.
Das Menü für den Sendersuchlauf wird angezeigt und der DTV-Kanal wird automatisch aktualisiert.
 - Wenn der DTV-Kanal aktualisiert ist, wird die Signalquelle in der Liste der Signalquellen des Eingangsmenüs automatisch in DTV geändert.
Wenn Sie alle verfügbaren Sender gespeichert haben, wird das Menü "Zeit einstellen" angezeigt.
 - Zum Unterbrechen des Speichervorgangs zu einem beliebigen Zeitpunkt drücken Sie die Taste **ENTER** .
 - Detaillierte Beschreibungen der DTV-Kanalaktualisierung finden Sie auf Seite 29 dieses Handbuchs.
Wenn Sie alle verfügbaren digitalen Kanäle gespeichert haben, wird das Fenster zum Auswählen einer Zeitzone für Ihr Land angezeigt.
 8. Drücken Sie die Taste **ENTER** 
 - Zum Auswählen von "Monat", "Datum", "Jahr", "Stunde" oder "Min." drücken Sie die Taste **◀** oder **▶**.
Stellen Sie die "Monat", "Datum", "Jahr", "Stunde" oder "Min." durch Drücken der Taste **▲** oder **▼** ein.
 - Sie können "Monat", "Datum", "Jahr", "Stunde" und "Min." auch durch Drücken der Zifferntasten auf der Fernbedienung einstellen.

9. Bestätigen Sie die vorgenommenen Einstellungen mit der Taste **ENTER**. Die Meldung "Wir wünschen gute Unterhaltung!" wird angezeigt. Drücken Sie abschließend die Taste **ENTER**.
 - Auch wenn Sie die Taste **ENTER** nicht drücken, verschwindet die Meldung nach einigen Sekunden von selbst.

- ◆ **Sprache:** Wählen Sie mit dieser Option die gewünschte Sprache aus.
- ◆ **Land:** Wählen Sie mit dieser Option das gewünschte Land aus.
- ◆ **Autom. speichern:** Wählen Sie diese Option aus, um Sender im Empfangsbereich des Geräts automatisch zu suchen und zu speichern.
- ◆ **Zeit einstellen:** Wählen Sie diese Option aus, um die Uhr des Fernsehgeräts auf die aktuelle Uhrzeit einzustellen.

So setzen Sie diese Funktion zurück:

1. Drücken Sie zum Anzeigen des Menüs die Taste **MENU**.
Drücken Sie die Taste **▲** oder **▼**, um "Einstellungen" auszuwählen, und drücken Sie anschließend die Taste **ENTER**.
2. Drücken Sie die Taste **ENTER** erneut, um "Plug & Play" auszuwählen.
Weitere Informationen zum Einstellen der Optionen finden Sie auf Seite 10.
 - Die "Plug & Play"-Funktion gibt es nur im TV-Modus.



Sender automatisch speichern

Sie können den verfügbaren Frequenzbereich nach Sendern durchsuchen (verfügbare Sender und Frequenzbereich sind vom jeweiligen Land abhängig).

Die automatisch zugewiesenen Programmplätze entsprechen unter Umständen nicht den gewünschten Programmplätzen. Sie können jedoch die Programmplätze manuell sortieren und nicht gewünschte Sender wieder löschen.

1. Drücken Sie die Taste **MENU**, um das Menü anzuzeigen.
Drücken Sie die Taste **▲** oder **▼**, um "Kanal" auszuwählen, und drücken Sie dann die Taste **ENTER**.
2. Drücken Sie die Taste **ENTER**, um "Land" auszuwählen.
3. Drücken Sie zum Auswählen des entsprechenden Landes die Taste **▲** oder **▼**.
Bestätigen Sie Ihre Auswahl durch Drücken der Taste **ENTER**.
 - Auch wenn Sie die Ländereinstellungen in diesem Menü geändert haben, wird die DTV-Ländereinstellung nicht geändert. (Informationen hierzu finden Sie auf Seite 29)
4. Drücken Sie die Taste **▲** oder **▼**, um "Autom. speichern" auszuwählen, und drücken Sie dann die Taste **ENTER**.
5. Drücken Sie die Taste **ENTER**.
 - Das Fernsehgerät beginnt mit dem Speichern aller verfügbaren Sender.
 - Sie können die Taste **ENTER** jederzeit drücken, um den Speichervorgang zu unterbrechen und zum Menü "Kanal" zurückzukehren.
6. Wenn Sie alle verfügbaren Kanäle gespeichert haben, wird das Menü "Sortieren" angezeigt. (Informationen hierzu finden Sie auf Seite 14)



Manuelles Speichern von Kanälen

➤ Bei DTV oder externem Eingangssignal nicht verfügbar.

Sie können Fernsehsender (einschließlich Kabelsender) speichern.

Bei der manuellen Senderspeicherung sind folgende Optionen verfügbar:

◆ Gefundene Sender speichern.

◆ Die Programmnummer der einzelnen Sender, die Sie festlegen möchten.

1. Drücken Sie die Taste **MENU**, um das Menü anzuzeigen. Drücken Sie die Taste **▲** oder **▼**, um "Kanal" auszuwählen, und drücken Sie dann die Taste **ENTER**.
2. Drücken Sie die Taste **▲** oder **▼**, um "Man. speichern" auszuwählen, und drücken Sie dann die Taste **ENTER**.
3. Wählen Sie mit den Tasten **▲** oder **▼** die gewünschte Option, und drücken Sie dann die Taste **ENTER**.
4. Wenn Sie die gewünschten Änderungen vorgenommen haben, drücken Sie die Taste **ENTER**.
5. Drücken Sie zum Beenden die Taste **EXIT**.

◆ **Programm** (der Programmplatz, der dem Kanal zugewiesen werden soll)

- Drücken Sie die Tasten **▲** oder **▼**, um die gewünschte Nummer zu wählen.

➤ Die Kanalnummer können Sie auch direkt durch Drücken der Zifferntasten (0 ~ 9) auswählen.

◆ **Fernsehnorm: Auto/PAL/SECAM/NTSC4.43**

- Wählen Sie mit den Tasten **▲** oder **▼** die gewünschte Farbnorm aus.

◆ **Tonsystem: BG/DK/IL**

- Wählen Sie mit den Tasten **▲** oder **▼** die gewünschte Audionorm aus.

◆ **Kanal** (Wenn Ihnen die Nummer des zu speichernden Kanals bekannt ist)

- Wählen Sie mit den Tasten **▲** oder **▼** die Option **C** (Terrestrischer Kanal) oder **S** (Kabelkanal) aus.

- Drücken Sie die Taste **▶**, und drücken Sie dann die Tasten **▲** oder **▼**, um die gewünschte Nummer auszuwählen.

➤ Die Kanalnummer können Sie auch direkt durch Drücken der Zifferntasten (0 ~ 9) auswählen.

➤ Falls kein oder nur schlechter Ton zu hören sein sollte, wählen Sie einen anderen Audiostandard aus.

◆ **Suchlauf** (Wenn Ihnen die Kanalnummern nicht bekannt sind)

- Drücken Sie zum Starten des Suchlaufs die Taste **▲** oder **▼**.

- Der Tuner durchsucht den Frequenzbereich, bis der erste Sender bzw. der ausgewählte Sender empfangen wird.

◆ **Speichern** (zum Speichern des Kanals und des zugehörigen Programmplatzes)

- Drücken Sie die Taste **ENTER**, um "OK" zu wählen.

➤ **Kanalmodus**

- **P** (Programm-Modus): Nach Abschluss der Einstellungen sind den Sendern Ihrer Region Positionsnummern von P00 bis P99 zugewiesen. In diesem Modus können Sie Sender durch Eingabe des Programmplatzes auswählen.

- **C** (Antennenempfangs-Modus): In diesem Modus können Sie Kanäle durch Eingabe der Nummer anwählen, die jedem Antennensender zugeordnet ist.

- **S** (Kabelkanal-Modus): In diesem Modus können Sie Sender durch Eingabe der Nummer wählen, die jedem Kabelsender zugeordnet ist.



Sender hinzufügen/sperren

➤ Bei DTV oder externem Eingangssignal nicht verfügbar.

Mit Hilfe der Programmverwaltung können Sie Sender bequem sperren oder hinzufügen.

1. Drücken Sie die Taste **MENU**, um das Menü anzuzeigen. Drücken Sie die Taste **▲** oder **▼**, um "Kanal" auszuwählen, und drücken Sie dann die Taste **ENTER**.
2. Drücken Sie die Taste **▲** oder **▼**, um "Programmverwaltung" auszuwählen, und drücken Sie dann die Taste **ENTER**.

◆ Sender hinzufügen

Mit Hilfe der Senderliste können Sie Kanäle hinzufügen.

3. Wählen Sie die "Senderliste" durch Drücken der Taste **ENTER**.
4. Wechseln Sie zum Feld **(CH)** indem Sie die Tasten **▲/▼/◀/▶** drücken, und wählen Sie den hinzuzufügenden Sender aus. Drücken Sie dann die Taste **ENTER**, um den Sender hinzuzufügen.
 - Wenn Sie erneut die Taste **ENTER** drücken, wird das Symbol (✓) neben dem Kanal angezeigt, und der Kanal wird nicht hinzugefügt.
 - "☐" ist aktiviert, wenn "Kindersicherung" auf "Ein" eingestellt ist.

◆ Sender sperren

Mit dieser Funktion können Sie nicht autorisierte Benutzer, z. B. Kinder, daran hindern, ungeeignete Programme anzuschauen, indem das Bild blockiert und der Ton stummgeschaltet wird.

5. Drücken Sie die Taste **▲** oder **▼**, um "Kindersicherung" auszuwählen, und drücken Sie dann die Taste **ENTER**.
6. Wählen Sie durch Drücken der Tasten **▲** oder **▼** die Option An, und drücken Sie dann die Taste **ENTER**.
7. Drücken Sie die Tasten **▲** oder **▼**, um die "Senderliste" auszuwählen, und drücken Sie dann die Taste **ENTER**.
8. Wechseln Sie zum Feld "☐" indem Sie die Tasten **▲/▼/◀/▶** drücken, und wählen Sie den zu sperrenden Sender aus. Drücken Sie dann die Taste **ENTER**.
 - Wenn Sie erneut die Taste **ENTER** drücken, wird das Symbol (✓) neben dem Kanal angezeigt, und die Kanalsperre wird nicht aufgehoben.
 - Wenn die Kindersicherung aktiviert ist, wird ein blauer Bildschirm angezeigt.
9. Drücken Sie zum Beenden die Taste **EXIT**.
 - Wählen Sie unter "Kindersicherung" die Option "Ein" oder "Aus" aus, um die für "☐" ausgewählten Kanäle auf einfache Weise zu aktivieren oder deaktivieren.

(CH) Diese Optionen können Sie auch durch Drücken der Taste **CH LIST** auf der Fernbedienung aufrufen.

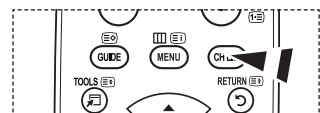
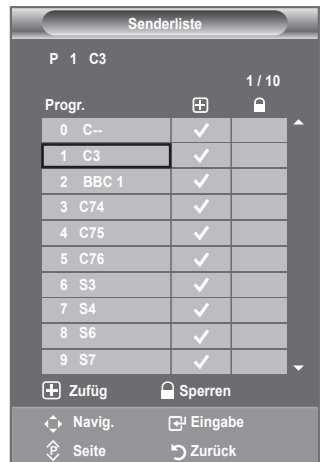

Gespeicherte Sender sortieren

Mit diesem Vorgang können Sie die Programmnummern gespeicherter Sender ändern. Das ist möglicherweise nach dem automatischen Speichern von Sendern erforderlich.

- Bei DTV oder externem Eingangssignal nicht verfügbar.
1. Drücken Sie die Taste **MENU**, um das Menü anzuzeigen. Drücken Sie die Taste **▲** oder **▼**, um "Kanal" auszuwählen, und drücken Sie dann die Taste **ENTER**.
 2. Drücken Sie die Taste **▲** oder **▼**, um "Sortieren" auszuwählen, und drücken Sie dann die Taste **ENTER**.
 3. Wählen Sie durch mehrfaches Drücken der Taste **▲** oder **▼** die Kanalnummer aus, die Sie ändern möchten. Drücken Sie die Taste **ENTER**.
 - Die Nummer und der Name des ausgewählten Kanals werden auf die rechte Seite verschoben.
 4. Drücken Sie dann die Taste **▲** oder **▼**, um zu der Position zu gelangen, in die Sie ändern möchten, und drücken Sie dann die Taste **ENTER**.
 5. Wiederholen Sie die Schritte **3** bis **4** für jeden weiteren Kanal, dem Sie eine andere Kanalnummer zuweisen möchten.
 6. Drücken Sie zum Beenden die Taste **EXIT**.



Sendernamen zuweisen

Sendernamen werden automatisch zugewiesen, sofern diese Information im Sendersignal enthalten ist. Sie können Sendernamen bearbeiten und ändern.

- Bei DTV oder externem Eingangssignal nicht verfügbar.
1. Drücken Sie zum Anzeigen des Menüs die Taste **MENU**. Drücken Sie die Taste **▲** oder **▼**, um "Kanal" auszuwählen, und drücken Sie anschließend die Taste **ENTER**.
 2. Drücken Sie die Taste **▲** oder **▼**, um "Name" auszuwählen, und drücken Sie dann die Taste **ENTER**.
 3. Bei Bedarf wählen Sie durch Drücken der Taste **▲** oder **▼** den Kanal, dem Sie einen neuen Namen zuweisen möchten, aus. Drücken Sie die Taste **ENTER**.
 - Die Auswahlleiste wird um das Namensfeld herum angezeigt.
- | Um... | Dann... |
|--|--|
| Buchstabe, Zahl oder Symbol auswählen | Drücken Sie die Taste ▲ oder ▼ . |
| zur nächsten Stelle springen möchten | Drücken Sie die Taste ▶ . |
| zur vorherigen Stelle springen möchten | Drücken Sie die Taste ◀ . |
| "den Namen bestätigen möchten," | Drücken Sie die Taste ENTER . |
- Folgende Zeichen sind verfügbar: Buchstaben des Alphabets (A-Z) / Ziffern (0~9) / Sonderzeichen (+, -, *, /, Leerzeichen)
5. Wiederholen Sie die Schritte **3** bis **4** für jeden Kanal, dem Sie einen neuen Namen zuweisen möchten.
 6. Drücken Sie zum Beenden die Taste **EXIT**.



Senderfeinabstimmung durchführen

Verwenden Sie die Feinabstimmung, um für bestimmte Kanäle die Empfangseinstellungen manuell zu optimieren.

➤ Bei DTV oder externem Eingangssignal nicht verfügbar.

1. Verwenden Sie die Zifferntasten, um den Kanal, den Sie fein abstimmen möchten, direkt auszuwählen.
2. Drücken Sie zum Anzeigen des Menüs die Taste **MENU**. Drücken Sie die Taste **▲** oder **▼**, um "Kanal" auszuwählen, und drücken Sie anschließend die Taste **ENTER**.
3. Drücken Sie die Taste **▲** oder **▼**, um "Feinabstimmung" auszuwählen, und drücken Sie dann die Taste **ENTER**.
4. Stellen Sie mit den Tasten **◀** oder **▶** die Feinabstimmung ein. Drücken Sie die Taste **ENTER**.
5. Drücken Sie zum Beenden die Taste **EXIT**.
 - Gespeicherte feinabgestimmte Kanäle werden mit einem Sternchen "*" auf der rechten Seite der Kanalnummer im Kanal-Banner markiert. Außerdem wird die Nummer des Programmplatzes rot angezeigt.
 - Wählen Sie zum Zurücksetzen der Feinabstimmung die Option "Reset" aus, indem Sie die Taste **▲** oder **▼** drücken und dann die Taste **ENTER** drücken.

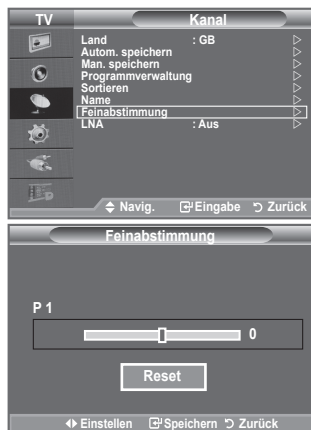

LNA (rauscharmer Verstärker)

Mit Hilfe der LNA-Funktion kann der Empfang in Gebieten mit schwachem Empfang verbessert werden (ein rauscharmer Vorverstärker verstärkt das Eingangssignal).

➤ Bei DTV oder externem Eingangssignal nicht verfügbar.

1. Drücken Sie zum Anzeigen des Menüs die Taste **MENU**. Drücken Sie die Taste **▲** oder **▼**, um "Kanal" auszuwählen, und drücken Sie anschließend die Taste **ENTER**.
2. Drücken Sie die Taste **▲** oder **▼**, um "LNA" auszuwählen, und drücken Sie dann die Taste **ENTER**.
3. Drücken Sie die Taste **▲** oder **▼**, um "Aus" oder "Ein" auszuwählen. Drücken Sie dann die Taste **ENTER**.
4. Drücken Sie zum Beenden die Taste **EXIT**.



Bildstandard ändern

Sie können den Bildstandard auswählen, der für Ihre Sehgewohnheiten am besten geeignet ist.

1. Drücken Sie die Taste **MENU**, um das Menü anzuzeigen. Drücken Sie die Taste **ENTER**, um "Bild" auszuwählen.
2. Drücken Sie die Taste **ENTER** erneut, um "Modus" auszuwählen.
3. Drücken Sie dann die Taste **▲** oder **▼**, um den gewünschten Bildeffekt auszuwählen. Drücken Sie die Taste **ENTER**.
4. Drücken Sie zum Beenden die Taste **EXIT**.

- ◆ **Dynamisch:** Wählen Sie diese Option für die Anzeige von hochauflösenden Fernsehbildern bei starker Umgebungsbeleuchtung aus.
- ◆ **Standard:** Wählen Sie diese Option für die optimale Anzeige von Fernsehbildern bei normaler Umgebungsbeleuchtung aus.
- ◆ **Film:** Wählen Sie diese Option für die optimale Anzeige von Fernsehbildern bei geringer Umgebungsbeleuchtung aus.



➤ Der Bildmodus muss für jede Signalquelle separat angepasst werden.

Einfaches Einstellen

1. Drücken Sie die Taste **TOOLS** auf der Fernbedienung.
2. Drücken Sie die Taste **▲** oder **▼**, um "BildModus".
3. Wählen Sie mit den Tasten **◀** oder **▶** die gewünschte Option aus.
4. Drücken Sie zum Beenden mehrmals die Taste **EXIT** oder **TOOLS**.



Bild einstellen

Das Gerät verfügt über mehrere Einstellmöglichkeiten für die Bildqualität.

1. Um den gewünschten Bildeffekt zu erzielen, befolgen Sie die Anweisungen 1 bis 3 unter "Bildstandard ändern". (auf Seite 16)
2. Wählen Sie mit den Tasten ▲ oder ▼ ein bestimmtes Element aus. Drücken Sie die Taste **ENTER**.
3. Erhöhen oder verringern Sie mit den Tasten ◀ oder ▶ den Wert für ein bestimmtes Element. Drücken Sie die Taste **ENTER**.
4. Drücken Sie zum Beenden die Taste **EXIT**.

- ◆ **Hinter.Licht:** Hiermit können Sie die Bildschirmhelligkeit durch Einregeln der LCD-Hintergrundhelligkeit anpassen. (0~10)
- ◆ **Kontrast:** Wählen Sie diese Option aus, um den Kontrast zwischen Objekten und Hintergrund einzustellen.
- ◆ **Helligkeit:** Wählen Sie diese Option aus, um die Helligkeit des gesamten Bildschirms einzustellen.
- ◆ **Schärfe:** Wählen Sie diese Option aus, um die Konturen von Objekten zu schärfen oder weichzuzeichnen.
- ◆ **Farbe:** Wählen Sie diese Option aus, um die Farbhelligkeit einzustellen.
- ◆ **Farbton:** Wählen Sie diese Option aus, um natürlichere Farbtöne für Objekte durch Erhöhen des Rot- oder Grünanteils einzustellen.

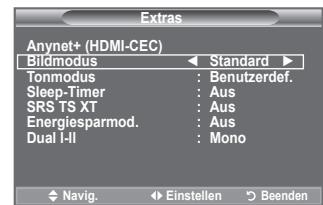
- Die eingestellten Werte werden entsprechend dem jeweils ausgewählten Bildmodus gespeichert.
- Im PC-Modus können nur "Hinter.Licht", "Kontrast" und "Helligkeit" eingestellt werden. (32, 37 Zoll)
- Im PC-Modus können nur "Kontrast" und "Helligkeit" eingestellt werden. (40 Zoll)
- Sie können die Funktion "Farbton" im Analog-TV, Ext., AV oder S-Video-Modus des PAL-Systems nicht verwenden.
- Sie können zu den werkseitig festgelegten Standardbildeinstellungen zurückkehren, indem Sie "Zurücksetzen" auswählen. (Weitere Informationen finden Sie unter "Zurücksetzen der Bildeinstellungen auf die werkseitig festgelegten Standardwerte" auf Seite 18.)



Konfigurieren detaillierter Bildeinstellungen

Sie können den für Ihre Augen angenehmsten Farbton auswählen.

1. Drücken Sie die Taste **MENU**, um das Menü anzuzeigen. Drücken Sie die Taste **ENTER**, um "Bild" auszuwählen.
2. Drücken Sie die Taste **ENTER** um "Modus" auszuwählen. Drücken Sie die Taste ▲ oder ▼, um "Standard" oder "Film" auszuwählen, und drücken Sie dann die Taste **ENTER**.
3. Drücken Sie die Taste ▲ oder ▼, um "Detaileinstellungen" auszuwählen, und drücken Sie dann die Taste **ENTER**.
4. Wählen Sie die erforderliche Option durch Drücken der Taste ▲ oder ▼ aus, und drücken Sie dann die Taste **ENTER**.
5. Wenn Sie die gewünschten Änderungen vorgenommen haben, drücken Sie die Taste **ENTER**.
6. Drücken Sie zum Beenden die Taste **EXIT**.
 - "Detaileinstellungen" stehen in den Modi "Standard" oder "Film" zur Verfügung.
 - Im PC-Modus können von den "Detaileinstellungen" nur "Optimalkontrast", "Gamma" und "Weißabgleich" eingestellt werden.



- ◆ **Schwarzabgleich: Aus/Gering/Mittel/Hoch**
Sie können direkt auf dem Bildschirm den Schwarzwert auswählen, um die Bildschirmtiefe anzupassen.
- ◆ **Optimalkontrast: Aus/Gering/Mittel/Hoch**
Sie können den Bildschirmkontrast so anpassen, dass ein optimaler Kontrast gewährleistet ist.
- ◆ **Gamma: -3 ~ +3**
Sie können die Intensität der Primärfarbe (Rot, Grün und Blau) einstellen.
Drücken Sie die Taste ◀ oder ▶, bis Sie die optimale Einstellung erzielt haben.
- ◆ **Farbraum: Auto/Nativ/Benutzerdef.**
Der Farbraum ist eine Farbmatrix bestehend aus den Farben rot, grün und blau.
Wählen Sie Ihren bevorzugten Farbraum, um die Welt in den natürlichsten Farben zu erfahren.

- ◆ **Auto:** Mit dem Farbraum Auto wird, je nach Programmquelle, der natürlichste Farbton eingestellt.
- ◆ **Nativ:** Der Farbraum Nativ ermöglicht tiefe und lebhaftere Farbtöne.
- ◆ **Benutzerdef.:** Hiermit stellen Sie den Farbbereich wunschgemäß ein.

➤ **Anpassen des Farbraums**

Farbe: Rot/Grün/Blau/Gelb/Zyan/Magenta

Hiermit stellen Sie den Farbbereich wunschgemäß ein.

Die Option "Farbe" ist verfügbar, wenn der "Farbraum" auf "Benutzerdef." eingestellt ist.

Wählen Sie mit der Taste ▲ oder ▼ die Optionen "Rot", "Grün", "Blau", "Gelb", "Zyan" oder "Magenta".

Drücken Sie die Taste **ENTER** .

Rot/Grün/Blau: Im Modus "Farbe" können Sie die RGB-Werte der jeweils ausgewählten Farbe einstellen.

Wählen Sie mit den Tasten ▲ oder ▼ eine der Optionen "Rot", "Grün" oder "Blau" aus, um sie zu ändern.

Drücken Sie die Taste **ENTER** .



Drücken Sie die Tasten ◀ oder ▶, um den Wert einer bestimmten Option zu erhöhen oder zu verringern. Drücken Sie die Taste **ENTER** .

Reset: Setzt den Farbbereich auf die Standardwerte zurück.

- ◆ **Weißabgleich: R-Offset/G-Offset/B-Offset/R-Gain/G-Gain/B-Gain/Reset**
Um natürlichere Bildfarben zu erhalten, können Sie die Farbtemperatur anpassen.
R-Offset/G-Offset/B-Offset/R-Gain/G-Gain/B-Gain: Wird der Anpassungswert geändert, wird der angepasste Bildschirm aktualisiert.
Wählen Sie mit den Tasten ▲ oder ▼ die gewünschte Option, und drücken Sie dann die Taste **ENTER** .Drücken Sie die Taste ◀ oder ▶, bis Sie die optimale Einstellung erzielt haben.
Reset: Der zuvor angepasste Weißabgleich wird auf die Werkseinstellungen zurückgesetzt.
- ◆ **Hautton: -15 ~ +15**
Sie können den 'Hautton' im Bild betonen.
Drücken Sie die Taste ◀ oder ▶, bis Sie die optimale Einstellung erzielt haben.
➤ Wird der Anpassungswert geändert, wird der angepasste Bildschirm aktualisiert.
- ◆ **Kantenglättung: Aus/Ein**

Zurücksetzen der Bildeinstellungen auf die werkseitig festgelegten Standardwerte

Sie können die Einstellungen auf die werkseitig festgelegten Standardbildeinstellungen zurücksetzen.

1. Um den gewünschten Bildeffekt zu erzielen, befolgen Sie unter "Bildstandard ändern" die Anweisungen 1 bis 3 (auf Seite 16).
2. Drücken Sie die Taste ▲ oder ▼, um "Reset" auszuwählen, und drücken Sie dann die Taste **ENTER** .
3. Wählen Sie mit den Tasten ▲ oder ▼ die Option "OK" oder "Abbrechen" aus. Drücken Sie die Taste **ENTER** .
4. Drücken Sie zum Beenden die Taste **EXIT**.
➤ Die Option "Reset" wird auf jeden Bildmodus angewendet.



Konfigurieren der Bildoptionen

1. Drücken Sie die Taste **MENU**, um das Menü anzuzeigen.
Drücken Sie die Taste **ENTER**, um "Bild" auszuwählen.
2. Drücken Sie die Taste **▲** oder **▼**, um "Bildoptionen" auszuwählen, und drücken Sie dann die Taste **ENTER**.
3. Wählen Sie mit den Tasten **▲** oder **▼** die gewünschte Option, und drücken Sie dann die Taste **ENTER**.
4. Wenn Sie die gewünschten Änderungen vorgenommen haben, drücken Sie die Taste **ENTER**.
5. Zum Beenden drücken Sie die Taste **EXIT**.



- Im PC-Modus können von den "Bildoptionen" nur "Farbtemp." und "Format" eingestellt werden.

♦ Farbtemp.: Kalt2/Kalt1/Normal/Warm1/Warm2

Sie können den für Ihre Augen angenehmsten Farbton auswählen.

- Die eingestellten Werte werden entsprechend dem jeweils ausgewählten Bildmodus gespeichert.
- "Warm1" oder "Warm2" werden nur aktiviert, wenn der Bildmodus auf "Film" eingestellt ist.



♦ Format: Autom. Breit/16:9/Breitenszoom/Zoom/4:3/Nur Scan

Sie können ein Bildformat auswählen, das Ihren Sehgewohnheiten am besten entspricht.

- ♦ **Autom. Breit:** Mit dieser Option stellen Sie das Bildformat automatisch auf das Seitenverhältnis "16:9" ein.
- ♦ **16:9:** Wählen Sie diese Option aus, um als Bildformat das Seitenverhältnis 16:9 einzustellen (zum Anzeigen von DVDs und Fernsehsendungen im Breitbildformat).
- ♦ **Breitenszoom:** Diese Option vergrößert das Bild auf mehr als 4:3.
- ♦ **Zoom:** Wählen Sie diese Option aus, um das 16:9-Breitbild auf die volle Bildschirmbreite zu vergrößern.
- ♦ **4:3:** Dies ist die Standardeinstellung zum Anzeigen von Videos und herkömmlichen Fernsehsendungen.
- ♦ **Nur Scan:** Mit dieser Funktion wird das ganze Bild auch bei Versorgung mit HDMI- (720p/1080i) oder Komp. (1080i) vollständig und ohne Beschneidung angezeigt.

- Die Funktion "Autom. Breit" ist nur in den Modi "TV", "DTV", "Ext.1", "Ext.2" "AV" und "S-Video" verfügbar.
- Im PC-Modus können nur die Modi "16:9" und "4:3" eingestellt werden.
- Sie können die Einstellungen für jedes externe Gerät einstellen und speichern, das Sie an einen Eingang des Fernsehgeräts angeschlossen haben.
- Es kann zu vorübergehender Bildkonservierung kommen, wenn Sie auf dem Gerät mehr als zwei Stunden lang ein unbewegtes Bild angezeigt haben.
- **Breitenszoom:** Verschieben Sie das Bild mit den Tasten **▲** oder **▼** nach oben oder **■** nach unten, nachdem Sie mit der Taste **▶** oder **ENTER** eine Auswahl getroffen haben.
- **Zoom:** Wählen Sie **■** aus, indem Sie die Taste **◀** oder **▶** drücken. Mit der Taste **▲** oder **▼** können Sie das Bild nach oben oder nach unten verschieben. Drücken Sie **■** nach getroffener Auswahl die Tasten **▲** oder **▼**, um das Bild in vertikaler Richtung zu vergrößern oder zu verkleinern.
- **Nach Auswahl von "Nur Scan" im Modus HDMI (1080i) oder Komp. (1080i):**
Wählen Sie **■** durch Drücken der Taste **◀** oder **▶** aus. Mit den Tasten **▲**, **▼**, **◀** oder **▶** können Sie das Bild verschieben.
Reset: Wählen Sie "Reset" mit den Tasten **◀** oder **▶** und drücken Sie dann die **ENTER**-Taste. Sie können die Einstellung initialisieren.

 Diese Optionen können Sie auch durch Drücken der Taste **P.SIZE** auf der Fernbedienung aufrufen.

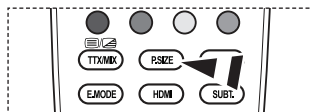

◆ **Bildschirmmodus: 16:9/Breitenzoom/Zoom/4:3**

Wenn Sie die Bildgröße bei einem Fernsehgerät im 16:9-Format auf Automatisch einstellen, können Sie bestimmen, dass das Bild als 4:3 WSS (Breitbilddienst) oder gar nicht sehen angezeigt werden soll. Da jedes europäische Land eine andere Bildgröße verwendet, können die Benutzer sie damit einstellen.

- ◆ **16:9:** Diese Option stellt das Breitbildformat 16:9 ein.
- ◆ **Breitenzoom:** Diese Option vergrößert das Bild auf mehr als 4:3.
- ◆ **Zoom:** Vergrößert das Bild vertikal.
- ◆ **4:3:** Stellt das Bildformat auf den Normal-Modus 4:3 ein.

- Diese Funktion ist nur Modus "Autom. Breit" verfügbar.
- Diese Funktion ist im "Komp." oder "HDMI" Modus nicht verfügbar.

◆ **Digitale RM: Aus/Gering/Mittel/Hoch/Auto**

Wenn das vom Fernsehgerät empfangene Sendesignal schwach ist, können Sie die digitale Rauschunterdrückung aktivieren, um ggf. statische Bilder oder Doppelbilder auf dem Bildschirm zu verringern.

- Bei schwachem Signal wählen Sie diejenige der anderen Optionen, bei der das beste Bild angezeigt wird.

◆ **DNle: Aus/Demo/Ein**

Dieses Fernsehgerät weist die DNle-Funktion auf und bietet daher hohe Bildqualität. Wenn DNle eingestellt wird, ist auf dem Bildschirm die DNle-Funktion aktiviert. Wenn Sie DNle auf Demo festlegen, können Sie auf dem Bildschirm zu Demonstrationszwecken die aktivierte DNle und ein normales Bild anzeigen. Mit dieser Funktion können Sie den Unterschied in der Bildqualität sehen.

- DNle™ (Digital Natural Image engine, Modul "Natürliches digitales Bild") **[DNle™]**
Mit dieser Funktion erhalten Sie durch 3D-Rauschunterdrückung, Detailverbesserung, Kontrastverstärkung und verbesserte Weißdarstellung ein schärferes Bild. Der neue Bildausgleichsalgorithmus sorgt für ein helleres, klareres und viel detailreicheres Bild. Durch die DNle™-Technologie wird jedes Signal Ihren Augen angepasst.
- "DNle" ist nur im "dynamischen" Modus verfügbar.

◆ **HDMI-Schwarzwert: Normal/Gering**

Sie können den Schwarzwert direkt auf dem Bildschirm auswählen, um die Bildschirmtiefe anzupassen.

- Diese Funktion ist nur bei einer Verbindung des externen Eingangs mit HDMI (RGB-Signal) aktiv.

◆ **Blaumodus: Aus/Ein**

Diese Funktion ist für Experten zum Ausmessen von AV-Geräten bestimmt. Mit dieser Funktion werden das rote und das grüne Signal aus dem Videosignal entfernt, sodass nur das blaue Signal angezeigt wird. Damit wird ein Blaufilter erzeugt, mithilfe dessen die Farbe und der Farbton von Videogeräten wie DVD-Playern, Heimkinosystemen usw. eingestellt werden können.

Mit dieser Funktion können Sie die Farbe und den Farbton auf Werte einstellen, die dem Signalpegel der verschiedenen Videogeräte angemessen sind. Verwenden Sie hierzu die Streifenmuster für die Farben Rot/Grün/Blau/Zyan/Magenta/Gelb, ohne zusätzlich den Blaufilter zu verwenden.

- Der "Blaumodus" ist verfügbar, wenn der Bildmodus auf "Film" oder "Standard" eingestellt ist.

Audiofunktionen

1. Drücken Sie die Taste **MENU**, um das Menü anzuzeigen.
Drücken Sie die Taste **▲** oder **▼**, um "Ton" auszuwählen, und drücken Sie dann die Taste **ENTER**.
2. Wählen Sie mit den Tasten **▲** oder **▼** die gewünschte Option, und drücken Sie dann die Taste **ENTER**.
3. Wenn Sie die gewünschten Änderungen vorgenommen haben, drücken Sie die Taste **ENTER**.
4. Drücken Sie zum Beenden die Taste **EXIT**.



- ◆ **Modus: Standard/Musik/Film/Sprache/Benutzerdef.**
Stellen Sie den Audiomodus ein, der am besten zur jeweiligen Sendung passt.

Einfaches Einstellen

1. Drücken Sie die Taste **TOOLS** auf der Fernbedienung.
2. Drücken Sie die Taste **▲** oder **▼**, um "Tonmodus".
3. Wählen Sie den gewünschten Tonmodus mit den Tasten **◀** oder **▶**.
4. Drücken Sie zum Beenden mehrmals die Taste **EXIT** oder **TOOLS**.

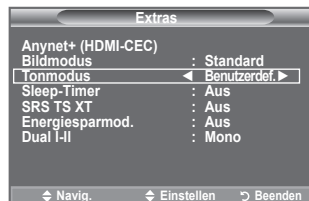

- ◆ **Equalizer: Balance/100Hz/300Hz/1kHz/3kHz/10kHz**
Das Fernsehgerät verfügt über mehrere Einstellmöglichkeiten für die Tonqualität.
➤ Wenn Sie Änderungen an diesen Einstellungen vornehmen, wird der Audiomodus automatisch auf "Benutzerdef." umgestellt.

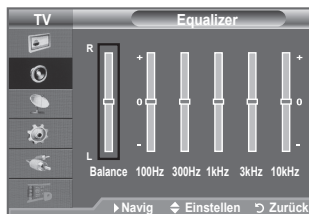

- ◆ **SRS TS XT: Aus/Ein**
TruSurround XT ist eine patentierte SRS-Technologie, die das Problem des Betriebs von 5.1-Mehrkanalhalten über zwei Lautsprecher löst. Mit TruSurround kommen Sie mit jedem Stereo-System mit zwei Lautsprechern, auch den internen Fernsehlautsprechern, in den Genuss überzeugender Virtual Surround-Effekte. Es ist vollständig kompatibel mit allen Mehrkanalformaten.

Einfaches Einstellen

1. Drücken Sie die Taste **TOOLS** auf der Fernbedienung.
2. Drücken Sie die Taste **▲** oder **▼**, um "SRS TS XT".
3. Drücken Sie die Taste **◀** oder **▶**, um "Aus" oder "Ein".
4. Drücken Sie zum Beenden mehrmals die Taste **EXIT** oder **TOOLS**.

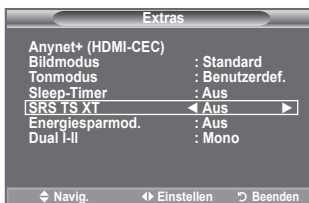

TruSurround XT, SRS und das  Symbol sind Marken von SRS Labs, Inc. Das **TruSurround XT**-Verfahren wird in Lizenz von SRS Labs, Inc. verwendet.

◆ **Auto. Lautst.: Aus/Ein**

Aufgrund unterschiedlicher Signalbedingungen unterscheiden sich Fernsehsender in der Lautstärke, so dass es erforderlich sein kann, die Lautstärke beim Umschalten zwischen Sendern jedes Mal nachzuregulieren. Mit der Funktion für automatische Lautstärkeeinstellung wird die Lautstärke automatisch bei starkem Modulationssignal verringert und bei schwachem Modulationssignal erhöht.

◆ **TV-Lautsprecher: Aus/Ein**

Wenn Sie den Ton über separate Lautsprecher hören möchten, deaktivieren Sie den internen Verstärker.

- Die Tasten **+**, **-** und **MUTE** funktionieren nicht, wenn "TV-Lautsprecher" aktiviert ist.
- Wenn der Gerätelautsprecher ausgeschaltet ist, können keine Audioeinstellungen vorgenommen werden.



Hergestellt unter Lizenz von Dolby Laboratories. Dolby sowie das Doppel-D-Symbol sind Warenzeichen von Dolby Laboratories.

Tonmodus wählen

Sie können den Tonwiedergabemodus im Menü "Extras" wählen.

Wenn Sie "Dual I-II" einstellen, wird der aktuelle Tonwiedergabemodus auf dem Bildschirm abgebildet.

1. Drücken Sie die Taste **TOOLS** auf der Fernbedienung.
2. Drücken Sie die Taste **▲** oder **▼**, um "Dual I-II".
3. Wählen Sie mit den Tasten **◀** oder **▶** die gewünschte Option aus.
4. Drücken Sie die Taste **ENTER**.

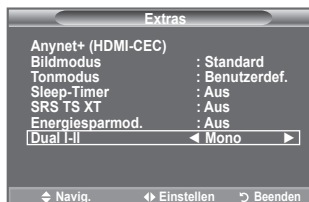

	Audiomodus	DUAL 1/2	Standard
A2-Stereo	Mono	MONO	Automatischer Wechsel
	Stereo	STEREO ↔ MONO	Wechsel
	Dual	DUAL 1 ↔ DUAL 2	DUAL 1
NICAM-Stereo	Mono	MONO	Automatischer Wechsel
	Stereo	MONO ↔ STEREO	Wechsel
	Dual	<div style="display: flex; justify-content: space-between; align-items: center;"> → MONO ↔ DUAL 1 DUAL 2 ← </div>	DUAL 1

- Falls das Stereosignal schwach ist und automatisch umgeschaltet wird, sollten Sie zu Mono wechseln.
- Diese Funktion ist nur bei einem Stereosignal aktiviert. Bei Monosignalen ist es deaktiviert.
- Diese Funktion ist nur im Analog-TV-Modus verfügbar.

Kopfhörer anschließen (gesondert lieferbar)

Sie können Kopfhörer an das Fernsehgerät anschließen, wenn Sie ein Fernsehprogramm ansehen möchten, ohne andere Personen im selben Raum zu stören.

- Wenn Sie den Kopfhörerstecker an den entsprechenden Anschluss anschließen, können Sie im Audiomenu nur "Auto. Lautst." auswählen.
- Das Verwenden von Kopfhörern bei hoher Lautstärke über einen längeren Zeitraum kann zu Hörschäden führen.
- Wenn Sie Kopfhörer an das Fernsehgerät anschließen, wird über die Lautsprecher kein Ton ausgegeben.
- Die Lautstärke der Kopfhörer und des Fernsehgeräts wird unterschiedlich geregelt.



Aktuelle Uhrzeit einstellen und anzeigen

Sie können die Uhr des Fernsehgeräts einstellen. Dann wird die aktuelle Uhrzeit angezeigt, wenn Sie die Taste **INFO** drücken. Wenn Sie die Funktion zum automatischen Ein- bzw. Ausschalten des Fernsehgeräts verwenden möchten, müssen Sie zuvor die Uhrzeit am Fernsehgerät einstellen.

1. Drücken Sie die Taste **MENU**, um das Menü anzuzeigen. Drücken Sie die Taste **▲** oder **▼**, um "Einstellungen" auszuwählen, und drücken Sie dann die Taste **ENTER**.
2. Drücken Sie die Taste **▲** oder **▼**, um "Zeit" auszuwählen, und drücken Sie dann die Taste **ENTER**.
3. Drücken Sie die Taste **ENTER**, um "Zeit einstellen" auszuwählen.

4 Um...	Drücken Sie die Taste...
Die Option "Monat", "Datum", "Jahr", "Stunde" oder "Minute" zu wählen,	Taste ◀ oder ▶
"Monat", "Datum", "Jahr", "Stunde" oder "Minute" einzustellen,	Taste ▲ oder ▼
Bestätigen Sie die Einstellung	Taste ENTER

5. Drücken Sie zum Beenden die Taste **EXIT**.
 - Wenn Sie das Netzkabel ziehen, müssen Sie die Uhr erneut einstellen.
 - Sie können das Jahr, den Monat, die Stunden und Minuten auch einstellen, indem Sie die Zifferntasten auf der Fernbedienung drücken.



Sleep-Timer einstellen

Sie können ein Intervall zwischen 30 und 180 Minuten auswählen, nach dessen Ablauf das Fernsehgerät automatisch in den Standby-Modus geschaltet wird.

1. Drücken Sie die Taste **MENU**, um das Menü anzuzeigen. Drücken Sie die Taste **▲** oder **▼**, um "Einstellungen" auszuwählen, und drücken Sie dann die Taste **ENTER**.
2. Drücken Sie die Taste **▲** oder **▼**, um "Zeit" auszuwählen, und drücken Sie dann die Taste **ENTER**.
3. Drücken Sie die Taste **▲** oder **▼**, um "Sleep-Timer" auszuwählen, und drücken Sie dann die Taste **ENTER**.
4. Drücken Sie mehrmals die Taste **▲** oder **▼**, bis die gewünschte Zeit angezeigt wird (Aus, 30, 60, 90, 120, 150, 180). Drücken Sie die Taste **ENTER**.
5. Drücken Sie zum Beenden die Taste **EXIT**.
 - Wenn die eingestellte Zeit abgelaufen ist, schaltet das Fernsehgerät automatisch in den Standby-Modus.



Einfaches Einstellen

1. Drücken Sie die Taste **TOOLS** auf der Fernbedienung.
2. Drücken Sie die Taste **▲** oder **▼**, um "Sleep-Timer".
3. Drücken Sie die Taste **◀** oder **▶**, und wählen Sie die Minuten aus.
4. Drücken Sie zum Beenden mehrmals die Taste **EXIT** oder **TOOLS**.

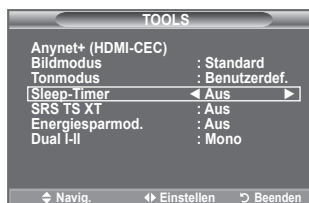

Fernseherät automatisch ein- und ausschalten

1. Drücken Sie die Taste **MENU**, um das Menü anzuzeigen.
Drücken Sie die Taste **▲** oder **▼**, um "Einstellungen" auszuwählen, und drücken Sie dann die Taste **ENTER**.
2. Drücken Sie die Taste **▲** oder **▼**, um "Zeit" auszuwählen, und drücken Sie dann die Taste **ENTER**.
3. Drücken Sie die Taste **▲** oder **▼**, um "Timer 1", "Timer 2" und "Timer 3" auszuwählen, und drücken Sie dann die Taste **ENTER**.

Sie können drei verschiedene Einstellungen für den Ein/Ausschalttimer vornehmen.

- Voraussetzung dafür ist, dass Sie die Uhr gestellt haben.
4. Wählen Sie mit den Tasten **◀** oder **▶** die gewünschte Option aus.
Drücken Sie zum Ändern der Einstellung die Taste **▲** oder **▼**.
 - ◆ **Anschaltzeit** : Wählen Sie Stunde, Minute und "Ein"/"Aus".
(Zum Aktivieren des Timers, wenn Sie mit den Einstellungen fertig sind, wählen Sie "Ein".)

- ◆ **Ausschaltzeit** : Wählen Sie Stunde, Minute und "Ein"/"Aus". (Zum Aktivieren des Timers, wenn Sie mit den Einstellungen fertig sind, wählen Sie "Ein".)

- ◆ **Wiederholmodus** : Wählen Sie "Einmal", "Täglich", "Mo - Fr", "Mo - Sa" oder "Sa - So".

- ◆ **Lautstärke** : Stellen Sie die gewünschte Einschaltlautstärke ein.

- Sie können die Stunden und Minuten auch über die Zifferntasten auf der Fernbedienung einstellen.

- **Autom. Ausschalten**

Wenn Sie den Timer einstellen, schaltet sich das Fernsehgerät drei Stunden nach dem Einschalten durch den Timer ab, wenn in dieser Zeit keine weiteren Funktionen bedient werden. Diese Funktion ist nur im Modus Ein des Timers verfügbar und verhindert Schäden durch Überhitzung, wenn das Fernsehgerät zu lange eingeschaltet ist.



Sprache auswählen

Wenn Sie das Gerät das erste Mal verwenden, müssen Sie die Sprache auswählen, die für die Menüs und Hinweise verwendet wird.

1. Drücken Sie die Taste **MENU**, um das Bildschirmmenü anzuzeigen.
Drücken Sie die Taste **▲** oder **▼**, um "Einstellungen" auszuwählen, und drücken Sie dann die Taste **ENTER**.
2. Drücken Sie die Taste **▲** oder **▼**, um "Sprache" auszuwählen, und drücken Sie dann die Taste **ENTER**.
3. Wählen Sie eine bestimmte Sprache aus, indem Sie wiederholt die Taste **▲** oder **▼** drücken. Drücken Sie die Taste **ENTER**.
4. Drücken Sie zum Beenden die Taste **EXIT**.



Melodie / Entertainment / Energiesparmod.

1. Drücken Sie die Taste **MENU**, um das Menü anzuzeigen. Drücken Sie die Taste **▲** oder **▼**, um "Einstellungen" auszuwählen, und drücken Sie dann die Taste **ENTER**.
2. Wählen Sie mit den Tasten **▲** oder **▼** die gewünschte Option, und drücken Sie dann die Taste **ENTER**.
3. Wenn Sie die gewünschten Änderungen vorgenommen haben, drücken Sie die Taste **ENTER**.
4. Drücken Sie zum Beenden die Taste **EXIT**.



◆ Melodie: Aus/Gering/Mittel/Hoch

Sie können die Melodie auswählen, die beim Ein- und Ausschalten des Fernsehers abgespielt wird.

➤ Die Melodie wird nicht abgespielt.

- Wenn das Fernsehgerät keinen Ton ausgibt, weil die **MUTE**-Taste gedrückt wurde.
- Wenn das Fernsehgerät keinen Ton ausgibt, weil die Taste **⊖** (Lautstärke) gedrückt wurde.
- Wenn das Fernsehgerät mit dem Sleep-Timer ausgeschaltet wird.

◆ Entertainment: Aus/Sport/Kino/Spiel

Im Modus "Entertainment" können Sie die optimale Anzeige und den optimalen Ton für Sport, Kinofilme und Spiele auswählen.

- **Aus**: Deaktivieren Sie die Funktion "Entertainment".
 - **Sport**: Hiermit erzielen Sie optimale Bild- und Tonqualität für Sport. Farbe und Ton sind deutlich ansprechender.
 - **Kino**: Hiermit erzielen Sie optimale Bild- und Tonqualität für Kinofilme. Farbe und Ton sind detailreicher und ansprechender.
 - **Spiel**: Hiermit erzielen Sie optimale Bild- und Tonqualität für Spiele. In diesem Modus können Sie die Spielgeschwindigkeit erhöhen, wenn Sie eine externe Spielkonsole an Ihr Fernsehgerät anschließen.
- Wenn Sie einen der drei Modi von "Entertainment" auf aktivieren, werden die Einstellungen gesperrt und können nicht verändert werden. Wenn Sie Änderungen am Bild- und Tonmodus vornehmen möchten, müssen Sie den Modus "Entertainment" deaktivieren.
- Die Einstellungen für "Entertainment" werden für jede Signalquelle gespeichert.
- Wenn Sie einen der drei Modi von "Entertainment" aktivieren, werden die Funktionen für "SRS TS TXT" gesperrt und können nicht mehr verwendet werden.

 Sie können auch mehrmals die Taste **E.MODE** auf der Fernbedienung drücken, um eine der Einstellungen für "Entertainment" zu ändern.

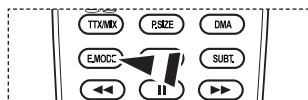

◆ **Energiesparmod.: Aus/Gering/Mittel/Hoch/ Auto**

Mit dieser Funktion wird die Helligkeit des Bildschirms entsprechend den Lichtverhältnissen der Umgebung angepasst.

- **Aus:** Deaktiviert die Energiesparfunktion.
- **Gering:** Hiermit stellen Sie die Energiesparfunktion auf Niedrig.
- **Mittel:** Hiermit stellen Sie die Energiesparfunktion auf Mittel.
- **Hoch:** Hiermit stellen Sie die Energiesparfunktion auf Hoch.
- **Auto:** Mit dieser Funktion wird die Helligkeit des Fernsehgeräts automatisch an das angezeigte Bild angepasst.

Einfaches Einstellen

1. Drücken Sie die Taste **TOOLS** auf der Fernbedienung.
 2. Drücken Sie die Taste **▲** oder **▼**, um "Energiesparmod.".
 3. Drücken Sie die Taste **◀** oder **▶**, um "Aus", "Gering", "Mittel", "Hoch" oder "Auto".
 4. Drücken Sie zum Beenden mehrmals die Taste **EXIT** oder **TOOLS**.
- Diese Funktion ist im "PC" Modus nicht verfügbar. (40 Zoll)

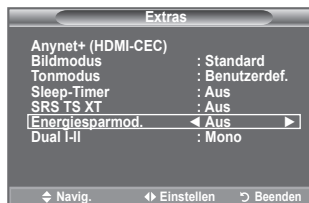

Signalquelle auswählen

Sie können zwischen den an den Eingangsbuchsen des Fernsehgeräts angeschlossenen externen Quellen auswählen.

1. Drücken Sie die Taste **MENU**, um das Menü anzuzeigen. Drücken Sie die Taste **▲** oder **▼**, um "Eingang" auszuwählen, und drücken Sie dann die Taste **ENTER**.
2. Drücken Sie die Taste **ENTER**, um "Quelle" auszuwählen.
 - Verfügbare Signalquellen: TV, Ext.1, Ext.2, AV, S-Video, Komp., PC, HDMI1, HDMI2, HDMI3, DTV.
 - Sie können nur solche externen Geräte wählen, die an das Fernsehgerät angeschlossen sind.
3. Wählen Sie mit der Taste **▲** oder **▼** die gewünschte Option aus. Drücken Sie die Taste **ENTER**.

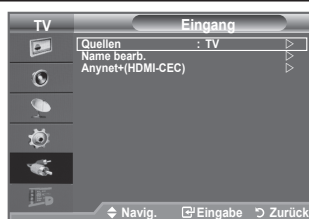

- ☞ Drücken Sie auf der Fernbedienung die Taste **SOURCE**, um zwischen den verfügbaren Quellen umzuschalten. Der TV-Modus kann durch Drücken der Taste **TV/DTV**, der Zifferntasten (0~9) und der Taste **P** auf der Fernbedienung ausgewählt werden.

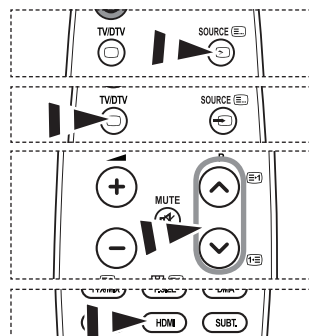

- ☞ Sie können auch im HDMI-Modus fernsehen, indem Sie einfach die **HDMI**-Taste auf der Fernbedienung drücken.

Signalquellennamen bearbeiten

Vergeben Sie für die an die Eingangsbuchsen angeschlossenen Geräte Namen, um die Auswahl der Signalquelle zu vereinfachen.

1. Drücken Sie die Taste **MENU**, um das Menü anzuzeigen.
Drücken Sie die Taste **▲** oder **▼**, um "Eingang" auszuwählen, und drücken Sie dann die Taste **ENTER**.
2. Drücken Sie die Taste **▲** oder **▼**, um "Name bearb." auszuwählen, und drücken Sie dann die Taste **ENTER**.
3. Drücken Sie die Taste **▲** oder **▼**, um das Gerät auszuwählen, das Sie bearbeiten möchten. Drücken Sie die Taste **ENTER**.
4. Drücken Sie die Taste **▲** oder **▼**, um das gewünschte Gerät auszuwählen, und drücken Sie dann die Taste **ENTER**.
5. Drücken Sie zum Beenden die Taste **EXIT**.



Vorschau des DTV-Menüsystems

- Das Unternehmen garantiert nur für die unterstützten Länder (Frankreich, Deutschland, Italien, Niederlande, Spanien, Schweiz, GB, Österreich) die einwandfreie Funktionsweise des DTV-Menüs, weil nur diese Länderstandards unterstützt werden. Wenn das Land des Senders von dem Land abweicht, das vom Benutzer gewählt wurde, werden außerdem möglicherweise die Zeichen, die im Kanal-Banner, in der Info, in der Anleitung, Programmverwaltung usw. zu sehen sind, nicht korrekt angezeigt.
- Verfügbar im TV-Modus. Voreingestellt auf den DTV-Modus mithilfe der Taste **TV/DTV** auf der Fernbedienung. Zur Unterstützung bei der Navigation im Bildschirmmenüsystem und beim Einrichten der verschiedenen verfügbaren Einstellungen studieren Sie bitte die folgende Abbildung.

Drücken Sie die Taste **MENU**, um das Menü anzuzeigen.
 Drücken Sie die Taste **▲** oder **▼**, um "Digitalmenü" auszuwählen, und drücken Sie dann die Taste **ENTER**.

TV-Programm	
Heute & Morgen	
Ausführlich	
Programmiert	
Standard	Ausführlich, Akt./Näch.
Sender	
Land	
Autom. speichern	
Man. speichern	
Favoriten bearbeiten	
Kanalliste	Alle, Favoriten, Standard
Einstellungen	
Menütransparenz	Hoch, Mittel, Gering, Deckend
PIN ändern	
Kindersicherung	
Untertitel	Aus, Ein
Untertitelmodus	Normal, Schwerhörig
Audioformat	PCM/Dolby Digital
Audio für Sehgeschädigte	Audio für Sehgeschädigte — Aus, Ein
	Lautstärke
Digitaltext	Deaktivieren, Aktivieren
Zeitzone	
Common Interface	Anwendungsinformationen, CI-Menü
System	Produktinformation Signalinformation Software-Update Reset
Sprache	
Wiedergabesprache	Primäre Audiosprache
Untertitelsprache	Sekundäre Audiosprache
Teletext-Sprache	Primäre Untertitelsprache
Voreinstellung	Sekundäre Untertitelsprache Primäre Videotextsprache Sekundäre Videotextsprache (je nach Land)

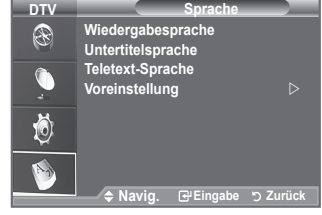

➤ Die Untermenüs des CI-Menüs sind abhängig vom Modell des CAM-Moduls.

Kanalliste automatisch aktualisieren

Sie können die Kanalliste aktualisieren, wenn der Anbieter neue Sender hinzufügt oder wenn Sie das Fernsehgerät an einen neuen Standort bringen.

1. Drücken Sie die Taste **MENU**, um das Menü anzuzeigen. Drücken Sie die Taste **▲** oder **▼**, um "Digitalmenü" auszuwählen, und drücken Sie dann die Taste **ENTER**.
2. Drücken Sie die Taste **▲** oder **▼**, um "Sender" auszuwählen, und drücken Sie dann die Taste **ENTER**.
3. Drücken Sie die Taste **ENTER**, um "Land" auszuwählen.
4. Wählen Sie das gewünschte Land aus, indem Sie die Taste **▲** oder **▼** drücken.
Bestätigen Sie Ihre Auswahl mit der Taste **ENTER**.
 - Auch wenn Sie die Ländereinstellungen in diesem Menü geändert haben, wird die Ländereinstellung für Analog-TV nicht geändert (siehe Seite 11).
5. Drücken Sie die Taste **▲** oder **▼**, um "Autom. speichern" auszuwählen.
Drücken Sie dann die Taste **ENTER**.
 - Anschließend wird die Anzahl der durchsuchten Sender angezeigt.
 - Die vorhandene Liste der bevorzugten Kanäle wird nicht gelöscht, wenn die Kanalliste aktualisiert wird.
 - Um die Suche vorzeitig abzubrechen, drücken Sie bei aktivierter Auswahl "Stopp" die Taste **ENTER**.
6. Drücken Sie zum Beenden die Taste **EXIT**.
 - Bei schwachem Signal wird die Meldung "Kanal nicht gefunden" angezeigt. Die Meldung "Signalkabel überprüfen" wird angezeigt.



Kanalliste manuell aktualisieren

Zur Beschleunigung der Kanalsuche können Sie den Kanal angeben.

1. Drücken Sie die Taste **MENU**, um das Menü anzuzeigen. Drücken Sie die Taste **▲** oder **▼**, um "Digitalmenü" auszuwählen, und drücken Sie dann die Taste **ENTER**.
2. Drücken Sie die Taste **▲** oder **▼**, um "Sender" auszuwählen, und drücken Sie dann die Taste **ENTER**.
3. Drücken Sie die Taste **▲** oder **▼**, um "Man. speichern" auszuwählen, und drücken Sie dann die Taste **ENTER**.
4. Wählen Sie mit den Tasten **▲** oder **▼** die gewünschte Option, und drücken Sie dann die Taste **ENTER**.
 - - **Sender:** In Großbritannien werden nacheinander Kanal 5 bis 69 angezeigt. (je nach Land)
 - - **Senderfrequenz:** Die in der Kanalgruppe zur Verfügung stehenden Frequenzen werden angezeigt.
 - - **Bandbreite:** Es sind die Bandbreiten 7 und 8 MHz verfügbar.
 - Drücken Sie zum Starten des Suchlaufs für Digitalisender erneut die rote Taste. Nach Abschluss des Suchlaufs werden die Kanäle in der Kanalliste aktualisiert.
5. Anschließend wird die Anzahl der durchsuchten Sender angezeigt.
6. Drücken Sie zum Beenden die Taste **EXIT**.



Bevorzugte Kanäle bearbeiten

Sie können Ihre bevorzugten Kanäle mit den vierfarbigen Tasten bearbeiten.

- Drücken Sie die Taste **MENU**, um das Menü anzuzeigen. Drücken Sie die Taste **▲** oder **▼**, um "Digitalmenü" auszuwählen, und drücken Sie dann die Taste **ENTER**.
- Drücken Sie die Taste **▲** oder **▼**, um "Kanal" auszuwählen, und drücken Sie dann die Taste **ENTER**.
- Drücken Sie die Taste **▲** oder **▼**, um "Favoriten bearbeiten" auszuwählen, und drücken Sie dann die Taste **ENTER**.
- Drücken Sie die rote Taste, um die gespeicherten Kanäle anzuzeigen.
- Wählen Sie mit den Tasten **▲** oder **▼** den gewünschten Kanal aus. Drücken Sie die Taste **ENTER**.
 - Das Symbol "★" wird neben dem ausgewählten Kanal angezeigt, und der Kanal wird zur Favoritenliste hinzugefügt.
 - Wenn Sie dies wieder rückgängig machen möchten, drücken Sie erneut die Taste **ENTER**.
 - Alle wählen:** Wählen Sie alle aktuell angezeigten Kanäle aus.
 - Keinen wählen:** Auswahl aller ausgewählten Kanäle aufheben.
 - Vorschau:** Zeigt (a) alle ausgewählten Kanäle an.
- Drücken Sie zum Beenden die Taste **EXIT**.

◆ Zufüg.

Sie können diese Funktion verwenden, nachdem Sie einen oder mehrere bevorzugte Kanäle ausgewählt haben.

- Drücken Sie die Taste **MENU**, um das Menü anzuzeigen. Drücken Sie die Taste **▲** oder **▼**, um "Digitalmenü" auszuwählen, und drücken Sie dann die Taste **ENTER**.
- Drücken Sie die Taste **▲** oder **▼**, um "Kanal" auszuwählen, und drücken Sie dann die Taste **ENTER**.
- Drücken Sie die Taste **▲** oder **▼**, um "Favoriten bearbeiten" auszuwählen, und drücken Sie dann die Taste **ENTER**.
- Drücken Sie die rote Taste im Menü "Favoriten bearbeiten". Eine Beschreibung des Vorgehens beim Hinzufügen weiterer Kanäle finden Sie in Schritt 5 der vorherigen Beschreibung.
- Wenn Sie den Kanal überprüfen möchten, der gespeichert werden soll, drücken Sie die Taste **RETURN**. Zum Beenden drücken Sie die Taste **EXIT**.
 - Um alle Kanäle zur Favoritenliste hinzuzufügen, drücken Sie die rote Taste.
 - Um alle Kanäle aus der Liste zu entfernen, drücken Sie die grüne Taste.
 - Vorschau:** Zeigt (a) alle ausgewählten Kanäle an.
 - Drücken Sie die Taste **CH LIST**, um den Favoritenmanager anzuzeigen.



◆ Neue Sendernummer (je nach Land)

1. Drücken Sie die Taste **MENU**, um das Menü anzuzeigen. Drücken Sie die Taste **▲** oder **▼**, um "Digitalmenü" auszuwählen, und drücken Sie dann die Taste **ENTER**.
2. Drücken Sie die Taste **▲** oder **▼**, um "Kanal" auszuwählen, und drücken Sie dann die Taste **ENTER**.
3. Drücken Sie die Taste **▲** oder **▼**, um "Favoriten bearbeiten" auszuwählen, und drücken Sie dann die Taste **ENTER**.
4. Wählen Sie mit der Taste **▲** oder **▼** den gewünschten Kanal aus.
5. Drücken Sie die grüne Taste.
 - Der Bereich zur Eingabe der Nummer ist leer.
6. Geben Sie die neue Kanalnummer ein. Drücken Sie die Taste **ENTER**, um sie zu speichern, oder die **RETURN**, um abzubrechen.
 - Drücken Sie die Taste **◀**, um eine eingegebene Zahl zu löschen.
 - Wenn Sie eine Zahl eingeben, die bereits zuvor einem anderen Kanal zugewiesen wurde, so wird die Zahl dem ausgewählten Kanal zugeordnet, und die zuvor dem ausgewählten Kanal zugewiesene Nummer wird dem anderen Kanal zugeordnet. Das bedeutet, dass die beiden Zahlen ausgetauscht werden.
 - Die bevorzugten Kanäle werden automatisch in aufsteigender Reihenfolge der Kanalnummern sortiert.
7. Drücken Sie zum Beenden die Taste **EXIT**.



◆ Vorschau

1. Markieren Sie im Menü "Favoriten bearbeiten" den Kanal, für den Sie eine Vorschau sehen möchten. Drücken Sie hierzu auf die Tasten **▲** oder **▼**.
2. Drücken Sie die gelbe Taste.
 - Der ausgewählte Kanal wird auf dem Bildschirm angezeigt.

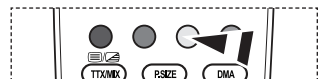

◆ Löschen

1. Markieren Sie im Menü "Favoriten bearbeiten" den Kanal, der aus der Favoritenliste gelöscht werden soll. Drücken Sie hierzu auf die Tasten **▲** oder **▼**.
2. Drücken Sie die blaue Taste.
 - Der ausgewählte Kanal und seine Nummer werden gelöscht.
 - Wenn Sie der Favoritenliste einen zuvor gelöschten Kanal wieder hinzuzufügen möchten, schlagen Sie bitte unter "Zufüg." auf Seite 30 nach.



Auswählen der Kanalliste

Sie können von den durchsuchten Kanälen die ausgewählten Kanäle ausschließen. Wenn Sie die gespeicherten Kanäle durchsuchen, werden die Kanäle, die übersprungen werden sollen, nicht angezeigt. Alle Kanäle, die nicht ausdrücklich übersprungen werden sollen, werden angezeigt.

- Drücken Sie die Taste **MENU**, um das Menü anzuzeigen. Drücken Sie die Taste **▲** oder **▼**, um "Digitalmenü" auszuwählen, und drücken Sie dann die Taste **ENTER**.
- Drücken Sie die Taste **▲** oder **▼**, um "Kanal" auszuwählen, und drücken Sie dann die Taste **ENTER**.
- Drücken Sie die Taste **▲** oder **▼**, um "Kanalliste" auszuwählen, und drücken Sie dann die Taste **ENTER**.
- Drücken Sie die Taste **▲** oder **▼**, um "Alle", "Favoriten" oder "Standard" auszuwählen, und drücken Sie dann die Taste **ENTER**.
- Drücken Sie die gelbe Taste, um zwischen den bevorzugten Kanälen (Favoriten) und der Liste mit allen Kanälen umzuschalten.
 - Die Liste der bevorzugten Kanäle enthält nur die Kanäle, die Sie vorher mit dem Menü "Favoriten bearbeiten" (siehe Seite 30) bestimmt haben.
- Drücken Sie die rote oder grüne Taste, um die vorherige oder die nächste Seite der Kanalliste anzuzeigen.
- Drücken Sie die Taste **▲** oder **▼**, um einen Kanal, der eingestellt werden soll, auszuwählen, und drücken Sie dann die Taste **ENTER**.
 - Kanalnummer, Name und ein Symbol werden in der oberen linken Ecke angezeigt, während sie den Kanal wechseln. Die Kanalnummer und der Name werden angezeigt, wenn der Kanal einer derjenigen aus der Liste aller Kanäle ist, und ein **★** Symbol wird angezeigt, wenn der Kanal einer der Favoriten ist.
- Drücken Sie die blaue Taste, um zwischen Fernsehgerät, Radio, Daten/Sonstiges und Alle umzuschalten.
- Drücken Sie die Taste **CH LIST**, um die Kanalliste zu beenden.

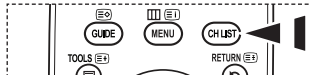

Es kann mit der Taste **CH LIST** angezeigt werden.

Programminformationen anzeigen

Während sie ein Programm sehen, können zusätzliche Informationen darüber angezeigt werden.

- Drücken Sie beim Anzeigen des Programms die Taste **INFO**.
 - Die Programminformationen werden angezeigt.
- Zum Verlassen der Bannerinformationen drücken Sie die Taste **INFO**.
 - Die Informationen werden angezeigt:
 - Sicherungsstufe
 - Videotyp: SD, HD, Radio
 - Audiomodus: Mono, Stereo, Dual, Dolby Digital
 - Anzeige von Videotext oder DVB-Untertiteln
 - Wiedergabesprache



EPG-Informationen (Elektronischer Programmführer) anzeigen

Die Informationen des elektronischen Programmführers werden von den Sendern zur Verfügung gestellt. Es kann sein, dass Programmeinträge leer oder veraltet sind. Dies ist auf die für einen bestimmten Kanal übertragenen Informationen zurückzuführen. Die Anzeige wird dynamisch aktualisiert, sobald neue Informationen verfügbar sind.

◆ Heute & Morgen

Für die sechs in der linken Spalte angezeigten Kanäle werden die aktuelle und die nächste Sendung angezeigt.

◆ Ausführlich

Hier werden die Programminformationen in einem Zeitplan mit einer Unterteilung von jeweils 1 Stunde angezeigt. Es wird ein Zeitfenster von 2 Stunden mit Programminformationen angezeigt. Dieses Fenster kann jedoch in der Zeit nach vorne oder nach hinten verschoben werden.

1. Drücken Sie die Taste **MENU**, um das Menü anzuzeigen. Drücken Sie die Taste **▲** oder **▼**, um "Digitalmenü" auszuwählen, und drücken Sie dann die Taste **ENTER**.
2. Drücken Sie die Taste **ENTER**, um "TV-Programm" auszuwählen.
3. Drücken Sie die Taste **▲** oder **▼**, um Programmführer "Heute & Morgen" oder "Ausführlich" auszuwählen. Drücken Sie die Taste **ENTER**.
 - Sie können das TV-Programmmenü auch durch Drücken der Taste **GUIDE** aufrufen.

Um...	Dann...
Programm aus der Liste des Programmführers anzeigen	<ul style="list-style-type: none"> • Wählen Sie mit der Taste ▲, ▼, ◀, ▶ ein Programm aus. • Drücken Sie die Taste ENTER.
<ul style="list-style-type: none"> ➤ Sobald Sie ein Programm gewählt haben, wird es zusammen mit einem Uhr-Symbol angezeigt. Wenn Sie erneut ENTER drücken, wird die Programmwahl aufgehoben und das Uhr-Symbol verschwindet. Weitere Informationen über das Vormerken von Programmen finden Sie auf der nächsten Seite. 	
Programminformationen anzeigen	<ul style="list-style-type: none"> • Wählen Sie mit der Taste ▲, ▼, ◀, ▶ ein gewünschtes Programm aus. • Drücken Sie die Taste INFO, wenn das Programm markiert bzw. hervorgehoben ist.
Zwischen dem Programmführer "Heute & Morgen" oder "Ausführlich" umzuschalten	• Drücken Sie wiederholt die rote Taste.
die Liste "Favoriten" und "Ausführlich" anzuzeigen	• Drücken Sie mehrmals die grüne Taste.
Schnell zurückblättern (24 Stunden).	• Drücken Sie mehrmals die gelbe Taste.
Schnell weiterblättern (24 Stunden).	• Drücken Sie mehrmals die blaue Taste.
Programmführer beenden	• Drücken Sie die Taste EXIT .

- Der Programmtitel wird oben in der Mitte des Bildschirms angezeigt. Klicken Sie auf die Taste **INFO**, wenn Sie genauere Informationen benötigen. Zu diesen Informationen gehören: Kanalnummer, Programmdauer, Statusleiste, Kindersicherungsstufe, Bildqualität (HD/SD), Tonmodus, Untertitel oder Teletext, Sprache für Untertitel oder Teletext sowie Kurzzusammenfassung des markierten Programms. "... wird ... angezeigt.
- Sechs Kanäle werden angezeigt. Um den Kanal zu wechseln, wählen Sie mit den Tasten **▲** oder **▼** den gewünschten Kanal aus. Für eine seitenweise Darstellung wählen Sie Taste **P** oder die **P** aus.

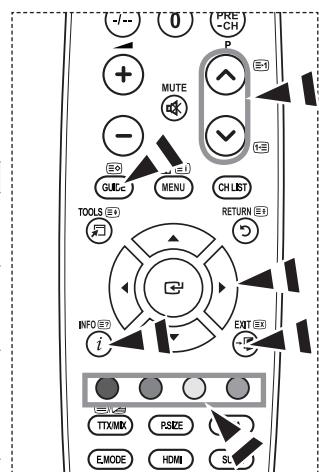

Verwenden der Vormerkliste

Wenn Sie eine Vormerkliste der Sendungen angelegt haben, die Sie gern sehen möchten, wird das Gerät zur vorgemerkten Zeit automatisch auch dann auf das vorgemerkte Programm umgeschaltet, wenn Sie gerade eine andere Sendung sehen.

- Drücken Sie die Taste **MENU**, um das Menü anzuzeigen. Drücken Sie die Taste **▲** oder **▼**, um "Digitalmenü" auszuwählen, und drücken Sie dann die Taste **ENTER**.
- Drücken Sie die Taste **ENTER**, um "TV-Programm" auszuwählen.
- Drücken Sie die Taste **▲** oder **▼**, um "Programmiert" auszuwählen, und drücken Sie dann die Taste **ENTER**.
- Drücken Sie die rote Taste. Das Fernsehgerät schaltet auf das vorgemerkte Programm um.
- Drücken Sie die Taste **ENTER**, um ein Programm auszuwählen, und regeln Sie es mit der Taste **▲** oder **▼** ein.
 - Sie können die Stunden und Minuten auch einstellen, indem Sie die Zifferntasten auf der Fernbedienung drücken.
 - Kanal:** Kanal wählen.
 - Zeit:** Zeit einstellen.
 - Datum:** Jahr, Monat und Tag einstellen.
 - Frequenz:** Senderfrequenz einstellen. ("Einmal", "Wöchentl.", "Tous les jours")
- Nachdem Sie die Vormerkungen eingestellt haben, drücken Sie die rote Taste.
- Drücken Sie zum Beenden die Taste **EXIT**.
 - Speichern:** Erstellte Vormerkliste speichern.
 - Abbrechen:** Erstellte Vormerkliste verwerfen.
 - Programm zufüg.:** Neue Liste "Programmiert" hinzufügen.
 - Bearbeiten:** Ausgewählten Vormerkplan korrigieren.
 - Löschen:** Ausgewählten Vormerkplan löschen.

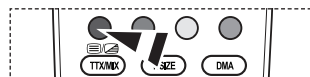

Einstellen des Standardführers

Sie können einstellen, welcher Programmführer als Standard angezeigt werden soll.

- Drücken Sie die Taste **MENU**, um das Menü anzuzeigen. Drücken Sie die Taste **▲** oder **▼**, um "Digitalmenü" auszuwählen, und drücken Sie dann die Taste **ENTER**.
- Drücken Sie die Taste **ENTER**, um "TV-Programm" auszuwählen.
- Drücken Sie die Taste **▲** oder **▼**, um "Standard" auszuwählen, und drücken Sie dann die Taste **ENTER**.
- Wählen Sie den Programmführer "Akt./Näch." oder "Ausführlich" mit den Tasten **▲** oder **▼** aus, und drücken Sie die Taste **ENTER**.
- Drücken Sie zum Beenden die Taste **EXIT**.



Diese Optionen können Sie auch durch Drücken der Taste **GUIDE** auf der Fernbedienung aufrufen.

Anzeigen aller Kanäle und der bevorzugten Kanäle

Im Menü des elektronischen Programmführers können Sie alle Kanäle oder die bevorzugten Kanäle anzeigen.

- Drücken Sie die Taste **MENU**, um das Menü anzuzeigen. Drücken Sie die Taste **▲** oder **▼**, um "Digitalmenü" auszuwählen, und drücken Sie dann die Taste **ENTER**.
- Drücken Sie die Taste **ENTER**, um "TV-Programm" auszuwählen.
- Drücken Sie die Taste **▲** oder **▼**, um den gewünschten Programmführer ("Heute & Morgen" oder "Ausführlich") auszuwählen.
- Drücken Sie die Taste **ENTER**.
- Drücken Sie die grüne Taste. Zwischen den Listen mit allen Kanälen und den bevorzugten Kanälen können Sie umschalten.
- Wählen Sie mit der Taste **▲**, **▼**, **◀**, oder **▶** ein Programm Ihrer Wahl aus.
- Drücken Sie die Taste **INFO**, um Informationen über das markierte Programm anzuzeigen.
- Wenn Sie die Favoritenliste der Kanäle noch nicht angelegt haben:
 - "Die Favoritenliste ist leer. Möchten Sie jetzt Ihre Favoriten auswählen?" wird als Meldung angezeigt.
 - Wählen Sie "Ja".
Das Menü "Favoriten bearbeiten" wird angezeigt. Wenn Sie Nein wählen, bleiben alle Kanäle unverändert.
 - Einzelheiten über das Bearbeiten der Favoritenliste erfahren Sie auf Seite 30.
- Drücken Sie zum Beenden die Taste **EXIT**.
 - Bei "Alle Sender" handelt es sich um die Liste aller Kanäle, die beim Sendersuchlauf zwecks Listenaktualisierung gefunden wurden. Im Modus für alle Kanäle werden alle Kanäle angezeigt.
 - Die Liste "Favoriten" enthält die Kanäle, die mit dem Menü "Favoriten bearbeiten" (siehe Seite 30) festgelegt wurden.

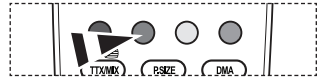

Einstellen der Menütransparenz

Die Transparenz des Menüs ist einstellbar.

- Drücken Sie die Taste **MENU**, um das Menü anzuzeigen. Drücken Sie die Taste **▲** oder **▼**, um "Digitalmenü" auszuwählen, und drücken Sie dann die Taste **ENTER**.
- Drücken Sie die Taste **▲** oder **▼**, um "Einstellungen" auszuwählen, und drücken Sie dann die Taste **ENTER**.
- Drücken Sie die Taste **▲** oder **▼**, um "Menütransparenz" auszuwählen, und drücken Sie dann die Taste **ENTER**.
- Wählen Sie die erforderliche Option ("Hoch", "Mittel", "Gering" oder "Deckend") durch Drücken der Taste **▲** oder **▼** aus, und drücken Sie dann die Taste **ENTER**.
- Drücken Sie zum Beenden die Taste **EXIT**.



Kindersicherung einstellen

Mit dieser Funktion können Sie nichtautorisierte Benutzer, z. B. Kinder, daran hindern, ungeeignete Programme anzuschauen. Hierzu verwenden Sie eine benutzerdefinierte, mehrstellige PIN. Das Bildschirmmenü fordert Sie auf, eine PIN zuzuweisen (diese können Sie bei Bedarf später noch ändern).

1. Drücken Sie die Taste **MENU**, um das Menü anzuzeigen. Drücken Sie die Taste **▲** oder **▼**, um "Digitalmenü" auszuwählen, und drücken Sie dann die Taste **ENTER**.
2. Drücken Sie die Taste **▲** oder **▼**, um "Einstellungen" auszuwählen, und drücken Sie dann die Taste **ENTER**.
3. Drücken Sie die Taste **▲** oder **▼**, um "Kindersicherung" auszuwählen, und drücken Sie dann die Taste **ENTER**.
4. "PIN eingeben" wird angezeigt.
5. Geben Sie die aktuelle vierstellige PIN über die Zahlentasten (0~9) ein.
 - Der Standard-PIN-Code eines neuen Fernsehgeräts lautet 0000.
 - Wenn Sie eine ungültige PIN eingeben, wird die Meldung "Ungültige PIN. Versuchen Sie es noch einmal." angezeigt.
6. Drücken Sie die Taste **ENTER**.
7. Wählen Sie mit den Tasten **▲** oder **▼** die gewünschte Altersbeschränkung aus. Drücken Sie die Taste **ENTER**.

◆ PIN ändern

1. Drücken Sie die Taste **MENU**, um das Menü anzuzeigen. Drücken Sie die Taste **▲** oder **▼**, um "Digitalmenü" auszuwählen, und drücken Sie dann die Taste **ENTER**.
2. Drücken Sie die Taste **▲** oder **▼**, um "Einstellungen" auszuwählen, und drücken Sie dann die Taste **ENTER**.
3. Drücken Sie die Taste **▲** oder **▼**, um "PIN ändern" auszuwählen, und drücken Sie dann die Taste **ENTER**.
 - "PIN eingeben" wird angezeigt.
4. Geben Sie die aktuelle vierstellige PIN über die Zahlentasten (0~9) ein.
 - Die Aufforderung "Neue PIN eingeben" wird angezeigt.
5. Geben Sie die neue PIN über die Zahlentasten (0~9) ein.
 - "Neue PIN bestätigen" wird angezeigt.
6. Geben Sie zur Bestätigung die neue PIN erneut über die Zahlentasten (0~9) ein.
 - Die Meldung "Ihre PIN-Code wurde geändert" wird angezeigt.
7. Drücken Sie die Taste **ENTER**.
8. Drücken Sie zum Beenden die Taste **EXIT**.
 - Wenn Sie den PIN-Code vergessen haben, drücken Sie die Fernbedienungstasten in der folgenden Reihenfolge, um die PIN auf **0-0-0-0** zurückzusetzen: **POWER (Aus), MUTE, 8, 2, 4, POWER (Ein)**.

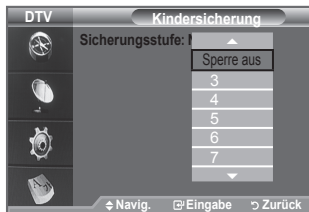
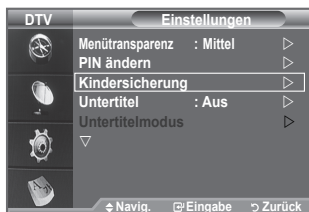

Einrichten von Untertiteln

Sie können Untertitel aktivieren und deaktivieren.

1. Drücken Sie die Taste **MENU**, um das Menü anzuzeigen. Drücken Sie die Taste **▲** oder **▼**, um "Digitalmenü" auszuwählen, und drücken Sie dann die Taste **ENTER**.
2. Drücken Sie die Taste **▲** oder **▼**, um "Einstellungen" auszuwählen, und drücken Sie dann die Taste **ENTER**.
3. Drücken Sie die Taste **▲** oder **▼**, um "Untertitel" auszuwählen, und drücken Sie dann die Taste **ENTER**.
4. Wählen Sie "Ein" mit der Taste **▲** oder **▼**. Drücken Sie die Taste **ENTER**.
5. Drücken Sie zum Beenden die Taste **EXIT**.
Sie können diese Optionen auswählen, indem Sie einfach die Taste **SUBT.** auf der Fernbedienung drücken.

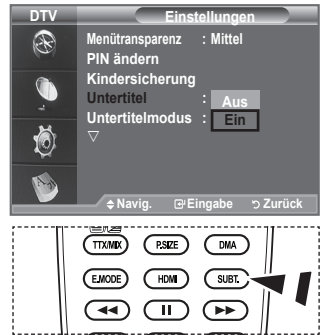

Festlegen des Untertitelmodus

Mit diesem Menü legen Sie den Untertitelmodus fest. "Normal" unter dem Menü ist die Basisoption für Untertitel, und "Schwerhörig" ist für hörgeschädigte Personen bestimmt.

1. Drücken Sie die Taste **MENU**, um das Menü anzuzeigen. Drücken Sie die Taste **▲** oder **▼**, um "Digitalmenü" auszuwählen, und drücken Sie dann die Taste **ENTER**.
2. Drücken Sie die Taste **▲** oder **▼**, um "Einstellungen" auszuwählen, und drücken Sie dann die Taste **ENTER**.
3. Drücken Sie die Taste **▲** oder **▼**, um "Untertitelmodus" auszuwählen, und drücken Sie dann die Taste **ENTER**.
4. Drücken Sie die Taste **▲** oder **▼**, um "Normal" oder "Schwerhörig" auszuwählen. Drücken Sie die Taste **ENTER**.
5. Drücken Sie zum Beenden die Taste **EXIT**.
➤ Wenn das Programm, das Sie gerade sehen, die Funktion "Schwerhörig" nicht unterstützt, wird selbst bei ausgewählter Funktion "Schwerhörig" automatisch die Funktion "Normal" aktiviert.



Audioformat ändern

Sie können Dolby Digital-Ton nur hören, wenn der Receiver mit einem Glasfaserkabel angeschlossen ist. Über den Hauptlautsprecher hören Sie nur den PCM-Ton.

Wenn Sie für die Tonausgabe sowohl den Hauptlautsprecher als auch den Audioreceiver verwenden, kann es aufgrund der Geschwindigkeitsunterschiede beim Dekodieren durch die beiden Systeme zu einem Echoeffekt kommen. Verwenden Sie in diesen Fall die interne Stummschaltung.

1. Drücken Sie die Taste **MENU**, um das Menü anzuzeigen. Drücken Sie die Taste **▲** oder **▼**, um "Digitalmenü" auszuwählen, und drücken Sie dann die Taste **ENTER**.
2. Drücken Sie die Taste **▲** oder **▼**, um "Einstellungen" auszuwählen, und drücken Sie dann die Taste **ENTER**.
3. Drücken Sie die Taste **▲** oder **▼**, um "Audioformat" auszuwählen, und drücken Sie dann die Taste **ENTER**.
4. Drücken Sie die Taste **▲** oder **▼**, um "PCM" oder "Dolby Digital" auszuwählen. Drücken Sie zum Beenden die Taste **ENTER**.
5. Drücken Sie zum Beenden die Taste **EXIT**.
➤ Entsprechend dem Sendesignal wird Audioformat angezeigt. Dolby Digital Sound steht nur zur Verfügung, wenn das Fernsehgerät mit einem externen Lautsprecher über ein optisches Kabel verbunden ist.



Auswählen der Audiobeschreibung

Dies ist eine zusätzliche Audiofunktion, mit der für sehbehinderte Personen eine zusätzliche Tonspur wiedergegeben wird. Diese Funktion verarbeitet den Audiostream für die AB (Audio-Beschreibung), sofern diese vom Sender zusammen mit dem Vordergrundton übertragen wird. Der Benutzer kann die Audio-Beschreibung aktivieren oder deaktivieren und die Lautstärke einstellen.

1. Drücken Sie die Taste **MENU**, um das Menü anzuzeigen. Drücken Sie die Taste **▲** oder **▼**, um "Digital Menu" auszuwählen, und drücken Sie dann die Taste **ENTER**.
2. Drücken Sie die Taste **▲** oder **▼**, um "Einstellungen" auszuwählen, und drücken Sie dann die Taste **ENTER**.
3. Drücken Sie die Taste **▲** oder **▼**, um "Audio für Sehgeschädigte" auszuwählen, und drücken Sie dann die Taste **ENTER**.
4. Drücken Sie die Taste **▲** oder **▼**, um "Ein" auszuwählen, und drücken Sie dann die Taste **ENTER**.
5. Drücken Sie die Taste **▲** oder **▼**, um "Lautstärke" auszuwählen, und drücken Sie dann die Taste **ENTER**.
 - "Lautstärke" ist aktiv, wenn die "Audio für Sehgeschädigte" aktiviert ist ("Ein").
6. Drücken Sie die Taste **◀** oder **▶**, bis Sie die optimale Einstellung erzielt haben. Drücken Sie die Taste **ENTER**.
7. Drücken Sie zum Beenden die Taste **EXIT**.



Digitaltext einstellen (Nur Großbritannien)

Wenn das Programm mit Digitaltext gesendet wird, ist diese Funktion aktiviert.

1. Drücken Sie die Taste **MENU**, um das Menü anzuzeigen. Drücken Sie die Taste **▲** oder **▼**, um "Digitalmenü" auszuwählen, und drücken Sie dann die Taste **ENTER**.
2. Drücken Sie die Taste **▲** oder **▼**, um "Einstellungen" auszuwählen, und drücken Sie dann die Taste **ENTER**.
3. Drücken Sie die Taste **▲** oder **▼**, um "Digitaltext" auszuwählen, und drücken Sie dann die Taste **ENTER**.
4. Drücken Sie die Taste **▲** oder **▼**, um "Deaktivieren" oder "Aktivieren" auszuwählen. Drücken Sie die Taste **ENTER**.
5. Drücken Sie zum Beenden die Taste **EXIT**.
 - MHEG (Multimedia and Hypermedia Information Coding Experts Group): Ein internationaler Standard für Datenkodiersysteme, die in Multimedia und Hypermedia Einsatz finden. Dies ist ein höheres Niveau als das MPEG-System, das solche datenverknüpfende Hypermedia wie Standbilder, Zeichendienst, Animations-, Grafik- und Videodateien sowie Multimediadateien umfasst. MHEG ist eine User Runtime Interaction Technology (Verfahren für Benutzerinteraktion während der Laufzeit) und wird auf verschiedenen Gebieten verwendet, z. B. VOD (Video-On-Demand), ITV (Interactive TV), EC (Electronic Commerce), Teleweiterbildung, Telekonferenzen, digitale Bibliotheken und Netzwerkspiele.



Zeitzone auswählen (Nur Spanien)

Wählen Sie die Zeitzone entsprechend Ihrem Wohnsitz aus.

1. Drücken Sie die Taste **MENU**, um das Menü anzuzeigen.
Drücken Sie die Taste **▲** oder **▼**, um "Digitalmenü" auszuwählen, und drücken Sie dann die Taste **ENTER**.
2. Drücken Sie die Taste **▲** oder **▼**, um "Einstellungen" auszuwählen, und drücken Sie dann die Taste **ENTER**.
3. Drücken Sie die Taste **▲** oder **▼**, um "Zeitzone" auszuwählen, und drücken Sie dann die Taste **ENTER**.
4. Wählen Sie mit der Taste **▲** oder **▼** die die Zeitzone Ihres Wohnsitzes aus. Drücken Sie die Taste **ENTER**.
 - Die folgenden Optionen sind verfügbar.
Iberische Halbinsel und Balearen -
Kanarische Inseln
5. Drücken Sie zum Beenden die Taste **EXIT**.



Anzeigen von Produktinformationen

Sie können Informationen über Ihr Produkt anzeigen. Sollten Sie Service- oder Reparaturleistungen benötigen, wenden Sie sich bitte an einen offiziellen Händler für Samsung-Produkte.

1. Drücken Sie die Taste **MENU**, um das Menü anzuzeigen.
Drücken Sie die Taste **▲** oder **▼**, um "Digitalmenü" auszuwählen, und drücken Sie dann die Taste **ENTER**.
2. Drücken Sie die Taste **▲** oder **▼**, um "Einstellungen" auszuwählen, und drücken Sie dann die Taste **ENTER**.
3. Drücken Sie die Taste **▲** oder **▼**, um "System" auszuwählen, und drücken Sie dann die Taste **ENTER**.
4. Drücken Sie die Taste **ENTER**, um "Produktinformation" auszuwählen.
 - Das Menü "Produktinformation" wird ausgewählt.
- Software-Version, Firmware-Version
5. Drücken Sie zum Beenden die Taste **EXIT**.

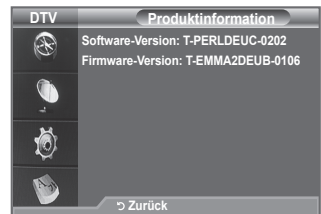

Überprüfen der Signalinformation

Sie können Informationen über den Signalstatus erhalten.

1. Drücken Sie die Taste **MENU**, um das Menü anzuzeigen.
Drücken Sie die Taste **▲** oder **▼**, um "Digitalmenü" auszuwählen, und drücken Sie dann die Taste **ENTER**.
 2. Drücken Sie die Taste **▲** oder **▼**, um "Einstellungen" auszuwählen, und drücken Sie dann die Taste **ENTER**.
 3. Drücken Sie die Taste **▲** oder **▼**, um "System" auszuwählen, und drücken Sie dann die Taste **ENTER**.
 4. Drücken Sie die Taste **▲** oder **▼**, um "Signalinformation" auszuwählen, und drücken Sie dann die Taste **ENTER**.
 5. Drücken Sie zum Beenden die Taste **EXIT**.
- Bei schwachem Signal wird die Meldung "Kein Signal" angezeigt.

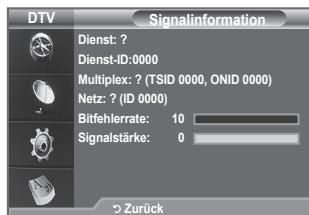

Software aktualisieren

Damit Ihr Produkt stets mit den neuesten Funktionen des Digitalfernsehens ausgerüstet ist, werden zusammen mit dem normalen TV-Signal regelmäßige Softwareaktualisierungen übertragen.

Das Gerät erkennt diese Signale automatisch und zeigt einen Hinweis auf die Softwareaktualisierung an. Sie haben die Wahl, ob die Aktualisierung installiert werden soll.

1. Drücken Sie die Taste **MENU**, um das Menü anzuzeigen.
Drücken Sie die Taste **▲** oder **▼**, um "Digitalmenü" auszuwählen, und drücken Sie dann die Taste **ENTER**.
2. Drücken Sie die Taste **▲** oder **▼**, um "Einstellungen" auszuwählen, und drücken Sie dann die Taste **ENTER**.
3. Drücken Sie die Taste **▲** oder **▼**, um "System" auszuwählen, und drücken Sie dann die Taste **ENTER**.
4. Drücken Sie die Taste **▲** oder **▼**, um "Software-Update" auszuwählen, und drücken Sie dann die Taste **ENTER**.
5. Wählen Sie mit der Taste **▲** oder **▼** "Software-Informationen", "Manuelle Aktualisierung" oder "Update im Standby-Modu" aus.
Drücken Sie die Taste **ENTER**.

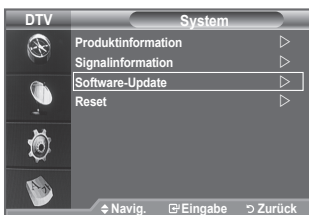

◆ Software-Informationen

Damit die aktuelle Softwareversion angezeigt wird, drücken Sie die Taste **ENTER**. Zum Anzeigen von Informationen zur Softwareversion drücken Sie erneut die Taste **ENTER**.

Um zu einer anderen Version zu wechseln, drücken Sie die rote Taste.

Drücken Sie die blaue Taste, um zurückzusetzen, die Aktualisierung zu aktivieren und dann neu zu starten.

◆ Manuelle Aktualisierung

Drücken Sie die Taste **ENTER**, um auf den aktuellen Sendekanälen nach neuer Software zu suchen.

◆ Update im Standby-Modu: Ein/Aus

Drücken Sie die Taste **ENTER**. Um die Softwareaktualisierung mit eingeschaltetem Hauptnetz fortzusetzen, wählen Sie mit den Tasten **▲** oder **▼** "Ein" aus. 45 Minuten nach Beginn des Standbymodus wird die manuelle Aktualisierung automatisch ausgeführt. Da intern die Stromversorgung für das Gerät eingeschaltet ist, kann der LCD-Bildschirm leicht beleuchtet sein. Dieser Zustand kann etwas mehr als eine Stunde andauern, bis die Softwareaktualisierung abgeschlossen ist.

6. Drücken Sie zum Beenden die Taste **EXIT**.

Anzeigen der Gemeinsamen Schnittstelle

Die folgenden Erklärungen gelten für den Fall, dass ein CAM-Modul in den CI-Schlitz gesteckt ist und angezeigt wird.

1. Drücken Sie die Taste **MENU**, um das Menü anzuzeigen. Drücken Sie die Taste **▲** oder **▼**, um "Digitalmenü" auszuwählen, und drücken Sie dann die Taste **ENTER**.
2. Drücken Sie die Taste **▲** oder **▼**, um "Einstellungen" auszuwählen, und drücken Sie dann die Taste **ENTER**.
3. Drücken Sie die Taste **▲** oder **▼**, um "Common Interface" auszuwählen, und drücken Sie dann die Taste **ENTER**.
4. Drücken Sie die Taste **ENTER**, um Informationen zu Ihrer Anwendung anzuzeigen.
5. Drücken Sie zum Beenden die Taste **EXIT**.

➤ In den Anwendungsinformationen wird die CI-Karte beschrieben.

Sie können das CAM-Modul unabhängig davon anschließen, ob das Fernsehgerät angeschaltet ist oder nicht.

1. Sie können das CI-CAM-Modul bei Ihrem nächsten Händler oder durch telefonische Bestellung erwerben.
2. Schieben Sie die CI-Karte in Richtung des Pfeils in das CAM-Modul ein, bis sie fest sitzt.
3. Schieben Sie das CAM-Modul mit installierter CI-Karte in den Schlitz für die gemeinsame Schnittstelle hinein. (Schieben Sie das CAM-Modul in Pfeilrichtung bis zum Anschlag, sodass es parallel mit dem Schlitz ist.)
4. Kontrollieren Sie, ob Sie ein Bild sehen oder ein gestörtes Signal.

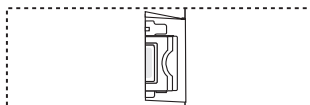
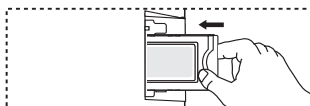
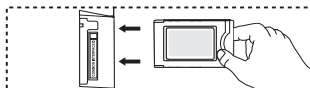
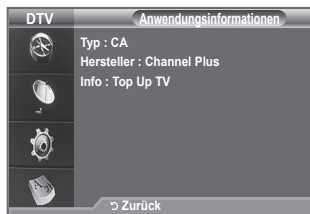

Auswählen des CI-Menüs (Common Interface)

Hiermit kann der Benutzer seine Auswahl in dem vom CAM-Modul bereitgestellten Menü treffen.

1. Drücken Sie die Taste **MENU**, um das Menü anzuzeigen. Drücken Sie die Taste **▲** oder **▼**, um "Digitalmenü" auszuwählen, und drücken Sie dann die Taste **ENTER**.
 2. Drücken Sie die Taste **▲** oder **▼**, um "Einstellungen" auszuwählen, und drücken Sie dann die Taste **ENTER**.
 3. Drücken Sie die Taste **▲** oder **▼**, um "Common Interface" auszuwählen, und drücken Sie dann die Taste **ENTER**.
 4. Wählen Sie "CI-Menü" mit der Taste **▲** oder **▼**, und drücken Sie die Taste **ENTER**.
 5. Wählen Sie die erforderliche Option durch Drücken der Taste **▲** oder **▼** aus, und drücken Sie dann die Taste **ENTER**.
 6. Drücken Sie zum Beenden die Taste **EXIT**.
- Wählen Sie das CI-Menü ausgehend vom Menü PC Card (PC-Karte).

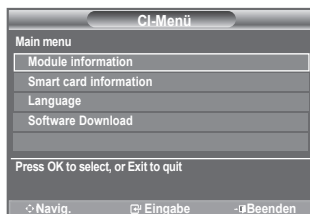

Zurücksetzen

Sie können alle gespeicherten Werte wieder auf die Ausgangswerte zurücksetzen.

- Beim Zurücksetzen werden alle Kanalinformationen sowie die Einstellungen des Benutzers wieder auf die werkseitigen Standardwerte zurückgesetzt.
1. Drücken Sie die Taste **MENU**, um das Menü anzuzeigen. Drücken Sie die Taste **▲** oder **▼**, um "Digitalmenü" auszuwählen, und drücken Sie dann die Taste **ENTER**.
 2. Drücken Sie die Taste **▲** oder **▼**, um "Einstellungen" auszuwählen, und drücken Sie dann die Taste **ENTER**.
 3. Drücken Sie die Taste **▲** oder **▼**, um "System" auszuwählen, und drücken Sie dann die Taste **ENTER**.
 4. Drücken Sie die Taste **▲** oder **▼**, um "Reset" auszuwählen, und drücken Sie dann die Taste **ENTER**.
 5. "PIN eingeben" wird angezeigt.
 6. Geben Sie die aktuelle vierstellige PIN über die Zahlentasten (0-9) ein.
 - Die Warnmeldung wird angezeigt. Sie setzen sämtliche Werte wieder zurück, indem Sie nacheinander die farbigen Tasten drücken (rot, grün, gelb und blau).
 7. Drücken Sie zum Beenden die Taste **EXIT**.

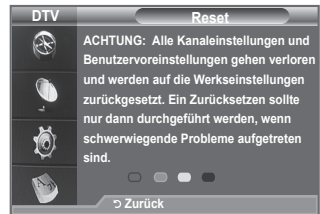
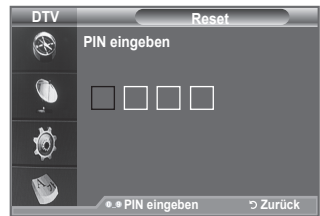

Auswählen der bevorzugten Sprache (Untertitel, Audio oder Teletext)

Sie können die Standardsprache für Untertitel, Audio oder Teletext ändern.

Zeigt die Sprachinformationen für den eingehenden Audiostrom an.

1. Drücken Sie die Taste **MENU**, um das Menü anzuzeigen. Drücken Sie die Taste **▲** oder **▼**, um "Digitalmenü" auszuwählen, und drücken Sie dann die Taste **ENTER**.
2. Drücken Sie die Taste **▲** oder **▼**, um "Sprache" auszuwählen, und drücken Sie dann die Taste **ENTER**.
3. Drücken Sie die Taste **▲** oder **▼**, um die "Wiedergabesprache", "Untertitelsprache" oder "Teletext-Sprache" auszuwählen. Drücken Sie die Taste **ENTER**.
4. Wählen Sie eine bestimmte Sprache aus, indem Sie wiederholt die Taste **▲** oder **▼** drücken. Drücken Sie die Taste **ENTER**.
 - Englisch ist der Standardwert in Fällen, wo die ausgewählte Sprache für die Sendung nicht verfügbar ist.
5. Drücken Sie zum Beenden die Taste **EXIT**.
 - Auch während Sie ein Programm anschauen, können Sie Untertitelsprachen auswählen. Auch während Sie ein Programm anschauen, können Sie die Audiosprachen auswählen.





Voreinstellung

Das Menü umfasst die 6 folgenden Untermenüs:

Primäre Audiosprache, Sekundäre Audiosprache, Primäre Untertitelsprache, Sekundäre Untertitelsprache, Primäre Videotextsprache, Sekundäre Videotextsprache.

Bei dieser Funktion kann eine der folgenden Sprachen gewählt werden (Englisch, Deutsch, Italienisch, Schwedisch, Französisch, Walisisch, Galisch, Irisch, Dänisch, Finnisch, Spanisch, Niederländisch). Die hier gewählte Sprache ist die Standardsprache, wenn der Benutzer einen Kanal auswählt.

- ◆ Drücken Sie die Taste ▲ oder ▼ zum Auswählen des gewünschten Menüs (Primäre Audiosprache, Sekundäre Audiosprache, Primäre Untertitelsprache, Sekundäre Untertitelsprache, Primäre Videotextsprache, Sekundäre Videotextsprache), und drücken Sie dann die Taste **ENTER** . Es wird die Optionen des ausgewählten Menüs angezeigt.
- ◆ Wählen Sie die entsprechende Sprache aus. Drücken Sie hierzu die Taste ▲ oder ▼. Drücken Sie zum Bestätigen der Auswahl die Taste **ENTER** .
- Wenn Sie die Spracheinstellung ändern, werden die Untertitelsprache, die Audiosprache und die Teletext-Sprache im Menü "Sprache" (siehe Seite 42) automatisch in die gewünschte Sprache geändert.
- Die Untertitelsprache, Audiosprache und Teletext-Sprache im Menü "Sprache" zeigen eine Liste der vom aktuellen Kanal unterstützten Sprachen an, und die Auswahl ist hervorgehoben. Wenn Sie die Spracheinstellung ändern, gilt die neue Auswahl nur für den aktuellen Kanal. Die geänderte Einstellung hat keinen Einfluss auf die Einstellung der Untertitelsprache, Audiosprache und Teletext-Sprache im Menü "Voreinstellung".

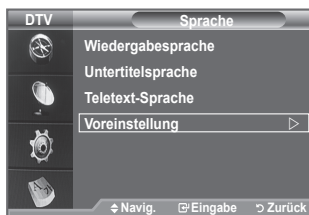

PC-Software installieren (unter Windows XP)

Im Folgenden sind die Windows-Anzeigeeinstellungen für die meisten Computer aufgeführt. Die tatsächlich auf dem Computer angezeigten Fenster variieren je nach Version von Windows und der jeweiligen Videokarte. Selbst wenn das angezeigte Fenster abweicht, gelten in den meisten Fällen die gleichen Grundinformationen für die Einstellung. (Wenden Sie sich andernfalls an den Computerhersteller oder Samsung-Händler.)

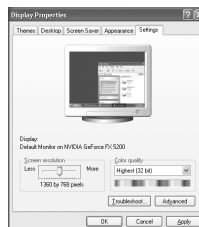

1. Klicken Sie zuerst im Startmenü von Windows auf "Systemsteuerung".
2. Wenn das Fenster "Systemsteuerung" angezeigt wird, doppelklicken Sie auf "Darstellung und Designs".
3. Wenn das Fenster "Systemsteuerung" angezeigt wird, doppelklicken Sie auf "Anzeige". Anschließend wird ein Dialogfeld angezeigt.
4. Navigieren Sie im Dialogfeld "Anzeige" zur Registerkarte "Einstellungen". Stellen Sie die Bildschirmauflösung auf folgenden Wert: Optimum- 1360 X 768
Wenn das Dialogfeld eine Option für die Bildschirmfrequenz enthält, muss als Einstellung "60" oder "60 Hz" ausgewählt werden. Andernfalls klicken Sie einfach auf "OK", um das Dialogfeld zu schließen.

Anzeigemodi

Bildschirmposition und -größe hängen vom Typ des PC-Monitors und seiner Auflösung ab.

Bei den in der Tabelle angegebenen Auflösungen handelt es sich um die empfohlenen Auflösungen.

➤ D-Sub Eingang

Vollbildmodus	Auflösung	Horizontal Frequenz (kHz)	Vertikal Frequenz (Hz)	Pixeltakt Frequenz (MHz)	Sync-Polarität (H/V)
IBM	640×350	31,469	70,086	25,175	+/-
	720×400	31,469	70,087	28,322	-/+
VESA	640×480	31,469	59,940	25,175	-/-
	640×480	37,861	72,809	31,500	-/-
	640×480	37,500	75,000	31,500	-/-
	800×600	37,879	60,317	40,000	+/+
	800×600	48,077	72,188	50,000	+/+
	800×600	46,875	75,000	49,500	+/+
	1024×768	48,363	60,004	65,000	-/-
	1024×768	56,476	70,069	75,000	-/-
	1024×768	60,023	75,029	78,750	+/+
	1360×768	47,712	60,015	85,500	+/+

➤ HDMI/DVI Eingang

Vollbildmodus	Auflösung	Horizontal Frequenz (kHz)	Vertikal Frequenz (Hz)	Pixeltakt Frequenz (MHz)	Sync-Polarität (H/V)
VESA	640×480	31,469	59,940	25,175	-/-
	800×600	37,879	60,317	40,000	+/+
	1024×768	48,363	60,004	65,000	-/-
	1360×768	47,712	60,015	85,500	+/+

- Eine Verbindung über HDMI/DVI-Kabel kann nur über HDMI IN 2 erfolgen.
- Das Zeilensprungverfahren wird nicht unterstützt.
- Das Fernsehgerät funktioniert möglicherweise nicht ordnungsgemäß, wenn kein Standardmodus ausgewählt wird.
- Separate- und Composite-Modus werden unterstützt. SOG wird nicht unterstützt.

Fernsehgerät mithilfe des PCs einstellen

➤ Drücken Sie die Taste **SOURCE**, um den Modus PC einzustellen.

1. Drücken Sie die Taste **MENU**, um das Menü anzuzeigen. Drücken Sie die Taste **ENTER**, um "Bild" auszuwählen.
2. Wählen Sie mit den Tasten **▲** oder **▼** die gewünschte Option, und drücken Sie dann die Taste **ENTER**.
3. Wenn Sie die gewünschten Änderungen vorgenommen haben, drücken Sie die Taste **ENTER**.
4. Zum Beenden drücken Sie die Taste **EXIT**.

◆ Autom. Einstellung

Die automatische Einstellung ermöglicht eine automatische Anpassung des PC-Monitors an das eingehende PC-Videosignal. Die Werte für "fine", "coarse" und "position" werden automatisch eingestellt.

Einfaches Einstellen

1. Drücken Sie die Taste **TOOLS** auf der Fernbedienung.
2. Drücken Sie die Taste **▲** oder **▼**, um "Autom. Einstellung", auszuwählen, und drücken Sie dann die Taste **ENTER**.

◆ PC-Bildschirm

Grob/Fein

Durch das Einstellen der Bildqualität können Bildstörungen und Rauschen beseitigt oder verringert werden. Falls sich Bildrauschen durch die Feinabstimmung allein nicht beheben lässt, stellen Sie zunächst die Frequenz möglichst genau ein (Grob). Führen Sie dann erneut eine Feinabstimmung durch. Nachdem Sie das Bildrauschen durch die Grob- und Feinabstimmung des Bildes verringert haben, stellen Sie die Position des Bildes so ein, dass es auf dem Bildschirm zentriert ist.

Wählen Sie mit den Tasten **▲** oder **▼** die Option "Grob" oder "Fein" aus. Drücken Sie dann die Taste **ENTER**.

Stellen Sie die Bildqualität mit den Tasten **◀** oder **▶** ein.

Drücken Sie die Taste **ENTER**.

Position

Passen Sie die Position des PC-Bilds an, wenn es nicht auf das Fernsehbild passt.

Stellen Sie mit den Tasten **▲** oder **▼** die vertikale Position ein.

Stellen Sie mit den Tasten **◀** oder **▶** die horizontale Position ein.

Drücken Sie die Taste **ENTER**.

Bild zurücksetzen

Sie können alle Bildeinstellungen auf die werkseitig eingestellten Ausgangswerte zurücksetzen.

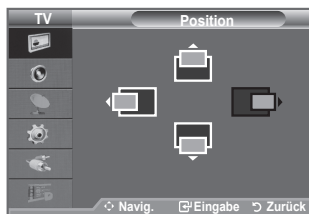
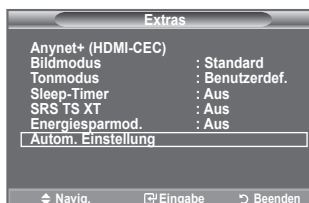

Was ist Anynet+?

Anynet+ ist ein AV Netzwerksystem, mit dem die Benutzer alle angeschlossenen AV-Geräte durch das Menüsystem von Anynet+ mittels einer einheitlichen und benutzerfreundlichen AV-Benutzerschnittstelle steuern können, wenn diese AV-Geräte von Samsung Electronics in einem Netzwerk miteinander verbunden sind.

Anschließen von Anynet+-Geräten

Das Anynet+-System unterstützt nur AV-Geräte, die ihrerseits Anynet+-fähig sind. Prüfen Sie, ob das AV-Gerät, das Sie an den Fernseher anschließen möchten, eine Anynet+-Kennzeichnung aufweist.

Direkter Anschluss an das Fernsehgerät

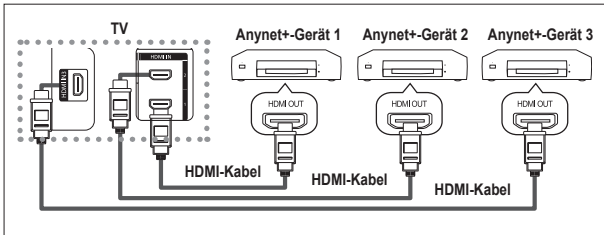

Verbinden Sie einen der Anschlüsse [HDMI 1], [HDMI 2] oder [HDMI 3] am Gerät mit dem HDMI OUT-Anschluss am entsprechenden Anynet+-Gerät. Verwenden Sie hierfür das HDMI-Kabel.

Anschluss an das Heimkinosystem

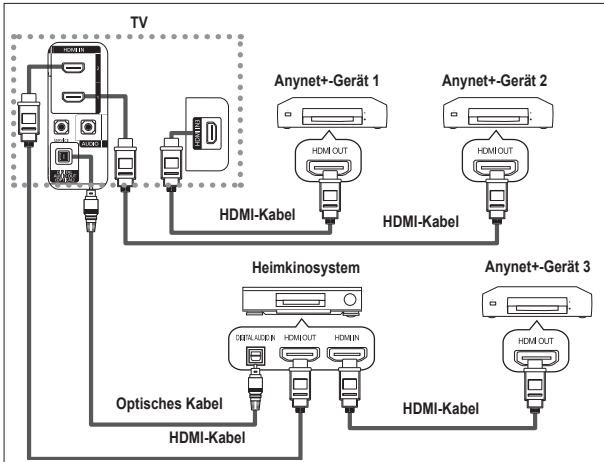

1. Verbinden Sie einen der Anschlüsse [HDMI 1], [HDMI 2] oder [HDMI 3] am Gerät mit dem HDMI OUT-Anschluss am entsprechenden Anynet+-Gerät. Verwenden Sie hierfür das HDMI-Kabel.
2. Verbinden Sie den HDMI IN-Anschluss des Heimkinosystems mit dem HDMI OUT-Anschluss des entsprechenden Anynet+-Geräts. Verwenden Sie hierfür das HDMI-Kabel.

- Verbinden Sie den (optischen) digitalen Audioausgang am Fernsehgerät und den digitalen Audioeingang des Receivers ausschließlich mit Hilfe eines Glasfaserkabels.
- Schließen Sie nur einen Receiver an.
- Über die Lautsprecher des Heimkinosystems können Sie 5.1-Klang genießen. Anderenfalls können Sie den Ton nur in 2-Kanal-Stereo wiedergeben. Damit Sie den Fernsehton über das Heimkinosystem wiedergeben können, müssen Sie den digitalen Audio-Eingang (optisch) des Heimkinosystems korrekt mit dem Fernsehgerät verbinden. Sie können den Ton vom BD-Recorder, der über das Fernsehgerät an das Heimkinosystem gesendet wird, nicht in 5.1-Qualität hören, weil das Fernsehgerät nur Stereoton unterstützt. Einzelheiten entnehmen Sie dem Handbuch für das Heimkinosystem.
- Sie können Anynet+-Geräte mithilfe eines HDMI-Kabels verbinden. Einige HDMI-Kabel unterstützen möglicherweise keine Anynet+-Funktionen.
- Schließen Sie alle Videokabel an das Fernsehgerät an. Anynet+ arbeitet, wenn das AV-Gerät, das Anynet+ unterstützt, im Standby-Modus oder angeschaltet ist.
- Anynet+ unterstützt maximal 8 AV-Geräte.

Einrichten von Anynet+

Die folgenden Einstellungen für Anynet+ sind verfügbar.

Verwenden der Anynet+-Funktionen

1. Drücken Sie die Taste **TOOLS**.
Drücken Sie die Taste **ENTER**, um "Anynet+ (HDMI-CEC)" auszuwählen.
Drücken Sie die Taste **▲** oder **▼**, um "Einstellungen" auszuwählen, und drücken Sie dann die Taste **ENTER**.
2. Drücken Sie die Taste **ENTER**, um "Anynet+ (HDMI-CEC)" auszuwählen, und drücken Sie dann die Taste **ENTER**.
3. Wählen Sie durch Drücken der Tasten **▲** oder **▼** die Option "Ein", und drücken Sie dann die Taste **ENTER**.
 - Die Funktion für "Anynet+ (HDMI-CEC)" wird aktiviert.
 - Wenn Sie "Aus" wählen, wird "Anynet+ (HDMI-CEC)" deaktiviert.
 - Wenn die "Anynet+ (HDMI-CEC)"-Funktion deaktiviert wird, werden auch alle Vorgänge in Verbindung mit Anynet+ deaktiviert.

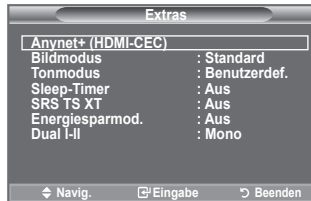

Automatisches Abschalten von Anynet+-Geräten durch Abschalten des Fernsehgeräts

1. Drücken Sie die Taste **▲** oder **▼**, um "Autom. Ausschalten" auszuwählen, und drücken Sie dann die Taste **ENTER**.
2. Wählen Sie mit der Taste **▲** oder **▼** die Option "Ja" aus, und drücken Sie dann die Taste **ENTER**.
 - Die Funktion zum automatischen Ausschalten wird aktiviert.
 - Wenn Sie "Nein" wählen, wird die Funktion zum automatischen Ausschalten deaktiviert.

Zum Beenden drücken Sie die Taste **EXIT**.

 - Damit Sie Anynet+ verwenden können, muss die Geräteauswahl der Fernbedienung auf TV eingestellt sein.
 - Wenn Sie die automatische Abschaltung auf Nein setzen, werden auch die angeschlossenen externen Geräte ausgeschaltet, wenn Sie das Fernsehgerät ausschalten. Wenn das Gerät jedoch gerade aufnimmt, darf es nicht abgeschaltet werden.

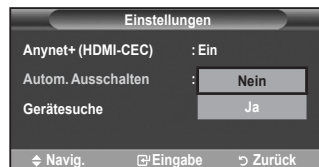

Suchen von Anynet+-Geräten und Umschalten zwischen diesen Geräten

1. Drücken Sie die Taste **TOOLS**.
Drücken Sie die Taste **ENTER**, um "Anynet+ (HDMI-CEC)" auszuwählen.
2. Drücken Sie die Taste **▲** oder **▼**, um "Gerät auswählen" auszuwählen, und drücken Sie dann die **ENTER**-Taste.
3. Wählen Sie ein bestimmtes Gerät durch Drücken der Tasten **▲** oder **▼**, und drücken Sie dann die **ENTER**-Taste. Das System wechselt zum ausgewählten Gerät.
4. Wenn Sie das gewünschte Gerät nicht finden, drücken Sie die Taste **▲** oder **▼**, um "Einstellungen" auszuwählen, und drücken Sie dann die **ENTER**-Taste.
5. Drücken Sie die Tasten **▲** oder **▼**, um "Gerätesuche" auszuwählen, und drücken Sie dann die **ENTER**-Taste. Die Meldung "Konfigurieren der Anynet+-Verbindung" wird angezeigt. Wenn die Suche nach Geräten abgeschlossen ist, werden die angeschlossenen Geräte im Anynet+-Menü aufgeführt.
 - Das Umschalten zu den ausgewählten Geräten kann bis zu 2 Minuten dauern. Sie können diesen Vorgang während des Umschaltens nicht abbrechen.
 - Die zum Suchen nach Geräten erforderliche Zeit hängt von der Anzahl der angeschlossenen Geräte ab.
 - Wenn die Gerätesuche abgeschlossen ist, wird die Anzahl der gefundenen Geräte nicht angezeigt.
 - Zwar sucht das Fernsehgerät beim Anschalten mit der **POWER** automatisch nach Geräten, aber Geräte, die bei angeschaltetem Fernsehgerät oder unter bestimmten Umständen angeschlossen werden, erscheinen in der Geräteliste nicht. Wählen Sie deshalb das Menü "Gerätesuche", um nach Geräten zu suchen.
 - Wenn Sie mit der Taste **SOURCE** eine externe Signalquelle eingestellt haben, können Sie die Anynet+-Funktion nicht verwenden. Achten Sie darauf, immer nur mit der Taste **TOOLS** zu einem Anynet+-Gerät zu wechseln.





Anynet+-Menü

Der Inhalt des Anynet+-Menüs hängt vom Typ und Status der an das Fernsehgerät angeschlossenen Anynet+-Geräte ab.

Anynet+-Menü	Beschreibung
Fernsehen	Wechselt vom Anynet+-Modus zum Fernsehmodus.
Gerät auswählen	Ihr Fernsehgerät ist an das entsprechende Gerät angeschlossen.
Aufnehmen	Startet ein Aufnahme. (Diese Menüoption funktioniert nur bei aufnahmefähigen Geräten.)
Menü im Gerät	Zeigt das Menü des angeschlossenen Geräts an. Beispiel. Wenn ein DVD-Recorder angeschlossen ist, wird der Menütitel für den DVD-Recorder angezeigt.
Gerätebetrieb	Zeigt das Menü für die Wiedergabesteuerung des angeschlossenen Geräts an. Beispiel. Wenn ein DVD-Recorder angeschlossen ist, wird das Menü für die Wiedergabesteuerung des DVD-Recorders angezeigt.
Empfänger	Die Tonausgabe erfolgt über den Receiver.
Einstellungen	Sie können die Umgebung für die Verwendung von Anynet+ einstellen.

Im Anynet+-Modus verfügbare Tasten der TV-Fernbedienung

Gerätetyp	Betriebsstatus	Verfügbare Tasten
Anynet+-Gerät	Wenn nach dem Wechseln zum Gerät das Menü des entsprechenden Geräts auf dem Bildschirm angezeigt wird.	Zifferntasten ▲/▼/◀/▶/ENTER/OK [®] tasten Farbige Tasten Taste EXIT
	Nach dem Wechseln zum Gerät beim Abspielen einer Datei	◀◀ (Rückwärts suchen)/ ▶▶ (Vorwärts suchen)/ ■ (Stopp)/▶ (Wiedergabe)/ ⏸ (Pause)
Gerät mit eingebautem Tuner	Nach dem Wechseln zum Gerät beim Fernsehen	P/☺/☹-Taste
Audiogerät	Beim Aktivieren des Receivers	Taste ▲ ⊕/⊖ MUTE Taste

- Die Anynet+-Funktionen können nur verwendet werden, wenn die Fernbedienung auf TV gestellt ist.
- Die Taste  funktioniert nur im Aufnahmemodus.
- Sie können Anynet+-Geräte nicht mit den Tasten an Ihrem Fernsehgerät bedienen. Sie können Anynet+-Geräte nur mit der TV-Fernbedienung steuern.
- Die TV-Fernbedienung funktioniert unter bestimmten Umständen nicht. Wählen Sie in diesem Fall das Anynet+-Gerät nochmals aus.
- Die Anynet+-Funktionen sind für Geräte anderer Hersteller nicht verfügbar.
- Im Anynet+-Modus funktionieren die Farbtasten möglicherweise nicht ordnungsgemäß.
- Die Funktionen der Tasten ,  können je nach Gerät unterschiedlich sein.

Aufnehmen

Sie können Fernsehprogramme mit einem Recorder aufnehmen.

Drücken Sie die  (REC)-Taste .

Die Aufnahme beginnt. Aber nur, wenn ein Anynet+-fähiges Aufnahmegerät angeschlossen ist.

- Im Fernsehmodus wird das aktuelle Fernsehprogramm aufgenommen. Wenn Sie Bilder aus einer anderen Signalquelle anzeigen, wird das Videosignal aus dieser Quelle aufgenommen.
- Sie können das Signal der jeweiligen Quelle aufnehmen. Wählen Sie hierzu "Aufnehmen", nachdem Sie die **TOOLS**-Taste gedrückt haben.
- Überprüfen Sie vor der Aufnahme, ob der Antennenstecker ordnungsgemäß am Aufnahmegerät angeschlossen ist.
Informationen zur Antennenverbindung mit dem Aufnahmegerät finden Sie im Benutzerhandbuch zur Antennenverbindung.

Tonwiedergabe mit einem Receiver

Sie können die Tonwiedergabe über einen Receiver anstelle des TV-Lautsprechers laufen lassen.

1. Drücken Sie die Taste **TOOLS**. Drücken Sie die Taste **ENTER**, um "Anynet+ (HDMI-CEC)" auszuwählen. Drücken Sie die Taste **▲** oder **▼**, um "Empfänger" auszuwählen, und drücken Sie dann die Taste **ENTER**.
2. Wählen Sie durch Drücken der Tasten **◀** oder **▶** die Option "Ein", und drücken Sie dann die Taste **ENTER**.

Sie können jetzt Ton mit dem Receiver wiedergeben.

3. Drücken Sie zum Beenden die Taste **EXIT**.

- Wenn der Receiver angeschaltet ist, erfolgt die Tonwiedergabe durch den 2-Kanal-Receiver.
- Wenn der Receiver ausschließlich für ein Heimkinosystem bestimmt ist (also nur Audio unterstützt), wird er in der Geräteliste möglicherweise nicht aufgeführt.
- Der Receiver funktioniert nur dann, wenn Sie die optische Verbindung zwischen Fernseher und Receiver ordnungsgemäß hergestellt haben.
- Bei Inhalten mit einem Urheberrechtsproblem erfolgt die Wiedergabe über den Receiver möglicherweise nicht störungsfrei.
- Wenn es zu einer Unterbrechung der Stromversorgung des Fernsehgeräts kommt, wenn der "Empfänger" angeschaltet "Ein" ist (z. B. durch Herausziehen des Netzkabels oder einen Stromausfall), ist möglicherweise "TV-Lautsprecher" aktiviert "Aus", wenn Sie das Fernsehgerät wieder anschalten. (siehe Seite 22)



Prüfen Sie Folgendes, bevor Sie sich an den Service wenden

Problem	Lösung
Anynet+ funktioniert nicht.	<ul style="list-style-type: none"> ■ Prüfen Sie, ob es sich um ein Anynet+-Gerät handelt. Das Anynet+-System unterstützt nur Anynet+-fähige Geräte. ■ Schließen Sie nur einen Receiver an. ■ Prüfen Sie, ob das Netzkabel des Anynet+-Geräts richtig angeschlossen ist. ■ Prüfen Sie die Video/Audio/HDMI-Kabelverbindungen des Anynet+-Geräts. ■ Prüfen Sie, ob Anynet+ (HDMI-CEC) im Menü "Einstellungen" von Anynet+ auf An eingestellt ist. ■ Überprüfen Sie, ob die Fernbedienung im TV-Modus arbeitet. ■ Prüfen Sie, ob es sich um eine ausschließlich für Anynet+ geeignete Fernbedienung handelt. ■ Anynet+ funktioniert unter bestimmten Umständen nicht. (Kanalsuche, Plug&Play usw.) ■ Stellen Sie nach dem Anschließen oder Entfernen des HDMI-Kabels sicher, dass die Geräte wieder gesucht werden, oder starten Sie das TV-Gerät erneut. ■ Überprüfen Sie, ob die Funktion "Anynet+" des Anynet+-Geräts eingeschaltet ist.
Ich möchte Anynet+ starten.	<ul style="list-style-type: none"> ■ Prüfen Sie, ob das Anynet+-Gerät ordnungsgemäß an das Fernsehgerät angeschlossen ist, und kontrollieren Sie zudem, ob Anynet+ (HDMI-CEC) im Menü Anynet+ Setup (Einstellungen für Anynet+) aktiviert ist. ■ Drücken Sie die Taste TV/DTV auf der TV-Fernbedienung, um zu TV zu wechseln. Drücken Sie dann die TOOLS-Taste, um das Anynet+-Menü anzuzeigen und die gewünschte Menüoption auszuwählen.
Ich möchte Anynet+ EXIT.	<ul style="list-style-type: none"> ■ Wählen Sie im Anynet+-Menü die Option Fernsehen. ■ Drücken Sie die Taste SOURCE auf der TV-Fernbedienung, und wählen Sie ein Gerät, bei dem es sich nicht um ein Anynet+-Gerät handelt. ■ Drücken Sie auf eine der Tasten P (☺), CH LIST, PRE-CH um in den TV-Modus zu wechseln. (Beachten Sie, dass die Kanaltaste nur funktioniert, wenn kein Anynet+-Gerät mit integriertem Tuner angeschlossen ist.)
Die Meldung "Verbinden mit Anynet+-Gerät" wird angezeigt.	<ul style="list-style-type: none"> ■ Sie können die Fernbedienung nicht verwenden, während Sie Anynet+ konfigurieren, oder in einen anderen Anzeigemodus wechseln. ■ Verwenden Sie die Fernbedienung, wenn das Konfigurieren von Anynet+ oder das Ändern des Anzeigemodus abgeschlossen ist.
Keine Wiedergabe mit dem Anynet+-Gerät.	Die Wiedergabefunktion kann nicht verwendet werden, wenn der Plug & Play-Vorgang läuft.
Das angeschlossene Gerät wird nicht angezeigt.	<ul style="list-style-type: none"> ■ Prüfen Sie, ob das Gerät die Anynet+-Funktionen unterstützt. ■ Vergewissern Sie sich, dass das HDMI-Kabel ordnungsgemäß angeschlossen wurde. ■ Prüfen Sie, ob Anynet+ (HDMI-CEC) im Menü "Einstellungen" von Anynet+ auf An eingestellt ist. ■ Suchen Sie nochmal nach Anynet+-Geräten ■ Sie können Anynet+-Geräte nur mithilfe eines HDMI-Kabels anschließen. Einige HDMI-Kabel unterstützen möglicherweise keine Anynet+-Funktionen. ■ Wenn es durch eine Störung (z. B. Trennen des HDMI-Kabels, des Netzkabels oder Stromausfall) zu einer Beendigung kommt, wiederholen Sie die Gerätesuche.
Das Fernsehprogramm kann nicht aufgezeichnet werden.	Prüfen Sie, ob der Antennenstecker des Aufnahme Geräts ordnungsgemäß angeschlossen ist.
Die Ausgabe des Fernsehtons erfolgt über den Receiver.	Schließen Sie das Glasfaserkabel an das Fernsehgerät und den Receiver an.

Videotext-Funktion

Die meisten Fernsehsender bieten Informationen per Videotext an. Auf der Videotext-Indexseite finden Sie Verwendungshinweise zum Videotext. Darüber hinaus können Sie über die Tasten der Fernbedienung nach Bedarf verschiedene Optionen einstellen.

➤ Für die korrekte Anzeige von Videotextinformationen muss der Senderempfang einwandfrei sein. Andernfalls können Informationen unvollständig sein oder einige Seiten nicht angezeigt werden.

- 1 **(Beenden)**
Videotextanzeige beenden.
- 2 **(Index)**
Drücken Sie diese Taste, um die Videotext-Indexseite (Inhaltsverzeichnis) anzuzeigen.
- 3 **(Speichern)**
Drücken Sie diese Taste, um Videotextseiten zu speichern.
- 4 **(Größe)**
Drücken Sie diese Taste, um Videotext in doppelt so großen Buchstaben in der oberen Hälfte des Bildschirms anzuzeigen. Drücken Sie die Taste erneut, um den Text in der unteren Hälfte des Bildschirms anzuzeigen. Zum Ausblenden des Videotextes drücken Sie die Taste erneut.
- 5 **(Verborgenen Inhalt einblenden)**
Drücken Sie diese Taste, um verborgenen Text anzuzeigen (z. B. Antworten bei Quizsendungen). Drücken Sie die Taste erneut, um den Videotext auszublenden.
- 6 **(Videotext anzeigen/Videotext und Fernsehsendung zugleich anzeigen)**
Drücken Sie diese Taste, um den Videotextmodus zu aktivieren, nachdem Sie einen Sender ausgewählt haben, der Videotext anbietet. Drücken Sie die Taste zweimal, um die Videotextinformationen gleichzeitig mit der aktuellen Sendung auf dem Bildschirm einzublenden.
- 7 **(Modus)**
Drücken Sie diese Taste, um den Videotextmodus auszuwählen (LISTE/FLOF). Wenn Sie diese Taste im Modus LIST (Liste) drücken, wird in den Listenspeichermodus umgeschaltet. Im Listenspeichermodus können Sie mit der Taste Seite speichern Videotextseiten in einer Liste speichern.
- 8 **(Untergeordnete Seite)**
Drücken Sie diese Taste, um eine verfügbare untergeordnete Seite anzuzeigen.
- 9 **(Nächste Seite anzeigen)**
Drücken Sie diese Taste, um die nächste Videotextseite anzuzeigen.
- 10 **(Vorherige Seite anzeigen)**
Drücken Sie diese Taste, um die vorherige Videotextseite anzuzeigen.
- 11 **(halten)**
Drücken Sie diese Taste, um bei einer angezeigten Seite, die mit weiteren, untergeordneten Seiten verknüpft ist, das automatische Umlblättern zu verhindern. Drücken Sie zum Fortfahren die Taste erneut.
- 12 **(Abbrechen)**
Drücken Sie diese Taste, um beim Suchen nach einer Seite die Sendung anzuzeigen.
- 13 **Farbtasten (rot/grün/gelb/blau)**
Wenn der Sender das FASTEXT-System verwendet, sind die verschiedenen Themen auf den Videotextseiten farbig gekennzeichnet und können mit den Farbtasten auf der Fernbedienung angewählt werden. Drücken Sie die Farbtaste, die dem Thema entspricht, das Sie anzeigen möchten. Die Seite wird mit anderen farbig markierten Informationen angezeigt, die auf dieselbe Art ausgewählt werden können. Drücken Sie die entsprechende Farbtaste, um die vorherige oder nächste Seite anzuzeigen.

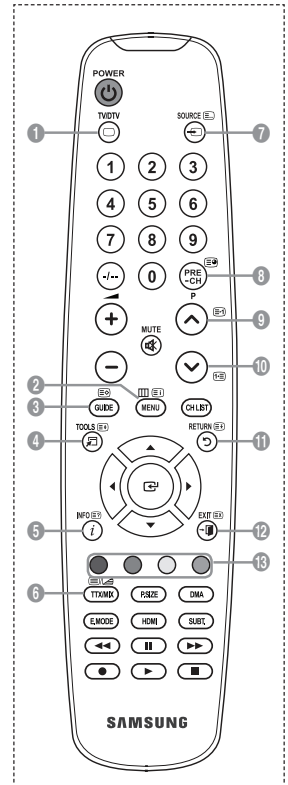

➤ Sie können die Videotextseiten durch Drücken der Zifferntasten auf der Fernbedienung wechseln.

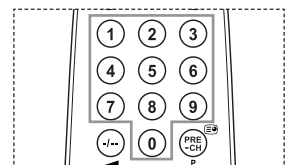

Die Videotextseiten sind in sechs Kategorien unterteilt:

Sportergebnisse	Inhalt
A	Gewählte Seitennummer
B	Senderkennung
C	Aktuelle Seitenzahl oder Suchhinweise
D	Datum und Uhrzeit
E	Text
F	Statusinformation FASTEXT-Informationen

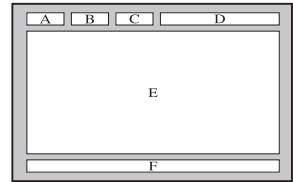

- Videotextinformationen sind oft auf mehrere, aufeinander folgende Seiten verteilt, die wie folgt aufgerufen werden können:
 - ◆ Eingeben der Seitennummer
 - ◆ Auswahl eines Titels in einer Liste
 - ◆ Auswahl einer farbigen Überschrift (FASTEXT-System)
- Drücken Sie die Taste **TV/DTV**, um den Videotextmodus zu beenden.

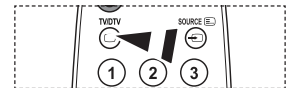

Einstellung für Wandmontage (gesondert lieferbar) (modellabhängig)

Nachdem Sie die Wandhalterung montiert haben, können Sie die Position Ihres Fernsehgeräts einfach justieren.

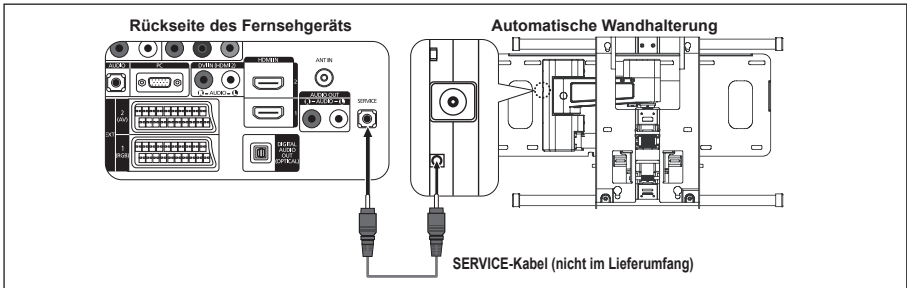

Öffnen des Menüs

1. Drücken Sie auf der Fernbedienung die Taste **▲**, **▼**, **◀** oder **▶**.
 - Das Fenster zum Justieren der automatischen Wandhalterung wird angezeigt
 - Wenn das Fenster zum Justieren der automatischen Wandhalterung nicht angezeigt wird, nachdem Sie beim Fernsehen auf eine der Richtungstasten gedrückt haben, öffnen Sie dieses Fenster mithilfe des Menüs.
- Drücken Sie die Taste **MENU**, um das Menü anzuzeigen. Drücken Sie die Taste **▲** oder **▼**, um "Einstellungen" auszuwählen, und drücken Sie dann die Taste **ENTER**.
- Drücken Sie **▲** oder **▼** so oft, bis "Einstellung für Wandmontage" erscheint, und drücken Sie dann die Taste **ENTER**.



Abspeichern der Position

2. Stellen Sie mit den Tasten **▲**, **▼**, **◀** oder **▶** die gewünschte Position ein.
 - Wenn Sie eine Pfeiltaste drücken, wenn das Bildschirmmenü nicht auf dem Bildschirm angezeigt wird, wird das Fenster zum Einstellen angezeigt.
 - Drücken Sie zum Zurücksetzen die Taste **INFO**. Wählen Sie mit den Tasten **◀** oder **▶** "Yes" aus, und drücken Sie dann die Taste **ENTER**. Diese Position wird als Standardwert gespeichert.
3. Drücken Sie die blaue Taste. Drücken Sie auf die Tasten **▲** und **▼**, um eine der gespeicherten Positionen (Position1, Position2, Position3) mit der aktuellen Position zu belegen.
 - Wenn Sie die aktuelle Position nicht speichern möchten, drücken Sie auf die Taste **RETURN**.
 - Wenn Sie einen Speicherplatz auswählen möchten, können Sie die Farbtasten nicht verwenden.
4. Drücken Sie zum Speichern auf die Taste **ENTER**.
 - Wenn Sie Position1 wählen, wird die Meldung "Current position saved as Position1" angezeigt.
5. Drücken Sie die Taste **ENTER**.
 - Die gespeicherte Position wird links im Bildschirmmenü angezeigt.

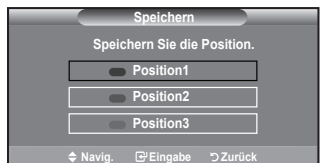
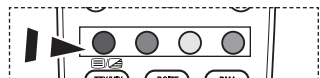

Einstellen einer gespeicherten Position

1. Führen Sie den 1. Schritt von "Öffnen des Menüs" aus.
2. Durch Drücken einer Farbtaste (Rot, Grün, Gelb) wird die automatische Wandhalterung in die gespeicherte Position gebracht.
 - Sie können die Wandhalterung in eine der 3 voreingestellten Positionen bringen. Drücken Sie hierzu auf die rote (Position 1), grüne (Position 2) oder gelbe (Position 3) Taste.
 - Wenn Sie die Position verändern, nachdem Sie eine gespeicherte Position eingestellt haben, wird die Anzeige der Position geschlossen.



- Einzelheiten zur Installation entnehmen Sie bitte dem zusammen mit der Wandhalterung gelieferten Installationshandbuch.
- Setzen Sie sich für die Installation des Geräts und zum Einbauen und Positionieren der Wandhalterung mit einem Fachbetrieb in Verbindung.
- Verwenden Sie dieses Installationshandbuch, wenn Sie die Wandhalterung an einer Wand befestigen. Bei Installation auf anderen Trägermaterialien wenden Sie sich bitte an Ihren Fachhändler.
- Die automatische Wandhalterung funktioniert nicht, wenn Anynet+ aktiv ist.
- Die Modelle 37 und 40 sind mit der alten elektrisch betriebenen Wandhalterung (WMN5090A*) nicht kompatibel.



Kensington-Schloss als Diebstahlsicherung (modellabhängig)

Ein Kensington-Schloss dient zur physischen Sicherung des Systems bei Verwendung in öffentlichen Bereichen. Je nach Hersteller können Aussehen und Verriegelungsverfahren von der Abbildung abweichen. Informationen zur richtigen Anwendung entnehmen Sie bitte der Bedienungsanleitung des Kensington-Schlusses. Das Schloss muss separat erworben werden.

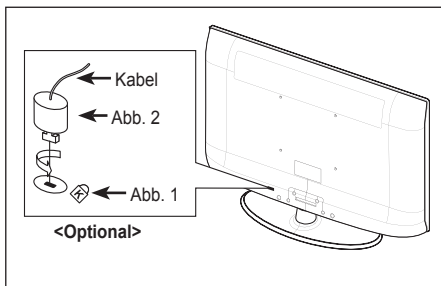
1. Führen Sie das Schloss in den Kensington-Einschub am LCD-Fernsehergerät ein (Abb. 1), und drehen Sie es in die Verriegelungsposition (Abb. 2).
2. Schließen Sie das Kabel für das Kensington-Schloss an.
3. Befestigen Sie das Kensington-Schloss an einem Tisch oder einem schweren stationären Objekt.
 - Die Position des Kensington-Schlusses ist modellabhängig.



Fehlerbehebung: Vor der Kontaktaufnahme mit dem Kundendienst

Kein Ton oder Bild.	<ul style="list-style-type: none"> ◆ Stellen Sie sicher, dass das Netzkabel an eine Steckdose angeschlossen ist. ◆ Stellen Sie sicher, dass Sie auf der Fernbedienung die Taste  gedrückt haben. ◆ Überprüfen Sie die Einstellungen für Kontrast und Helligkeit. ◆ Überprüfen Sie die Lautstärke.
Normales Bild, aber kein Ton.	<ul style="list-style-type: none"> ◆ Überprüfen Sie die Lautstärke. ◆ Überprüfen Sie, ob die Taste MUTE  auf der Fernbedienung gedrückt wurde. ◆ Prüfen Sie, ob der "TV-Lautsprecher" eingeschaltet ist.
Der Bildschirm ist schwarz und die Betriebsanzeige blinkt kontinuierlich.	<ul style="list-style-type: none"> ◆ Überprüfen Sie auf Ihrem Computer Stromversorgung und Signalkabel. ◆ Das Fernsehgerät befindet sich im Energiesparmodus. ◆ Bewegen Sie die Maus des Computers, oder drücken Sie eine Taste auf der Tastatur.
Kein Bild oder nur schwarzweißes Bild.	<ul style="list-style-type: none"> ◆ Ändern Sie die Farbeinstellungen. ◆ Stellen Sie sicher, dass die korrekte Fernsehnorm ausgewählt ist.
Ton- und Bildstörungen.	<ul style="list-style-type: none"> ◆ Suchen Sie das elektrische Gerät, das die Störungen am Fernsehgerät verursacht, und stellen Sie es in einem größeren Abstand auf. ◆ Schließen Sie das Fernsehgerät an eine andere Steckdose an.
Verzerrtes oder verschneites Bild, verzerrter Ton.	<ul style="list-style-type: none"> ◆ Überprüfen Sie Ausrichtung, Standort und Anschlüsse der Antenne. Interferenzen werden oft durch Zimmerantennen verursacht.
Fernbedienung funktioniert nicht richtig.	<ul style="list-style-type: none"> ◆ Tauschen Sie die Batterien der Fernbedienung aus. ◆ Reinigen Sie die Vorderseite der Fernbedienung (dort befindet sich der Infrarotsender). ◆ Überprüfen Sie die Batteriekontakte.
Die Meldung 'Signalkabel controlieren.' wird angezeigt.	<ul style="list-style-type: none"> ◆ Stellen Sie sicher, dass das Signalkabel fest mit dem Computer oder der Videoquelle verbunden ist. ◆ Vergewissern Sie sich, dass der Computer bzw. die Videoquelle eingeschaltet ist.
Die Meldung 'Nicht unterstützter Modus' im PC-Modus wird angezeigt.	<ul style="list-style-type: none"> ◆ Ermitteln Sie die maximale Auflösung und Bildwiederholfrequenz der Videokarte. ◆ Vergleichen Sie diese Werte mit den Angaben in der Tabelle zu den Anzeigemodi.
Das beschädigte Bild wird in der Ecke des Bildschirms angezeigt.	<p>Wenn bei manchen externen Geräten "Nur Scan" gewählt ist, erscheint das beschädigte Bild in der Ecke des Bildschirms. Dieses Symptom ist auf das externe Gerät und nicht auf das Fernsehgerät zurückzuführen.</p>
Die Meldung 'Setzt alle Einstellungen auf die Standardwerte zurück' wird angezeigt.	<p>Diese erscheint, wenn Sie die EXIT-Taste eine Weile lang gedrückt halten. Die Geräteeinstellungen werden auf die Werkseinstellungen zurückgesetzt.</p>

Das TFT-LCD-Panel enthält Unterpixel (3 133 440), wofür eine ausgefeilte Fertigungstechnologie erforderlich ist. Allerdings können ein paar zu helle oder zu dunkle Pixel auf der Bildfläche zu sehen sein. Diese Pixelfehler haben keinen Einfluss auf die Geräteleistung.

Spezifikationen

Modell	LE32A436/LE32A437	LE37A436/LE37A437
Bildgröße (Diagonal)	32 Zoll	37 Zoll
Vertikal PC-Auflösung	1360 X 768 @ 60 Hz	1360 X 768 @ 60 Hz
Ton Ausgang	10 W X 2	10 W X 2
Abmessungen (B x T x H) Gehäuse Mit Fuß	796 X 79 X 531 mm 796 X 252 X 580 mm	916 X 87 X 572 mm 916 X 300 X 652 mm
Gewicht mit Fuß	13 kg	18 kg
Umgebungsbedingungen Betriebstemperatur Luftfeuchtigkeit (bei Betrieb) Lagerungstemperatur Luftfeuchtigkeit (Lagerung)	10 bis 40 °C (50 °F bis 104 °F) 10 % bis 80 %, nicht kondensierend -20 bis 45 °C (-4 °F bis 113 °F) 5 % bis 95 %, nicht kondensierend	10 bis 40 °C (50 °F bis 104 °F) 10 % bis 80 %, nicht kondensierend -20 bis 45 °C (-4 °F bis 113 °F) 5 % bis 95 %, nicht kondensierend
Drehbarer Fuß (Links / Rechts)	-20° ~ 20°	-20° ~ 20°

Modell	LE40A436/LE40A437
Bildgröße (Diagonal)	40 Zoll
Vertikal PC-Auflösung	1360 X 768 @ 60 Hz
Ton Ausgang	10 W X 2
Abmessungen (B x T x H) Gehäuse Mit Fuß	971 X 87 X 628 mm 971 X 300 X 687 mm
Gewicht mit Fuß	21 kg
Umgebungsbedingungen Betriebstemperatur Luftfeuchtigkeit (bei Betrieb) Lagerungstemperatur Luftfeuchtigkeit (Lagerung)	10 bis 40 °C (50 °F bis 104 °F) 10 % bis 80 %, nicht kondensierend -20 bis 45 °C (-4 °F bis 113 °F) 5 % bis 95 %, nicht kondensierend
Drehbarer Fuß (Links / Rechts)	-20° ~ 20°

- Änderungen der technischen Daten und des Geräte-Designs vorbehalten.
- Dies ist ein digitales Gerät der Klasse B.
- Die technischen Daten zum Stromverbrauch und zur benötigten Netzspannung finden Sie auf dem Etikett am Produkt.

Contact Samsung wereldwijd

Wanneer u suggesties of vragen heeft met betrekking tot Samsung producten, gelieve contact op te nemen met de consumenten dienst van Samsung. (Zie de achterzijde voor meer informatie.)

Voorzorgsmaatregelen bij weergave van stilstaand beeld

Stilstaande beelden kunnen permanente schade aan uw TV-scherm toebrengen.

- Laat niet langer dan 2 uur een stilstaand beeld op het LCD-scherm staan, dat kan namelijk beeldretentie veroorzaken.

Beeldretentie wordt ook wel inbranden genoemd.

Verlaag bij de weergave van een stilstaand beeld de helderheid en het contrast om beeldretentie te voorkomen.

-  Als u gedurende langere tijd naar uw LCD-TV kijkt terwijl het beeld in 4:3-formaat wordt weergegeven, kunnen aan de linker- en rechterkant en in het midden van het scherm randen achterblijven. Dit wordt veroorzaakt door de verschillen in lichtemissie op het scherm. Het afspelen van een dvd of een computerspel kan hetzelfde effect hebben. Schade ontstaan door het bovengenoemde effect valt niet onder de garantie.
- Het gedurende langere tijd weergeven van stilstaande beelden van dvd's of computerspellen kan (gedeeltelijke) scherminbranding tot gevolg hebben. Om dit te voorkomen kunt u tijdens het weergeven van stilstaande beelden de helderheid en het contrast verminderen.

Inhoud

UWTV/MONITOR AANSLUITEN EN GEBRUIKSKLAAR MAKEN

◆ Lijst met onderdelen	2
◆ De voet installeren	2
◆ De muurbevestiging installeren	2
◆ Overzicht van het bedieningspaneel	3
◆ Overzicht van het aansluitpaneel	4
◆ Overzicht van de afstandsbediening	7
◆ Batterijen in de afstandsbediening plaatsen	8
◆ In- en uitschakelen	8
◆ De TV op stand-by zetten	8
◆ Weergave van de menu's	9
◆ De toets TOOLS gebruiken	9
◆ Plug & Play	10

KANALEN INSTELLEN

◆ Kanalen automatisch opslaan	11
◆ Kanalen handmatig opslaan	12
◆ Kanalen toevoegen of vergrendelen	13
◆ Opgeslagen kanalen rangschikken	14
◆ Kanaalnamen vastleggen	14
◆ Kanalen fijn afstemmen	15
◆ LNA (Low Noise Amplifier)	15

BEELD INSTELLEN

◆ De beeldstandaard wijzigen	16
◆ Aangepast beeld instellen	17
◆ Gedetailleerde beeldinstellingen configureren	17
◆ De standaard-beeldinstellingen herstellen	18
◆ De optie Beeld configureren	19

GELUID INSTELLEN

◆ Geluidskenmerken	21
◆ De geluidsmodus selecteren	22
◆ De hoofdtelefoon aansluiten (apart verkrijgbaar)	22

TIJD INSTELLEN

◆ De huidige tijd instellen en weergeven	23
◆ De slaaptimer instellen	23
◆ De televisie automatisch in- en uitschakelen ...	24

BESCHRIJVING VAN DE FUNCTIES

◆ Uw taal kiezen	24
◆ Melodie / Entertainment / Spaarstand	25
◆ De bron selecteren	26
◆ De namen van de ingangsbron bewerken	27

DTV GEBRUIKEN

◆ Het DTV-menusysteem bekijken	28
◆ De kanaallijst automatisch bijwerken	29
◆ De kanaallijst handmatig bijwerken	29
◆ Uw voorkeurkanalen bewerken	30
◆ De kanaallijst selecteren	32
◆ Programma-informatie weergeven	32
◆ De EPG-informatie (elektronische programmagids) weergeven	33
◆ De lijst met geplande programma's	34
◆ De standaardgids instellen	34
◆ Alle kanalen en voorkeurkanalen weergeven ..	35
◆ De transparantie van het menu aanpassen	35
◆ Het kinderslot instellen	36
◆ De ondertiteling instellen	37
◆ De ondertitelingsmodus instellen	37
◆ Het geluidsformaat selecteren	37
◆ De geluidsbeschrijving selecteren	38
◆ Digitale tekst selecteren (uitsluitend Verenigd Koninkrijk)	38
◆ De tijdzone selecteren (uitsluitend Spanje)	39
◆ Productinformatie weergeven	39
◆ De signaalinformatie controleren	40
◆ De software bijwerken	40
◆ Algemene interface weergeven	41
◆ Het menu Algemene interface selecteren	41
◆ Resetten	42
◆ De voorkeurstaal selecteren (Ondertiteling, Audio of Teletekst)	42
◆ Voorkeur	43

PC INSTELLEN

◆ Software configureren (gebaseerd op Windows XP)	44
◆ Weergavestanden	44
◆ De TV instellen voor uw pc	45

OVER ANYNET*

◆ Wat is Anynet?	46
◆ Anynet*-apparaten aansluiten	46
◆ Anynet* instellen	47
◆ Zoeken naar en schakelen tussen Anynet*-apparaten	48
◆ Opnemen	50
◆ Luisteren via een ontvanger	50
◆ Controleer het volgende voordat u om service verzoekt	51

TIPS VOOR GEBRUIK

◆ Teletekstfunctie	52
◆ Aanpassen van muurbevestiging (los verkrijgbaar) (afhankelijk van het model) ..	54
◆ Diefstal voorkomen met het Kensington-slot (afhankelijk van het model)	55
◆ Problemen oplossen: voordat u de technische dienst inschakelt	56
◆ Technische specificaties en milieu	57



Symbolen

Druk op



Opmerking



Knop
Eenmaal
drukken

Lijst met onderdelen

Controleer of de volgende onderdelen bij uw LCD-TV zijn geleverd.
Neem contact op met uw verkoper als er onderdelen ontbreken.

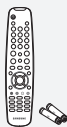

Afstandsbediening
en batterijen
(AAA x 2)



Netsnoer

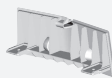

Bodemkap



M4XL16

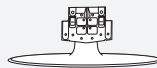

Voet



Schoonmaakdoekje

- Gebruikershandleiding
- Garantiekart
- Veiligheidsvoorschriften
- Registratiekaarten

- Garantiekart / Veiligheidsvoorschriften / Registratiekaarten (niet beschikbaar op alle locaties)
- De voet met bijbehorende schroeven wordt afhankelijk van het model wellicht niet bijgeleverd.

De voet installeren

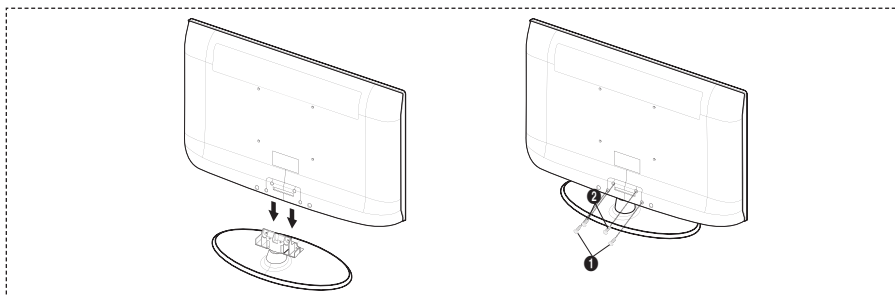

1. Plaats de LCD-TV op de voet.
 - De TV moet door twee of meer personen worden getild.
 - Zorg ervoor dat u de voet op de juiste manier installeert.
2. Draai twee schroeven vast op positie ① en draai vervolgens twee schroeven vast op positie ②.
 - Zet het product rechtop en draai de schroeven aan. Wanneer u de schroeven aandraait terwijl de TV op zijn kant ligt, worden de schroeven mogelijk scheef vastgedraaid.
 - De voet is geïnstalleerd bij modellen met een schermformaat van 93,98 cm en groter.

De muurbevestiging installeren

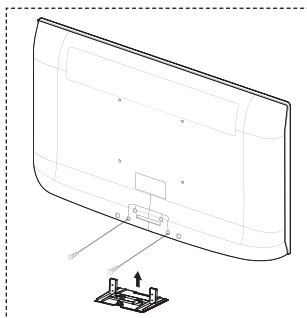

Met de onderdelen voor muurbevestiging (apart verkrijgbaar) kunt u de TV aan de muur bevestigen.

Zie de instructies bij de onderdelen voor muurbevestiging als u wilt weten hoe u de muurbevestiging installeert. Neem contact op met een technicus voor hulp alvorens de muurbeugel te bevestigen. Samsung Electronics is niet verantwoordelijk voor schade aan het product of voor verwondingen die u zelf of anderen oplopen wanneer u besluit de TV zelfstandig te installeren.



Monteer de muurbevestiging niet terwijl de TV is ingeschakeld. Dit kan resulteren in persoonlijk letsel door elektrische schokken.

- Verwijder de standaard, bedek het gat aan de onderkant met een kap en zet deze met twee schroeven vast.

Overzicht van het bedieningspaneel

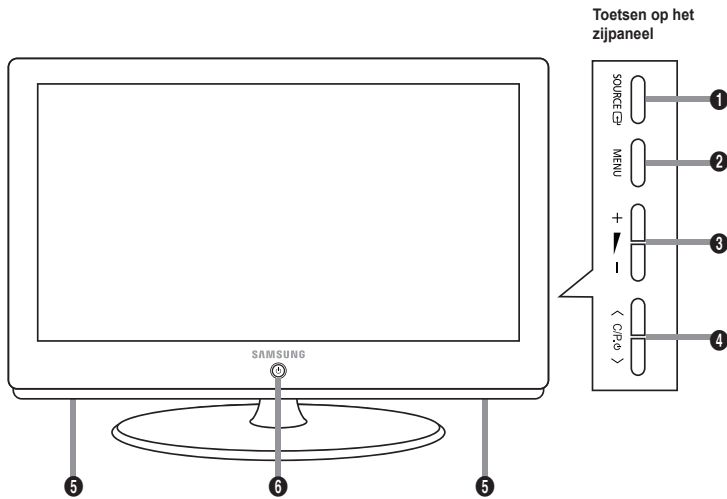

➤ De vorm en kleur van het product kunnen variëren, afhankelijk van het model.

1 SOURCE

Schakelt tussen alle beschikbare invoerbronnen (TV, Ext.1, Ext.2, AV, S-Video, Component, PC, HDMI1, HDMI2, HDMI3, DTV). Gebruik deze toets in het schermmenu zoals u de toets **ENTER** op de afstandsbediening gebruikt.

2 MENU

Druk op deze toets om een schermmenu met de functies van de TV te openen.

3 + -

Druk op deze toets om het volume harder of zachter te zetten.

Gebruik de toetsen + - in het schermmenu zoals u de toetsen ◀ en ▶ op de afstandsbediening gebruikt.

4 < CH. >

Druk hierop om het kanaal te wijzigen.

Gebruik de toetsen < CH. > in het schermmenu zoals u de toetsen ▲ en ▼ op de afstandsbediening gebruikt.

(Zonder de afstandsbediening kunt u de TV inschakelen door op de kanaaltoetsen te drukken.)

5 Luidsprekers

6 (Energie)

Druk op deze knop om de TV aan of uit te zetten.

Aan / uit-lampje

Als de stroom is ingeschakeld, knippert het lampje even om vervolgens uit te gaan. In de stand-bymodus brandt het lampje.

Sensor van afstandsbediening

Richt de afstandsbediening op dit punt van de TV.

Overzicht van het aansluitpaneel

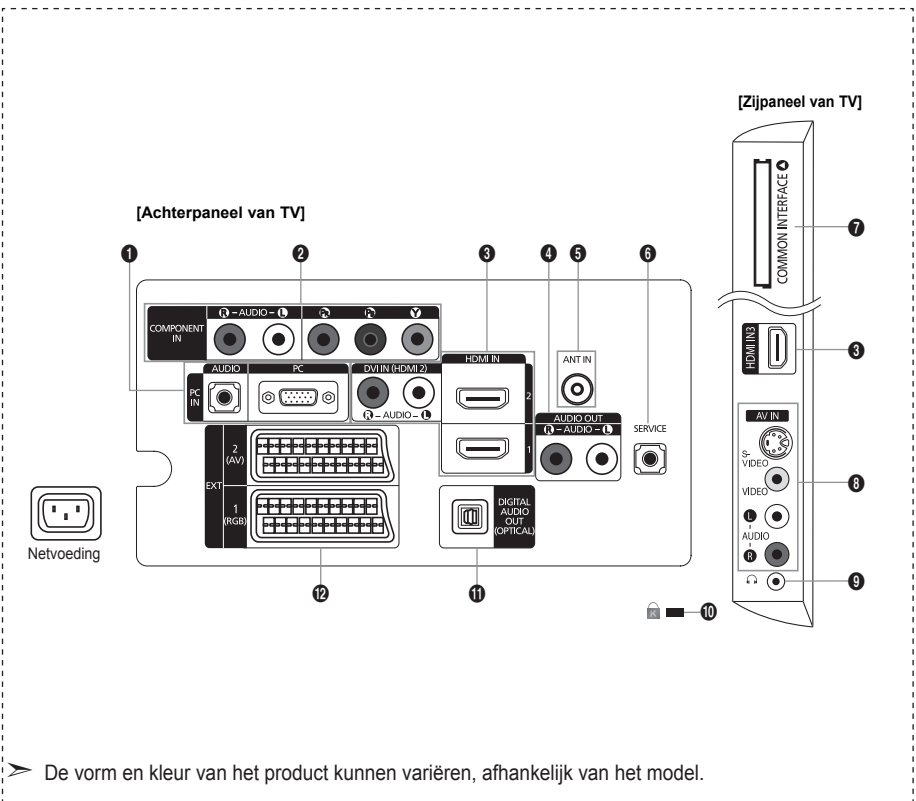

➤ De vorm en kleur van het product kunnen variëren, afhankelijk van het model.

➤ Controleer of de TV is uitgeschakeld wanneer u hierop een extern apparaat aansluit.

➤ Zorg bij het aansluiten van een extern apparaat ervoor dat de kleuren van de aansluiting en de kabel overeenkomen.

1 PC IN [PC] / [AUDIO]

- Aansluiting voor de video- en audio-uitvoer van de computer.

2 COMPONENT IN

- Sluit het ene uiteinde van de videokabels (optioneel) aan op de corresponderende uitgangen ("Pr", "Pb", "Y") aan de achterzijde van de TV en het andere uiteinde op de corresponderende video-uitgangen van de DTV of dvd-speler.
- Als u de settopbox en DTV (of dvd-speler) tegelijk wilt aansluiten, sluit u eerst de settopbox op de DTV (of dvd-speler) aan en vervolgens de DTV (of dvd-speler) op de TV ("Pr", "Pb", "Y").
- De PR-, Pb- en Y-uitgang op uw apparaat (DTV of dvd-speler) zijn in sommige gevallen voorzien van de aanduiding Y, B-Y en R-Y of Y, Cb en Cr.
- Sluit het ene uiteinde van RCA-audiokabels (optioneel) aan op "R - AUDIO - L" aan de achterzijde van de TV en het andere uiteinde op de corresponderende audio-uitgangen van de DTV of dvd-speler.

3 HDMI IN 1, HDMI IN 2, HDMI IN 3

- Ondersteunt verbindingen tussen AV-apparaten met een HDMI-verbinding (settopboxen, dvd-spelers).
- Voor een HDMI-naar-HDMI-verbinding is geen extra audioaansluiting nodig.
- Bij gebruik van de HDMI/DVI-kabelverbinding, moet u de HDMI IN 2-aansluiting gebruiken.

➤ Wat is HDMI?

- "Met HDMI" (High Definition Multimedia Interface) kunnen digitale videogegevens met een hoge definitie en meerdere kanalen met digitale audio worden verzonden.
- De HDMI/DVI-uitgang ondersteunt een DVI-aansluiting op externe apparatuur met een geschikte kabel (niet meegeleverd). Het verschil tussen HDMI en DVI is dat het HDMI-apparaat minder groot is, is voorzien van een functie voor HDCP-codering (High Bandwidth Digital Copy Protection) en digitale audio van meerdere kanalen ondersteunt.

DVI IN(HDMI2) [R-AUDIO-L]

- DVI-audio-uitgangen voor externe apparaten.

➤ Ondersteunde modi voor HDMI/DVI en Component

	480i	480p	576i	576p	720p	1080i
HDMI/DVI 50 Hz	X	X	X	O	O	O
HDMI/DVI 60 Hz	X	O	X	X	O	O
Component	O	O	O	O	O	O

4 AUDIO OUT [R-AUDIO-L]

- Sluit het ene uiteinde van RCA-audiokabels aan op de uitgangen AUDIO OUT [R-AUDIO-L] aan de achterzijde van de TV en het andere uiteinde op de corresponderende audio-ingangen van de versterker of de dvd-thuisbioscoop.

5 ANT IN

Voor de juiste weergave van kanalen moet de TV een signaal onTVangen via een van de volgende bronnen:

- Buitenantenne, kabeltelevisienetwerk of satellietnetwerk

6 SERVICE

- Aansluiting alleen voor ONDERHOUD.
- Sluit dit aan op de aansluiting op de optionele wandsteun. Met deze functie kunt u de weergavehoek van de TV via uw afstandsbediening bijstellen.

7 Sleuf voor COMMON INTERFACE

- Wanneer u bij bepaalde kanalen geen CI-kaart hebt geplaatst, wordt op het scherm de tekst "Vervormd signaal" weergegeven.
- De koppelingsgegevens met een telefoonnummer, de ID van de CI-kaart, de host-ID en andere informatie worden gedurende 2-3 minuten weergegeven. Neem contact op met uw serviceprovider als er een foutbericht wordt weergegeven.
- Wanneer de kanaalgegevens zijn geconfigureerd, wordt het bericht "Update voltooid" weergegeven. Hiermee wordt aangegeven dat de kanaallijst nu is bijgewerkt.

- U moet een CI-kaart aanschaffen bij een lokale kabelaanbieder. Verwijder de CI-kaart door deze voorzichtig eruit te trekken, want de kaart kan beschadigen als u deze laat vallen.
- Plaats de CI-kaart in de richting die op de kaart staat gemarkeerd.
- De plaats van het COMMON INTERFACE-slot kan variëren afhankelijk van het model.

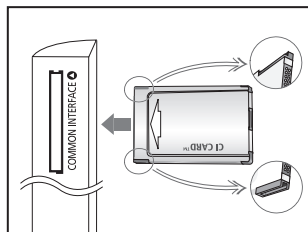

8 S-VIDEO of VIDEO / R-AUDIO-L

- Sluit een RCA- of S-VIDEO-kabel aan op geschikte externe audio- of videoapparatuur, zoals een videorecorder, dvd-speler of camcorder.
- Sluit RCA-geluidskabels aan op "R - AUDIO - L" op uw systeem en sluit de andere uiteinden van de kabels aan op de bijbehorende aansluitpunten van het A/V-apparaat.

9 Koptelefoonaansluiting

- Hoofdtelefoon kan worden aangesloten op het betreffende aansluitpunt op uw systeem. Wanneer de hoofdtelefoon is aangesloten, worden de ingebouwde luidsprekers uitgeschakeld.

10 Kensington-slot (afhankelijk van het model)

- Het Kensington-slot (optioneel) is een vergrendeling waarmee u het systeem fysiek kunt vastzetten voor gebruik in het openbaar.
- Als u een vergrendelingsapparaat wilt gebruiken, neemt u contact op met de leverancier bij wie u de TV hebt aangeschaft.
- De plaats van het Kensington-slot kan variëren afhankelijk van het model.

11 DIGITAL AUDIO OUT (OPTICAL)

- Sluit een component voor digitale audio aan.
- Wanneer de HDMI IN-ingangen zijn aangesloten, voert de DIGITAL AUDIO OUT (OPTICAL)-aansluiting op de TV maar audio van twee kanalen uit. Als u audio voor kanaal 5.1 wilt horen, sluit u de optische aansluiting van de dvd-speler of aftakdoos/satellietontvanger rechtstreeks aan op een versterker of thuisbioscoop, en niet op de TV.

12 EXT 1, EXT 2

Aansluiting	Ingang			Uitgang
	Video	Audio (L/R)	RGB	Video + audio (L/R)
EXT 1	O	O	O	Alleen de TV-of DTV-uitgang is beschikbaar.
EXT 2	O	O		Uitgang naar keuze.

- Ingangen of uitgangen voor externe apparaten, zoals een videorecorder, dvd-speler, spelcomputer of videodiscspeler.

Overzicht van de afstandsbediening

- 1 Stand-bytoets voor de TV
- 2 Hiermee selecteert u direct de TV- en DTV-modus.
- 3 Cijfertoetsen voor directe kanaalkeuze
- 4 Kanaal kiezen met één of twee cijfers
- 5 + Volume verhogen
- Volume verlagen
- 6 Geluid tijdelijk uitzetten
- 7 Elektronische programmagids (EPG) weergeven
- 8 Gebruik deze toets om snel veelgebruikte functies te selecteren.
- 9 Informatie over de huidige uitzending bekijken
- 10 Gekleurde toetsen: Gebruik deze toetsen in de lijst met kanalen enzovoort.
- 12 Druk op deze toets om de optionele weerave- en geluidmodi voor sport, films en spelcomputers weer te geven.
- 18 Gebruik deze toetsen met de functies DMA en Anynet+.
(☺: deze afstandsbediening kan worden gebruikt voor Samsung-recorders die de functie Anynet+ ondersteunen.)
- 14 Beschikbare bron selecteren
- 15 Vorig kanaal
P (☺): volgend kanaal
P (☺): vorig kanaal
- 17 Hiermee geeft u het hoofdmenu weer
- 18 De lijst met kanalen op het scherm weergeven
- 19 Terug naar het vorige menu
- 20 Cursor besturen binnen het menu
- 21 Het schermmenu afsluiten
- 22 Gebruik deze toets wanneer u een SAMSUNG DMA-apparaat (Digital Media Adapter) aansluit via een HDMI-interface en overschakelt naar de DMA-modus. (De DMA-knop is optioneel.)
Raadpleeg de gebruikershandleiding bij de DMA voor meer informatie over de bedieningsprocedures.
Deze knop is beschikbaar als "Anynet+ (HDMI-CEC)" is ingesteld op "Aan" (zie pagina 47).
- 23 Beeldformaat selecteren
- 24 Digitale ondertiteling weergeven
- 25 Selecteert rechtstreeks de HDMI-modus.

Teletekstfuncties

- 2 Teletekstmodus verlaten
- 7 Teletekst opslaan
- 8 Beeldformaat teletekst selecteren
- 9 Teletekst weergeven
- 10 Fastext-onderwerp selecteren
- 11 Wisselen tussen Teletekst, Dubbel of Mix.
- 14 Teletekstmodus selecteren (LIST/FLOF)
- 15 Teletekst-subpagina
- 16 P (☺): volgende teletekstpagina
P (☺): vorige teletekstpagina
- 17 Teletekst-index
- 19 Teletekst vastzetten
- 21 Teletekst uitschakelen

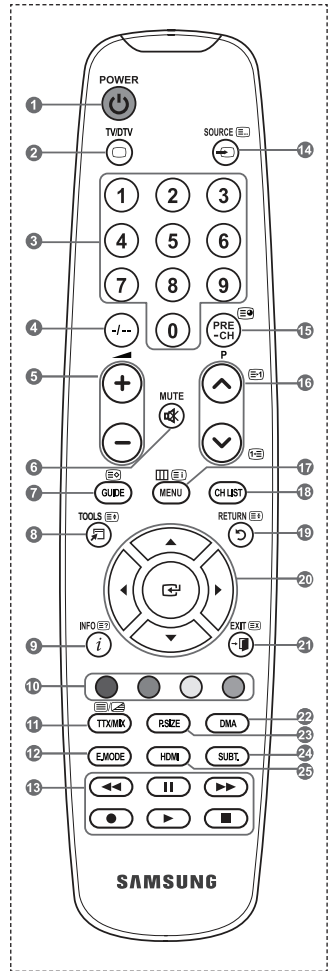

➤ Fel licht kan de werking van de afstandsbediening beïnvloeden.

Batterijen in de afstandsbediening plaatsen



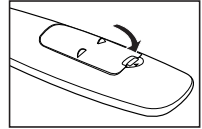
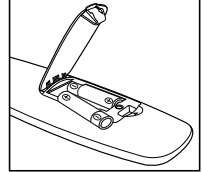
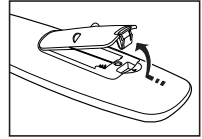

1. Open het klepje achter op de afstandsbediening met een opwaartse beweging zoals aangegeven in de afbeelding.
2. Plaats twee AAA-batterijen.
 - Zorg ervoor dat de "+" en "-" van de batterijen overeenkomen met de afbeelding in het vakje.
3. Schuif het klepje weer terug.
 - Verwijder de batterijen en bewaar ze op een koele, droge plaats als u de afstandsbediening langere tijd niet gebruikt.



-
- Controleer het volgende als de afstandsbediening niet werkt:
 1. Is de TV ingeschakeld?
 2. Zijn de plus- en minpolen van de batterijen tegengesteld geplaatst?
 3. Zijn de batterijen leeg?
 4. Is er een stroomstoring of zit de stekker niet in het stopcontact?
 5. Schijnt er vlakbij speciaal fluorescerend licht of neonlicht?
-

In- en uitschakelen

Het netsnoer is bevestigd aan de achterzijde van de TV.

1. Steek de stekker in een geschikt stopcontact.
 - Het stand-by lampje op het apparaat brandt.
2. Druk op  op het apparaat.
 - U kunt ook op de **POWER**-toets  of de toets **TV/DTV** op de afstandsbediening drukken om de TV aan te zetten.
 - Het kanaal waar u het laatst naar hebt gekeken, wordt automatisch opnieuw geselecteerd.
3. Druk op de cijfertoetsen (0-9) of de toets kanaal omhoog/omlaag (/) op de afstandsbediening of  op het apparaat.
 - Wanneer u de TV de eerste keer inschakelt, wordt u gevraagd de taal te kiezen waarin de menu's moeten worden weergegeven.
4. Druk nogmaals op de **POWER**-toets  om de TV uit te schakelen.

De TV op stand-by zetten

U kunt de TV op stand-by zetten om het energieverbruik te verminderen. De stand-by modus kan handig zijn als u even wilt stoppen met kijken (bijvoorbeeld tijdens het eten).

1. Druk op de **POWER**-toets  op de afstandsbediening.
 - Het beeld wordt uitgeschakeld en er gaat een rood stand-by lampje branden op het apparaat.
2. Druk nogmaals op de **POWER**-toets , een cijfertoets (0-9), de toets **TV/DTV** of de toets voor het volgende/vorige kanaal (/) om de TV weer in te schakelen.
 - Laat de TV niet gedurende langere tijd op stand-by staan (zoals tijdens vakanties). Haal ook de stekker uit het stopcontact en ontkoppel de antenne.

Weergave van de menu's

1. Schakel het apparaat in en druk op de toets **MENU**.
Het hoofdmenu verschijnt op het scherm. Links in het menu worden pictogrammen weergegeven: Beeld, Geluid, Kanaal, Instellingen, Invoer en Digitaal menu.
2. Druk op de toets **▲** of **▼** om een van de pictogrammen te selecteren.
Druk vervolgens op de toets **ENTER** voor weergave van het submenu van het pictogram.
3. Druk op de toets **EXIT** om het menu te verlaten.
 - De schermmenu's verdwijnen na ongeveer één minuut uit beeld.



De toets TOOLS gebruiken

U kunt de toets **TOOLS** gebruiken om snel en eenvoudig uw meestgebruikte functies te selecteren. Het menu "Extra" wordt gewijzigd afhankelijk van de externe invoermodus die u weergeeft.

1. Druk op de toets **TOOLS**.
Het menu "Extra" wordt weergegeven.
2. Druk op **▲** of **▼** om een menu te selecteren.
3. Druk op toetsen **▲/▼/◀/▶/ENTER** om de geselecteerde items weer te geven, te wijzigen of te gebruiken. Zie de pagina over de functie voor een gedetailleerde omschrijving van de verschillende functies.

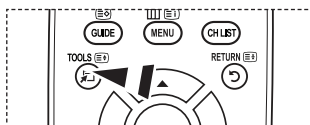
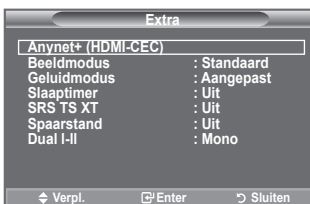

- ◆ Anynet+ (HDMI-CEC), zie pagina 47
- ◆ Beeldmodus, zie pagina 16
- ◆ Geluidmodus, zie pagina 21
- ◆ Slaaptimer, zie pagina 23
- ◆ SRS TS XT, zie pagina 21
- ◆ Spaarstand, zie pagina 26
- ◆ Dual I-II, zie pagina 22
- ◆ Autom. afstellen, zie pagina 45

Plug & Play

Wanneer u de TV voor het eerst inschakelt, worden enkele basisinstellingen automatisch achtereenvolgens uitgevoerd. De volgende instellingen zijn beschikbaar.

- Alle functies voor digitale TV (DVB) werken alleen in landen of gebieden waar digitale televisiesignalen per zendmast DVB-T (MPEG2) worden uitgezonden. Vraag aan uw plaatselijke leverancier of u DVB-T-signalen kunt ontvangen. Hoewel deze TV voldoet aan de DVB-T-specificatie, wordt de compatibiliteit met toekomstige DVB-T-signalen niet gegarandeerd. Diverse functies kunnen in bepaalde landen niet beschikbaar zijn.
1. Druk op de **POWER**-toets \odot op de afstandsbediening.
Het bericht "Start Plug & Play." wordt weergegeven terwijl "OK" is geselecteerd.
 2. Selecteer de gewenste taal door op de toets \blacktriangle of \blacktriangledown te drukken.
Druk op de toets **ENTER** \square om uw keuze te bevestigen.
 3. Druk op de toets \blacktriangleleft of \blacktriangleright om "Winkeldemo" of "Thuisgebruik" te selecteren en druk vervolgens op **ENTER** \square .
 - U kunt het beste de TV instellen op de modus "Thuisgebruik" voor het beste beeld bij u thuis.
 - De modus "Winkeldemo" is alleen bedoeld voor gebruik in winkels.
 - Als de TV per ongeluk is ingesteld op de modus "Winkeldemo" en u wilt terugkeren naar de standaardmodus "Thuisgebruik", drukt op de volumetoets op de TV. Wanneer het schermmenu voor het volume wordt weergegeven, drukt u 5 seconden op de knop **MENU** op de TV.
 4. Het bericht "Antenne-ingang controleren" wordt weergegeven terwijl "OK" is geselecteerd.
Druk op de toets **ENTER** \square .
 - Controleer of de antennekabel op de juiste manier is aangesloten.
 5. Selecteer het gewenste land door op de toets \blacktriangle of \blacktriangledown te drukken.
Druk op de toets **ENTER** \square om uw keuze te bevestigen.
 6. Het bericht "Sommige DTV-functies zijn mogelijk niet beschikbaar. Digitaal scannen?" wordt weergegeven. Druk op de knop \blacktriangleleft of \blacktriangleright om "Ja" of "Nee" te selecteren en druk vervolgens op de knop **ENTER** \square .

- **Ja:** Eerst worden de analoge TV-kanalen gezocht en vervolgens wordt er automatisch naar digitale TV-kanalen gezocht.
 - **Nee:** Er worden alleen analoge TV-kanalen gezocht.

 - Deze functie wordt ondersteund in alle landen, behalve de volgende: Frankrijk, Duitsland, Italië, Nederland, Spanje, Zwitserland, Ver. Koninkrijk, Oostenrijk.
 7. Het menu "Automatisch opslaan" wordt weergegeven terwijl "Start is geselecteerd".
Druk op de toets **ENTER** \square .
 - Het zoeken van de kanalen start en eindigt automatisch.
Het menu voor het zoeken naar DTV-kanalen wordt weergegeven en het DTV-kanaal wordt automatisch bijgewerkt.
 - Als het DTV-kanaal is bijgewerkt, wordt de bron in de bronlijst van het menu Invoer automatisch gewijzigd in DTV.
Nadat alle beschikbare kanalen zijn opgeslagen, verschijnt het menu "Klok instellen".
 - Druk op elk gewenst moment op **ENTER** \square om de opslagprocedure te onderbreken.
 - Zie pagina 29 van deze handleiding voor meer informatie over het bijwerken van DTV-kanalen.
Nadat alle beschikbare digitale kanalen zijn opgeslagen, wordt een scherm weergegeven waarin u een tijdzone voor uw land kunt selecteren.
 8. Druk op de toets **ENTER** \square .
Selecteer de "Maand", "Data", "Jaar", "Uur" of "min" door op de toets \blacktriangleleft of \blacktriangleright te drukken.
Stel de "Maand", "Data", "Jaar", "Uur" of "min" in door op de toets \blacktriangle of \blacktriangledown te drukken.
 - U kunt "Maand", "Data", "Jaar", "Uur" en "min" ook instellen met de cijfertoetsen op de afstandsbediening.



- Druk op de toets **ENTER** om de instelling te bevestigen. Het bericht "Veel kijkplezier" verschijnt. Druk op de toets **ENTER** wanneer u gereed bent.
 - Zelfs als u niet op de toets **ENTER** drukt, verdwijnt het bericht automatisch na een paar seconden.

- ◆ **Taalkeuze:** selecteer uw taal.
- ◆ **Land:** selecteer uw land.
- ◆ **Automatisch opslaan:** hiermee scant u automatisch op beschikbare kanalen in het lokale gebied en slaat u deze op.
- ◆ **Klok instellen:** hiermee stelt u de TV-klok in op de lokale tijd.

Als u deze functie wilt resetten...

- Druk op de toets **MENU** om het menu weer te geven. Druk op de toets **▲** of **▼** om "Instellingen" te selecteren en druk op de toets **ENTER**.
- Druk nogmaals op de toets **ENTER** om "Plug & Play" te selecteren. Zie pagina 10 voor meer informatie over het instellen.
 - De functie "Plug & Play" is alleen beschikbaar in de modus TV.



Kanalen automatisch opslaan

U kunt scannen op de beschikbare frequentiebereiken (beschikbaarheid is afhankelijk van waar u woont). Automatisch toegewezen kanaalnummers komen mogelijk niet overeen met de feitelijke of gewenste kanaalnummers. U kunt nummers echter handmatig rangschikken en ongewenste kanalen wissen.

- Druk op de toets **MENU** om het menu weer te geven. Druk op de toets **▲** of **▼** om "Kanaal" te selecteren en druk op de toets **ENTER**.
- Druk op de toets **ENTER** om "Land" te selecteren.
- Selecteer het gewenste land door op de toets **▲** of **▼** te drukken. Druk op de toets **ENTER** om uw keuze te bevestigen.
 - Hoewel u de landinstelling in dit menu hebt gewijzigd, is de landinstelling voor DTV niet gewijzigd. (Zie pagina 29)
- Druk op de toets **▲** of **▼** om "Automatisch opslaan" te selecteren en druk op de toets **ENTER**.
- Druk op de toets **ENTER**.
 - De TV start met het opslaan van alle beschikbare kanalen.
 - Druk op elk gewenst moment op **ENTER** om de opslagprocedure te onderbreken en terug te keren naar het menu "Kanaal".
- Nadat alle beschikbare kanalen zijn opgeslagen, verschijnt het menu "Sorteren". (Zie pagina 14)



Kanalen handmatig opslaan

➤ Niet beschikbaar in de modus DTV of externe invoer.

U kunt TV-kanalen opslaan, waaronder kanalen die via kabelnetwerken worden ontvangen.

Bij het handmatig opslaan van kanalen kunt u het volgende kiezen:

- ◆ Of u een gevonden kanaal al dan niet opslaat.
- ◆ Het nummer van ieder opgeslagen kanaal waaraan u een naam wilt toewijzen.

1. Druk op de toets **MENU** om het menu weer te geven.
Druk op de toets **▲** of **▼** om "Kanaal" te selecteren en druk op de toets **ENTER**.
2. Druk op de toets **▲** of **▼** om "Handm. opslaan" te selecteren en druk op de toets **ENTER**.
3. Selecteer de gewenste optie door op de toets **▲** of **▼** te drukken en druk vervolgens op de toets **ENTER**.
4. Druk op de toets **ENTER** wanneer u tevreden bent met de instelling.
5. Druk op de toets **EXIT** om het menu te verlaten.

- ◆ **Programma** (Programmanummer dat aan een kanaal wordt toegewezen)
 - Druk op de toets **▲** of **▼** tot u het juiste nummer vindt.
 - U kunt het kanaalnummer ook rechtstreeks selecteren door de cijferknoppen (0-9) in te drukken.

- ◆ **Kleursysteem: Auto/PAL/SECAM/NTSC4.43**
 - Druk op de toets **▲** of **▼** om de gewenste kleurnorm te selecteren.

- ◆ **Geluidssysteem: BG/DK/L/L**
 - Druk op de toets **▲** of **▼** om de gewenste geluidsnorm te selecteren.

- ◆ **Kanaal** (Als u het nummer weet van het kanaal dat u wilt opslaan)
 - Druk op de toets **▲** of **▼** om **C** (antennekanaal) of **S** (kabelkanaal) te selecteren.
 - Druk op de toets **►** en vervolgens op de toets **▲** of **▼** om het gewenste nummer te selecteren.
 - U kunt het kanaalnummer ook rechtstreeks selecteren door de cijferknoppen (0-9) in te drukken.
 - Als er geen geluid is of als het geluid is vervormd, selecteert u nogmaals de gewenste geluidsstandaard.

- ◆ **Zoeken** (Als u de kanaalnummers niet weet)
 - Druk op de toets **▲** of **▼** om het zoeken te starten.
 - De tuner scant het frequentiebereik totdat het eerste kanaal of het door u geselecteerde kanaal in beeld komt.

- ◆ **Opslaan** (Het kanaal en het bijbehorende programmanummer opslaan)
 - Selecteer "OK" door op de toets **ENTER** te drukken.

➤ Kanaalmodus

- **P** (Programmamodus): Als u klaar bent met instellen, zijn de zendstations die u kunt ontvangen toegewezen aan de positienummers P00 tot P99. In deze modus kunt u een kanaalnummer selecteren door het positinummer in te toetsen.
- **C** (Antennekanaalmodus): In deze modus kunt u een kanaal selecteren door het nummer in te toetsen dat aan het zendstation is toegewezen.
- **S** (Kabelkanaalmodus): In deze modus kunt u een kanaal selecteren door het nummer in te toetsen dat aan het kabelkanaal is toegewezen.



Kanalen toevoegen of vergrendelen

➤ Niet beschikbaar in de modus DTV of externe invoer.

Met Kanaalbeheer kunt u eenvoudig kanalen vergrendelen of toevoegen.

1. Druk op de toets **MENU** om het menu weer te geven.
Druk op de toets **▲** of **▼** om "Kanaal" te selecteren en druk op de toets **ENTER**.
2. Druk op de toets **▲** of **▼** om "Kanaalbeheer" te selecteren en druk op de toets **ENTER**.

◆ Kanalen toevoegen

Met Kanalenlijst kunt u kanalen toevoegen.

3. Selecteer Kanalenlijst door op de toets **ENTER** te drukken.
4. Ga naar het veld **(CH)** door op de toetsen **▲**, **▼**, **◀** of **▶** te drukken, selecteer een kanaal dat toegevoegd moet worden en druk op de toets **ENTER**.

➤ Als u nogmaals op de knop **ENTER** drukt, verdwijnt het symbool (✓) naast het kanaal en wordt het kanaal niet toegevoegd.

➤ "🔒" is actief wanneer "Kinderslot" is ingesteld op "Aan".

◆ Kanalen vergrendelen

Door video en geluid uit te zetten kunt u met deze functie voorkomen dat ongeautoriseerde gebruikers, zoals kinderen, on gepaste programma's bekijken.

5. Druk op de toets **▲** of **▼** om "Kinderslot" te selecteren en druk op de toets **ENTER**.
6. Selecteer "Aan" door op de toets **▲** of **▼** te drukken en druk vervolgens op de toets **ENTER**.
7. Druk op de toets **▲** of **▼** om "Kanalenlijst" te selecteren en druk op de toets **ENTER**.
8. Ga naar het veld "🔒" door op de toetsen **▲**, **▼**, **◀** of **▶** te drukken, selecteer een kanaal dat vergrendeld moet worden en druk op de toets **ENTER**.

➤ Als u nogmaals op de knop **ENTER** drukt, verdwijnt het symbool (✓) naast het kanaal en wordt de kanaalvergrendeling geannuleerd.

➤ Een blauw scherm wordt weergegeven wanneer het kinderslot is ingeschakeld.

9. Druk op de toets **EXIT** om het menu te verlaten.

➤ Selecteer "Aan" of "Uit" voor "Kinderslot" om de kanalen die onder "🔒" zijn geselecteerd, eenvoudig te activeren of deactiveren.

(CH) U kunt deze opties selecteren door op de toets **CH LIST** op de afstandsbediening te drukken.

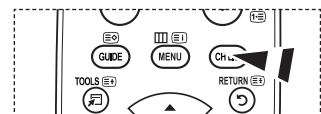
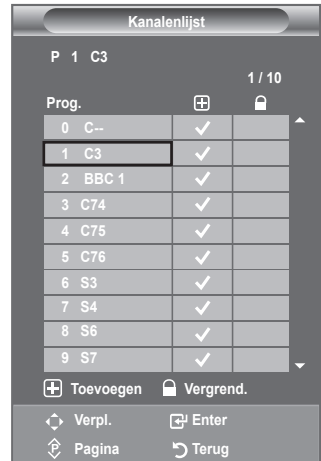

Opgeslagen kanalen rangschikken

Door opgeslagen kanalen te rangschikken, kunt u de programmanummers van de opgeslagen kanalen wijzigen. Deze bewerking kan nodig zijn na gebruik van de functie kanalen automatisch opslaan.

- Niet beschikbaar in de modus DTV of externe invoer.
1. Druk op de toets **MENU** om het menu weer te geven. Druk op de toets **▲** of **▼** om "Kanaal" te selecteren en druk op de toets **ENTER**.
 2. Druk op de toets **▲** of **▼** om "Sorteren" te selecteren en druk op de toets **ENTER**.
 3. Selecteer het kanaalnummer dat u wilt wijzigen door herhaaldelijk op de toets **▲** of **▼** te drukken. Druk op de toets **ENTER**.
 - Het geselecteerde kanaalnummer en de geselecteerde naam worden naar rechts verplaatst.
 4. Druk op de toets **▲** of **▼** om het kanaal te verplaatsen naar de gewenste positie en druk op de toets **ENTER**.
 5. Herhaal stap 3 tot en met 4 als u nog een kanaal wilt sorteren.
 6. Druk op de toets **EXIT** om het menu te verlaten.



Kanaalnamen vastleggen

Kanalen krijgen automatisch een naam toegewezen wanneer kanaalinformatie wordt uitgezonden. U kunt deze namen wijzigen en nieuwe namen toe wijzen.

- Niet beschikbaar in de modus DTV of externe invoer.
1. Druk op de toets **MENU** om het menu weer te geven. Druk op de toets **▲** of **▼** om "Kanaal" te selecteren en druk op de toets **ENTER**.
 2. Druk op de toets **▲** of **▼** om "Naam" te selecteren en druk op de toets **ENTER**.
 3. Selecteer indien nodig het kanaal waaraan u een nieuwe naam wilt toewijzen door op de toets **▲** of **▼** te drukken. Druk op de toets **ENTER**.
 - Het selectievak wordt weergegeven rond om het naamvak.

Gewenste actie	Handeling
Een letter, cijfer of symbool selecteren	Op de toets ▲ of ▼ drukken
Naar de volgende letter gaan	Op de toets ▶ drukken
Naar de vorige letter gaan	Op de toets ◀ drukken
De naam bevestigen	Op de toets ENTER drukken.

- De volgende tekens zijn beschikbaar: de letters van het alfabet (A-Z) / cijfers (0~9) / speciale tekens (+, -, *, /, spatie)
5. Herhaal stap 3 en 4 voor elk kanaal waaraan u een nieuwe naam wilt toewijzen.
 6. Druk op de toets **EXIT** om het menu te verlaten.



Kanalen fijn afstemmen

U kunt kanalen handmatig nauwkeurig instellen voor een optimale ontvangst.

- Niet beschikbaar in de modus DTV of externe invoer.
1. Gebruik de cijfertoetsen om direct het kanaal te selecteren dat u fijner wilt instellen.
 2. Druk op de toets **MENU** om het menu weer te geven. Druk op de toets ▲ of ▼ om "Kanaal" te selecteren en druk op de toets **ENTER**.
 3. Druk op de toets ▲ of ▼ om "Fijnafstemming" te selecteren en druk op de toets **ENTER**.
 4. Druk op de toets ◀ of ▶ om de fijnafstemming aan te passen. Druk op de toets **ENTER**.
 5. Druk op de toets **EXIT** om het menu te verlaten.
 - Opgeslagen kanalen die handmatig fijner zijn bijgesteld, zijn gemarkeerd met een asterisk "*" rechts van het kanaalnummer in de kanaalbalk. Het kanaalnummer wordt nu rood weergegeven.
 - Als u de fijnafstemming wilt herstellen, selecteert u "Reset" door op de toets ▲ of ▼. Druk vervolgens op de toets **ENTER**.



LNA (Low Noise Amplifier)

Als het TV-sigitaal zwak is, kunt u de ontvangst verbeteren met de LNA-functie. (Een ruisvrije versterker versterkt het inkomende signaal).

- Niet beschikbaar in de modus DTV of externe invoer.
1. Druk op de toets **MENU** om het menu weer te geven. Druk op de toets ▲ of ▼ om "Kanaal" te selecteren en druk op de toets **ENTER**.
 2. Druk op de toets ▲ of ▼ om "LNA" te selecteren en druk op de toets **ENTER**.
 3. Druk op de toets ▲ of ▼ om "Uit" of "Aan" te selecteren. Druk op de toets **ENTER**.
 4. Druk op de toets **EXIT** om het menu te verlaten.



De beeldstandaard wijzigen

U kunt het beeld selecteren dat het beste overeenkomt met uw wensen.

1. Druk op de toets **MENU** om het menu weer te geven.
Druk op de toets **ENTER** om "Beeld" te selecteren.
2. Druk nogmaals op de toets **ENTER** om "Modus" te selecteren.
3. Druk op de toets **▲** of **▼** om het gewenste beeldeffect te selecteren. Druk op de toets **ENTER**.
4. Druk op de toets **EXIT** om het menu te verlaten.

◆ **Dynamisch:** hiermee stelt u het beeld in voor hoge definitie in een lichte ruimte.

◆ **Standaard:** hiermee stelt u het beeld in voor optimale weergave in een normale omgeving.

◆ **Film:** hiermee stelt u het beeld in voor een comfortabele weergave in een donkere ruimte.

➤ De beeldmodus moet u apart instellen voor elke ingangsbron.



Eenvoudig in te stellen

1. Druk op de toets **TOOLS** op de afstandsbediening.
2. Druk op de toets **▲** of **▼** om "Beeldmodus" te selecteren.
3. Druk op **◀** of **▶** om de gewenste optie te selecteren.
4. Druk op **EXIT** of **TOOLS** om af te sluiten.

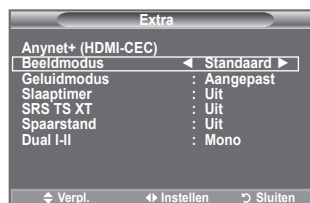

Aangepast beeld instellen

De TV heeft verschillende instellingen waarmee u de beeldkwaliteit kunt regelen.

1. Als u het gewenste beeldeffect wilt selecteren, volgt u de instructies 1 tot en met 3 onder "De beeldstandaard aanpassen". (op pagina 16)
2. Druk op de toets ▲ of ▼ om een bepaald item te selecteren. Druk op de toets **ENTER**.
3. Druk op de toets ◀ of ▶ om de waarde van een bepaald item te verhogen of verlagen. Druk op de toets **ENTER**.
4. Druk op de toets **EXIT** om het menu te verlaten.

- ◆ **Verlichting:** de helderheid van het scherm aanpassen door de helderheid van de LCD-achtergrondverlichting aan te passen(0-10).
- ◆ **Contrast:** hiermee past u het verschil tussen licht en donker van objecten op de achtergrond aan.
- ◆ **Helderheid:** hiermee past u de helderheid van het gehele scherm aan.
- ◆ **Scherpte:** hiermee past u de randen van objecten aan door ze scherper of vager te maken.
- ◆ **Kleur:** hiermee past u de kleuren aan door ze lichter of donkerder te maken.
- ◆ **Tint:** hiermee past u de kleuren van objecten aan door ze roder of groener te maken voor een natuurlijk effect.

- De aangepaste waarden worden opgeslagen overeenkomstig de geselecteerde beeldmodus.
- In de PC-modus kunt u alleen de "Verlichting", "Contrast" en "Helderheid" aanpassen.(32, 37 inch)
In de PC-modus kunt u alleen de "Contrast" en "Helderheid" aanpassen. (40 inch)
- In de modi Analoge TV, AV en S-Video van het PAL-systeem kunt u de functie "Tint" niet gebruiken.
- U kunt de standaard-beeldinstellingen herstellen door "Reset" te selecteren. (Zie "De standaard-beeldinstellingen herstellen" op pagina 18)

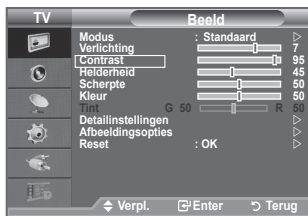

Gedetailleerde beeldinstellingen configureren

U kunt zelf kiezen welke kleurtint u het prettigst vindt.

1. Druk op de toets **MENU** om het menu weer te geven. Druk op de toets **ENTER** om "Beeld" te selecteren.
2. Druk op de toets **ENTER** om "Modus" te selecteren. Druk op ▲ of ▼ om "Standaard" of "Film" te selecteren druk vervolgens op **ENTER**.
3. Druk op de toets ▲ of ▼ om "Detailinstellingen" te selecteren en druk op de toets **ENTER**.
4. Selecteer de gewenste optie door op de toets ▲ of ▼ te drukken en druk op de toets **ENTER**.
5. Druk op de toets **ENTER** wanneer u tevreden bent met de instelling.
6. Druk op de toets **EXIT** om het menu te verlaten.
 - "Detailinstellingen" is beschikbaar in de modi "Standaard" of "Film".
 - In de PC-modus kunt u in de "Detailinstellingen" alleen wijzigingen aanbrengen voor "Dynamisch contrast", "Gamma" en "Witbalans".





- ◆ **Zwartaanpassing: Uit/Laag/Middel/Hoog**
U kunt direct het zwartniveau op het scherm selecteren om de schermdiepte aan te passen.
- ◆ **Dynamisch contrast: Uit/Laag/Middel/Hoog**
U kunt het schermcontrast aanpassen zodat u een optimaal contrast verkrijgt.
- ◆ **Gamma: -3 ~ +3**
U kunt de kleurintensiteit van de basiskleuren (rood, groen, blauw) aanpassen. Druk op de toets ◀ of ▶ totdat u de optimale instelling hebt bereikt.
- ◆ **Kleurruimte: Auto/Eigen/Aangepast**
De kleurruimte is een kleurenmatrix opgebouwd uit rood, groen en blauw. Selecteer uw favoriete kleurruimte voor natuurgetrouwe kleuren.

- ◆ **Auto:** met de optie auto kleurruimte worden automatisch de meest natuurlijke kleuren ingesteld op basis van programmabronnen.
- ◆ **Eigen:** de optie eigen kleurruimte biedt diepe en rijke kleuren.
- ◆ **Aangepast:** het kleurbereik wordt automatisch aangepast aan uw voorkeur.

➤ **De kleurruimte aanpassen**

Kleur: Rood/Groen/Blauw/Geel/Cyaan/Magenta

Hiermee kunt u de kleuren aanpassen aan uw voorkeuren. "Kleur" is beschikbaar wanneer "Kleurruimte" is ingesteld op "Aangepast". Druk op ▲ of ▼ om "Rood", "Groen", "Blauw", "Geel", "Cyaan" of "Magenta" te selecteren. Druk op de toets **ENTER** .

Rood/Groen/Blauw: in "Kleur" kunt u de RGB-waarden voor de geselecteerde kleur aanpassen. Druk op ▲ of ▼ om "Rood", "Groen" of "Blauw" te selecteren en te wijzigen. Druk op de toets **ENTER** .

Druk op ◀ of ▶ om de waarde van een bepaald item te verhogen of verlagen. Druk op de toets **ENTER** .

Reset: de standaardwaarde voor de kleurruimte herstellen.

- ◆ **Witbalans: R-basis/G-basis/B-basis/R-niveau/G-niveau/B-niveau/Reset**

U kunt de kleurtemperatuur aanpassen voor natuurlijkere beeldkleuren.

R-basis/G-basis/B-basis/R-niveau/G-niveau/B-niveau: als u de waarde van de aanpassing wijzigt, wordt het aangepaste scherm vernieuwd.

Selecteer de gewenste optie door op de toets ▲ of ▼ te drukken en druk op de toets **ENTER** .

Druk op de toets ◀ of ▶ totdat u de optimale instelling hebt bereikt.

Reset: de fabrieksinstellingen van de aangepaste witbalans worden hersteld.

- ◆ **Huidkleur: -15 ~ +15**

U kunt de roze tinten in het beeld benadrukken.

Druk op de toets ◀ of ▶ totdat u de optimale instelling hebt bereikt.



➤ Als u de waarde van de aanpassing wijzigt, wordt het aangepaste scherm vernieuwd.

- ◆ **Randverbetering: Uit/Aan**

U kunt randen van objecten benadrukken in het beeld.

De standaard-beeldinstellingen herstellen

U kunt terugkeren naar de standaard fabrieksinstellingen.

1. Als u het gewenste beelddefect wilt selecteren, volgt u de instructies 1 tot en met 3 onder "De beeldstandaard aanpassen" (op pagina 16).
 2. Druk op de toets ▲ of ▼ om "Reset" te selecteren en druk op de toets **ENTER** .
 3. Druk op de toets ▲ of ▼ om "OK" of "Annuleren" te selecteren. Druk op de toets **ENTER** .
 4. Druk op de toets **EXIT** om het menu te verlaten.
- "Reset" wordt ingesteld voor elke beeldmodus.

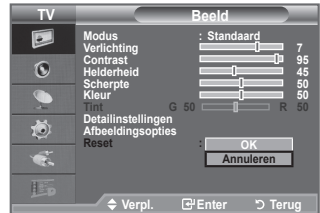

De optie Beeld configureren

1. Druk op de toets **MENU** om het menu weer te geven.
Druk op de toets **ENTER** om "Beeld" te selecteren.
2. Druk op de toets **▲** of **▼** om "Afbeeldingsopties" te selecteren en druk op de toets **ENTER**.
3. Selecteer de gewenste optie door op de toets **▲** of **▼** te drukken en druk vervolgens op de toets **ENTER**.
4. Druk op de toets **ENTER** wanneer u tevreden bent met de instelling.
5. Druk op de toets **EXIT** om het menu te verlaten.
 - In de PC-modus kunt u in de opties voor "Afbeeldingsopties" alleen wijzigingen aanbrengen in de items "Kleur tint" en "Formaat".

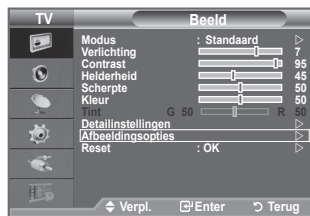

◆ **Kleur tint: Koel2/Koel1/Normaal/Warm1/Warm2**

U kunt zelf kiezen welke kleurtint u het prettigst vindt.

- De aangepaste waarden worden opgeslagen overeenkomstig de geselecteerde Beeld modus.
- "Warm1" of "Warm2" is alleen geactiveerd wanneer de modus "Film" is ingeschakeld.

◆ **Formaat: Auto-breed/16:9/Breedbeeldzoom/Zoom/4:3/Alleen scannen**

U kunt het beeldformaat selecteren dat het beste overeenkomt met uw wensen.

- ◆ **Auto-breed:** hiermee wordt het beeldformaat automatisch aangepast aan het beeldformaat "16:9".
- ◆ **16:9:** Hiermee stelt u het beeldformaat in op 16:9, geschikt voor dvd's of breedbeelduitzendingen.
- ◆ **Breedbeeldzoom:** hiermee vergroot u het formaat van het beeld verder dan 4:3.
- ◆ **Zoom:** hiermee vergroot u het 16:9-breedbeeldformaat (in verticale richting) zodat het in het beeld past.
- ◆ **4:3:** Dit is de standaardinstelling voor een videofilm of bij normale uitzendingen.
- ◆ **Alleen scannen:** Gebruik de functie voor een volledig beeld dat niet is bijgesneden wanneer de invoer HDMI (720p/1080i) of Component (1080i) is.

- De functie "Auto-breed" is alleen beschikbaar in de modus "TV", "DTV", "Ext1", "Ext2", "AV" en "S-Video".
- In de pc-modus kunt u alleen de modus "16:9" en "4:3" aanpassen.
- De instellingen voor elk extern apparaat dat u hebt aangesloten op een ingang op de TV, kunnen worden aangepast en opgeslagen.
- Er kan tijdelijke beeldretentie optreden wanneer er langer dan twee uur een statisch beeld op de TV wordt weergegeven.
- **Breedbeeldzoom:** verplaatst het scherm omhoog of omlaag met de toets **▲** of **▼** nadat u **▣** hebt geselecteerd door op de toets **▶** of **ENTER** te drukken.
- **Zoom:** Selecteer **▣** door te drukken op de **◀** of **▶** toets. Gebruik de **▲** of **▼** toets om het beeld naar boven of naar beneden te verschuiven. Als u **▣**, heeft geselecteerd, gebruik dan de **▲** of **▼** toets om het beeld in verticale richting te vergroten of te verkleinen.
- **Nadat u "Alleen scannen" in de modus HDMI (1080i) of Component (1080i) hebt gekozen:** Selecteer **▣** door op de toets **◀** of **▶** te drukken. Gebruik de toetsen **▲**, **▼**, **◀** en **▶** om de afbeelding te verplaatsen.
Reset: druk op de toets **◀** of **▶** om "Reset" te selecteren en druk vervolgens op de toets **ENTER**. U kunt de instelling initialiseren.

- ▣** U kunt deze opties selecteren door op de toets **P.SIZE** op de afstandsbediening te drukken.

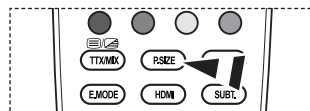

◆ **Schermodus: 16:9/Breedbeeldzoom/Zoom/4:3**

Wanneer u het beeldformaat op een TV met een breedte van 16:9 instelt op Auto-breed, kunt u het gewenste beeldformaat instellen op 4:3 WSS (Wide Screen Service) of niets. Omdat er voor elk land in Europa een ander beeldformaat geldt, is deze functie bedoeld om het juiste beeldformaat te kiezen.

- ◆ **16:9:** hiermee stelt u het beeld in op de 16:9-breedbeeldmodus.
- ◆ **Breedbeeldzoom:** hiermee vergroot u het formaat van het beeld verder dan 4:3.
- ◆ **Zoom:** hiermee vergroot u het beeld verticaal op het scherm.
- ◆ **4:3:** hiermee stelt u het beeld in op de normale 4:3-modus.

- Deze functie is beschikbaar in de modus "Auto-breed".
- Deze functie is niet beschikbaar in de modi "Component" of "HDMI".

◆ **Dig. ruisfilter: Uit/Laag/Middel/Hoog/Auto**

Als het ontvangen TV-signaal zwak is, kunt u de functie Digitaal ruisfilter activeren om statische ruis en echobeelden te reduceren die mogelijk op het scherm verschijnen.

- Als het signaal zwak is, selecteert u één van de andere opties totdat de afbeelding het best wordt weergegeven.

◆ **DNle: Uit/Demo/Aan**

Deze TV is voorzien van de functie DNle, waarmee een hoge visuele kwaliteit wordt gewaarborgd. Als u DNle op Aan instelt, kunt u het scherm bekijken terwijl de functie DNle is geactiveerd. Als u DNle Demo op Demo instelt, kunt u ter demonstratie normale beelden en een toegepast DNle-beeld op het scherm zien. Door deze functie te gebruiken kunt u het verschil in visuele kwaliteit zien.

- DNle™ (Digital Natural Image-engine) **DNle™**
Deze functie geeft een scherper beeld dankzij de 3D-ruisonderdrukking en de detail-, contrast- en witverbetering. Dankzij de nieuwe algoritme voor beeldcompensatie is het beeld scherper, helderder en gedetailleerder. DNle™-technologie is geschikt voor verschillende beeldsignalen.
- "DNle" is alleen beschikbaar in de modus "Dynamisch".

◆ **HDMI-zwartniveau: Normaal/Laag**

U kunt het zwartniveau op het scherm selecteren om de schermdiepte aan te passen.

- Deze functie is alleen beschikbaar wanneer de externe ingang is verbonden met HDMI (RGBsignalen).

◆ **Modus Alleen blauw: Uit/Aan**

Deze functie is voor experts op het gebied van AV-apparaten. Deze functie geeft het blauwe signaal weer door het rode en groene signaal uit het videosignaal te verwijderen, waardoor er een soort blauwfilter-effect ontstaat dat wordt gebruikt om de kleur en tint van videoapparatuur zoals dvd-spelers en Home Theaters aan te passen.

Met deze functie kunt u voor elk videoapparaat dat gebruikmaakt van de kleurenbalkpatronen Rood /Groen/Blauw/Cyaan/Magenta/Geel, de kleur en tint naar wens instellen overeenkomstig het signaalniveau van elk videoapparaat, zonder dat u een blauwfilter nodig heeft.

- "Modus Alleen blauw" is beschikbaar wanneer de weergavemodus is ingesteld op "Film" of "Standaard".

Geluidskenmerken

1. Druk op de toets **MENU** om het menu weer te geven.
Druk op de toets **▲** of **▼** om "Geluid" te selecteren en druk op de toets **ENTER**.
2. Selecteer de gewenste optie door op de toets **▲** of **▼** te drukken en druk vervolgens op de toets **ENTER**.
3. Druk op de toets **ENTER** wanneer u tevreden bent met de instelling.
4. Druk op de toets **EXIT** om het menu te verlaten.



♦ Modus: Standaard/Muziek/Film/Spraak/Aangepast

U kunt het geluidseffect selecteren dat het best overeenkomt met de beelden die u bekijkt.

Eenvoudig in te stellen

1. Druk op de toets **TOOLS** op de afstandsbediening.
2. Druk op de toets **▲** of **▼** om "Geluidmodus" te selecteren.
3. Druk op de toets **◀** of **▶** om de gewenste geluidsmodus te selecteren.
4. Druk op de toets **EXIT** of **TOOLS** om af te sluiten.

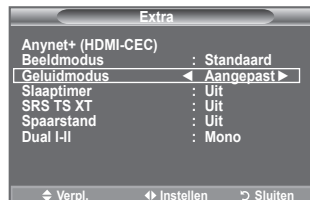

♦ Toonregeling: Balans/100Hz/300Hz/1kHz/3kHz/10kHz

De TV heeft verschillende instelmogelijkheden waarmee u de geluidskwaliteit kunt instellen.

➤ Als u deze instellingen wijzigt, wordt de geluidsmodus automatisch ingesteld op "Aangepast".

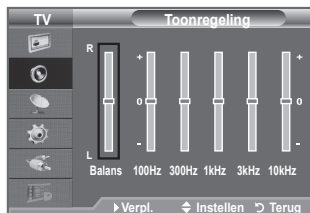

♦ SRS TS XT: Uit/Aan

TruSurround XT is een gepatenteerde SRS-technologie die het probleem oplost dat ontstaat wanneer 5,1 multikanaalgeluid via twee luidsprekers wordt afgespeeld. TruSurround produceert een meeslepend, virtueel surroundgeluid via ieder afspeelsysteem met twee luidsprekers, waaronder ook interne luidsprekers van de televisie. Het is volledig compatibel met alle vormen van multichannel.

Eenvoudig in te stellen

1. Druk op de toets **TOOLS** op de afstandsbediening.
2. Druk op de toets **▲** of **▼** om "SRS TS XT" te selecteren.
3. Druk op de toets **◀** of **▶** om "Uit" of "Aan" te selecteren.
4. Druk op **EXIT** of **TOOLS** om af te sluiten.

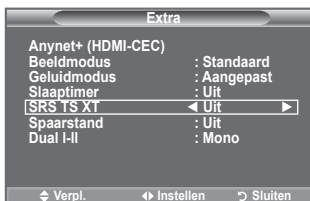

TruSurround XT, SRS en het -symbool zijn handelsmerken van SRS Labs, Inc. TruSurround XT-technologie is in licentie verstrekt door SRS Labs, Inc.

◆ Auto Volume: Uit/Aan

Elk zendstation kent andere signaalvoorwaarden, zodat het lastig is het volume juist in te stellen wanneer u van kanaal verandert. Met deze functie wordt het volume van het gewenste kanaal automatisch ingesteld. Bij een hoog modulatiesignaal wordt de geluidsuitvoer verlaagd en bij een laag modulatiesignaal wordt de geluidsuitvoer verhoogd.

◆ TV-luidspreker: Uit/Aan

Indien u het geluid door aparte luidsprekers wilt horen, annuleert u de interne versterker.

- De toets **+**, **-** en **MUTE** werken niet wanneer "TV-luidspreker" is uitgeschakeld.
- Wanneer "TV-luidspreker" is ingesteld op "Uit", kunnen de menu's voor het geluid niet worden aangepast.



Geproduceerd onder licentie van Dolby Laboratories. Dolby en het symbool met de dubbele D zijn handelsmerken van Dolby Laboratories.

De geluidsmodus selecteren

U kunt de geluidmodus instellen in het menu "Extra". Wanneer u de optie "Dual I-II" instelt, wordt de huidige geluidmodus op het scherm weergegeven.

1. Druk op de toets **TOOLS** op de afstandsbediening.
2. Druk op **▲** of **▼** om de minuten te "Dual I-II".
3. Druk op **◀** of **▶** om de gewenste optie te selecteren.
4. Druk op de toets **ENTER**.

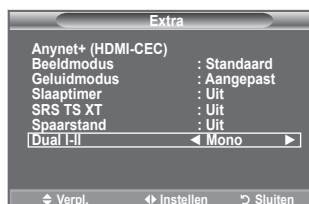

	Type geluid	DUAL 1/2	Standaard
A2 Stereo	Mono	MONO	Automatisch wijzigen
	Stereo	STEREO ↔ MONO	
	Dual 1	DUAL 1 ↔ DUAL 2	
NICAM Stereo	Mono	MONO	Automatisch wijzigen
	Stereo	MONO ↔ STEREO	
	Dual	MONO ↔ DUAL 1 DUAL 2 ←	

- Wanneer het stereosignaal te zwak is en er automatische zendverdringing optreedt, kunt u beter naar Mono schakelen.
- Deze functie is alleen ingeschakeld bij stereogeluidssignaal. Bij monogeluidssignaal is de functie uitgeschakeld.
- Deze functie is alleen beschikbaar in de modus Analoge TV.

De hoofdtelefoon aansluiten (apart verkrijgbaar)

U kunt een hoofdtelefoon op de TV aansluiten als u naar een programma wilt kijken zonder de andere aanwezigen in de kamer te storen.

- Wanneer u de stekker van de hoofdtelefoon in de betreffende poort steekt, kunt u alleen "Auto Volume" kiezen in het menu Geluid.
- Langdurig gebruik van een hoofdtelefoon met een hoog volume kan het gehoor beschadigen.
- Wanneer een hoofdtelefoon op het systeem is aangesloten, komt er geen geluid uit de luidsprekers.
- Het volume van de hoofdtelefoon en het volume van de TV worden op verschillende manieren aangepast.

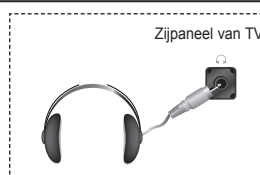

De huidige tijd instellen en weergeven

U kunt de klok van de TV zodanig instellen dat de huidige tijd wordt weergegeven wanneer u op de toets INFO drukt. U moet de tijd eveneens instellen als u gebruik wilt maken van de automatische aan/uit-timers.

1. Druk op de toets **MENU** om het menu weer te geven.
Druk op de toets ▲ of ▼ om "Instellingen" te selecteren en druk op de toets **ENTER**.
2. Druk op de toets ▲ of ▼ om "Tijd" te selecteren en druk op de toets **ENTER**.
3. Druk op de toets **ENTER** om "Klok instellen" te selecteren.

4. Gewenste actie	Toets
Naar "Maand", "Data", "Jaar", "Uur" of "min" gaan	◀ of ▶
"Maand", "Data", "Jaar", "Uur" of "min" instellen	▲ of ▼
Bevestig de instelling	knop ENTER

5. Druk op de toets **EXIT** om het menu te verlaten.
- Als u de stekker van de TV uit het stopcontact trekt, moet u de klok opnieuw instellen.
 - U kunt het "Jaar", "Maand", "Data", "Uur" en "min" instellen ook rechtstreeks met de cijfertoetsen op de afstandsbediening instellen.



De slaaptimer instellen

U kunt een tijdsduur tussen 30 en 180 minuten instellen waarna de TV automatisch overschakelt op stand-by.

1. Druk op de toets **MENU** om het menu weer te geven.
Druk op de toets ▲ of ▼ om "Instellingen" te selecteren en druk op de toets **ENTER**.
 2. Druk op de toets ▲ of ▼ om "Tijd" te selecteren en druk op de toets **ENTER**.
 3. Druk op de toets ▲ of ▼ om "Slaaptimer" te selecteren en druk op de toets **ENTER**.
 4. Druk herhaaldelijk op de toets ▲ of ▼ totdat de gewenste tijd wordt weergegeven (Uit, 30, 60, 90, 120, 150, 180). Druk op de toets **ENTER**.
 5. Druk op de toets **EXIT** om het menu te verlaten.
- De TV schakelt automatisch over op stand-by wanneer de timer 0 bereikt.



Eenvoudig in te stellen

1. Druk op de toets **TOOLS** op de afstandsbediening.
2. Druk op de toets ▲ of ▼ om "Slaaptimer" te selecteren.
3. Druk op de toets ◀ of ▶ om de minuten te selecteren.
4. Druk op de toets **EXIT** of **TOOLS** om af te sluiten.

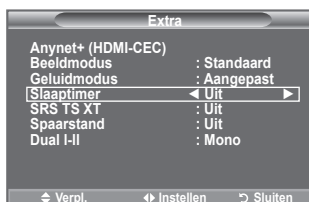

De televisie automatisch in- en uitschakelen

1. Druk op de toets **MENU** om het menu weer te geven.
Druk op de toets **▲** of **▼** om "Instellingen" te selecteren en druk op de toets **ENTER**.
2. Druk op de toets **▲** of **▼** om "Tijd" te selecteren en druk op de toets **ENTER**.
3. Druk op de toets **▲** of **▼** om "Timer 1", "Timer 2" of "Timer 3" te selecteren en druk op de toets **ENTER**.
U kunt drie verschillende timerinstellingen opgeven.
➤ U moet eerst de klok instellen.



4. Druk op de toets **◀** of **▶** om het volgende, verplichte item te selecteren.
Druk op de toets **▲** of **▼** om de instelling te wijzigen.
 - ◆ **Inschakeltijd** : Selecteer een uur, minuut en "Aan"/"Uit". (Als u de timer met de gewenste instelling wilt activeren, kiest u "Aan".)
 - ◆ **Uitschakeltijd** : Selecteer een uur, minuut en "Aan"/"Uit". (Als u de timer met de gewenste instelling wilt activeren, kiest u "Aan".)
 - ◆ **Herhalen** : Selecteer "Eenmaal", "Dagelijks", "Ma~Vr", "Ma~Za" of "Za~Zo".
 - ◆ **Volume** : Het gewenste volume bij het inschakelen selecteren.



- U kunt de uren en minuten ook rechtstreeks met de cijfertoesen op de afstandsbediening instellen.
- **Automatisch uitschakelen**
Als u de timer instelt op "Aan", schakelt de televisie uiteindelijk uit wanneer binnen 3 uur na het automatisch inschakelen van het toestel geen knop wordt ingedrukt. Deze functie is alleen beschikbaar in de timermodus "Aan". Met deze functie wordt oververhitting tegengegaan, wat kan gebeuren als het toestel te lang ingeschakeld blijft staan.

Uw taal kiezen

Wanneer u de TV voor het eerst gebruikt, moet u de taal selecteren voor het weergeven van menu's en aanwijzingen.

1. Druk op de toets **MENU** om het schermmenu weer te geven.
Druk op de toets **▲** of **▼** om "Instellingen" te selecteren en druk op de toets **ENTER**.
2. Druk op de toets **▲** of **▼** om "Taalkeuze" te selecteren en druk op de toets **ENTER**.
3. Selecteer een bepaalde taal door herhaaldelijk op de toets **▲** of **▼** te drukken. Druk op de toets **ENTER**.
4. Druk op de toets **EXIT** om het menu te verlaten.



Melodie / Entertainment / Spaarstand

1. Druk op de toets **MENU** om het menu weer te geven.
Druk op de toets **▲** of **▼** om "Instellingen" te selecteren en druk op de toets **ENTER**.
2. Selecteer de gewenste optie door op de toets **▲** of **▼** te drukken en druk vervolgens op de toets **ENTER**.
3. Druk op de toets **ENTER** wanneer u tevreden bent met de instelling.
4. Druk op de toets **EXIT** om het menu te verlaten.



◆ Melodie: Uit/Laag/Middel/Hoog

U kunt het melodiegeluid van de TV bijstellen.

➤ De melodie wordt niet afgespeeld.

- Wanneer er geen geluid wordt weergegeven, is de toets **MUTE** ingedrukt.
- Wanneer er geen geluid wordt weergegeven, is de toets **⊖** (Volume) ingedrukt.
- Wanneer de TV wordt uitgeschakeld via de slaaptimer.

◆ Entertainment: Uit/Sport/Film/Spelcomputer

De modus "Entertainment" stelt u in staat om de optimale weergavekwaliteit voor beeld en geluid te selecteren voor sport, film en spelcomputers.

- **Uit**: de functie "Entertainment" uitschakelen.
 - **Sport**: de optimale beeld- en geluidskwaliteit voor sport. U kunt genieten van natuurgetrouwe kleuren en een dynamisch geluid.
 - **Film**: de optimale beeld- en geluidskwaliteit voor film. U kunt genieten van een levendiger beeld en een geavanceerde geluidswaergave.
 - **Spelcomputer**: de optimale beeld- en geluidskwaliteit voor spelcomputers. Deze modus accelereert de speelsnelheid wanneer er een externe spelcomputer op de TV wordt aangesloten.
- Als u een van de drie Entertainment-modi inschakelt, worden de instellingen vergrendeld en kunnen deze niet worden gewijzigd. Als u de beeld- of geluidmodus wilt aanpassen, moet de modus "Entertainment" worden uitgeschakeld.
- Voor elke ingangsbron worden de "Entertainment"-instellingen opgeslagen.
- Als u een van de drie "Entertainment"-modi instelt op Aan, is de functie "SRS TS XT" niet meer beschikbaar.

 U kunt herhaaldelijk op de toets **E.MODE** op de afstandsbediening drukken om de instellingen voor "Entertainment" te wijzigen.

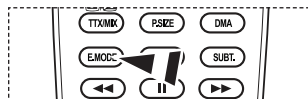

◆ **Spaarstand: Uit/Laag/Middel/Hoog/Auto**

Deze functie past de helderheid van het beeld automatisch aan, afhankelijk van de lichtinval.

- **Uit:** Hiermee schakelt u de functie voor energiebesparing uit.
- **Laag:** Hiermee stelt u de TV in op de modus voor minder energiebesparing.
- **Middel:** Hiermee stelt u de TV in op de modus voor medium energiebesparing.
- **Hoog:** Hiermee stelt u de TV in op de modus voor veel energiebesparing.
- **Auto:** Hiermee wordt automatisch de helderheid van het TV-scherm aangepast in verhouding tot de scènes.

Eenvoudig in te stellen

1. Druk op de toets **TOOLS** op de afstandsbediening.
 2. Druk op de toets **▲** of **▼** om "Spaarstand" te selecteren.
 3. Druk op de toets **◀** of **▶** om "Uit", "Laag" of "Middel" te selecteren.
 4. Druk op de toets **EXIT** of **TOOLS** om af te sluiten.
- Deze functie is niet beschikbaar in de modi "PC".(40 inch)

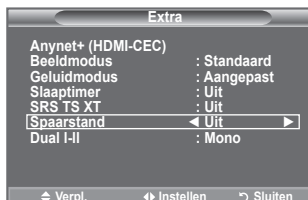

De bron selecteren

U kunt een keuze maken uit externe bronnen die op de ingangen van de TV zijn aangesloten.

1. Druk op de toets **MENU** om het menu weer te geven.
Druk op de toets **▲** of **▼** om "Invoer" te selecteren en druk op de toets **ENTER**.
2. Druk nogmaals op de toets **ENTER** om "Bronlijst" te selecteren.
 - Beschikbare signaalbronnen: TV, Ext.1, Ext.2, AV, S-Video, Component, PC, HDMI1, HDMI2, HDMI3, DTV.
 - U kunt alleen de externe apparaten selecteren die op de TV zijn aangesloten.
3. Selecteer het gewenste apparaat door op de toets **▲** of **▼** te drukken.
Druk op de toets **ENTER**.



-  Druk op de toets **SOURCE** op de afstandsbediening om te schakelen tussen de beschikbare bronnen. De TV-modus kunt u selecteren door op de toets **TV/DTV**, de cijfertoetsen (0-9) en de toets **P** en de toets **MUTE** te drukken.

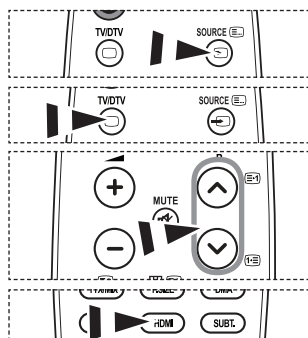

-  U kunt de HDMI-modus ook inschakelen door op de **HDMI**-toets op de afstandsbediening te drukken.

De namen van de ingangsbron bewerken

Geef het apparaat aangesloten op de ingangen een naam om de selectie van ingangsbron makkelijker te maken.

1. Druk op de toets **MENU** om het menu weer te geven.
Druk op de toets **ENTER** om "Invoer" te selecteren.
2. Druk op de toets **▲** of **▼** om "Naam wijzigen" te selecteren en druk op de toets **ENTER**.
3. Druk op de toets **▲** of **▼** om het apparaat te selecteren dat u wilt bewerken. Druk op de toets **ENTER**.
4. Druk op de toets **▲** of **▼** om het gewenste apparaat te selecteren.
Druk op de toets **ENTER**.
5. Druk op de toets **EXIT** om het menu te verlaten.



Het DTV-menusysteem bekijken

- ◆ Het bedrijf garandeert alleen dat het DTV-menu normaal werkt in de landen die worden ondersteund (Frankrijk, Duitsland, Italië, Nederland, Spanje, Zwitserland, Ver. Koninkrijk, Oostenrijk). Alleen deze landstandaarden worden namelijk ondersteund. Wanneer het land van de uitgezonden beelden bovendien verschilt van het land dat de huidige gebruiker heeft geselecteerd, wordt de tekst in bijvoorbeeld de kanaalbalk, informatie, de programmagids en Kanaalbeheer mogelijk niet goed weergegeven.
- ◆ Beschikbaar in DTV-modus. Stel vooraf de DTV-modus in met de toets **TV/DTV** op de afstandsbediening. Zie de volgende illustratie als u wilt weten hoe u door het schermmenu moet navigeren en hoe u de verschillende instellingen kunt aanpassen.

Druk op de toets **MENU** om het menu weer te geven.
 Druk op de toets **▲** of **▼** om "Digitaal menu" te selecteren en druk op de toets **ENTER**.

Gids	
Gids voor Nu en Morgen	
Volledige gids	
Programmalijs	
Standaardgids	Nu/Volgend, Volledige gids
Kanaal	
Land	
Automatisch opslaan	
Handm. opslaan	
Favorieten bewerken	
Kanalenlijst	Alles, Favorieten, Standaard
Instellingen	
Transparantie menu	Hoog, Middel, Laag, Ondoorzichtig
PIN wijzigen	
Kinderslot	
Ondertiteling	Uit, Aan
Ondertit. modus	Normaal, Slechthorenden
Geluidsformaat	PCM/Dolby Digital
Audiobeschrijving	Audiobeschrijving — Uit, Aan Volume
Digitale tekst	Deactiveren, Activeren
Tijdzone	
Algemene interface	Toepassingsinfo, CI-menu
Systeem	Productinformatie Signaalinformatie Software upgrade Reset
Taalkeuze	
Gesproken taal	Eerste taal voor audio
Ondertitelingstaal	Tweede taal voor audio
Teleteksttaal	Eerste taal ondertitel
Voorkeur	Tweede taal ondertitel Eerste taal teletekst Tweede taal teletekst (afhankelijk van het land)



➤ De subitems van het CI-menu variëren, afhankelijk van het CAM-model.

De kanaallijst automatisch bijwerken

U kunt de kanaallijst bijwerken wanneer de kabelaanbieder nieuwe services toevoegt of u de TV in een andere regio neerzet.

1. Druk op de toets **MENU** om het menu weer te geven.
Druk op de toets **▲** of **▼** om "Digitaal menu" te selecteren en druk op de toets **ENTER**.
2. Druk op de toets **▲** of **▼** om "Kanaal" te selecteren en druk op de toets **ENTER**.
3. Druk nogmaals op de toets **ENTER** om "Land" te selecteren.
4. Kies het juiste land door op de toets **▲** of **▼** te drukken. Druk op de toets **ENTER** om uw keuze te bevestigen.
 - Hoewel u de landinstelling hebt gewijzigd in dit menu, is de landinstelling voor Analoge TV niet gewijzigd (zie pagina 11).
5. Druk nogmaals op de toets **▲** of **▼** om "Automatisch opslaan" te selecteren.
Druk op de toets **ENTER**.
 - Na afloop wordt het aantal gescande apparaten weergegeven.
 - De bestaande lijst met voorkeurkanalen wordt niet verwijderd wanneer de kanaallijst wordt bijgewerkt.
 - Selecteer "Stop" en druk op de toets **ENTER** als u het zoeken voortijdig wilt stoppen.
6. Druk op de toets **EXIT** om het menu te verlaten.
 - Als het signaal zwak is, wordt het volgende bericht weergegeven: "Geen dienst gevonden! Controleer de antenneaansluiting."



De kanaallijst handmatig bijwerken

U kunt het kanaal opgeven om snel naar kanalen te zoeken.

1. Druk op de toets **MENU** om het menu weer te geven.
Druk op de toets **▲** of **▼** om "Digitaal menu" te selecteren en druk op de toets **ENTER**.
2. Druk op de toets **▲** of **▼** om "Kanaal" te selecteren en druk op de toets **ENTER**.
3. Druk op de toets **▲** of **▼** om "Handm. opslaan" te selecteren en druk op de toets **ENTER**.
4. Druk op de toets **▲** of **▼** om de juiste optie te selecteren, druk vervolgens op de toets **ENTER**.
 - - **Kanaal**: kanaal "5" tot en met "69" worden in volgorde weergegeven in het Verenigd Koninkrijk. (Afhankelijk van het land)
 - **Frequentie**: de beschikbare frequentie in de groep Kanaal wordt weergegeven.
 - **Bandbreedte**: de beschikbare bandbreedten zijn 7 en 8 MHz.
 - Druk op de rode toets om het scannen naar digitale diensten te starten. Zodra dit is voltooid, worden de kanalen in de kanalenlijst bijgewerkt.
5. Na afloop wordt het aantal gescande apparaten weergegeven.
6. Druk op de toets **EXIT** om het menu te verlaten.



Uw voorkeurkanalen bewerken

U kunt uw voorkeurkanalen bewerken met de vier gekleurde toetsen.

1. Druk op de toets **MENU** om het menu weer te geven.
Druk op de toets **▲** of **▼** om "Digitaal menu" te selecteren en druk op de toets **ENTER**.
2. Druk op de toets **▲** of **▼** om "Kanaal" te selecteren en druk op de toets **ENTER**.
3. Druk op de toets **▲** of **▼** om "Favorieten bewerken" te selecteren en druk op de toets **ENTER**.
4. Druk op de rode knop om alle opgeslagen kanalen weer te geven.
5. Druk op de toets **▲** of **▼** om het gewenste kanaal te selecteren.
Druk op de toets **ENTER**.
 - Naast het geselecteerde kanaal wordt het pictogram "★" weergegeven. Het kanaal wordt toegevoegd aan de lijst met voorkeurkanalen.
 - • Druk nogmaals op de toets **ENTER** om de selectie ongedaan te maken.
 - **Alles kiezen:** hiermee selecteert u alle kanalen die momenteel worden weergegeven.
 - **Niets kiezen:** hiermee maakt u de selectie van alle geselecteerde kanalen ongedaan.
 - **Trailer:** hiermee geeft u de geselecteerde kanalen weer.
 - Uw voorkeurkanalen zijn ingesteld.
6. Druk op de toets **EXIT** om het menu te verlaten.

◆ Toevoegen

U kunt deze functie wanneer u een of meer voorkeurkanalen hebt geselecteerd.

1. Druk op de toets **MENU** om het menu weer te geven.
Druk op de toets **▲** of **▼** om "Digitaal menu" te selecteren en druk op de toets **ENTER**.
2. Druk op de toets **▲** of **▼** om "Kanaal" te selecteren en druk op de toets **ENTER**.
3. Druk op de toets **▲** of **▼** om "Favorieten bewerken" te selecteren en druk op de toets **ENTER**.
4. Druk op de rode knop vanuit het menu "Favorieten bewerken".
Zie stap 5 in de vorige beschrijving als u meer kanalen wilt toevoegen.
5. Druk op de toets **RETURN** als u het kanaal wilt controleren dat u wilt opslaan. Druk op de toets **EXIT** om het menu te verlaten.
 - Druk op de rode knop om alle kanalen toe te voegen aan de lijst met voorkeurkanalen.
 - Druk op de groene knop om alle kanalen te verwijderen.
 - **Trailer:** hiermee geeft u de geselecteerde kanalen weer.
 - Druk op de toets **CH LIST** om Kanaalbeheer weer te geven.



♦ **Opn. nummern (Afhankelijk van het land)**

1. Druk op de toets **MENU** om het menu weer te geven.
Druk op de toets **▲** of **▼** om "Digitaal menu" te selecteren en druk op de toets **ENTER**.
2. Druk op de toets **▲** of **▼** om "Kanaal" te selecteren en druk op de toets **ENTER**.
3. Druk op de toets **▲** of **▼** om "Favorieten bewerken" te selecteren en druk op de toets **ENTER**.
4. Selecteer het gewenste kanaal door op de toets **▲** of **▼** te drukken.
5. Druk op de groene toets.
 - De ruimte voor het invoeren van het nummer is leeg.
6. Voer het nieuwe kanaalnummer in. Druk op **ENTER** om op te slaan of op **RETURN** om te annuleren.
 - Druk op de knop **◀** om een ingevoerd getal te verwijderen.
 - Wanneer u een nummer invoert dat al aan een ander kanaal is toegewezen, wordt het nummer toegewezen aan het geselecteerde kanaal en wordt het vorige nummer toegewezen aan het andere kanaal. De twee nummers worden dus omgedraaid.
 - De Favoriete kanalen worden automatisch gesorteerd in een oplopende volgorde van kanaalnummers.
7. Druk op de toets **EXIT** om het menu te verlaten.



♦ **Trailer**

1. Selecteer in het menu "Favorieten bewerken" het kanaal waarvan u een trailer wilt bekijken door op de toets **▲** of **▼** te drukken.
2. Druk op de gele toets.
 - Het geselecteerde kanaal wordt op het scherm weergegeven.

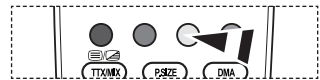

♦ **Verwijderen**

1. Selecteer in het menu "Favorieten bewerken" het kanaal dat u wilt verwijderen uit de lijst met voorkeurkanalen door op de toets **▲** of **▼** te drukken.
2. Druk op de blauwe toets.
 - Het geselecteerde kanaal en het bijbehorende nummer worden verwijderd.
 - Zie "Toevoegen" op pagina 30 als u een verwijderd kanaal weer wilt toevoegen aan de lijst met voorkeurkanalen.



De kanaallijst selecteren

U kunt de gekozen kanalen uitsluiten van de kanalen die u hebt gescand. Wanneer u door de opgeslagen kanalen bladert, worden de kanalen die u wilt overslaan, niet weergegeven. Alle kanalen die u niet wilt overslaan, worden tijdens het scannen weergegeven.

1. Druk op de toets **MENU** om het menu weer te geven.
Druk op de toets **▲** of **▼** om "Digitaal menu" te selecteren en druk op de toets **ENTER**.
2. Druk op de toets **▲** of **▼** om "Kanaal" te selecteren en druk op de toets **ENTER**.
3. Druk op de toets **▲** of **▼** om "Kanaallijst" te selecteren.
Druk op de toets **ENTER**.
4. Druk op de toets **▲** of **▼** om "Alles" of "Favorieten", selecteren te "Standaard".
Druk op de toets **ENTER**.
5. Druk op de gele toets om te schakelen tussen uw voorkeurkanalen en alle kanalen.
➤ Uw voorkeurkanalen worden alleen weergegeven als u deze eerder hebt ingesteld in het menu "Favorieten bewerken" (zie pagina 30).
6. Druk op de rode of groene toets om de vorige of volgende pagina van de kanaallijst weer te geven.
7. Druk op de toets **▲** of **▼** om een kanaal te selecteren dat u wilt afstemmen.
Druk op de toets **ENTER**.
➤ Het kanaalnummer, de kanaalnaam en een pictogram worden linksboven weergegeven terwijl u het kanaal wijzigt. Het kanaalnummer en de kanaalnaam worden weergegeven als het kanaal een van alle kanalen is. Als het kanaal een van de voorkeurkanalen is, wordt een pictogram ★ weergegeven.
8. Druk op de blauwe knop om te schakelen tussen "TV", "Radio", "Data/Other" en "All".
9. Druk op de toets **CH LIST** om de kanaallijst te sluiten.

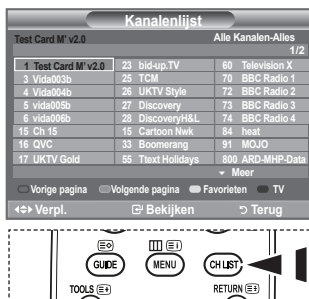

U kunt hiervoor ook de knop **CH LIST** gebruiken.

Programma-informatie weergeven

Wanneer u naar een kanaal kijkt, kunt u aanvullende informatie over het huidige programma weergeven.

1. Druk op de toets **INFO** terwijl u naar een programma kijkt.
➤ De programma-informatie wordt weergegeven.
2. Druk op de toets **INFO** om de balkinformatie te sluiten.
➤ De informatie wordt weergegeven:
 - Leeftijdbeperking
 - Videotype: SD, HD, Radio
 - Type geluid: Mono, Stereo, Dual, Dolby Digital
 - Bestaan van teletekst of DVB-ondertiteling
 - Gesproken taal



De EPG-informatie (elektronische programmagids) weergeven

De EPG-informatie (elektronische programmagids) wordt verstrekt door de kabelaanbieders. Programmavermeldingen kunnen leeg of verouderd zijn ten gevolge van de informatie die voor een bepaald kanaal wordt uitgezonden. De weergave wordt dynamisch bijgewerkt zodra nieuwe informatie beschikbaar komt.

◆ Gids voor Nu en Morgen

Voor de zes kanalen in de linkerkolom wordt informatie over het huidige en volgende programma weergegeven.

◆ Volledige gids

Hiermee geeft u de programma-informatie weer als segmenten die per uur zijn gesorteerd. Er wordt programma-informatie voor twee uur weergegeven waardoor u voorwaarts of achterwaarts kunt bladeren.

1. Druk op de toets **MENU** om het menu weer te geven. Druk op de toets **▲** of **▼** om "Digitaal menu" te selecteren en druk op de toets **ENTER**.
2. Druk op de toets **ENTER** om "Gids" te selecteren.
3. Druk op de toets **▲** of **▼** om "Gids voor Nu en Morgen" of "Volledige gids" te selecteren. Druk op de toets **ENTER**.
 - U kunt het gidsmenu ook openen door op de toets **GUIDE** te drukken.

4. Gewenste actie

Handeling

Een programma in de EPG-lijst bekijken

- Selecteer een programma door op de toets **▲**, **▼**, **◀**, **▶** te drukken.
- Druk op de toets **ENTER**.

➤ Als het volgende programma is geselecteerd, is dit gepland terwijl het klok pictogram wordt weergegeven. Als u nogmaals op de toets **ENTER** drukt, wordt de planning geannuleerd en het klok pictogram verwijderd. Zie de volgende pagina voor meer informatie over het plannen van programma's.

Programma-informatie weergeven

- Selecteer het gewenste programma door op de toets **▲**, **▼**, **◀**, **▶** te drukken.
- Druk op de toets **INFO** wanneer het gewenste programma is geselecteerd.

Schakelen tussen "Gids voor Nu en Morgen" en "Volledige gids"

- Druk herhaaldelijk op de rode toets.

De lijst met "Favorieten" en "alle kanalen" weergeven

- Druk herhaaldelijk op de groene toets.

Hiermee bladert u snel terug (24 uur).

- Druk herhaaldelijk op de gele toets.

Hiermee bladert u snel voorwaarts (24 uur).

- Druk herhaaldelijk op de blauwe toets.

De gids sluiten

- Druk op de toets **EXIT**.

- De programmatitel wordt boven het midden van het scherm weergegeven. Klik op de toets **INFO** voor gedetailleerde informatie. De gedetailleerde informatie bevat het kanaalnummer, de speelduur, de statusbalk, de leeftijdsbeperking, de videokwaliteit (HD/SD), geluidsmodi, ondertiteling of teletekst, talen voor ondertiteling of teletekst, en een korte samenvatting van het geselecteerde programma. "..." wordt weergegeven als de samenvatting te lang is.
- Er worden zes kanalen weergegeven. Schakel tussen kanalen met de toets **▲** of **▼**. Gebruik de toets **P▲** of **P▼** om pagina voor pagina weer te geven.

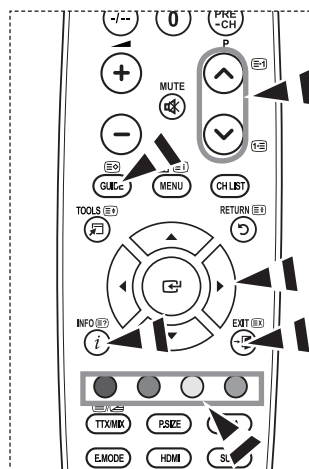
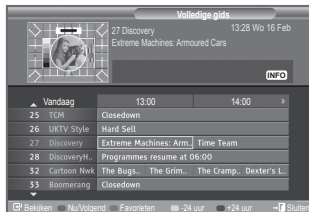

De lijst met geplande programma's

Als u een lijst maakt met geplande programma's die u wilt bekijken, wordt automatisch het geplande programma weergegeven op het geplande tijdstip, ook als u naar een ander programma zit te kijken.

1. Druk op de toets **MENU** om het menu weer te geven.
Druk op de toets **▲** of **▼** om "Digitaal menu" te selecteren en druk op de toets **ENTER**.
2. Druk op de toets **ENTER** om "Gids" te selecteren.
3. Druk op de toets **▲** of **▼** om "Programmalijs" te selecteren en druk op de toets **ENTER**.
4. Druk op de rode toets. Het kanaal schakelt naar het geplande programma.
5. Druk op de toets **ENTER** om een item te selecteren en pas dit aan met de toets **▲** of **▼**.
 - U kunt de uren en minuten ook rechtstreeks met de cijfertoeetsen op de afstandsbediening instellen.
 - **Kanaal:** hiermee stelt u het kanaal in.
 - **Tijd:** hiermee stelt u de tijd in.
 - **Datum:** hiermee stelt u de dag, de maand en het jaar in.
 - **Frequentie:** hiermee stelt u de frequentie in. ("Eenmaal", "Wekelijks" of "Dagelijks")
6. Druk op de rode knop nadat u de planning hebt ingesteld.
7. Druk op de toets **EXIT** om het menu te verlaten.
 - • **Opslaan:** hiermee slaat u de aangepaste planning op.
 - **Annuleren:** hiermee annuleert u de aangepaste planning.
 - **Programma toevoegen:** hiermee voegt u een nieuwe planning toe.
 - **Bewerken:** hiermee past u de geselecteerde planning opnieuw aan.
 - **Verwijderen:** hiermee verwijdert u de geselecteerde planning.

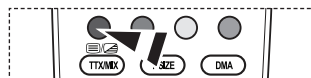
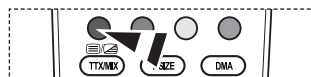

De standaardgids instellen

U kunt de stijl voor de standaardgids vooraf instellen.

1. Druk op de toets **MENU** om het menu weer te geven.
Druk op de toets **▲** of **▼** om "Digitaal menu" te selecteren en druk op de toets **ENTER**.
2. Druk op de toets **ENTER** om "Gids" te selecteren.
3. Druk op de toets **▲** of **▼** om "Standaardgids" te selecteren en druk op de toets **ENTER**.
4. Selecteer "Nu/Volgend" of "Volledige gids" met de toets **▲** of **▼** en druk op de toets **ENTER**.
5. Druk op de toets **EXIT** om het menu te verlaten.



U kunt deze opties selecteren door op de toets **GUIDE** op de afstandsbediening te drukken.

Alle kanalen en voorkeurkanalen weergeven

In het EPG-menu kunt u alle kanalen of voorkeurkanalen weergeven.

1. Druk op de toets **MENU** om het menu weer te geven.
Druk op de toets **▲** of **▼** om "Digitaal menu" te selecteren en druk op de toets **ENTER**.
2. Druk op de toets **ENTER** om "Gids" te selecteren.
3. Selecteer de gewenste gids van "Gids voor Nu en Morgen" of "Volledige gids" door op de toets **▲** of **▼** te drukken.
4. Druk op de toets **ENTER**.
5. Druk op de groene toets. U schakelt tussen de lijst met alle kanalen en de lijst met voorkeurkanalen.
6. Selecteer het gewenste programma door op de toets **▲**, **▼**, **◀** of **▶** te drukken.
7. Druk op de toets **INFO** om informatie over het geselecteerde programma weer te geven.
8. Wanneer de lijst Favorieten bewerken niet is ingesteld:
 - Het bericht volgende bericht wordt weergegeven: "De voorkeurenlijst is leeg. Wilt u nu uw voorkeurkanalen kiezen?"
 - Selecteer "Ja".
Het menu "Favorieten bewerken" wordt weergegeven. Als u "Nee" selecteert, blijven alle kanalen ongewijzigd.
 - Zie pagina 30 voor meer informatie over het bewerken van voorkeurkanalen.
9. Druk op de toets **EXIT** om het menu te verlaten.
 - De lijst "Alle kanalen" bevat de kanalen die zijn gevonden toen de kanaallijst werd bijgewerkt. Alle kanalen worden weergegeven in de modus Alle kanalen.
 - De lijst "Favorieten" (voorkeurkanalen) bevat de kanalen die zijn ingesteld in het menu "Favorieten bewerken" (zie pagina 30).

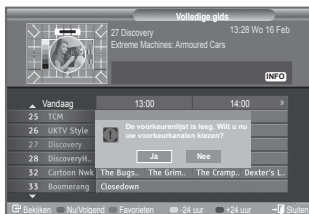
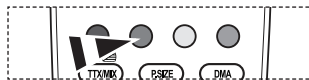

De transparantie van het menu aanpassen

U kunt de transparantie van het menu instellen.

1. Druk op de toets **MENU** om het menu weer te geven.
Druk op de toets **▲** of **▼** om "Digitaal menu" te selecteren en druk op de toets **ENTER**.
2. Druk op de toets **▲** of **▼** om "Instellingen" te selecteren en druk op de toets **ENTER**.
3. Druk op de toets **▲** of **▼** om "Transparantie menu" te selecteren en druk op de toets **ENTER**.
4. Selecteer de gewenste optie ("Hoog", "Middel", "Laag" of "Ondoorzichtig") door op de toets **▲** of **▼** te drukken en druk op de toets **ENTER** om de instelling te wijzigen.
5. Druk op de toets **EXIT** om het menu te verlaten.



Het kinderslot instellen

Door een digitale PIN-code (persoonlijk identificatienummer) in te stellen kunt u met deze functie voorkomen dat ongeautoriseerde gebruikers, zoals kinderen, ongeschikte programma's bekijken. Volg de aanwijzingen van het schermmenu om een PIN-code toe te wijzen. (Deze kunt u zo nodig naderhand wijzigen.)

1. Druk op de toets **MENU** om het menu weer te geven.
Druk op de toets **▲** of **▼** om "Digitaal menu" te selecteren en druk op de toets **ENTER**.
2. Druk op de toets **▲** of **▼** om "Instellingen" te selecteren en druk op de toets **ENTER**.
3. Druk op de toets **▲** of **▼** om "Kinderslot" te selecteren en druk op de toets **ENTER**.
4. "PIN invoeren" wordt weergegeven.
5. Voer de vier cijfers van uw huidige PIN-code in met de cijfertoetsen (0-9).
 - De standaard PIN-code voor een nieuwe TV is 0000.
 - Als u een ongeldige pincode invoert, wordt het volgende bericht weergegeven: "Ongeldige PIN-code. Probeer het opnieuw."
6. Druk op de toets **ENTER**.
7. Druk op de toets **▲** of **▼** om te selecteren welke leeftijd u wilt uitsluiten. Druk op de toets **ENTER**.

◆ PIN wijzigen

1. Druk op de toets **MENU** om het menu weer te geven.
Druk op de toets **▲** of **▼** om "Digitaal menu" te selecteren en druk op de toets **ENTER**.
2. Druk op de toets **▲** of **▼** om "Instellingen" te selecteren en druk op de toets **ENTER**.
3. Druk op de toets **▲** of **▼** om "PIN wijzigen" te selecteren en druk op de toets **ENTER**.
 - "PIN invoeren" wordt weergegeven.
4. Voer de vier cijfers van uw huidige PIN-code in met de cijfertoetsen (0-9).
 - "Nieuwe PIN" wordt weergegeven.
5. Voer uw nieuwe PIN-code in met de cijfertoetsen (0-9).
 - "Nieuwe PIN bevestigen" wordt weergegeven.
6. Voer uw nieuwe PIN-code opnieuw ter bevestiging in met de cijfertoetsen (0-9).
 - Het volgende bericht wordt weergegeven: "Uw PIN-code is gewijzigd."
7. Druk op de toets **ENTER**.
8. Druk op de toets **EXIT** om het menu te verlaten.
 - Als u de PIN-code bent vergeten, drukt u achtereenvolgens op de volgende toetsen van de afstandsbediening zodat de PIN-code opnieuw wordt ingesteld op **0-0-0-0: POWER(uit), MUTE, 8, 2, 4, POWER(aan)**.



De ondertiteling instellen

U kunt de ondertiteling activeren en deactiveren.

1. Druk op de toets **MENU** om het menu weer te geven.
Druk op de toets **▲** of **▼** om "Digitaal menu" te selecteren en druk op de toets **ENTER**.
2. Druk op de toets **▲** of **▼** om "Instellingen" te selecteren en druk op de toets **ENTER**.
3. Druk op de toets **▲** of **▼** om "Ondertiteling" te selecteren en druk op de toets **ENTER**.
4. Selecteer "Aan" door op de toets **▲** of **▼** te drukken.
Druk op de toets **ENTER**.
5. Druk op de toets **EXIT** om het menu te verlaten.

 U kunt deze opties selecteren door simpelweg op de toets **SUBT.** van de afstandsbediening te drukken.

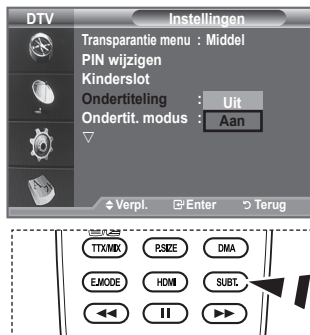

De ondertitelingsmodus instellen

Gebruik dit menu om de ondertitelingsmodus in te stellen. De optie "Normaal" is de basisinstelling voor ondertiteling en de optie "Slechthorenden" is ondertiteling voor doven en slechthorenden.

1. Druk op de toets **MENU** om het menu weer te geven.
Druk op de toets **▲** of **▼** om "Digitaal menu" te selecteren en druk op de toets **ENTER**.
2. Druk op de toets **▲** of **▼** om "Instellingen" te selecteren en druk op de toets **ENTER**.
3. Druk op de toets **▲** of **▼** om "Ondertit. modus" te selecteren en druk op de toets **ENTER**.
4. Druk op de toets **▲** of **▼** om "Normaal" of "Slechthorenden" te selecteren.
Druk op de toets **ENTER**.
5. Druk op de toets **EXIT** om het menu te verlaten.

➤ Als u naar een programma kijkt waarin de functie "Slechthorenden" niet wordt ondersteund, wordt "Normaal" automatisch geactiveerd, zelfs als u de modus "Slechthorenden" hebt geselecteerd.



Het geluidsformaat selecteren

U kunt Dolby Digital-geluid alleen horen via de audio-ontvanger die met een glasvezelkabel is aangesloten. U kunt PCM-geluid alleen horen via de hoofduidspreker.

Wanneer de hoofduidspreker en de audio-ontvanger beide geluid voortbrengen, kan er echo optreden omdat geluid in de hoofduidspreker en de audio-ontvanger niet op gelijke snelheid wordt gedecodeerd. Gebruik in dat geval de TV-luidspreker-functie.

1. Druk op de toets **MENU** om het menu weer te geven.
Druk op de toets **▲** of **▼** om "Digitaal menu" te selecteren en druk op de toets **ENTER**.
2. Druk op de toets **▲** of **▼** om "Instellingen" te selecteren en druk op de toets **ENTER**.
3. Druk op de toets **▲** of **▼** om "Geluidsformaat" te selecteren en druk op de toets **ENTER**.
4. Druk op de toets **▲** of **▼** om "PCM" of "Dolby Digital" te selecteren.
Druk op de toets **ENTER** om het menu te verlaten.
5. Druk op de toets **EXIT** om het menu te verlaten.

➤ Het geluidsformaat wordt weergegeven overeenkomstig het uitzendsignaal. Dolby Digital-geluid is alleen beschikbaar wanneer de TV is aangesloten op een externe luidspreker met een optische kabel.



De geluidsbeschrijving selecteren

Dit is een ondersteunende geluidsfunctie die een aanvullend geluidsspoor laat horen voor blinden en slechtzienden.

Deze functie verwerkt het geluidsspoor voor de AD Audiobeschrijving, wanneer dat samen met het Hoofdgeluid wordt uitgezonden. Gebruikers kunnen de Audiobeschrijving Aan of Uit zetten en het volume bepalen.

1. Druk op de toets **MENU** om het menu weer te geven.
Druk op de toets **▲** of **▼** om "Digitaal menu" te selecteren en druk op de toets **ENTER**.
2. Druk op de toets **▲** of **▼** om "Instellingen" te selecteren en druk op de toets **ENTER**.
3. Druk op de toets **▲** of **▼** om "Audiobeschrijving" te selecteren en druk op de toets **ENTER**.
4. Druk op de toets **▲** of **▼** om "Aan" te selecteren en druk op de toets **ENTER**.
5. Druk op de toets **▲** of **▼** om "Volume" te selecteren en druk op de toets **ENTER**.
 - "Volume" is actief wanneer "Audiobeschrijving" is ingesteld op "Aan".
6. Druk op de toets **◀** of **▶** totdat u de optimale instelling hebt bereikt.
Druk op de toets **ENTER**.
7. Druk op de toets **EXIT** om het menu te verlaten.



Digitale tekst selecteren (uitsluitend Verenigd Koninkrijk)

Als het programma wordt uitgezonden met digitale tekst, is deze functie ingeschakeld.

1. Druk op de toets **MENU** om het menu weer te geven.
Druk op de toets **▲** of **▼** om "Digitaal menu" te selecteren en druk op de toets **ENTER**.
2. Druk op de toets **▲** of **▼** om "Instellingen" te selecteren en druk op de toets **ENTER**.
3. Druk op de toets **▲** of **▼** om "Digitale tekst" te selecteren en druk op de toets **ENTER**.
4. Druk op de toets **▲** of **▼** om "Deactiveren" of "Activeren" te selecteren.
Druk op de toets **ENTER**.
5. Druk op de toets **EXIT** om het menu te verlaten.
 - MHEG (Multimedia and Hypermedia Information Coding Experts Group) is een internationale standaard voor gegevenscoderingssystemen die in multimedia en hypermedia worden gebruikt. Gegevens worden gecodeerd op een hoger niveau dan het MPEG-systeem, waaronder hypermedia voor gegevenskoppeling, zoals stilstaande beelden, tekstservice, animatie, beeld- en videobestanden en multimediatekst. MHEG is een technologie voor interactie met de gebruiker tijdens runtime en wordt toegepast op verschillende gebieden, waaronder VOD (Video On Demand), ITV (interactieve TV), EC (e-commerce), afstandsonderwijs, telefonische vergaderingen, digitale bibliotheken en netwerkspeel.



De tijdzone selecteren (uitsluitend Spanje)

Selecteer de tijdzone waar u zich bevindt.

1. Druk op de toets **MENU** om het menu weer te geven.
Druk op de toets **▲** of **▼** om "Digitaal menu" te selecteren en druk op de toets **ENTER**.
2. Druk op de toets **▲** of **▼** om "Instellingen" te selecteren en druk op de toets **ENTER**.
3. Druk op de toets **▲** of **▼** om "Tijdzone" te selecteren en druk op de toets **ENTER**.
4. Selecteer de tijdzone waar u zich bevindt en druk op de toets **▲** of **▼**. Druk op de toets **ENTER**.
 - De volgende opties zijn beschikbaar.
Het Iberisch schiereiland en de Balearen -
Canarische Eilanden
5. Druk op de toets **EXIT** om het menu te verlaten.



Productinformatie weergeven

U kunt informatie over uw product weergeven. Neem contact op met een erkende Samsung-dealer voor onderhoud of reparaties.

1. Druk op de toets **MENU** om het menu weer te geven.
Druk op de toets **▲** of **▼** om "Digitaal menu" te selecteren en druk op de toets **ENTER**.
2. Druk op de toets **▲** of **▼** om "Instellingen" te selecteren en druk op de toets **ENTER**.
3. Druk op de toets **▲** of **▼** om "Systeem" te selecteren en druk op de toets **ENTER**.
4. Druk op de toets **ENTER** om "Productinformatie" te selecteren.
 - Het menu Productinformatie wordt geselecteerd.
- Software-versie, Firmware-versie
5. Druk op de toets **EXIT** om het menu te verlaten.

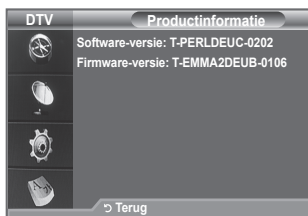

De signaalinformatie controleren

U kunt informatie over de signaalstatus weergeven.

1. Druk op de toets **MENU** om het menu weer te geven.
Druk op de toets **▲** of **▼** om "Digitaal menu" te selecteren en druk op de toets **ENTER**.
 2. Druk op de toets **▲** of **▼** om "Instellingen" te selecteren en druk op de toets **ENTER**.
 3. Druk op de toets **▲** of **▼** om "Systeem" te selecteren en druk op de toets **ENTER**.
 4. Druk op de toets **▲** of **▼** om "Signaalinformatie" te selecteren en druk op de toets **ENTER**.
 5. Druk op de toets **EXIT** om het menu te verlaten.
- Als het signaal zwak is, wordt het volgende bericht weergegeven: "Geen signaal."

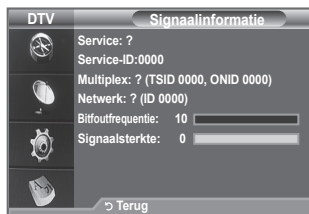

De software bijwerken

Regelmatig worden software-upgrades verzonden met het normale televisiesignaal om uw product synchroon te laten lopen met de nieuwe mogelijkheden van digitale televisie. Deze signalen worden automatisch gedetecteerd, waarna de balk voor software-upgrades wordt weergegeven. U krijgt de optie om de upgrade te installeren.

1. Druk op de toets **MENU** om het menu weer te geven.
Druk op de toets **▲** of **▼** om "Digitaal menu" te selecteren en druk op de toets **ENTER**.
2. Druk op de toets **▲** of **▼** om "Instellingen" te selecteren en druk op de toets **ENTER**.
3. Druk op de toets **▲** of **▼** om "Systeem" te selecteren en druk op de toets **ENTER**.
4. Druk op de toets **▲** of **▼** om "Software upgrade" te selecteren en druk op de toets **ENTER**.
5. Druk op de toets **▲** of **▼** om "Softwaregegevens", "Handmatige upgrade" of "Bijwerken Standby-modus" te selecteren. Druk op de toets **ENTER**.

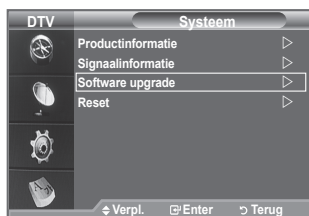

◆ Softwaregegevens

Druk op de toets **ENTER** om de huidige softwareversie weer te geven. Druk nogmaals op de toets **ENTER** om informatie over de softwareversie weer te geven.

Om naar een alternatieve versie om te schakelen, drukt u op de rode toets.

Druk op de blauwe toets om te herstellen, de upgrade te activeren en opnieuw op te starten.

◆ Handmatige upgrade

Druk op de toets **ENTER** om te zoeken naar nieuwe software via de kanalen die momenteel worden uitgezonden.

◆ Bijwerken standby-modus: Aan/Uit

Druk op de toets **ENTER**. Selecteer Aan door op de toets **▲** of **▼** te drukken om de software-upgrade voort te zetten terwijl de stroom is ingeschakeld. 45 minuten nadat de TV op stand-by is gezet, wordt automatisch een handmatige upgrade uitgevoerd. Omdat de TV intern wordt ingeschakeld, kan dit ertoe leiden dat op de LCD-TV vage beelden verschijnen. Dit kan meer dan een uur duren totdat de software-upgrade is voltooid.

6. Druk op de toets **EXIT** om het menu te verlaten.

Algemene interface weergeven

Met deze optie geeft u informatie over een CAM in de CI-sleuf weer.

1. Druk op de toets **MENU** om het menu weer te geven.
Druk op de toets **▲** of **▼** om "Digitaal menu" te selecteren en druk op de toets **ENTER**.
 2. Druk op de toets **▲** of **▼** om "Instellingen" te selecteren en druk op de toets **ENTER**.
 3. Druk op de toets **▲** of **▼** om "Algemene interface" te selecteren en druk op de toets **ENTER**.
 4. Druk op de toets **ENTER** om de informatie over uw toepassing weer te geven.
 5. Druk op de toets **EXIT** om het menu te verlaten.
- De toepassingsinformatie heeft betrekking op de CI-kaart. U kunt de CAM altijd installeren, ongeacht of de TV is in- of uitgeschakeld.
1. De CI CAM-module kunt u verkrijgen bij uw lokale leverancier of telefonisch bestellen.
 2. Duw de CI-kaart in de CAM in de richting van de pijl op zijn plaats.
 3. Plaats de CAM met de CI-kaart in de sleuf voor de algemene interface. (Duw de CAM in de richting van de pijl volledig in de sleuf.)
 4. Controleer of u een beeld op een kanaal met een vervormd signaal kunt bekijken.

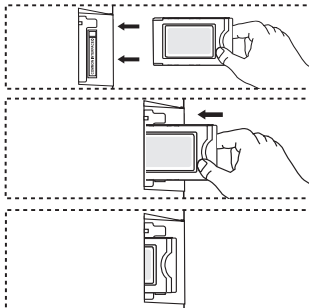
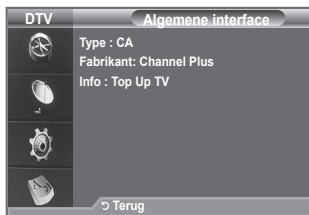

Het menu Algemene interface selecteren

Hiermee kunt u het CAM-menu selecteren.

1. Druk op de toets **MENU** om het menu weer te geven.
Druk op de toets **▲** of **▼** om "Digitaal menu" te selecteren en druk op de toets **ENTER**.
 2. Druk op de toets **▲** of **▼** om "Instellingen" te selecteren en druk op de toets **ENTER**.
 3. Druk op de toets **▲** of **▼** om "Algemene interface" te selecteren en druk op de toets **ENTER**.
 4. Selecteer "CI-menu" door op de toets **▲** of **▼** te drukken en druk op de toets **ENTER**.
 5. Selecteer de gewenste optie door op de toets **▲** of **▼** en druk op de toets **ENTER**.
 6. Druk op de toets **EXIT** om het menu te verlaten.
- Selecteer het CI-menu op basis van het menu Pc-kaart.

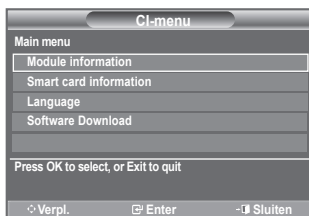

Resetten

U kunt de opgeslagen waarden weer wijzigen in de fabrieksinstellingen.

- Met Reset verwijdt u alle kanaalinformatie en gebruikersvoorkeuren en worden alle fabrieksinstellingen hersteld.
1. Druk op de toets **MENU** om het menu weer te geven. Druk op de toets **▲** of **▼** om "Digitaal menu" te selecteren en druk op de toets **ENTER**.
 2. Druk op de toets **▲** of **▼** om "Instellingen" te selecteren en druk op de toets **ENTER**.
 3. Druk op de toets **▲** of **▼** om "Systeem" te selecteren en druk op de toets **ENTER**.
 4. Druk op de toets **▲** of **▼** om "Reset" te selecteren en druk op de toets **ENTER**.
 5. "PIN invoeren" wordt weergegeven.
 6. Voer de vier cijfers van uw huidige PIN-code in met de cijferstoetsen (0-9).
 - Er wordt een waarschuwingsbericht weergegeven. Alle waarden worden gereset als u achtereenvolgens op de gekleurde toetsen drukt (rood, groen, geel en blauw).
 7. Druk op de toets **EXIT** om het menu te verlaten.

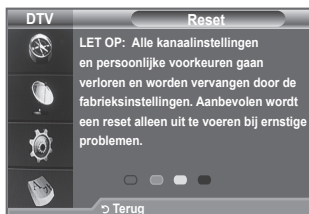
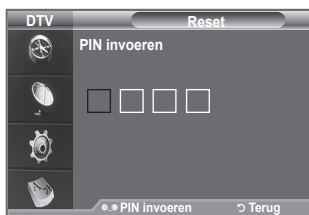

De voorkeurstaal selecteren (Ondertiteling, Audio of Teletekst)

U kunt de standaardtaal voor ondertiteling, audio en teletekst wijzigen.

Hiermee geeft u de taal informatie voor het inkomende signaal weer.

1. Druk op de toets **MENU** om het menu weer te geven. Druk op de toets **▲** of **▼** om "Digitaal menu" te selecteren en druk op de toets **ENTER**.
2. Druk op de toets **▲** of **▼** om "Taalkeuze" te selecteren en druk op de toets **ENTER**.
3. Druk op de toets **▲** of **▼** om "Gesproken taal", "Ondertitelingstaal" of "Teleteksttaal" te selecteren. Druk op de toets **ENTER**.
4. Selecteer een bepaalde taal door herhaaldelijk op de toets **▲** of **▼** te drukken. Druk op de toets **ENTER**.
 - Engels is de standaardtaal als de geselecteerde taal niet beschikbaar is in de uitzending.
5. Druk op de toets **EXIT** om het menu te verlaten.
 - Wanneer u een programma bekijkt, kunt u de ondertiteling selecteren. Wanneer u een programma bekijkt, kunt u gesproken talen selecteren.



Voorkeur

Dit menu bevat zes submenu's:

Eerste taal voor audio, Tweede taal voor audio, Eerste taal ondertitel, Tweede taal ondertitel, Eerste taal teletekst, Tweede taal teletekst.

Met deze functie kunt u een van de talen selecteren (Engels, Duits, Italiaans, Zweeds, Frans, Welsh, Gaelic, Iers, Deens, Fins, Spaans, Nederlands). De geselecteerde taal wordt standaard gebruikt wanneer u een kanaal selecteert.

- ◆ Druk op de toets ▲ of ▼ om het gewenste menu te selecteren (Eerste taal voor audio, Tweede taal voor audio, Eerste taal ondertitel, Tweede taal ondertitel, Eerste taal teletekst, Tweede taal teletekst) en druk op de toets **ENTER**. De opties van het geselecteerde menu worden weergegeven.
 - ◆ Selecteer de gewenste taal door op de toets ▲ of ▼ te drukken. Druk op de toets **ENTER** om uw keuze te bevestigen.
- Als u de taalinstelling wijzigt, worden de taal voor ondertiteling, de taal voor audio en de taal voor teletekst in het menu Taal (zie pagina 42) automatisch gewijzigd in de geselecteerde taal.
- Met de taal voor ondertiteling, de taal voor audio en de taal voor teletekst in het menu geeft u een lijst weer met talen die door het huidige kanaal worden ondersteund. De geselecteerde taal is gemarkeerd. Als u deze taalinstelling wijzigt, is de nieuwe selectie alleen geldig voor het huidige kanaal. De gewijzigde instelling is niet van invloed op Eerste taal ondertiteling, Eerste taal voor audio of Eerste taal teletekst in het menu Voorkeuren.



Software configureren (gebaseerd op Windows XP)

Hieronder ziet u de Windows-beeldscherminstellingen voor een standaardcomputer. De vensters op uw computer kunnen enigszins afwijken, afhankelijk van de versie van Windows en de geïnstalleerde videokaart. Ook dan zijn echter in de meeste gevallen dezelfde basisinstallatiegegevens van toepassing. (Neem contact op met de computerfabrikant of Samsung-leverancier als dit niet het geval is.)

1. Klik op "Configuratiescherm" in het menu Start van Windows.
2. Wanneer het Configuratiescherm verschijnt, klikt u op "Beeldscherm" om een dialoogvenster voor het beeldscherm te openen.
3. Wanneer het Configuratiescherm verschijnt, klikt u op "Beeldscherm" om een dialoogvenster voor het beeldscherm te openen.
4. Klik op de tab "Instellingen". De juiste resolutie voor de monitor: Optimum - 1360 X 768. Als het dialoogvenster een optie bevat voor het instellen van de verticale frequentie, is de juiste waarde "60" of "60 Hz". Klik anders op "OK" om het dialoogvenster te sluiten.

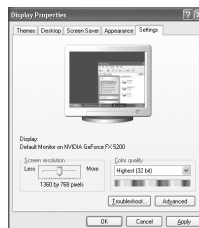

Weergavestanden

Zowel de beeldpositie als de grootte varieert afhankelijk van het type monitor en de bijbehorende resolutie. De resoluties in de tabel worden aangeraden.

> D-Sub EIngang

Modus	Resolutie	Horizontaal Frequentie (kHz)	Verticaal Frequentie (Hz)	Pixelklok Frequentie (MHz)	Sync-polariteit (H/V)
IBM	640×350	31,469	70,086	25,175	+/-
	720×400	31,469	70,087	28,322	-/+
VESA	640×480	31,469	59,940	25,175	-/-
	640×480	37,861	72,809	31,500	-/-
	640×480	37,500	75,000	31,500	-/-
	800×600	37,879	60,317	40,000	+/+
	800×600	48,077	72,188	50,000	+/+
	800×600	46,875	75,000	49,500	+/+
	1024×768	48,363	60,004	65,000	-/-
	1024×768	56,476	70,069	75,000	-/-
	1024×768	60,023	75,029	78,750	+/+
	1360×768	47,712	60,015	85,500	+/+

> HDMI/DVI EIngang

Modus	Resolutie	Horizontaal Frequentie (kHz)	Verticaal Frequentie (Hz)	Pixelklok Frequentie (MHz)	Sync-polariteit (H/V)
VESA	640×480	31,469	59,940	25,175	-/-
	800×600	37,879	60,317	40,000	+/+
	1024×768	48,363	60,004	65,000	-/-
	1360×768	47,712	60,015	85,500	+/+

- Bij gebruik van de HDMI/DVI-kabelverbinding, moet u de HDMI IN 2-aansluiting gebruiken.
- De interlacemodus wordt niet ondersteund.
- De TV werkt mogelijk niet normaal als een afwijkend videoformaat wordt geselecteerd.
- De Separate- en Composite-modus worden ondersteund. SOG wordt niet ondersteund.

De TV instellen voor uw pc

➤ Druk op de toets **SOURCE** om de pc-modus te selecteren.

1. Druk op de toets **MENU** om het menu weer te geven.
Druk op de toets **ENTER** om "Beeld" te selecteren.
2. Selecteer de gewenste optie door op de toets **▲** of **▼** te drukken en druk vervolgens op de toets **ENTER**.
3. Druk op de toets **ENTER** wanneer u tevreden bent met de instelling.
4. Druk op de toets **EXIT** om het menu te verlaten.

◆ Autom. afstellen

Via automatisch instellen> wordt het pc-scherm van de TV automatisch aangepast op het binnenkomende pc-videosignaal. De waarden voor fijnheid, grofheid en positie worden automatisch aangepast.

Eenvoudig in te stellen

1. Druk op de toets **TOOLS** op de afstandsbediening.
2. Druk op de toets **▲** of **▼** om "Autom. afstellen" te selecteren en druk op de toets **ENTER**.

◆ Scherm:

Grof/Fijn

U past de beeldkwaliteit aan om beeldruis te verwijderen of te verminderen. Als de ruis niet verdwijnt door het kanaal nauwkeurig af te stemmen, stel dan de frequentie zo goed mogelijk in "Grof" en voer opnieuw een nauwkeurige instelling uit. Stel het beeld opnieuw in het midden van het scherm in nadat de ruis is verminderd.

Druk op **▲** of **▼** om "Grof" of "Fijn" te selecteren en druk vervolgens op de toets **ENTER**.

Druk op **◀** of **▶** om de kwaliteit van het scherm aan te passen.

Druk op de toets **ENTER**.

Positie

Pas de positie van het pc-scherm aan als deze niet gelijk is aan het TV-scherm.

Druk op de toets **▲** of **▼** om de verticale positie aan te passen.

Druk op **◀** of **▶** om de horizontale positie aan te passen

Druk op de toets **ENTER**.

Beeld resetten

U kunt alle beeldinstellingen vervangen door de standaard fabrieksinstellingen.

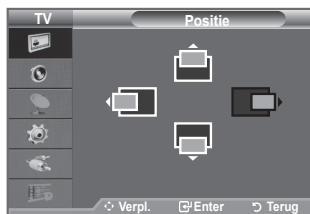
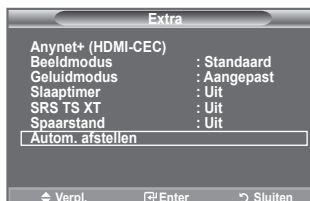

Wat is Anynet+?

Anynet+ is een AV-netwerksysteem waarmee u dankzij een gebruiksvriendelijke AV-interface alle aangesloten apparaten kunt bedienen via het Anynet+-menu wanneer Samsung Electronics AV-apparaten zijn aangesloten.

Anynet+-apparaten aansluiten

Het Anynet+-systeem ondersteunt alleen AV-apparaten die ondersteuning bieden voor Anynet+. Controleer of het AV-apparaat dat u wilt aansluiten op de TV, een Anynet+-markering bevat.

Direct aansluiten op de TV

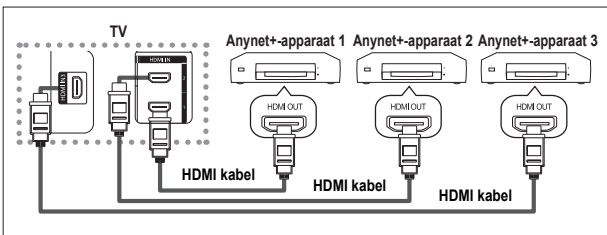

Verbind de HDMI-kabel met de aansluiting [HDMI 1], [HDMI 2] of [HDMI 3] op de TV en met de aansluiting HDMI OUT van het betreffende Anynet+-apparaat.

Een thuisbioscoop aansluiten

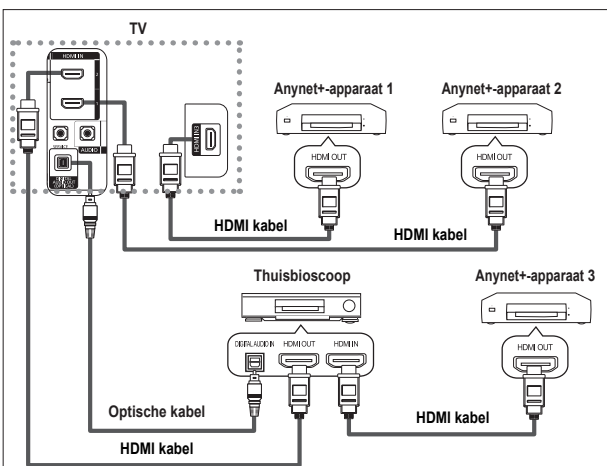

1. Verbind de HDMI-kabel met de aansluiting [HDMI 1], [HDMI 2] of [HDMI 3] op de TV en met de aansluiting HDMI OUT van het betreffende Anynet+-apparaat.
2. Verbind de HDMI-kabel op de aansluiting HDMI IN van de thuisbioscoop en de uitgang HDMI OUT van het betreffende Anynet+-apparaat.

- Sluit de optische kabel alleen aan tussen [Digital Audio Out (Optical)] op de TV en en de digitale geluids invoer op de receiver.
- Sluit slechts één ontvanger aan.
- U kunt 5.1 channel-geluid beluisteren via de luidsprekers van de thuisbioscoop. Anders kunt u in andere gevallen alleen stereogeluid via twee kanalen beluisteren. Verbind de aansluiting Digital Audio IN (optisch) van de thuisbioscoop op de juiste manier met de TV als u TV-geluid via de thuisbioscoop wilt beluisteren. U kunt echter geen geluid van de BD-recorder weergeven dat naar de thuisbioscoop via de TV wordt verzonden als 5.1 channel-geluid omdat de TV alleen stereogeluid via twee kanalen uitvoert. Raadpleeg de handleiding bij de thuisbioscoop.
- U kunt een Anynet+-apparaat aansluiten met een HDMI-kabel. Sommige HDMI-kabels ondersteunen mogelijk geen Anynet+-functies.
- Anynet+ werkt wanneer het AV-apparaat dat Anynet+ ondersteunt, op stand-by staat of is ingeschakeld.
- Anynet+ ondersteunt in totaal acht AV-apparaten.

Anynet+ instellen

De volgende instellingen zijn voor het gebruik van Anynet+-functies.

De functie Anynet+ gebruiken

1. Druk op de toets **TOOLS**. Druk vervolgens op de toets **ENTER** om "Anynet+ (HDMI-CEC)" te selecteren. Druk op de toets **▲** of **▼** om "Instellingen" te selecteren en druk vervolgens op de toets **ENTER**.
2. Druk op de toets **ENTER** om "Anynet+ (HDMI-CEC)" te selecteren en druk op de toets **ENTER**.
3. Druk op de toets **▲** of **▼** om "Aan" te selecteren en druk op de toets **ENTER**.
 - De functie "Anynet+ (HDMI-CEC)" wordt ingeschakeld.
 - Als u "Uit" selecteert, wordt "Anynet+ (HDMI-CEC)" uitgeschakeld.
 - Wanneer de functie "Anynet+ (HDMI-CEC)" is uitgeschakeld, worden alle bewerkingen in verband met Anynet+ uitgeschakeld.

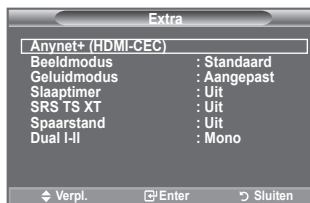

Een Anynet+-apparaat automatisch uitschakelen wanneer de TV wordt uitgeschakeld

1. Druk op de toets **▲** of **▼** om "Automatisch uitsch." te selecteren en druk op de toets **ENTER**.
2. Druk op de toets **▲** of **▼** om "Ja" te selecteren en druk op de toets **ENTER**.
 - De functie Automatisch uitschakelen wordt ingeschakeld.
 - Als u "Nee" selecteert, wordt de functie Automatisch uitschakelen geannuleerd.Druk op de toets **EXIT** om het menu te verlaten.
 - U moet de instelling Apparaat selecteren op de afstandsbediening van de TV instellen op TV als u de functie Anynet+ wilt gebruiken.
 - Als u "Automatisch uitsch." instelt op "Nee", worden aangesloten externe apparaten ook uitgeschakeld wanneer de TV wordt uitgeschakeld. Als het apparaat echter opneemt, kan het niet worden uitgeschakeld.



Zoeken naar en schakelen tussen Anynet+-apparaten

1. Druk op de toets **TOOLS**.
Druk vervolgens op de toets **ENTER** om "Anynet+ (HDMI-CEC)" te selecteren.
2. Druk op de toets **▲** of **▼** om "Apparaat selecteren" te selecteren en druk op de toets **ENTER**.
3. Druk op de toets **▲** of **▼** om een bepaald apparaat te selecteren en druk op de toets **ENTER**.
Het geselecteerde apparaat wordt ingeschakeld.
4. Als u geen geschikt apparaat kunt vinden, drukt u op de toets **▲** of **▼** om "Instellingen" te selecteren en drukt u op de toets **ENTER**.
5. Druk op de toets **▲** of **▼** om "Zoeken naar verbonden apparaten" te selecteren en druk op de toets **ENTER**.
Het bericht "Anynet+ verbinding configureren" wordt weergegeven. Wanneer het zoeken naar apparaten is voltooid, worden de aangesloten apparaten weergegeven in het menu Anynet+.
 - Het kan twee minuten voordat u naar de geselecteerde apparaten hebt geschakeld. U kunt de bewerking in de tussentijd niet annuleren.
 - De benodigde tijd voor het zoeken naar apparaten wordt bepaald door het aantal aangesloten apparaten.
 - Wanneer de zoekopdracht is voltooid, wordt niet het aantal gedetecteerde apparaten weergegeven.
 - Hoewel automatisch wordt gezocht naar apparaten wanneer u de TV inschakelt met de toets **POWER**, worden apparaten die zijn aangesloten wanneer de TV is ingeschakeld of in een specifiek omstandigheid niet weergegeven in de lijst met apparaten. Selecteer daarom "Zoeken naar verbonden apparaten" om te zoeken naar apparaten.
 - Als u een externe invoermodus hebt geselecteerd door op de toets **SOURCE** te drukken, kunt u de functie Anynet+ niet gebruiken. Schakel naar een Anynet+-apparaat met de toets **TOOLS**.



Menu Anynet+

Het menu Anynet+ verandert overeenkomstig het type en de status van de Anynet+-apparaten die op de TV zijn aangesloten.

Menu Anynet+	Beschrijving
Tv weergeven	Hiermee schakelt u van Anynet+ naar de TV-uitzendingmodus.
Apparaat selecteren	De TV maakt verbinding met het betreffende apparaat.
Opnemen	Starten van opname. (Dit menu werkt alleen bij een apparaat dat opnemen ondersteunt.)
Apparaatmenu	Hiermee geeft u het menu van het aangesloten apparaat weer. Als bijvoorbeeld een dvd-recorder is aangesloten, wordt het titelmenu van de dvd-recorder weergegeven.
Apparaatbediening	Hiermee geeft u het menu met de afspeelfuncties voor het aangesloten apparaat weer. Wanneer bijvoorbeeld een dvd-recorder is aangesloten, wordt het menu met de afspeelfuncties voor de dvd-recorder weergegeven.
Receiver	Geluid wordt uitgevoerd via de ontvanger.
Instellingen	U kunt de omgeving voor gebruik van Anynet+ instellen.

Beschikbare toetsen op afstandsbediening van TV in Anynet+-modus

Apparaattype	Bedieningsstatus	Beschikbare toetsen
Anynet+-apparaat	Nadat u naar het apparaat bent geschakeld, wanneer het menu van het betreffende apparaat wordt weergegeven op het scherm.	Numerieke toetsen ▲/▼/◀/▶/ENTER Gekleurde toetsen EXIT
	Nadat u naar het apparaat bent geschakeld, terwijl u een bestand afspeelt	◀◀ (terugspoelen) ▶▶ (vooruitspoelen) ■ (stoppen)/▶ (afspelen)/ ⏸ (pauze)
Apparaat met ingebouwde tuner	Nadat u naar het apparaat bent geschakeld, wanneer u TV kijkt	P ▲/▼
Audioapparaat	Wanneer ontvanger is ingeschakeld	▲ (+) / ▼ (-) MUTE

- De functie Anynet+ werkt alleen wanneer de afstandsbediening is ingesteld op TV.
- De knop  functioneert alleen wanneer opname mogelijk is.
- U kunt Anynet+-apparaten niet bedienen met de toetsen op de TV. U kunt Anynet+-apparaten alleen bedienen met de afstandsbediening van de TV.
- De afstandsbediening van de TV werkt mogelijk niet in bepaalde omstandigheden. Selecteer in dat geval opnieuw het Anynet+-apparaat.
- De Anynet+-functies werken niet voor de producten van andere fabrikanten.
- In de modus Anynet+ werken de gekleurde toetsen mogelijk niet goed.
- De bediening van ,  kan verschillen, afhankelijk van het apparaat.

Opnemen

U kunt een TV-programma opnemen met een recorder.

Druk op de toets .

De opname wordt gestart. (Alleen wanneer u een opnameapparaat hebt aangesloten dat ondersteuning biedt voor Anynet+).

- Het huidige TV-programma wordt opgenomen in de status TV kijken. Als u video vanaf een ander apparaat bekijkt, wordt de video van het apparaat opgenomen.
- U kunt ook de bronsignalen opnemen door "Opnemen" te selecteren nadat u op de knop **TOOLS** hebt gedrukt.
- Controleer voor u begint met opnemen of de antenne correct is aangesloten op het apparaat voor opname. Om deze verbinding te controleren, raadpleegt u de gebruikershandleiding.

Luisteren via een ontvanger

U kunt geluid beluisteren via een ontvanger in plaats van de luidsprekers van de TV.

- 1 Druk op de toets **TOOLS**. Druk vervolgens op de toets **ENTER**  om "Anynet+ (HDMI-CEC)" te selecteren. Druk op de toets **▲** of **▼** om "Receiver" te selecteren en druk vervolgens op de toets **ENTER** .
- 2 Druk op de toets **◀** of **▶** om "Aan" te selecteren en druk op de toets **ENTER** .
U kunt nu het geluid via de ontvanger beluisteren.
- 3 Druk op de toets **EXIT** om het menu te verlaten.
 - Wanneer de ontvanger is ingeschakeld, kunt u het TV-geluid beluisteren via de ontvanger met twee kanalen.
 - Als de ontvanger alleen is bedoeld voor een thuisbioscoop (die alleen audio ondersteunt), wordt de ontvanger mogelijk niet weergegeven in de lijst met apparaten.
 - De ontvanger werkt alleen wanneer u de optische aansluiting van de TV en de ontvanger op de juiste manier hebt aangesloten.
 - Als inhoud auteursrechtelijk is beschermd, kunt u geluid mogelijk niet goed beluisteren via de ontvanger.
 - Als de stroomvoorziening naar de TV wordt onderbroken (bijvoorbeeld doordat het netsnoer wordt losgekoppeld of door een stroomstoring) en de "Receiver" is ingesteld op "Aan", is het mogelijk dat de functie "TV-luidspreker" wordt ingesteld op "Uit" wanneer de TV weer wordt ingeschakeld. (zie pagina 22)



Controleer het volgende voordat u om service verzoekt

Symptoom	Oplossing
Anynet+ werkt niet.	<ul style="list-style-type: none"> ■ Controleer of het apparaat een Anynet+-apparaat is. Het Anynet+-systeem ondersteunt alleen Anynet+-apparaten. ■ Sluit slechts één ontvanger aan. ■ Controleer of het netsnoer van het Anynet+-apparaat juist is aangesloten. ■ Controleer de video-/audio-/HDMI kabel van het Anynet+-apparaat. ■ Controleer of Anynet+ (HDMI-CEC) is ingeschakeld in het instellingenmenu van Anynet+. ■ Controleer of de afstandsbediening van de TV in de TV-stand staat. ■ Controleer of het de exclusieve afstandsbediening van Anynet+ is. ■ In bepaalde toestanden werkt Anynet+ niet. (Kanalen zoeken, Plug & Play, enzovoort.) ■ Wanneer u de HDMI kabel aansluit of verwijdert, moet u opnieuw naar apparaten zoeken of uw televisie opnieuw inschakelen. ■ Controleer of de functie Anynet+ van het Anynet+-apparaat is geactiveerd.
Ik wil Anynet+ starten.	<ul style="list-style-type: none"> ■ Controleer of het Anynet+-apparaat op de juiste manier is aangesloten op de TV en controleer of Anynet+ (HDMI-CEC) is ingeschakeld in het menu Setup (Instellingen) van Anynet+. ■ Druk op de toets TV/DTV op de afstandsbediening van de TV om naar de TV te schakelen. Druk op de toets TOOLS om het menu Anynet+ te openen en het gewenste menu te selecteren.
Ik wil Anynet+ sluiten.	<ul style="list-style-type: none"> ■ Selecteer Tv weergeven in het menu Anynet+. ■ Druk op de toets SOURCE op de afstandsbediening van de TV en selecteer een ander apparaat dan een Anynet+-apparaat. ■ Druk op bijvoorbeeld P (↖)/Q (↘), CH LIST, PRE-CH om naar de TV-modus te gaan. (De kanaaltoets werkt alleen wanneer er geen Anynet+-apparaat met een ingebouwde tuner is aangesloten.)
Het bericht Verbinden met Anynet+-apparaat... verschijnt op het scherm.	<ul style="list-style-type: none"> ■ U kunt de afstandsbediening niet gebruiken wanneer u Anynet+ configureert of naar een weergavemodus schakelt. ■ Gebruik de afstandsbediening wanneer u Anynet+ hebt ingesteld of naar een weergavemodus hebt geschakeld.
Het Anynet+-apparaat speelt niets af.	U kunt de functie Afspelen niet gebruiken wanneer Plug & Play is geactiveerd.
Het aangesloten apparaat wordt niet weergegeven.	<ul style="list-style-type: none"> ■ Controleer of het apparaat ondersteuning biedt voor Anynet+-functies. ■ Controleer of de HDMI kabel op de juiste manier is aangesloten. ■ Controleer of Anynet+ (HDMI-CEC) op Aan staat in het instellingenmenu van Anynet+. ■ Zoek opnieuw naar Anynet+-apparaten. ■ U kunt een Anynet+-apparaat alleen aansluiten met een HDMI kabel. Sommige HDMI-kabels ondersteunen mogelijk geen Anynet+-functies. ■ Als het wordt afgesloten door een bijzondere situatie, bijvoorbeeld wanneer de HDMI-kabel of netsnoer wordt losgekoppeld, of wanneer er een stroomstoring optreedt, herhaalt u de apparaatscan.
Het televisieprogramma kan niet worden opgenomen.	Controleer of de antenneaansluiting op het apparaat voor opname correct is aangesloten.
Het geluid van de televisie wordt niet uitgevoerd via de ontvanger.	Maak verbinding tussen de TV en de ontvanger met gebruik van de optische kabel.

Teletekstfunctie

De meeste televisiekanaal bieden tekstinformatiediensten via teletekst. Op de indexpagina van de teletekstdienst vindt u informatie over het gebruik van de dienst. Ook kunt u naar wens verschillende opties selecteren met de knoppen op de afstandsbediening.

➤ Voor een juiste weergave van teletekstinformatie is een stabiele kanaalontvangst vereist. Anders kan bepaalde informatie ontbreken of worden bepaalde pagina's niet weergegeven.

1  **(Sluiten)**

Teletekstmodus verlaten.

2  **(index)**

Druk op deze toets voor weergave van de indexpagina (inhoudspagina) tijdens het gebruik van teletekst.

3  **(opslaan)**

Druk op deze toets om teletekstpagina's op te slaan.

4  **(formaat)**

Druk op deze toets om de tekst in de bovenste helft van het scherm op dubbel formaat weer te geven. Druk nogmaals op deze toets om de tekst in de onderste helft van het scherm op dubbel formaat weer te geven. Druk nogmaals op deze knop om terug te keren naar de normale weergave.

5  **(tonen)**

Druk op deze toets om verborgen tekst weer te geven (zoals antwoorden op quizvragen). Druk nogmaals op deze toets om terug te keren naar de normale weergave.

6  **(teletekst aan/mix)**

Druk op deze toets om teletekst te activeren nadat u het kanaal hebt geselecteerd dat de teletekstdienst aanbiedt. Druk tweemaal op deze knop om het huidige televisiebeeld over de teletekstpagina heen weer te geven.

7  **(modus)**

Druk op deze toets om de teletekstmodus (LIST/FLOF) te selecteren. Als u in de LIST-modus op deze knop drukt, schakelt u over naar de modus Opslaan in lijst. In deze modus kunt u met behulp van de knop  (opslaan) teletekstpagina's in een lijst opslaan.

8  **(subpagina)**

Druk op deze toets om de beschikbare subpagina's weer te geven.

9  **(volgende pagina)**

Druk op deze toets om de volgende teletekstpagina weer te geven.

10  **(vorige pagina)**

Druk op deze toets om de vorige teletekstpagina weer te geven.

11  **(vastzetten)**

Druk op deze toets als u de weergave wilt vasthouden van een pagina die is gekoppeld aan meerdere subpagina's die elkaar automatisch opvolgen. Om verder te gaan drukt u nogmaals op deze knop.

12  **(annuleren)**

Hiermee bekijkt u de uitzending wanneer u een pagina zoekt.

13 **Gekleurde toetsen (rood/groen/geel/blauw)**

Als een zendstation gebruikmaakt van het FASTEXT-systeem, worden de verschillende onderwerpen op een teletekstpagina van een kleurcodering voorzien, die u kunt selecteren met behulp van de gekleurde toetsen. Druk op de gewenste knop. De pagina wordt weergegeven met aanvullende kleurcodegegevens, die op dezelfde wijze kunnen worden geselecteerd. Om de vorige of volgende pagina weer te geven drukt u op de knop met de overeenkomstige kleur.

➤ U kunt teletekstpagina's veranderen met de cijferknoppen op de afstandsbediening.

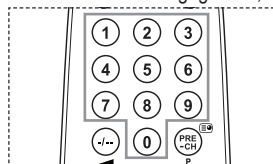
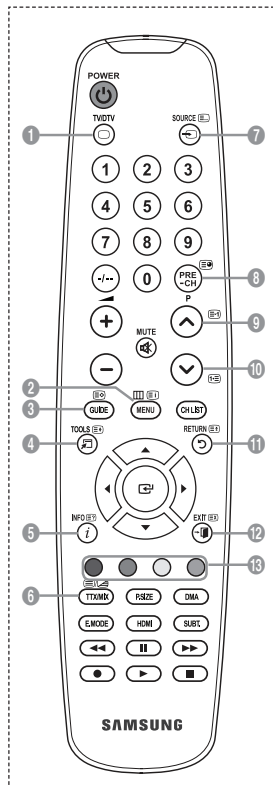

De teletekstpagina's zijn in zes categorieën verdeeld:

Onderdeel	Inhoud
A	Geselecteerd paginanummer.
B	Aanduiding zendstation.
C	Huidig paginanummer of zoekindicaties.
D	Datum en tijd.
E	Tekst.
F	Statusinformatie. FASTEXT-informatie.

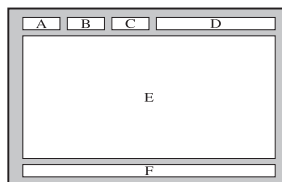

- Teletekst informatie is vaak verdeeld over verschillende pagina's die achtereenvolgens worden weergegeven. U kunt rechtstreeks naar deze pagina's gaan door:
 - ◆ Het paginanummer in te voeren
 - ◆ Een titel in een lijst te selecteren
 - ◆ Een gekleurde kop te selecteren (FASTEXT-systeem)
- Druk op de toets **TV/DTV** om de teletekstmodus te verlaten.

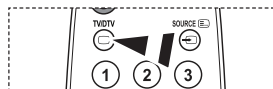

Aanpassen van muurbevestiging (los verkrijgbaar) (afhankelijk van het model)

Wanneer de automatische wandsteun is geïnstalleerd, kan de positie van uw TV eenvoudig worden bijgesteld.

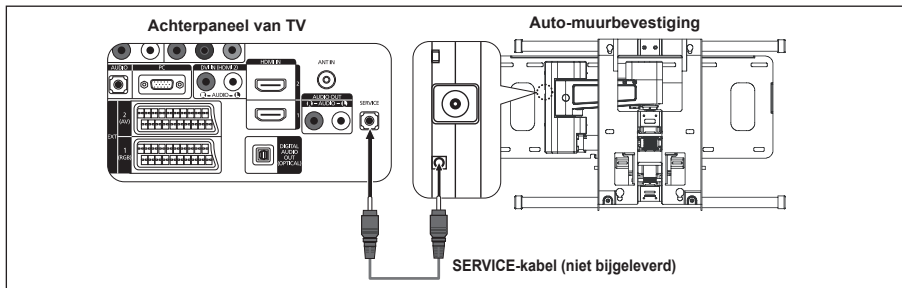

Het menu openen

1. Druk op **▲**, **▼**, **◀** of **▶** op uw afstandsbediening.
 - Het scherm **Wandsteun** wordt weergegeven.
 - Wanneer het scherm voor aanpassen van de wandsteun niet wordt weergegeven door op een van de richtingtoetsen te drukken, gaat u via het menu naar het scherm.
 - Druk op de toets **MENU** om het menu weer te geven. Druk op de toets **▲** of **▼** om "Instellingen" te selecteren en druk vervolgens op de toets **ENTER**.
 - Druk op de toets **▲** of **▼** om select "Aanpassen van muurbevestiging" te selecteren en druk vervolgens op de toets **ENTER**.



De positie opslaan

2. Stel de gewenste positie in met de toetsen **▲**, **▼**, **◀**, **▶**.
 - Als u op een pijltoets drukt wanneer er geen menu op het scherm wordt weergegeven, verschijnt het aanpassingsscherm.
 - Druk op de toets **INFO** om de steun in de neutrale positie te zetten. Druk op **◀** of **▶** om "Ja" te selecteren en druk vervolgens op **ENTER**.
De positie wordt teruggezet op de standaard instelling.
3. Druk op de blauwe toets.
Druk op **▲** en **▼** om een positiegeheugen te selecteren om Positie 1, Positie 2 of Positie 3 te gebruiken om de huidige instelling op te slaan.
 - Indien u de huidige positie niet wilt opslaan, drukt op **RETURN**.
 - Wanneer u positiegeheugen selecteert, kunt u de kleurentoetsen niet gebruiken.
4. Druk op de toets **ENTER** om de positie op te slaan.
 - Wanneer Positie1 wordt geselecteerd, verschijnt het bericht "Huidige positie opgeslagen als Positie 1".
5. Druk op de toets **ENTER**.
 - De opgeslagen positie verschijnt aan de linkerkant van het schermmenu.

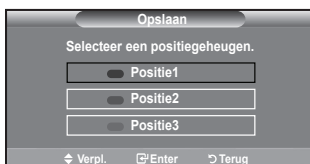
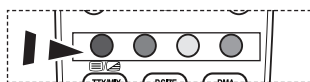

Een opgeslagen positie gebruiken

1. Voltooi stap 1 van "Het menu openen".
2. Door op een kleur te drukken (rood, groen of geel), beweegt de automatische wandsteun naar de opgeslagen positie.
 - U kunt de wandsteun naar een van de drie vooraf ingestelde posities bewegen door op de rode (Positie 1), groene (Positie 2) of gele (Positie 3) knop te drukken.
 - Het positiemenu verschijnt wanneer u de positie aanpast nadat u naar een vooraf ingestelde positie bent gegaan.



- Kijk voor installatie-instructies in de Installatiehandleiding die bij de wandsteun geleverd is.
- Raadpleeg een gespecialiseerd installatiebedrijf voor installatie en verplaatsing van de wandsteun.
- De installatiehandleiding moet worden gebruikt bij het bevestigen van de wandsteun aan de muur. Wanneer de steun aan andere bouwmaterialen bevestigd moet worden, dient u contact op te nemen met de dichtstbijzijnde leverancier.
- De automatische wandsteun werkt niet wanneer Anynet+ is ingeschakeld.
- De modellen van 37 en 40 inch zijn niet compatibel met de oude elektrische wandsteun (model WMN5090A*).

Diefstal voorkomen met het Kensington-slot (afhankelijk van het model)

Het Kensington-slot is een vergrendeling waarmee u het systeem fysiek kunt vastzetten voor gebruik in het openbaar. **Afhankelijk van de fabrikant, kan het uiterlijk en de vergrendelmethode enigszins afwijken van de afbeelding. Raadpleeg de handleiding bij het Kensington-slot voor correct gebruik. De vergrendeling moet apart worden aangeschaft.**

1. Plaats het vergrendelingsapparaat in het Kensington-slot op de LCD-TV (afbeelding 1) en draai deze in de vergrendelingsrichting (afbeelding 2).
 2. Verbind de kabel van het Kensington-slot.
 3. Maak het Kensington-slot vast aan een bureau of een ander zwaar voorwerp dat niet kan worden verplaatst.
- De plaats van het Kensington-slot kan variëren afhankelijk van het model.

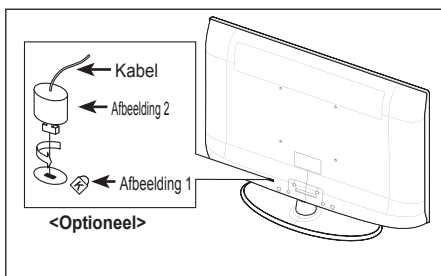

Problemen oplossen: voordat u de technische dienst inschakelt

Geen geluid of beeld.	<ul style="list-style-type: none"> • Controleer of het netsnoer op een wandstopcontact is aangesloten. • Controleer of u de toets \odot op uw TV heb ingedrukt. • Controleer de instellingen voor het contrast en de helderheid van het beeld. • Controleer het geluidsvolume.
Normaal beeld maar geen geluid.	<ul style="list-style-type: none"> • Controleer het geluidsvolume. • Controleer of de toets MUTE op de afstandsbediening is ingedrukt. • Controleer of "TV-luidspreker" is ingeschakeld.
Het scherm is zwart en het aan/uit-lampje knippert gestaag.	<ul style="list-style-type: none"> • Controleer of uw computer aanstaat en of de signaalkabel in orde is. • Het energiebeheersysteem van de TV is actief. • Beweeg de muis van de computer of druk op een willekeurige toets op het toetsenbord.
Geen beeld of zwart-witbeeld.	<ul style="list-style-type: none"> • Pas de kleurinstellingen aan. • Controleer of het geselecteerde uitzendstelsel correct is.
Geluid en beeld met storing.	<ul style="list-style-type: none"> • Probeer erachter te komen welk elektrisch apparaat de TV stoort en plaats het apparaat uit de buurt van de TV. • Sluit de televisie op een ander stopcontact aan.
Vaag beeld of sneeuw, vervormd geluid.	<ul style="list-style-type: none"> • Controleer de richting, plaats en aansluitingen van de antenne. Deze storing treedt vaak op bij het gebruik van een binnenantenne.
Afstandsbediening werkt niet goed.	<ul style="list-style-type: none"> • Vervang de batterijen van de afstandsbediening. • Reinig de bovenste rand van de afstandsbediening (transmissievenster). • Controleer de batterijcontacten.
Het bericht volgende bericht wordt weergegeven: 'Signaalkabel controleren.'	<ul style="list-style-type: none"> • Controleer of de signaalkabel goed op de pc of videobron is aangesloten. • Controleer of de pc of videobron is ingeschakeld.
In de pc-modus wordt het volgende bericht weergegeven: 'Niet ondersteund.'	<ul style="list-style-type: none"> • Controleer de maximale resolutie en frequentie van de videoadapter. • Vergelijk deze waarden met de gegevens in de weergavemodi.
Het beschadigde beeld wordt weergegeven in de hoek van het scherm.	Als "Alleen scannen" is geselecteerd in een aantal externe apparaten, wordt het beschadigde beeld mogelijk weergegeven in de hoek van het scherm. Dit wordt veroorzaakt door de externe apparaten en niet door de TV.
De melding 'Alle instellingen terugzetten naar de standaardwaarden' verschijnt.	Dit verschijnt als u de toets EXIT enige tijd ingedrukt houdt. De instellingen van het product worden teruggezet naar de fabrieksinstellingen.

Het TFT LCD-paneel gebruikt een paneel met subpixels (3 133 440) die alleen kunnen worden weergegeven dankzij geavanceerde technologie.

Het scherm kan echter enkele heldere of donkere pixels bevatten. Deze pixels zijn niet van invloed op de prestaties van het product.

Technische specificaties en milieu

Modelnaam	LE32A436/LE32A437	LE37A436/LE37A437
Schermafmeting (diagonaal)	32 inch	37 inch
Pc-resolutie	1360 X 768 @ 60 Hz	1360 X 768 @ 60 Hz
Geluid Uitgang	10W x 2	10W x 2
Afmetingen (b x d x h) Behuizing Met voet	796 X 79 X 531 mm 796 X 252 X 580 mm	916 X 87 X 572 mm 916 X 300 X 652 mm
Gewicht Met voet	13 kg	18 kg
Omgevingsvereisten Gebruikstemperatuur Gebruiksvochtigheid Opslagtemperatuur Opslagvochtigheid	10 tot 40°C (50 tot 104°F) 10 tot 80%, niet-condenserend -20 tot 45 °C (-4 tot 113°F) 5 tot 95%, niet-condenserend	10 tot 40°C (50 tot 104°F) 10 tot 80%, niet-condenserend -20 tot 45 °C (-4 tot 113°F) 5 tot 95%, niet-condenserend
Draaihoek (links/rechts)	-20° ~ 20°	-20° ~ 20°

Modelnaam	LE40A436/LE40A437
Schermafmeting (diagonaal)	40 inch
Pc-resolutie	1360 X 768 @ 60 Hz
Geluid Uitgang	10W x 2
Afmetingen (b x d x h) Behuizing Met voet	971 X 87 X 628 mm 971 X 300 X 687 mm
Gewicht Met voet	21 kg
Omgevingsvereisten Gebruikstemperatuur Gebruiksvochtigheid Opslagtemperatuur Opslagvochtigheid	10 tot 40°C (50 tot 104°F) 10 tot 80%, niet-condenserend -20 tot 45 °C (-4 tot 113°F) 5 tot 95%, niet-condenserend
Draaihoek (links/rechts)	-20° ~ 20°

- Vormgeving en specificaties kunnen zonder kennisgeving worden gewijzigd.
- Dit is een digitaal apparaat van klasse B.
- Zie het etiket op het product voor informatie over de stroomvoorziening en het energieverbruik.

Contatta SAMSUNG WORLDWIDE

Se avete commenti o domande sui prodotti Samsung, contattate il Servizio Clienti Samsung. (Vedere retro di copertina per maggiori informazioni.)

Precauzioni da adottare quando si visualizza un'immagine fissa

Un'immagine fissa può causare danni permanenti allo schermo TV.

- Non visualizzare un'immagine fissa sul pannello LCD per oltre 2 ore poiché può causare la ritenzione dell'immagine sullo schermo.

Il fenomeno di ritenzione dell'immagine è anche noto come "bruciatura dello schermo".

Per evitare il fenomeno di ritenzione dell'immagine, ridurre il grado di luminosità e di contrasto dello schermo quando si visualizza un'immagine fissa.

-  Su un TV LCD, l'uso del formato 4:3 per un periodo prolungato può lasciare traccia dei bordi sulla parte sinistra, destra e centrale del video a causa delle differenti emissioni luminose dello schermo.

La riproduzione di un DVD o l'uso di una console per videogiochi può causare effetti analoghi sullo schermo. Questo tipo di danni non è coperto dalla Garanzia.

- La visualizzazione prolungata di immagini fisse da videogiochi e PC può causare la visualizzazione di immagini residue parziali.
Per evitare questo problema, ridurre la 'luminosità' e il 'contrasto' mentre si visualizzano immagini fisse.

Contenuto

COLLEGAMENTO E PREPARAZIONE DEL TELEVISORE

◆ Elenco dei componenti	2
◆ Installazione del supporto	2
◆ Installazione del Kit di montaggio a parete	2
◆ Pannello di controllo	3
◆ Pannello dei collegamenti	4
◆ Telecomando	7
◆ Installazione delle batterie nel telecomando	8
◆ Accensione e spegnimento	8
◆ Attivazione della modalità Standby del televisore	8
◆ Visualizzazione dei menu	9
◆ Uso del tasto TOOLS	9
◆ Plug & Play	10

IMPOSTAZIONE DEI CANALI

◆ Memorizzazione automatica dei canali	11
◆ Memorizzazione manuale dei canali	12
◆ Aggiunta / Blocco di canali	13
◆ Ordinamento dei canali memorizzati	14
◆ Assegnazione di nomi ai canali	14
◆ Sintonia fine dei canali	15
◆ LNA (Low Noise Amplifier)	15

IMPOSTAZIONE DELL'IMMAGINE

◆ Modifica dello standard dell'immagine	16
◆ Regolazione dell'immagine personalizzata	17
◆ Configurazione delle impostazioni dettagliate dell'immagine	17
◆ Ripristino delle impostazioni predefinite dell'immagine	18
◆ Configurazione di Opzioni immagine	19

IMPOSTAZIONE DELL'AUDIO

◆ Funzioni audio	21
◆ Selezione della modalità audio	22
◆ Collegamento delle cuffie (venduti separatamente)	22

IMPOSTAZIONE DELL'ORA

◆ Impostazione e visualizzazione dell'ora corrente	23
◆ Impostazione del timer di spegnimento	23
◆ Accensione e spegnimento automatico del televisore	24

DESCRIZIONE DELLE FUNZIONI

◆ Scelta della lingua	24
◆ Melodia/Entertainment/Risp. energia	25
◆ Selezione della sorgente	26
◆ Modifica dei nomi delle sorgenti di ingresso	27

Questo apparecchio è fabbricato in conformità al D.M.28.08.95 n.548 ed in particolare a quanto specificato nell'Art.2, comma 1. Questo apparecchio è fabbricato nella U.E.

in conformità al D.M.28.08.95 n.548 Art.2, comma 1 ed al D.M.26.03.92 Art.1

USO DELLA FUNZIONE DTV

◆ Anteprima del sistema di menu DTV	28
◆ Aggiornamento automatico dell'elenco dei canali	29
◆ Aggiornamento manuale dell'elenco dei canali	29
◆ Modifica dei canali preferiti	30
◆ Selezione dell'elenco dei canali	32
◆ Visualizzazione di informazioni sul programma	32
◆ Visualizzazione delle informazioni EPG	33
◆ Uso della funzione Elenco programmato	34
◆ Impostazione della guida Predefinita	34
◆ Visualizzazione di tutti i canali e dei canali preferiti	35
◆ Regolazione della trasparenza del menu	35
◆ Impostazione della funzione Blocco Canale	36
◆ Impostazione dei sottotitoli	37
◆ Impostazione della modalità Sottotitoli	37
◆ Selezione del formato audio	37
◆ Selezione dell'opzione Descrizione audio	38
◆ Selezione del testo digitale (solo GB)	38
◆ Selezione del fuso orario (Solo per la Spagna)	39
◆ Visualizzazione delle informazioni sul prodotto	39
◆ Controllo delle informazioni sul segnale	40
◆ Aggiornamento del software	40
◆ Visualizzazione dell'interfaccia comune	41
◆ Selezione del menu IC (Interfaccia comune)	41
◆ Azzeramento	42
◆ Selezione della lingua preferita (sottotitoli, audio o teletext)	42
◆ Preferenza	43

IMPOSTAZIONE DEL PC

◆ Impostazione del software del PC (basato su Windows XP)	44
◆ Modalità di visualizzazione	44
◆ Configurazione del televisore con il PC	45

INFORMAZIONI SU ANYNET+

◆ Che cos'è Anynet+?	46
◆ Collegamento dei dispositivi Anynet+	46
◆ Configurazione di Anynet+	47
◆ Scansione e passaggio da un dispositivo Anynet+ all'altro	48
◆ Registrazione	50
◆ Ascolto tramite il ricevitore	50
◆ Controlli da effettuare prima di contattare l'assistenza tecnica	51

CONSIGLI PER L'USO

◆ Funzione Teletext	52
◆ Regolazione montaggio a parete (kit venduto separatamente) (a seconda del modello)	54
◆ Uso del blocco Kensington antifurto (a seconda del modello)	55
◆ Soluzione dei problemi: Prima di contattare l'assistenza	56
◆ Specifiche tecniche e ambientali	57
◆ Diagrammi a blocchi	58



Simboli



Premere



Nota

Tasto One-Touch

Elenco dei componenti

Controllare che nella confezione del TV LCD siano contenuti i seguenti componenti.
Se qualsiasi componente risulta mancante, contattare il rivenditore.



- Scheda di garanzia / Guida alla sicurezza / Schede di registrazione (Non disponibili in tutte le sedi)
- In base al modello, il piedistallo e la relativa vite potrebbero non essere inclusi.

Installazione del supporto

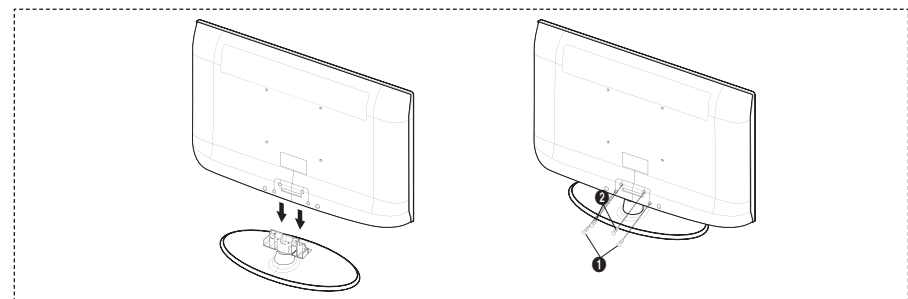

1. Collegare il TV LCD e il piedistallo.
 - Il televisore deve essere trasportato da due o più persone.
 - Fare attenzione nel posizionare il piedistallo dal lato corretto.
2. Serrare due viti nella posizione ①, quindi serrare altre due viti nella posizione ②.
 - Sollevare il prodotto e serrare le viti. Serrando le viti con il TV LCD abbassato, il televisore potrebbe inclinarsi su un lato.
 - Il piedistallo viene installato per modelli con schermi da 37 pollici e oltre.

Installazione del Kit di montaggio a parete

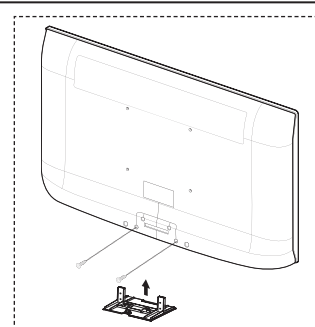

Gli articoli del kit di montaggio a parete (venduti separatamente) consentono di montare il televisore alla parete. Per informazioni dettagliate sull'installazione del kit di montaggio a parete, consultare le istruzioni fornite insieme agli articoli del kit. Contattare un tecnico per richiedere assistenza quando si monta la staffa a parete. Samsung Electronics non può essere ritenuta responsabile per qualsiasi danno al prodotto o infortuni causati da una installazione autonoma del televisore da parte dell'utente.



Non installare il Supporto a parete mentre il televisore è acceso. In caso contrario, potrebbero verificarsi incidenti con lesioni personali causate da scosse elettriche.

- Rimuovere il piedistallo, coprire il foro sul fondo con un tappo e serrare con due viti.

Pannello di controllo

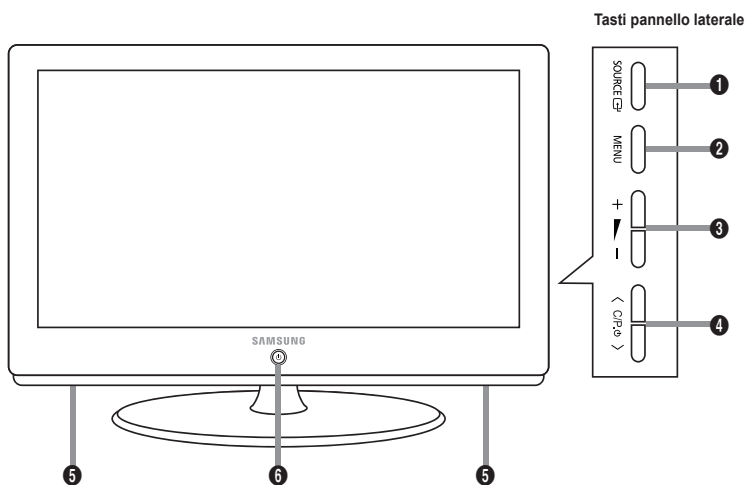

➤ La forma e il colore del prodotto possono variare in base al modello.

1 SOURCE

Alterna tutte le sorgenti d'ingresso disponibili (TV, Est.1, Est.2, AV, S-Video, Comp., PC, HDMI1, HDMI2, HDMI3, DTV). Nel menu a video, utilizzare questo tasto come si usa il tasto **ENTER** del telecomando.

2 MENU

Premere per visualizzare il menu a video con le funzioni del televisore.

3 + -

Premere per aumentare o diminuire il volume. Nel menu a video, utilizzare questi tasti + - così come si usano i tasti ◀ e ▶ del telecomando.

4 < CH. >

Premere per cambiare canale. Nel menu a video, utilizzare questi tasti < CH. > così come si usano i tasti ▲ e ▼ del telecomando. (I tasti dei canali consentono di accendere il televisore senza usare il telecomando.)

5 Altoparlanti

6 (Alimentazione)

Premere per accendere e spegnere il televisore.

Indicatore di alimentazione

Lampeggia e si spegne quando l'alimentazione è attivata, e si accende in modalità standby.

Sensore del telecomando

Puntare il telecomando in direzione di questo punto sul televisore.

Pannello dei collegamenti

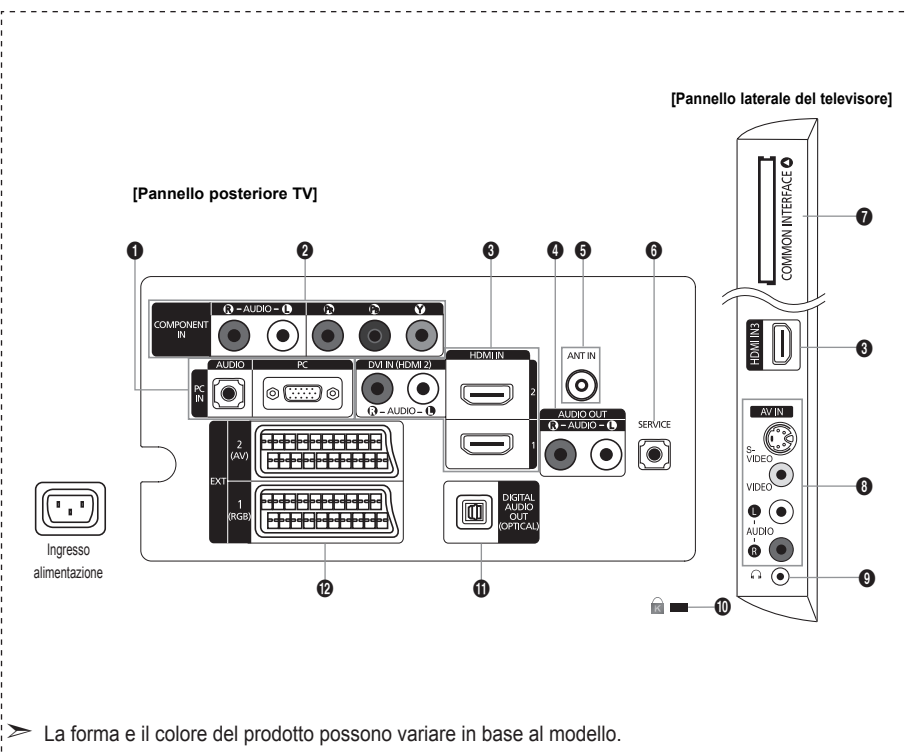

➤ La forma e il colore del prodotto possono variare in base al modello.

- Quando si collega un dispositivo esterno al televisore, assicurarsi che l'alimentazione dell'unità sia scollegata.
- Quando si collega un dispositivo esterno, far corrispondere il colore del terminale di collegamento a quello del cavo.

1 PC IN [PC] / [AUDIO]

- Collegare ai jack video e audio del PC.

2 COMPONENT IN

- Collegare i cavi video component (opzionali) al connettore del componente ("PR", "PB", "Y") sul retro dell'apparecchiatura e ai corrispondenti connettori di uscita video del DTV o DVD.
- Se si desidera collegare il Set-Top Box e il DTV (o DVD), effettuare il collegamento tra i due dispositivi, quindi collegare il DTV (o DVD) al rispettivo connettore ("PR", "PB", "Y") sull'apparecchiatura.
- I connettori PR, PB e Y dei componenti (DTV o DVD) sono talvolta etichettati con Y, B-Y e R-Y o Y, Cb e Cr.
- Collegare i cavi audio RCA (opzionali) a [R - AUDIO - L] sul retro dell'apparecchiatura e ai corrispondenti connettori di uscita audio sul DTV o DVD.

3 HDMI IN 1, HDMI IN 2, HDMI IN 3

- Supporta le connessioni tra periferiche AV con connessione HDMI (Set Top Box, lettori DVD).
 - Non è necessario un ulteriore collegamento Audio per la connessione HDMI-HDMI.
 - Quando si effettua una connessione mediante cavo HDMI/DVI, è necessario utilizzare il jack HDMI IN2.
- Che cosa significa HDMI?
- "High Definition Multimedia interface" permette la trasmissione di dati video digitali ad alta definizione e audio digitale a canali multipli.
 - Il terminale HDMI/DVI supporta il collegamento DVI a una periferica estesa con un cavo appropriato (non fornito). La differenza tra HDMI e DVI è che il dispositivo HDMI è di dimensioni più piccole, dispone della funzione di codifica HDCP (High Bandwidth Digital Copy Protection) installata, e supporta audio digitale multicanale.

DVI IN(HDMI2) [R-AUDIO-L]

- Uscite audio DVI per dispositivi esterni.
- Modalità supportate per HDMI/DVI e Component

	480i	480p	576i	576p	720p	1080i
HDMI/DVI 50Hz	X	X	X	O	O	O
HDMI/DVI 60Hz	X	O	X	X	O	O
Component	O	O	O	O	O	O

4 AUDIO OUT[R-AUDIO-L]

- Collegare i cavi audio RCA a AUDIO OUT [R-AUDIO-L] sul retro dell'apparecchiatura e le altre estremità ai connettori audio corrispondenti dell'amplificatore o dell'impianto DVD Home Theater.

5 ANT IN

Per visualizzare correttamente i canali televisivi, è necessario che l'apparecchio televisivo riceva il segnale da una delle seguenti fonti:

- un'antenna esterna / Una rete televisiva via cavo / Una rete satellitare.

6 SERVICE

- Connettore riservato all'ASSISTENZA.
- Collegarlo al jack sulla staffa di supporto a parete opzionale. Questa funzione consente di regolare l'angolo di visualizzazione del televisore utilizzando il telecomando.

7 Slot di COMMON INTERFACE

- Se per alcuni canali non si inserisce la CI CARD (scheda IC), il messaggio "Segnale criptato" viene visualizzato sullo schermo.
- Le informazioni di pairing che contengono un numero telefonico, l'ID della scheda IC, l'ID host e altri dati verranno visualizzate entro 2~3 minuti. Se viene visualizzato un messaggio di errore, contattare il service provider.
- Quando la configurazione delle informazioni relative al canale è stata completata, viene visualizzato il messaggio "Updating Completed" (Completato aggiornamento), a indicare che l'elenco dei canali è stato aggiornato.

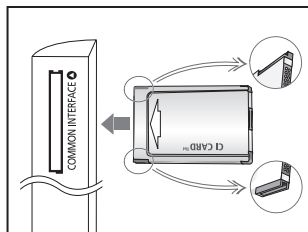

- E' necessario richiedere una scheda IC al service provider locale. Estrarre delicatamente la scheda IC tirandola con le dita, facendo attenzione a non farla cadere poiché potrebbe subire danni.
- Inserire la scheda IC nella direzione indicata sulla scheda stessa.
- La posizione del blocco COMMON INTERFACE può variare a seconda del modello.

8 S-VIDEO o VIDEO/R-AUDIO-L

- Collegare il cavo RCA o S-VIDEO a un dispositivo A/V esterno appropriato quale un videoregistratore, un DVD o una videocamera.
- Collegare i cavi audio RCA a "R - AUDIO - L" sull'apparecchio e gli altri terminali ai corrispondenti connettori di uscita audio sul dispositivo A/V.

9 Jack della cuffia

- La cuffia può essere collegata all'uscita predefinita dell'apparecchio. Quando la cuffia è collegata, gli altoparlanti incorporati sono disattivati.

10 Blocco Kensington (a seconda del modello)

- Il blocco Kensington (opzionale) è un dispositivo usato per assicurare fisicamente il sistema quando viene utilizzato in un luogo pubblico.
- Se si desidera utilizzare un dispositivo di blocco, contattare il punto vendita in cui si è acquistato il prodotto.
- La posizione del blocco Kensington può variare a seconda del modello.

11 DIGITAL AUDIO OUT (OPTICAL)

- Collegare a un componente audio digitale.
 - Se i jack HDMI IN sono collegati, il jack DIGITAL AUDIO OUT (OPTICAL) del televisore trasporta il segnale solo di due canali audio. Per avere un audio a 5.1 canali, collegare il jack ottico del lettore DVD o dell'STB direttamente a un amplificatore o all'Home Theater, non al televisore.

12 EXT 1, EXT 2

Connettore	Ingresso			Uscita
	Video	Audio (L/R)	RGB	Video + Audio (L/R)
EXT 1	O	O	O	Solo l'uscita TV o DTV è disponibile.
EXT 2	O	O		Uscita da scegliere.

- Ingressi e uscite di dispositivi esterni quali videoregistratori, DVD, periferiche di gioco o lettori di dischi video.

Telecomando

- 1 Tasto di standby del televisore
- 2 Seleziona direttamente il televisore e la modalità DTV
- 3 Tasti numerici per selezionare direttamente i canali
- 4 Selezione dei canali memorizzati con una/due cifre
- 5 \oplus : Aumento del volume
 \ominus : Diminuzione del volume
- 6 Disattivazione temporanea dell'audio
- 7 Visualizzazione della Guida elettronica ai programmi (EPG).
- 8 Utile per selezionare rapidamente le funzioni più frequentemente utilizzate.
- 9 Consente di vedere le informazioni sull'emittente corrente
- 10 Tasti colorati:
Utilizzare questi tasti in Elenco canali, ecc..
- 12 Premere per selezionare le modalità dello schermo e del suono per eventi sportivi, cinema e giochi.
- 16 Premere questo tasto in DMA e Anynet+.
(\odot): Questo telecomando può essere utilizzato per gestire le operazioni di registrazione con registratori Samsung dotati della funzione Anynet+.)
- 14 Selezione della sorgente disponibile
- 15 Canale precedente
- 16 P \uparrow : Canale successivo
P \downarrow : Canale precedente
- 17 Visualizza il menu a video principale
- 18 Visualizza Elenco canali a schermo.
- 19 Ritorna al menu precedente.

- 20 Controlla il cursore nel menu
- 21 Esce dal menu a video
- 22 Utilizzarlo quando si connette un dispositivo DMA (Digital Media Adapter) SAMSUNG mediante un'interfaccia HDMI e passando alla modalità DMA. (Il tasto DMA è opzionale.)
Per ulteriori informazioni sulle procedure operative, consultare il Manuale dell'utente del dispositivo DMA.
Questo tasto è disponibile quando "Anynet+ (HDMI-CEC)" è "On" (vedere a pag. 47).
- 23 Selezione della dimensione dell'immagine
- 24 Visualizzazione sottotitoli digitali
- 25 Selezione direttamente la modalità HDMI..

Funzioni Teletext

- 2 Esce dallo schermo Teletext
- 7 Memorizza Teletext
- 8 Selezione formato Teletext
- 9 Mostra Teletext
- 10 Selezione argomento Fastext
- 11 Seleziona alternativamente le modalità Teletext, Double (Doppia) o Mix.
- 14 Selezione modalità Teletext (LIST/FLOF)
- 15 Pagina secondaria Teletext
- 16 P \uparrow : Pagina successiva Teletext
P \downarrow : Pagina precedente Teletext
- 17 Indice Teletext
- 19 Mantieni Teletext
- 21 Annulla Teletext

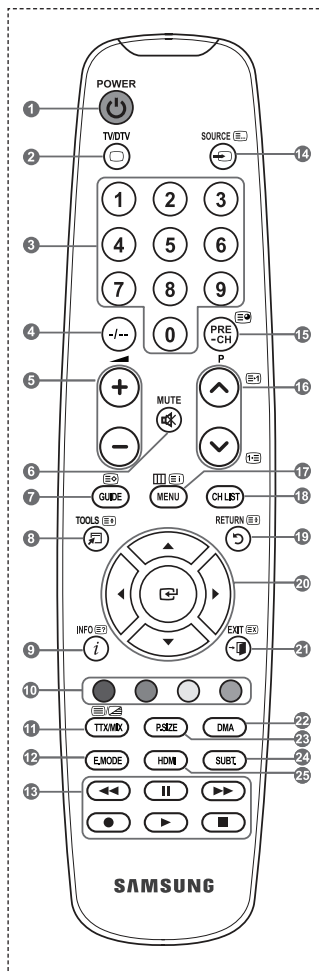

➤ Una illuminazione troppo intensa può avere conseguenze sulle prestazioni del telecomando.

Installazione delle batterie nel telecomando



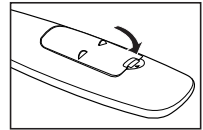
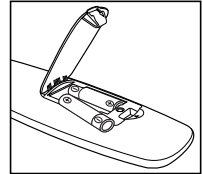
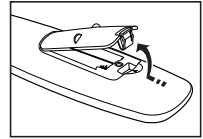

1. Sollevare il coperchio sul retro del telecomando come mostrato in figura.
2. Installare le due batterie AAA.
 - Fare corrispondere i poli “+” e “-” delle batterie con lo schema riportato all'interno del vano.
3. Riposizionare il coperchio.



- Se il telecomando non funziona, effettuare il seguente controllo:
 1. Il televisore è acceso?
 2. I poli - e + delle batterie sono invertiti?
 3. Le batterie sono esaurite?
 4. Si è verificata una interruzione di corrente o il cavo di alimentazione è scollegato?
 5. È presente una luce a fluorescenza speciale o un neon nelle vicinanze?





Accensione e spegnimento

La spina di alimentazione è collegata al pannello posteriore del televisore.

1. Inserire la spina in una presa appropriata.
 - L'indicatore di standby si accende.
2. Premere il pulsante  sull'apparecchio.
 - Per accendere il televisore, è anche possibile premere il tasto **POWER**  o **TV/DTV** del telecomando.
 - All'accensione, l'ultimo canale che si stava guardando prima di spegnere il televisore verrà risSelected automaticamente.
3. Premere i tasti numerici (0~9) o il tasto canale successivo/precedente (/) sul telecomando o il pulsante **< C/P >** sull'apparecchio.
 - Quando si accende il televisore per la prima volta, viene chiesto di scegliere la lingua dei menu.
4. Per spegnere il televisore, premere nuovamente il tasto **POWER** .

Attivazione della modalità Standby del televisore

La modalità Standby del televisore consente di ridurre il consumo di corrente. La modalità Standby è particolarmente utile quando si desidera disattivare temporaneamente il televisore, ad esempio durante i pasti.

1. Premere il tasto **POWER**  del telecomando.
 - Lo schermo si spegne e l'indicatore rosso di standby si accende sul dispositivo.
2. Per riaccendere il televisore, è sufficiente premere nuovamente **POWER** , i tasti numerici (0~9), il tasto **TV/DTV** o il tasto canale precedente/successivo (/)
 - Non lasciare il televisore in modalità standby per periodi di tempo prolungati, ad esempio quando si è in vacanza. Si consiglia di scollegare l'apparecchio dal cavo di alimentazione e dall'antenna.

Visualizzazione dei menu

1. A dispositivo acceso, premere il tasto **MENU**. Viene visualizzato il menu principale. Sul lato sinistro del menu compaiono delle icone: Immagine, Suono, Canale, Impostazione, Ingressi e Menu digitale.
2. Per selezionare un'icone, premere il tasto **▲** o **▼**.
3. Per accedere al sottomenu dell'icona, premere il tasto **ENTER**.
Per uscire, premere il tasto **EXIT**.
 - La visualizzazione del menu a schermo viene disattivata dopo circa un minuto.



Uso del tasto TOOLS

Il tasto **TOOLS** consente di selezionare in modo semplice e rapido le funzioni utilizzate più di frequente. Il menu "Strumenti" (Impostazione strumenti) cambia in base alla modalità di ingresso esterno che si sta visualizzando.

1. A dispositivo acceso, premere il tasto **TOOLS**. Il menu "Strumenti" (Impostazione strumenti) viene visualizzato a schermo.
2. Premere il tasto **▲** o **▼** per selezionare un menu.
3. Premere i tasti **▲/▼/◀/▶/ENTER** per visualizzare, modificare o utilizzare le voci selezionate. Per una descrizione più dettagliata di ogni funzione, consultare la pagina corrispondente.

- ◆ Anynet+ (HDMI-CEC), Vedere pagine da 47
- ◆ Modalità immagine, Vedere pagine da 16
- ◆ Modalità audio, Vedere pagine da 21
- ◆ Timer stand-by, Vedere pagine da 23
- ◆ TS XT SRS, Vedere pagine da 21
- ◆ Risp. energia, Vedere pagine da 26
- ◆ Dual I-II, Vedere pagine da 22
- ◆ Regolazione auto, Vedere pagine da 45

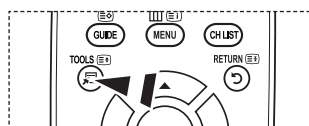

Plug & Play

Se il televisore viene acceso per la prima volta, alcune impostazioni di base vengono visualizzate automaticamente e in sequenza. Sono disponibili le seguenti impostazioni.

- Funzioni relative alla televisione digitale (DVB) possono essere utilizzate solo nelle nazioni o aree dove vengono trasmessi i segnali terrestri digitali DVB-T (MPEG2). Si prega di chiedere al proprio rivenditore se nella propria nazione o area è possibile ricevere i segnali DVB-T. Anche se questo televisore è conforme alle specifiche DVB-T, la compatibilità con le future trasmissioni in formato terrestre digitale DVB-T non è garantita. Alcune funzioni potrebbero non essere disponibili in determinate nazioni.
1. Premere il tasto **POWER** del telecomando.
Viene visualizzato il messaggio "Start Plug & Play." con "OK" selezionato.
 2. Selezionare la lingua desiderata premendo il tasto **▲** o **▼**.
Premere il tasto **ENTER** per confermare la selezione.
 3. Premere il tasto **◀** o **▶** per selezionare "Demo Negozio" o "Uso domestico", quindi premere il tasto **ENTER**.
 - Si consiglia di impostare la modalità TV o "Uso domestico" per ottenere la migliore qualità d'immagine in un ambiente domestico.
 - La modalità "Demo Negozio" è da utilizzare solo nei punti vendita.
 - Se l'unità è stata accidentalmente impostata sulla modalità "Demo Negozio" e si desidera tornare alla modalità "Uso domestico"(Standard): Premere il tasto Volume del televisore. Quando il menu OSD Volume viene visualizzato, tenere premuto il tasto **MENU** del televisore per 5 secondi.
 4. Viene visualizzato il messaggio "Controlla ingresso ant." con "OK" già selezionato.
Premere il tasto **ENTER**.
 - Verificare che il cavo dell'antenna sia collegato correttamente.
 5. Selezionare la nazione appropriata premendo il tasto **▲** o **▼**.
Premere il tasto **ENTER** per confermare la selezione.
 6. Viene visualizzato il messaggio "Alcune funzioni DTV potrebbero non essere disponibili. Scansione analogica?".
Premere i tasti **◀** o **▶** per selezionare "Sì" o "No", quindi premere il tasto **ENTER**.
 - **Sì:** Per prima cosa viene eseguita una ricerca dei canali TV analogici, quindi si avvia una ricerca automatica dei canali digitali.
 - **No:** Viene eseguita solo una ricerca dei canali TV analogici.
 7. Viene visualizzato il menu "Memorizzazione automatica" con "Avvio" già selezionato. Premere il tasto **ENTER**.
 - La ricerca dei canali inizia e termina in modo automatico.
Viene visualizzato il menu di ricerca canali DTV e il canale DTV viene aggiornato automaticamente.
 - Se il canale DTV viene aggiornato, l'opzione Sorgente nell'elenco sorgenti del menu Inserisci viene impostata automaticamente su DTV.
Dopo aver memorizzato tutti i canali disponibili, viene visualizzato il menu "Imposta ora".
 - Premere il tasto **ENTER** in qualsiasi momento per interrompere il processo di memorizzazione.
 - Per informazioni dettagliate sull'aggiornamento del canale DTV, consultare pagina 29 di questo manuale.
Una volta memorizzati tutti i canali digitali disponibili, viene visualizzata la finestra di selezione del fuso orario.
 8. Premere il tasto **ENTER**.
Selezionare "Mese", "Data", "Anno", "Ora" o "min" premendo il tasto **◀** o **▶**.
Impostare "Mese", "Data", "Anno", "Ora" o "min" premendo il tasto **▲** o **▼**.
 - E' anche possibile impostare le voci "Mese", "Data", "Anno", "Ora" e "min" premendo i tasti numerici sul telecomando.



9. Premere **ENTER** per confermare le impostazioni. Viene visualizzato il messaggio Buona visione. Al termine, premere il tasto **ENTER**.
 - Anche se non si preme il tasto **ENTER**, il messaggio scompare automaticamente dopo alcuni secondi.

- ◆ **Lingua:** Selezionare la lingua.
- ◆ **Nazione:** Selezionare la nazione.
- ◆ **Memorizzazione automatica:** Ricerca automaticamente i canali memorizzati disponibili localmente.
- ◆ **Imposta Ora:** Imposta l'ora corrente dell'orologio del televisore.

Per reimpostare questa funzione...

1. Premere il tasto **MENU** per visualizzare il menu. Premere il tasto **▲** o **▼** per selezionare "Impostazione", quindi premere il tasto **ENTER**.
2. Premere nuovamente il tasto **ENTER** per selezionare "Plug & Play".
Per ulteriori informazioni sull'impostazione delle opzioni, vedere pag. 10.
 - La funzione "Plug & Play" è disponibile solo in modalità TV.



Memorizzazione automatica dei canali

È possibile effettuare la scansione delle gamme di frequenza disponibili. La disponibilità dipende dalla nazione. I numeri di programma assegnati automaticamente potrebbero non corrispondere ai numeri di programma effettivi o desiderati. Tuttavia, è possibile ordinare manualmente i numeri ed eliminare i canali indesiderati.

1. Premere il tasto **MENU** per visualizzare il menu. Premere il tasto **▲** o **▼** per selezionare "Canale", quindi premere il tasto **ENTER**.
2. Premere il tasto **ENTER** per selezionare "Nazione".
3. Selezionare la nazione appropriata premendo il tasto **▲** o **▼**. Premere il tasto **ENTER** per confermare la selezione.
 - Anche se è stata modificata l'impostazione della nazione in questo menu, l'impostazione della nazione per il DTV rimane invariata. (Vedere pagine da 29)
4. Premere il tasto **▲** o **▼** per selezionare "Memorizzazione automatica", quindi premere il tasto **ENTER**.
5. Premere il tasto **ENTER**.
 - Il televisore inizierà a memorizzare tutti i canali disponibili.
 - Premere il tasto **ENTER** in qualsiasi momento per interrompere la memorizzazione e ritornare al menu "Canale".
6. Dopo aver memorizzato tutti i canali disponibili, verrà visualizzato il menu "Ordina". (Vedere pagine da 14)



Memorizzazione manuale dei canali

➤ Non disponibile in modalità DTV o con ingresso esterno.

È possibile memorizzare i canali televisivi, compreso quelli ricevuti via cavo.

Quando si memorizzano manualmente i canali, è possibile scegliere:

- ◆ Se memorizzare o meno ogni canale trovato.
- ◆ Il numero di programma di ogni canale memorizzato che si desidera identificare.

1. Premere il tasto **MENU** per visualizzare il menu.
Premere il tasto ▲ o ▼ per selezionare "Canale", quindi premere **ENTER**.
2. Premere il tasto ▲ o ▼ per selezionare "Memorizzazione manuale", quindi premere il tasto **ENTER**.
3. Selezionare l'opzione desiderata premendo il tasto ▲ o ▼, quindi premere **ENTER**.
4. Una volta terminata l'impostazione, premere il tasto **ENTER**.
5. Premere il tasto **EXIT** per uscire.

- ◆ **Programma** (Numero di programma da assegnare a un canale)
 - Premere il tasto ▲ o ▼ fino a quando appare il numero corretto.

➤ È anche possibile selezionare direttamente il numero del canale premendo i tasti numerici (0~9).

- ◆ **Sistema colore: Automatico/PAL/SECAM/NTSC4.43**

- Premere il tasto ▲ o ▼ per selezionare lo standard del colore desiderato.

- ◆ **Sistema audio: BG/DK/I/L**

- Premere il tasto ▲ o ▼ per selezionare lo standard audio desiderato.

- ◆ **Canale** (Quando si conosce il numero del canale da memorizzare)

- Premere il tasto ▲ o ▼ per selezionare **C** (canale via antenna) o **S** (canale via cavo).

- Premere il tasto ►, quindi premere il tasto ▲ o ▼ per selezionare il numero desiderato.

➤ È anche possibile selezionare direttamente il numero del canale premendo i tasti numerici (0~9).

➤ Se l'audio è anomalo o assente, rifelezionare lo standard audio richiesto.

- ◆ **Ricerca** (Quando non si conosce il numero del canale)

- Premere il tasto ▲ o ▼ per avviare la ricerca.

- Il sintonizzatore effettua la scansione della gamma di frequenza fino a quando appare il primo canale o il canale selezionato.

- ◆ **Memorizza** (Quando si memorizza il canale e il numero di programma corrispondente)

- Impostare su "OK" premendo il tasto **ENTER**.

➤ **Modalità del canale**

- **P** (Programma): Una volta completata la sintonizzazione, alle emittenti della propria area viene assegnato un numero da P00 a P99. In questa modalità, è possibile selezionare un canale digitando il numero corrispondente.
- **C** (Antenna): È possibile selezionare un canale immettendo in questa modalità il numero assegnato a ciascuna emittente.
- **S** (Cavo): È possibile selezionare un canale immettendo in questa modalità il numero assegnato a ciascun canale via cavo.



Aggiunta / Blocco di canali

➤ Non disponibile in modalità DTV o con ingresso esterno.

Utilizzando la funzione **Gestore canale** è possibile bloccare o aggiungere ulteriori canali.

1. Premere il tasto **MENU** per visualizzare il menu.
Premere il tasto **▲** o **▼** per selezionare "Canale", quindi premere il tasto **ENTER**.
2. Premere il tasto **▲** o **▼** per selezionare "Gestore canale", quindi premere il tasto **ENTER**.

◆ Aggiunta di canali

Utilizzando l'Elenco canali è possibile aggiungere ulteriori canali.

3. Selezionare Elenco canali premendo il tasto **ENTER**.
4. Spostarsi nel campo (⊕) premendo i tasti **▲**, **▼**, **◀** o **▶**, selezionare il canale da aggiungere e premere **ENTER** per aggiungere il canale.
 - Se si preme di nuovo il tasto **ENTER** il simbolo (✓) accanto al canale scompare e il canale non viene aggiunto.
 - "☐" è attivo quando la funzione "Blocco canali" è impostata su "Acceso".

◆ Blocco di canali

Tramite questa funzione è possibile impedire agli utenti non autorizzati, ad esempio i bambini, di guardare programmi non adatti, annullando il video e azzerando l'audio.

5. Premere il tasto **▲** o **▼** per selezionare "Blocco canali", quindi premere **ENTER**.
6. Selezionare "Acceso" premendo il tasto **▲** o **▼**, quindi premere **ENTER**.
7. Premere il tasto **▲** o **▼** per selezionare "Elenco canali", quindi premere **ENTER**.
8. Spostarsi nel campo "☐" premendo i tasti **▲**, **▼**, **◀** o **▶**, selezionare il canale da bloccare e premere **ENTER**.
 - Se si preme di nuovo il tasto **ENTER** il simbolo (✓) accanto al canale scompare e il canale non viene bloccato.
 - Una volta attivata la funzione Blocco canali viene visualizzata una pagina blu.
9. Al termine, premere il tasto **EXIT**.
 - Selezionare "Acceso" o "Spento" nel menu "Blocco canali" per attivare o disattivare con facilità i canali selezionati su "☐".

📄 È possibile selezionare queste opzioni semplicemente premendo il tasto **CH LIST** sul telecomando.

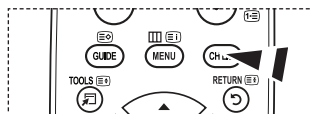
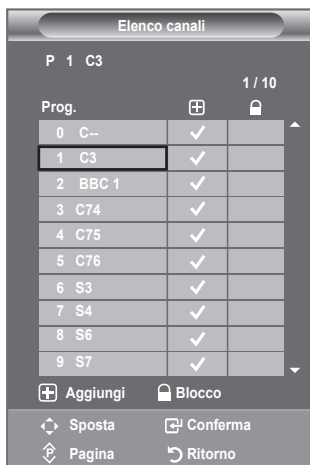

Ordinamento dei canali memorizzati

Questa operazione consente di modificare i numeri di programma dei canali memorizzati.

È spesso necessaria dopo la memorizzazione automatica dei canali.

➤ Non disponibile in modalità DTV o con ingresso esterno.

1. Premere il tasto **MENU** per visualizzare il menu. Premere il tasto **▲** o **▼** per selezionare "Canale", quindi premere il tasto **ENTER**.
2. Premere il tasto **▲** o **▼** per selezionare "Ordina", quindi premere il tasto **ENTER**.
3. Selezionare il numero del canale da modificare premendo più volte il tasto **▲** o **▼**. Premere il tasto **ENTER**.
 - Il numero e il nome del canale selezionato viene spostato nella parte destra dello schermo.
4. Premere il tasto **▲** o **▼** per passare alla posizione desiderata, quindi premere il tasto **ENTER**.
5. Ripetere i passaggi da **3** a **4** per ogni canale da ordinare.
6. Al termine, premere il tasto **EXIT**.



Assegnazione di nomi ai canali

I nomi dei canali vengono assegnati automaticamente in base alle informazioni trasmesse. È possibile tuttavia assegnare nuovi nomi modificando quelli esistenti.

➤ Non disponibile in modalità DTV o con ingresso esterno.

1. Premere il tasto **MENU** per visualizzare il menu. Premere il tasto **▲** o **▼** per selezionare "Canale", quindi premere il tasto **ENTER**.
2. Premere il tasto **▲** o **▼** per selezionare "Nome", quindi premere il tasto **ENTER**.
3. Se necessario, selezionare il canale a cui assegnare un nuovo nome premendo il tasto **▲** o **▼**. Premere il tasto **ENTER**.
 - Viene visualizzata la barra di selezione attorno alla casella del nome.

Per	Operazione da eseguire
Selezionare una lettera, numero o simbolo	Premere il tasto ▲ o ▼
Passare alla lettera successiva	Premere il tasto ▶
Tornare alla lettera precedente	Premere il tasto ◀
Confermare il nome	Premere il tasto ENTER

➤ Sono disponibili i seguenti caratteri: Lettere dell'alfabeto (A~Z) / Numeri (0~9) / Caratteri speciali (+, -, *, /, spazio)

5. Ripetere i passaggi da **3** a **4** per ogni canale al quale si desidera assegnare un nuovo nome.
6. Al termine, premere il tasto **EXIT**.



Sintonia fine dei canali

Utilizzare la sintonia fine per regolare manualmente un canale la cui ricezione non è ottimale.

- Non disponibile in modalità DTV o con ingresso esterno.
1. Utilizzare i tasti numerici per selezionare direttamente il canale da sintonizzare.
 2. Premere il tasto **MENU** per visualizzare il menu. Premere il tasto ▲ o ▼ per selezionare “Canale”, quindi premere il tasto **ENTER**.
 3. Premere il tasto ▲ o ▼ per selezionare “Sintonia fine”, quindi premere il tasto **ENTER**.
 4. Premere il tasto ◀ o ▶ per regolare la sintonia fine. Premere il tasto **ENTER**.
 5. Al termine, premere il tasto **EXIT**.
 - I canali sintonizzati e memorizzati sono evidenziati da un asterisco “*” alla destra del numero del canale nel relativo riquadro. Il numero del canale diventa rosso.
 - Per reimpostare la sintonia, selezionare “Reset” premendo il pulsante ▲ o ▼, quindi premere **ENTER**.



LNA (Low Noise Amplifier)

Se il televisore si trova in un'area caratterizzata da segnale debole, la funzione LNA è in grado di migliorare la ricezione (grazie a un preamplificatore low-noise che potenzia il segnale in ingresso).

- Non disponibile in modalità DTV o con ingresso esterno.
1. Premere il tasto **MENU** per visualizzare il menu. Premere il tasto ▲ o ▼ per selezionare “Canale”, quindi premere il tasto **ENTER**.
 2. Premere il tasto ▲ o ▼ per selezionare “LNA”, quindi premere il tasto **ENTER**.
 3. Premere il tasto ▲ o ▼ per selezionare “Spento” o “Acceso”, quindi premere **ENTER**.
 4. Al termine, premere il tasto **EXIT**.



Modifica dello standard dell'immagine

È possibile selezionare il tipo di immagine che più corrisponde alle proprie esigenze.

1. Premere il tasto **MENU** per visualizzare il menu.
Premere il tasto **ENTER** per selezionare "Immagine".
2. Premere di nuovo **ENTER** per selezionare "Modalità".
3. Premere il tasto **▲** o **▼** per selezionare l'effetto desiderato.
Premere il tasto **ENTER**.
4. Al termine, premere il tasto **EXIT**.

- ◆ **Dinamica:** Imposta l'immagine da visualizzare in alta definizione in un ambiente luminoso.
- ◆ **Standard:** Imposta l'immagine per una visualizzazione ottimale in condizioni di luce normali.
- ◆ **Film:** Imposta l'immagine per una visualizzazione confortevole in un ambiente buio.

➤ La modalità Immagine deve essere regolata separatamente per ogni sorgente d'ingresso.

Impostazioni rapide

1. Premere il tasto **TOOLS** sul telecomando.
2. Premere il tasto **▲** o **▼** per selezionare "Immagine".
3. Per selezionare l'opzione desiderata, premere il tasto **◀** o **▶**.
4. Per uscire, premere i tasti **EXIT** o **TOOLS**.

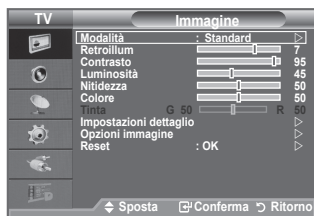

Regolazione dell'immagine personalizzata

Il televisore dispone di varie impostazioni che consentono di controllare la qualità dell'immagine.

1. Per selezionare l'effetto desiderato, seguire le istruzioni da 1 a 3 fornite nella sezione "Modifica dello standard dell'immagine". (pagina 16).
2. Premere il tasto ▲ o ▼ per selezionare una voce. Premere il tasto **ENTER**.
3. Premere il tasto ◀ o ▶ per aumentare o diminuire il valore di una voce. Premere il tasto **ENTER**.
4. Al termine, premere il tasto **EXIT**.

- ◆ **Retroillum:** È possibile regolare la luminosità dello schermo modificando la retroilluminazione dell'LCD. (0~10)
- ◆ **Contrasto:** Regola l'effetto chiaro-scuro tra gli oggetti e lo sfondo.
- ◆ **Luminosità:** Regola la luminosità dell'intero schermo.
- ◆ **Nitidezza:** Regola i contorni degli oggetti rendendoli più nitidi o scuri.
- ◆ **Colore:** Regola i colori rendendoli più chiari o scuri.
- ◆ **Tinta:** Regola i colori degli oggetti, rendendoli più rossi o verdi per offrire immagini più naturali.

- Le regolazioni vengono memorizzate in base alla modalità Immagine selezionata.
- In modalità PC, è possibile modificare solo i parametri "Retroillum", "Contrasto" e "Luminosità". (32, 37 poll)
- In modalità PC, è possibile modificare solo i parametri "Contrasto" e "Luminosità". (40 poll)
- In modalità Analog TV, Est., AV, S-Video del sistema PAL, non è possibile utilizzare la funzione "Tinta".
- Premendo il tasto "Reset" è possibile ripristinare le impostazioni di fabbrica per visualizzare l'immagine. (Consultare "Ripristino delle impostazioni predefinite dell'immagine" a pagina 18)

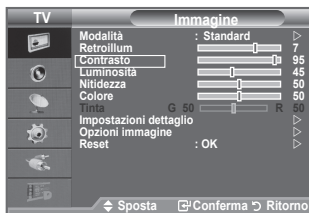

Configurazione delle impostazioni dettagliate dell'immagine

È possibile selezionare il tono del colore ottimale per la propria vista.

1. Premere il tasto **MENU** per visualizzare il menu. Premere il tasto **ENTER** per selezionare "Immagine".
2. Premere il tasto **ENTER** per selezionare "Modalità". Premere il tasto ▲ o ▼ per selezionare "Standard" o "Film", quindi premere **ENTER**.
3. Premere ▲ o ▼ per selezionare "Impostazioni dettaglio", quindi premere il tasto **ENTER**.
4. Selezionare l'opzione desiderata premendo il tasto ▲ o ▼, quindi premere il tasto **ENTER**.
5. Una volta terminata l'impostazione, premere il tasto **ENTER**.
6. Al termine, premere il tasto **EXIT**.
 - "L'opzione "Impostazioni dettaglio" è disponibile in modalità "Standard" o "Film".
 - In modalità PC, è possibile modificare solo i parametri

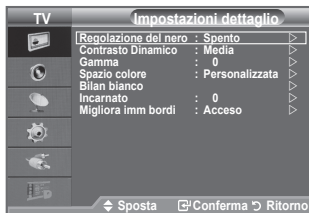
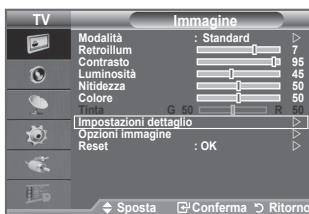

“Contrasto Dinamico”, “Gamma” e “Bilan bianco” tra le opzioni della voce “Impostazioni dettaglio”.

- ◆ **Regolazione del nero: Spento/Bassa/Media/Alto**
Consente di selezionare direttamente il livello di nero sullo schermo per regolarne la profondità.
- ◆ **Contrasto Dinamico: Spento/Bassa/Media/Alto**
Consente regolare in modo ottimale il livello di contrasto il contrasto dello schermo.
- ◆ **Gamma: -3 ~ +3**
E' possibile regolare l'intensità dei colori primari (rosso, verde, blu).
Premere il tasto ◀ o ▶ fino a raggiungere l'impostazione ottimale.
- ◆ **Spazio colore: Automatico/Nativa/Personalizzata**
Lo spazio colore è la matrice di colori composta dai colori rosso, verde e blu.
Per scoprire lo straordinario mondo dei colori naturali basta selezionare lo spazio colore preferito.
 - ◆ **Automatico:** Lo Spazio colore Automatico regola automaticamente la tonalità più naturale dei colori basata sulle sorgenti del programma.
 - ◆ **Nativa:** Lo Spazio colore Nativa offre tonalità di colore ricche e profonde.
 - ◆ **Personalizzata:** Regola la gamma colore per adattarla alle proprie preferenze.

➤ Personalizzazione dello Spazio colore

Colore: Rosso/Verde/Blu/Giallo/Ciano/Magenta

Regola la gamma colore per adattarla alle proprie preferenze.

La funzione "Colore" è disponibile quando l'opzione "Spazio colore" è impostata su "Personalizzata".

Premere il tasto ▲ o ▼ per selezionare "Rosso", "Verde", "Blu", "Giallo", "Ciano" o "Magenta".

Premere il tasto ENTER .

Rosso/Verde/Blu: Nella funzione "Colore", è possibile regolare i valori RGB per i colori selezionati.

Premere il tasto ▲ o ▼ per selezionare "Rosso", "Verde" o "Blu" e modificarne i valori.

Premere il tasto ENTER .



Premere il tasto ◀ o ▶ per diminuire o aumentare il valore di un'area particolare. Premere il tasto ENTER .

Reset: Ripristina le impostazioni dello spazio colore ai valori predefiniti.

- ◆ **Bilan bianco: R-Offset/G-Offset/B-Offset/R-Gain/G-Gain/B-Gain/Reset**
Consente di regolare la temperatura del colore per ottenere immagini più naturali.
R-Offset/G-Offset/B-Offset/R-Gain/G-Gain/B-Gain: Una volta modificato il valore, lo schermo viene aggiornato automaticamente.
Selezionare l'opzione desiderata premendo il tasto ▲ o ▼, quindi premere ENTER .
- ◆ **Incarnato: -15 ~ +15**
E' possibile enfatizzare il tono "incarnato" dell'immagine.
Premere il tasto ◀ o ▶ fino a ottenere l'impostazione ottimale.
 - Una volta modificato il valore, lo schermo viene automaticamente aggiornato.
- ◆ **Migliora imm bordi: Spento/Accesso**

Ripristino delle impostazioni predefinite dell'immagine

È possibile ripristinare le impostazioni di visualizzazione dell'immagine preimpostate in fabbrica.

1. Per selezionare l'effetto dell'immagine desiderato, seguire le istruzioni da 1 a 3 fornite nella sezione "Modifica dello standard dell'immagine" (pagina 16).
2. Premere il tasto ▲ o ▼ per selezionare "Reset", quindi premere il tasto ENTER .
3. Premere il tasto ▲ o ▼ per selezionare "OK" o "Cancella".
Premere il tasto ENTER .
4. Al termine, premere il tasto EXIT.
 - La funzione "Reset" verrà impostata per ogni modalità immagine.

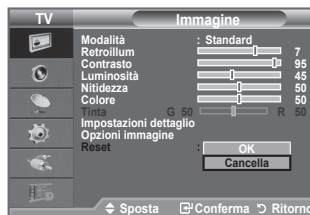

Configurazione di Opzioni immagine

1. Premere il tasto **MENU** per visualizzare il menu.
Premere il tasto **ENTER** per selezionare "Immagine".
2. Premere **▲** o **▼** per selezionare "Opzioni immagine", quindi premere il tasto **ENTER**.
3. Selezionare l'opzione desiderata premendo il tasto **▲** o **▼**, quindi premere il tasto **ENTER**.
4. Una volta terminata l'impostazione, premere il tasto **ENTER**.
5. Al termine, premere il tasto **EXIT**.

➤ In modalità PC, è possibile modificare solo i parametri "Toni colore" e "Formato" tra le opzioni della voce "Opzioni immagine".

◆ **Toni colore: Freddo2/Freddo1/Normale/Caldo1/Caldo2**

È possibile selezionare il tono del colore ottimale per la propria vista.

➤ Le regolazioni vengono memorizzate in base alla modalità dell'immagine selezionata.

➤ È possibile attivare le opzioni "Caldo1" e "Caldo2" solo quando la modalità dell'immagine è impostata su "Film".

◆ **Formato: Automatico/16:9/Wide Zoom/Zoom/4:3/Solo scansione**

È possibile impostare le dimensioni dell'immagine che più si adattano alle proprie esigenze.

- ◆ **Automatico:** Regola automaticamente la dimensione dell'immagine su un rapporto larghezza/altezza "16:9".
- ◆ **16 :9:** Regola la dimensione dell'immagine a 16:9, un valore appropriato per visualizzare DVD o trasmissioni panoramiche.
- ◆ **Wide Zoom:** Aumenta le dimensioni dell'immagine a più di 4:3.
- ◆ **Zoom:** Ingrandisce il formato 16:9 (in senso verticale) per adattarlo alle dimensioni dello schermo.
- ◆ **4:3:** Questa è l'impostazione predefinita per un filmato video o una trasmissione normale.
- ◆ **Solo scansione:** Utilizzare questa funzione per visualizzare l'immagine completa con segnali HDMI (720p/1080i) o Component (1080i).



➤ La funzione "Automatico" è disponibile solo in modalità "TV", "DTV", "Est.1", "Est.2", "AV" e "S-Video".

➤ In modalità PC, è possibile regolare solo i formati "16:9" e "4:3".

➤ Le impostazioni possono essere regolate e memorizzate per ogni dispositivo esterno connesso a un ingresso TV.

➤ Se si visualizza una immagine fissa per oltre due ore, sullo schermo potrebbe apparire una immagine residua temporanea.

➤ **Wide Zoom:** Spostare lo schermo verso l'alto e verso il basso utilizzando il tasto **▲** o **▼** dopo avere selezionato  tramite il tasto **▶** o **ENTER**.

➤ **Zoom:** Selezionare  premendo i tasti **◀** o **▶**. Per spostare l'immagine in alto o in basso, utilizzare il tasto **▲** o **▼**. Dopo avere selezionato , premere il tasto **▲** o **▼** per aumentare o ridurre il formato dell'immagine in direzione verticale.

➤ **Dopo aver selezionata l'opzione "Solo scansione" in modalità HDMI (1080i) o Comp. (1080i):** Selezionare  premendo il tasto **◀** o **▶**. Utilizzare il tasto **▲**, **▼**, **◀** o **▶** per spostare l'immagine.

Reset: Premere il tasto **◀** o **▶** per selezionare "Reset", quindi premere **ENTER**.

È possibile azzerare l'impostazione.

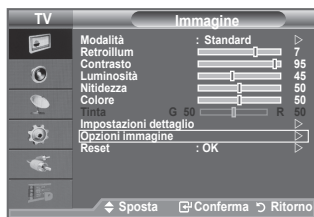

 È possibile selezionare queste opzioni semplicemente premendo il tasto **P.SIZE** sul telecomando.

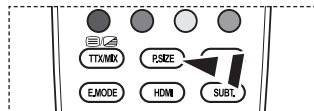

◆ **Mod schermo: 16:9/Wide Zoom/Zoom/4:3**

Quando si imposta il formato dell'immagine su Automatico su un televisore con formato 16:9, è possibile determinare le dimensioni dell'immagine da visualizzare nel formato 4:3 WSS (Wide Screen Service). Ogni nazione europea richiede un formato dell'immagine diverso e questa funzione deve essere quindi selezionata dall'utente.

- ◆ **16:9:** Imposta l'immagine in modalità 16:9.
- ◆ **Wide Zoom:** Aumenta le dimensioni dell'immagine a più di 4:3.
- ◆ **Zoom:** Ingrandisce verticalmente la dimensione dell'immagine sullo schermo.
- ◆ **4:3:** Imposta la visualizzazione nella modalità normale 4:3.

- Questa funzione è disponibile in modalità "Automatico".
- Questa funzione non è disponibile in modalità "Comp." o "HDMI".

◆ **Digital NR: Spento/Bassa/Media/Alto/Automatico**

Se il segnale ricevuto dal televisore è debole, è possibile attivare la funzione Digital Noise Reduction per ridurre i disturbi statici e l'effetto "ghosting" sullo schermo.

- Se il segnale è debole, selezionare una delle altre opzioni disponibili fino a ottenere la migliore qualità visiva.

◆ **DNle: Spento/Demo/Accesso**

Questo apparecchio televisivo include la funzione DNle per offrire un'alta qualità visiva. Attivando questa opzione, è possibile visualizzare l'immagine con la funzione DNle attivata. Se si imposta la funzione DNle su Demo, è possibile visualizzare a scopo dimostrativo una immagine migliorata attraverso la funzione DNle e una immagine normale. Utilizzando questa funzione, è possibile rendersi conto della differenza di qualità visiva.

- DNle™ (motore Digital Natural Image) **DNle™**
Questa funzione consente di visualizzare immagini più dettagliate con riduzione dei disturbi 3D, miglioramento dei dettagli, del contrasto e del bianco. Il nuovo algoritmo di compensazione dell'immagine permette di ottenere immagini più brillanti, chiare e dettagliate. La tecnologia DNle™ si adatta a ogni tipo di segnale.
- "DNle" è disponibile solo in modalità "Dinamica".

◆ **Livello di nero HDMI: Normale/Bassa**

E' possibile selezionare il livello di nero dello schermo per regolare la profondità dell'immagine.

- Questa funzione si attiva solo quando l'ingresso esterno è collegato a HDMI (segnali RGB).

◆ **Modaita' schermo blu: Spento/Accesso**

Questa funzione è solo per gli utenti esperti in grado di regolare le misurazioni del dispositivo AV. Questa funzione visualizza solo il segnale blu rimuovendo i segnali rosso e verde dal video, in modo da offrire un effetto Blue Filter utile per regolare il Colore e la Tinta delle apparecchiature video quali lettori DVD, impianti Home Theaters, ecc.

Questa funzione consente di regolare a livello di segnale il Colore e la Tinta di qualsiasi dispositivo video che utilizzi modelli di tipo Color Bar Pattern per i colori Rosso/Verde/Blu/Ciano/Magenta/Giallo, senza l'uso di un ulteriore Blue Filter.

- La Modalità "Solo blu" è disponibile quando la modalità immagine è impostata su "Film" o "Standard".

Funzioni audio

1. Premere il tasto **MENU** per visualizzare il menu.
Premere il tasto ▲ o ▼ per selezionare "Suono", quindi premere il tasto **ENTER**.
2. Selezionare l'opzione desiderata premendo il tasto ▲ o ▼, quindi premere **ENTER**.
3. Una volta terminata l'impostazione, premere il tasto **ENTER**.
4. Premere il tasto **EXIT** per uscire.



- ◆ **Modalità: Standard/Musica/Film/Dialoghi/Personalizzata**
È possibile selezionare il tipo di effetto audio da utilizzare mentre si guarda una trasmissione.

Impostazioni rapide

1. Premere il tasto **TOOLS** sul telecomando.
2. Premere il tasto ▲ o ▼ per selezionare "Modalità audio".
3. Premere i tasti ◀ o ▶ per selezionare la modalità audio desiderata.
4. Al termine, premere il tasto **EXIT** o **TOOLS**.



- ◆ **Equalizzatore: Bilanc./100Hz/300Hz/1kHz/3kHz/10kHz**
Il televisore dispone di varie impostazioni che consentono di controllare la qualità dell'audio.
➤ Se si modificano queste impostazioni, la modalità audio viene automaticamente impostata su "Personalizzata".

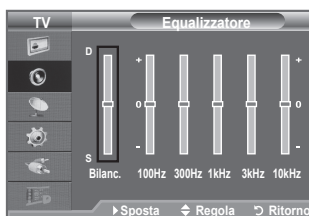

- ◆ **TS XT SRS: Spento/Accesso**
TruSurround XT è una tecnologia SRS brevettata che risolve il problema della riproduzione di contenuti multicanale 5,1 su due altoparlanti. TruSurround offre una straordinaria esperienza Surround Sound virtuale attraverso un sistema di riproduzione a due altoparlanti, inclusi gli altoparlanti interni del televisore. È pienamente compatibile con tutti i formati multicanale.

Impostazioni rapide

1. Premere il tasto **TOOLS** sul telecomando.
2. Premere il tasto ▲ o ▼ per selezionare "TS XT SRS"
3. Premere il tasto ◀ o ▶ per selezionare "Spento" o "Accesso".
4. Al termine, premere il tasto **EXIT** o **TOOLS**.



TruSurround XT, SRS e il simbolo  sono marchi di SRS Labs, Inc. La tecnologia **TruSurround XT** è incorporata in base ai termini della licenza di SRS Labs, Inc.

◆ **Volume auto: Spento/Accesso**

Le condizioni del segnale variano a seconda dell'emittente, ma non è pratico regolare il volume ogni volta che si cambia canale. Questa funzione consente di regolare automaticamente il volume del canale desiderato diminuendo il livello dell'uscita audio quando il segnale di modulazione è alto oppure aumentando il livello dell'uscita audio quando il segnale di modulazione è basso.

◆ **Altoparlante TV: Spento/Accesso**

Se si desidera ascoltare l'audio da altoparlanti separati, annullare l'amplificatore interno.

- I tasti ▲+, ▼- e MUTE non sono disponibili quando "Altoparlante TV" è impostato su "Spento".
- Quando "Altoparlante TV" è impostato su "Spento", il menu Suono non può essere regolato.



Prodotto su licenza di Dolby Laboratories.
Dolby e il doppio simbolo D sono marchi di Dolby Laboratories.

Selezione della modalità audio

E' possibile impostare la modalità Suono nel menu "Strumenti"

Quando si imposta la modalità "Dual I-II", la modalità audio corrente viene visualizzata a schermo.

1. Premere il tasto **TOOLS** sul telecomando.
2. Premere il tasto ▲ o ▼ per selezionare "Dual I-II"
3. Per selezionare l'opzione desiderata, premere il tasto ◀ o ▶.
4. Premere il tasto **ENTER**.



	Tipo di audio	DUAL 1/2	Predefinito
A2 Stereo	Mono	MONO	Cambio automatico
	Stereo	STEREO ↔ MONO	
	Dual	DUAL 1 ↔ DUAL 2	DUAL 1
Stereo NICAM	Mono	MONO	Cambio automatico
	Stereo	MONO ↔ STEREO	
	Dual	MONO ↔ DUAL 1 DUAL 2 ←	DUAL 1

- Se il segnale stereo è debole e si verifica un cambio automatico, passare alla modalità Mono.
- Questa funzione è attiva solo con segnale audio stereo. Al contrario, non è attiva con segnale audio mono.
- Questa funzione è disponibile solo in modalità TV analogica.

Collegamento delle cuffie (venduti separatamente)

È possibile collegare le cuffie al televisore se si desidera guardare un programma televisivo senza disturbare le altre persone presenti nella stanza.

- Quando si inserisce il jack della cuffia nella porta corrispondente, nel menu Suono è possibile attivare solo l'opzione "Volume auto".
- L'uso prolungato delle cuffie ad alto volume può causare danni all'udito.
- Quando si collega la cuffia al sistema, gli altoparlanti vengono disattivati.
- Il volume delle cuffie e quello del televisore si regolano in modo diverso.



Impostazione e visualizzazione dell'ora corrente

È possibile impostare l'orologio del televisore per visualizzare l'ora corrente quando si preme il tasto INFO. È necessario impostare l'ora anche per utilizzare il timer di accensione o spegnimento automatico.

1. Premere il tasto **MENU** per visualizzare il menu.
Premere il tasto ▲ o ▼ per selezionare "Impostazione", quindi premere il tasto **ENTER**.
2. Premere il tasto ▲ o ▼ per selezionare "Ora", quindi premere **ENTER**.
3. Premere il tasto **ENTER** per selezionare "Imposta Ora".

Per	Premere
Passare a "Mese", "Data", "Anno", "Ora" o "Minuto"	Tasto ◀ o ▶.
Impostare "Mese", "Data", "Anno", "Ora" o "Minuto"	Tasto ▲ o ▼.
Conferma impostazione	Tasto ENTER .

5. Al termine, premere il tasto **EXIT**.
 - Se si scollega il cavo di alimentazione, sarà necessario impostare nuovamente l'orologio.
 - È anche possibile impostare l'anno, il mese, la data, l'ora e i minuto premendo i tasti numerici del telecomando.



Impostazione del timer di spegnimento

È possibile selezionare un intervallo di tempo compreso tra 30 e 180 minuti per impostare il passaggio automatico del televisore in modalità standby.

1. Premere il tasto **MENU** per visualizzare il menu.
Premere il tasto ▲ o ▼ per selezionare "Impostazione", quindi premere il tasto **ENTER**.
2. Premere il tasto ▲ o ▼ per selezionare "Ora", quindi premere **ENTER**.
3. Premere il tasto ▲ o ▼ per selezionare "Timer stand-by", quindi premere **ENTER**.
4. Premere ripetutamente il tasto ▲ o ▼ fino a quando appare l'impostazione desiderata (Spento, 30, 60, 90, 120, 150, 180).
Premere il tasto **ENTER**.
5. Al termine, premere il tasto **EXIT**.
 - Quando il timer raggiunge lo 0 il televisore passa automaticamente in modalità Standby.



Impostazioni rapide

1. Premere il tasto **TOOLS** sul telecomando.
2. Premere il tasto ▲ o ▼ per selezionare "Timer stand-by".
3. Premere il tasto ◀ o ▶ per selezionare i minuti.
4. Al termine, premere il tasto **EXIT** o **TOOLS**.

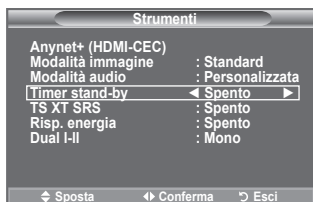

Accensione e spegnimento automatico del televisore

1. Premere il tasto **MENU** per visualizzare il menu.
Premere il tasto ▲ o ▼ per selezionare “Impostazione”, quindi premere il tasto **ENTER**.
 2. Premere il tasto ▲ o ▼ per selezionare “Ora”, quindi premere **ENTER**.
 3. Premere il tasto ▲ o ▼ per selezionare “Timer 1”, “Timer 2”, “Timer 3”, quindi premere **ENTER**.
Possono essere impostate tre diverse opzioni del Timer per l’orario di attivazione e spegnimento del televisore.
- È prima necessario impostare l’orologio.
4. Premere il tasto ◀ o ▶ per selezionare la voce desiderata. Premere il tasto ▲ o ▼ per regolare l’impostazione.

◆ **Orario TV on:** Selezionare l’ora e i minuti, quindi scegliere “Acceso”/”Spento”. Per attivare il timer, scegliere “Acceso”.

◆ **Orario TV off:** Selezionare l’ora e i minuti, quindi scegliere “Acceso”/”Spento”. Per attivare il timer, scegliere “Acceso”.

◆ **Ripetizione:** Selezionare “Una volta”, “Ogni giorno”, “Lun-Ven”, “Lun~Sab” o “Sab~Dom”.

◆ **Volume:** Selezionare il volume desiderato per l’accensione del dispositivo.

➤ È possibile impostare l’ora e i minuti anche premendo i tasti numerici del telecomando.

➤ **Spegnimento in assenza di operazioni**

Quando si imposta il timer su “Acceso”, il televisore si spegne automaticamente quando non viene eseguita nessuna operazione entro tre ore dopo che il timer ha acceso l’apparecchio. Questa funzione è disponibile solo se il timer è “Acceso” e impedisce l’eventuale surriscaldamento del televisore dovuto a un periodo di accensione troppo lungo.



Scelta della lingua

Quando si utilizza il televisore per la prima volta, è necessario selezionare la lingua dei menu e degli indicatori.

1. Premere il tasto **MENU** per visualizzare il menu a video.
Premere il tasto ▲ o ▼ per selezionare “Impostazione”, quindi premere **ENTER**.
2. Premere il tasto ▲ o ▼ per selezionare “Lingua”, quindi premere **ENTER**.
3. Selezionare la lingua desiderata premendo ripetutamente il tasto ▲ o ▼. Premere il tasto **ENTER**.
4. Al termine, premere il tasto **EXIT**.



Melodia/Entertainment/Risp. energia

1. Premere il tasto **MENU** per visualizzare il menu.
Premere il tasto ▲ o ▼ per selezionare "Impostazione", quindi premere il tasto **ENTER**.
2. Selezionare l'opzione desiderata premendo il tasto ▲ o ▼, quindi premere **ENTER**.
3. Una volta terminata l'impostazione, premere il tasto **ENTER**.
4. Al termine, premere il tasto **EXIT**.



◆ **Melodia: Spento/Bassa/Media/Alto**

Consente di regolare l'effetto audio associato all'accensione/spegnimento del televisore.

➤ La modalità Melodia non funziona

- Se il televisore non emette alcun suono significa che è stato premuto il tasto **MUTE**.
- Se il televisore non emette alcun suono significa che è stato premuto il tasto **(-) (Volume)**.
- Se il televisore è stato spento mediante la funzione Timer stand-by.

◆ **Entertainment: Spento/Sport/Cinema/Giochi**

La modalità "Entertainment" consente di selezionare la qualità video e audio ottimale per la visualizzazione di eventi sportivi, film e giochi.

- **Spento**: Disattiva la modalità "Entertainment".
 - **Sport**: Offre la qualità video e audio ottimale per la visualizzazione di eventi sportivi. Colori e audio sono ancora più vividi.
 - **Cinema**: Offre la qualità video e audio ottimale per la visualizzazione di film. Le immagini sono più dettagliate e l'audio è ancora più potente.
 - **Giochi**: Offre la qualità video e audio ottimale per i videogiochi. Questa modalità accelera la velocità di gioco durante l'uso di una console esterna collegata al televisore.
- Impostando qualsiasi delle tre modalità "Entertainment" su Acceso, le impostazioni verranno bloccate e non sarà possibile modificarle. Per regolare le opzioni Immagine e Suono, la modalità "Entertainment" deve essere impostata su Spento.
- Le impostazioni della modalità "Entertainment" vengono salvate per ogni sorgente di ingresso.
- Impostando una delle tre modalità "Entertainment" su Acceso, la funzione "SRS TS XT" non è più disponibile.

 Premere ripetutamente il tasto **E.MODE** sul telecomando per modificare le impostazioni della modalità "Entertainment".

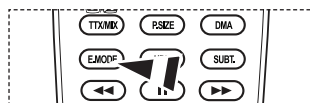

◆ **Risp. energia: Spento/Bassa/Media/Alto/Automatico**

Questa funzione regola la brillantezza dello schermo in base alla luminosità dell'ambiente.

- **Spendo:** Disattiva la funzione di risparmio energetico.
- **Bassa:** Imposta il televisore nella modalità a basso risparmio energetico.
- **Media:** Imposta il televisore nella modalità a medio risparmio energetico.
- **Alto:** Imposta il televisore nella modalità ad alto risparmio energetico.
- **Automatico:** Regola automaticamente la luminosità dello schermo del televisore in base alle scene trasmesse.

Impostazioni rapide

1. Premere il tasto **TOOLS** sul telecomando.
2. Premere il tasto ▲ o ▼ per selezionare "Risp. energia".
3. Premere il tasto ◀ o ▶ per selezionare la "Spento", "Bassa", "Media".
4. Al termine, premere il tasto **EXIT** o **TOOLS**.

➤ Questa funzione non è disponibile in modalità "PC". (40 poll)



Selezione della sorgente

È possibile selezionare una delle sorgenti esterne collegate al jack di ingresso del televisore.

1. Premere il tasto **MENU** per visualizzare il menu. Premere il tasto ▲ o ▼ per selezionare "Ingressi", quindi premere il tasto **ENTER**.
2. Premere il tasto **ENTER** per selezionare "Elenco sorgenti".
 - Sorgenti del segnale disponibili: TV, Est. 1, Est.2, AV, S-Video, Comp., PC, HDMI1, HDMI2, HDMI3, DTV.
 - E' possibile scegliere solo i dispositivi esterni collegati al televisore.
3. Selezionare il dispositivo desiderato premendo il tasto ▲ o ▼. Premere il tasto **ENTER**.



☒ Premere il tasto **SOURCE** sul telecomando per scorrere tutte le sorgenti disponibili. La modalità TV può essere selezionata premendo il tasto **TV/DTV**, i tasti numerici (0~9), e il tasto **P** (up/down) sul telecomando.

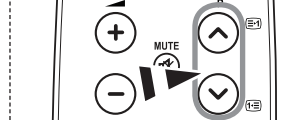

☒ E' anche possibile visualizzare la modalità HDMI semplicemente premendo il tasto **HDMI** del telecomando.



Modifica dei nomi delle sorgenti di ingresso

Assegnare un nome al dispositivo collegato ai jack di ingresso per semplificare la selezione della sorgente di ingresso.

1. Premere il tasto **MENU** per visualizzare il menu.
Premere il tasto ▲ o ▼ per selezionare "Ingressi", quindi premere il tasto **ENTER**.
2. Premere il tasto ▲ o ▼ per selezionare "Modifica Nome", quindi premere il tasto **ENTER**.
3. Premere il tasto ▲ o ▼ per selezionare il dispositivo da modificare. Premere il tasto **ENTER**.
4. Premere il tasto ▲ o ▼ per selezionare il dispositivo desiderato.
Premere il tasto **ENTER**.
5. Al termine, premere il tasto **EXIT**.

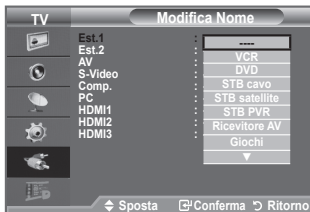

Anteprima del sistema di menu DTV

- ◆ Il costruttore non garantisce il normale funzionamento del menu DTV in nazioni diverse da (Francia, Germania, Italia, Olanda, Spagna, Svizzera, Regno Unito, Austria), dato che sono supportati solo gli standard di queste nazioni. Inoltre, se il paese della stazione emittente è diverso da quello selezionato dall'utente, la stringa che appare nella finestra informazioni del canale, Info, Guida, Gestore canali, ecc., potrebbe non essere visualizzata correttamente.
- ◆ Disponibile modalità DTV. Preimpostare la modalità DTV utilizzando il tasto **TV/DTV** del telecomando. Per navigare nel sistema di menu a video e regolare le impostazioni disponibili, fare riferimento alle illustrazioni seguenti.

Premere il tasto **MENU** per visualizzare il menu.

Premere il tasto **▲** o **▼** per selezionare "Menu digitale", quindi premere **ENTER**.

Guida	
Guida "Ora & Seguente"	
Guida Completa	
Elenco programmato	
Predefinita	Att./Succ., Guida Completa
Canale	
Nazione	
Memorizzazione automatica	
Memorizzazione manuale	
Modifica Canali Preferiti	
Elenco canali	Tutto, Preferiti, Default
Impostazione	
Trasparenza menu	Alta, Media, Bassa, Opaco
Cambia PIN	
Blocco Canale	
Sottotitolo	Spento, Acceso
Mod Sottotitoli	Normale, Non udenti
Formato audio	PCM, Dolby Digital
Descrizione audio	Descrizione audio — Spento, Acceso Volume
Testo digitale	Disattiva, Attiva
Fuso orario	
Interfaccia comune	Info sull'applicazione, Menu IC
Sistema	Informazioni sul prodotto Informazioni sul segnale Aggiornamento software Reset
Lingua	
Lingua dell'audio	Lingua principale audio
Lingua del Sottotitolo	Lingua secondaria audio
Lingua Teletext	Lingua princip sottotitoli
Preferenza	Lingua second sottotitoli Lingua principale Teletext Lingua secondaria Teletext (in base alla nazione)

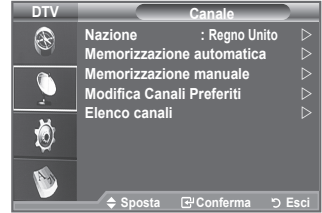
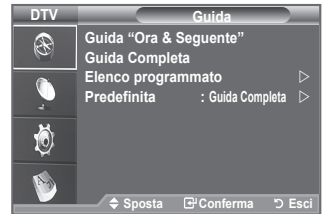

➤ Le sottovoci secondarie del menu IC possono variare in base al modello di CAM.

Aggiornamento automatico dell'elenco dei canali

È possibile aggiornare l'elenco dei canali ogniqualvolta l'emittente aggiunge nuovi servizi oppure quando si sposta il televisore in un altro luogo.

1. Premere il tasto **MENU** per visualizzare il menu. Premere il tasto ▲ o ▼ per selezionare "Menu digitale", quindi premere **ENTER**.
2. Premere il tasto ▲ o ▼ per selezionare "Canale", quindi premere **ENTER**.
3. Premere il tasto **ENTER** per selezionare "Canale".
4. Selezionare il paese appropriato premendo il tasto ▲ o ▼. Premere il tasto **ENTER** per confermare la scelta.
 - Anche se è stata modificata l'impostazione della nazione in questo menu, l'impostazione della nazione per la televisione analogica rimane invariata. (Vedere pagine da 11)
5. Premere il tasto ▲ o ▼ per selezionare "Memorizzazione automatica". Premere il tasto **ENTER**.
 - Al termine, viene visualizzato il numero di servizi trovati.
 - L'elenco dei canali esistente non viene eliminato quando si aggiorna l'elenco dei canali.
 - Per interrompere la scansione prima del termine, premere **ENTER** dopo aver selezionato "Arresta".
6. Al termine, premere il tasto **EXIT**.
 - Se lo stato del segnale è debole, viene visualizzato il messaggio "Nessun servizio trovato. Controllare il collegamento dell'antenna."

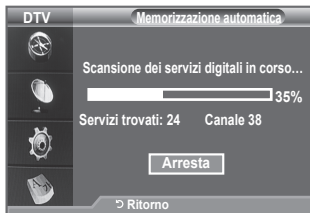

Aggiornamento manuale dell'elenco dei canali

Per effettuare una ricerca rapida, è possibile specificare il canale.

1. Premere il tasto **MENU** per visualizzare il menu. Premere il tasto ▲ o ▼ per selezionare "Menu digitale", quindi premere **ENTER**.
2. Premere il tasto ▲ o ▼ per selezionare "Canale", quindi premere **ENTER**.
3. Premere il tasto ▲ o ▼ per selezionare "Memorizzazione manuale", quindi premere il tasto **ENTER**.
4. Premere il tasto ▲ o ▼ per selezionare l'opzione desiderata, quindi premere **ENTER**.
 - **Canale:** Nel Regno Unito, vengono visualizzati in sequenza i canali da "5" a "69". (In base al paese)
 - **Frequenza:** Viene visualizzata la frequenza del gruppo di canali.
 - **Larg. di banda:** Le larghezze di banda disponibili sono 7 e 8 MHz.
 - Premere il tasto rosso per avviare la scansione dei servizi digitali. Al termine, i canali vengono aggiornati nell'elenco dei canali.
5. Al termine, viene visualizzato il numero di servizi trovati.
6. Al termine, premere il tasto **EXIT**.



Modifica dei canali preferiti

È possibile modificare i canali preferiti utilizzando i tasti colorati.

1. Premere il tasto **MENU** per visualizzare il menu. Premere il tasto ▲ o ▼ per selezionare "Menu digitale", quindi premere **ENTER**.
2. Premere il tasto ▲ o ▼ per selezionare "Canale", quindi premere **ENTER**.
3. Premere il tasto ▲ o ▼ per selezionare "Modifica Canali Preferiti", quindi premere il tasto **ENTER**.
4. Premere il tasto rosso per visualizzare tutti i canali attualmente memorizzati.
5. Premere il tasto ▲ o ▼ per selezionare il canale desiderato. Premere il tasto **ENTER**.
 - Accanto al canale selezionato appare l'icona "★" e il canale viene aggiunto all'elenco dei canali preferiti.
 - • Per annullare l'operazione, premere nuovamente il tasto **ENTER**.
 - **Seleziona tutti:** Seleziona tutti i canali attualmente visualizzati.
 - **Nessuna selez:** Deseleziona tutti i canali selezionati.
 - **Anteprima:** Visualizza i canali attualmente selezionati.
 - L'impostazione dei canali preferiti è così completata.
6. Al termine, premere il tasto **EXIT**.

◆ Agg.

È possibile utilizzare questa funzione quando sono stati selezionati uno o più canali preferiti.

1. Premere il tasto **MENU** per visualizzare il menu. Premere il tasto ▲ o ▼ per selezionare "Menu digitale", quindi premere **ENTER**.
2. Premere il tasto ▲ o ▼ per selezionare "Canale", quindi premere **ENTER**.
3. Premere il tasto ▲ o ▼ per selezionare "Modifica Canali Preferiti", quindi premere il tasto **ENTER**.
4. Premere il tasto rosso nel menu "Modifica Canali Preferiti". Per aggiungere ulteriori canali, fare riferimento al punto 5 alla pagina precedente.
5. Per controllare i canali da memorizzare, premere il tasto **RETURN**. Al termine, premere il tasto **EXIT**.
 - • Per aggiungere tutti i canali all'elenco dei canali preferiti, premere il tasto rosso.
 - Per rimuovere tutti i canali, premere il tasto verde.
 - **Anteprima:** Visualizza i canali attualmente selezionati.
 - Premere il tasto **CH LIST** per visualizzare il gestore dei canali preferiti.

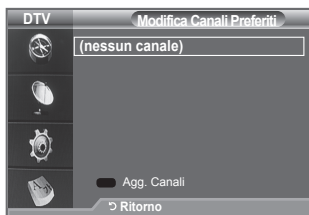

◆ Modif numero (In base al paese)

1. Premere il tasto **MENU** per visualizzare il menu.
Premere il tasto ▲ o ▼ per selezionare “Menu digitale”, quindi premere **ENTER**.
2. Premere il tasto ▲ o ▼ per selezionare “Canale”, quindi premere **ENTER**.
3. Premere il tasto ▲ o ▼ per selezionare “Modifica Canali Preferiti”, quindi premere il tasto **ENTER**.
4. Selezionare il canale desiderato premendo il tasto ▲ o ▼.
5. Premere il tasto verde.
 - Il punto in cui immettere il numero è uno spazio vuoto.
6. Immettere il nuovo numero assegnato al canale. Premere **ENTER** per memorizzare o **RETURN** per annullare.
 - Premere il tasto ◀ per annullare il numero immesso.
 - Se si immette un numero già assegnato a un altro canale, questo viene assegnato al canale selezionato il cui numero a sua volta viene assegnato al canale precedentemente memorizzato. In pratica, i numeri dei due canali vengono scambiati.
 - I canali preferiti vengono automaticamente impostati in ordine ascendente in base al numero assegnato.
7. Al termine, premere il tasto **EXIT**.

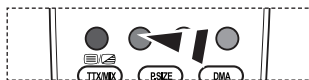
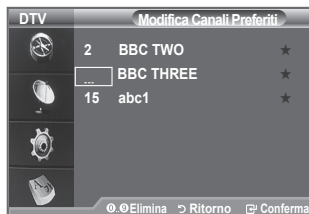

◆ Anteprima

1. Nel menu “Modifica Canali Preferiti”, selezionare il canale da visualizzare in anteprima premendo il tasto ▲ o ▼.
2. Premere il tasto giallo.
 - Viene visualizzato il canale selezionato.

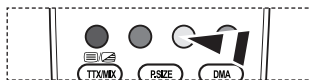

◆ Elimina

1. Nel menu “Modifica Canali Preferiti”, selezionare il canale da eliminare premendo il tasto ▲ o ▼.
2. Premere il tasto blu.
 - Il canale e il numero selezionati vengono eliminati.
 - Per riaggiungere all'elenco dei canali preferiti un canale precedentemente eliminato, seguire la procedura indicata nella sezione “Agg.” a pagina 30.



Selezione dell'elenco dei canali

È possibile escludere i canali desiderati dalla scansione dei canali. Quando si effettua la scansione, questi canali vengono saltati e non appaiono. Vengono invece visualizzati tutti i canali non esclusi dalla scansione.

1. Premere il tasto **MENU** per visualizzare il menu.
Premere il tasto ▲ o ▼ per selezionare "Menu digitale", quindi premere **ENTER**.
2. Premere il tasto ▲ o ▼ per selezionare "Canale", quindi premere **ENTER**.
3. Premere il tasto ▲ o ▼ per selezionare "Elenco canali".
Premere il tasto **ENTER**.
4. Premere il tasto ▲ o ▼ per selezionare "Tutto", "Preferiti" o "Default".
Premere il tasto **ENTER**.
5. Premere il tasto giallo per alternare i canali preferiti e tutti i canali.
➤ I canali preferiti vengono visualizzati solo se precedentemente impostati nel menu "Modifica Canali Preferiti" (vedere pagina 30).
6. Premere il tasto rosso o verde per visualizzare la pagina precedente o successiva dell'elenco dei canali.
7. Premere il tasto ▲ o ▼ per selezionare il canale da sintonizzare.
Premere il tasto **ENTER**.
➤ Mentre si cambia il canale, il numero, il nome e un'icona del canale vengono visualizzati nell'angolo superiore sinistro. Il numero e il nome del canale vengono visualizzati solo se il canale è incluso nell'elenco di tutti i canali. Se invece è uno dei canali preferiti, viene visualizzata un'icona ★.
8. Premere il tasto blu per selezionare i menu TV, Radio, Dati/Altro, Tutto.
9. Premere il tasto **CH LIST** per uscire dall'elenco dei canali.

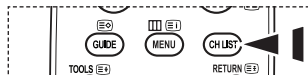

È anche possibile visualizzarlo semplicemente premendo il tasto **CH LIST**.

Visualizzazione di informazioni sul programma

Durante la visione di un canale, è possibile visualizzare ulteriori informazioni sul programma corrente.

1. Durante la visione di un programma, premere il tasto **INFO**.
➤ Vengono visualizzate le informazioni sul programma.
2. Per uscire dalla finestra informazioni, premere il tasto **INFO**.
➤ In particolare, viene indicato:
 - Grado di blocco del canale
 - Tipo di video: SD, HD, Radio
 - Tipo di audio: Mono, Stereo, Dual, Dolby Digital
 - Presenza di Teletext o sottotitoli DVB
 - Lingua dell'audio



Visualizzazione delle informazioni EPG

Le informazioni EPG (Electronic Programme Guide, Guida elettronica dei programmi) sono fornite dall'emittente.

Le voci relative ai programmi potrebbero risultare vuote o non aggiornate, a seconda delle informazioni trasmesse dall'emittente su un determinato canale. La schermata viene aggiornata automaticamente non appena sono disponibili le nuove informazioni.

◆ Guida "Ora & Seguento"

Per i sei canali indicati nella colonna a sinistra, mostra le informazioni sul programma corrente e sul programma successivo.

◆ Guida Completa

Visualizza le informazioni sui programmi ordinate in segmenti di un'ora. Sono comprese due ore di programmi che è possibile scorrere in avanti o indietro.

1. Premere il tasto **MENU** per visualizzare il menu. Premere il tasto **▲** o **▼** per selezionare "Menu digitale", quindi premere **ENTER**.
2. Premere il tasto **ENTER** per selezionare "Guida".
3. Premere il tasto **▲** o **▼** per selezionare "Guida "Ora & Seguento"" o "Guida Completa". Premere il tasto **ENTER**.
 - È anche possibile visualizzare la guida semplicemente premendo il tasto **GUIDE**.
- 4.

Per	Operazione da eseguire
Guardare un programma nell'elenco EPG	<ul style="list-style-type: none"> • Selezionare un programma premendo il tasto ▲, ▼, ◀, ▶. • Premere il tasto ENTER.
➤ Se si seleziona il programma successivo, appare l'icona dell'orologio che indica la visione programmata. Premendo nuovamente il tasto ENTER la programmazione viene annullata e l'icona dell'orologio scompare. Per informazioni dettagliate sulla programmazione, consultare la pagina successiva.	
Visualizzare le informazioni su un programma	<ul style="list-style-type: none"> • Selezionare il programma desiderato premendo il tasto ▲, ▼, ◀, ▶. • Quando il programma desiderato è evidenziato, premere il tasto INFO.
Alternare la "Guida "Ora & Seguento"" e la "Guida Completa"	<ul style="list-style-type: none"> • Premere ripetutamente il tasto rosso.
Visualizzare l'elenco "Preferiti" e l'elenco "Tutti i canali"	<ul style="list-style-type: none"> • Premere ripetutamente il tasto verde.
Scorrere velocemente indietro (24 ore).	<ul style="list-style-type: none"> • Premere ripetutamente il tasto giallo.
Scorrere velocemente avanti (24 ore).	<ul style="list-style-type: none"> • Premere ripetutamente il tasto blu.
Uscire dalla guida	<ul style="list-style-type: none"> • Premere il tasto EXIT.

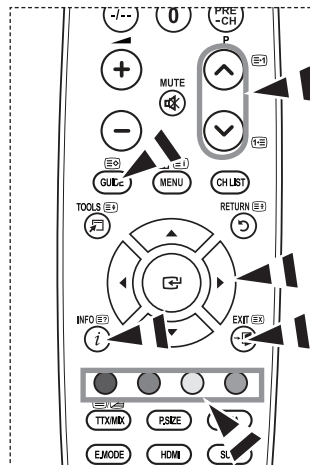
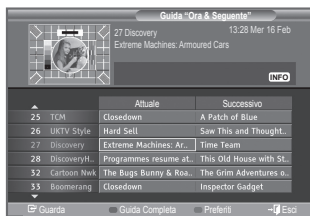

- Il titolo del programma appare in alto al centro dello schermo. Per visualizzare informazioni dettagliate, fare clic su **INFO**. Le informazioni dettagliate includono numero del canale, durata, barra di stato, livello d'età del programma, informazioni sulla qualità video (HD/SD), modalità audio, lingue dei sottotitoli o del teletext e una breve descrizione del programma evidenziato. "..." appare quando la descrizione è molto lunga.
- Vengono visualizzati sei canali. Per scorrere i canali, passare al canale desiderato utilizzando il tasto **▲** o **▼**. Per visualizzare una pagina alla volta, utilizzare il tasto **P** (▲) o **P** (▼).

Uso della funzione Elenco programmato

Se si crea un elenco di visione programmata, il programma desiderato viene avviato automaticamente all'ora impostata, anche se si sta seguendo un altro programma.

1. Premere il tasto **MENU** per visualizzare il menu.
Premere il tasto **▲** o **▼** per selezionare "Menu digitale", quindi premere **ENTER**.
2. Premere il tasto **ENTER** per selezionare "Guida".
3. Premere il tasto **▲** o **▼** per selezionare "Elenco programmato", quindi premere **ENTER**.
4. Premere il tasto rosso. Viene attivata la finestra di programmazione.
5. Premere il tasto **ENTER** per selezionare una voce e impostarla con il tasto **▲** o **▼**.
 - È possibile impostare l'ora e i minuti anche premendo i tasti numerici del telecomando.
 - **Canale:** Impostare il canale.
 - **Ora:** Impostare l'ora.
 - **Data:** Impostare anno, mese e giorno.
 - **Frequenza:** Impostare la frequenza. ("Una volta", "Settiman." o "Giornal.")
6. Al termine, premere il tasto rosso.
7. Al termine, premere il tasto **EXIT**.
 - • **Salva:** Salva la programmazione.
 - **Cancella:** Annulla la programmazione.
 - **Agg. Programma:** Aggiunge una nuova programmazione.
 - **Modifica:** Modifica la programmazione selezionata.
 - **Elimina:** Elimina la programmazione selezionata.

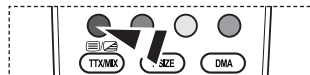
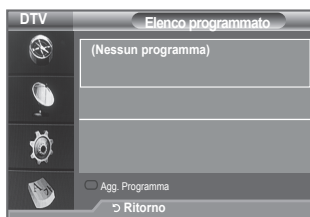

Impostazione della guida Predefinita

È possibile impostare uno stile predefinito per la guida.

1. Premere il tasto **MENU** per visualizzare il menu.
Premere il tasto **▲** o **▼** per selezionare "Menu digitale", quindi premere **ENTER**.
2. Premere il tasto **ENTER** per selezionare "Guida".
3. Premere il tasto **▲** o **▼** per selezionare "Predefinita", quindi premere **ENTER**.
4. Selezionare "Ora/Segu" o "Guida Completa" utilizzando il tasto **▲** o **▼**, quindi premere **ENTER**.
5. Al termine, premere il tasto **EXIT**.



È possibile selezionare queste opzioni semplicemente premendo il tasto **GUIDE** sul telecomando.

Visualizzazione di tutti i canali e dei canali preferiti

Nel menu EPG, è possibile visualizzare tutti i canali oppure solo i canali preferiti.

1. Premere il tasto **MENU** per visualizzare il menu.
Premere il tasto **▲** o **▼** per selezionare "Menu digitale", quindi premere **ENTER**.
2. Premere il tasto **ENTER** per selezionare "Guida".
3. Selezionare la guida desiderata ("Guida "Ora & Seguento" o "Guida Completa") premendo il tasto **▲** o **▼**.
4. Premere il tasto **ENTER**.
5. Premere il tasto verde. Si alternano tutti gli elenchi dei canali e gli elenchi dei canali preferiti.
6. Selezionare il programma desiderato premendo il tasto **▲**, **▼**, **◀** o **▶**.
7. Premere il tasto **INFO** per visualizzare le informazioni sul programma evidenziato.
8. Se l'elenco Modifica Canali Preferiti non è stato impostato:
 - appare il messaggio "L'elenco preferiti è vuoto. Scegliere adesso i canali preferiti?".
 - Selezionare "Sì".
Viene visualizzato il menu "Modifica Canali Preferiti". Se si seleziona "No", i canali rimangono invariati.
 - Per informazioni sulla modifica dei canali preferiti, consultare pagina 30.
9. Al termine, premere il tasto **EXIT**.
 - "Tutti i Canali" è l'elenco dei canali trovati durante l'aggiornamento dell'elenco dei canali. I canali sono visualizzati in modalità Tutti i Canali.
 - "Preferiti" (canali preferiti) è l'elenco dei canali impostati nel menu "Modifica Canali Preferiti" (vedere pagina 30).

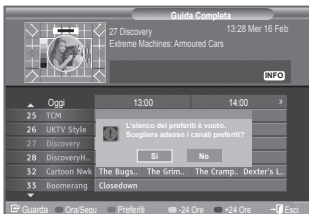
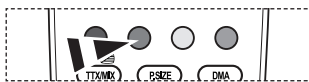

Regolazione della trasparenza del menu

È possibile impostare il livello di trasparenza del menu.

1. Premere il tasto **MENU** per visualizzare il menu.
Premere il tasto **▲** o **▼** per selezionare "Menu digitale", quindi premere **ENTER**.
2. Premere il tasto **▲** o **▼** per selezionare "Impostazione", quindi premere **ENTER**.
3. Premere il tasto **▲** o **▼** per selezionare "Trasparenza menu", quindi premere **ENTER**.
4. Selezionare l'opzione desiderata ("Alto", "Media", "Bassa" o "Opaco") premendo il tasto **▲** o **▼**, quindi premere il tasto **ENTER** per modificare l'impostazione.
5. Al termine, premere il tasto **EXIT**.



Impostazione della funzione Blocco Canale

Questa funzione consente di immettere un codice PIN di identificazione personale a 4 cifre definito dall'utente per impedire agli utenti non autorizzati, come ad esempio i bambini, di vedere programmi inadatti. Il menu a video spiega come assegnare un codice PIN. Se necessario, il codice può essere modificato successivamente.

1. Premere il tasto **MENU** per visualizzare il menu.
Premere il tasto ▲ o ▼ per selezionare "Menu digitale", quindi premere **ENTER**.
2. Premere il tasto ▲ o ▼ per selezionare "Impostazione", quindi premere **ENTER**.
3. Premere il tasto ▲ o ▼ per selezionare "Blocco Canale", quindi premere **ENTER**.
4. Viene visualizzato "Immetti PIN".
5. Immettere il codice PIN a 4 cifre utilizzando i tasti numerici (0~9).
 - Il codice PIN predefinito per un nuovo televisore è 0000.
 - Se si immette un codice PIN non valido, viene visualizzato il messaggio "Invalid PIN code. Please try again" (Codice PIN non valido. Provare di nuovo).
6. Premere il tasto **ENTER**.
7. Premere il tasto ▲ o ▼ per selezionare il livello d'età desiderato. Premere il tasto **ENTER**.

◆ Cambia PIN

1. Premere il tasto **MENU** per visualizzare il menu.
Premere il tasto ▲ o ▼ per selezionare "Menu digitale", quindi premere **ENTER**.
2. Premere il tasto ▲ o ▼ per selezionare "Impostazione", quindi premere **ENTER**.
3. Premere il tasto ▲ o ▼ per selezionare "Cambia PIN", quindi premere **ENTER**.
 - Viene visualizzato "Immetti PIN".
4. Immettere il codice PIN a 4 cifre utilizzando i tasti numerici (0~9).
 - Viene visualizzato "Immetti nuovo PIN".
5. Immettere il nuovo codice PIN a 4 cifre utilizzando i tasti numerici (0~9).
 - Viene visualizzato "Conferma nuovo PIN".
6. Immettere nuovamente il nuovo codice PIN a 4 cifre utilizzando i tasti numerici (0~9).
 - Viene visualizzato il messaggio "Il codice PIN è stato modificato con successo".
7. Premere il tasto **ENTER**.
8. Al termine, premere il tasto **EXIT**.
 - Se si dimentica il codice PIN, premere i tasti del telecomando nella sequenza seguente per ripristinare il codice PIN predefinito **0-0-0-0**: **POWER (Spento)**, **MUTE**, **8**, **2**, **4**, **POWER (Acceso)**.



Impostazione dei sottotitoli

È possibile attivare e disattivare i sottotitoli.

1. Premere il tasto **MENU** per visualizzare il menu.
Premere il tasto ▲ o ▼ per selezionare "Menu digitale", quindi premere **ENTER**.
2. Premere il tasto ▲ o ▼ per selezionare "Impostazione", quindi premere **ENTER**.
3. Premere il tasto ▲ o ▼ per selezionare "Sottotitolo", quindi premere **ENTER**.
4. Selezionare "Acceso" premendo il tasto ▲ o ▼.
Premere **ENTER**.
5. Al termine, premere il tasto **EXIT**.

È possibile selezionare queste opzioni semplicemente premendo il tasto **SUBT.** del telecomando.

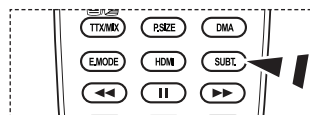

Impostazione della modalità Sottotitoli.

Utilizzare questo menu per impostare la modalità Sottotitoli.

L'opzione di menu "Normale" rappresenta il sottotitolo di base mentre "Non udenti" è il sottotitolo per le persone con handicap uditivo.

1. Premere il tasto **MENU** per visualizzare il menu.
Premere il tasto ▲ o ▼ per selezionare "Menu digitale", quindi premere **ENTER**.
2. Premere il tasto ▲ o ▼ per selezionare "Impostazione", quindi premere **ENTER**.
3. Premere il tasto ▲ o ▼ per selezionare "Mod Sottotitoli", quindi premere **ENTER**.
4. Premere il tasto ▲ o ▼ per selezionare "Normale" o "Non udenti". Premere il tasto **ENTER**.
5. Al termine, premere il tasto **EXIT**.

➤ Se il programma che si sta guardando non supporta la funzione "Non udenti", si attiva automaticamente la modalità "Normale", anche se è selezionata la modalità "Non udenti".



Selezione del formato audio

L'audio Dolby Digital è supportato solo dal ricevitore audio, se collegato tramite un cavo ottico. L'altoparlante principale supporta solo l'audio PCM.

Quando l'audio è generato sia dall'altoparlante principale sia dal ricevitore audio, potrebbe prodursi un effetto di eco a causa della diversa velocità di decodifica dei due dispositivi. In questo caso, attivare la funzione Altoparlante TV.

1. Premere il tasto **MENU** per visualizzare il menu.
Premere il tasto ▲ o ▼ per selezionare "Menu digitale", quindi premere **ENTER**.
2. Premere il tasto ▲ o ▼ per selezionare "Impostazione", quindi premere **ENTER**.
3. Premere il tasto ▲ o ▼ per selezionare "Formato audio", quindi premere **ENTER**.
4. Premere il tasto ▲ o ▼ per selezionare "PCM" o "Dolby Digital".
Al termine, premere il tasto **ENTER**.
5. Al termine, premere il tasto **EXIT**.

➤ Il formato audio dipende dal segnale trasmesso dall'emittente. Dolby Digital Sound è disponibile solo se il televisore è collegato a un altoparlante esterno tramite un cavo ottico.



Selezione dell'opzione Descrizione audio

Questa funzione audio ausiliaria fornisce una traccia audio aggiuntiva per aiutare le persone con handicap visivi. Questa funzione gestisce il flusso audio per l'opzione AD (Descrizione audio), quando è inviato insieme all'Audio principale dall'emittente. Gli utenti possono attivare o disattivare la funzione Descrizione audio selezionando Acceso o Spento e regolarne il volume.

1. Premere il tasto **MENU** per visualizzare il menu.
Premere il tasto ▲ o ▼ per selezionare "Menu digitale", quindi premere **ENTER**.
2. Premere il tasto ▲ o ▼ per selezionare "Impostazione", quindi premere **ENTER**.
3. Premere il tasto ▲ o ▼ per selezionare "Descrizione audio", quindi premere **ENTER**.
4. Premere il tasto ▲ o ▼ per selezionare "Acceso", quindi premere **ENTER**.
5. Premere il tasto ▲ o ▼ per selezionare "Volume", quindi premere **ENTER**.
 - "Volume" è attivo quando la funzione "Descrizione audio" è impostata su "Acceso".
6. Premere il tasto ◀▶ fino a ottenere l'impostazione ottimale.
Premere **ENTER**.
7. Al termine, premere il tasto **EXIT**.



Selezione del testo digitale (solo GB)

Se il programma è trasmesso con testo digitale, questa funzione è attivata.

1. Premere il tasto **MENU** per visualizzare il menu.
Premere il tasto ▲ o ▼ per selezionare "Menu digitale", quindi premere **ENTER**.
2. Premere il tasto ▲ o ▼ per selezionare "Impostazione", quindi premere **ENTER**.
3. Premere il tasto ▲ o ▼ per selezionare "Testo digitale", quindi premere **ENTER**.
4. Premere il tasto ▲ o ▼ per selezionare "Disattiva" o "Attiva".
Premere il tasto **ENTER**.
5. Al termine, premere il tasto **EXIT**.

➤ MHEG (Multimedia and Hypermedia Information Coding Experts Group) è uno standard internazionale di codifica dei dati utilizzato nelle applicazioni multimediali e ipermediali. È un sistema più complesso rispetto al formato MPEG in quanto include collegamenti a dati ipermediali come immagini fisse, servizi di caratteri, animazioni, grafica e file video, oltre ai dati multimediali. MHEG è una tecnologia interattiva con vari campi di applicazione, come sistemi VOD (Video-Acceso-Demand), ITV (Interactive TV), EC (Electronic Commerce), teleformazione, teleconferenze, librerie digitali e videogiochi di rete.



Selezione del fuso orario (Solo per la Spagna)

Selezionare il fuso orario della propria zona.

1. Premere il tasto **MENU** per visualizzare il menu.
Premere il tasto ▲ o ▼ per selezionare "Menu digitale", quindi premere **ENTER**.
2. Premere il tasto ▲ o ▼ per selezionare "Impostazione", quindi premere **ENTER**.
3. Premere il tasto ▲ o ▼ per selezionare "Fuso orario", quindi premere **ENTER**.
4. Selezionare il fuso orario della propria zona premendo il tasto ▲ o ▼. Premere il tasto **ENTER**.
 - Sono disponibili le seguenti opzioni:
Penisola iberica e Isole Baleari - Isole Canarie
5. Al termine, premere il tasto **EXIT**.



Visualizzazione delle informazioni sul prodotto

È possibile visualizzare le informazioni sul prodotto. Per assistenza o riparazioni, si prega di contattare un rivenditore autorizzato Samsung.

1. Premere il tasto **MENU** per visualizzare il menu.
Premere il tasto ▲ o ▼ per selezionare "Menu digitale", quindi premere **ENTER**.
2. Premere il tasto ▲ o ▼ per selezionare "Impostazione", quindi premere **ENTER**.
3. Premere il tasto ▲ o ▼ per selezionare "Sistema", quindi premere il tasto **ENTER**.
4. Premere il tasto **ENTER** per selezionare "Informazioni sul prodotto".
 - Viene selezionato Informazioni sul prodotto.
- Versione software, Versione firmware
5. Al termine, premere il tasto **EXIT**.



Controllo delle informazioni sul segnale

È possibile visualizzare informazioni sullo stato del segnale.

1. Premere il tasto **MENU** per visualizzare il menu.
Premere il tasto **▲** o **▼** per selezionare "Menu digitale", quindi premere **ENTER**.
 2. Premere il tasto **▲** o **▼** per selezionare "Impostazione", quindi premere **ENTER**.
 3. Premere il tasto **▲** o **▼** per selezionare "Sistema", quindi premere il tasto **ENTER**.
 4. Premere il tasto **▲** o **▼** per selezionare "Informazioni sul segnale", quindi premere **ENTER**.
 5. Al termine, premere il tasto **EXIT**.
- Se il segnale è debole, viene visualizzato il messaggio "Nessun segnale".



Aggiornamento del software

Gli aggiornamenti del prodotto, contenenti le nuove funzionalità di TV digitale, vengono trasmessi periodicamente tramite il normale segnale televisivo.

Il prodotto rileva automaticamente questi segnali e visualizza la finestra di aggiornamento del software. Se desiderato, è possibile avviare da questa finestra l'installazione degli aggiornamenti.

1. Premere il tasto **MENU** per visualizzare il menu.
Premere il tasto **▲** o **▼** per selezionare "Menu digitale", quindi premere **ENTER**.
2. Premere il tasto **▲** o **▼** per selezionare "Impostazione", quindi premere **ENTER**.
3. Premere il tasto **▲** o **▼** per selezionare "Sistema", quindi premere il tasto **ENTER**.
4. Premere il tasto **▲** o **▼** per selezionare "Aggiornamento software", quindi premere **ENTER**.
5. Premere il tasto **▲** o **▼** per selezionare "Informazioni sul software", "Aggiornamento manuale" o "Aggiornamento modalità Standby". Premere il tasto **ENTER**.

◆ Informazioni sul software

Premere il tasto **ENTER** per visualizzare la versione corrente del software. Per visualizzare le informazioni sulla versione software, premere nuovamente il tasto **ENTER**.
Per passare a una versione alternativa, premere il tasto rosso.
Premere invece il tasto blu per attivare l'aggiornamento e riavviare il sistema.

◆ Aggiornamento manuale

Premere il tasto **ENTER** per cercare del nuovo software sui canali in fase di trasmissione.

◆ Aggiornamento modalità Standby: Acceso/Spento

Premere il tasto **ENTER**. Per continuare l'aggiornamento software anche quando l'alimentazione principale è attiva, selezionare Acceso premendo il tasto **▲** o **▼**. 45 minuti dopo l'ingresso in modalità Standby, viene effettuato un aggiornamento manuale. Poiché l'alimentazione dell'unità si attiva internamente, lo schermo può attivarsi per breve tempo. Questo fenomeno può continuare per più di un'ora, fino al termine dell'aggiornamento software.

6. Premere il tasto **EXIT** per uscire.



Visualizzazione dell'interfaccia comune

Contiene informazioni sulla CAM inserita nello slot IC e le visualizza.

1. Premere il tasto **MENU** per visualizzare il menu.
Premere il tasto ▲ o ▼ per selezionare "Menu digitale", quindi premere **ENTER**.
 2. Premere il tasto ▲ o ▼ per selezionare "Impostazione", quindi premere **ENTER**.
 3. Premere il tasto ▲ o ▼ per selezionare "Interfaccia comune", quindi premere **ENTER**.
 4. Premere il tasto **ENTER** per visualizzare le informazioni sull'applicazione.
 5. Premere il tasto **EXIT** per uscire.
- Le informazioni sull'applicazione sono relative alla scheda IC. È possibile installare la CAM in qualsiasi momento sia mentre il televisore è acceso (ON) sia mentre è spento (OFF).
1. Acquistate il modulo CI CAM presso il rivenditore locale più vicino o via telefono.
 2. Inserite la scheda IC nella CAM nella direzione indicata dalla freccia.
 3. Inserire la CAM con la scheda IC installata nello slot di interfaccia comune. (Inserire completamente la CAM nella direzione indicata dalla freccia in modo che risulti parallela allo slot.)
 4. Verificare la visione dell'immagine su un canale a segnale criptato.

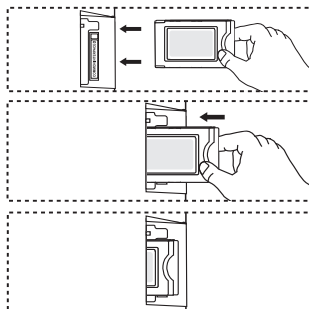

Selezione del menu IC (Interfaccia comune)

Ciò permette all'utente di accedere al menu della CAM.

1. Premere il tasto **MENU** per visualizzare il menu.
Premere il tasto ▲ o ▼ per selezionare "Menu digitale", quindi premere **ENTER**.
 2. Premere il tasto ▲ o ▼ per selezionare "Impostazione", quindi premere **ENTER**.
 3. Premere il tasto ▲ o ▼ per selezionare "Interfaccia comune", quindi premere **ENTER**.
 4. Selezionare "Menu IC" premendo il tasto ▲ o ▼, quindi **ENTER**.
 5. Selezionare l'opzione desiderata premendo il tasto ▲ o ▼, quindi premere il tasto **ENTER**.
 6. Premere il tasto **EXIT** per uscire.
- Selezionare il menu IC in base alla scheda PC.

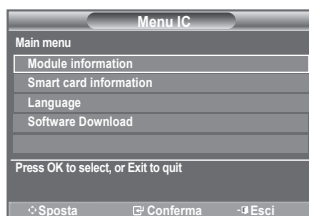

Azzeramento

È possibile azzerare i valori memorizzati e ripristinare i valori di fabbrica.

- Questa operazione azzerà tutte le informazioni sui canali e tutte le preferenze dell'utente ripristinando i valori predefiniti.
1. Premere il tasto **MENU** per visualizzare il menu. Premere il tasto ▲ o ▼ per selezionare "Menu digitale", quindi premere **ENTER**.
 2. Premere il tasto ▲ o ▼ per selezionare "Impostazione", quindi premere **ENTER**.
 3. Premere il tasto ▲ o ▼ per selezionare "Sistema", quindi premere il tasto **ENTER**.
 4. Premere il tasto ▲ o ▼ per selezionare "Reset", quindi premere il tasto **ENTER**.
 5. Viene visualizzata la schermata "Immetti PIN".
 6. Immettere il codice PIN a 4 cifre utilizzando i tasti numerici (0~9).
 - Viene visualizzato un messaggio di avviso. Per azzerare tutti i valori, premere in sequenza i tasti colorati (rosso, verde, giallo e blu).
 7. Premere il tasto **EXIT** per uscire.

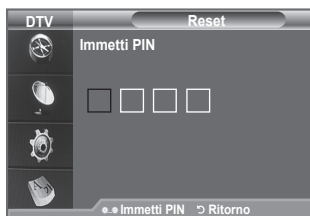

Selezione della lingua preferita (sottotitoli, audio o teletext)

È possibile modificare la lingua predefinita per sottotitoli, audio e teletext.

Visualizza le informazioni sulla lingua relative alla trasmissione in arrivo.

1. Premere il tasto **MENU** per visualizzare il menu. Premere il tasto ▲ o ▼ per selezionare "Menu digitale", quindi premere **ENTER**.
2. Premere il tasto ▲ o ▼ per selezionare "Lingua", quindi premere **ENTER**.
3. Premere il tasto ▲ o ▼ per selezionare "Lingua dell'audio", "Lingua del sottotitolo" o "Lingua Teletext". Premere il tasto **ENTER**.
4. Selezionare la lingua desiderata premendo ripetutamente il tasto ▲ o ▼. Premere il tasto **ENTER**.
 - L'inglese è la lingua predefinita nel caso in cui la trasmissione non supporti la lingua selezionata.
5. Premere il tasto **EXIT** per uscire.
 - Durante la visione di un programma, è possibile selezionare i sottotitoli. Durante la visione di un programma, è possibile selezionare le lingue audio.



Preferenza

Il menu è costituito da 6 sottomenu:

Lingua princip sottotitoli, Lingua second sottotitoli, Lingua principale audio, Lingua secondaria audio, Lingua principale Teletext e Lingua secondaria Teletext.

Tramite questa funzione è possibile selezionare una delle seguenti lingue: Inglese, Tedesco, Italiano, Svedese, Francese, Gallese, Gaelico, Irlandese, Danese, Finland, Spagnolo, Olandese. La lingua selezionata viene impostata automaticamente quando si seleziona un canale.

- ◆ Premere il tasto ▲ o ▼ per selezionare il menu desiderato (Lingua princip sottotitoli, Lingua second sottotitoli, Lingua principale audio, Lingua secondaria audio, Lingua principale Teletext e Lingua secondaria Teletext), quindi premere **ENTER**^{CF}. Vengono visualizzate le opzioni del menu selezionato.
 - ◆ Selezionare la lingua desiderata premendo il tasto ▲ o ▼. Premere il tasto **ENTER**^{CF} per confermare la selezione.
- Se si modifica l'impostazione della lingua, le opzioni Lingua del sottotitolo, Lingua dell'audio e Lingua Teletext del menu Lingua (vedere pagina 42) vengono automaticamente impostate sulla lingua selezionata.
- Le opzioni Lingua del sottotitolo, Lingua dell'audio e Lingua Teletext del menu Lingua mostrano l'elenco delle lingue supportate dal canale corrente, dove l'opzione corrente appare evidenziata. Se si modifica una di queste opzioni, la nuova lingua viene applicata solo al canale corrente. La nuova impostazione non viene invece applicata alle opzioni Lingua princip sottotitoli o Lingua principale audio del menu Preferenza.



Impostazione del software del PC (basato su Windows XP)

Di seguito vengono illustrate le impostazioni di visualizzazione di Windows per un PC tipico. Le schermate visualizzate sul proprio PC possono differire in base alla versione di Windows e alla scheda video installate. Nel caso le schermate risultassero differenti, le stesse informazioni di base per la configurazione sono applicabili praticamente in ogni caso. (In caso contrario, contattare la casa costruttrice del proprio computer oppure un rivenditore Samsung).



1. Fare clic sul "Pannello di controllo" nel menu Start di Windows.
2. Quando appare la finestra del pannello di controllo, fare clic su "Aspetto e temi". Verrà visualizzata una finestra di dialogo.
3. Nella finestra successiva, fare clic su "Schermo". Verrà visualizzata una finestra di dialogo.
4. Fare clic sulla linguetta "Impostazioni" nella finestra di dialogo. Impostazione della corretta dimensione (risoluzione) L'impostazione ottimale è 1360 X 768.
Se la finestra di dialogo delle impostazioni contiene un'opzione relativa alla frequenza verticale, il valore corretto è "60" o "60 Hz". In caso contrario, fare clic su "OK" e uscire dalla finestra di dialogo.

Modalità di visualizzazione

La posizione e la dimensione dello schermo variano in base al tipo di schermo del PC e alla relativa risoluzione. Le risoluzioni incluse nella tabella sono consigliate.

> D-Sub Inserisci

Modalità	Risoluzione	Orizzontale Frequenza (kHz)	Verticale Frequenza (Hz)	Frequenza di clock dei pixel Frequenza (MHz)	Polarità sinc (H/V)
IBM	640×350	31,469	70,086	25,175	+/-
	720×400	31,469	70,087	28,322	-/+
VESA	640×480	31,469	59,940	25,175	-/-
	640×480	37,861	72,809	31,500	-/-
	640×480	37,500	75,000	31,500	-/-
	800×600	37,879	60,317	40,000	+/+
	800×600	48,077	72,188	50,000	+/+
	800×600	46,875	75,000	49,500	+/+
	1024×768	48,363	60,004	65,000	-/-
	1024×768	56,476	70,069	75,000	-/-
	1024×768	60,023	75,029	78,750	+/+
	1360×768	47,712	60,015	85,500	+/+

> HDMI/DVI Inserisci

Modalità	Risoluzione	Orizzontale Frequenza (kHz)	Verticale Frequenza (Hz)	Frequenza di clock dei pixel Frequenza (MHz)	Polarità sinc (H/V)
VESA	640×480	31,469	59,940	25,175	-/-
	800×600	37,879	60,317	40,000	+/+
	1024×768	48,363	60,004	65,000	-/-
	1360×768	47,712	60,015	85,500	+/+

- > Quando si effettua una connessione mediante cavo HDMI/DVI, è necessario utilizzare il jack HDMI IN 2.
- > La modalità interlacciata non è supportata.
- > Questo dispositivo potrebbe non funzionare correttamente se si seleziona un formato video non standard.
- > Le modalità Separato e Composito sono supportate. Il formato SOG non è supportato.

Configurazione del televisore con il PC

➤ Premere il tasto **SOURCE** per selezionare la modalità PC.

1. Premere il tasto **MENU** per visualizzare il menu.
Premere di nuovo **ENTER** per selezionare "Immagine".
2. Selezionare l'opzione desiderata premendo il tasto ▲ o ▼, quindi premere **ENTER**.
3. Una volta ottenuta l'impostazione desiderata, premere il tasto **ENTER**.
4. Premere il tasto **EXIT** per uscire.

◆ Regolazione auto

La regolazione automatica consente allo schermo del PC di adattarsi automaticamente al segnale video PC in ingresso. I valori delle opzioni Fine, Grossa e Posizione vengono regolati automaticamente.

Impostazioni rapide

1. Premere il tasto **TOOLS** sul telecomando.
2. Premere il tasto ▲ o ▼ per selezionare "Regolazione auto", quindi premere il tasto **ENTER**.

◆ Schermo

Grossa/Fine

Lo scopo della regolazione della qualità dell'immagine è quello di eliminare o ridurre eventuali disturbi di visualizzazione. Se non si riesce a eliminare il disturbo cambiando sintonizzazione, regolare la frequenza nel modo migliore possibile ed eseguire nuovamente la sintonizzazione fine. Una volta ridotto il disturbo, regolare l'immagine in modo che sia perfettamente centrata sullo schermo.

Premere il tasto ▲ o ▼ per selezionare "Grossa" o "Fine", quindi premere il tasto **ENTER**.

Premere il tasto ◀ o ▶ per regolare la sintonizzazione.

Premere il tasto **ENTER**.

Posizione

Regolare la posizione dello schermo del PC per adattarlo come schermo TV.

Premere il tasto ▲ o ▼ per regolare la posizione verticale.

Premere il tasto ◀ o ▶ per regolare la posizione orizzontale.

Premere il tasto **ENTER**.

Reset immagine

È possibile sostituire tutte le impostazioni dell'immagine ripristinando i valori di fabbrica.

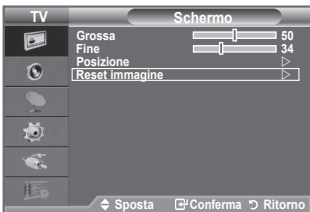

Che cos'è Anynet+?

Anynet+ è un sistema di rete AV che mette a disposizione degli utenti un'interfaccia AV di facile uso per controllare, tramite un menu apposito, tutti i dispositivi AV collegati alla rete. Questa funzione è utilizzabile solo se alla rete sono collegati dei dispositivi AV Samsung Electronics.

Collegamento dei dispositivi Anynet+

Il sistema Anynet+ può essere utilizzato solo con dispositivi AV che supportano Anynet+. Controllare se sul dispositivo da collegare al televisore è presente il simbolo Anynet+.

Per collegare il dispositivo direttamente al televisore

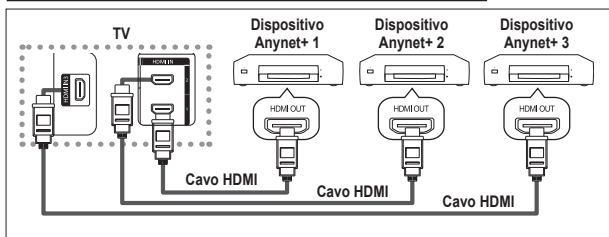

Collegare il jack [HDMI 1], [HDMI 2] o [HDMI 3] del televisore al jack HDMI OUT del dispositivo Anynet+ corrispondente tramite un cavo HDMI.

Per effettuare il collegamento al sistema Home Theater

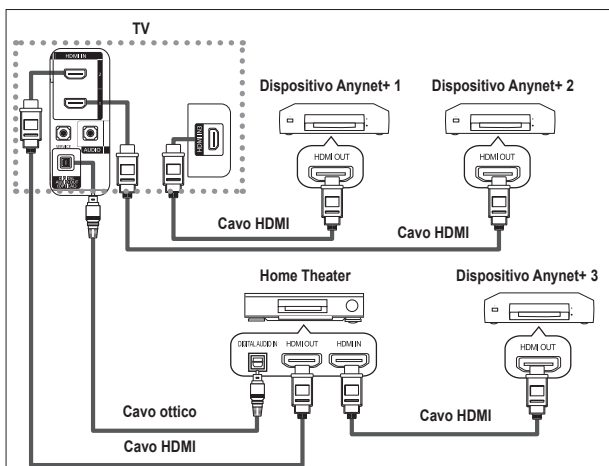

1. Collegare il jack [HDMI 1], [HDMI 2] o [HDMI 3] del televisore al jack HDMI OUT del dispositivo Anynet+ corrispondente tramite un cavo HDMI.
2. Collegare il jack HDMI IN del sistema Home Theater al jack HDMI OUT del dispositivo Anynet+ tramite un cavo HDMI.

- Collegare solo il cavo ottico tra [Digital Audio Out (Optical)] del televisore e Digital Audio Input del ricevitore.
- Collegare solo un ricevitore.
- Gli altoparlanti del sistema Home Theater possono generare un audio a 5.1 canali. Negli altri casi, viene generato un audio stereofonico a 2 canali. Per ascoltare l'audio tramite il sistema Home Theater, assicurarsi di collegare correttamente al televisore il jack Digital Audio IN (Optical) del sistema Home Theater. Tuttavia, i segnali audio dei registratori BD inviati al sistema Home Theater tramite televisore non vengono riprodotti in formato a 5.1 canali, dato che il televisore supporta solo l'audio stereofonico a 2 canali. Per ulteriori informazioni, si prega di consultare il manuale del sistema Home Theater.
- E' possibile collegare un dispositivo Anynet+ tramite un cavo HDMI. Alcuni cavi HDMI potrebbero non supportare le funzioni Anynet+.
- Anynet+ si attiva solo quando il relativo dispositivo AV è acceso o in modalità Standby.
- Anynet+ supporta fino a 8 dispositivi AV.

Configurazione di Anynet+

Le seguenti impostazioni consentono di utilizzare le funzioni di Anynet+.

Uso della funzione Anynet+

1. Premere il tasto **TOOLS**. Quindi, premere **ENTER** per selezionare "Anynet+(HDMI-CEC)".
Premere il tasto **▲** o **▼** per selezionare "Seleziona periferica", quindi premere il tasto **ENTER**.
 2. Premere **ENTER** per selezionare "Anynet+ (HDMI-CEC)", quindi premere **ENTER**.
 3. Premere il tasto **▲** o **▼** per selezionare "Acceso", quindi premere **ENTER**.
- La funzione "Anynet+ (HDMI-CEC)" si attiva.
 - Se si seleziona Spento, la funzione "Anynet+ (HDMI-CEC)" si disattiva.
 - Quando "Anynet+ (HDMI-CEC)" è disattivato, sono disattivate anche tutte le relative funzioni.



spegnimento del televisore

Disattivazione automatica di un dispositivo Anynet+ allo

1. Premere il tasto **▲** o **▼** per selezionare "Spegnimento auto", quindi premere **ENTER**.
 2. Premere il tasto **▲** o **▼** per selezionare "Sì", quindi premere **ENTER**.
 - La funzione di spegnimento automatico si attiva.
 - Selezionare "No" per disattivare la funzione di spegnimento automatico.
- Premere il tasto **EXIT** per uscire.
- Per utilizzare la funzione Anynet+ è necessario impostare il tasto di selezione del telecomando su TV.
 - Se si imposta Spegnimento automatico su "No", i dispositivi esterni collegati al televisore si spengono ogniqualvolta si spegne il televisore. Tuttavia, se il dispositivo è in fase di registrazione potrebbe non spegnersi.



Scansione e passaggio da un dispositivo Anynet+ all'altro

1. Premere il tasto **TOOLS**. Quindi, premere **ENTER** per selezionare "Anynet+(HDMI-CEC)".
2. Premere il tasto **▲** o **▼** per selezionare "Seleziona periferica", quindi premere il tasto **ENTER**.
3. Premere il tasto **▲** o **▼** per selezionare una periferica, quindi premere **ENTER**. Il dispositivo viene attivato.
4. Se non si riesce a trovare il dispositivo desiderato, premere il tasto **▲** o **▼** per selezionare "Impostazione", quindi premere **ENTER**.
5. Premere il tasto **▲** o **▼** per selezionare "Ricer disp con", quindi premere **ENTER**.

Viene visualizzato il messaggio "Configurazione connessione Anynet+" Una volta completata la ricerca, nel menu Anynet+ vengono elencati tutti i dispositivi collegati.

- Il passaggio al dispositivo selezionato può richiedere fino a 2 minuti. Non è possibile annullare l'operazione durante la fase di passaggio da un dispositivo all'altro.
- Il tempo richiesto per la scansione dei dispositivi dipende dal numero di dispositivi collegati al televisore.
- Al termine della scansione, il numero di dispositivi trovati non appare.
- Ogni volta che si accende il televisore tramite il tasto di accensione **POWER** viene eseguita una scansione automatica di tutti i dispositivi collegati. Tuttavia, i dispositivi collegati dopo avere acceso il televisore, o in altre circostanze particolari, potrebbero non apparire nell'elenco dei dispositivi. In questo caso, selezionare "Ricer disp con" nel menu.
- Se si è selezionata una modalità di ingresso esterna tramite il tasto **SOURCE**, non sarà possibile utilizzare la funzione Anynet+. Passare a un dispositivo Anynet+ utilizzando il **TOOLS**.

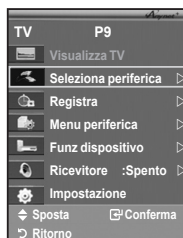



Menu Anynet+

Il menu Anynet+ può variare a seconda del tipo e dello stato del dispositivo Anynet+ collegato al televisore.

Menu Anynet+	Descrizione
Visualizza TV	Passa da Anynet+ alla modalità di trasmissione del televisore.
Seleziona periferica	Mostra il dispositivo al quale è collegato il televisore.
Registra	Avvia la registrazione. (Questo menu si attiva solo se il dispositivo supporta la funzione di registrazione).
Menu periferica	Mostra il menu del dispositivo collegato. Esempio. Se si collega un registratore DVD, appare il menu Registratore DVDE.
Funz dispositivo	Mostra il menu di controllo riproduzione del dispositivo collegato. Esempio. Se si collega un registratore DVD, viene visualizzato il menu di controllo riproduzione del registratore DVD.
Ricevitore	L'audio viene generato dal ricevitore.
Impostazione	È possibile impostare l'ambiente d'uso di Anynet+.

Tasti del telecomando disponibili in modalità Anynet+

Tipo di dispositivo	Stato operativo	Tasti disponibili
Dispositivo Anynet+	Una volta attivato il dispositivo, quando il menu del dispositivo corrispondente appare sullo schermo.	Tasti numerici ▲/▼/◀/▶/Tasto ENTER ^{CS} Tasti colorati Tasto EXIT
	Una volta attivato il dispositivo, quando si riproduce un file	◀◀ (ricerca all'indietro) ▶▶ (ricerca in avanti) ■ (Arresto)/ ▶ (Riproduzione)/ ⏸ (Pausa)
Dispositivo con sintonizzatore incorporato	Una volta attivato il dispositivo, durante la visione di un programma televisivo	Tasto P ◀/▶
Dispositivo audio	Una volta attivato il ricevitore	Tasto ▲ (+)/▼ (-) Tasto MUTE

- La funzione Anynet+ è utilizzabile solo quando il telecomando è impostato su TV.
- Il tasto  funziona solo in fase di registrazione.
- Non è possibile gestire i dispositivi Anynet+ utilizzando i pulsanti del televisore. I dispositivi Anynet+ possono essere gestiti solo tramite il telecomando.
- In determinate condizioni, il telecomando del televisore potrebbe non funzionare. In questo caso, rizelezionare il dispositivo Anynet+.
- Le funzioni Anynet+ non sono utilizzabili con prodotti di altre case costruttrici.
- In modalità Anynet+, i tasti colorati potrebbero non funzionare in modo adeguato.
- Le funzioni  ,  possono differire in base al dispositivo in uso.

Registrazione

È possibile utilizzare un videoregistratore per registrare un programma televisivo.

Premere il tasto .

La registrazione inizia. (Solo quando è collegato un dispositivo di registrazione Anynet+).

- Il programma televisivo corrente viene registrato in modalità Watch TV (Guarda TV). Se si sta guardando l'immagine di un altro dispositivo, vengono registrate le immagini di quel dispositivo.
- E' inoltre possibile registrare stream sorgente selezionando "Registra" dopo aver premuto il tasto **TOOLS**.
- Prima di registrare, controllare che il jack dell'antenna sia correttamente collegato al dispositivo di registrazione. Per il collegamento dell'antenna al dispositivo di registrazione, consultare il manuale dell'utente.

Ascolto tramite il ricevitore

È possibile ascoltare l'audio tramite un ricevitore anziché dagli altoparlanti del televisore.

1. Quindi, premere **ENTER**^{CEC} per selezionare "Anynet+(HDMI-CEC)".
Premere il tasto **▲** o **▼** per selezionare "Ricevitore", quindi premere **ENTER**^{CEC}.
 2. Premere il tasto **◀** o **▶** per selezionare "Acceso", quindi premere **ENTER**^{CEC}.
L'audio viene trasmesso dal ricevitore.
 3. Premere il tasto **EXIT** per uscire.
- Se il ricevitore è impostato su Acceso, l'audio del televisore viene trasmesso dal ricevitore a 2 canali.
 - Se il ricevitore è utilizzabile esclusivamente con il sistema Home Theater (solo audio), potrebbe non apparire nell'elenco dei dispositivi.
 - Il ricevitore si attiva solo dopo averlo collegato al televisore tramite il jack ottico.
 - In caso di contenuti protetti da copyright, il ricevitore potrebbe non funzionare correttamente.
 - Nel caso di una interruzione di corrente al televisore quando il "Ricevitore" è impostato su "Acceso" (per lo scollegamento del cavo o un calo di potenza), la funzione "Altoparlante TV" può essere impostata su "Spento" alla riaccensione del televisore. (vedere pag. 22)















Controlli da effettuare prima di contattare l'assistenza tecnica

Sintomo	Soluzione
Anynet+ non funziona.	<ul style="list-style-type: none"> ■ Controllare se si sta utilizzando un dispositivo Anynet+. Il sistema Anynet+ può essere utilizzato solo con dispositivi AV che supportano Anynet+. ■ Collegare solo un ricevitore. ■ Controllare che il cavo di alimentazione di Anynet+ sia collegato correttamente. ■ Controllare i collegamenti dei cavi Video/Audio/HDMI del dispositivo Anynet+. ■ Verificare se Anynet+ (HDMI-CEC) è impostato su Acceso nel menu di impostazione di Anynet+. ■ Verificare se il telecomando del televisore è in modalità TV. ■ Verificare se il telecomando è esclusivo per il dispositivo Anynet+. ■ In alcune condizioni, Anynet+ non funziona.(Ricerca canali, Plug & Play, ecc...) ■ Quando si collega o si rimuove il cavo HDMI, eseguire una nuova ricerca dei dispositivi oppure spegnere e riaccendere il televisore. ■ Controllare che la funzione Anynet+ o il dispositivo Anynet+ sia impostato su on.
Si desidera avviare Anynet+.	<ul style="list-style-type: none"> ■ Controllare che il dispositivo Anynet+ sia collegato correttamente al televisore e che Anynet+ (HDMI-CEC) sia impostato su Acceso nel menu di impostazione di Anynet+. ■ Premere il tasto TV/DTV sul telecomando del televisore. Premere il tasto TOOLS per visualizzare il menu Anynet+, quindi selezionare il menu desiderato.
Si desidera uscire da Anynet+.	<ul style="list-style-type: none"> ■ Selezionare Visualizza TV nel menu Anynet+. ■ Premere il tasto SOURCE sul telecomando del televisore e selezionare un dispositivo non Anynet+. ■ Premere P(◁)/▷, CH LIST, PRE-CH, o altro per passare in modalità TV. (Si noti che il tasto dei canali funziona solo se non è collegato un dispositivo Anynet+ con sintonizzatore incorporato.)
Il messaggio Connessione a un dispositivo Anynet+... viene visualizzato a schermo.	<ul style="list-style-type: none"> ■ Non è possibile utilizzare il telecomando durante la configurazione di Anynet+ o durante il passaggio a un'altra modalità di visualizzazione. ■ Utilizzare il telecomando solo al termine dell'impostazione di Anynet+ o del passaggio alla nuova modalità di visualizzazione.
Non si riesce ad avviare la riproduzione sul dispositivo Anynet+.	Non è possibile utilizzare la funzione di riproduzione mentre è in corso la funzione Plug & Play.
Lo schermo del dispositivo esterno non appare.	<ul style="list-style-type: none"> ■ Controllare se il dispositivo supporta le funzioni di Anynet+. ■ Controllare se il cavo HDMI è collegato correttamente. ■ Verificare se <Anynet+ (HDMI-CEC)> è impostato su <Acceso> nel menu di impostazione di Anynet+. ■ Cerca ancora dispositivi Anynet+. ■ E' possibile collegare un dispositivo Anynet+ solo tramite un cavo HDMI. Alcuni cavi HDMI potrebbero non supportare le funzioni Anynet+. ■ In caso di chiusura anomala, a causa di uno scollegamento del cavo HDMI, del cavo di alimentazione oppure di una interruzione di corrente, ripetere la ricerca del dispositivo.
Il programma televisivo non può essere registrato.	Verificare se il jack dell'antenna sul dispositivo di registrazione è correttamente collegato.
L'audio del televisore non viene riprodotto attraverso il ricevitore.	Collegare il televisore e il ricevitore mediante il cavo ottico.

Funzione Teletext

La maggior parte delle emittenti televisive fornisce informazioni scritte tramite il servizio Teletext. La pagina Indice del servizio Teletext spiega come utilizzare il servizio. Inoltre, è possibile selezionare varie opzioni tramite i tasti del telecomando.

➤ Per ricevere correttamente le informazioni del servizio Teletext, è necessario che la ricezione del canale sia stabile. In caso contrario, le informazioni potrebbero apparire incomplete e alcune pagine potrebbero mancare del tutto.

- 1  **(Esci)**
Esce dalla visualizzazione teletext.
- 2  **(indice)**
Premere questo tasto in qualsiasi momento per visualizzare la pagina Indice.
- 3  **(salva)**
Utilizzato per memorizzare le pagine del servizio Teletext.
- 4  **(formato)**
Premere questo tasto per raddoppiare le dimensioni delle lettere nella metà superiore dello schermo. Premerlo nuovamente per applicare la modifica anche alla metà inferiore dello schermo. Premerlo una terza volta per tornare allo schermo normale.
- 5  **(mostra)**
Consente di visualizzare il testo nascosto (risposte a quiz, ad esempio). Per tornare alla modalità di visualizzazione normale, premere di nuovo il tasto.
- 6  **(teletext attivo/mix)**
Premere questo tasto per attivare la modalità Teletext dopo avere selezionato un canale che fornisce questo tipo di servizio. Premere di nuovo il tasto per sovrapporre le informazioni del servizio Teletext alla trasmissione corrente.
- 7  **(formato)**
Premere questo tasto per selezionare la modalità Teletext (LIST/FLOF). Se si preme LIST, viene attivata la modalità di List save (Salva elenco). Questa modalità permette di salvare le pagine Teletext utilizzando il tasto  (salva).
- 8  **(pagina secondaria)**
Visualizza la pagina secondaria disponibile.
- 9  **(pagina su)**
Consente di visualizzare la pagina Teletext successiva.
- 10  **(pagina giù)**
Consente di visualizzare la pagina Teletext precedente.
- 11  **(blocca)**
Consente di mantenere visualizzata una pagina, se quella pagina è collegata a più pagine secondarie che scorrono automaticamente. Per scorrere le pagine, premere nuovamente il tasto.
- 12  **(annulla)**
Utilizzato per visualizzare le stazioni trasmettenti quando si cerca una pagina.
- 13 **Tasti colorati (rosso/verde/giallo/blu)**
Se l'emittente utilizza un sistema FASTEXT, i diversi argomenti presenti in una pagina sono indicati con colori diversi e possono essere selezionati premendo i tasti colorati corrispondenti. Premere il tasto il cui colore corrisponde a quello dell'argomento desiderato. La pagina viene visualizzata con altre informazioni colorate selezionabili in modo analogo. Per visualizzare la pagina precedente o successiva, premere il tasto colorato corrispondente.

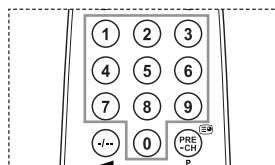
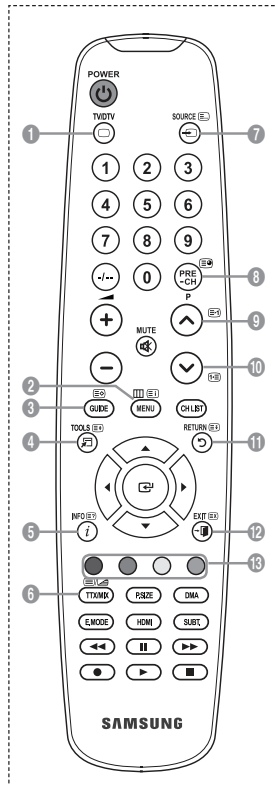

➤ È possibile cambiare le pagine Teletext premendo i tasti numerici sul telecomando.

Le pagine teletext sono organizzate in base a sei categorie:

Parte	Sommario
A	Numero della pagina selezionata.
B	Identità della stazione emittente.
C	Numero della pagina corrente o stato della ricerca.
D	Data e ora
E	Testo.
F	Informazioni sullo stato. Informazioni FASTEXT.

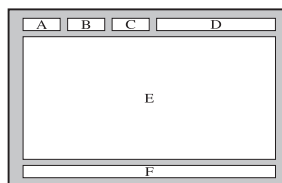

- Le informazioni del Teletext sono spesso suddivise su più pagine visualizzate in sequenza alle quali è possibile accedere come segue:
 - ◆ Immettendo il numero di pagina
 - ◆ Selezionando un titolo in un elenco
 - ◆ Selezionando un'intestazione colorata (sistema FASTEXT)
- Premere il tasto **TV/DTV** per uscire dalla schermata teletext.

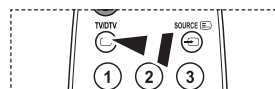

Regolazione montaggio a parete (kit venduto separatamente)(a seconda del modello)

Una volta installato il supporto a parete, è possibile regolare facilmente la posizione del televisore.

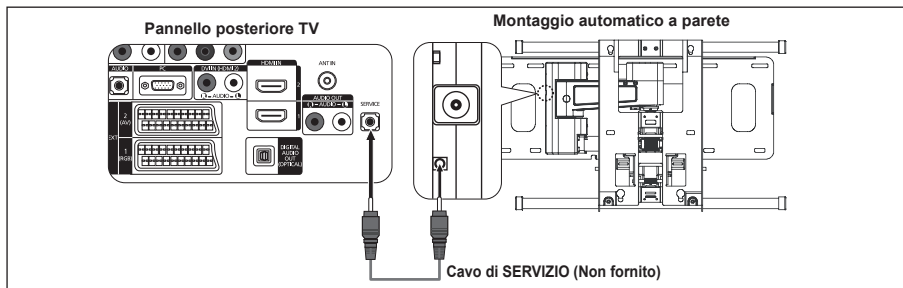

Visualizzazione del menu

1. Premere il tasto ▲, ▼, ◀ o ▶ sul telecomando.
 - Viene visualizzata la schermata Regolazione montaggio a parete.
 - Mentre si guarda la televisione, se premendo un tasto di direzione la schermata Regolazione montaggio a parete non appare, utilizzare il menu per visualizzare la schermata
 - Premere il tasto **MENU** per visualizzare il menu. Premere il tasto ▲ o ▼ per selezionare "Impostazione", quindi premere il tasto **ENTER**.
 - Premere il tasto ▲ o ▼ "Regolazione montaggio a parete", quindi premere il tasto **ENTER**.



Ritrovamento della posizione

2. Effettuare la regolazione fino a impostare la posizione desiderata utilizzando i tasti ▲, ▼, ◀, ▶.
 - Quando sullo schermo del televisore non sono visualizzati messaggi OSD, premendo un tasto freccia appare la schermata di regolazione.
 - Premere il tasto **INFO** per azzerare. Premere il tasto ◀ o ▶ per selezionare "SI", quindi premere il tasto **ENTER**. La posizione viene inizializzata alle impostazioni predefinite.
3. Premere il tasto blu.
 - Premere il tasto ▲ e ▼ per selezionare una modalità di salvataggio tra Posizione1, Posizione2 o Posizione3 allo scopo di salvare la posizione corrente.
 - Per non salvare la posizione corrente, premere il tasto **RETURN**.
 - Quando si seleziona una modalità di salvataggio, non è possibile utilizzare i tasti Colore.
4. Premere il tasto **ENTER** per salvare.
 - Quando è selezionata la Posizione1, viene visualizzato il messaggio "Posizione corrente salvata come Posizione1".
5. Premere il tasto **ENTER**.
 - La Posizione salvata viene visualizzata a sinistra del menu OSD.

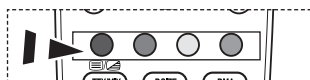

Spostamento sulla posizione memorizzata

1. Completare la fase 1 di "Visualizzazione del menu".
2. Premendo un tasto Colore (Rosso, Verde, Giallo) è possibile spostare il supporto a parete nella posizione memorizzata.
 - E' possibile spostare il supporto a parete su una delle tre posizioni preimpostate semplicemente premendo i tasti colore Rosso (Posizione1), Verde (Posizione2) o Giallo (Posizione3).
 - Se si regola la posizione dopo aver effettuato lo spostamento su una posizione preimpostata, la visualizzazione della posizione scompare.



- Per informazioni sull'installazione, consultare il Manuale di installazione fornito insieme al supporto a parete.
- Per l'installazione del prodotto e l'installazione e lo spostamento del supporto a parete, consultare un installatore specializzato.
- Utilizzare questo manuale di installazione quando è possibile fissare il supporto a una parete. Se il supporto deve essere fissato ad altri tipi di materiale, consultare il rivenditore di zona.
- L'opzione Auto Wall Mount non è attivabile se Anynet+ è in funzione.
- I modelli a 37 e 40 pollici non sono compatibili con il supporto a parete motorizzato di vecchio tipo (WMN5090A*).



Uso del blocco Kensington antifurto (a seconda del modello)

Il blocco Kensington è un dispositivo usato per assicurare fisicamente il sistema quando viene utilizzato in un luogo pubblico. L'aspetto del dispositivo e il metodo di blocco possono variare, a seconda della marca. Per informazioni sull'uso, consultare il manuale fornito insieme al blocco Kensington. Il dispositivo di blocco è in vendita separatamente.

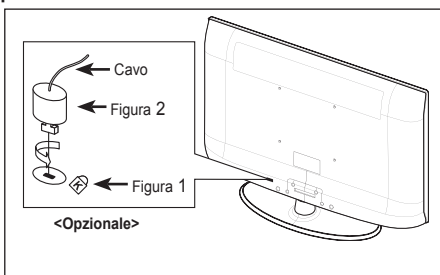
1. Inserire il dispositivo di blocco nello slot Kensington sull'LCD del televisore (Figura 1) e ruotarlo nella direzione di blocco (Figura 2).
 2. Collegare il cavo di blocco Kensington.
 3. Fissare il blocco Kensington a un tavolo o altro oggetto pesante.
- La posizione del blocco Kensington può variare a seconda del modello.



luzione dei problemi: Prima di contattare l'assistenza

Nessun audio o immagine.	<ul style="list-style-type: none">• Controllare che il cavo di alimentazione sia collegato alla presa di corrente.• Verificare di aver premuto il tasto  sul dispositivo.• Controllare le impostazioni relative al contrasto e alla luminosità dell'immagine.• Controllare il volume.
Immagine normale ma audio assente.	<ul style="list-style-type: none">• Controllare il volume.• Controllare se si è premuto il tasto MUTE  del telecomando.• Verificare che "Altoparlante TV" sia in posizione Acceso.
Lo schermo è nero e l'indicatore di alimentazione lampeggia in modo continuo.	<ul style="list-style-type: none">• Sul computer controllare l'alimentazione e il cavo segnale.• Il televisore sta utilizzando il proprio sistema di gestione alimentazione.• Muovere il mouse o premere un tasto qualsiasi sulla tastiera del computer.
Nessuna immagine oppure immagine in bianco e nero.	<ul style="list-style-type: none">• Regolare le impostazioni del colore.• Controllare se la selezione del sistema di trasmissione è corretta.
Interferenze di audio e immagine.	<ul style="list-style-type: none">• Provare a identificare l'apparecchiatura elettrica che causa le interferenze e spostarla più lontano.• Collegare il televisore a un'altra presa di alimentazione.
Immagine distorta o con disturbi, audio distorto.	<ul style="list-style-type: none">• Controllare la direzione e i collegamenti dell'antenna. Le interferenze sono spesso dovute all'uso di un'antenna interna.
Telecomando non funzionante.	<ul style="list-style-type: none">• Sostituire le batterie del telecomando.• Pulire il bordo superiore del telecomando (finestra di trasmissione).• Controllare i terminali delle batterie.
Appare il messaggio 'Controlla cavo segnale'.	<ul style="list-style-type: none">• Controllare che il cavo del segnale sia saldamente collegato al PC o alle sorgenti video.• Controllare che le sorgenti video o il PC siano accesi.
In modalità PC, appare il messaggio 'Modo non supportato'.	<ul style="list-style-type: none">• Controllare la risoluzione massima e la frequenza dell'adattatore video.• Confrontare questi valori con i dati delle modalità di visualizzazione.
L'immagine danneggiata viene visualizzata nell'angolo dello schermo.	Se in alcune periferiche esterne è selezionata l'opzione "Solo scansione", l'immagine danneggiata può essere visibile nell'angolo dello schermo. Questa anomalia è causata dalle periferiche esterne, non dal televisore.
Viene visualizzato il messaggio 'Ripristina tutte le impostazioni ai valori predefiniti'.	Ciò si verifica quando si tiene premuto il tasto EXIT per qualche istante. Le impostazioni del prodotto vengono reimpostate ai valori di fabbrica.

Il pannello LCD TFT è composto da sub pixel (3 133 440) la cui produzione richiede una tecnologia molto sofisticata.

Tuttavia, alcuni pixel potrebbero risultare più luminosi o più scuri. Questo fenomeno non ha alcun impatto sulle prestazioni del prodotto.

Specifiche tecniche e ambientali

Nome del modello	LE32A436/LE32A437	LE37A436/LE37A437
Dimensione schermo (Diagonale)	32 poll.	37 poll.
Risoluzione PC	1360 X 768 @ 60 Hz	1360 X 768 @ 60 Hz
Uscita		
Audio	10W x 2	10W x 2
Dimensioni (Lar x Pro x Alt)		
Corpo	796 X 79 X 531 mm	916 X 87 X 572 mm
Con supporto	796 X 252 X 580 mm	916 X 300 X 652 mm
Peso		
con supporto	13 kg	18 kg
Caratteristiche ambientali		
Temperatura di esercizio	Da 10 °C a 40 °C (da 50 °F a 104 °F)	Da 10 °C a 40 °C (da 50 °F a 104 °F)
Umidità di esercizio	Da 10 % a 80 %, senza condensa	Da 10 % a 80 %, senza condensa
Temperatura di stoccaggio	Da -20 °C a 45 °C (da -4 °F a 113 °F)	Da -20 °C a 45 °C (da -4 °F a 113 °F)
Umidità di stoccaggio	Da 5 % a 95 %, senza condensa	Da 5 % a 95 %, senza condensa
Supporto ruotabile		
(Sinistra / Destra)	-20° ~ 20°	-20° ~ 20°

Nome del modello	LE40A436/LE40A437
Dimensione schermo (Diagonale)	40 poll.
Risoluzione PC	1360 X 768 @ 60 Hz
Uscita	
Audio	10W x 2
Dimensioni (Lar x Pro x Alt)	
Corpo	971 X 87 X 628 mm
Con supporto	971 X 300 X 687 mm
Peso	
con supporto	21 kg
Caratteristiche ambientali	
Temperatura di esercizio	Da 10 °C a 40 °C (da 50 °F a 104 °F)
Umidità di esercizio	Da 10 % a 80 %, senza condensa
Temperatura di stoccaggio	Da -20 °C a 45 °C (da -4 °F a 113 °F)
Umidità di stoccaggio	Da 5 % a 95 %, senza condensa
Supporto ruotabile	
(Sinistra / Destra)	-20° ~ 20°

- Design e specifiche sono soggetti a modifiche senza preavviso.
- Questo prodotto è un'apparecchiatura digitale di Classe B.
- Per l'alimentazione elettrica e il consumo di corrente, consultare l'etichetta apposta sul prodotto.

Diagrammi a blocchi

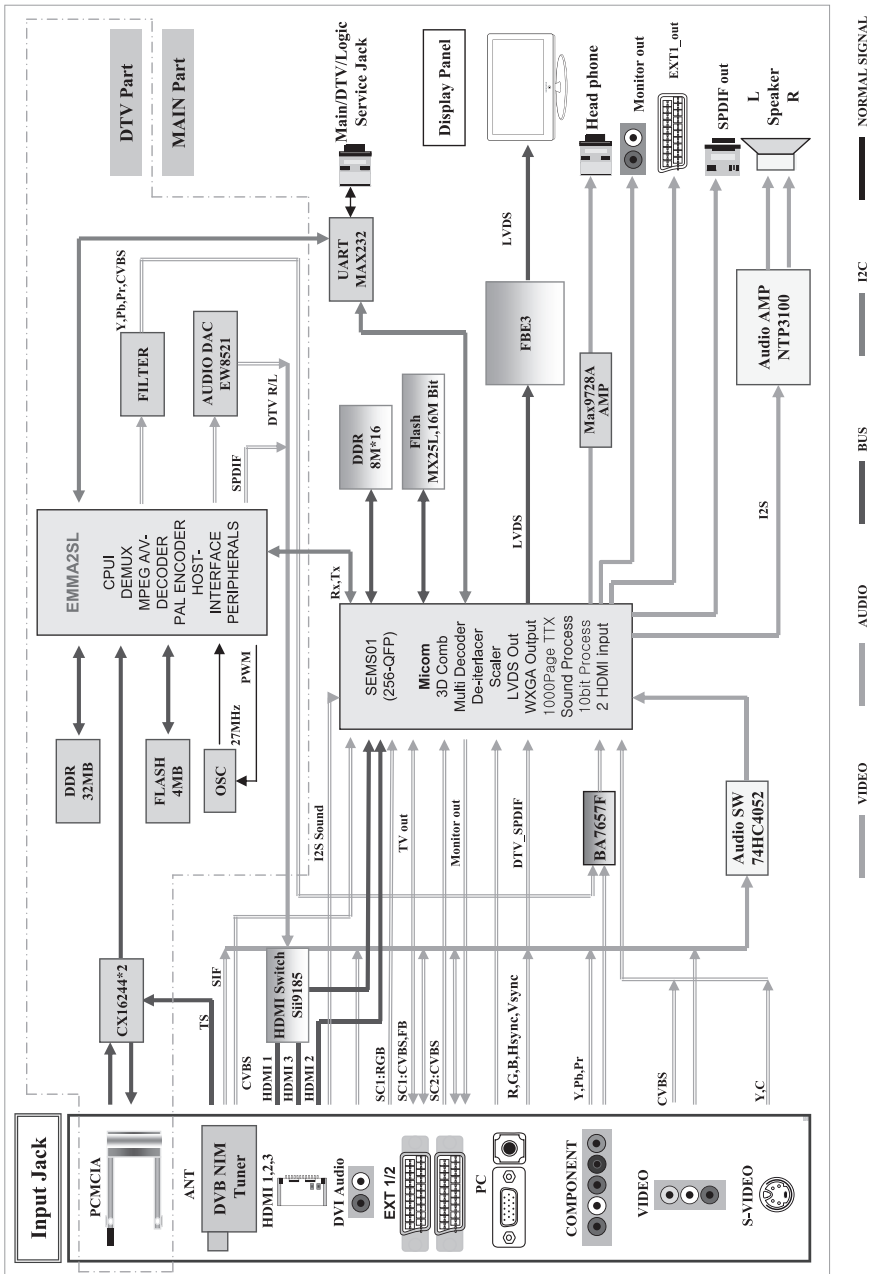

***Questa pagina è stata lasciata
intenzionalmente vuota.***

Contacte con SAMSUNG WORLDWIDE

Si tiene alguna pregunta o comentario referente a nuestros productos, por favor contacte con nuestro Servicio de Atención al Cliente (Consulte la cubierta posterior para obtener más información.)

Precauciones al mostrar en la pantalla una imagen fija

La imagen fija puede causar daños permanentes en la pantalla del televisor.

- No deje una imagen fija en la pantalla LCD durante más de dos horas ya que se podría producir una retención de la imagen en la pantalla.

Este fenómeno de retención de imágenes también se denomina "quemadura de pantalla". Para evitar que se produzca esa persistencia de la imagen, reduzca el nivel de luminosidad y de contraste de la pantalla cuando muestre imágenes fijas.

-  El uso del televisor LCD en formato 4:3 durante un tiempo prolongado puede dejar rastros de bordes en las partes izquierda, derecha y central de la pantalla debido a las diferencias en la emisión lumínica de la pantalla. Reproducir un DVD o una videoconsola puede causar un efecto similar en la pantalla. La garantía no cubre estos daños.
- Ver imágenes fijas de videojuegos y PC durante más tiempo del indicado puede producir imágenes fantasma parciales.

Para evitar este efecto, reduzca el 'brillo' y el 'contraste' cuando vea imágenes fijas.

Contenido

CONEXIÓN Y PREPARACIÓN DEL TV

- ◆ Lista de componentes 2
- ◆ Instalación del soporte 2
- ◆ Instalación del equipo de montaje en la pared... 2
- ◆ Aspecto general del panel de control 3
- ◆ Aspecto general del panel de conexiones 4
- ◆ Vista del mando a distancia 7
- ◆ Instalación de las pilas en el mando a distancia 8
- ◆ Encendido y apagado 8
- ◆ Cómo poner el televisor en modo de espera 8
- ◆ Visualización de los menús 9
- ◆ Uso del botón TOOLS 9
- ◆ Plug & Play 10

AJUSTE DE CANALES

- ◆ Memorización automática de canales 11
- ◆ Memorización manual de canales 12
- ◆ Adición y bloqueo de canales 13
- ◆ Orden de los canales memorizados 14
- ◆ Asignación de nombres de canales 14
- ◆ Sintonización precisa de la recepción de canales 15
- ◆ LNA (Low Noise Amplifier - Amplificador de ruido bajo) 15

AJUSTE DE LA IMAGEN

- ◆ Cambio del formato de la imagen 16
- ◆ Ajuste de imagen personal 17
- ◆ Configuración detallada de los valores de la imagen... 17
- ◆ Reajuste de los valores de la imagen a los valores predefinidos de fábrica 18
- ◆ Configuración de las Opciones de la imagen... 19

AJUSTE DEL SONIDO

- ◆ Funciones de sonido 21
- ◆ Selección del modo de sonido 22
- ◆ Conexión de auriculares (se vende por separado) 22

AJUSTE DE LA HORA

- ◆ Ajuste y visualización de la hora actual 23
- ◆ Ajuste del temporizador de desconexión 23
- ◆ Apagado y encendido automáticos del televisor 24

DESCRIPCIÓN DE LAS FUNCIONES

- ◆ Elección del idioma 24
- ◆ Melodía / Ocio / Ahorro energía 25
- ◆ Selección de la fuente 26
- ◆ Edición de los nombres de fuentes de entrada 27



Símbolos Pulsar



Nota



Botón de una pulsación

USO DE LA FUNCIÓN DE DTV

- ◆ Previsualización del sistema de menús del DTV 28
- ◆ Actualización automática de la lista de canales 29
- ◆ Actualización manual de la lista de canales 29
- ◆ Edición de canales favoritos 30
- ◆ Selección de la lista de canales 32
- ◆ Visualización de la información de los programas 32
- ◆ Visualización de la información de la Guía electrónica de programas (EPG) 33
- ◆ Uso de la lista programada 34
- ◆ Configuración de la guía predeterminada 34
- ◆ Visualización de todos los canales y los favoritos 35
- ◆ Ajuste de la transparencia de los menús 35
- ◆ Configuración del bloqueo paterno 36
- ◆ Configuración de los subtítulos 37
- ◆ Configuración del modo de los subtítulos 37
- ◆ Selección del formato del audio 37
- ◆ Selección de la descripción de audio 38
- ◆ Selección del texto digital (sólo Reino Unido) .. 38
- ◆ Selección de la zona horaria (Sólo España) 39
- ◆ Visualización de la información del producto ... 39
- ◆ Comprobación de la información de la señal ... 40
- ◆ Actualización del software 40
- ◆ Visualización de la interfaz común 41
- ◆ Selección del menú Interfaz común (CI) 41
- ◆ Reconfiguraciones 42
- ◆ Selección del idioma preferido (subtítulos, audio o teletexto) 42
- ◆ Preferencias 43

CONFIGURACIÓN DEL ORDENADOR

- ◆ Configuración del software del PC (basado en Windows XP) 44
- ◆ Modos de visualización 44
- ◆ Ajuste del televisor con el ordenador 45

ACERCA DE ANYNET+

- ◆ ¿Qué es Anynet? 46
- ◆ Conexión de dispositivos Anynet+ 46
- ◆ Configuración de Anynet+ 47
- ◆ Búsqueda y cambio de dispositivos Anynet+ 48
- ◆ Grabación 50
- ◆ Escucha a través de un receptor 50
- ◆ Compruebe estos puntos antes de solicitar servicio técnico 51

RECOMENDACIONES PARA EL USO

- ◆ Función de teletexto 52
- ◆ Ajuste del montaje mural (se vende por separado) (según el modelo) 54
- ◆ Utilización del bloqueo Kensington antirrobo (según el modelo) 55
- ◆ Solución de problemas: Antes de ponerse en contacto con el personal del servicio técnico 56
- ◆ Especificaciones técnicas y medioambientales 57

Lista de componentes

Asegúrese de que los siguientes elementos se incluyen con el televisor de pantalla LCD. Si falta alguno, póngase en contacto con su distribuidor.

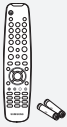

Mando a distancia y pilas (AAA x 2)



Cable de alimentación

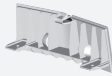

Cubierta- inferior



M4XL16

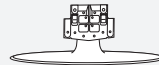

Soporte



Paño de limpieza

- Manual del usuario
- Tarjeta de garantía
- Guía de seguridad
- Tarjetas de registro

- Tarjeta de garantía / Guía de seguridad / Tarjetas de registro (no disponibles en todos los lugares)
- El soporte y el tornillo del soporte podrían no estar incluidos, según el modelo.

Instalación del soporte

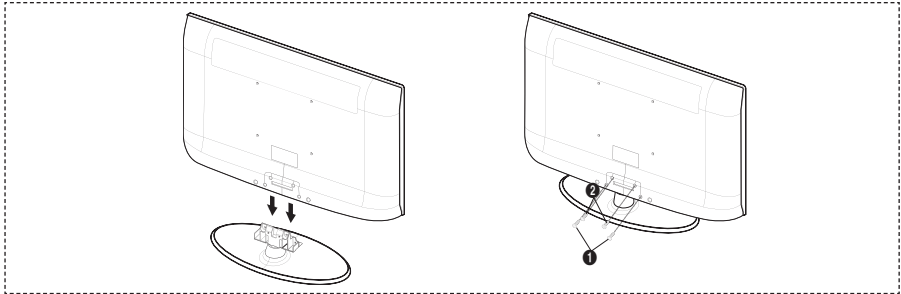

1. Acople el TV LCD y el soporte.
 - El televisor lo deben transportar dos o más personas.
 - Cuando monte el soporte debe distinguir entre la parte frontal y la posterior del soporte.
2. Apriete dos tornillos en la posición **1** y, a continuación, apriete dos en la posición **2**.
 - Levante el producto y apriete los tornillos. Si aprieta los tornillos con el TV LCD tumbado, éste se puede inclinar hacia un lado.
 - En los modelos con un tamaño de pantalla de 37 pulgadas o más el soporte ya está instalado.

Instalación del equipo de montaje en la pared

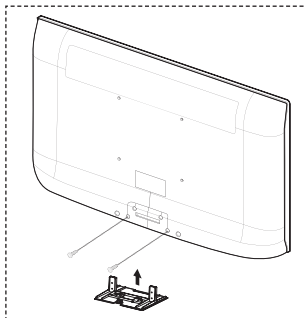

Los elementos del montaje en la pared (se venden por separado) permiten instalar el televisor en una pared. Si desea más información sobre la instalación de los componentes para montaje en la pared, consulte las instrucciones que se facilitan para dichos elementos. Si necesita ayuda con la instalación del soporte mural, póngase en contacto con un técnico. Samsung Electronics no se hace responsable de los daños causados al producto o al usuario si éste ha efectuado la instalación del televisor.



No instale el equipo de montaje mural mientras el televisor está encendido. Se podría producir una descarga eléctrica con riesgo de causar lesiones personales.

- Retire el soporte, tape el agujero inferior y asegure con los dos tornillos.

Aspecto general del panel de control

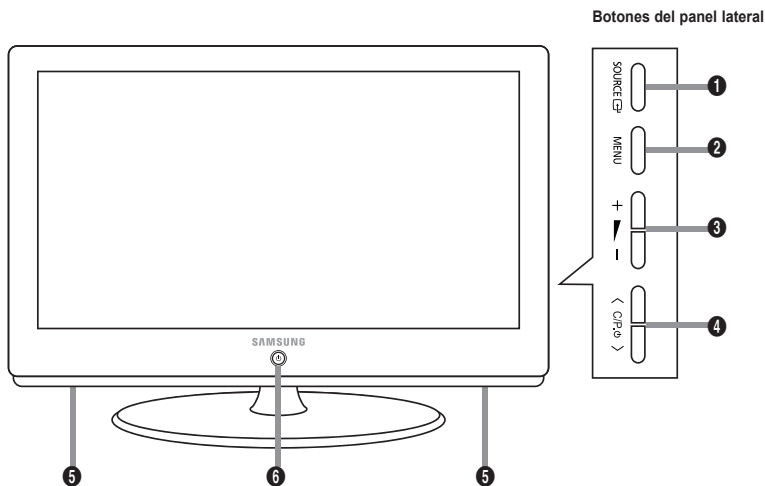

➤ El color y la forma del producto pueden variar según el modelo.



1 SOURCE

Cambia entre todas las fuentes de entrada disponibles (TV, Ext.1, Ext.2, AV, S-Video, Componente, PC, HDMI1, HDMI2, HDMI3, DTV.) En el menú en pantalla, utilice este botón de igual modo que los botones **ENTER**  del mando a distancia.





2 MENU

Púselo para ver un menú en pantalla con las opciones del televisor.

3 + -

Púselos para subir o bajar el volumen. En el menú en pantalla, utilice estos botones +  - de igual modo que los botones  y  del mando a distancia.

4 < / >

Permiten cambiar de canal. En el menú en pantalla, utilice los botones <  /  > de igual modo que los botones  y  del mando a distancia. (Sin mando a distancia, puede encender el televisor utilizando los botones de los canales.)

5 Altavoces

6 (Encendido)

Púselo para encender o apagar el TV.

Indicador de encendido

Parpadea y se apaga cuando se enciende el aparato y se ilumina en el modo en espera.

Sensor del mando a distancia

El mando a distancia debe dirigirse hacia este punto del televisor.

Aspecto general del panel de conexiones

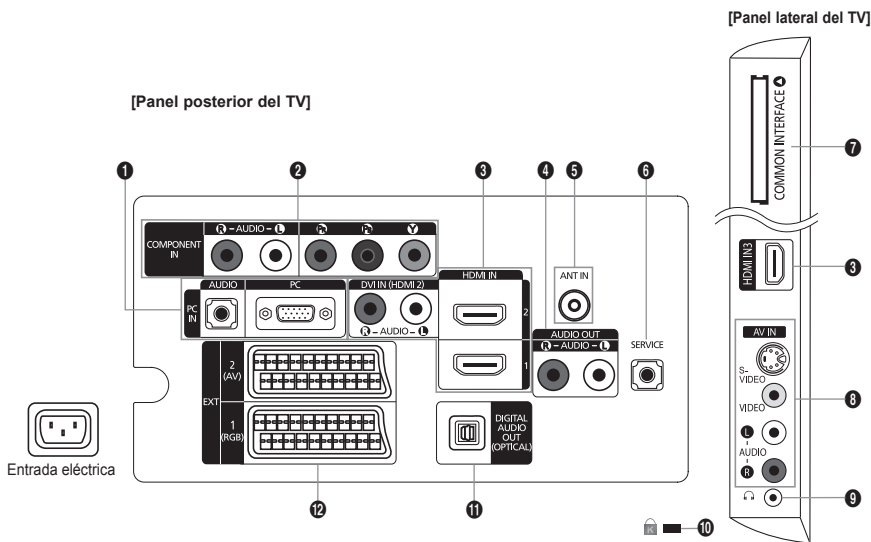

➤ El color y la forma del producto pueden variar según el modelo.

- Cada vez que conecte un dispositivo externo al televisor, compruebe que la unidad esté desconectada de la alimentación.
- Cuando conecte un dispositivo externo, debe hacer coincidir los colores del terminal de conexión y del cable.

1 PC IN [PC] / [AUDIO]

- Se conecta a la toma de salida de audio y vídeo del PC.

2 COMPONENT IN

- Conecte los cables de vídeo de componentes (opcional) al conector de componentes ("P_R", "P_B", "Y") de la parte posterior del equipo y los otros extremos a los conectores de salida de vídeo de los componentes correspondientes en el DTV o DVD.
- Si desea conectar tanto el decodificador como el DTV (o DVD), deberá conectar el decodificador al DTV (o DVD) y conectar el DTV (o DVD) al conector de componentes ("P_R", "P_B", "Y") de su equipo.
- Los conectores P_R, P_B e Y de los dispositivos de componentes (DTV o DVD) algunas veces están etiquetados como Y, B-Y y R-Y o Y, Cb y Cr.
- Conecte los cables de sonido RCA (opcionales) a "R - AUDIO - L" de la parte posterior del aparato y los otros extremos a los conectores de salida de sonido correspondientes en el DTV o DVD.

3 HDMI IN 1, HDMI IN 2, HDMI IN 3

- Admite conexiones entre dispositivos AV habilitados para la conexión HDMI (decodificadores, reproductores DVD).
- No se necesita conexión de audio adicional para una conexión de HDMI a HDMI.
- Cuando se usa una conexión de cable HDMI/DVI, se debe conectar en el terminal HDMI IN 2.

➤ ¿Qué es HDMI?

- "La interfaz multimedia de alta definición" (HDMI) permite la transmisión de los datos de vídeo digital de alta definición y varios canales de sonido digital.
- El terminal HDMI/DVI admite la conexión DVI con un dispositivo ampliado mediante el cable apropiado (no suministrado). La diferencia entre los dispositivos HDMI y DVI es que el HDMI es más pequeño, tiene instalada la función de codificación HDCP (protección alta de la copia digital del ancho de banda) y es compatible con el sonido digital de varios canales.

DVI IN (HDMI2) [R-AUDIO-L]

- Salidas de audio DVI para dispositivos externos.
- Modos compatibles con HDMI/DVI y componentes

	480i	480p	576i	576p	720p	1080i
HDMI/DVI 50 Hz	X	X	X	O	O	O
HDMI/DVI 60 Hz	X	O	X	X	O	O
Componente	O	O	O	O	O	O

4 AUDIO OUT [R-AUDIO-L]

- Conecte los cables de sonido RCA a AUDIO OUT [R-AUDIO-L] de la parte posterior del aparato y los otros extremos a los conectores de entrada de sonido correspondientes en el amplificador o sistema de cine en casa en DVD.

5 ANT IN

Para ver correctamente los canales de televisión, el aparato debe recibir una señal de alguna de las siguientes fuentes:

- Una antena exterior / Una red de televisión por cable / Una red por satélite

6 SERVICE

- Conector solamente para SERVICIO TÉCNICO.
- Toma de conexión para un soporte de montaje mural opcional. Esto le permitirá ajustar el ángulo de visualización del televisor mediante el mando a distancia.

7 Ranura para COMMON INTERFACE

- Si no se inserta una tarjeta CI con algunos canales, en la pantalla aparece "Señal codificada".
- En 2 o 3 minutos aparecerá en la pantalla la información del enlace que contiene un número telefónico, un identificador de TARJETA CI, un identificador del sistema y demás información. Si aparece un mensaje de error, póngase en contacto con su proveedor de servicios.
- Si ha terminado la configuración de la información del canal, aparecerá el mensaje "Actualiz. completa", indicando que la lista de canales ya se ha actualizado.

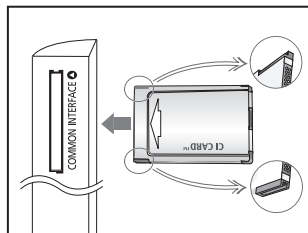

- Debe obtener una tarjeta CI en un proveedor local de servicios. Para retirar la tarjeta CI extráigala cuidadosamente con las manos, puesto que si cae al suelo se puede dañar.
- Inserte la tarjeta CI en la dirección marcada sobre ella.
- La ubicación de la ranura COMMON INTERFACE puede variar según los modelos.

8 S-VIDEO o VIDEO / R-AUDIO-L

- Conecte el cable RCA o S-VIDEO a un dispositivo A/V externo adecuado, como, por ejemplo, un vídeo, un DVD o una cámara de vídeo.
- Conecte los cables de sonido RCA a "R - AUDIO - L" del aparato y los otros extremos a los conectores de salida de sonido correspondientes en el dispositivo A/V.

9 Conector de los auriculares

- Pueden conectarse auriculares a la salida de auriculares del aparato. Si los auriculares están conectados, el sonido de los altavoces integrados estará apagado.

10 Bloqueo Kensington (según el modelo)

- El bloqueo Kensington (opcional) es un dispositivo que se utiliza para fijar físicamente el sistema cuando se utiliza en un sitio público.
- Si desea usar un dispositivo de bloqueo, póngase en contacto con el distribuidor donde adquirió el televisor.
- La ubicación del Bloqueo Kensington puede variar según los modelos.

11 DIGITAL AUDIO OUT (OPTICAL)

- Conexión para un componente de audio digital.
- Cuando los terminales HDMI IN están conectados, el terminal DIGITAL AUDIO OUT (OPTICAL) del televisor genera sólo 2 salidas de canales de audio. Para escuchar el audio de 5.1 canales, conecte el terminal Optical del reproductor de DVD o del decodificador de cable/satélite directamente a un amplificador o a un sistema de cine en casa, no al televisor.

12 EXT 1, EXT 2

Conector	Entrada			Salida
	Vídeo	Audio (L/R)	RGB	Vídeo + Audio (L/R)
EXT 1	O	O	O	Sólo está disponible la salida de TV o DTV.
EXT 2	O	O		La salida que puede elegir.

- Tomas de entrada o salida para dispositivos externos, como aparatos de vídeo, reproductores de DVD, consolas de videojuegos o reproductores de videodiscos.

Vista del mando a distancia

- 1 Botón de suspensión del televisor.
- 2 Selecciona directamente los modos TV y DTV.
- 3 Botones numéricos para acceso directo a los canales.
- 4 Selección de canales de uno/dos dígitos.
- 5 **+**: Subir el volumen.
-: Bajar el volumen.
- 6 Desactivación temporal del sonido.
- 7 Visualización de la Guía electrónica de programas (EPG).
- 8 Se usa para seleccionar rápidamente las funciones que se usan con mayor frecuencia.
- 9 Se utiliza para ver información sobre la emisión actual.
- 10 Botones de colores: Use estos botones en la lista de canales, etc.
- 12 Pulse este botón para seleccionar una visualización y unos modos de sonido opcionales en los deportes, películas y juegos.
- 13 Use estos botones en DMA y Anynet+.
(**○**): Este mando remoto se puede usar para controlar la grabación de las grabadoras de Samsung con la función Anynet+).
- 14 Selección de fuente disponible.
- 15 Canal anterior.
- 16 **P** **▲**: Canal siguiente.
P **▼**: Canal anterior.
- 17 Muestra el menú principal de la pantalla.
- 18 Muestra la lista de canales en la pantalla.
- 19 Vuelve al menú anterior.
- 20 Controlan el cursor en el menú.
- 21 Sale del menú en pantalla.
- 22 Se usa cuando se conecta un dispositivo SAMSUNG DMA (Adaptador digital multimedia) mediante una interfaz HDMI y se cambia al modo DMA. (El botón DMA es opcional.) Para obtener más información sobre los procedimientos de funcionamiento, consulte el manual del usuario del dispositivo DMA. Este botón está disponible cuando "Anynet+ (HDMI-CEC)" está configurado como "Act." (consulte la página 47)
- 23 Selección del tamaño de la imagen.
- 24 Visualización de subtítulos digitales.
- 25 Selecciona directamente el modo HDMI.

Funciones de teletexto

- 2 Sale de la visualización de teletexto.
- 7 Memorización de teletexto.
- 8 Selección de tamaño de teletexto.
- 9 Mostrar teletexto.
- 10 Selección de tema de Fastext.
- 11 Seleccione alternativamente Teletext, Double o Mix.
- 14 Selección del modo teletexto (LIST/FLOF)
- 15 Página secundaria de teletexto.
- 16 **P** **▲**: Página de teletexto siguiente.
P **▼**: Página de teletexto anterior.
- 17 Índice del teletexto.
- 19 Teletexto en espera.
- 21 Cancelar teletexto.

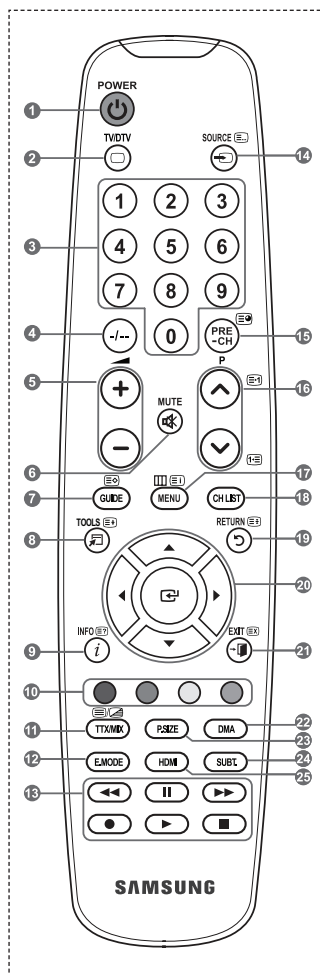

➤ El exceso de luz puede influir en el rendimiento del mando a distancia.

Instalación de las pilas en el mando a distancia



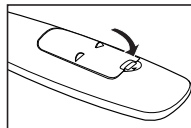
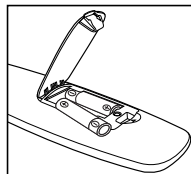
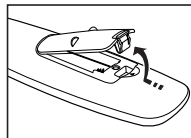



1. Levante la tapa de la parte posterior del mando a distancia, como se muestra en la ilustración.
2. Inserte dos pilas de tamaño AAA.
 - Respete los extremos “+” y “-” de las pilas que se indican en el diagrama del interior del compartimiento.
3. Vuelva a colocar la tapa.
 - Saque las pilas y guárdelas en un lugar fresco y seco si no va a utilizar el mando a distancia durante un período de tiempo prolongado.



- Si el mando a distancia no funciona, haga estas comprobaciones:
 1. ¿Está encendido el televisor?
 2. ¿Están intercambiados los polos positivos y negativos de las pilas?
 3. ¿Se han agotado las pilas?
 4. ¿Ha habido un corte de luz o el cable está desenchufado?
 5. ¿Hay un fluorescente o un neón a poca distancia?





Encendido y apagado

El cable de alimentación se conecta a la parte trasera del televisor.

1. Enchufe el cable de alimentación en una toma eléctrica adecuada.
 - El indicador del modo de espera se enciende en el equipo.
2. Pulse el botón  del equipo.
 - También puede pulsar los botones **POWER**  o **TV/DTV** del mando a distancia para encender el televisor.
 - El canal que estaba viendo por última vez se vuelve a seleccionar de forma automática.
3. Pulse los botones numéricos (0~9) o de canales arriba/abajo (/) del mando a distancia o  **CP**  el botón del equipo.
 - Cuando encienda el equipo por primera vez, se le pedirá que elija el idioma en el que quiere que aparezcan los menús.
4. Para apagar el televisor, vuelva a pulsar el botón **POWER** .

Cómo poner el televisor en modo de espera

El aparato puede ponerse en modo de espera para reducir el consumo eléctrico. El modo de espera es muy útil si desea interrumpir la visualización momentáneamente (durante la comida, por ejemplo).

1. Pulse el botón **POWER**  en el mando a distancia.
 - La pantalla se apaga y aparece un indicador de modo de espera rojo en el equipo.
2. Para volver a encender el equipo, pulse de nuevo **POWER** , los botones numéricos (0~9), **TV/DTV** o de canal arriba/abajo (/).
 - No deje el aparato en modo de espera durante períodos largos de tiempo (cuando está de vacaciones, por ejemplo).
Lo mejor es desenchufar el aparato de la red eléctrica y de la antena.

Visualización de los menús

1. Con el aparato encendido, pulse el botón **MENU**.

En la pantalla aparece el menú principal.

En el lado izquierdo del menú hay los iconos: Imagen, Sonido, Canal, Configuración, Entrada, Menú digital.

2. Pulse los botones ▲ o ▼ para seleccionar uno de los iconos. Después pulse el botón **ENTER** para acceder al submenú del icono.
3. Pulse el botón **EXIT** para salir.
 - Pasado aproximadamente un minuto, los menús de la pantalla desaparecen.

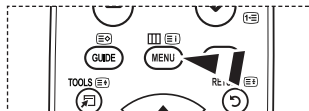

Uso del botón TOOLS

Se puede usar el botón **TOOLS** para seleccionar rápida y fácilmente las funciones que se usan con más frecuencia. El menú "Herramientas" cambia según el modo de entrada externo que se está viendo.

1. Pulse el botón **TOOLS**. Aparece el menú "Herramientas".
2. Pulse los botones ▲ o ▼ para seleccionar un menú.
3. Pulse los botones ▲/▼/◀/▶/ENTER para ver, cambiar o usar las opciones seleccionadas. Para ver una descripción más detallada de cada función, consulte la página correspondiente.

- ◆ Anynet+ (HDMI-CEC), ver página 47
- ◆ Modo imagen, ver página 16
- ◆ Modo de Sonido, ver página 21
- ◆ Temp. de desc., ver página 23
- ◆ SRS TS XT, ver página 21
- ◆ Ahorro energía, ver página 26
- ◆ Dual I-II, ver página 22
- ◆ Ajuste automático, ver página 45

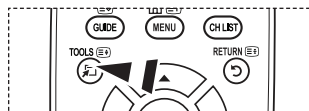
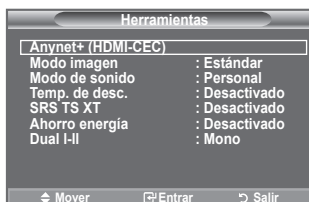

Plug & Play

Quando el televisor se enciende por primera vez, algunos valores se establecen de forma automática y correlativa. Están disponibles los ajustes siguientes.



- Cualquier función relacionada con la televisión digital (DVB) sólo estará activa en los países o las regiones donde se emitan señales terrestres digitales DVB-T (MPEG2). Deberá consultar a su distribuidor local si puede recibir señales DVB-T. Aunque este televisor cumple las especificaciones DVB-T no se garantiza la compatibilidad con las futuras emisiones terrestres digitales DVB-T. Algunas de estas funciones pueden no estar disponibles en algunos países.
1. Pulse el botón **POWER** en el mando a distancia.
Aparece el mensaje "Start Plug & Play" con "OK" seleccionado.
 2. Seleccione el idioma apropiado pulsando los botones **▲** o **▼**.
Pulsar el botón **ENTER** para confirmar la selección.
 3. Pulse los botones **◀** o **▶** para seleccionar "Demo tienda" o "Uso doméstico" y, a continuación, pulse los botones **ENTER** .
 - Es recomendable configurar el televisor en el modo "Uso doméstico" para obtener la mejor imagen en un entorno doméstico.
 - El modo "Demo tienda" sólo es necesario en los entornos comerciales.
 - Si la unidad accidentalmente se configura en el modo "Demo tienda" y se desea volver a "Uso doméstico" (Estándar): Pulse el botón del volumen del televisor. Cuando se muestra la OSD del volumen, mantenga pulsado el botón **MENU** del televisor durante 5 segundos.
 4. Aparece el mensaje "Comprobar la entrada de la antena" con la opción "Aceptar" seleccionada.
Pulse el botón **ENTER** .
 - Compruebe que el cable de la antena esté conectado correctamente.
 5. Seleccione el país apropiado pulsando los botones **▲** o **▼**.
Pulse el botón **ENTER** para confirmar la selección.
 6. Aparece el mensaje "Es posible que algunas funciones DTV no estén disponibles. ¿Realizar exploración digital?". Pulse los botones **◀** o **▶** para seleccionar "Sí" o "No" y, a continuación, pulse el botón **ENTER** .
 - **Sí:** En primer lugar se busca una televisión analógica y a continuación se ejecuta la búsqueda automática de los canales de televisión digital.
 - **No:** Sólo se realiza una búsqueda de televisión analógica.
- Esta función se admite en todos los países excepto en los siguientes: Francia, Alemania, Italia, Holanda, España, Suiza, Reino Unido, Austria.
7. Aparece el menú "Guardado automático" con la opción "Empezar" seleccionada.
Pulse el botón **ENTER** .
 - La búsqueda de canales se iniciará y terminará automáticamente.
Aparece el menú de búsqueda de canales de DTV y el canal de DTV se actualiza automáticamente.
 - Cuando se actualiza el canal de DTV, la fuente de la lista de fuentes del menú Entrada se cambia automáticamente a DTV.
Después de memorizar todos los canales disponibles, se muestra "Ajustar hora".
 - Pulse el botón **ENTER** en cualquier momento para interrumpir el proceso de memorización.
 - Para obtener información detallada acerca de la actualización de canales de DTV, consulte la página 28 de este manual. Una vez se han almacenado todos los canales digitales disponibles, se muestra la pantalla para seleccionar la zona horaria del país.
 8. Pulse el botón **ENTER** .
Seleccione la "Mes", "Fecha", "Año", "Hora" o los "Min" pulsando los botones **◀** o **▶**.
Ajuste la "Mes", "Fecha", "Año", "Hora" o los "Min" pulsando los botones **▲** o **▼**.
 - También puede ajustar "Mes", "Fecha", "Año", "Hora" y "Min" pulsando los botones numéricos del mando a distancia.

9. Pulse el botón **ENTER** para confirmar la selección. Aparecerá el mensaje “Disfrutar su visión”. Cuando termine, pulse el botón **ENTER**.
 - Aunque no se pulse el botón **ENTER** el mensaje desaparecerá automáticamente tras unos segundos.

- ♦ **Idioma:** Seleccione el idioma.
- ♦ **País:** Seleccione el país.
- ♦ **Guardado automático:** Automáticamente busca y almacena los canales disponibles en el área local.
- ♦ **Ajustar hora:** Ajusta la hora actual del reloj del televisor.

Si desea reiniciar esta función...

1. Pulse el botón **MENU** para ver el menú. Pulse los botones **▲** o **▼** para seleccionar “Configuración” y, a continuación, pulse el botón **ENTER**.
2. Pulse de nuevo el botón **ENTER** para seleccionar “Plug & Play”. Si desea más detalles sobre las opciones de configuración, consulte la página 10.
 - La función “Plug & Play” está disponible sólo en el modo TV.



Memorización automática de canales

Puede explorar los rangos de frecuencia disponibles (la disponibilidad depende del país).

Puede que los números de programa asignados automáticamente no correspondan a los números de programa reales o deseados. Sin embargo, puede ordenar los números de forma manual y borrar los canales que no desee ver.

1. Pulse el botón **MENU** para ver el menú. Pulse los botones **▲** o **▼** para seleccionar “Canal” y, a continuación, pulse el botón **ENTER**.
2. Pulse el botón **ENTER** para seleccionar “País”.
3. Seleccione el país pulsando los botones **▲** o **▼**. Pulse el botón **ENTER** para confirmar la selección.
 - Aunque en este menú se cambie la configuración del país, no se cambia la configuración del país del DTV. (Consulte las páginas 29.)
4. Pulse los botones **▲** o **▼** para seleccionar “Guardado automático” y, a continuación, pulse el botón **ENTER**.
5. Pulse el botón **ENTER**.
 - El televisor empezará a memorizar todos los canales disponibles.
 - Pulse el botón **ENTER** en cualquier momento si desea interrumpir el proceso de memorización y volver al menú “Canal”.
6. Una vez memorizados todos los canales disponibles, aparecerá el menú “Ordenar”. (Consulte las páginas 14.)

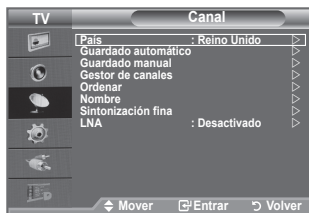

Memorización manual de canales

➤ No disponible en los modos DTV o de entrada externa.

Puede memorizar un gran número de canales de televisión, incluidos aquellos que se reciben por cable.

Al almacenar canales de forma manual, puede elegir:

♦ Si se memoriza o no cada canal que se encuentre.

♦ El número con el que desea identificar cada canal memorizado.

1. Pulse el botón **MENU** para ver el menú.

Pulse los botones **▲** o **▼** para seleccionar "Canal" y, a continuación, pulse el botón **ENTER** .

2. Pulse los botones **▲** o **▼** para seleccionar "Guardado manual" y, a continuación, pulse el botón **ENTER** .

3. Seleccione la opción adecuada pulsando los botones **▲** o **▼** y, a continuación, pulse el botón **ENTER** .

4. Cuando esté satisfecho con los ajustes, pulse el botón **ENTER** .

5. Pulse el botón **EXIT** para salir.

♦ **Programa** (número de programa que asignar a un canal)

– Pulse los botones **▲** o **▼** hasta que encuentre el número correcto.

➤ También puede seleccionar el número de canal directamente, pulsando los botones numéricos (0~9).

♦ **Sistema de color: Automático/PAL/SECAM/NTSC4.43**

– Pulse los botones **▲** o **▼** para seleccionar el estándar de color adecuado.

♦ **Sistema de sonido: BG/DK/I/L**

– Pulse los botones **▲** o **▼** para seleccionar el estándar de sonido adecuado.

♦ **Canal** (si conoce el número de canal que desea guardar)

– Pulse los botones **▲** o **▼** para seleccionar **C** (canal aéreo) o **S** (canal por cable).

– Pulse el botón **►** y después **▲** o **▼** para seleccionar el número que desee.

➤ También puede seleccionar el número de canal directamente, pulsando los botones numéricos (0~9).

➤ Si se produce un sonido anormal o no se produce sonido, vuelva a seleccionar el sistema de sonido adecuado.

♦ **Buscar** (si no conoce los números de los canales)

– Pulse los botones **▲** o **▼** para iniciar la búsqueda.

– El sintonizador explora el rango de frecuencia hasta que se recibe en la pantalla el primer canal o el canal que se haya seleccionado.

♦ **Guardar** (cuando guarde el canal y el número de programa asociado)

– Confirme la acción pulsando el botón **ENTER** .

➤ **Modo de canal**

– **P** (Modo de programa): Al finalizar la sintonización, las estaciones de emisión de su zona se habrán asignado a los números de posición de P00 a P99. Puede seleccionar un canal introduciendo el número de posición en este modo.

– **C** (Modo de canal aéreo): Puede seleccionar un canal introduciendo el número asignado a cada emisora aérea de este modo.

– **S** (Modo de canal por cable): puede seleccionar un canal introduciendo el número asignado a cada canal por cable de este modo.



Adición y bloqueo de canales

➤ No disponible en los modos DTV o de entrada externa.

Mediante el gestor de canales, se pueden agregar o bloquear canales fácilmente.

1. Pulse el botón **MENU** para ver el menú.
Pulse los botones ▲ o ▼ para seleccionar "Canal" y, a continuación, pulse el botón **ENTER**.
2. Pulse los botones ▲ o ▼ para seleccionar "Gestor de canales" y, a continuación, pulse el botón **ENTER**.

◆ Adición de canales

Mediante la lista de canales, se pueden añadir canales.

3. Seleccione Lista de canales con el botón **ENTER**.
4. Vaya al campo (⊞) con los botones ▲, ▼, ◀ o ▶, seleccione el canal que desee añadir y, a continuación, pulse el botón **ENTER** para añadir el canal.
 - Si vuelve a pulsar el botón **ENTER**, el símbolo (✓) que aparece junto al canal desaparece y éste no se añade.
 - "■" está activo cuando "Seguridad para niños" está seleccionado como "Activado".

◆ Bloqueo de canales

Esta función permite bloquear el vídeo y el audio para evitar que los usuarios no autorizados (por ejemplo, los niños) puedan ver programas poco recomendables.

5. Pulse los botones ▲ o ▼ para seleccionar "Seguridad para niños" y, a continuación, pulse el botón **ENTER**.
6. Seleccione "Activado" con los botones ▲ o ▼ y, a continuación, pulse el botón **ENTER**.
7. Pulse los botones ▲ o ▼ para seleccionar "Lista de canales" y, a continuación, pulse el botón **ENTER**.
8. Vaya al campo "■" con los botones ▲, ▼, ◀ o ▶, seleccione el canal que desee bloquear y, a continuación, pulse el botón **ENTER**.
 - Si vuelve a pulsar el botón **ENTER**, el símbolo (✓) que aparece junto al canal desaparece y el bloqueo del canal se cancela.
 - Aparece una pantalla azul cuando se activa la función Seguridad para niños.
9. Pulse el botón **EXIT** para salir.
 - Seleccione "Activado" o "Desactivado" en "Seguridad para niños" para activar o desactivar fácilmente los canales que estén marcados con "■".

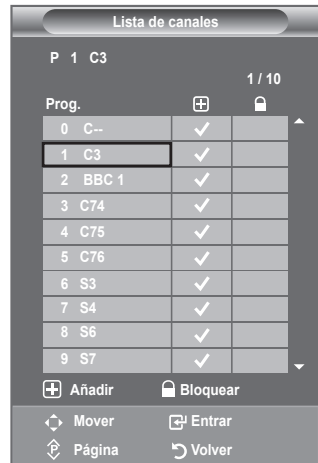
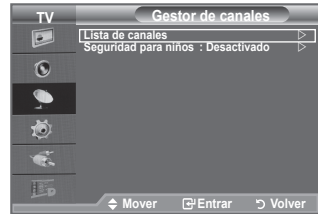

☞ Puede seleccionar estas opciones pulsando el botón **CH LIST** del mando a distancia.

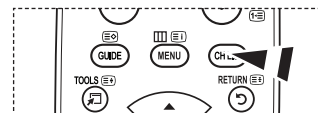

Orden de los canales memorizados

Esta operación permite cambiar los números de programa de los canales memorizados.

Puede que sea necesario realizarla después de la memorización automática.

➤ No disponible en los modos DTV o de entrada externa.

1. Pulse el botón **MENU** para ver el menú.
Pulse los botones ▲ o ▼ para seleccionar "Canal" y, a continuación, pulse el botón **ENTER**.
2. Pulse los botones ▲ o ▼ para seleccionar "Ordenar" y, a continuación, pulse el botón **ENTER**.
3. Seleccione el número de canal que desea cambiar pulsando varias veces los botones ▲ o ▼. Pulse el botón **ENTER**.
➤ El número y el nombre del canal seleccionado se mueven al lado derecho.
4. Pulse los botones ▲ o ▼ para desplazar el canal a la posición que se desee y, a continuación, pulse el botón **ENTER**.
5. Repita los pasos del 3 al 4 con cada uno de los canales que vaya a ordenar.
6. Pulse el botón **EXIT** para salir.



Asignación de nombres de canales

Los nombres de los canales se asignarán de forma automática cuando éstos emitan dicha información. Estos nombres se pueden cambiar, lo que le permite asignar otros nuevos.

➤ No disponible en los modos DTV o de entrada externa.

1. Pulse el botón **MENU** para ver el menú.
Pulse los botones ▲ o ▼ para seleccionar "Canal" y, a continuación, pulse el botón **ENTER**.
2. Pulse los botones ▲ o ▼ para seleccionar "Nombre" y, a continuación, pulse el botón **ENTER**.
3. Si es necesario, seleccione el canal al que se va a asignar un nuevo nombre pulsando los botones ▲ o ▼. Pulse el botón **ENTER**.
➤ La barra de selección aparece alrededor del cuadro del nombre.

Para...	Debe...
Seleccionar una letra, número o símbolo	Pulsar los botones ▲ o ▼
Desplazarse a la letra siguiente	Pulsar el botón ►
Retroceder a la letra anterior	Pulsar el botón ◀
Confirmar el nombre	Pulsar el botón ENTER .

➤ Están disponibles los siguientes caracteres: Letras del alfabeto (A-Z)/números (0-9)/caracteres especiales (+, -, *, /, espacio)

5. Repita los pasos 3 al 4 con cada canal al que vaya a asignar un nuevo nombre.
6. Pulse el botón **EXIT** para salir.



Sintonización precisa de la recepción de canales

Utilice la sintonización fina para ajustar manualmente un determinado canal a fin de que la recepción sea óptima.

➤ No disponible en los modos DTV o de entrada externa.

1. Use los botones numéricos para seleccionar directamente el canal que desee ajustar con precisión.
2. Pulse el botón **MENU** para ver el menú.
Pulse los botones ▲ o ▼ para seleccionar "Canal" y, a continuación, pulse el botón **ENTER**.
3. Pulse los botones ▲ o ▼ para seleccionar "Sintonización fina" y, a continuación, pulse el botón **ENTER**.
4. Pulse los botones ◀ o ▶ para ajustar la sintonización fina.
Pulse el botón **ENTER**.
5. Pulse el botón **EXIT** para salir.
 - Los canales que se han ajustado con sintonización fina se marcan con un asterisco "*" a la derecha del número de canal en la banda del canal. Y el número de canal se pone de color rojo.
 - Para reiniciar la sintonización fina, seleccione "Restabl." pulsando los botones ▲ o ▼ y, a continuación, pulse el botón **ENTER**.

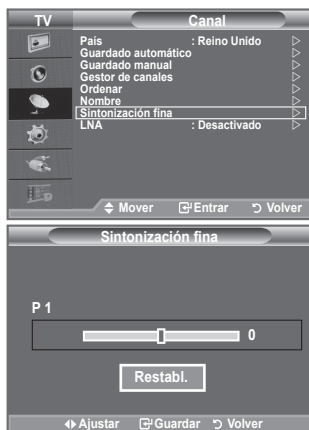

LNA (Low Noise Amplifier - Amplificador de ruido bajo)

Si el televisor está funcionando en una zona con señal débil, la función LNA puede mejorar la recepción (un amplificador previo de bajo ruido refuerza la señal entrante).

➤ No disponible en los modos DTV o de entrada externa.

1. Pulse el botón **MENU** para ver el menú.
Pulse los botones ▲ o ▼ para seleccionar "Canal" y, a continuación, pulse el botón **ENTER**.
2. Pulse los botones ▲ o ▼ para seleccionar "LNA" y, a continuación, pulse el botón **ENTER**.
3. Pulse los botones ▲ o ▼ para seleccionar "Desactivado" o "Activado".
Pulse el botón **ENTER**.
4. Pulse el botón **EXIT** para salir.

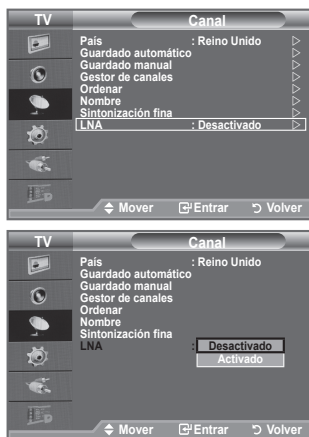

Cambio del formato de la imagen

Puede seleccionar el tipo de imagen que mejor cumpla sus requisitos de visualización.

1. Pulse el botón **MENU** para ver el menú.
Pulse el botón **ENTER** para seleccionar "Imagen".
2. Pulse el botón **ENTER** para seleccionar "Modo".
3. Pulse los botones **▲** o **▼** para seleccionar el efecto de imagen deseado. Pulse el botón **ENTER**.
4. Pulse el botón **EXIT** para salir.

- ♦ **Dinámico:** Selecciona la alta definición en la imagen, en una habitación luminosa.
- ♦ **Estándar:** Selecciona la visualización óptima de la imagen, en un entorno normal.
- ♦ **Película:** Selecciona una visualización agradable de la imagen, en una sala oscura.

➤ El modo Imagen se debe ajustar separadamente para cada fuente de entrada.



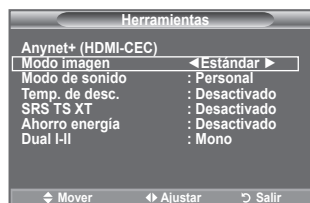

Configuración sencilla

1. Pulse el botón **TOOLS** del mando a distancia.
2. Pulse el botón **▲** o **▼** para seleccionar "Modo imagen".
3. Pulse los botones **◀** o **▶** para seleccionar la opción deseada.
4. Pulse los botones **EXIT** o **TOOLS** para salir.



Ajuste de imagen personal

El aparato tiene varios valores que le permiten controlar la calidad de imagen.

1. Para seleccionar el efecto de imagen deseado, siga las instrucciones 1 a 3 de "Cambio del formato de la imagen". (en la página 16)
2. Pulse los botones ▲ o ▼ para seleccionar un elemento en concreto. Pulse el botón **ENTER** .
3. Pulse los botones ◀ o ▶ para reducir o aumentar el valor de una opción concreta. Pulse el botón **ENTER** .
4. Pulse el botón **EXIT** para salir.







- **Luz de fondo:** Ajusta el brillo de la pantalla mediante el ajuste del brillo de la luz de fondo del LCD. (0~10)
- **Contraste:** Ajusta la claridad y oscuridad entre los objetos y el fondo.
- **Brillo:** Ajusta el brillo de toda la pantalla.
- **Nitidez:** Ajusta el contorno de los objetos para que estén más o menos nítidos.
- **Color:** Ajusta los colores para que aparezcan más claros o más oscuros.
- **Matiz:** Ajusta el color de los objetos haciendo que sean más rojos o verdes para que tengan un aspecto más natural.

- Los parámetros ajustados se almacenan de acuerdo con el modo Imagen seleccionado.
- En el modo PC, sólo se pueden realizar cambios en las opciones "Luz de fondo", "Contraste" y "Brillo". (32, 37 pulgadas)
- En el modo PC, sólo se pueden realizar cambios en las opciones "Contraste" y "Brillo". (40 pulgadas)
- En los modos Analog TV, Ext., AV, S-Video del sistema PAL, no se puede usar la función "Matiz".
- Puede volver a los ajustes de imagen predefinidos de fábrica seleccionando "Restablecer". (Consulte "Reajuste de los valores de la imagen a los valores predefinidos de fábrica", en la página 18).



Configuración detallada de los valores de la imagen

Puede seleccionar el tono de color que le resulte más cómodo para la vista.

1. Pulse el botón **MENU** para ver el menú. Pulse el botón **ENTER**  para seleccionar "Imagen".
2. Pulse el botón **ENTER**  para seleccionar "Modo". Pulse los botones ▲ o ▼ para seleccionar "Estándar" o "Película" y, a continuación, pulse el botón **ENTER** .
3. Pulse los botones ▲ o ▼ para seleccionar "Configuración detallada" y, a continuación, pulse el botón **ENTER** .
4. Seleccione la opción adecuada pulsando los botones ▲ o ▼ y, a continuación, pulse el botón **ENTER** .
5. Cuando esté satisfecho con los ajustes, pulse el botón **ENTER** .
6. Pulse el botón **EXIT** para salir.
 - La opción "Configuración detallada" está disponible en los modos "Estándar" o "Película".
 - En el modo PC, sólo se pueden cambiar "Contraste dinám.", "Gamma" y "Balance de blanco" entre los elementos de "Configuración detallada".



- ◆ **Ajuste del negro: Desactivado/Bajo/Medio/Alto**
Se puede seleccionar directamente el nivel de negro en la pantalla para ajustar la profundidad de ésta.
- ◆ **Contraste dinám.: Desactivado/Bajo/Medio/Alto**
Se puede ajustar el contraste de la pantalla para conseguir un contraste óptimo.
- ◆ **Gamma: -3 ~ +3**
Se puede ajustar la intensidad de los colores primarios (rojo, verde y azul).
Pulse los botones ◀ o ▶ hasta obtener la configuración óptima.
- ◆ **Gama de colores: Automático/Original/Personal**
La gama de colores es una matriz compuesta por los colores rojo, verde y azul.
Seleccione su gama favorita de color y disfrute de unos colores auténticamente naturales.

- ◆ **Automático:** El espacio de color automático se ajusta al tono de color más natural de acuerdo con las fuentes del programa.
- ◆ **Original:** El espacio de color original proporciona tonos de color profundos y ricos.
- ◆ **Personal:** Ajusta la gama del color según las preferencias del usuario.

➤ **Personalización de la gama de colores**

Color: Rojo/Verde/Azul/Amarillo/Cián/Magenta

Ajusta la gama del color según las preferencias del usuario.

“Color” está disponible cuando “Gama de colores” está configurado en “Personal”.

Pulse los botones ▲ o ▼ para seleccionar “Rojo”, “Verde”, “Azul”, “Amarillo”, “Cián” o “Magenta”.

Pulse el botón **ENTER** .

Rojo/Verde/Azul: En “Color”, se pueden ajustar los valores RGB del color seleccionado.

Pulse los botones ▲ o ▼ para seleccionar “Rojo”, “Verde” o “Azul” a fin de cambiarlos.

Pulse el botón **ENTER** .

Pulse los botones ◀ o ▶ para reducir o aumentar el valor de una opción concreta.

Pulse el botón **ENTER** .

Restablecer: Restablece la gama de colores en los valores predeterminados.

◆ **Balance de blanco: Rojo -/Verde -/Azul -/Rojo +/Verde +/Azul +/Restablecer**

Se puede ajustar la temperatura del color para conseguir colores más naturales.

Rojo -/Verde -/Azul -/Rojo +/Verde +/Azul +: El cambio del valor de ajuste renovará la pantalla ajustada.

Seleccione la opción adecuada pulsando los botones ▲ o ▼ y, a continuación, pulse el botón **ENTER** .

Pulse los botones ◀ o ▶ hasta obtener la configuración óptima.

Restablecer: El balance de blanco anteriormente ajustado se restablecerá con los valores predefinidos de fábrica.

◆ **Tono piel: -15 ~ +15**

Permite acentuar el tono rosado en las imágenes.

Pulse los botones ◀ o ▶ hasta obtener la configuración óptima.



➤ Al cambiar el valor de ajuste se actualizará la pantalla ajustada.

◆ **Mejora del borde: Desactivado/Activado**

Permite acentuar los bordes de los objetos en las imágenes.

Reajuste de los valores de la imagen a los valores predefinidos de fábrica

Puede volver a los ajustes de imagen predefinidos de fábrica.

1. Para seleccionar el efecto de imagen deseado, siga las instrucciones 1 a 3 de “Cambio del formato de la imagen” en la página 16.
 2. Pulse los botones ▲ o ▼ para seleccionar “Restablecer” y, a continuación, pulse el botón **ENTER** .
 3. Pulse los botones ▲ o ▼ para seleccionar “Aceptar” o “Cancelar”. Pulse el botón **ENTER** .
 4. Pulse el botón **EXIT** para salir.
- La función “Restablecer” afectará a cada modo de imagen.



Configuración de las Opciones de la imagen

1. Pulse el botón **MENU** para ver el menú.
Pulse el botón **ENTER** para seleccionar "Imagen".
2. Pulse los botones **▲** o **▼** para seleccionar "Opciones de Imagen" y, a continuación, pulse el botón **ENTER**.
3. Seleccione la opción adecuada pulsando los botones **▲** o **▼**.
Pulse el botón **ENTER**.
4. Cuando esté satisfecho con los ajustes, pulse el botón **ENTER**.
5. Pulse el botón **EXIT** para salir.
 - En el modo PC sólo se pueden hacer cambios en los elementos "Tono de color" y "Tamaño" del menú "Opciones de Imagen".



- ◆ **Tono de color: Frío2/Frío1/Normal/Cálido1/Cálido2**
Puede seleccionar el tono de color que le resulte más cómodo para la vista.
 - Los parámetros ajustados se almacenan de acuerdo con el modo Imagen seleccionado.
 - "Cálido1" o "Cálido2" sólo están disponibles cuando el modo de imagen está configurado en "Película".

- ◆ **Tamaño: Ancho automat./16:9/Zoom ancho/Zoom/4:3/Sólo exploración**
Puede seleccionar el tamaño de imagen que mejor se adapte a sus requisitos de visualización.

- ◆ **Ancho automat.:** Ajusta automáticamente el tamaño de la imagen a la relación de aspecto de la pantalla "16:9".
- ◆ **16:9:** Ajusta el tamaño de la imagen a 16:9, adecuado para ver los DVD o las emisiones en formato ancho.
- ◆ **Zoom ancho:** Aumenta el tamaño de la imagen más que 4:3.
- ◆ **Zoom:** Amplía la imagen ancha de 16:9 (en sentido vertical) para que la imagen ocupe el tamaño de la pantalla.
- ◆ **4:3:** Es la configuración predeterminada para una película de vídeo o una emisión normal.
- ◆ **Sólo exploración:** Use esta función para ver la imagen completa sin cortes cuando la entrada de la señal sea HDMI (720p/1080i) o Componente (1080i).

- La función "Ancho automat." sólo está disponible en los modos "TV", "DTV" "Ext1", "Ext2", "AV" y "S-Vídeo".
- En el modo PC, sólo se pueden ajustar los modos "16:9" y "4:3".
- La configuración de cada dispositivo externo conectado a la entrada del televisor se puede ajustar y guardar.
- Puede producirse una retención temporal de imagen cuando se ve una imagen estática durante más de dos horas.
- **Zoom ancho:** Mueva la pantalla hacia arriba o hacia abajo mediante los botones **▲** o **▼** después de seleccionar **■** pulsando los botones **▶** o **ENTER**.
- **Zoom:** Se selecciona **■** pulsando los botones **◀** o **▶**. Utilice los botones **▲** o **▼** para desplazar la imagen hacia arriba o hacia abajo. Tras seleccionar **■**, utilice los botones **▲** o **▼** para ampliar o reducir el tamaño de la imagen en dirección vertical.
- **Después de seleccionar "Sólo exploración" en los modos HDMI (1080i) o Componente (1080i):** Seleccione **■** pulsando los botones **◀** o **▶**. Use los botones **▲**, **▼**, **◀** o **▶** para mover la imagen.
Restablecer: Pulse los botones **◀** o **▶** para seleccionar "Restablecer" y, a continuación, pulse el botón **ENTER**. Y puede inicializar la configuración.

- 📄 Puede seleccionar estas opciones pulsando el botón **P.SIZE** del mando a distancia.

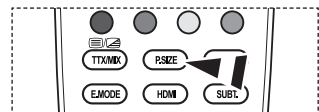

◆ **Modo Pantalla: 16:9/Zoom ancho/Zoom/4:3**

Cuando se configura el tamaño de la imagen como "Ancho automat." en un televisor panorámico 16:9, se puede determinar el tamaño de la imagen para ver una imagen en pantalla panorámica 4:3 WSS o ninguna. Cada país europeo exige un tamaño de imagen diferente de modo que esta función está concebida con la intención de que los usuarios la seleccionen.

- ◆ **16:9:** Establece la imagen en modo panorámico 16:9.
- ◆ **Zoom ancho:** Aumenta el tamaño de la imagen más que 4:3.
- ◆ **Zoom:** Aumenta el tamaño de la imagen verticalmente en la pantalla.
- ◆ **4:3:** Ajusta la imagen en modo normal 4:3.

- Esta función no está disponible en el modo "Ancho automat".
- Esta función no está disponible en los modos, "Componente" o "HDMI"

◆ **Digital NR: Desactivado/Bajo/Medio/Alto/Automático**

Si la señal de emisión que recibe el televisor es débil, puede activarse la función Digital Noise Reduction para reducir la estática y las imágenes superpuestas que pueden aparecer en la pantalla.

- Cuando la señal sea débil, seleccione alguna de las otras opciones hasta que se vea una imagen de mejor calidad.

◆ **DNle: Desactivado/Demo/Activado**

Este televisor incluye la función DNle con el fin de conseguir una gran calidad visual. Si ajusta DNle en Activado, podrá ver la pantalla con la función DNle activada. Si ajusta DNle en Demo, podrá ver en la pantalla una imagen normal y con el modo DNle aplicado para realizar la demostración. Mediante esta función podrá ver la diferencia en la calidad visual

- DNle™ (motor digital de imágenes naturales) **DNle™**
Esta función proporciona una imagen más detallada con reducción de interferencias 3D, ampliación de los detalles, mejora del contraste y mejora de los blancos. El nuevo algoritmo de compensación de imagen proporciona una imagen más detallada, más clara y con más brillo. La tecnología DNle™ adapta todas las señales al ojo humano.
- "DNle" sólo está disponible en el modo "Dynamic".

◆ **N.neg HDMI: Normal/Bajo**

Se puede seleccionar el nivel de negro en la pantalla para ajustar la profundidad de ésta.

- Esta función sólo está activa cuando se conecta una entrada externa a HDMI (señales RGB).

◆ **Sólo modo azul: Desactivado/Activado**

Esta función es para expertos en la medición de dispositivos AV. Esta función muestra sólo la señal azul ya que se eliminan las señales rojas y verdes de la señal de vídeo a fin de proporcionar un efecto de filtro azul que se usa para ajustar el color y el matiz de los equipos de vídeo, como reproductores DVD, sistemas Home Cinema, etc. Con esta función, se puede ajustar el color y el matiz de acuerdo con los valores preferidos adecuados al nivel de la señal de cada dispositivo de vídeo mediante los patrones de barras de colores rojo/verde/azul/cián/magenta/amarillo, sin usar un filtro azul adicional.

- "Sólo modo azul" está disponible cuando el modo de imagen está configurado como "Película" o "Estándar".

Funciones de sonido

1. Pulse el botón **MENU** para ver el menú.
Pulse los botones ▲ o ▼ para seleccionar "Sonido" y, a continuación, pulse el botón **ENTER**.
2. Seleccione la opción adecuada pulsando los botones ▲ o ▼ y, a continuación, pulse el botón **ENTER**.
3. Cuando esté satisfecho con los ajustes, pulse el botón **ENTER**.
4. Pulse el botón **EXIT** para salir.



◆ **Modo: Estándar/Música/Película/Diálogo/Personal**

Puede seleccionar el tipo de efecto de sonido especial que se va a utilizar mientras ve una emisión determinada.

Configuración sencilla

1. Pulse el botón **TOOLS** del mando a distancia.
2. Pulse el botón ▲ o ▼ para seleccionar "Modo de Sonido".
3. Pulse los botones ◀ o ▶ para seleccionar el modo de sonido deseado.
4. Pulse los botones **EXIT** o **TOOLS** para salir.

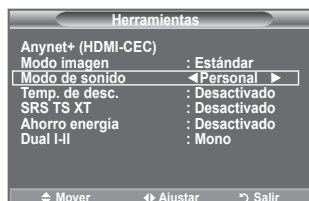

◆ **Ecualizador: Balance/100Hz/300Hz/1kHz/3kHz/10kHz**

El televisor tiene varios valores que permiten controlar la calidad del sonido.

- Si efectúa algún cambio en esta configuración, el estándar de sonido cambiará automáticamente a "Personal".

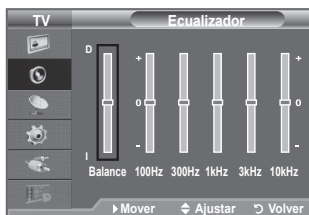



◆ **SRS TS XT: Desactivado/Activado**

TruSurround XT es una tecnología SRS patentada que solventa el problema de reproducir contenido multicanal 5.1 en dos altavoces. TruSurround proporciona una experiencia de sonido virtual convincente a través de cualquier sistema de reproducción con dos altavoces, incluso con los altavoces internos del televisor. Es totalmente compatible con todos los formatos multicanal.

Configuración sencilla

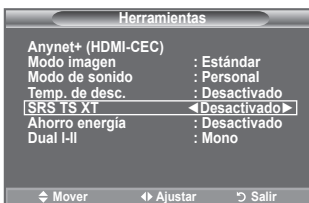
1. Pulse el botón **TOOLS** del mando a distancia.
2. Pulse el botón ▲ o ▼ para seleccionar "SRS TS XT".
3. Pulse el botón ◀ o ▶ para seleccionar "Desactivado" o "Activado".
4. Pulse los botones **EXIT** o **TOOLS** para salir.



TruSurround XT, SRS y  el símbolo son marcas registradas de SRS Labs, Inc. La tecnología TruSurround XT está incorporada bajo licencia de SRS Labs, Inc.

◆ Volumen autom.: Desactivado/Activado

Cada emisora tiene sus propias condiciones de señal y resulta incómodo ajustar el volumen cada vez que se cambia de canal. Con esta función, el volumen del canal deseado se ajusta de forma automática ya que reduce la salida de sonido cuando la señal de modulación es alta o la aumenta cuando es baja.

◆ Altavoz de TV: Desactivado/Activado

Si desea usar unos altavoces independientes, cancele el amplificador interno.

- Los botones ◀ +, ▶ - y MUTE no funcionan si "Altavoz de TV" está establecido en "Desactivado".
- Cuando "TV Speaker" se establece en "Off", los menús de sonido no se pueden ajustar.



Fabricado bajo licencia de Dolby Laboratories. Dolby y el símbolo de la doble D son marcas registradas de Dolby Laboratories.

Selección del modo de sonido

Puede definir el modo de sonido en el menú "Herramientas". Cuando se configura "Dual I-II", el modo de sonido actual se muestra en la pantalla.

1. Pulse el botón **TOOLS** del mando a distancia.
2. Pulse el botón ▲ o ▼ para seleccionar "Dual I-II".
3. Pulse los botones ◀ o ▶ para seleccionar la opción deseada.
4. Pulse el botón **ENTER**

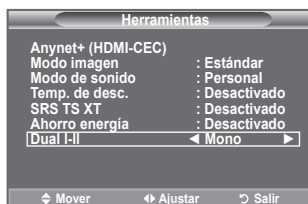

	Tipo de audio	DUAL I/2	Predeterminado
A2 estéreo	Mono	MONO	Cambio automático
	Estéreo	ESTÉREO ↔ MONO	
	Dual	DUAL 1 ↔ DUAL 2	DUAL 1
NICAM estéreo	Mono	MONO	Cambio automático
	Estéreo	MONO ↔ ESTÉREO	
	Dual	<div style="display: flex; align-items: center; justify-content: center;"> → MONO ↔ DUAL 1 ← DUAL 2 ← </div>	DUAL 1

- Si la señal de estéreo es débil y el modo cambia de forma automática, cambie a MONO.
- Esta función sólo está activa en la señal de sonido estéreo. Está desactivada en el modo de señal monoaural.
- Esta función sólo está disponible en el modo Analog TV.

Conexión de auriculares (se vende por separado)

Puede conectar unos auriculares al equipo si desea ver un programa de televisión sin molestar a las personas que están en la misma habitación.

- Cuando se inserta el terminal del auricular en el puerto correspondiente, se puede trabajar sólo con las opciones "Volumen autom." del menú Sonido.
- El uso continuado de auriculares a un volumen elevado puede dañar la capacidad auditiva.
- No recibirá sonido de los altavoces cuando conecte los auriculares al sistema.
- El volumen de los auriculares y el del televisor se ajustan de manera distinta.

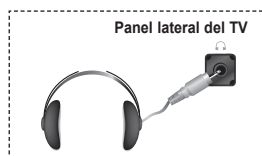

Ajuste y visualización de la hora actual

Puede establecer el reloj del TV para que aparezca la hora actual al pulsar el botón INFO. También se debe ajustar la hora si se desea utilizar los temporizadores de encendido/apagado automático.

1. Pulse el botón **MENU** para ver el menú.
Pulse los botones ▲ o ▼ para seleccionar "Configuración" y, a continuación, pulse el botón **ENTER**.
2. Pulse los botones ▲ o ▼ para seleccionar "Hora" y, a continuación, pulse el botón **ENTER**.
3. Pulse el botón **ENTER** para seleccionar "Ajustar hora".

Para...	Pulse...
Ir a "Mes", "Fecha", "Año", "Hora" o "Minuto"	◀ el botón o ▶
Ajustar "Mes", "Fecha", "Año", "Hora" o "Minuto"	▲ el botón o ▼
Confirmar la configuración	Botón ENTER .

5. Pulse el botón **EXIT** para salir.
 - Si desconecta el cable de alimentación, debe configurar el reloj de nuevo.
 - Puede ajustar "Mes", "Fecha", "Año", "Hora" y "Minuto" directamente pulsando los botones numéricos del mando a distancia.



Ajuste del temporizador de desconexión

Puede seleccionar un período de tiempo entre 30 y 180 minutos para que, una vez transcurridos, el televisor pase automáticamente al modo de espera.

1. Pulse el botón **MENU** para ver el menú.
Pulse los botones ▲ o ▼ para seleccionar "Configuración" y, a continuación, pulse el botón **ENTER**.
2. Pulse los botones ▲ o ▼ para seleccionar "Hora" y, a continuación, pulse el botón **ENTER**.
3. Pulse los botones ▲ o ▼ para seleccionar "Temp. de desc." y, a continuación, pulse el botón **ENTER**.
4. Pulse los botones ▲ o ▼ varias veces hasta que aparezca la hora deseada (Desactivado, 30, 60, 90, 120, 150, 180). Pulse el botón **ENTER**.
5. Pulse el botón **EXIT** para salir.
 - Cuando el temporizador llega a 0, el televisor pasa al modo de espera de forma automática.

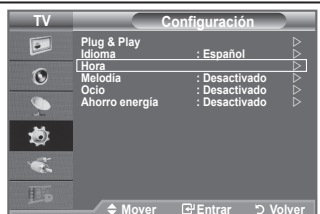

Configuración sencilla

1. Pulse el botón **TOOLS** del mando a distancia.
2. Pulse el botón ▲ o ▼ para seleccionar "Temp. de desc."
3. Pulse los botones ◀ o ▶ para seleccionar los minutos.
4. Pulse los botones **EXIT** o **TOOLS** para salir.

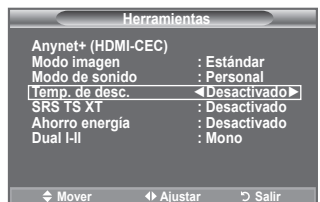

Apagado y encendido automáticos del televisor

1. Pulse el botón **MENU** para ver el menú.
Pulse los botones **▲** o **▼** para seleccionar "Configuración" y, a continuación, pulse el botón **ENTER**.
2. Pulse los botones **▲** o **▼** para seleccionar "Hora" y, a continuación, pulse el botón **ENTER**.
3. Pulse los botones **▲** o **▼** para seleccionar "Temporizador 1", "Temporizador 2", "Temporizador 3" y, a continuación, pulse el botón **ENTER**. La activación y desactivación del temporizador se puede configurar de tres maneras.
 - Debe ajustar el reloj en primer lugar.
4. Pulse los botones **◀** o **▶** para seleccionar el elemento adecuado.
Pulse los botones **▲** o **▼** para ajustar el valor.

◆ **Hora encendido:** Seleccione la hora, los minutos y "Activado"/"Desactivado". (Para activar el temporizador con la configuración deseada, establézcalo en "Activado".)

◆ **Hora apagado:** Seleccione la hora, los minutos y "Activado"/"Desactivado". (Para activar el temporizador con la configuración deseada, establézcalo en "Activado".)

◆ **Repetir:** Seleccione "Una vez", "Todos los días", "Lun-Vie", "Lun-Sáb" o "Sáb-Dom".

◆ **Volumen:** Seleccione la activación del nivel de volumen deseado.

➤ Puede ajustar la hora y los minutos directamente pulsando los botones numéricos del mando a distancia.

➤ **Apagado automático**

Si el temporizador se ajusta en "Activado", el televisor se apagará si no se pulsa ningún botón durante 3 horas, después que el temporizador lo haya puesto en marcha. Esta función sólo está disponible en el modo "Activado" del temporizador y evita el recalentamiento que se puede producir si el televisor está encendido durante demasiado tiempo.





Elección del idioma

Cuando utilice el aparato por primera vez, debe seleccionar el idioma que se utilizará para visualizar menús e indicaciones.

1. Pulse el botón **MENU** para ver el menú en pantalla. Pulse los botones **▲** o **▼** para seleccionar "Configuración" y, a continuación, pulse el botón **ENTER**.
2. Pulse los botones **▲** o **▼** para seleccionar "Idioma" y, a continuación, pulse el botón **ENTER**.
3. Seleccione el idioma apropiado pulsando los botones **▲** o **▼** varias veces. Pulse el botón **ENTER**.
4. Pulse el botón **EXIT** para salir.



Melodía / Ocio / Ahorro energía

1. Pulse el botón **MENU** para ver el menú.
Pulse los botones ▲ o ▼ para seleccionar “Configuración” y, a continuación, pulse el botón **ENTER** .
2. Seleccione la opción adecuada pulsando los botones ▲ o ▼ y, a continuación, pulse el botón **ENTER** .
3. Cuando esté satisfecho con los ajustes, pulse el botón **ENTER** .
4. Pulse el botón **EXIT** para salir.



◆ Melodía: Desactivado/Bajo/Medio/Alto

La melodía del encendido y apagado del televisor se puede configurar.

➤ La melodía no se reproduce

- Cuando no hay salida de sonido desde el televisor porque se ha activado el botón **MUTE**
- Cuando no hay salida de sonido desde el televisor porque se ha pulsado el botón ⊖ (Volumen).
- Cuando la función de temporizador ha apagado el televisor.

◆ Ocio: Desactivado/Deportes/Cine/Juego

El modo “Ocio” permite seleccionar una visualización y un sonido óptimos en los deportes, películas y juegos.

- **Desactivado:** Desactiva la función “Ocio”.
 - **Deportes:** Proporciona una calidad óptima de imagen para los deportes. Se puede disfrutar de un color y un sonido más emocionantes.
 - **Cine:** Proporciona la mejor calidad de imagen y sonido para ver las películas. Se obtienen mejores imágenes y se resalta el sonido.
 - **Juego:** Proporciona la mejor calidad de imagen y sonido para los juegos. Este modo acelera la velocidad de reproducción de los juegos cuando se usa una consola de juegos externa conectada al televisor.
- Si configura cualquiera de los tres modos de “Ocio” como Activado, la configuración se bloquea y no se puede ajustar. Si desea configurar los modos Imagen y Sonido, debe desactivar el modo “Ocio”.
- La configuración de “Ocio” se guarda para cada fuente de entrada.
- Si configura cualquiera de los tres modos de “Ocio” como Activado la función “SRS TS XT” no está disponible.

 Se puede pulsar varias veces el botón **E.MODE** del mando a distancia para cambiar la configuración de “Ocio”.

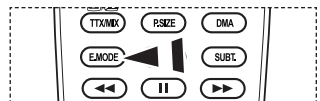

◆ Ahorro energía: Desactivado/Bajo/Medio/Alto/Automático

Esta función ajusta el brillo de la pantalla según las condiciones de iluminación ambiental.

- **Desactivado:** Apaga la función de ahorro de energía.
- **Bajo:** Configura el televisor en el modo de ahorro de energía bajo.
- **Medio:** Configura el televisor en el modo de ahorro de energía medio.
- **Alto:** Configura el televisor en el modo de ahorro de energía alto.
- **Automático:** Ajusta automáticamente el brillo de la pantalla del televisor según las escenas.

Configuración sencilla

1. Pulse el botón **TOOLS** del mando a distancia.
 2. Pulse el botón **▲** o **▼** para seleccionar "Ahorro energía".
 3. Pulse el botón **◀** o **▶** para seleccionar "Desactivado", "Bajo", "Medio", "Alto" o "Automático".
 4. Pulse los botones **EXIT** o **TOOLS** para salir.
- Esta función no está disponible en los modos "PC".
(40 pulgadas)

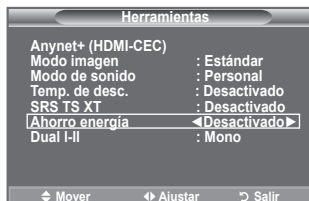

Selección de la fuente

Puede elegir entre varias fuentes externas conectadas a las tomas de entrada del televisor.

1. Pulse el botón **MENU** para ver el menú.
Pulse los botones **▲** o **▼** para seleccionar "Entrada" y, a continuación, pulse el botón **ENTER**.
2. Pulse de nuevo el botón **ENTER** para seleccionar "Fuentes".
 - Orígenes de señal disponibles: TV, Ext.1, Ext.2, AV, S-Vídeo, Componente, PC, HDMI1, HDMI2, HDMI3, DTV.
 - Puede elegir solamente los dispositivos externos que estén conectados al televisor.
3. Seleccione el dispositivo necesario pulsando los botones **▲** o **▼**.
Pulse el botón **ENTER**.





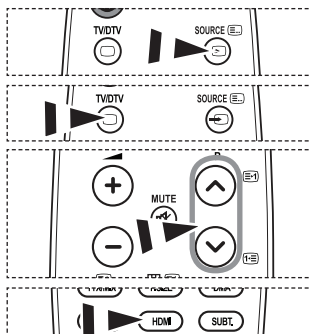

-  Pulse el botón **SOURCE** del mando a distancia para cambiar entre las fuentes disponibles. El modo TV se puede seleccionar pulsando el botón **TV/DTV**, los botones numéricos (0-9) y el botón **P** (▲/▼) del mando a distancia.



-  También puede ver el modo HDMI pulsando el botón **HDMI** del mando a distancia.

Edición de los nombres de fuentes de entrada

Dé un nombre al dispositivo conectado en las tomas de entrada; de esta manera será más fácil seleccionar el dispositivo de entrada.

1. Pulse el botón **MENU** para ver el menú.
Pulse los botones ▲ o ▼ para seleccionar “Entrada” y, a continuación, pulse el botón **ENTER** .
2. Pulse los botones ▲ o ▼ para seleccionar “Editar nombre” y, a continuación, pulse el botón **ENTER** .
3. Pulse los botones ▲ o ▼ para seleccionar el dispositivo que desee editar. Pulse el botón **ENTER** .
4. Pulse los botones ▲ o ▼ para seleccionar el dispositivo deseado.
Pulse el botón **ENTER** .
5. Pulse el botón **EXIT** para salir.



Previsualización del sistema de menús del DTV

- ◆ La empresa sólo garantiza el funcionamiento normal del menú DTV en los países (Francia, Alemania, Italia, Holanda, España, Suiza, Reino Unido, Austria) que disponen de estándares compatibles. Además, cuando el país de un canal de emisión difiere del país seleccionado por el usuario actual, la cadena que aparece en el rótulo del canal, la información, la guía, el gestor de canales, etc., quizás no se muestre correctamente.
- ◆ Disponible en modo DTV. Preseleccione el modo DTV mediante el botón **TV/DTV** del mando a distancia. Para desplazarse por el sistema de menús en pantalla y para ajustar las configuraciones disponibles, consulte la ilustración siguiente.
 Pulse el botón **MENU** para ver el menú.
 Pulse los botones **▲** o **▼** para seleccionar "Menú digital" y, a continuación, pulse el botón **ENTER**.

Guía	
Guía actual y próxima	
Guía completa	
Lista programada	
Guía predeterminada	Act./sig., Guía completa
Canal	
País	
Guardado automático	
Guardado manual	
Editar canales favoritos	
Elenco canali	Todos, Favoritos, Predeterminado
Configuración	
Transparencia de menús	Alto, Medio, Bajo, Opaco
Cambiar PIN	
Bloqueo paterno	
Subtítulos	Desactivado, Activado
Modo de subtítulo	Normal, Duro de oído
Formato audio	PCM/Dolby Digital
Descripción de audio	Descripción de audio – Desactivado, Activado
Texto digital	Inhabilitar, Habilitar
Zona horaria	
Interfaz común	Info. sobre la aplicación, Menú CI
Sistema	Información de producto Información de señal Software superior Restablecer
Idioma	
Idioma de audio	Idioma principal audio
Idioma de los subtítulos	Idioma secundario audio
Idioma del teletexto	Idioma principal de los subtítulos
Preferencia	Idioma secundario de los subtítulos Idioma principal del teletexto Idioma secundario del teletexto (según el país)



➤ Las opciones secundarias del menú CI pueden variar según el modelo de CAM.

Actualización automática de la lista de canales

Se puede actualizar la lista de canales cuando el emisor añade nuevos servicios o si se desplaza el televisor a una nueva localidad.

1. Pulse el botón **MENU** para ver el menú.
Pulse los botones ▲ o ▼ para seleccionar “Menú digital” y, a continuación, pulse el botón **ENTER**.
2. Pulse los botones ▲ o ▼ para seleccionar “Canal” y, a continuación, pulse el botón **ENTER**.
3. Pulse el botón **ENTER** para seleccionar “País”.
4. Seleccione el país apropiado pulsando los botones ▲ o ▼.
Pulse el botón **ENTER** para confirmar la selección.
 - Aunque en este menú se cambie la configuración del país, no se cambia la configuración del país de la TV analógica (consulte la página 11).
5. Pulse de nuevo el botón ▲ o ▼ para seleccionar “Guardado automático”.
Pulse el botón **ENTER**.
 - Una vez haya finalizado, se mostrará el número de servicios explorados.
 - La lista de canales favoritos no se destruye cuando la lista se actualiza.
 - Para detener la búsqueda antes de que finalice, pulse el botón **ENTER** con “STOP” seleccionado.
6. Pulse el botón **EXIT** para salir.
 - Si el estado de la señal es deficiente, se muestra el mensaje “Servicio no encontrado. Comprobar la conexión de la antena”.



Actualización manual de la lista de canales

Para lograr una búsqueda de canales más rápida se puede especificar el canal.

1. Pulse el botón **MENU** para ver el menú.
Pulse los botones ▲ o ▼ para seleccionar “Menú digital” y, a continuación, pulse el botón **ENTER**.
2. Pulse los botones ▲ o ▼ para seleccionar “Canal” y, a continuación, pulse el botón **ENTER**.
3. Pulse los botones ▲ o ▼ para seleccionar “Guardado manual” y, a continuación, pulse el botón **ENTER**.
4. Pulse los botones ▲ o ▼ para seleccionar la opción deseada y, a continuación, pulse el botón **ENTER**.
 - - **Canal:** Los canales “5” a “69” se muestran secuencialmente en el Reino Unido. (Dependiendo del país)
 - **Frecuencia:** Se muestran las frecuencias disponibles en el grupo de canales.
 - **Ancho de banda:** Los anchos de banda disponibles son 7 y 8 MHz.
 - Pulse el botón rojo para iniciar la búsqueda de los servicios digitales. Una vez finalizada, la lista de canales se actualiza automáticamente.
5. Una vez haya finalizado, se mostrará el número de servicios explorados.
6. Pulse el botón **EXIT** para salir.



Edición de canales favoritos

Mediante los cuatro botones de colores se pueden editar los canales favoritos.

1. Pulse el botón **MENU** para ver el menú.
Pulse los botones ▲ o ▼ para seleccionar "Menú digital" y, a continuación, pulse el botón **ENTER**.
2. Pulse los botones ▲ o ▼ para seleccionar "Canal" y, a continuación, pulse el botón **ENTER**.
3. Pulse los botones ▲ o ▼ para seleccionar "Editar canales favoritos" y, a continuación, pulse el botón **ENTER**.
4. Pulse el botón rojo para ver todos los canales almacenados actualmente.
5. Pulse los botones ▲ o ▼ para seleccionar un canal. Pulse el botón **ENTER**.
 - Un icono "★" se muestra junto al canal seleccionado y éste se añade a la lista de canales favoritos.
 - - Para deshacer la acción, vuelva a pulsar el botón **ENTER**.
 - **Selecc. todos:** Se seleccionan todos los canales mostrados.
 - **No selec. ning.:** Se cancelan todas las selecciones.
 - **Previsualiz.:** Muestra los canales actualmente seleccionados.
 - La configuración de los canales favoritos se ha completado.
6. Pulse el botón **EXIT** para salir.

◆ Añadir

Se puede usar esta función cuando uno o más canales favoritos se han seleccionado.

1. Pulse el botón **MENU** para ver el menú.
Pulse los botones ▲ o ▼ para seleccionar "Menú digital" y, a continuación, pulse el botón **ENTER**.
2. Pulse los botones ▲ o ▼ para seleccionar "Canal" y, a continuación, pulse el botón **ENTER**.
3. Pulse los botones ▲ o ▼ para seleccionar "Editar canales favoritos" y, a continuación, pulse el botón **ENTER**.
4. Pulse el botón rojo en el menú "Editar canales favoritos". Para añadir más canales, consulte el paso 5 del proceso anterior.
5. Si desea comprobar el canal que va a almacenar, consulte el botón **RETURN**. Pulse el botón **EXIT** para salir.
 - - Para añadir todos los canales a la lista de canales favoritos pulse el botón rojo.
 - Para borrar todos los canales pulse el botón verde.
 - **Previsualiz.:** Muestra los canales actualmente seleccionados.
 - Pulse el botón **CH LIST** para mostrar el gestor de los canales favoritos.

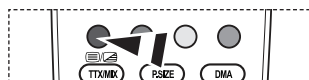
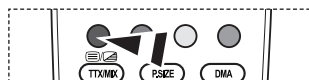

◆ Renumerar (Dependiendo del país)

1. Pulse el botón **MENU** para ver el menú.
Pulse los botones ▲ o ▼ para seleccionar “Menú digital” y, a continuación, pulse el botón **ENTER**.
2. Pulse los botones ▲ o ▼ para seleccionar “Canal” y, a continuación, pulse el botón **ENTER**.
3. Pulse los botones ▲ o ▼ para seleccionar “Editar canales favoritos” y, a continuación, pulse el botón **ENTER**.
4. Seleccione el canal pulsando los botones ▲ o ▼.
5. Pulse el botón verde.
 - El espacio para escribir el número está en blanco.
6. Escriba el nuevo número de canal. Pulse **ENTER** para memorizar o **RETURN** para cancelar.
 - Pulse el botón ◀ para borrar un número.
 - Si escribe un número asignado a otro canal, se asigna al canal seleccionado y el número anterior asignado al canal seleccionado se asigna a otro canal. Es decir, se intercambian los dos números.
 - Los canales favoritos se ordenan automáticamente en orden ascendente según sus números.
7. Pulse el botón **EXIT** para salir.

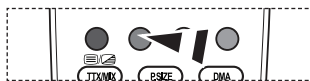

◆ Previsualización

1. En el menú “Editar canales favoritos” seleccione el canal que desea previsualizar; para ello pulse los botones ▲ o ▼.
2. Pulse el botón amarillo.
 - En pantalla se visualiza el canal seleccionado.

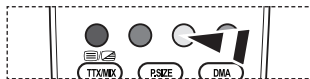

◆ Borrar

1. En el menú “Editar canales favoritos” seleccione el canal que desea borrar de la lista de canales favoritos; para ello pulse los botones ▲ o ▼.
2. Pulse el botón azul.
 - Se borran el canal seleccionado y el número.
 - Para volver a añadir un canal borrado a la lista de canales favoritos consulte “Añadir” en la página 30.



Selección de la lista de canales

Puede excluir los canales seleccionados que no le interesen de los canales explorados. Al explorar los canales memorizados, no aparecerán los que haya decidido excluir. Durante la exploración aparecen todos los canales cuya exclusión no se haya indicado expresamente.

- Pulse el botón **MENU** para ver el menú.
Pulse los botones ▲ o ▼ para seleccionar “Menú digital” y, a continuación, pulse el botón **ENTER**.
- Pulse los botones ▲ o ▼ para seleccionar “Canal” y, a continuación, pulse el botón **ENTER**.
- Pulse los botones ▲ o ▼ para seleccionar la “Elenco canali”. Pulse el botón **ENTER**.
- Pulse los botones ▲ o ▼ para seleccionar la “Todos”, “Favoritos” o “Predeterminado”. Pulse el botón **ENTER**.
- Pulse el botón amarillo para pasar de los canales favoritos a todos los canales y viceversa.
 - Los canales favoritos sólo se muestran si se han configurado previamente en el menú “Editar canales favoritos” (consulte las páginas 30).
- Pulse los botones rojo o verde para mostrar las páginas anterior o siguiente de la lista de canales.
- Pulse los botones ▲ o ▼ para seleccionar un canal sintonizado. Pulse el botón **ENTER**.
 - El número del canal, el nombre y un icono se muestran en la esquina superior izquierda mientras se cambia el canal. El número del canal y el nombre se muestran si el canal es alguno de los canales, y se muestra un icono ★ si el canal es alguno de los favoritos.
- Pulse el botón azul para intercambiar “TV”, “Radio”, “Datos/Otr” y “Todos”.
- Pulse los botones **CH LIST** para salir de la lista de canales.

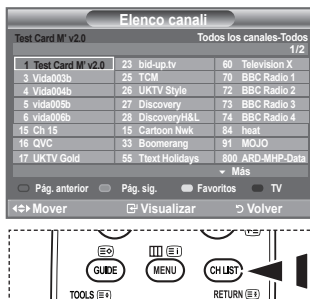

La lista también se puede mostrar pulsando el botón **CH LIST**.

Visualización de la información de los programas

Mientras se ve un canal se puede visualizar información adicional referente a dicho canal.

- Mientras ve un programa, pulse el botón **INFO**.
 - Se muestra la información del programa.
- Para salir de la pantalla de información, pulse el botón **INFO**.
 - Se muestra esta información:
 - Clasificación paterna
 - Tipo de vídeo: SD, HD, Radio
 - Tipo de audio: Mono, Estéreo, Dual, Dolby Digital
 - Existencia de teletexto o subtítulos DVB
 - Idioma de audio



Visualización de la información de la Guía electrónica de programas (EPG)

La información de la Guía electrónica de programas (EPG) la proporcionan las emisoras. Las entradas de los programas pueden aparecer vacías u obsoletas, según la información proporcionada por un canal determinado. La pantalla se actualiza dinámicamente tan pronto como la información está disponible.

◆ Guía actual y próxima

Se muestra la información del programa actual y siguiente de los seis canales señalados en la columna izquierda.

◆ Guía completa

Se muestra la información de los programas ordenados por hora en segmentos de una hora. Se muestra la información de dos horas de programa que se puede desplazar adelante o atrás en el tiempo.

1. Pulse el botón **MENU** para ver el menú. Pulse los botones **▲** o **▼** para seleccionar "Menú digital" y, a continuación, pulse el botón **ENTER**.
2. Pulse el botón **ENTER** para seleccionar "Guía".
3. Pulse los botones **▲** o **▼** para seleccionar "Guía actual y próxima" o "Guía completa". Pulse el botón **ENTER**.
 - También puede ver el menú de la guía pulsando el botón **GUIDE**.

Para...	Debe...
Ver un programa en la lista EPG	<ul style="list-style-type: none"> • Seleccionar un programa pulsando los botones ▲, ▼, ◀, ▶. • Pulsar el botón ENTER.
➤ Si el programa siguiente está seleccionado, se concreta con un icono de reloj. Si se vuelve a pulsar el botón ENTER , la programación se cancela y el icono del reloj desaparece. Para conocer los detalles de la programación de los programas, consulte la página siguiente.	
Ver información de los programas	<ul style="list-style-type: none"> • Seleccionar un programa pulsando los botones ▲, ▼, ◀, ▶. • Pulsar el botón INFO cuando el programa seleccionado está resaltado.
Intercambiar entre "Guía actual y próxima" o "Guía completa"	<ul style="list-style-type: none"> • Pulsar el botón rojo varias veces.
Mostrar las listas de "Favoritos" y "Todos los canales"	<ul style="list-style-type: none"> • Pulsar el botón verde varias veces.
Desplazarse rápidamente hacia atrás (24 horas)	<ul style="list-style-type: none"> • Pulsar el botón amarillo varias veces.
Desplazarse rápidamente hacia adelante (24 horas)	<ul style="list-style-type: none"> • Pulsar el botón azul varias veces.
Salir de la guía	<ul style="list-style-type: none"> • Pulsar el botón EXIT.

- El título del programa se muestra en la parte superior del centro de la pantalla. Para ver información detallada pulse el botón **INFO**. En la información detallada se incluye el número del canal, la hora de ejecución, la barra de estado, el nivel del control paterno, la información de calidad del vídeo (HD/SD), los modos de sonido, subtítulos o teletexto, los idiomas de los subtítulos o del teletexto y un resumen breve del programa seleccionado. "..." se muestra si el resumen es largo.
- Se muestran seis canales. Para desplazarse por los canales, vaya a un canal con los botones **▲** o **▼**. Para ver página a página, use los botones **P◀** o **P▶**.

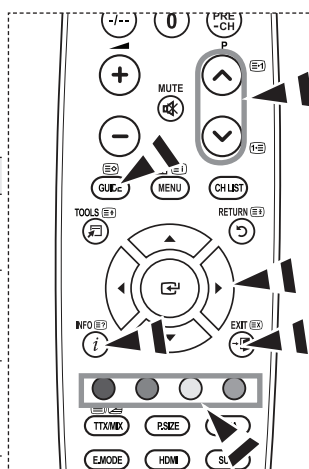
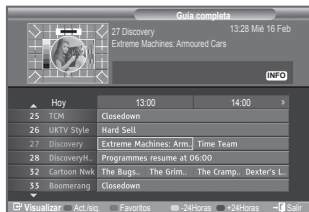
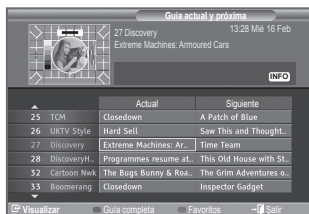

Uso de la lista programada

Si ha elaborado una lista de visualización planificada de programas que desea ver, el canal se cambiará automáticamente al programa planificado a la hora planificada aunque esté viendo otro programa.

1. Pulse el botón **MENU** para ver el menú.
Pulse los botones **▲** o **▼** para seleccionar "Menú digital" y, a continuación, pulse el botón **ENTER**.
2. Pulse el botón **ENTER** para seleccionar "Guía".
3. Pulse los botones **▲** o **▼** para seleccionar "Lista programada" y, a continuación, pulse el botón **ENTER**.
4. Pulse el botón rojo. El canal se cambiará a la programación planificada.
5. Pulse el botón **ENTER** para seleccionar un elemento y ajuste éste con los botones **▲** o **▼**.
 - También puede ajustar la hora y los minutos pulsando los botones numéricos del mando a distancia.
 - **Canal:** Ajuste el canal.
 - **Hora:** Ajuste la hora.
 - **Fecha:** Ajuste el año, el mes y el día.
 - **Frecuencia:** Ajuste la frecuencia.
(“Una vez”, “Diario” o “Semanal”)
6. Después de haber configurado la programación, pulse el botón rojo.
7. Pulse el botón **EXIT** para salir.
 - • **Gua.:** Guarde la programación configurada.
 - **Cancelar:** Cancele la programación configurada.
 - **Añadir programa:** Añada una nueva programación.
 - **Editar:** Vuelva a configurar la programación seleccionada.
 - **Borrar:** Borre la programación seleccionada.



Configuración de la guía predeterminada

Se puede preestablecer el estilo de la guía predeterminada.

1. Pulse el botón **MENU** para ver el menú.
Pulse los botones **▲** o **▼** para seleccionar "Menú digital" y, a continuación, pulse el botón **ENTER**.
2. Pulse el botón **ENTER** para seleccionar "Guía".
3. Pulse los botones **▲** o **▼** para seleccionar "Guía predeterminada" y, a continuación, pulse el botón **ENTER**.
4. Seleccione "Act./sig." o "Guía completa" con los botones **▲** o **▼** y pulse el botón **ENTER**.
5. Pulse el botón **EXIT** para salir.

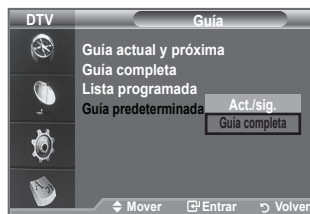

 Puede seleccionar estas opciones pulsando el botón **GUIDE** del mando a distancia.

Visualización de todos los canales y los favoritos

En el menú EPG puede ver todos los canales o sólo los favoritos.

1. Pulse el botón **MENU** para ver el menú.
Pulse los botones ▲ o ▼ para seleccionar “Menú digital” y, a continuación, pulse el botón **ENTER**.
2. Pulse el botón **ENTER** para seleccionar “Guía”.
3. Seleccione la guía que desee (“Guía actual y próxima” o “Guía completa”) pulsando los botones ▲ o ▼.
4. Pulse el botón **ENTER**.
5. Pulse el botón verde. Se intercambian las listas de todos los canales y de los favoritos.
6. Seleccione el programa que desee pulsando los botones ▲, ▼, ◀, o ▶.
7. Pulse el botón **INFO** para mostrar información del programa seleccionado.
8. Cuando la lista Editar canales favoritos no se ha configurado: Aparece el mensaje:
 - “Lista de favoritos vacía. ¿Desea elegir los favoritos ahora?”
 - Seleccione “Sí”.Aparece el menú “Editar canales favoritos”. Si selecciona “No”, todos los canales permanecerán sin cambios.
 - Para editar los canales favoritos, consulte la página 30, si desea obtener más información.
9. Pulse el botón **EXIT** para salir.
 - En la lista “Todos los canales” se relacionan todos los canales encontrados con la actualización de la lista de canales. Los canales se visualizan en el modo de todos los canales.
 - En la lista de “Favoritos” se relacionan todos los canales que se han configurado en el menú “Editar canales favoritos” (consulte la página 30).

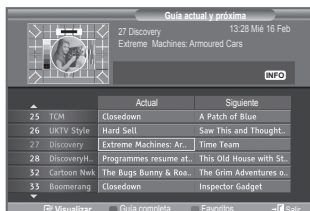
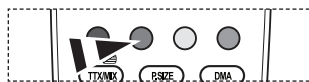

Ajuste de la transparencia de los menús

Puede definir la transparencia de los menús.

1. Pulse el botón **MENU** para ver el menú.
Pulse los botones ▲ o ▼ para seleccionar “Menú digital” y, a continuación, pulse el botón **ENTER**.
2. Pulse los botones ▲ o ▼ para seleccionar “Configuración” y, a continuación, pulse el botón **ENTER**.
3. Pulse los botones ▲ o ▼ para seleccionar “Transparencia de menús” y, a continuación, pulse el botón **ENTER**.
4. Seleccione una opción (“Alto”, “Medio”, “Bajo” u “Opaco”) pulsando los botones ▲ o ▼ y, a continuación, pulse el botón **ENTER** para cambiar la configuración.
5. Pulse el botón **EXIT** para salir.



Configuración del bloqueo paterno

Con esta función se puede impedir por medio de un código PIN (número de identificación personal) definido por el usuario que personas no autorizadas, como los niños, vean programas inadecuados. El menú en pantalla le pedirá que asigne un código PIN (puede cambiarlo posteriormente, en caso necesario).

1. Pulse el botón **MENU** para ver el menú.
Pulse los botones ▲ o ▼ para seleccionar "Menú digital" y, a continuación, pulse el botón **ENTER**.
2. Pulse los botones ▲ o ▼ para seleccionar "Configuración" y, a continuación, pulse el botón **ENTER**.
3. Pulse los botones ▲ o ▼ para seleccionar "Bloqueo paterno" y, a continuación, pulse el botón **ENTER**.
4. Se muestra "Introducir PIN".
5. Introduzca el código PIN actual con los botones numéricos (0~9).
 - El código PIN predeterminado de un nuevo equipo de TV es 0000.
 - Si se introduce un código PIN no válido, aparece el mensaje "Código PIN no válido. Vuelva a intentarlo".
6. Pulse el botón **ENTER**.
7. Pulse los botones ▲ o ▼ para seleccionar la clasificación paterna que desea bloquear. Pulse el botón **ENTER**.

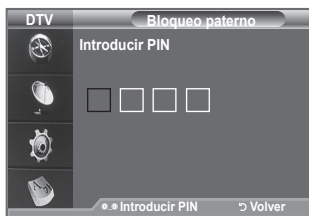
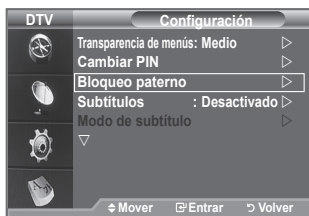

◆ Cambiar PIN

1. Pulse el botón **MENU** para ver el menú.
Pulse los botones ▲ o ▼ para seleccionar "Menú digital" y, a continuación, pulse el botón **ENTER**.
2. Pulse los botones ▲ o ▼ para seleccionar "Configuración" y, a continuación, pulse el botón **ENTER**.
3. Pulse los botones ▲ o ▼ para seleccionar "Cambiar PIN" y, a continuación, pulse el botón **ENTER**.
 - Se muestra "Introducir PIN".
4. Introduzca el código PIN actual con los botones numéricos (0~9).
 - Aparece "Introducir nuevo PIN".
5. Introduzca el nuevo código PIN con los botones numéricos (0~9).
 - Aparece "Confirmar nuevo PIN".
6. Vuelva a introducir el nuevo código PIN con los botones numéricos (0~9).
 - Se muestra el mensaje que indica que el nuevo código PIN se ha cambiado satisfactoriamente.
7. Pulse el botón **ENTER**.
8. Pulse el botón **EXIT** para salir.
 - Si olvida el PIN, pulse los botones del mando a distancia en el orden siguiente, lo cual restablecerá el PIN a **0-0-0-0**: **Botón de encendido (apagar)**, **MUTE**, **8**, **2**, **4**, **Botón de encendido (encender)**.

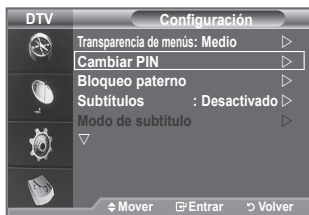

Configuración de los subtítulos

Se pueden activar o desactivar los subtítulos.

1. Pulse el botón **MENU** para ver el menú.
Pulse los botones ▲ o ▼ para seleccionar “Menú digital” y, a continuación, pulse el botón **ENTER**.
2. Pulse los botones ▲ o ▼ para seleccionar “Configuración” y, a continuación, pulse el botón **ENTER**.
3. Pulse los botones ▲ o ▼ para seleccionar “Subtítulos” y, a continuación, pulse el botón **ENTER**.
4. Seleccione “Activado” pulsando los botones ▲ o ▼. Pulse el botón **ENTER**.
5. Pulse el botón **EXIT** para salir.

 Puede seleccionar estas opciones pulsando el botón **SUBT.** del mando a distancia.

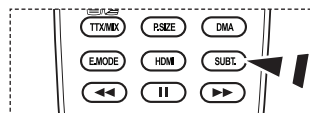

Configuración del modo de los subtítulos

Use este menú para configurar Modo de subtítulo. “Normal” es la opción básica y “Duro de oído” es la opción para personas con problemas de audición.

1. Pulse el botón **MENU** para ver el menú.
Pulse los botones ▲ o ▼ para seleccionar “Menú digital” y, a continuación, pulse el botón **ENTER**.
2. Pulse los botones ▲ o ▼ para seleccionar “Configuración” y, a continuación, pulse el botón **ENTER**.
3. Pulse los botones ▲ o ▼ para seleccionar “Modo de subtítulo” y, a continuación, pulse el botón **ENTER**.
4. Pulse los botones ▲ o ▼ para seleccionar “Normal” o “Duro de oído”. Pulse el botón **ENTER**.
5. Pulse el botón **EXIT** para salir.

➤ Si el programa que se está viendo no admite la opción “Duro de oído”, se activa automáticamente la opción “Normal” aunque se seleccione “Duro de oído”.



Selección del formato del audio

Sólo se puede oír el sonido Dolby Digital a través de un receptor de audio conectado por medio de un cable óptico.

Sólo se puede oír el sonido PCM a través de un altavoz principal.

Cuando el sonido se emite desde un altavoz principal y un receptor de audio, se puede originar un sonido de eco debido a las diferencias en la velocidad de decodificación entre el altavoz principal y un receptor de audio. En tales casos, use la función de altavoz de TV.



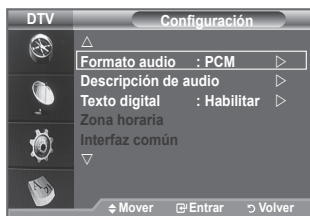

1. Pulse el botón **MENU** para ver el menú.
Pulse los botones ▲ o ▼ para seleccionar “Menú digital” y, a continuación, pulse el botón **ENTER**.
2. Pulse los botones ▲ o ▼ para seleccionar “Configuración” y, a continuación, pulse el botón **ENTER**.
3. Pulse los botones ▲ o ▼ para seleccionar “Formato audio” y, a continuación, pulse el botón **ENTER**.
4. Pulse los botones ▲ o ▼ para seleccionar la “PCM” o “Dolby Digital”, Pulse el botón **ENTER**.
5. Pulse el botón **EXIT** para salir.

➤ La opción Formato audio aparece según el tipo de señal de emisión. El sonido digital Dolby sólo está disponible cuando el televisor se conecta a un altavoz externo con un cable óptico.



Selección de la descripción de audio





Es una función auxiliar de audio que proporciona una pista de audio adicional para personas con problemas de vista. Esta función maneja el flujo de audio de AD (Descripción de audio) cuando se envía desde el emisor con el audio principal. Los usuarios pueden activar o desactivar la descripción de audio y controlar el volumen.

1. Pulse el botón **MENU** para ver el menú.
Pulse los botones ▲ o ▼ para seleccionar “Menú digital” y, a continuación, pulse el botón **ENTER** .
2. Pulse los botones ▲ o ▼ para seleccionar “Configuración” y, a continuación, pulse el botón **ENTER** .
3. Pulse los botones ▲ o ▼ para seleccionar “Descripción de audio” y, a continuación, pulse el botón **ENTER** .
4. Pulse los botones ▲ o ▼ para seleccionar “Activado” y, a continuación, pulse el botón **ENTER** .
5. Pulse los botones ▲ o ▼ para seleccionar “Volumen” y, a continuación, pulse el botón **ENTER** .
- “Volumen” está activo cuando “Descripción de audio” se configura como “Activado”.
6. Pulse los botones ◀ o ▶ hasta obtener la configuración óptima.
7. Pulse el botón **EXIT** para salir.



Selección del texto digital (sólo Reino Unido)





Si el programa se emite con texto digital esta opción está activada.

1. Pulse el botón **MENU** para ver el menú.
Pulse los botones ▲ o ▼ para seleccionar “Menú digital” y, a continuación, pulse el botón **ENTER** .
2. Pulse los botones ▲ o ▼ para seleccionar “Configuración” y, a continuación, pulse el botón **ENTER** .
3. Pulse los botones ▲ o ▼ para seleccionar “Texto digital” y, a continuación, pulse el botón **ENTER** .
4. Pulse los botones ▲ o ▼ para seleccionar “Inhabilitar” o “Habilitar”. Pulse el botón **ENTER** .
5. Pulse el botón **EXIT** para salir.
- MHEG (Multimedia and Hypermedia Information Coding Experts Group -Grupo de expertos para la codificación de la información hipermedia y multimedia) Es una norma internacional para los sistemas de codificación de datos que se utilizan en hipermedia y multimedia. Es un nivel superior al sistema MPEG que incluye hipermedia vinculado a datos, como imágenes fijas, servicios de caracteres, animaciones, gráficos y archivos de vídeo así como datos multimedia. MHEG es una tecnología de interacción de tiempo de ejecución del usuario que se aplica en varios campos, como VOD (vídeo a la carta), ITV (televisión interactiva), EC (comercio electrónico), educación a distancia, teleconferencias, bibliotecas digitales y juegos de red.



Selección de la zona horaria (Sólo España)





Seleccione su zona horaria.

1. Pulse el botón **MENU** para ver el menú.
Pulse los botones ▲ o ▼ para seleccionar "Menú digital" y, a continuación, pulse el botón **ENTER** .
2. Pulse los botones ▲ o ▼ para seleccionar "Configuración" y, a continuación, pulse el botón **ENTER** .
3. Pulse los botones ▲ o ▼ para seleccionar "Zona horaria" y, a continuación, pulse el botón **ENTER** .
4. Seleccione su zona horaria pulsando los botones ▲ o ▼. Pulse el botón **ENTER** .
 - Las opciones disponibles son las siguientes.
Península Ibérica e Islas Baleares. -Islas Canarias
5. Pulse el botón **EXIT** para salir.



Visualización de la información del producto

Puede ver la información del producto. Para obtener asistencia, póngase en contacto con un distribuidor de Samsung autorizado.

1. Pulse el botón **MENU** para ver el menú.
Pulse los botones ▲ o ▼ para seleccionar "Menú digital" y, a continuación, pulse el botón **ENTER** .
2. Pulse los botones ▲ o ▼ para seleccionar "Configuración" y, a continuación, pulse el botón **ENTER** .
3. Pulse los botones ▲ o ▼ para seleccionar "Sistema" y, a continuación, pulse el botón **ENTER** .
4. Pulse el botón **ENTER**  para seleccionar "Información de producto".
 - Se selecciona el menú Información de producto. - Versión de software, Versión de firmware
5. Pulse el botón **EXIT** para salir.



Comprobación de la información de la señal

Se puede obtener información acerca del estado de la señal.

1. Pulse el botón **MENU** para ver el menú.
Pulse los botones **▲** o **▼** para seleccionar “Menú digital” y, a continuación, pulse el botón **ENTER**.
 2. Pulse los botones **▲** o **▼** para seleccionar “Configuración” y, a continuación, pulse el botón **ENTER**.
 3. Pulse los botones **▲** o **▼** para seleccionar “Sistema” y, a continuación, pulse el botón **ENTER**.
 4. Pulse los botones **▲** o **▼** para seleccionar “Información de señal” y, a continuación, pulse el botón **ENTER**.
 5. Pulse el botón **EXIT** para salir.
- Si el estado de la señal es deficiente, se muestra el mensaje “Sin señal”.

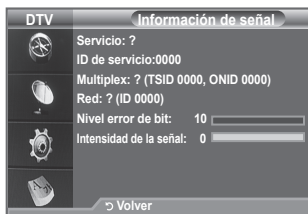

Actualización del software

Para mantener el producto actualizado con las nuevas funciones de la televisión digital se envían periódicamente actualizaciones de software como parte de una señal normal de televisión.

Automáticamente se detectan estas señales y se muestra una pantalla de actualización del software. Se presenta la opción de instalar la actualización.

1. Pulse el botón **MENU** para ver el menú.
Pulse los botones **▲** o **▼** para seleccionar “Menú digital” y, a continuación, pulse el botón **ENTER**.
2. Pulse los botones **▲** o **▼** para seleccionar “Configuración” y, a continuación, pulse el botón **ENTER**.
3. Pulse los botones **▲** o **▼** para seleccionar “Sistema” y, a continuación, pulse el botón **ENTER**.
4. Pulse los botones **▲** o **▼** para seleccionar “Actualización del software” y, a continuación, pulse el botón **ENTER**.
5. Pulse los botones **▲** o **▼** para seleccionar “Información del software”, “Actualización manual” o “Actualización del modo de suspensión”.
Pulse el botón **ENTER**.

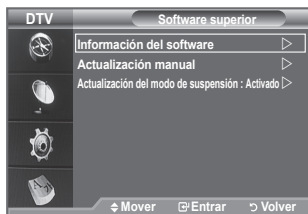

◆ Información del software

Pulse el botón **ENTER** para ver la versión actual del software. Para mostrar la información de la versión del software, vuelva a pulsar el botón **ENTER**.

Para cambiar a una versión alternativa, pulse el botón rojo.

Para restablecer, activar la actualización y reiniciar pulse el botón azul.

◆ Actualización manual

Pulse el botón **ENTER** para buscar el nuevo software en los canales actuales de emisión.

◆ Actualización del modo de suspensión: Act./Des.

Pulse el botón **ENTER**. Para continuar con la actualización del software con el conmutador de encendido principal activado, seleccione Act. pulsando los botones **▲** o **▼**. 45 minutos después de haber entrado en el modo de suspensión, se inicia automáticamente una actualización manual. Dado que la alimentación de la unidad está activada internamente, la pantalla LCD puede encenderse ligeramente. Este fenómeno puede durar un hora mientras la actualización del software se completa.

6. Pulse el botón **EXIT** para salir.

Visualización de la interfaz común

La interfaz común contiene y muestra información acerca del CAM insertado en la ranura CI.

1. Pulse el botón **MENU** para ver el menú.
Pulse los botones **▲** o **▼** para seleccionar "Menú digital" y, a continuación, pulse el botón **ENTER**.
2. Pulse los botones **▲** o **▼** para seleccionar "Configuración" y, a continuación, pulse el botón **ENTER**.
3. Pulse los botones **▲** o **▼** para seleccionar "Interfaz común" y, a continuación, pulse el botón **ENTER**.
4. Pulse el botón **ENTER** para mostrar la información de la aplicación.
5. Pulse el botón **EXIT** para salir.

➤ La información de la aplicación insertada se refiere a la tarjeta CI.

La instalación del CAM puede efectuarse con el televisor encendido o apagado.

1. Puede adquirir el módulo del CAM de CI por teléfono o en el distribuidor más cercano a su domicilio.
2. Inserte la tarjeta CI en el CAM siguiendo la dirección de la flecha hasta que encaje.
3. Inserte el CAM con la tarjeta CI instalada en la ranura para interfaz común. (Inserte el CAM, siguiendo la dirección de la flecha, hasta el fondo, de modo que quede paralelo a la ranura.)
4. Compruebe si se ven imágenes en un canal de señal codificada.

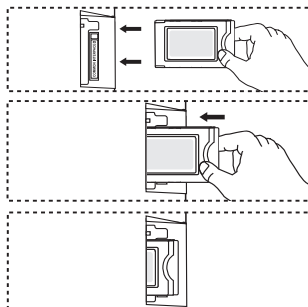

Selección del menú Interfaz común (CI)

Permite al usuario realizar selecciones en el menú CAM proporcionado.

1. Pulse el botón **MENU** para ver el menú.
Pulse los botones **▲** o **▼** para seleccionar "Menú digital" y, a continuación, pulse el botón **ENTER**.
2. Pulse los botones **▲** o **▼** para seleccionar "Configuración" y, a continuación, pulse el botón **ENTER**.
3. Pulse los botones **▲** o **▼** para seleccionar "Interfaz común" y, a continuación, pulse el botón **ENTER**.
4. Seleccione "Menú CI" pulsando los botones **▲** o **▼** y, a continuación, pulse el botón **ENTER**.
5. Seleccione la opción adecuada pulsando los botones **▲** o **▼** y, a continuación, pulse el botón **ENTER**.
6. Pulse el botón **EXIT** para salir.

➤ Seleccione el menú CI según el menú de la tarjeta PC.

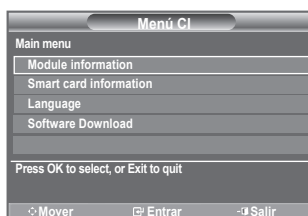

Reconfiguraciones

Puede restablecer los valores almacenados de acuerdo con la configuración predeterminada de fábrica.

- Esta operación borra toda la información de los canales y las preferencias del usuario ya que restablece los valores de acuerdo con la configuración predeterminada de fábrica.
1. Pulse el botón **MENU** para ver el menú. Pulse los botones ▲ o ▼ para seleccionar “Menú digital” y, a continuación, pulse el botón **ENTER**.
 2. Pulse los botones ▲ o ▼ para seleccionar “Configuración” y, a continuación, pulse el botón **ENTER**.
 3. Pulse los botones ▲ o ▼ para seleccionar “Sistema” y, a continuación, pulse el botón **ENTER**.
 4. Pulse los botones ▲ o ▼ para seleccionar “Restablecer” y, a continuación, pulse el botón **ENTER**.
 5. Aparece la pantalla “Introducir PIN”.
 6. Introduzca el código PIN actual de cuatro dígitos con los botones numéricos (0~9).
 - Se muestra un mensaje de advertencia. Todos los valores se pueden restablecer uno a uno con los botones de colores (rojo, verde, amarillo y azul).
 7. Pulse el botón **EXIT** para salir.

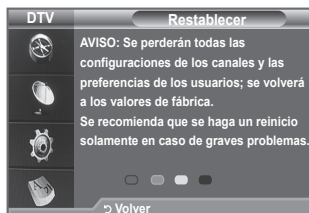
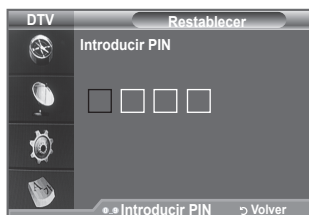

Selección del idioma preferido (subtítulos, audio o teletexto)

Se pueden cambiar los valores predeterminados para los idiomas de los subtítulos, el audio y el teletexto.

Muestra la información del idioma para el flujo de entrada.

1. Pulse el botón **MENU** para ver el menú. Pulse los botones ▲ o ▼ para seleccionar “Menú digital” y, a continuación, pulse el botón **ENTER**.
2. Pulse los botones ▲ o ▼ para seleccionar “Idioma” y, a continuación, pulse el botón **ENTER**.
3. Pulse los botones ▲ o ▼ para seleccionar “Idioma de audio”, “Idioma de los subtítulos” o “Idioma del teletexto”. Pulse el botón **ENTER**.
4. Seleccione un idioma en concreto pulsando varias veces los botones ▲ o ▼. Pulse el botón **ENTER**.
 - El inglés es el idioma predeterminado cuando en una emisión no está disponible la selección de idiomas.
5. Pulse el botón **EXIT** para salir.
 - Mientras se ve un programa, se pueden seleccionar los subtítulos. Mientras se ve un programa, se puede seleccionar el idioma del audio.

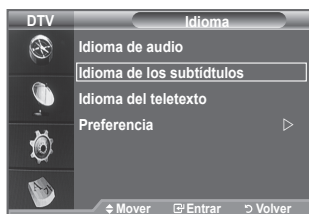
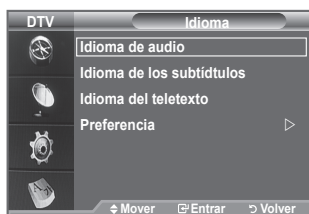



Preferencias

Este menú incluye 6 submenús:

Idioma principal audio, Idioma secundario audio, Idioma principal de los subtítulos, Idioma secundario de los subtítulos, Idioma principal del teletexto, Idioma secundario del teletexto.

Con esta función los usuarios pueden elegir entre estos idiomas: (Inglés, Alemán, Italiano, Sueco, Francés, Galés, Gaélico, Irlandés, Danés, Finés, Español, Holandés). El idioma seleccionado aquí se convierte en el predeterminado cuando se selecciona un canal.

- ◆ Pulse los botones ▲ o ▼ para seleccionar un menú: Idioma principal audio, Idioma secundario audio, Idioma principal de los subtítulos, Idioma secundario de los subtítulos, Idioma principal del teletexto, Idioma secundario del teletexto; a, continuación, pulse el botón **ENTER** . Aparecen las opciones disponibles del menú seleccionado.
 - ◆ Seleccione el idioma apropiado pulsando los botones ▲ o ▼. Pulsar el botón **ENTER**  para confirmar la selección.
- Si se cambia la configuración del idioma, las opciones Idioma de los subtítulos, Idioma de audio o Idioma del teletexto del menú Idioma (consulte la página 42) se cambian automáticamente al idioma seleccionado.
- Las opciones Idioma de los subtítulos, Idioma de audio e Idioma del teletexto, del menú Idioma, muestran una lista de los idiomas admitidos en el canal actual y la selección se resalta. Si cambia la configuración del idioma, ésta sólo es válida en el canal actual. Los cambios de configuración no afectan a las opciones Idioma principal de los subtítulos, Idioma principal audio o Idioma principal del teletexto del menú Preferencias.

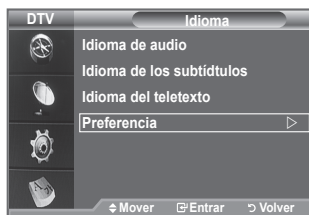

Configuración del software del PC (basado en Windows XP)

A continuación se muestra la configuración de visualización de Windows para un ordenador típico. Probablemente la pantalla real de su PC sea distinta; dependerá de la versión concreta de Windows y de la tarjeta de vídeo que tenga. Aunque las pantallas reales tengan un aspecto diferente, se aplicarán los mismos ajustes básicos y la misma información en la mayoría de los casos. (En caso contrario, póngase en contacto con el fabricante del ordenador o con el distribuidor de Samsung.)



1. Primero, haga clic en "Panel de control" en el menú Inicio de Windows.
2. Cuando aparezca la ventana del panel de control, haga clic en "Apariencia y temas" y aparecerá un cuadro de diálogo.
3. Cuando aparezca la ventana del panel de control, haga clic en "Pantalla" y aparecerá un cuadro de diálogo.
4. Desplácese a la ficha "Configuración" del cuadro de diálogo.

Configuración correcta del tamaño (resolución): Óptima 1360 X 768.

Si existe una opción de frecuencia vertical en el cuadro de diálogo de configuración de la pantalla, el valor correcto es "60" o "60 Hz". Si no, haga clic en "Aceptar" y salga del cuadro de diálogo.

Modos de visualización

Tanto la posición en la pantalla como el tamaño varían dependiendo del tipo de monitor del PC y de su resolución. Se recomiendan las resoluciones de la tabla.

> D-Sub Entrada

Modo	Resolución	Horizontal Frecuencia (kHz)	Vertical Frecuencia (Hz)	Reloj de píxeles Frecuencia (MHz)	Polaridad de sincronización (H/V)
IBM	640x350	31,469	70,086	25,175	+/-
	720x400	31,469	70,087	28,322	-/+
VESA	640x480	31,469	59,940	25,175	-/-
	640x480	37,861	72,809	31,500	-/-
	640x480	37,500	75,000	31,500	-/-
	800x600	37,879	60,317	40,000	+/+
	800x600	48,077	72,188	50,000	+/+
	800x600	46,875	75,000	49,500	+/+
	1024x768	48,363	60,004	65,000	-/-
	1024x768	56,476	70,069	75,000	-/-
	1024x768	60,023	75,029	78,750	+/+
	1360x768	47,712	60,015	85,500	+/+

> HDMI/DVI Entrada

Modo	Resolución	Horizontal Frecuencia (kHz)	Vertical Frecuencia (Hz)	Reloj de píxeles Frecuencia (MHz)	Polaridad de sincronización (H/V)
VESA	640x480	31,469	59,940	25,175	-/-
	800x600	37,879	60,317	40,000	+/+
	1024x768	48,363	60,004	65,000	-/-
	1360x768	47,712	60,015	85,500	+/+

- Cuando se usa una conexión de cable HDMI/DVI, se debe conectar en el terminal HDMI IN 2.
- No se admite el modo entrelazado.
- El aparato puede funcionar incorrectamente si se selecciona un formato de vídeo que no sea estándar.
- Los modos Independiente y Compuesto no se admiten. SOG no se admite.

Ajuste del televisor con el ordenador

➤ Pulse el botón **SOURCE** para seleccionar el modo PC.

1. Pulse el botón **MENU** para ver el menú.
Pulse el botón **ENTER** para seleccionar "Imagen".
2. Seleccione la opción adecuada pulsando los botones **▲** o **▼** y, a continuación, pulse el botón **ENTER**.
3. Cuando esté satisfecho con los ajustes, pulse el botón **ENTER**.
4. Pulse el botón **EXIT** para salir.

◆ Ajuste automático

Esta función permite que la pantalla de PC del equipo se ajuste automáticamente a la señal de vídeo del PC. Los valores fino, grueso y posición se ajustan automáticamente.

Configuración sencilla

1. Pulse el botón **TOOLS** del mando a distancia.
2. Pulse el botón **▲** o **▼** para seleccionar "Ajuste automático" y, a continuación, pulse el botón **ENTER**.

◆ Pantalla:

Grueso/Fino

El objetivo del ajuste de la calidad de imagen es eliminar o reducir las interferencias. Si el ruido no se elimina mediante la sintonización fina, ajuste la frecuencia lo mejor que pueda (gruesa) y vuelva a realizar la sintonización fina. Después de reducir el ruido, vuelva a ajustar la imagen para que quede alineada en el centro de la pantalla.

Pulse los botones **▲** o **▼** para seleccionar "Grueso" o "Fino" y pulse el botón **ENTER**.

Pulse los botones **◀** o **▶** para ajustar la calidad de la pantalla. Pulse el botón **ENTER**.

Posición

Ajuste la posición de la pantalla del PC si no se acopla a la pantalla del TV.

Pulse los botones **▲** o **▼** para ajustar la posición vertical.

Pulse los botones **◀** o **▶** para ajustar la posición horizontal.

Pulse el botón **ENTER**.

Restablecer imagen

Puede recuperar todos los ajustes de imagen predeterminados de fábrica.

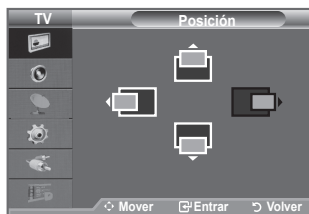
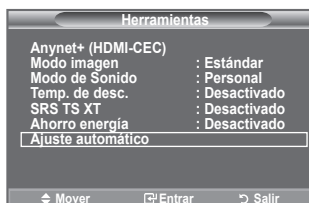

¿Qué es Anynet+?

Anynet+ es un sistema de red de AV que proporciona a los usuarios una sencilla interfaz AV mediante el control de los dispositivos de AV conectados a través del menú Anynet+ cuando se han conectado dispositivos de AV de Samsung Electronics.

Conexión de dispositivos Anynet+

El sistema Anynet+ sólo admite dispositivos de AV compatibles con Anynet+. Compruebe si el dispositivo de AV que va a conectar al televisor lleva la marca Anynet+.

Para conectar directamente al televisor

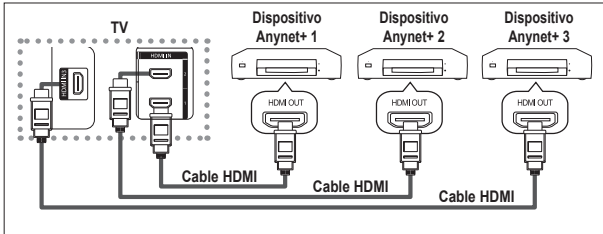

Conecte las tomas [HDMI 1], [HDMI 2] o [HDMI 3] del televisor y la toma HDMI OUT del dispositivo Anynet+ correspondiente mediante el cable HDMI.

Para conectar al sistema de cine en casa

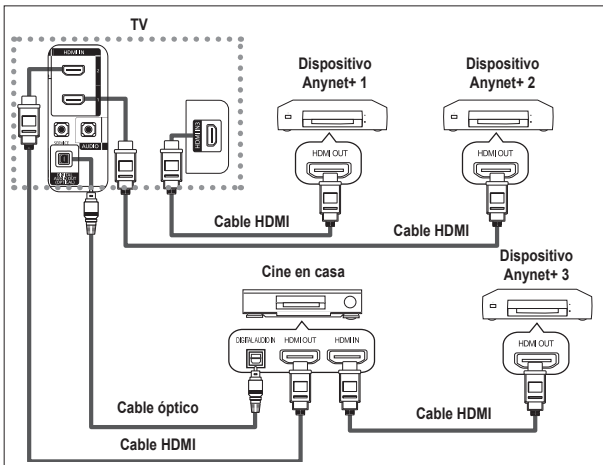

1. Conecte las tomas [HDMI 1], [HDMI 2] o [HDMI 3] del televisor y la toma HDMI OUT del dispositivo Anynet+ correspondiente mediante el cable HDMI.
2. Conecte la toma HDMI IN del sistema cine en casa y la toma HDMI OUT del dispositivo Anynet+ correspondiente mediante el cable HDMI.

- Conecte sólo el cable óptico entre la toma [Digital Audio Out (Optical)] del televisor y la toma Digital Audio Input del receptor.
- Conecte sólo un receptor.
- Puede escuchar el sonido de 5.1 canales a través de los altavoces del sistema cine en casa. De lo contrario, sólo podrá escuchar sonido estéreo de 2 canales. Debe conectar correctamente la toma Digital Audio IN (Optical) del sistema de cine en casa y el televisor para escuchar el sonido del televisor a través del sistema de cine en casa. Sin embargo, no se puede escuchar el sonido del grabador BD que se envía al sistema de cine en casa a través del televisor en sonido de 5.1 canales ya que el televisor sólo cuenta con una salida de sonido estéreo de 2 canales. Consulte el manual del sistema de cine en casa.
- Puede conectar un dispositivo Anynet+ mediante el Cable HDMI. Algunos cables HDMI pueden no admitir las funciones Anynet+.
- Anynet+ funciona cuando el dispositivo de AV que admite Anynet+ se encuentra en estado de espera o de encendido.
- Anynet+ admite hasta 8 dispositivos de AV en total.

Configuración de Anynet+

Parámetros para usar las funciones Anynet+.

Uso de la función Anynet+

1. Pulse el botón **TOOLS**. Pulse el botón **ENTER** para seleccionar "Anynet+ (HDMI-CEC)". Pulse los botones **▲** o **▼** para seleccionar "Configuración" y, a continuación, pulse el botón **ENTER**.
2. Pulse el botón **ENTER** para seleccionar "Anynet+ (HDMI-CEC)" y, a continuación, pulse el botón **ENTER**.
3. Pulse los botones **▲** o **▼** para seleccionar "Act." y, a continuación, pulse el botón **ENTER**.
 - La función "Anynet+ (HDMI-CEC)" está activada.
 - Si selecciona "Des.", "Anynet+ (HDMI-CEC)" se desactiva.
 - Cuando la función "Anynet+ (HDMI-CEC)" está desactivada, todas las operaciones relacionadas con Anynet+ se desactivan.

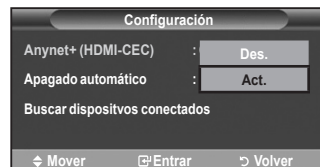
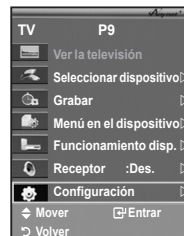
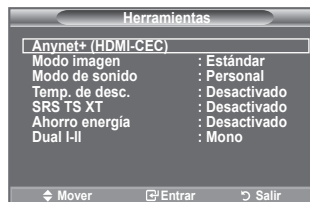

Apagado automático de un dispositivo Anynet+ cuando el televisor está apagado

1. Pulse los botones **▲** o **▼** para seleccionar "Apagado automático", a continuación pulse el botón **ENTER**.
2. Pulse los botones **▲** o **▼** para seleccionar "Si" y, a continuación, el botón **ENTER**.
 - La función Desact. auto. se activa.
 - Si selecciona "No" se cancela la función de apagado automático.

Pulse el botón **EXIT** para salir.

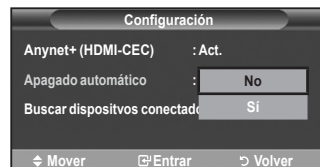

- Para usar la función Anynet+, el valor Seleccionar dispositivo del mando a distancia debe ajustarse en TV.
- Si establece "Apagado automático" en "No", los dispositivos externos conectados también se desactivan cuando se apaga el televisor. Sin embargo, si el dispositivo está grabando es posible que no se apague.

Búsqueda y cambio de dispositivos Anynet+

1. Pulse el botón **TOOLS**.
Pulse el botón **ENTER** para seleccionar "Anynet+ (HDMI-CEC)".
2. Pulse los botones ▲ o ▼ para seleccionar "Seleccionar dispositivo", y, a continuación, pulse el botón **ENTER**.
3. Pulse los botones ▲ o ▼ para seleccionar un dispositivo concreto y pulse el botón **ENTER**. Se cambia al dispositivo seleccionado.
4. Si no encuentra el dispositivo que desea, pulse los botones ▲ o ▼ para seleccionar "Configuración" y pulse el botón **ENTER**.
5. Pulse los botones ▲ o ▼ para seleccionar "Buscar dispositivos conectados", y, a continuación, pulse el botón **ENTER**.

Aparece el mensaje "Configurando conexión Anynet+" Cuando finaliza la búsqueda de dispositivos, los dispositivos conectados aparecen en el menú Anynet+.

- El cambio a los dispositivos seleccionados puede tardar unos 2 minutos. No se puede cancelar la operación de cambio de dispositivo mientras ésta se está efectuando.
- El tiempo necesario para la búsqueda de dispositivos depende de la cantidad de dispositivos conectados.
- Cuando finaliza la búsqueda de dispositivos, no se muestra el número de dispositivos encontrados.
- Aunque el televisor explora automáticamente los dispositivos cuando se enciende con el botón **POWER**, los dispositivos conectados cuando el televisor está encendido o en algunas circunstancias determinadas no aparecen en la lista de dispositivos. Por consiguiente, debe seleccionar el menú "Buscar dispositivos conectados" para buscar los dispositivos.
- Si ha seleccionado el modo de entrada externa pulsando el botón **SOURCE**, no podrá usar la función Anynet+. Asegúrese de cambiar a un dispositivo Anynet+ mediante el botón **TOOLS**.

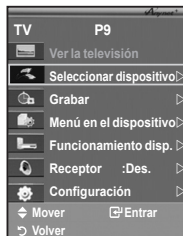



Menú Anynet+

El menú Anynet+ cambia según el tipo y el estado de los dispositivos Anynet+ conectados al televisor.

Menú Anynet+	Descripción
Ver la televisión	Cambia de Anynet+ al modo de emisión de TV.
Seleccionar dispositivo	El televisor está conectado al dispositivo correspondiente.
Grabar	Comienza una grabación. (Este menú sólo funciona con dispositivos que admiten grabación.)
Menú en el dispositivo	Muestra el menú del dispositivo conectado. Ejemplo: Cuando hay un grabador de DVD conectado, aparece el menú de títulos del grabador de DVD.
Funcionamiento disp.	Muestra el menú de control de reproducción del dispositivo conectado. Ejemplo: Cuando hay un grabador de DVD conectado, aparece el menú de control de reproducción del grabador de DVD.
Receptor	La salida de sonido se efectúa a través del receptor.
Configuración	Permite ajustar el entorno de uso de Anynet+.

Botones del mando a distancia del televisor disponibles en el modo Anynet+

Tipo de dispositivo	Estado de funcionamiento	Botones disponibles
Dispositivo Anynet+	Después de cambiar al dispositivo, cuando el menú de éste aparece en la pantalla.	Botones numéricos Botones ▲/▼/◀/▶/ENTER Botones de colores Botón EXIT
	Después de cambiar al dispositivo, mientras se reproduce un archivo	◀◀ (Búsqueda atrás) ▶▶ (Búsqueda adelante) ■ (Stop)/▶ (Reproducir) ⏸ (Pausa)
Dispositivo con sintonizador incorporado	Después de cambiar al dispositivo, mientras se ve un programa de TV	Botones P/⏸/⏹
Dispositivo de audio	Cuando Receptor está activado	Botones ▲/⊕/⊖ Botón MUTE

- La función Anynet+ sólo funciona cuando el mando a distancia está ajustado en TV.
- El botón  funciona sólo cuando la grabación es posible.
- Los dispositivos Anynet+ no se pueden controlar con los botones del TV. Los dispositivos Anynet+ sólo se pueden controlar mediante el mando a distancia del televisor.
- El mando a distancia del televisor puede no funcionar en determinadas circunstancias. En ese caso, vuelva a seleccionar el dispositivo Anynet+.
- Las funciones de Anynet+ no están operativas en los productos de otros fabricantes.
- En el modo Anynet+, los botones de colores puede que no funcionen correctamente.
- El funcionamiento de ,  puede variar según el dispositivo.

Grabación

El grabador permite efectuar una grabación de un programa de televisión.



Pulse el botón .

Comienza la grabación. (Sólo cuando está conectado el dispositivo de grabación Anynet+ activado.)

- El programa de TV actual se graba en el estado Ver TV. Si está viendo un vídeo desde otro dispositivo, se graba el vídeo de éste.
- También se pueden grabar las transmisiones de la fuente seleccionando “Record” después de pulsar el botón **TOOLS**.
- Antes de grabar, compruebe si la toma de antena está conectada correctamente al dispositivo de grabación. Para conectar la antena al dispositivo de grabación, consulte el manual del usuario del dispositivo.

Escucha a través de un receptor

Se puede escuchar sonido a través de un receptor en lugar de hacerlo mediante el altavoz del TV.

1. Pulse el botón **TOOLS**. Pulse el botón **ENTER**  para seleccionar “Anynet+ (HDMI-CEC)”.
Pulse los botones **▲** o **▼** para seleccionar “Receptor” y, a continuación, pulse el botón **ENTER** .
2. Pulse los botones **◀** o **▶** para seleccionar “Act.” y, a continuación, pulse el botón **ENTER** .
3. Pulse el botón **EXIT** para salir.

- Cuando el receptor está establecido en Activado, es posible escuchar el sonido del TV a través del receptor de 2 canales.
- Si el receptor es exclusivamente para el sistema de cine en casa (que sólo admite audio), puede que no aparezca en la lista de dispositivos.
- El receptor sólo funciona una vez se han conectado adecuadamente las tomas ópticas del TV y el receptor.
- En caso de que el contenido presente algún problema de copyright, es posible que no se escuche correctamente a través del receptor.
- Si hay una interrupción en la alimentación del televisor con la opción “Receptor” configurada en “Act.” (por desconectar el cable de alimentación o por un fallo de corriente), puede que “Altavoz de TV” esté establecido como “Desactivado” al volver a encender el televisor. (Consulte la página 22.)

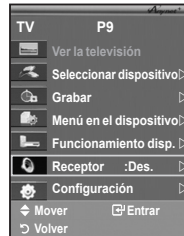

Compruebe estos puntos antes de solicitar servicio técnico

Síntoma	Solución
Anynet+ no funciona.	<ul style="list-style-type: none"> ■ Compruebe si el dispositivo es un dispositivo Anynet+. El sistema Anynet+ sólo admite dispositivos Anynet+. ■ Conecte sólo un receptor. ■ Compruebe si el cable de alimentación de Anynet+ está debidamente conectado. ■ Compruebe las conexiones de los cables de Video/Audio/HDMI del dispositivo Anynet+. ■ Compruebe si Anynet+ (HDMI-CEC) está establecido en Act. en el menú de configuración de Anynet+. ■ Compruebe si el mando a distancia del televisor está en modo TV. ■ Compruebe si es un mando a distancia exclusivo para Anynet+. ■ Anynet+ no funciona en algunas situaciones (Búsqueda de canales, Plug & Play, etc.) ■ Cuando se conecta o se desconecta el Cable HDMI se han de buscar de nuevo los dispositivos o reiniciar el televisor. ■ Compruebe si la función Anynet+ del dispositivo Anynet+ está activada.
Deseo iniciar Anynet+.	<ul style="list-style-type: none"> ■ Compruebe si el dispositivo Anynet+ está debidamente conectado al TV y si la opción Anynet+ (HDMI-CEC) del menú Configuración está establecida en Activado. ■ Pulse el botón TV/DTV del mando a distancia del televisor para cambiar a TV. A continuación pulse el botón TOOLS para visualizar el menú Anynet+ y seleccione el menú que desee.
Deseo salir de Anynet+.	<ul style="list-style-type: none"> ■ Seleccione Ver la televisión en el menú Anynet+. ■ Pulse el botón SOURCE del mando a distancia del televisor y seleccione un dispositivo que no sea Anynet+. ■ Pulse P(⊙/⊙), CH LIST, PRE-CH para cambiar al modo TV. (Tenga en cuenta que el botón de canal sólo funciona cuando no hay ningún dispositivo Anynet+ con sintonizador incorporado conectado.)
En la pantalla aparece el mensaje Conectando a un dispositivo Anynet+...	<ul style="list-style-type: none"> ■ El mando a distancia no se puede utilizar cuando se está configurando Anynet+ o cambiando a un modo de visualización. ■ Utilice el mando a distancia cuando haya terminado la configuración de Anynet+ o el cambio al modo de visualización.
El dispositivo Anynet+ no funciona.	No se puede usar la función de reproducción mientras se efectúa una conexión Plug & Play.
El dispositivo conectado no se muestra.	<ul style="list-style-type: none"> ■ Compruebe si el dispositivo admite las funciones Anynet+. ■ Compruebe si el Cable HDMI está debidamente conectado. ■ Compruebe si Anynet+ (HDMI-CEC) está establecido en Act. en el menú de configuración de Anynet+. ■ Vuelva a efectuar una búsqueda de dispositivos Anynet+. ■ Sólo puede conectar un dispositivo Anynet+ mediante el Cable HDMI. Algunos cables HDMI pueden no admitir las funciones Anynet+. ■ Si se ha interrumpido por una situación anormal como la desconexión del Cable HDMI o el de alimentación, o por un fallo en la corriente eléctrica, deberá repetir la búsqueda del dispositivo.
El programa de televisión no se puede grabar.	Compruebe la conexión de la toma de antena del dispositivo de grabación.
El sonido del televisor no sale a través del receptor.	Conecte el cable óptico entre el televisor y el receptor.

Función de teletexto

La mayoría de los canales de televisión proporcionan servicios de información escrita mediante el teletexto. La página de índice de dicho servicio proporciona información sobre el uso de éste. Asimismo, se pueden seleccionar diversas opciones mediante el mando a distancia para ajustar el servicio a las necesidades del usuario.

➤ Para que la información del teletexto se visualice correctamente, la recepción del canal debe ser estable. En caso contrario, puede perderse información o algunas páginas pueden no visualizarse.

1  **(Salir)**

Sale de la visualización de teletexto.

2  **(índice)**

Se utiliza para mostrar la página de índice (contenido) en cualquier momento durante la visualización de teletexto.

3  **(almacenar)**

Se utiliza para guardar las páginas del teletexto.

4  **(tamaño)**

Se utiliza para mostrar caracteres de doble tamaño en la parte superior de la pantalla. Si desea mostrarlos también en la parte inferior, vuelva a pulsar el botón. Púlselo de nuevo para volver a la presentación normal.

5  **(mostrar)**

Se usa para mostrar el texto oculto (respuestas a juegos, por ejemplo). Púlselo de nuevo para volver a la presentación normal.

6  **(activar teletexto/mezcla)**

Se utiliza para activar el modo de teletexto tras seleccionar el canal que proporciona el servicio. Pulse dos veces para superponer el teletexto a la pantalla de emisión actual.

7  **(modo)**

Se utiliza para seleccionar el modo de teletexto (LIST/FLOF). Si lo pulsa en el modo LIST (lista), cambia al modo de guardar lista. En dicho modo se puede guardar la página de teletexto en la lista mediante el botón (almacenar) .

8  **(página secundaria)**

Se utiliza para mostrar la página secundaria disponible.

9  **(avanzar página)**

Se utiliza para mostrar la siguiente página de teletexto.

10  **(retroceder página)**

Se utiliza para mostrar la página anterior de teletexto.

11  **(retener)**

Se utiliza para retener la presentación en una página determinada si ésta está enlazada con varias páginas secundarias que se muestran automáticamente. Para reanudar la presentación vuelva a pulsar el botón.

12  **(cancelar)**

Se utiliza para visualizar la emisión cuando se busca una página.

13 **Botones de colores (rojo/verde/amarillo/azul)**

Si emisora utiliza el sistema FASTEXT, los distintos temas cubiertos en una página de teletexto se codificarán en color y podrá seleccionarlos pulsando los botones de color. Pulse el correspondiente al tema deseado. La página muestra otra información con código de color que se puede seleccionar de la misma forma. Pulse el botón del color correspondiente para ver la página anterior o la siguiente.

➤ Puede cambiar páginas de teletexto pulsando los botones numéricos del mando a distancia.

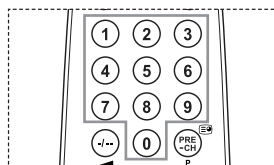
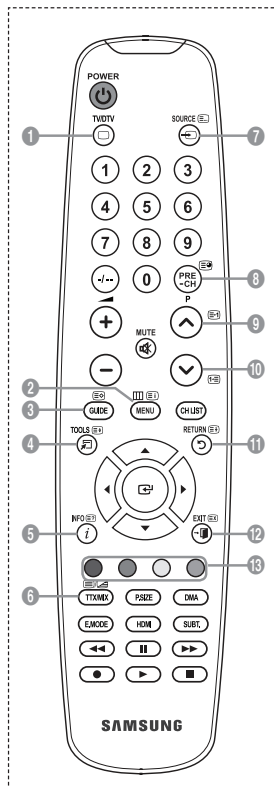

Las páginas de teletexto se organizan en seis categorías:

Parte	Contenido
A	Número de página seleccionado.
B	Identidad del canal.
C	Número de página actual o indicaciones de la búsqueda.
D	Fecha y hora.
E	Texto.
F	Información de estado. Información FASTEXT.

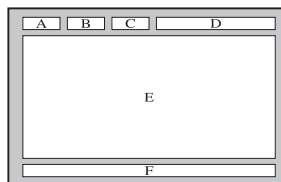

- La información de teletexto se suele dividir en varias páginas que aparecen en secuencia y a las que se puede acceder:
 - ◆ Introduciendo el número de página.
 - ◆ Seleccionando un título de la lista.
 - ◆ Seleccionando un encabezado de color (sistema FASTEXT).
- Para salir de la visualización de teletexto, pulse el botón **TV/DTV**.

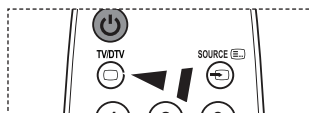

Ajuste del montaje mural (se vende por separado) (según el modelo)

Una vez instalado el montaje mural automático, la posición del televisor se puede ajustar fácilmente.

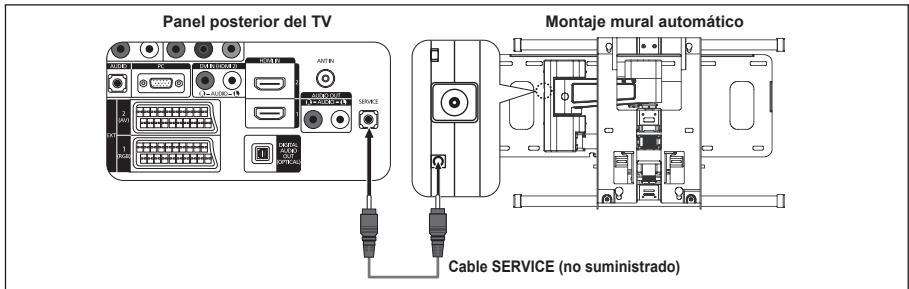

Acceso al menú

1. Pulse los botones ▲, ▼, ◀ ▶ del mando a distancia.
 - Se muestra la pantalla del montaje mural automático.
 - Si no se muestra la pantalla del montaje mural automático cuando se hace clic en un botón de dirección mientras se está viendo la televisión, se puede usar el menú para mostrar la pantalla.
- Pulse el botón **MENU** para ver el menú. Pulse los botones ▲ o ▼ para seleccionar "Configuración" y después pulse el botón **ENTER**.
- Pulse los botones ▲ o ▼ para seleccionar "Ajuste del montaje mural" y pulse el botón **ENTER**.

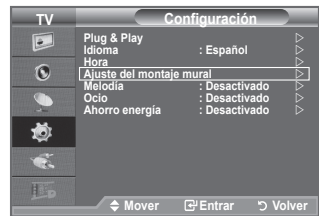

Memorización de la posición

2. Ajuste la posición deseada mediante los botones ▲, ▼, ◀, ▶.
 - Si pulsa un botón de flecha sin que haya aparecido un OSD en la pantalla del televisor, aparece la pantalla de ajuste.
 - Pulse el botón **INFO** para restaurar. Pulse los botones ◀ o ▶ para seleccionar "Sí" y, a continuación, pulse el botón **ENTER**. La posición se inicializa con la configuración predeterminada.
3. Pulse el botón azul. Pulse los botones ▲ y ▼ para seleccionar un modo de guardar entre Posición 1, Posición 2 o Posición 3 en este orden para guardar la posición actual.
 - Si no desea guardar la posición actual, pulse el botón **RETURN**.
 - Cuando se selecciona un modo de guardar, no se pueden usar los botones de colores.
4. Pulse el botón **ENTER** para guardar.
 - Cuando se selecciona Posición1, se muestra el mensaje "Posición actual guardada como Posición1."
5. Pulse el botón **ENTER**.
 - La posición guardada se muestra en la parte izquierda de la OSD.

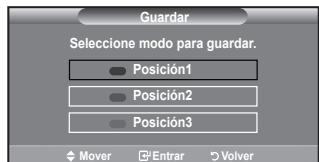
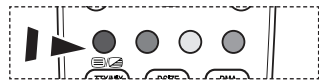

Desplazamiento a la posición memorizada

1. Complete el paso 1 de "Acceso al menú".
2. Pulse un botón de color (rojo, verde, amarillo) para mover el montaje mural a la posición guardada.
 - Se puede mover el montaje mural a una de las tres posiciones preconfiguradas con los botones rojo (posición 1), verde (posición 2) o amarillo (posición 3).
 - Si después de usar una posición se ajusta ésta, la visualización de la posición desaparece.



- Para la instalación, consulte el manual de instalación proporcionado con el equipo de montaje mural.
- Para la instalación del producto, así como la instalación y movimiento del montaje en la pared, consulte a una empresa especializada en instalaciones.
- La instalación manual se debe usar al colocar el equipo de montaje en una pared. Para colocarlo en otros materiales de construcción, póngase en contacto con el distribuidor más cercano.
- El montaje mural no está operativo con Anynet+.
- Los modelos de 37 y 40 pulgadas no son compatibles con el anterior modelo de montaje mural accionado eléctricamente (WMN5090A*).



Utilización del bloqueo Kensington antirrobo (según el modelo)

El bloqueo Kensington es un dispositivo que se utiliza para fijar físicamente el sistema cuando se utiliza en un sitio público. El aspecto y el método de bloqueo pueden ser diferentes a los que se muestran en la ilustración según el fabricante. Consulte el manual que acompaña al bloqueo Kensington para utilizarlo correctamente. El dispositivo de bloqueo debe adquirirse por separado.

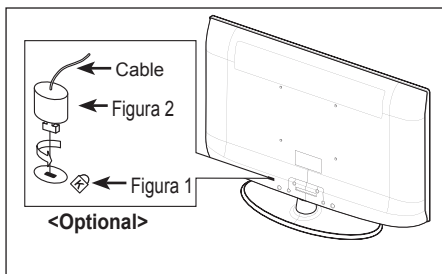
1. Inserte el dispositivo de bloqueo en la ranura Kensington en el televisor LCD (Figura 1) y gírelo en la dirección de bloqueo (Figura 2).
 2. Conecte el cable de bloqueo Kensington.
 3. Fije el bloqueo Kensington a la mesa o a un objeto estático pesado.
- La ubicación del Bloqueo Kensington puede variar según los modelos.



Solución de problemas: Antes de ponerse en contacto con el personal del servicio técnico

No hay imagen ni sonido.	<ul style="list-style-type: none"> • Compruebe que el cable de alimentación esté conectado a la red eléctrica. • Compruebe que ha pulsado el botón  del equipo. • Compruebe los valores de contraste y brillo de la imagen. • Compruebe el volumen.
Hay imagen pero no sonido.	<ul style="list-style-type: none"> • Compruebe el volumen. • Compruebe si ha pulsado el botón de volumen MUTE  del mando a distancia. • Compruebe si "Altavoz de TV" está activado.
La pantalla está en blanco y el indicador de encendido parpadea constantemente.	<ul style="list-style-type: none"> • En el ordenador, compruebe los cables de señal y de alimentación. • El televisor está usando su sistema de gestión de energía. • Mueva el ratón del ordenador o pulse una tecla.
No aparece ninguna imagen o está en blanco y negro.	<ul style="list-style-type: none"> • Ajuste los valores de color. • Compruebe que el sistema de emisión seleccionado es correcto.
Hay interferencias en el sonido o en la imagen.	<ul style="list-style-type: none"> • Trate de identificar el aparato eléctrico que está afectando al aparato y aléjelo. • Enchufe el aparato en una toma de electricidad distinta.
Imagen borrosa o con nieve, sonido distorsionado.	<ul style="list-style-type: none"> • Compruebe la dirección, ubicación y conexiones de la antena. • Esta interferencia suele ocurrir cuando se utilizan antenas interiores.
El mando a distancia no funciona correctamente.	<ul style="list-style-type: none"> • Sustituya las pilas del mando a distancia. • Limpie el borde superior del mando a distancia (ventana de transmisión). • Compruebe los terminales de las pilas.
Se muestra el mensaje 'Comprobar el cable de señal'.	<ul style="list-style-type: none"> • Compruebe que el cable de señal se haya conectado firmemente al PC o a la fuente de vídeo. • Compruebe que el PC o las fuentes de vídeo están encendidos.
En el modo PC, se muestra el mensaje 'Modo no compatible'.	<ul style="list-style-type: none"> • Compruebe la resolución máxima y la frecuencia del adaptador de vídeo. • Compare estos valores con los datos de los modos de visualización.
La imagen dañada aparece en la esquina de la pantalla.	Si "Sólo exploración" está seleccionado en algún dispositivo externo, la imagen dañada puede aparecer en la esquina de la pantalla. Este síntoma se origina en los dispositivos externos, no en el televisor.
Se muestra el mensaje 'Restablece todos los ajustes predeterminados de fábrica'.	Aparece cuando el botón EXIT se mantiene pulsado durante unos momentos. La configuración del producto se reinicia con los valores predeterminados.

El panel LCD TFT consta de subpíxeles (3 133 440) que requieren tecnología sofisticada para su fabricación. No obstante, puede que existan unos cuantos píxeles brillantes u oscuros en la pantalla. Estos píxeles no influirán en el rendimiento del aparato.

Especificaciones técnicas y medioambientales

Nombre del modelo	LE32A436/LE32A437	LE37A436/LE37A437
Tamaño de pantalla (diagonal)	32 pulgada	37 pulgada
Resolución del PC	1360 X 768 @ 60 Hz	1360 X 768 @ 60 Hz
Sonido		
Salida	10W x 2	10W x 2
Dimensiones (An x Pr x Al)		
Cuerpo principal	796 X 79 X 531 mm	916 X 87 X 572 mm
Con soporte	796 X 252 X 580 mm	916 X 300 X 652 mm
Peso		
con soporte	13 kg	18 kg
Consideraciones medioambientales		
Temperatura de funcionamiento	10 °C a 40 °C (50 °F a 104 °F)	10 °C a 40 °C (50 °F a 104 °F)
Humedad de funcionamiento	10% a 80%, sin condensación	10% a 80%, sin condensación
Temperatura de almacenamiento	-20 °C a 45 °C (-4 °F a 113 °F)	-20 °C a 45 °C (-4 °F a 113 °F)
Humedad en almacenamiento	5% al 95%, sin condensación	5% al 95%, sin condensación
Giro del soporte (izquierda/derecha)	-20° ~ 20°	-20° ~ 20°

Nombre del modelo	LE40A436/LE40A437
Tamaño de pantalla (diagonal)	40 pulgada
Resolución del PC	1360 X 768 @ 60 Hz
Sonido	
Salida	10W x 2
Dimensiones (An x Pr x Al)	
Cuerpo principal	971 X 87 X 628 mm
Con soporte	971 X 300 X 687 mm
Peso	
con soporte	21 kg
Consideraciones medioambientales	
Temperatura de funcionamiento	10 °C a 40 °C (50 °F a 104 °F)
Humedad de funcionamiento	10% a 80%, sin condensación
Temperatura de almacenamiento	-20 °C a 45 °C (-4 °F a 113 °F)
Humedad en almacenamiento	5% al 95%, sin condensación
Giro del soporte (izquierda/derecha)	-20° ~ 20°

- El diseño y las especificaciones pueden cambiar sin previo aviso.
- Este dispositivo es un aparato digital de la Clase B.
- Para conocer la fuente de alimentación y el consumo de energía, consulte la etiqueta adherida al producto.

Contacte SAMSUNG GLOBAL

Se tem algumas dúvidas ou comentários sobre os produtos Samsung, contacte por favor a nossa linha de apoio a clientes Samsung. (Consulte a contracapa para obter mais informações.)

Precauções a ter quando se vêem imagens fixas

Uma imagem fixa pode danificar permanentemente o ecrã do televisor.

- Uma imagem fixa não deve permanecer no painel LCD durante mais de 2 horas ecrã porque pode provocar o efeito de retenção de imagem no ecrã. Esta retenção de imagem também é conhecida como “queimadura de ecrã”.
Para evitar a retenção de imagem, diminua o grau de luminosidade e de contraste do ecrã quando visualizar uma imagem fixa.
-  Utilizar o televisor LCD em formato 4:3 durante um longo período de tempo pode deixar vestígios de margens na parte esquerda, direita e frontal do televisor devido a diferenças de emissão de luz do ecrã. Reproduzir um DVD ou ligar uma consola de jogos pode causar efeitos semelhantes no ecrã. Os danos causados pelo efeito acima mencionado não estão cobertos pela garantia.
- Visualizar imagens fixas de jogos de vídeo ou de PC durante um longo período de tempo pode produzir imagens parciais depois da visualização.
Para evitar este efeito, reduza a “luminosidade” e o “contraste” quando visualizar imagens fixas.

Índice

LIGAR E PREPARAR O TELEVISOR

◆ Lista de acessórios	2
◆ Instalar a Base	2
◆ Instalar o kit de montagem na parede	2
◆ Apresentação do painel de controlo	3
◆ Apresentação do painel de ligação	4
◆ Apresentação do telecomando	7
◆ Colocar pilhas no telecomando	8
◆ Ligar e desligar	8
◆ Colocar o televisor no modo de espera	8
◆ Ver os Menus	9
◆ Utilizar o Botão TOOLS	9
◆ Plug & Play	10

PROGRAMAR OS CANAIS

◆ Memorizar canais automaticamente	11
◆ Memorizar canais manualmente	12
◆ Adicionar/Bloquear canais	13
◆ Ordenar os canais memorizados	14
◆ Atribuir nomes a canais	14
◆ Sintonização fina da recepção de canais	15
◆ LNA (amplificador de baixo ruído)	15

PROGRAMAR A IMAGEM

◆ Alterar o padrão de imagem	16
◆ Regular a imagem padrão	17
◆ Configurar definições detalhadas na imagem	17
◆ Repor as predefinições de imagem	18
◆ Configurar Opções de Imagem	19

REGULAR O SOM

◆ Funções de som	21
◆ Seleccionar o modo de som	22
◆ Ligar auscultadores (vendidos separadamente)	22

ACERTAR A HORA

◆ Acertar e ver a hora actual	23
◆ Programar o temporizador	23
◆ Ligar e desligar o televisor automaticamente	24

DESCRIÇÃO DA FUNÇÃO

◆ Seleccionar o idioma	24
◆ Melodia / Entretenimento / Poupança energ.	25
◆ Seleccionar a fonte	26
◆ Editar os nomes das fontes de entrada	27

UTILIZAR A FUNÇÃO DTV

◆ Pré-visualizar o sistema do menu DTV	28
◆ Actualizar automaticamente a lista de canais	29
◆ Actualizar manualmente a lista de canais	29
◆ Editar os seus canais favoritos	30
◆ Seleccionar a lista de canais	32
◆ Ver informações sobre programas	32
◆ Ver as informações do EPG (guia de programação electrónica)	33
◆ Utilizar a lista de visualização planeada	34
◆ Especificar o guia predefinido	34
◆ Ver todos os canais e os canais favoritos	35
◆ Ajustar a transparência de menu	35
◆ Configurar o bloqueio para crianças	36
◆ Definir as legendas	37
◆ Definir o modo de legendas	37
◆ Seleccionar o formato de áudio	37
◆ Seleccionar a Descrição Áudio	38
◆ Seleccionar o texto digital (Reino Unido apenas)	38
◆ Seleccionar o fuso horário (Apenas Espanha)	39
◆ Ver informações sobre o produto	39
◆ Verificar as informações sobre o sinal	40
◆ Actualizar o software	40
◆ Ver a interface comum	41
◆ Seleccionar o Menu CI (Common Interface)	41
◆ Reiniciar	42
◆ Seleccionar o idioma preferido (legendas, áudio ou teletexto)	42
◆ Preferência	43

PROGRAMAR O PC

◆ Configurar o software do PC (com base no Windows XP)	44
◆ Modos de visualização	44
◆ Configurar o televisor com o seu PC	45

SOBRE O ANYNET+

◆ O que é o Anynet+?	46
◆ Ligar dispositivos Anynet+	46
◆ Configurar o Anynet+	47
◆ Procurar e Alternar entre dispositivos Anynet+	48
◆ Gravar	50
◆ Ouvir através de um receptor	50
◆ Antes de solicitar assistência técnica, verifique os seguintes pontos	51

RECOMENDAÇÕES DE UTILIZAÇÃO

◆ Função de teletexto	52
◆ Ajuste montagem na parede (Vendida Separadamente)(consoante o modelo)	54
◆ Utilizar o cadeado Kensington anti-roubo (consoante o modelo)	55
◆ Resolução de problemas: Antes de contactar a assistência técnica	56
◆ Características técnicas e ambientais	57

Símbolos





Carregar

Nota

Botão digital

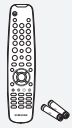
Lista de acessórios

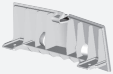
Verifique se recebeu os seguintes acessórios com o televisor LCD.
Se faltar algum dos acessórios, contacte o revendedor.

			 M4XL16		
Telecomando e pilhas (AAA X 2)	Cabo de alimentação	Protecção inferior	4 parafusos para base	Base	Pano de limpeza
• Manual do utilizador	• Garantia	• Manual de segurança	• Cartões de registo		

- Garantia / Manual de segurança / Cartões de registo (não estão disponíveis em todos os locais)
- A base e o parafuso da base podem não estar incluídos consoante o modelo.

Instalar a Base

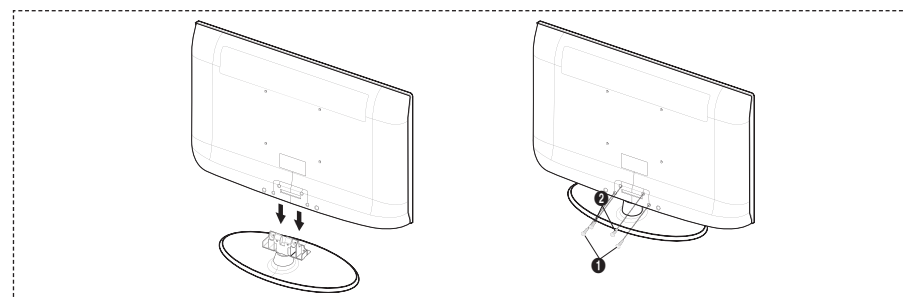

1. Ligue o televisor LCD e a base.
 - O televisor deve ser transportado por duas ou mais pessoas.
 - Certifique-se de que distingue a parte da frente da parte de trás da base, ao montá-la.
2. Aperte dois parafusos na posição ❶ e depois aperte dois parafusos na posição ❷.
 - Mantenha o produto na vertical e aperte os parafusos. Se apertar os parafusos com o televisor LCD na horizontal, este pode descair para um lado.
 - A base está instalada em modelos com ecrã de 37 polegadas e superior.

Instalar o kit de montagem na parede

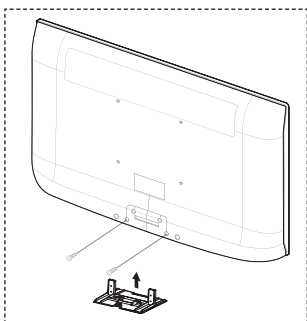

Os acessórios de montagem na parede (vendidos separadamente) permitem montar o televisor na parede.

Para saber mais sobre como instalar o kit de montagem na parede, consulte as instruções que acompanham os respectivos acessórios. Contacte um técnico para obter assistência na instalação do suporte de montagem na parede. Se a instalação for feita pelo cliente, a Samsung Electronics não se responsabiliza por quaisquer danos no produto nem por ferimentos sofridos pelo cliente ou por outras pessoas.



Não instale o Kit de montagem na parede com o televisor ligado. Pode resultar em ferimentos pessoais devido a choques eléctricos.

- Retire a base, tape o orifício inferior com uma tampa e aperte os dois parafusos.

Apresentação do painel de controlo

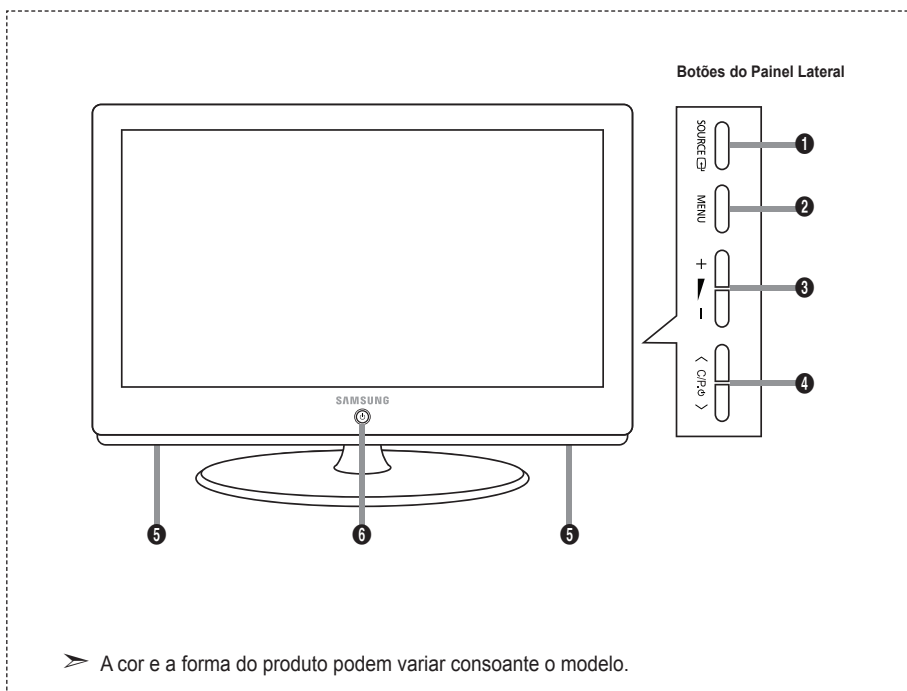

➤ A cor e a forma do produto podem variar consoante o modelo.

1 SOURCE

Alterna entre todas as fontes de entrada disponíveis (TV, Ext.1, Ext.2, AV, S-Video, Componente, PC, HDMI1, HDMI2, HDMI3, DTV). No menu no ecrã, utilize este botão tal como utiliza o botão **ENTER** do telecomando.

2 MENU

Carregue neste botão para ver um menu das funções do televisor no ecrã.

3 + -

Carregue neste botão para diminuir ou aumentar o volume.

No menu no ecrã, utilize os botões + - tal como utiliza os botões e do telecomando.

4 < C/P.º >

Carregue neste botão para mudar de canal.

No menu no ecrã, utilize os botões < C/P.º > tal como utiliza os botões e do telecomando.

(Se não utilizar o telecomando, pode ligar o televisor nos botões de canais).

5 Altifalantes

6 (Corrente)

Carregue para ligar e desligar o televisor.

Indicador de corrente

Pisca e apaga-se quando se liga o aparelho e acende-se no modo de espera.

Sensor do telecomando

Aponte o telecomando para este ponto no televisor.

Apresentação do painel de ligação

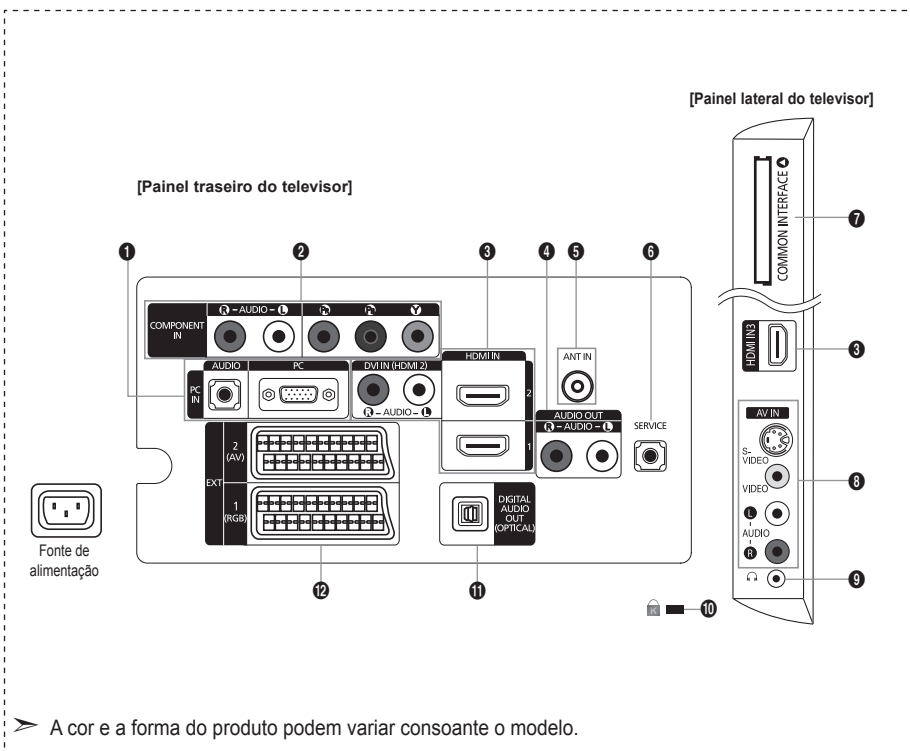

➤ A cor e a forma do produto podem variar consoante o modelo.

- Antes de ligar um dispositivo externo ao televisor, tem de desligar este último.
- Quando ligar um dispositivo externo, faça a correspondência de cores entre o terminal e o respectivo cabo.

1 PC IN (PC) / (AUDIO)

- Ligue à tomada de saída de áudio e vídeo no PC.

2 COMPONENT IN

- Ligue uma das extremidades dos cabos de vídeo para componentes (opcionais) ao conector de componente ("P_R", "P_B", "Y"), na parte de trás do televisor, e as outras extremidades aos conectores correspondentes de saída de vídeo no DTV ou no DVD.
- Para ligar a Set-Top Box e o DTV (ou o DVD), deve ligar a Set-Top Box ao DTV (ou ao DVD) e o DTV (ou o DVD) ao conector de componente ("P_R", "P_B", "Y") no televisor.
- Os conectores P_R, P_B e Y dos dispositivos para componentes (DTV ou DVD) são por vezes identificados como Y, B-Y e R-Y ou Y, Cb e Cr.
- Ligue uma das extremidades dos cabos de áudio RCA (opcionais) a "R-AUDIO-L", na parte de trás do televisor, e as outras extremidades aos conectores correspondentes de saída de áudio no DTV ou no DVD.

3 HDMI IN 1, HDMI IN 2, HDMI IN 3

- Suporta ligações entre dispositivos AV activados para HDMI (Set-Top Boxes, leitores de DVD).
 - Uma ligação HDMI a HDMI não precisa de ligação áudio adicional.
 - Quando utilizar uma ligação de cabo HDMI/DVI, tem de utilizar a tomada HDMI IN 2.
- O que é HDMI?
- “Alto Definition Multimedia interface” permite a transmissão de dados de vídeo digital de alta definição e de som digital multi-canais.
 - O terminal HDMI/DVI suporta uma ligação DVI a um dispositivo alargado, com o cabo adequado (não fornecido). A diferença entre HDMI e DVI é que o dispositivo HDMI é mais pequeno, tem a função de codificação HDCP (Alto Bandwidth Digital Copy Protection) instalada e suporta som digital multi-canais.

DVI IN(HDMI 2) [R-AUDIO-L]

- Saídas de áudio DVI para dispositivos externos.
- Modos suportados para HDMI/DVI e Componente.

	480i	480p	576i	576p	720p	1080i
HDMI/DVI 50Hz	X	X	X	O	O	O
HDMI/DVI 60Hz	X	O	X	X	O	O
Componente	O	O	O	O	O	O

4 AUDIO OUT [R-AUDIO-L]

- Ligue uma das extremidades dos cabos de áudio RCA a AUDIO OUT [R-AUDIO-L], na parte de trás do televisor, e as outras extremidades aos conectores correspondentes de entrada de áudio no amplificador ou sistema de cinema em casa.

5 ANT IN

Para ver os canais de televisão correctamente, o televisor tem de receber um sinal de uma das seguintes fontes:

- Antena externa / Rede de televisão por cabo / Rede de satélite

6 SERVICE

- Conector para SERVIÇO apenas.
- Ligue à tomada do suporte de montagem na parede opcional. Isto permite-lhe ajustar o ângulo de visualização do televisor com o telecomando.

7 Ranhura COMMON INTERFACE

- Quando o CI Card não está inserido em determinados canais, aparece “Scrambled Signal” (Sinal Codificado) no ecrã.
- As informações de associação incluindo um número de telefone, ID do CI CARD, ID do anfitrião e outras informações aparecem cerca de 2 a 3 minutos depois. Se aparecer uma mensagem de erro, contacte o seu fornecedor de serviços.
- Assim que terminar a configuração das informações sobre os canais, aparece a mensagem “Actualização concluída” indicando que a lista de canais já está actualizada.

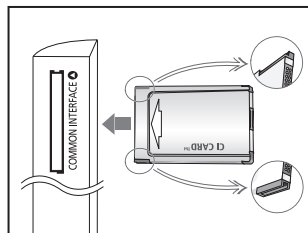

- Tem de obter um CI Card a partir de um fornecedor local de serviços por cabo. Remova o CI Card retirando-o cuidadosamente com as suas mãos, uma vez que o CI Card pode ficar danificado se cair.
- Introduza o Cartão-CI na direcção indicada.
- A localização da Ranhura COMMON INTERFACE pode ser diferente consoante o modelo.

8 S-VIDEO ou VIDEO / R-AUDIO-L

- Ligue um cabo RCA ou S-VIDEO a um dispositivo de A/V externo adequado como, por exemplo, um videogravador, DVD ou câmara de vídeo.
- Ligue os cabos de áudio RCA a “R-AUDIO-L”, no televisor e as outras extremidades aos conectores de saída de áudio correspondentes no dispositivo A/V.

9 Tomada para auscultadores

- Pode ligar os auscultadores à saída para auscultadores no aparelho. Enquanto os auscultadores estiverem ligados, o som dos altifalantes incorporados mantém-se desligado.

10 Cadeado Kensington (consoante o modelo)

- O cadeado Kensington (opcional) é um dispositivo que serve para fixar fisicamente o sistema quando utilizado em locais públicos.
- Se quiser utilizar um dispositivo de bloqueio, contacte o revendedor onde adquiriu o televisor.
- A localização do bloqueio kensington pode ser diferente consoante o modelo.

11 DIGITAL AUDIO OUT (OPTICAL)

- Faça a ligação a um componente de áudio digital.
 - Quando as tomadas HDMI IN estiverem ligadas, a tomada DIGITAL AUDIO OUT (OPTICAL) do televisor disponibiliza apenas som de 2 canais. Se desejar ouvir som de 5.1 canais, ligue a tomada óptica do leitor de DVD ou do Decodificador/Satélite directamente a um Amplificador ou a um sistema de Cinema em Casa, não ao televisor.

12 EXT 1, EXT 2

Conector	Entrada			Saída
	Vídeo	Áudio (L/R)	RGB	Vídeo + áudio (L/R)
EXT 1	O	O	O	Só está disponível a saída de TV ou DTV.
EXT 2	O	O		Saída que pode escolher.

- Entradas ou saídas para dispositivos externos, tais como videogravadores, consolas de jogos ou leitores de DVD.

Apresentação do telecomando

- 1 Botão Espera do televisor.
- 2 Selecciona directamente os modos TV e DTV.
- 3 Botões numéricos para acesso directo aos canais.
- 4 Selecção de canais de um/dois dígitos.
- 5 (+): Aumentar volume.
(-): Diminuir volume.
- 6 Desligar o som temporariamente.
- 7 Visualização do Guia de Programação Electrónico (EPG).
- 8 Utilize este botão para seleccionar rapidamente funções frequentemente utilizadas.
- 9 Utilize para ver informações na transmissão actual.
- 10 Botões coloridos: Utilize estes botões na lista de Canais, etc.
- 12 Carregue neste botão para seleccionar a visualização opcional e modos de som para desporto, cinema e jogos.
- 13 Utilize estes botões no DMA e Anynet+.
(): Este comando pode ser utilizado para controlar a gravação em gravadores Samsung com a função Anynet+)
- 14 Selecção de fonte disponível.
- 15 Canal anterior.
- 16 P(↑): Canal seguinte.
P(↓): Canal anterior.
- 17 Apresenta o menu principal no ecrã.
- 18 Mostra a Lista de Canais no ecrã
- 19 Volta ao menu anterior.
- 20 Controlar o cursor no menu.

- 21 Sair do menu no ecrã.
- 22 Utilize este botão quando ligar um dispositivo SAMSUNG DMA (Digital Media Adapter) através de uma interface HDMI e mudando para modo DMA. (O botão DMA é opcional.)
Para obter mais informações sobre os procedimentos de funcionamento, consulte o manual de utilizador do DMA.
Este botão está disponível quando "Anynet+(HDMI-CEC)" está "Lig." (consulte a página 47).
- 23 Selecção do tamanho de imagem.
- 24 Visualização de legendas digitais.
- 25 Selecciona o modo HDMI directamente.

Funções do Teletexto

- 2 Sair da apresentação do teletexto.
- 7 Teletexto – memorização.
- 8 Selecção do tamanho da página do teletexto.
- 9 Teletexto – exibir.
- 10 Selecção de tópicos Fastext.
- 11 Selecção alternada de Teletexto, Duplo, ou Mix (ambos).
- 14 Selecção do modo do teletexto. (LIST/FLOF)
- 15 Teletexto - página secundária.
- 16 P(↑): Teletexto - página seguinte.
P(↓): Teletexto - página anterior.
- 17 Índice de teletexto.
- 19 Espera de página de teletexto.
- 21 Teletexto – cancelar.

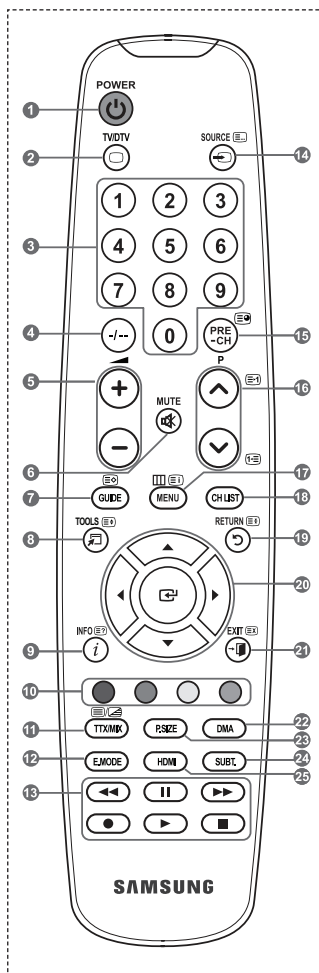

➤ O funcionamento do telecomando pode ser afectado por luzes fortes.

Colocar pilhas no telecomando

1. Levante a tampa na parte de trás do telecomando como se mostra na figura.
2. Coloque duas pilhas de tamanho AAA.
 - Faça corresponder os pólos “+” e “-” das pilhas com o diagrama existente no compartimento.
3. Coloque novamente a tampa.
 - Se não tencionar utilizar o telecomando durante muito tempo, retire as pilhas e guarde-as num local fresco e seco.

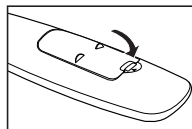
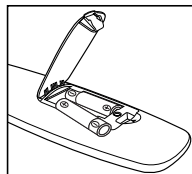
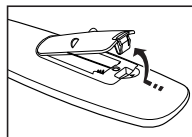

-
- Se o telecomando não funcionar, verifique o seguinte:
 1. O televisor está ligado?
 2. Os pólos + e - das pilhas estão invertidos?
 3. As pilhas estão gastas?
 4. Houve um corte de energia ou o cabo de alimentação está desligado?
 5. Há alguma lâmpada fluorescente especial ou luz de néon por perto?

Ligar e desligar

O cabo de alimentação está ligado à parte de trás do televisor.

1. Ligue o cabo de alimentação a uma tomada adequada.
 - O indicador do modo de suspensão acende-se no seu televisor.
2. Carregue no botão ϕ no seu televisor.
 - Também pode carregar no botão **POWER** ϕ ou no botão **TV/DTV** do telecomando para ligar o televisor.
 - O último canal a que assistiu é reselectionado automaticamente
3. Carregue nos botões numéricos (0~9) ou no botão de canal para cima/para baixo (\wedge/\vee) no telecomando, ou no botão $\langle \text{C.P.} \phi \rangle$ no seu televisor.
 - Quando liga o televisor pela primeira vez, é-lhe pedido para seleccionar o idioma no qual os menus vão ser apresentados.
4. Para desligar o televisor, carregue novamente no botão **POWER** ϕ .

Colocar o televisor no modo de espera

Pode colocar o televisor no modo de espera para reduzir o consumo de energia. O modo de espera pode ser útil quando quiser interromper temporariamente a visualização (durante uma refeição, por exemplo).

1. Carregue no botão **POWER** ϕ do telecomando.
 - O ecrã apaga-se e aparece um indicador de suspensão vermelho no seu televisor.
2. Para voltar a ligar o televisor, basta carregar novamente em **POWER** ϕ , nos botões numéricos (0~9) **TV/DTV** ou no botão de canais para cima/baixo (\wedge/\vee).
 - Não deixe o televisor no modo de espera durante muito tempo (quando estiver, por exemplo, de férias).
É aconselhável desligar o televisor da tomada e da antena.

Ver os Menus

1. Com o aparelho ligado, carregue no botão **MENU**.
O menu principal aparece no ecrã. O lado esquerdo do menu tem ícones: Imagem, Som, Canal, Configurar, Entrada, Menu digital.
2. Carregue no botão **▲** ou **▼** para seleccionar um dos ícones. Carregue no botão **ENTER** para aceder ao submenu do ícone.
3. Carregue no botão **EXIT** para sair.
 - Os menus no ecrã desaparecem após cerca de um minuto.

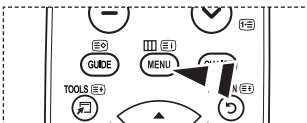

Utilizar o Botão TOOLS

Pode utilizar o botão **TOOLS** para seleccionar de modo rápido e fácil funções utilizadas frequentemente. O menu "Ferramentas" (Definição de Ferramentas) altera consoante o modo de entrada externa que está a visualizar.



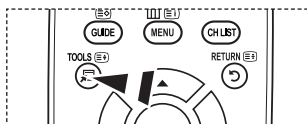





1. Carregue no botão **TOOLS**.
Aparece o menu "Ferramentas".
2. Carregue no botão **▲** ou **▼** para seleccionar um menu.
3. Carregue nos botões **▲/▼/◀/▶/ENTER** para ver, alterar, ou utilizar os itens seleccionados. Para uma descrição mais detalhada de cada função, consulte a página correspondente.



- ◆ Anynet+ (HDMI-CEC), consulte a página 47
- ◆ Modo Imagem, consulte a página 16
- ◆ Modo Som, consulte a página 21
- ◆ Temporizador, consulte a página 23
- ◆ SRS TS XT, consulte a página 21
- ◆ Poupança energ. , consulte a página 26
- ◆ Dual I-II, consulte a página 22
- ◆ Ajuste auto., consulte a página 45

Plug & Play

Quando ligar o televisor pela primeira vez, ocorrem várias programações básicas, automática e subsequentemente. Estão disponíveis as seguintes definições.

- Qualquer função relacionada com televisão digital (DVB) só funciona nos países ou regiões em que são transmitidos sinais terrestres digitais DVB-T (MPEG2). Confirme com o revendedor local se consegue receber sinais DVB-T. Embora este televisor esteja em conformidade com a especificação DVB-T, não garantimos a continuação da compatibilidade com futuras transmissões terrestres digitais DVB-T. Várias funções podem não estar disponíveis em determinados países.
1. Carregue no botão **POWER**  do telecomando. Aparece a mensagem "Start Plug & Play" com a opção "OK" seleccionada.
 2. Selecciono o idioma adequado carregando no botão **▲** ou **▼**. Carregue no botão **ENTER**  para confirmar a sua escolha.
 3. Carregue no botão **◀** ou **▶** para seleccionar "Demo de Loja" ou "Uso Doméstico" e depois no botão **ENTER** .
 - Para obter a melhor imagem num ambiente doméstico, deve definir o televisor para o modo "Uso Doméstico".
 - O modo "Demo de Loja" destina-se a apenas aos locais de venda a retalho.
 - Se definir acidentalmente o aparelho para o modo "Demo de Loja" e pretender voltar para "Uso Doméstico" (Standard): Carregue no botão Volume do televisor. Quando o OSD do volume é apresentado, carregue sem soltar o botão **MENU** do televisor durante 5 segundos.
 4. Aparece a mensagem "Verific. entrada ant." com a opção "OK" seleccionada. Carregue no botão **ENTER** .
 - Verifique se o cabo da antena está bem ligado.
 5. Selecciono o país adequado carregando no botão **▲** ou **▼**. Carregue no botão **ENTER**  para confirmar a sua escolha.
 6. Aparece a mensagem "Algumas funções DTV podem não estar disponíveis. Leitura digital?". Carregue nos botões **◀** ou **▶** para seleccionar "Sim" ou "Não", depois no botão **ENTER**  seleccione.
 - ♦ **Sim**: Primeiro é efectuada uma procura na Televisão Analógica e depois é feita uma procura automática de canais da Televisão Digital.
 - ♦ **Não**: Só é efectuada uma procura na Televisão Analógica.
7. Aparece o menu "Memor. auto." com a opção "Iniciar" seleccionada. Carregue no botão **ENTER** .
 - A procura de canais começa e termina automaticamente. Aparece o menu de procura de canais DTV e o canal DTV é automaticamente actualizado.
 - Se o canal DTV for actualizado, a fonte na Lista de fontes do menu Entrada muda automaticamente para DTV. Concluída a memorização de todos os canais disponíveis, o menu "Ajuste o Relógio" aparece no ecrã.
 - Carregue no botão **ENTER**  em qualquer altura para interromper o processo de memorização.
 - Para obter informações detalhadas sobre a actualização de canais DTV, consulte a página 29 deste manual. Depois de todos os canais digitais disponíveis armazenados, dependendo do país, aparece o ecrã para seleccionar o fuso horário.
 8. Carregue no botão **ENTER** .
 - Selecciono "Mês", "Data", "Ano", "Hora" ou "Min" carregando no botão **◀** ou **▶**. Acerte a "Mês", "Data", "Ano", "Hora" ou "Min" carregando no botão **▲** ou **▼**.
 - Também pode acertar o "Mês", "Dia", "Ano", "Hora" e "Min" carregando nos botões numéricos do telecomando.



- Carregue no botão **ENTER** para confirmar o acerto. Aparece a mensagem “Divirta-se!” Quando terminar, carregue no botão **ENTER**.
 - Mesmo se não carregar no botão **ENTER**, a mensagem desaparece automaticamente passados vários segundos.

- ◆ **Idioma:** seleccione o seu idioma.
- ◆ **País:** seleccione o seu país.
- ◆ **Memor. auto.:** procura e memoriza automaticamente os canais disponíveis na sua zona.
- ◆ **Ajuste o Relógio:** acerta a hora no relógio do televisor.

Se quiser reiniciar esta função...

- Carregue no botão **MENU** para aceder ao menu. Carregue no botão **▲** ou **▼** para seleccionar “Configurar” e depois no botão **ENTER**.
- Carregue novamente no botão **ENTER** para seleccionar “Plug & Play”. Para obter mais informações sobre como configurar opções, consulte a página 10.
 - A função “Plug & Play” só está disponível no modo TV.



Memorizar canais automaticamente

Pode procurar os intervalos de frequência disponíveis (a disponibilidade depende do país em que se encontra). Os números de programas atribuídos automaticamente podem não corresponder aos números de programas existentes ou pretendidos. No entanto, pode ordenar os números manualmente e apagar todos os canais que não pretende ver.

- Carregue no botão **MENU** para aceder ao menu. Carregue no botão **▲** ou **▼** para seleccionar “Canal” e depois no botão **ENTER**.
- Carregue no botão **ENTER** para seleccionar “País”.
- Selecione o país adequado carregando no botão **▲** ou **▼**. Carregue no botão **ENTER** para confirmar a sua escolha.
 - Mesmo que tenha alterado a definição do país neste menu, a definição de país para o DTV não se altera. (Consulte da página 29)
- Carregue no botão **▲** ou **▼** para seleccionar “Memor. auto.” e depois no botão **ENTER**.
- Carregue no botão **ENTER**.
 - O televisor começa a memorizar todos os canais disponíveis.
 - Carregue no botão **ENTER** em qualquer altura para interromper o processo de memorização e voltar ao menu “Canal”.
- Concluída a memorização de todos os canais disponíveis, aparece o menu “Ordenar”. (Consulte da página 14)



Memorizar canais manualmente

➤ Não disponível no modo DTV ou de entrada externa.

Pode memorizar canais de televisão, incluindo os canais recebidos através de redes de televisão por cabo.

Quando memorizar canais manualmente, pode escolher:

- ◆ Se pretende memorizar ou não os canais encontrados.
 - ◆ O número de programa de cada canal memorizado que pretende identificar.
1. Carregue no botão **MENU** para aceder ao menu. Carregue no botão ▲ ou ▼ para seleccionar "Canal" e depois no botão **ENTER**.
 2. Carregue no botão ▲ ou ▼ para seleccionar "Memor. manual" e depois no botão **ENTER**.
 3. Selecciona uma opção pretendida carregando no botão ▲ ou ▼ e depois carregue no botão **ENTER**.
 4. Quando estiver satisfeito com a definição, carregue no botão **ENTER**.
 5. Carregue no botão **EXIT** para sair.

- ◆ **Programa** (Número do programa a ser atribuído a um canal)
 - Carregue no botão ▲ ou ▼ até encontrar o número correcto.
 - Também pode seleccionar directamente o número do canal carregando nos botões numéricos (0~9).
- ◆ **Sistema cores: Automático/PAL/SECAM/NTSC4.43**
 - Carregue no botão ▲ ou ▼ para seleccionar o padrão de cor pretendido.
- ◆ **Sistema som: BG/DK/I/L**
 - Carregue no botão ▲ ou ▼ para seleccionar o padrão de som pretendido.
- ◆ **Canal** (Se souber o número do canal a memorizar)
 - Carregue no botão ▲ ou ▼ para seleccionar **C** (canal de antena) ou **S** (canal de cabo).
 - Carregue no botão ► e depois no botão ▲ ou ▼ para seleccionar o número pretendido.
 - Também pode seleccionar directamente o número do canal carregando nos botões numéricos (0~9).
 - Se não ouvir o som ou se o ouvir em más condições, volte a seleccionar o padrão de som pretendido.

- ◆ **Busca** (Se não souber os números dos canais)
 - Carregue no botão ▲ ou ▼ para iniciar a procura.
 - O sintonizador procura o intervalo de frequência até aparecer o primeiro canal ou o canal seleccionado no ecrã.

- ◆ **Memorizar** (Quando memorizar o canal e o número do programa associado)
 - Defina para "OK" carregando no botão **ENTER**.

➤ Modo Canal

- **P** (Modo de programa): Quando terminar a sintonização, já terão sido atribuídos números de posição (P00 a P99) às estações emissoras da sua área. Pode seleccionar um canal, introduzindo o número da posição neste modo.
- **C** (Modo de canal de antena): Pode seleccionar um canal, introduzindo o número atribuído a cada estação emissora neste modo.
- **S** (Modo de canal de cabo): Pode seleccionar um canal, introduzindo o número atribuído a cada estação de emissão por cabo neste modo.



Adicionar/Bloquear canais

➤ Não disponível no modo DTV ou de entrada externa.

O Gestor canais permite bloquear ou adicionar canais facilmente.

1. Carregue no botão **MENU** para aceder ao menu.
Carregue no botão ▲ ou ▼ para seleccionar “Canal” e depois no botão **ENTER**.
2. Carregue no botão ▲ ou ▼ para seleccionar “Lista canais” e depois no botão **ENTER**.

◆ Adicionar canais

A Lista canais permite adicionar canais.

3. Selecciona Lista canais carregando no botão **ENTER**.
4. Vá para o campo (+) carregando nos botões ▲, ▼, ◀ ou ▶, seleccione um canal que pretende adicionar e carregue no botão **ENTER** para adicionar o canal.
 - Se carregar novamente no botão **ENTER**, o símbolo (✓) junto do canal desaparece e o canal não é adicionado.
 - “Lig.” está activo se “Bloqueio crianças” estiver definido para “Lig.”.

◆ Bloquear canais

Esta função permite evitar que utilizadores não autorizados como, por exemplo, crianças, assistam a programas inadequados, cortando a imagem e o som.

5. Carregue no botão ▲ ou ▼ para seleccionar “Bloqueio crianças” e depois no botão **ENTER**.
6. Selecciona “Lig.” carregando no botão ▲ ou ▼ e depois carregue no botão **ENTER**.
7. Carregue no botão ▲ ou ▼ para seleccionar “Lista canais” e depois no botão **ENTER**.
8. Vá para o campo “🔒” carregando nos botões ▲, ▼, ◀ ou ▶, seleccione um canal que pretende bloquear e carregue no botão **ENTER**.
 - Se carregar novamente no botão **ENTER**, o símbolo (✓) junto do canal desaparece e o bloqueio do canal é cancelado.
 - Quando se activa o Bloqueio crianças, aparece um ecrã azul.
9. Carregue no botão **EXIT** para sair.
 - Selecciona “Lig.” ou “Deslig.” em “Bloqueio crianças” para activar ou desactivar mais facilmente os canais seleccionados em “🔒”

 Para seleccionar estas opções, basta carregar no botão **CH LIST** do telecomando.

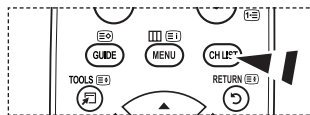
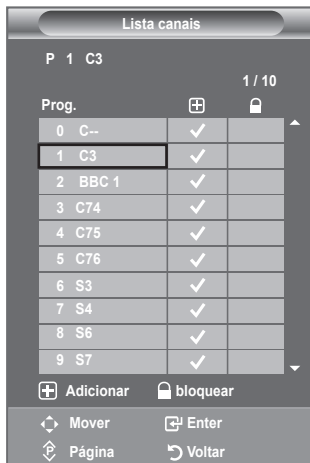

Ordenar os canais memorizados

Esta operação permite alterar os números de programa dos canais memorizados.

Esta operação pode ser necessária depois de utilizar a memorização automática.

- Não disponível no modo DTV ou de entrada externa.
- 1. Carregue no botão **MENU** para aceder ao menu. Carregue no botão ▲ ou ▼ para seleccionar “Canal” e depois no botão **ENTER**.
- 2. Carregue no botão ▲ ou ▼ para seleccionar “Ordenar” e depois no botão **ENTER**.
- 3. Selecciono o número de canal que quer alterar carregando várias vezes no botão ▲ ou ▼. Carregue no botão **ENTER**.
 - O número e o nome do canal seleccionado passam a estar do lado direito.
- 4. Carregue no botão ▲ ou ▼ para ir para a posição que pretende alterar e depois carregue no botão **ENTER**.
- 5. Para ordenar outro canal, repita os passos 3 a 4.
- 6. Carregue no botão **EXIT** para sair.



Atribuir nomes a canais

Os canais recebem automaticamente nomes quando as respectivas informações são transmitidas. Pode alterar estes nomes e atribuir outros.

- Não disponível no modo DTV ou de entrada externa.
- 1. Carregue no botão **MENU** para aceder ao menu. Carregue no botão ▲ ou ▼ para seleccionar “Canal” e depois no botão **ENTER**.
- 2. Carregue no botão ▲ ou ▼ para seleccionar “Nome” e depois no botão **ENTER**.
- 3. Se necessário, selecciono o canal a que quer atribuir um novo nome carregando no botão ▲ ou ▼. Carregue no botão **ENTER**.
 - A barra de selecção aparece à volta da caixa de nome.

Para...	Em seguida...
Seleccionar uma letra, número ou símbolo	Carregue no botão ▲ ou ▼.
Passar para a letra seguinte	Carregue no botão ►.
Voltar à letra anterior	Carregue no botão ◀.
Confirmar o nome	Carregue no botão ENTER .

➤ Os seguintes caracteres estão disponíveis: Letras do alfabeto (A-Z) / Números (0-9) / Caracteres especiais (+, -, *, /, espaço)

- 5. Repita os passos 3 a 4 para cada canal ao qual quer atribuir um novo nome.
- 6. Carregue no botão **EXIT** para sair.



Sintonização fina da recepção de canais

Utilize a sintonização fina para obter uma óptima recepção de um determinado canal.

- Não disponível no modo DTV ou de entrada externa.
- 1. Utilize os botões numéricos para seleccionar directamente o canal em que pretende fazer uma sintonização fina.
- 2. Carregue no botão **MENU** para aceder ao menu. Carregue no botão ▲ ou ▼ para seleccionar “Canal” e depois no botão **ENTER**.
- 3. Carregue no botão ▲ ou ▼ para seleccionar “Sintonia fina” e depois no botão **ENTER**.
- 4. Carregue no botão ◀ ou ▶ para regular a sintonização fina. Carregue no botão **ENTER**.
- 5. Carregue no botão **EXIT** para sair.
 - Os canais com sintonização fina que foram guardados têm um asterisco “*” do lado direito do número de canal na respectiva faixa. E o número de canal fica vermelho.
 - Para reiniciar a sintonização fina, seleccione “Reiniciar” carregando no botão ▲ ou ▼ e depois carregue no botão **ENTER**.

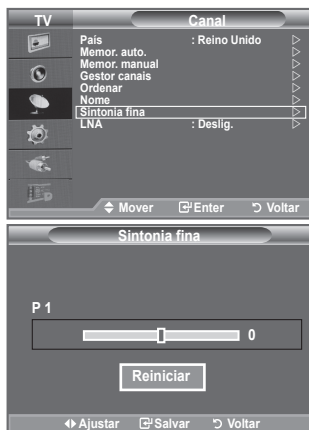

LNA (amplificador de baixo ruído)

Se o televisor estiver a funcionar numa área de sinal fraco, a função LNA pode melhorar a recepção (um pré-amplificador de baixo ruído intensifica o sinal de entrada).

- Não disponível no modo DTV ou de entrada externa.
- 1. Carregue no botão **MENU** para aceder ao menu. Carregue no botão ▲ ou ▼ para seleccionar “Canal” e depois no botão **ENTER**.
- 2. Carregue no botão ▲ ou ▼ para seleccionar “LNA” e depois no botão **ENTER**.
- 3. Carregue no botão ▲ ou ▼ para seleccionar “Deslig.” ou “Lig.”. Carregue no botão **ENTER**.
- 4. Carregue no botão **EXIT** para sair.



Alterar o padrão de imagem

Pode seleccionar o tipo de imagem que melhor corresponde aos seus requisitos de visualização.

1. Carregue no botão **MENU** para aceder ao menu.
Carregue no botão **ENTER** para seleccionar “Imagem”.
2. Carregue novamente no botão **ENTER** para seleccionar “Modo”.
3. Carregue no botão **▲** ou **▼** para seleccionar o efeito de imagem pretendido. Carregue no botão **ENTER**.
4. Carregue no botão **EXIT** para sair.

◆ **Dinâmico**: selecciona uma imagem de alta definição numa sala bem iluminada.

◆ **Standard**: selecciona uma boa imagem numa sala com condições de iluminação normais.

◆ **Filme**: selecciona uma boa imagem numa sala escura.

- É preciso ajustar o modo Imagem separadamente para cada fonte de entrada.



Configuração Fácil

1. Carregue no botão **TOOLS** no telecomando.
2. Carregue no botão **▲** ou **▼** para seleccionar “Modo Imagem”.
3. Carregue no botão **◀** ou **▶** para seleccionar a opção pretendida.
4. Carregue no botão **EXIT** ou **TOOLS** para sair.



Regular a imagem padrão

O televisor tem várias definições que permitem controlar a qualidade da imagem.

1. Para seleccionar o efeito de imagem pretendido, siga as instruções 1 a 3 de "Alterar o padrão de imagem". (na página 16)
2. Carregue no botão ▲ ou ▼ para seleccionar uma determinada opção. Carregue no botão **ENTER**.
3. Carregue no botão ◀ ou ▶ para diminuir ou aumentar o valor de uma determinada opção. Carregue no botão **ENTER**.
4. Carregue no botão **EXIT** para sair.

◆ **Retroiluminação:** Ajusta a luminosidade do ecrã através do ajuste da luminosidade da retroiluminação do LCD. (0~10)

◆ **Contraste:** ajusta a luminosidade e a escuridão entre os objectos e o fundo.

◆ **Brilho:** ajusta a luminosidade do ecrã inteiro.

◆ **Nitidez:** ajusta o contorno dos objectos para que fiquem mais nítidos ou mais esbatidos.

◆ **Cor:** ajusta as cores, tornando-as mais claras ou mais escuras.

◆ **Matiz:** ajusta a cor dos objectos, tornando-os mais avermelhados ou esverdeados, o que lhes confere uma aparência mais natural.

- Os valores ajustados são memorizados de acordo com o modo Imagem seleccionado.
- Em modo PC, apenas pode efectuar alterações à "Retroiluminação", "Contraste" e "Brilho". (32, 37 polegadas)
Em modo PC, apenas pode efectuar alterações à "Contraste" e "Brilho". (40 polegadas)
- Nos modos Televisor Analógico, Ext., AV, S-Vídeo do sistema PAL, não pode utilizar a Função "Matiz".
- Para voltar às predefinições de imagem, basta seleccionar "Reiniciar". (Consulte "Repor as predefinições de imagem" na página 18.)

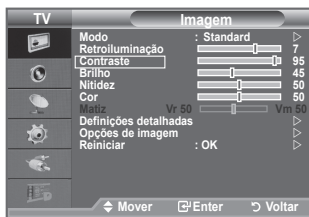

Configurar definições detalhadas na imagem

Pode seleccionar a tonalidade que mais lhe agrada.

1. Carregue no botão **MENU** para aceder ao menu. Carregue no botão **ENTER** para seleccionar "Imagem".
2. Carregue no botão **ENTER** para seleccionar "Modo". Carregue no botão ▲ ou ▼ para seleccionar "Standard" ou "Filme" e depois no botão **ENTER**.
3. Carregue no botão ▲ ou ▼ para seleccionar "Definições detalhadas" e depois no botão **ENTER**.
4. Selecciona uma opção pretendida carregando no botão ▲ ou ▼ e depois carregue no botão **ENTER**.
5. Quando estiver satisfeito com a definição, carregue no botão **ENTER**.
6. Carregue no botão **EXIT** para sair.
 - "Definições detalhadas" está disponível nos modos "Standard" ou "Filme".
 - Em modo PC, pode apenas efectuar alterações ao "Contraste dinâm.", "Gama" e "Equilíbrio do branco" nos itens de "Definições detalhadas".

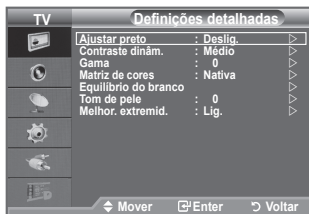

- ◆ **Ajustar preto: Deslig./Baixa/Médio/Alto**
Pode seleccionar directamente o nível de preto no ecrã para ajustar a intensidade do ecrã.
- ◆ **Contraste dinâm.: Deslig./Baixa/Médio/Alto**
Pode ajustar o contraste do ecrã até obter o melhor.
- ◆ **Gama: -3 ~ +3**
Pode ajustar a intensidade das cores primárias (vermelho, verde e azul).
Carregue no botão ◀ ou ▶ até obter a definição ideal.
- ◆ **Matriz de cores: Automático/Nativa/Personalizar**
A matriz de cores é um esquema de cores composto por vermelho, verde e azul.
Selecione a sua matriz de Cores favorita para obter a Cor mais natural.
 - ◆ **Automático:** A Matriz de Cores Automática ajusta automaticamente o tom de cor mais natural com base em fontes de programa.
 - ◆ **Nativa:** A Matriz de Cores Nativa fornece uma tonalidade mais rica e profunda.
 - ◆ **Personalizar:** Ajusta o intervalo de cores de acordo com a sua preferência.

➤ **Personalizar a Matriz de Cores**

Cor: Vermelho/Verde/Azul/Amarelo/Ciano/Magenta

Ajusta o intervalo de Cores de acordo com a sua preferência. “Cor” está disponível quando a “Matriz de cores” está definida para “Personalizar”.

Carregue no botão ▲ ou ▼ para seleccionar “Vermelho”, “Verde”, “Azul”, “Amarelo”, “Ciano” ou “Magenta”. Carregue no botão **ENTER**.

Vermelho/Verde/Azul: Em “Cor”, pode ajustar os valores de RGB para a cor seleccionada.

Carregue no botão ▲ ou ▼ para seleccionar “Vermelho”, “Verde”, ou “Azul” para a alterar.

Carregue no botão **ENTER**. Carregue no botão ◀ ou ▶ para diminuir ou aumentar o valor de um item em particular. Carregue no botão **ENTER**.

Reiniciar: Repõe os valores predefinidos da matriz de cores.

- ◆ **Equilíbrio do branco: Verm.-Offset/Verde-Offset/Azul-Offset/Verm.-Gain/Verde-Gain/Azul-Gain/Reiniciar**
Pode ajustar a temperatura da cor de modo a obter imagens com cores mais naturais.
Verm.-Offset/Verde-Offset/Azul-Offset/Verm.-Gain/Verde-Gain/Azul-Gain: Se alterar os valores ajustados actualiza o ecrã. Selecione a opção pretendida carregando no botão ▲ ou ▼ e depois carregue no botão **ENTER**.
Carregue no botão ◀ ou ▶ até obter a definição ideal.
Reiniciar: O equilíbrio do branco ajustado anteriormente volta às predefinições.
- ◆ **Flesh Tone: -15 ~ +15**
Pode realçar o tom cor-de-rosa da pele na imagem. Carregue no botão ◀ ou ▶ até obter a configuração ideal. Ao alterar os valores ajustados, o ecrã é actualizado.
- ◆ **Melhor. extremid.: Deslig./Lig.**
Pode realçar os limites dos objectos na imagem.

Repor as predefinições de imagem

É possível repor as predefinições de imagem.

1. Para seleccionar o efeito de imagem pretendido, siga as instruções 1 a 3 na página 15 de “Alterar o padrão de imagem”. (na página 16)
 2. Carregue no botão ▲ ou ▼ para seleccionar “Reiniciar” e depois no botão **ENTER**.
 3. Carregue no botão ▲ ou ▼ para seleccionar “OK” ou “Cancelar”. Carregue no botão **ENTER**.
 4. Carregue no botão **EXIT** para sair.
- “Reiniciar” aplica-se a cada modo de imagem.



Configurar Opções de Imagem

1. Carregue no botão **MENU** para aceder ao menu. Carregue no botão **ENTER** para seleccionar “Imagem”.
2. Carregue no botão **▲** ou **▼** para seleccionar “Opções de imagem” e depois no botão **ENTER**.
3. Selecciona a opção pretendida carregando no botão **▲** ou **▼**. Carregue no botão **ENTER**.
4. Quando estiver satisfeito com a definição, carregue no botão **ENTER**.
5. Carregue no botão **EXIT** para sair.
 - Em modo PC, apenas pode efectuar alterações à “Tonalidade” e “Tamanho” nos itens em “Opções de imagem”.

◆ Tonalidade: Cores frias2/Cores frias1/Normal/ Cores quentes1/Cores quentes2





Pode seleccionar a tonalidade que mais lhe agrada.

- Os valores ajustados são memorizados de acordo com o modo Imagem seleccionado.
- “Cores quentes1” ou “Cores quentes2” só são activados quando o modo de imagem é “Filme”.

◆ Tamanho: Wide Automático/16:9/Zoom 16:9/Zoom/4:3/Digitalização prec.

Pode seleccionar o tamanho de imagem que melhor corresponde às suas necessidades de visualização.

- ◆ **Wide Automático:** ajusta automaticamente a imagem para o formato “16:9”.
- ◆ **16:9 :** ajusta a imagem para 16:9 (formato adequado para DVDs ou transmissões em banda larga).
- ◆ **Zoom 16:9:** aumenta ainda mais o tamanho da imagem do que 4:3.
- ◆ **Zoom:** amplia a imagem 16:9 (na direcção vertical) para se ajustar ao tamanho do ecrã.
- ◆ **4:3:** predefinição para um filme de vídeo ou transmissão normal.
- ◆ **Digitalização prec.:** Utilize a função para ver a imagem completa sem quaisquer cortes quando entram os sinais HDMI (720p/1080i) ou Component (1080i).

- A função “Wide Automático” só está disponível nos modos “TV”, “DTV”, “Ext1”, “Ext2”, “AV” e “S-Video”.
- No modo PC, só é possível ajustar os modos “16:9” e “4:3”.
- As definições podem ser ajustadas e memorizadas para cada dispositivo externo ligado à entrada do televisor.
- Pode ocorrer retenção temporária de imagem ao visualizar uma imagem estática no televisor por mais de duas horas.
- **Zoom 16:9:** mova o ecrã para cima/baixo com o botão **▲** ou **▼** depois de seleccionar , carregando no botão **▶** ou **ENTER**.
- **Zoom:** seleccione  carregando no botão **◀** ou **▶**. Utilize o botão **▲** ou **▼** para mover a imagem para cima e para baixo. Depois de seleccionar , utilize o botão **▲** ou **▼** para ampliar ou reduzir o tamanho da imagem na direcção vertical.
- **Depois de seleccionar “Digitalização prec.” nos modos HDMI (1080i) ou Componente (1080i):** Seleccione  carregando no botão **◀** ou **▶**. Utilize o botão **▲**, **▼**, **◀** ou **▶** para mover a imagem.
Reiniciar: Carregue no botão **◀** ou **▶** para seleccionar “Reiniciar” e depois carregue no botão **ENTER**. Pode inicializar a definição.

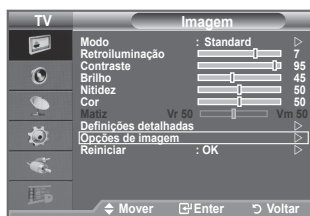

 Para seleccionar estas opções, basta carregar no botão **P.SIZE** do telecomando.

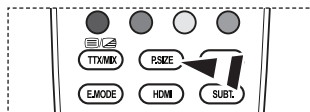

◆ **Modo de ecrã: 16:9/Zoom 16:9/Zoom/4:3**

Se definir o tamanho da imagem para Wide Automático (Auto Wide) num televisor panorâmico 16:9, pode determinar o tamanho que pretende ver: a imagem 4:3 WSS (Wide Screen Service) ou nenhuma. Cada país europeu requer um tamanho de imagem diferente pelo que esta função permite aos utilizadores seleccionar o tamanho.

- ◆ **16:9:** define a imagem para o modo 16:9.
- ◆ **Zoom 16:9:** aumenta ainda mais o tamanho da imagem do que 4:3.
- ◆ **Zoom:** aumenta o tamanho da imagem na vertical.
- ◆ **4:3:** define a imagem para o modo normal de 4:3.

- Esta função encontra-se disponível no modo “Wide Automático”.
- Esta função não se encontra disponível nos modos, “Componente” ou “HDMI”.

◆ **NR Digital: Deslig./Baixa/Médio/Alto/Automático**

Se o sinal de transmissão recebido pelo seu televisor for fraco, pode activar a função de redução do ruído digital para ajudar a diminuir os efeitos da electricidade estática ou de fantasma que possam aparecer no ecrã.

- Quando o sinal estiver fraco, seleccione uma das outras opções até aparecer a melhor imagem.

◆ **DNle: Deslig./Demo/Lig.**

Este televisor inclui a função DNle que proporciona uma qualidade de imagem excelente. Se definir DNle para Lig., pode ver a imagem no ecrã com a função DNle activada. Se definir DNle para Demo, pode ver a DNle aplicada e imagens normais no ecrã, para fins de demonstração. Se utilizar esta função, pode ver a diferença na qualidade da imagem.

- DNle™ (Digital Natural Image engine) **DNle™**
Esta função permite obter uma imagem com melhor definição graças à redução de ruído 3D, melhoramento de detalhes, de contrastes e de brancos. O novo algoritmo de compensação de imagem proporciona imagens mais claras, mais nítidas e com maior detalhe. Com a tecnologia DNle™ os seus olhos adaptam-se a todos os sinais.
- O “DNle” está disponível apenas no modo “Dinâmico”.

◆ **Nv.pr.HDMI: Normal/Baixa**

Pode seleccionar o nível de preto no ecrã para ajustar a intensidade do ecrã.

- Esta função só está activa quando ligar a entrada externa a HDMI (sinais RGB)

◆ **Modo Apenas azul: Deslig./Lig.**

Esta função está disponível para especialistas de medição de dispositivos AV. Esta função apresenta o sinal azul apenas através da remoção dos sinais vermelho e verde do sinal de vídeo, de modo a dar um efeito Filtro Azul que é utilizado para ajustar a Cor e Matiz de equipamentos de vídeo, tais como leitores de DVD, Home Theaters, etc.

Através da utilização desta função, pode ajustar a Cor e Matiz para valores preferenciais adequados ao nível de sinal de cada dispositivo de vídeo que utilize Padrões da Barra de Cores Vermelho/Verde/Azul/Ciano/Magenta/Amarelo, sem utilizar um Filtro Azul adicional.

- O “Modo Apenas azul” está disponível quando o modo de imagem está definido para “Filme” ou “Standard”.

Funções de som

1. Carregue no botão **MENU** para aceder ao menu. Carregue no botão **▲** ou **▼** para seleccionar "Som" e depois no botão **ENTER**.
2. Selecciona a opção pretendida carregando no botão **▲** ou **▼** e depois carregue no botão **ENTER**.
3. Quando estiver satisfeito com a definição, carregue no botão **ENTER**.
4. Carregue no botão **EXIT** para sair.

◆ **Modo: Standard/Música/Filme/Discurso/Personalizar**

Pode seleccionar o tipo de efeitos sonoros especiais a utilizar, quando estiver a ver um determinado programa.

Configuração Fácil

1. Carregue no botão **TOOLS** no telecomando.
2. Carregue no botão **▲** ou **▼** para seleccionar "Modo Som".
3. Carregue nos botões **◀** ou **▶** para seleccionar o modo de som pretendido.
4. Carregue no botão **EXIT** ou **TOOLS** para sair.

◆ **Equalizador: Balanço/100Hz/300Hz/1kHz/3kHz/10kHz**

O televisor tem várias definições que permitem controlar a qualidade do som.

- Se alterar estas definições, o modo de som muda automaticamente para "Personalizar".

◆ **SRS TS XT: Deslig./Lig.**

TruSurround XT é uma tecnologia patenteada da SRS que permite reproduzir conteúdos 5.1 multi-canal apenas com duas colunas. A tecnologia TruSurround proporciona um excelente som surround virtual, através de qualquer sistema de reprodução com duas colunas, incluindo os altifalantes internos de televisores. É totalmente compatível com todos os formatos multi-canal.

Configuração Fácil

1. Carregue no botão **TOOLS** no telecomando.
2. Carregue no botão **▲** ou **▼** para seleccionar "SRS TS XT".
3. Carregue no botão **◀** ou **▶** para seleccionar "Deslig." ou "Lig.".
4. Carregue no botão **EXIT** ou **TOOLS** para sair.

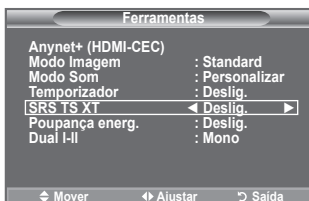
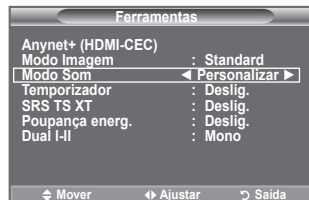
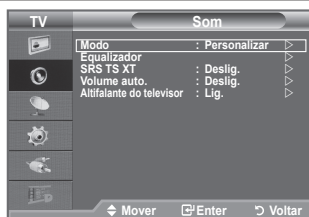

TruSurround XT, SRS e o símbolo  são marcas comerciais da SRS Labs, Inc. A tecnologia TruSurround XT está incorporada sob licença da SRS Labs, Inc.

◆ **Volume auto.: Deslig./Lig.**

Cada estação emissora tem condições de sinal específicas e, por isso, não é fácil regular o volume sempre que muda de canal. Esta função permite regular automaticamente o volume do canal pretendido, baixando o som quando o sinal de modulação é alto ou aumentando o som quando o sinal de modulação é baixo.

◆ **Altifalante do televisor: Deslig./Lig.**

Se quiser ouvir som através de colunas separadas, cancele o amplificador interno.

- Os botões +, - e **MUTE** não funcionam quando o “Altifalante do televisor” está definido para Deslig..
- Quando o “TV Speaker” (Altifalante do Televisor) está definido para “Off” (Deslig.), os menus de Som não podem ser ajustados.



Fabricado sob licença da Dolby Laboratories. Dolby e o símbolo de duplo D são marcas comerciais da Dolby Laboratories.

Seleccionar o modo de som

Pode configurar o modo de som no menu “Ferramentas”.

Quando define para “Dual I-II”, o modo de som actual aparece no ecrã.

1. Carregue no botão **TOOLS** no telecomando.
2. Carregue no botão ou para seleccionar “Dual I-II”.
3. Carregue no botão ou para seleccionar a opção pretendida.
4. Carregue no botão **ENTER** .



	Tipo de áudio	DUAL 1/2	Predefinição
Estéreo A2	Mono	MONO	Mudança automática
	Estéreo	ESTÉREO ↔ MONO	
	Dual	DUAL 1 ↔ DUAL 2	DUAL 1
NICAM Estéreo	Mono	MONO	Mudança automática
	Estéreo	MONO ↔ ESTÉREO	
	Dual	MONO ↔ DUAL 1 DUAL 2 ←	DUAL 1

- Se o sinal estéreo for fraco e ocorrer uma mudança automática, mude para Mono.
- Esta função só está activa com o sinal de som estéreo. Está desactivada com o sinal de som mono.
- Esta função só está disponível no modo Televisor Analógico.

Ligar auscultadores (vendidos separadamente)

Se quiser ver um programa de televisão sem incomodar as pessoas que o rodeiam, pode ligar uns auscultadores ao televisor.

- Quando introduz a ficha na porta correspondente, apenas pode utilizar a operação “Volume Auto.” do menu de Som.
- O uso prolongado dos auscultadores com o volume muito alto pode provocar lesões auditivas.
- Se ligar os auscultadores ao sistema, não ouve o som dos altifalantes.
- O volume dos auscultadores e o do televisor regulam-se de forma diferente.

Panel lateral do televisor



Acertar e ver a hora actual

Pode acertar o relógio do televisor para que apareça a hora actual quando carregar no botão INFO. Também tem de acertar a hora se quiser utilizar os temporizadores Ligar/Desligar automático.

1. Carregue no botão **MENU** para aceder ao menu. Carregue no botão **▲** ou **▼** para seleccionar “Configurar” e depois no botão **ENTER**.
2. Carregue no botão **▲** ou **▼** para seleccionar “Tempo” e depois no botão **ENTER**.
3. Carregue no botão **ENTER** para seleccionar “Ajuste o Relógio”.

Para...	Carregue no...
Ir para “Mês”, “Data”, “Ano”, “Hora” ou “Minuto”	◀ botão ou ▶
Acertar a “Mês”, “Data”, “Ano”, “Hora” ou “Minuto”	▲ botão ou ▼
Confirmar a definição.	Botão ENTER .

5. Carregue no botão **EXIT** para sair.
 - Se desligar o cabo de alimentação, tem de acertar novamente o relógio.
 - Também pode acertar o “Ano”, “Mês”, “Data”, “Hora” e “Minuto” carregando nos botões numéricos do telecomando.



Programar o temporizador

Pode seleccionar um intervalo de tempo entre 30 e 180 minutos, após o qual o televisor muda automaticamente para o modo de espera.

1. Carregue no botão **MENU** para aceder ao menu. Carregue no botão **▲** ou **▼** para seleccionar “Configurar” e depois no botão **ENTER**.
2. Carregue no botão **▲** ou **▼** para seleccionar “Tempo” e depois no botão **ENTER**.
3. Carregue no botão **▲** ou **▼** para seleccionar “Temporizador” e depois no botão **ENTER**.
4. Carregue várias vezes no botão **▲** ou **▼** até aparecer o tempo pretendido (Deslig., 30, 60, 90, 120, 150, 180). Carregue no botão **ENTER**.
5. Carregue no botão **EXIT** para sair.
 - Quando o temporizador chegar a 0, o televisor passa automaticamente para o modo de espera.



Configuração Fácil

1. Carregue no botão **TOOLS** no telecomando.
2. Carregue no botão **▲** ou **▼** para seleccionar “Temporizador”.
3. Carregue no botão **◀** ou **▶** para seleccionar o minuto.
4. Carregue no botão **EXIT** ou **TOOLS** para sair.

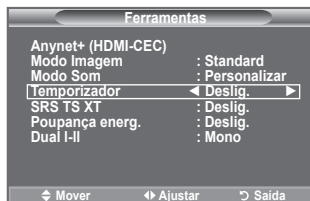

Ligar e desligar o televisor automaticamente

1. Carregue no botão **MENU** para aceder ao menu. Carregue no botão **▲** ou **▼** para seleccionar “Configurar” e depois no botão **ENTER**.
2. Carregue no botão **▲** ou **▼** para seleccionar “Tempo” e depois no botão **ENTER**.
3. Carregue no botão **▲** ou **▼** para seleccionar “Temporizador 1”, “Temporizador 2” ou “Temporizador 3” e depois no botão **ENTER**. Podem ser efectuadas três Configurações diferentes de Ligar/Desligar à Hora Definida.
 - Primeiro, tem de acertar o relógio.
4. Carregue no botão **◀** ou **▶** para seleccionar a opção pretendida abaixo. Carregue no botão **▲** ou **▼** para seleccionar a definição pretendida.

♦ **Ligar à hora definida:** Selecciona as horas, os minutos e “Lig.”/“Deslig.”. (Para activar o temporizador com a definição pretendida, seleccione “Lig.”.)

♦ **Desligar à hora definida:** Selecciona as horas, os minutos e “Lig.”/“Deslig.”. (Para activar o temporizador com a definição pretendida, seleccione “Lig.”.)

♦ **Repetir:** Selecciona “Uma vez”, “Diariamente”, “Seg ~ Sex”, “Seg ~ Sáb” ou “Sáb ~ Dom”.

♦ **Volume:** Selecciona o nível de som pretendido para quando ligar.

➤ Pode introduzir directamente a hora e os minutos carregando nos botões numéricos do telecomando.

➤ Desligar automaticamente

Quando definir o temporizador para “Ligar” à hora definida, o televisor desliga-se eventualmente se não carregar em nenhum comando no período de 3 horas após o temporizador ter ligado o televisor. Esta função só está disponível no modo “Ligar” à hora definida do temporizador e permite evitar sobreaquecimentos, que podem ocorrer se o televisor permanecer ligado durante muito tempo.



Seleccionar o idioma

Quando utilizar o aparelho pela primeira vez, tem de seleccionar o idioma dos menus e indicações mostrados no ecrã.

1. Carregue no botão **MENU** para aceder ao menu no ecrã. Carregue no botão **▲** ou **▼** para seleccionar “Configurar” e depois no botão **ENTER**.
2. Carregue no botão **▲** ou **▼** para seleccionar “Idioma” e depois no botão **ENTER**.
3. Selecciona um determinado idioma carregando várias vezes no botão **▲** ou **▼**. Carregue no botão **ENTER**.
4. Carregue no botão **EXIT** para sair.



Melodia / Entretenimento / Poupança energ.

1. Carregue no botão **MENU** para aceder ao menu.
Carregue no botão ▲ ou ▼ para seleccionar “Configurar” e depois no botão **ENTER**.
2. Selecciona uma opção pretendida carregando no botão ▲ ou ▼ depois carregue no botão **ENTER**.
3. Quando estiver satisfeito com a definição, carregue no botão **ENTER**.
4. Carregue no botão **EXIT** para sair.



◆ Melodia: Deslig./Baixa/Médio/Alto

Pode regular a melodia que toca quando liga/desliga o televisor.

➤ A Melodia não reproduz

- Quando não sai som do televisor porque o botão **MUTE** foi premido.
- Quando não sai som do televisor porque o botão ⊖ (Volume) foi premido.
- Quando o televisor é desligado pela função Temporizador.

◆ Entretenimento: Deslig./Desporto/Cinema/Jogos

O modo “Entretenimento” permite-lhe seleccionar a imagem e som ideais para desporto, cinema e jogos.

- **Deslig.:** Desactiva a função “Entretenimento”.
 - **Desporto:** Fornece a qualidade de imagem e som ideal para desporto. Pode desfrutar de uma cor e som mais arrebatadores.
 - **Cinema:** Fornece a qualidade de imagem e som ideal para cinema. Pode obter uma imagem mais rica e um som optimizado.
 - **Jogos:** Fornece a qualidade de imagem e som ideal para jogos. Este modo aumenta a velocidade de jogo quando utiliza uma consola de jogos externa ligada ao Televisor.
- Se definir qualquer um dos três modos de “Entretenimento” para Ligado, as definições serão bloqueadas e não podem ser ajustadas. Se pretende ajustar os modos Imagem ou Som, o modo “Entretenimento” deve ser desligado.
- As definições de “Entretenimento” são guardadas para cada fonte de entrada.
- Se definir qualquer um dos três modos de “Entretenimento” para Ligado, a função “SRS TS XT” fica indisponível.



Pode carregar repetidamente no botão **E.MODE** do telecomando para alterar as definições de “Entretenimento”.

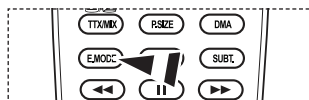

◆ Poupança energ.: Deslig./Baixa/Médio/Alto/Automático

Esta função regula a luminosidade do ecrã consoante as condições de iluminação.

- **Deslig.:** Desactiva a função de poupança de energia.
- **Baixa:** Programa o televisor para o modo de baixa poupança de energia.
- **Médio:** Programa o televisor para o modo de poupança média de energia.
- **Alto:** Programa o televisor para o modo de alta poupança de energia.
- **Automático:** Ajusta automaticamente o brilho do televisor de acordo com as cenas.

Configuração Fácil

1. Carregue no botão **TOOLS** no telecomando.
2. Carregue no botão **▲** ou **▼** para seleccionar "Poupança energ. ".
3. Carregue no botão **◀** ou **▶** para seleccionar "Deslig.", "Baixa", "Médio", "Alto" ou "Automático".
4. Carregue no botão **EXIT** ou **TOOLS** para sair.
 - Esta função não se encontra disponível nos modos, "PC". (40 polegadas)



Seleccionar a fonte

Pode fazer uma selecção das fontes externas ligadas às tomadas de entrada do televisor.

1. Carregue no botão **MENU** para aceder ao menu. Carregue no botão **▲** ou **▼** para seleccionar "Entrada" e depois no botão **ENTER**.
2. Carregue novamente no botão **ENTER** para seleccionar "Lista de fontes".
 - Fontes de sinais disponíveis: TV, Ext.1, Ext.2, AV, S-Video, Componente, PC, HDMI1, HDMI2, HDMI3, DTV.
 - Pode escolher apenas os dispositivos externos que estão ligados ao televisor.
3. Selecciono o dispositivo pretendido carregando no botão **▲** ou **▼**. Carregue no botão **ENTER**.



- ☞ Carregue no botão **SOURCE** do telecomando para alternar entre todas as fontes disponíveis. É possível seleccionar o modo TV carregando no botão **TV/DTV**, nos botões numéricos (0~9) e no botão **P** do telecomando.

- ☞ Também pode ver o modo **HDMI** carregando simplesmente no botão HDMI do telecomando.

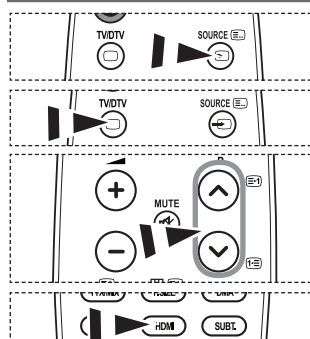

Editar os nomes das fontes de entrada

Identifique o dispositivo ligado às tomadas de entrada para que a selecção de fontes de entrada se torne mais fácil.

1. Carregue no botão **MENU** para aceder ao menu.
Carregue no botão ▲ ou ▼ para seleccionar “Entrada” e depois no botão **ENTER**.
2. Carregue no botão ▲ ou ▼ para seleccionar “Editar nome” e depois no botão **ENTER**.
3. Carregue no botão ▲ ou ▼ para seleccionar o dispositivo cujo nome quer editar. Carregue no botão **ENTER**.
4. Carregue no botão ▲ ou ▼ para seleccionar o dispositivo pretendido.
Carregue no botão **ENTER**.
5. Carregue no botão **EXIT** para sair.



Pré-visualizar o sistema do menu DTV

- ◆ A empresa não garante o funcionamento normal do menu DTV em países que não os especificados (França, Alemanha, Itália, Holanda, Espanha, Suíça, Reino Unido, Áustria), porque só as normas destes países são suportadas. Além disso, se o país da transmissão for diferente do país seleccionado pelo utilizador actual, a cadeia de texto mostrado na faixa do canal, em Info, Guia, Gestor canais, etc. pode não aparecer correctamente.
- ◆ Disponível no modo DTV. Selecciono o modo DTV com o botão **TV/DTV** do telecomando. Para saber como navegar no sistema de menu no ecrã e ajustar as diversas definições disponíveis, consulte o seguinte diagrama.

Carregue no botão **MENU** para aceder ao menu.
Carregue no botão **▲** ou **▼** para seleccionar "Menu digital" e depois no botão **ENTER**.

Guia	
Guia act. e posterior	
Guia completo	
Lista planeada	
Guia predef.	Act./Post., Guia completo

Canal	
Pais	
Memor. auto.	
Memor. manual	
Editar canais favoritos	
Lista canais	All, Favoritos, Predefinição

Configurar	
Transparência de menu	Alto, Médio, Baixa, Opaco
Alterar PIN	
Bloqueio para crianças	
Legenda	Deslig., Lig.
Modo de legendas	Normal, Surdos
Formato de áudio	PCM, Dolby Digital
Descrição áudio	Descrição áudio — Deslig., Lig. Volume
Texto digital	Desactivar, Activar
Fuso horário	
Interface comum	Info sobre aplic., Menu CI
Sistema	Informações sobre prod. Informações sobre o sinal Actualização do software Reiniciar

Idioma	
Idioma de áudio	Idioma principal
Idioma das legendas	Idioma secundário
Idioma do teletexto	Idioma principal das legendas
Preferência	Idioma secundário das legendas Idioma principal do teletexto Idioma secundário do teletexto (dependendo do país)

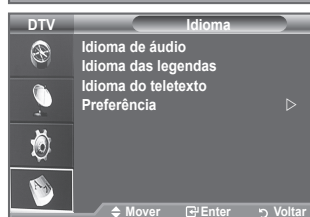
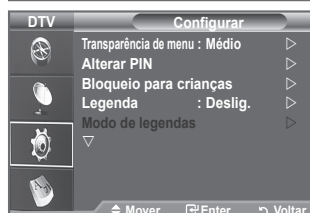
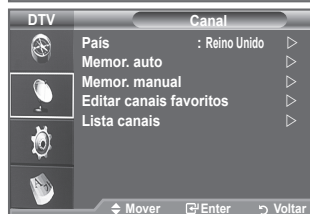
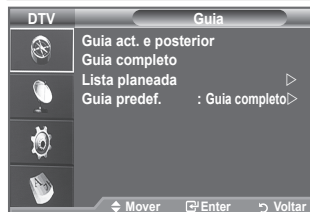

➤ As opções secundárias do Menu CI podem variar consoante o modelo do CAM.

Actualizar automaticamente a lista de canais

Pode actualizar a lista de canais quando a estação emissora adicionar novos serviços ou se levar o televisor para um novo local.

1. Carregue no botão **MENU** para aceder ao menu. Carregue no botão ▲ ou ▼ para seleccionar "Menu digital" e depois no botão **ENTER**.
2. Carregue no botão ▲ ou ▼ para seleccionar "Canal" e depois no botão **ENTER**.
3. Carregue novamente no botão **ENTER** para seleccionar "País".
4. Selecione o país adequado carregando no botão ▲ ou ▼. Carregue no botão **ENTER** para confirmar a escolha.
 - Mesmo apesar de ter mudado a definição do país neste menu, a definição do país para Analog TV (TV Analógica) não é alterada. (Consulte a página 11)
5. Carregue novamente no botão ▲ ou ▼ para seleccionar "Memor. auto.". Carregue no botão **ENTER**.

➤ Quando terminar, aparece o número de serviços encontrados.

➤ A lista de canais favoritos existentes não é apagada durante a actualização da lista de canais.

➤ Para interromper a procura antes de terminar, carregue no botão **ENTER** com a opção "PARAR" seleccionada.

6. Carregue no botão **EXIT** para sair.

➤ Se o sinal for fraco, aparece a mensagem "Nenhum serviço encontrado! Verifique a ligação da antena".



Actualizar manualmente a lista de canais

Pode especificar o canal para obter uma procura rápida de canais.

1. Carregue no botão **MENU** para aceder ao menu. Carregue no botão ▲ ou ▼ para seleccionar "Menu digital" e depois no botão **ENTER**.
2. Carregue no botão ▲ ou ▼ para seleccionar "Canal" e depois no botão **ENTER**.
3. Carregue no botão ▲ ou ▼ para seleccionar "Memor. manual" e depois no botão **ENTER**.
4. Carregue nos botões ▲ ou ▼ para seleccionar a opção necessária, depois carregue no botão **ENTER**.
 - - **Canal:** no Reino Unido, aparecem sequencialmente os canais "5" a "69". (dependendo do país)
 - **Frequência:** aparece a frequência disponível no grupo Canal.
 - **Largura banda:** as larguras de banda disponíveis são 7 e 8MHz.
 - Carregue no botão vermelho para iniciar a procura de serviços digitais. Quando terminar, os canais são actualizados na lista de canais.
5. Quando terminar, aparece o número de serviços encontrados.
6. Carregue no botão **EXIT** para sair.



Editar os seus canais favoritos

Pode editar os seus canais favoritos com os quatro botões coloridos.

1. Carregue no botão **MENU** para aceder ao menu. Carregue no botão **▲** ou **▼** para seleccionar "Menu digital" e depois no botão **ENTER**.
2. Carregue no botão **▲** ou **▼** para seleccionar "Canal" e depois no botão **ENTER**.
3. Carregue no botão **▲** ou **▼** para seleccionar "Editar canais favoritos" e depois no botão **ENTER**.
4. Carregue no botão vermelho para ver todos os canais actualmente memorizados.
5. Carregue no botão **▲** ou **▼** para seleccionar o canal pretendido.
Carregue no botão **ENTER**.
 - Aparece o ícone "★" junto do canal seleccionado e esse canal é adicionado à lista de canais favoritos.
 - - Para anular, carregue novamente no botão **ENTER**.
 - **Seleç. Todos:** selecciona todos os canais actualmente visualizados.
 - **Seleç. Nenhum:** desmarca todos os canais seleccionados.
 - **Pré-vis.:** mostra o(s) canal(is) actualmente seleccionado(s).
 - Concluiu as definições dos canais favoritos.
6. Carregue no botão **EXIT** para sair.

◆ Adicionar

Pode utilizar esta função depois de seleccionar um ou mais canais favoritos.

1. Carregue no botão **MENU** para aceder ao menu. Carregue no botão **▲** ou **▼** para seleccionar "Menu digital" e depois no botão **ENTER**.
2. Carregue no botão **▲** ou **▼** para seleccionar "Canal" e depois no botão **ENTER**.
3. Carregue no botão **▲** ou **▼** para seleccionar "Editar canais favoritos" e depois no botão **ENTER**.
4. No menu "Editar canais favoritos", carregue no botão vermelho. Para adicionar mais canais, consulte o passo 5 da descrição anterior.
5. Se quiser verificar o canal que vai ser memorizado, carregue no botão **RETURN**. Carregue no botão **EXIT** para sair.
 - Para adicionar todos os canais à lista de canais favoritos, carregue no botão vermelho.
 - Para remover todos os canais, carregue no botão verde.
 - **Pré-vis.:** mostra o(s) canal actualmente seleccionado(s).
 - Carregue no botão **CH LIST** para aceder ao gestor de canais favoritos.



◆ Renumerar (dependendo do país)

1. Carregue no botão **MENU** para aceder ao menu. Carregue no botão ▲ ou ▼ para seleccionar “Menu digital” e depois no botão **ENTER**.
2. Carregue no botão ▲ ou ▼ para seleccionar “Canal” e depois no botão **ENTER**.
3. Carregue no botão ▲ ou ▼ para seleccionar “Editar canais favoritos” e depois no botão **ENTER**.
4. Selecciono o canal pretendido com o botão ▲ ou ▼.
5. Carregue no botão verde.
 - O espaço onde introduzir o número está em branco.
6. Introduza o novo número de canal. Carregue em **ENTER** para memorizar ou **RETURN** para cancelar.
 - Carregue no botão ◀ para apagar um dígito introduzido.
 - Se introduzir um número já atribuído a outro canal, este número é atribuído ao canal seleccionado e o número anteriormente atribuído ao canal seleccionado é atribuído ao outro canal. Ou seja, os dois números trocam de posição.
 - Os canais favoritos são automaticamente ordenados por ordem ascendente dos números de canais.
7. Carregue no botão **EXIT** para sair.



◆ Pré-vis.

1. No menu “Editar canais favoritos”, seleccione o canal que pretende pré-visualizar carregando no botão ▲ ou ▼.
2. Carregue no botão amarelo.
 - O canal seleccionado aparece no ecrã.

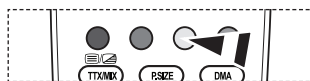

◆ Apagar

1. No menu “Editar canais favoritos”, seleccione o canal que pretende apagar da lista de canais favoritos carregando no botão ▲ ou ▼.
2. Carregue no botão azul.
 - O canal seleccionado e o respectivo número são apagados.
 - Para voltar a adicionar um canal apagado à lista de canais favoritos, consulte “Adicionar” na página 30.



Seleccionar a lista de canais

Pode excluir canais à escolha entre os canais que encontrar. Quando fizer uma procura nos canais memorizados, os que tiver optado por ignorar não aparecem no ecrã. Todos os canais que não excluiu aparecem durante a procura.

1. Carregue no botão **MENU** para aceder ao menu. Carregue no botão **▲** ou **▼** para seleccionar “Menu digital” e depois no botão **ENTER**.
2. Carregue no botão **▲** ou **▼** para seleccionar “Canal” e depois no botão **ENTER**.
3. Carregue no botão **▲** ou **▼** para seleccionar “Lista canais”. Carregue no botão **ENTER**.
4. Carregue no botão **▲** ou **▼** para seleccionar “All”, “Favoritos” ou “Predefinição”. Carregue no botão **ENTER**.
5. Carregue no botão amarelo para alternar entre os seus canais favoritos e todos os canais.
 - Os seus canais favoritos só aparecem se os tiver definido previamente na secção “Editar os seus canais favoritos” (consulte as páginas 30).
6. Carregue no botão vermelho ou verde para aceder à página anterior ou seguinte da lista de canais.
7. Carregue no botão **▲** ou **▼** para seleccionar um canal que pretende sintonizar. Carregue no botão **ENTER**.
 - O número e o nome do canal, bem como um ícone, aparecem no canto superior esquerdo quando mudar de canal. O número e o nome do canal aparecem no ecrã se o canal fizer parte de todos os canais e o ícone **★** aparece se o canal for um dos canais favoritos.
8. Carregue no botão azul para alternar entre a “TV”, “Rádio”, “Dados/Outro” e “All”.
9. Carregue no **CH LIST** para sair da lista de canais.

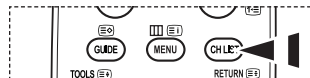

Para ver essa lista, basta carregar no botão **CH LIST**.

Ver informações sobre programas

Quando estiver a ver um programa, podem aparecer informações adicionais sobre esse programa.

1. Enquanto estiver a ver um programa, carregue no botão **INFO**.
 - Aparecem as informações sobre o programa.
2. Para sair da faixa informativa, carregue no botão **INFO**.
 - Aparecem as seguintes informações:
 - Classificação do bloqueio
 - Tipo de vídeo: SD, HD, Rádio
 - Tipo de áudio: Mono, Estéreo, Dual, Dolby Digital
 - Existência de teletexto ou legendas DVB
 - Idioma de áudio

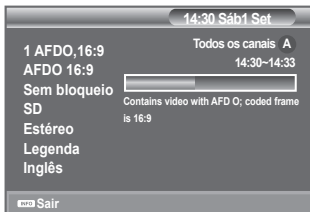

Ver as informações do EPG (guia de programação electrónica)

As informações do EPG (guia de programação electrónica) são fornecidas pelas estações emissoras. Pode haver entradas de programas em branco ou desactualizadas em consequência da transmissão de informações num determinado canal. O ecrã é actualizado de forma dinâmica à medida que ficam disponíveis novas informações.

◆ Guia act. e posterior

Mostra informações sobre o programa actual e o posterior em relação aos seis canais indicados na coluna do lado esquerdo.

◆ Guia completo

Mostra informações sobre os programas de hora a hora. Aparecem informações sobre duas horas de programação que pode percorrer para a frente ou para trás no tempo.

1. Carregue no botão **MENU** para aceder ao menu. Carregue no botão **▲** ou **▼** para seleccionar "Menu digital" e depois no botão **ENTER**.
2. Carregue no botão **ENTER** para seleccionar "Guia".
3. Carregue no botão **▲** ou **▼** para seleccionar "Guia act. e posterior" ou "Guia completo". Carregue no botão **ENTER**.
 - Também pode aceder ao menu Guia carregando no botão **GUIDE**.

Para...	Em seguida...
Ver um programa da lista do EPG	<ul style="list-style-type: none"> • Seleccionar um programa carregando no botão ▲, ▼, ◀ ou ▶. ➤ Carregue no botão ENTER.
	<ul style="list-style-type: none"> ➤ Se seleccionar o programa seguinte, fica planeado com o ícone de relógio visível. Se carregar novamente no botão ENTER, cancela o planeamento e o ícone de relógio desaparece do ecrã. Para mais informações sobre o planeamento de programas, consulte a página seguinte.
Ver informações sobre programas	<ul style="list-style-type: none"> • Seleccionar um programa carregando no botão ▲, ▼, ◀ ou ▶. • Carregue no botão INFO com o programa pretendido seleccionado.
Alternar entre "Guia act. e posterior" e "Guia completo"	<ul style="list-style-type: none"> • Carregue várias vezes no botão vermelho.
Aceder às listas "Favoritos" e "Todos os canais"	<ul style="list-style-type: none"> • Carregue várias vezes no botão verde.
Recuar rapidamente (24 horas).	<ul style="list-style-type: none"> • Carregue várias vezes no botão amarelo.
Avançar rapidamente (24 horas).	<ul style="list-style-type: none"> • Carregue várias vezes no botão azul.
Sair do guia	<ul style="list-style-type: none"> • Carregue no botão EXIT.

- O título do programa aparece na parte superior central do ecrã. Carregue no botão **INFO** para obter informações detalhadas. Nas informações detalhadas estão incluídos o número do canal, o tempo de execução, a barra de estado, o nível do bloqueio para crianças, as informações sobre a qualidade do vídeo (HD/SD), os modos de som, as legendas ou o teletexto, os idiomas das legendas ou do teletexto, bem como um breve resumo do programa seleccionado. "..." aparece no ecrã se o resumo for extenso.
- Aparecem seis canais. Para percorrer os canais, vá para um canal com o botão **▲** ou **▼**. Para ver página a página, utilize o botão **P** (▲) ou **P** (▼).

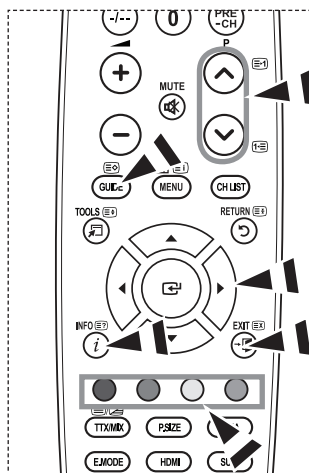
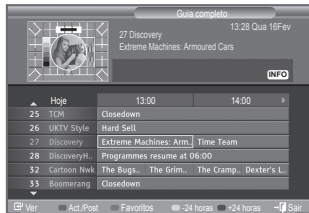

Utilizar a lista de visualização planeada

Se criar uma lista de visualização planeada de programas aos quais pretende assistir, o televisor muda automaticamente para o canal do programa planeado à hora planeada mesmo se estiver a ver outro programa.

1. Carregue no botão **MENU** para aceder ao menu. Carregue no botão **▲** ou **▼** para seleccionar "Menu digital" e depois no botão **ENTER**.
2. Carregue no botão **ENTER** para seleccionar "Guia".
3. Carregue no botão **▲** ou **▼** para seleccionar "Lista planeada" e depois no botão **ENTER**.
4. Carregue no botão vermelho. O televisor muda para o canal do programa planeado.
5. Carregue no botão **ENTER** para seleccionar uma opção e ajuste com o botão **▲** ou **▼**.
 - Também pode acertar as horas e os minutos carregando nos botões numéricos do telecomando.
 - **Canal:** especifique o canal.
 - **Tempo:** especifique a hora.
 - **Data:** especifique o ano, mês e dia.
 - **Frequência:** especifique a frequência.
("Uma vez", "Diária" ou "Semanal")
6. Depois de definir o planeamento, carregue no botão vermelho.
7. Carregue no botão **EXIT** para sair.
 - • **Salvar:** guarde o planeamento ajustado.
 - **Cancelar:** cancele o planeamento ajustado.
 - **Adic. Programa:** adicione um novo planeamento.
 - **Edição:** reajuste o planeamento seleccionado.
 - **Apagar:** apague o planeamento seleccionado.

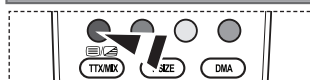

Especificar o guia predefinido

Pode predefinir o estilo do guia.

1. Carregue no botão **MENU** para aceder ao menu. Carregue no botão **▲** ou **▼** para seleccionar "Menu digital" e depois no botão **ENTER**.
2. Carregue no botão **ENTER** para seleccionar "Guia".
3. Carregue no botão **▲** ou **▼** para seleccionar "Guia predef." e depois no botão **ENTER**.
4. Selecciona "Act./Post." ou "Guia completo" com o botão **▲** ou **▼** e carregue no botão **ENTER**.
5. Carregue no botão **EXIT** para sair.

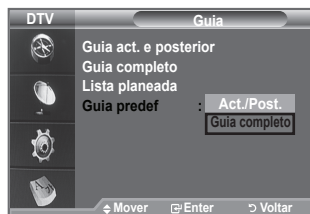

Para seleccionar estas opções, basta carregar no botão **GUIDE** do telecomando.

Ver todos os canais e os canais favoritos

No menu do EPG, pode ver todos os canais ou os canais favoritos.

1. Carregue no botão **MENU** para aceder ao menu. Carregue no botão **▲** ou **▼** para seleccionar “Menu digital” e depois no botão **ENTER**.
2. Carregue no botão **ENTER** para seleccionar “Guia”.
3. Selecciono o guia pretendido (“Guia act. e posterior” ou “Guia completo”) carregando no botão **▲** ou **▼**.
4. Carregue no botão **ENTER**.
5. Carregue no botão verde. As listas de todos os canais e dos canais favoritos são alternadas.
6. Selecciono um programa carregando no botão **▲**, **▼**, **◀** ou **▶**.
7. Carregue no botão **INFO** para ver informações sobre o programa seleccionado.
8. Se não tiver configurado a lista Editar canais favoritos:
 - Aparece a mensagem “A lista de favoritos está vazia. Quer escolher os seus favoritos agora?”.
 - Selecciono “Sim”.Aparece o menu “Editar canais favoritos”. Se seleccionar “Não”, todos os canais permanecem inalterados.
 - Para editar os canais favoritos, consulte a página 30 e obtenha mais informações.
9. Carregue no botão **EXIT** para sair.
 - “Todos os canais” corresponde à lista dos canais que foram encontrados durante a actualização da lista de canais. Todos os canais aparecem no modo Todos os canais.
 - “Favoritos” (canais favoritos) corresponde à lista dos canais que foi definida no menu “Editar canais favoritos” (consulte a página 30).

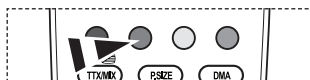

Ajustar a transparência de menu

Pode definir a transparência do menu.

1. Carregue no botão **MENU** para aceder ao menu. Carregue no botão **▲** ou **▼** para seleccionar “Menu digital” e depois no botão **ENTER**.
2. Carregue no botão **▲** ou **▼** para seleccionar “Configurar” e depois no botão **ENTER**.
3. Carregue no botão **▲** ou **▼** para seleccionar “Transparência de menu” e depois no botão **ENTER**.
4. Selecciono a opção pretendida (“Alto”, “Médio”, “Baixa” ou “Opaco”) carregando no botão **▲** ou **▼** e carregue no botão **ENTER** para alterar a definição.
5. Carregue no botão **EXIT** para sair.



Configurar o bloqueio para crianças

Esta função permite evitar que utilizadores não autorizados como, por exemplo, crianças, assistam a programas inadequados, através de um código PIN (número de identificação pessoal) de 4 dígitos definido pelo utilizador. O menu no ecrã indica como atribuir um código PIN (se necessário, pode alterá-lo posteriormente).

1. Carregue no botão **MENU** para aceder ao menu. Carregue no botão **▲** ou **▼** para seleccionar “Menu digital” e depois no botão **ENTER**.
2. Carregue no botão **▲** ou **▼** para seleccionar “Configurar” e depois no botão **ENTER**.
3. Carregue no botão **▲** ou **▼** para seleccionar “Bloqueio para crianças” e depois no botão **ENTER**.
4. Aparece “Introduzir PIN”.
5. Introduza o seu actual código PIN de 4 dígitos com os botões numéricos (0~9).
 - O código PIN predefinido para um novo televisor é 0000.
 - Se introduzir um código PIN inválido, aparece a mensagem “Código PIN inválido. Tente novamente.”.
6. Carregue no botão **ENTER**.
7. Carregue no botão **▲** ou **▼** para seleccionar a classificação etária que pretende bloquear. Carregue no botão **ENTER**.

◆ Alterar PIN

1. Carregue no botão **MENU** para aceder ao menu. Carregue no botão **▲** ou **▼** para seleccionar “Menu digital” e depois no botão **ENTER**.
2. Carregue no botão **▲** ou **▼** para seleccionar “Configurar” e depois no botão **ENTER**.
3. Carregue no botão **▲** ou **▼** para seleccionar “Alterar PIN” e depois no botão **ENTER**.
 - Aparece “Introduzir PIN”
4. Introduza o seu actual código PIN de 4 dígitos com os botões numéricos (0~9).
 - Aparece “Introduzir novo PIN”.
5. Introduza o seu novo código PIN com os botões numéricos (0~9).
 - Aparece “Confirmar novo PIN”.
6. Reintroduza o seu novo código PIN para confirmação com os botões numéricos (0~9).
 - Aparece a mensagem O código PIN foi alterado com êxito.
7. Carregue no botão **ENTER**.
8. Carregue no botão **EXIT** para sair.
 - Se se esquecer do código PIN, carregue nos botões do telecomando pela ordem seguinte para repor o PIN a **0-0-0-0**: **POWER (Deslig.)**, **MUTE**, **8**, **2**, **4**, **POWER (Lig.)**.

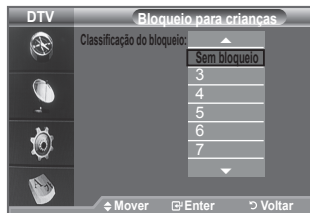

Definir as legendas

Pode activar e desactivar as legendas.

1. Carregue no botão **MENU** para aceder ao menu. Carregue no botão **▲** ou **▼** para seleccionar "Menu digital" e depois no botão **ENTER**.
2. Carregue no botão **▲** ou **▼** para seleccionar "Configurar" e depois no botão **ENTER**.
3. Carregue no botão **▲** ou **▼** para seleccionar "Legenda" e depois no botão **ENTER**.
4. Selecciona "Lig." carregando no botão **▲** ou **▼**. Carregue no botão **ENTER**.
5. Carregue no botão **EXIT** para sair.

Para seleccionar estas opções basta carregar no botão **SUBT.** do telecomando.

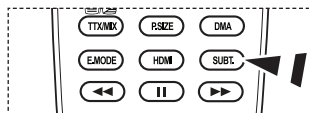

Definir o modo de legendas

Utilize este menu para definir o modo de legendas. A opção "Normal" do menu corresponde às legendas básicas e "Surdos" às legendas para uma pessoa com deficiências auditivas.

1. Carregue no botão **MENU** para aceder ao menu. Carregue no botão **▲** ou **▼** para seleccionar "Menu digital" e depois no botão **ENTER**.
2. Carregue no botão **▲** ou **▼** para seleccionar "Configurar" e depois no botão **ENTER**.
3. Carregue no botão **▲** ou **▼** para seleccionar "Modo de legendas" e depois no botão **ENTER**.
4. Carregue no botão **▲** ou **▼** para seleccionar "Normal" ou "Surdos". Carregue no botão **ENTER**.
5. Carregue no botão **EXIT** para sair.

➤ Se o programa que estiver a ver não suportar a função "Surdos", o modo "Normal" é automaticamente activado mesmo que o modo "Surdos" esteja seleccionado.

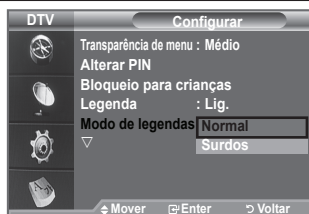

Seleccionar o formato de áudio

Só pode ouvir o som Dolby Digital pelo receptor de áudio ligado através de um cabo óptico. Só pode ouvir o som PCM através do altifalante principal. Se o som for emitido tanto pelo altifalante principal como pelo receptor de áudio, pode ouvir-se um eco devido à diferença na velocidade de descodificação entre o altifalante principal e o receptor de áudio. Neste caso, utilize a função altifalante do televisor.

1. Carregue no botão **MENU** para aceder ao menu. Carregue no botão **▲** ou **▼** para seleccionar "Menu digital" e depois no botão **ENTER**.
2. Carregue no botão **▲** ou **▼** para seleccionar "Configurar" e depois no botão **ENTER**.
3. Carregue no botão **▲** ou **▼** para seleccionar "Formato de áudio" e depois no botão **ENTER**.
4. Carregue no botão **▲** ou **▼** para seleccionar "PCM" ou "Dolby Digital". Carregue no botão **ENTER**.
5. Carregue no botão **EXIT** para sair.

➤ O formato de áudio aparece consoante o sinal de transmissão. O som Dolby Digital só está disponível se o televisor estiver ligado a uma coluna externa através de um cabo óptico.



Seleccionar a Descrição Áudio

Esta é uma função auditiva auxiliar que fornece uma faixa de áudio adicional para pessoas com deficiências visuais. Esta função gere o Fluxo de Áudio para a AD(Descrição áudio), quando é enviado pelo transmissor juntamente com o Áudio principal. Os utilizadores podem ligar ou desligar a “Descrição áudio” e regular o volume.

1. Carregue no botão **MENU** para aceder ao menu. Carregue no botão **▲** ou **▼** para seleccionar “Menu digital” e depois no botão **ENTER**.
2. Carregue no botão **▲** ou **▼** para seleccionar “Configurar” e depois no botão **ENTER**.
3. Carregue no botão **▲** ou **▼** para seleccionar “Descrição áudio” e depois no botão **ENTER**.
4. Carregue no botão **▲** ou **▼** para seleccionar “Lig.” e depois no botão **ENTER**.
5. Carregue no botão **▲** ou **▼** para seleccionar “Volume” e depois no botão **ENTER**.
 - O “Volume” fica activo quando a “Descrição áudio” está definida para “Lig.”.
6. Carregue no botão **◀** ou **▶** até obter a configuração ideal. Carregue no botão **ENTER**.
7. Carregue no botão **EXIT** para sair.



Seleccionar o texto digital (Reino Unido apenas)

Se o programa for transmitido com texto digital, esta função é activada.

1. Carregue no botão **MENU** para aceder ao menu. Carregue no botão **▲** ou **▼** para seleccionar “Menu digital” e depois no botão **ENTER**.
2. Carregue no botão **▲** ou **▼** para seleccionar “Configurar” e depois no botão **ENTER**.
3. Carregue no botão **▲** ou **▼** para seleccionar “Texto digital” e depois no botão **ENTER**.
4. Carregue no botão **▲** ou **▼** para seleccionar “Desactivar” ou “Activar”. Carregue no botão **ENTER**.
5. Carregue no botão **EXIT** para sair.

➤ MHEG (Multimedia and Hypermedia Information Coding Experts Group): norma internacional de sistemas de codificação de dados utilizados em multimédia e hipermedia. Funciona a um nível mais elevado do que o sistema MPEG, incluindo hipermedia de ligação de dados tais como imagens fixas, serviço de caracteres, animação, gráficos e ficheiros de vídeo, bem como dados multimédia. MHEG é uma tecnologia de interacção com o utilizador em tempo de execução e está a ser aplicada a diversos campos, incluindo VOD (Video-Lig.-Demand), ITV (Interactive TV), EC (Electronic Commerce), tele-educação, teleconferência, bibliotecas digitais e jogos em rede.



Seleccionar o fuso horário (Apenas Espanha)

Selecione o fuso horário onde se encontra.

1. Carregue no botão **MENU** para aceder ao menu.
Carregue no botão ▲ ou ▼ para seleccionar "Menu digital" e depois no botão **ENTER**.
2. Carregue no botão ▲ ou ▼ para seleccionar "Configurar" e depois no botão **ENTER**.
3. Carregue no botão ▲ ou ▼ para seleccionar "Fuso horário" e depois no botão **ENTER**.
4. Selecione o fuso horário onde se encontra carregando no botão ▲ ou ▼. Carregue no botão **ENTER**.
 - Estão disponíveis as seguintes opções.
Península Ibérica e Ilhas Baleares -
Ilhas Canárias
5. Carregue no botão **EXIT** para sair.

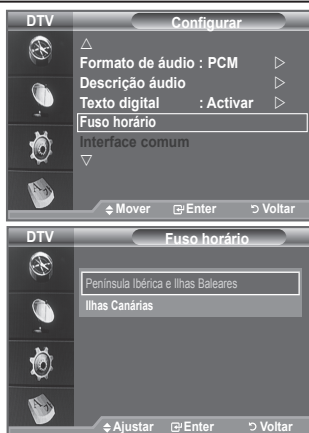

Ver informações sobre o produto

Pode ver informações sobre o produto. Para solicitar assistência ou serviços de reparação, contacte um revendedor aprovado pela Samsung.

1. Carregue no botão **MENU** para aceder ao menu.
Carregue no botão ▲ ou ▼ para seleccionar "Menu digital" e depois no botão **ENTER**.
2. Carregue no botão ▲ ou ▼ para seleccionar "Configurar" e depois no botão **ENTER**.
3. Carregue no botão ▲ ou ▼ para seleccionar "Sistema" e depois no botão **ENTER**.
4. Carregue novamente no botão **ENTER** para seleccionar "Informações sobre prod."
 - O menu Informações sobre prod. fica seleccionado.
- Versão de software, Versão de firmware
5. Carregue no botão **EXIT** para sair.

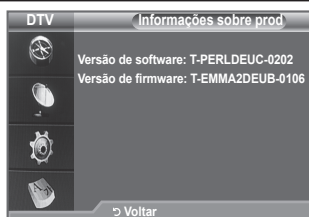

Verificar as informações sobre o sinal

Pode obter informações sobre o estado do sinal.

1. Carregue no botão **MENU** para aceder ao menu. Carregue no botão **▲** ou **▼** para seleccionar “Menu digital” e depois no botão **ENTER**.
 2. Carregue no botão **▲** ou **▼** para seleccionar “Configurar” e depois no botão **ENTER**.
 3. Carregue no botão **▲** ou **▼** para seleccionar “Sistema” e depois no botão **ENTER**.
 4. Carregue no botão **▲** ou **▼** para seleccionar “Informações sobre o sinal” e depois no botão **ENTER**.
 5. Carregue no botão **EXIT** para sair.
- Se o sinal for fraco, aparece a mensagem “Sem sinal”.

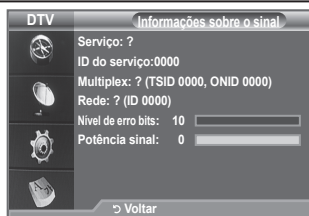

Actualizar o software

Para manter o produto actualizado com novas funções da televisão digital, são periodicamente transmitidas actualizações de software como parte do sinal de televisão normal.

O televisor detecta automaticamente estes sinais e mostra a faixa de actualização do software. Tem a opção de instalar ou não a actualização.

1. Carregue no botão **MENU** para aceder ao menu. Carregue no botão **▲** ou **▼** para seleccionar “Menu digital” e depois no botão **ENTER**.
2. Carregue no botão **▲** ou **▼** para seleccionar “Configurar” e depois no botão **ENTER**.
3. Carregue no botão **▲** ou **▼** para seleccionar “Sistema” e depois no botão **ENTER**.
4. Carregue no botão **▲** ou **▼** para seleccionar “Actualização do software” e depois no botão **ENTER**.
5. Carregue no botão **▲** ou **▼** para seleccionar “Informação de software”, “Actualização manual” ou “Actualização do modo de espera”. Carregue no botão **ENTER**.

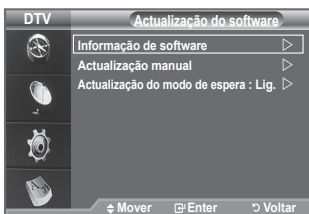
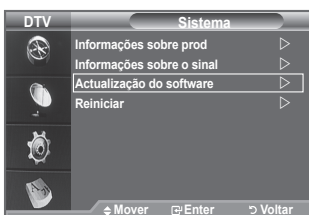

◆ Informação de software

Carregue no botão **ENTER** para ver a versão actual do software. Para ver a informação sobre a versão de software, carregue novamente no botão **ENTER**.

Para mudar para uma versão alternativa, carregue no botão vermelho.

Carregue no botão azul para repor, activar a actualização e reiniciar.

◆ Actualização manual

Carregue no botão **ENTER** para procurar software novo nos canais actualmente transmitidos.

◆ Actualização do modo de espera: Lig. / Deslig.

Carregue no botão **ENTER**. Para continuar a actualizar o software com o interruptor de corrente principal ligado, seleccione Lig. carregando no botão **▲** ou **▼**. 45 minutos depois de entrar no modo de espera, inicia-se automaticamente uma actualização manual. Dado que o aparelho está ligado internamente, o ecrã do televisor LCD pode ficar aceso durante algum tempo. Este fenómeno pode persistir durante mais de 1 hora até a actualização do software ficar concluída.

6. Carregue no botão **EXIT** para sair.

Ver a interface comum

Contém informações sobre o CAM introduzido na ranhura CI e apresenta-as no ecrã.

1. Carregue no botão **MENU** para aceder ao menu.
Carregue no botão ▲ ou ▼ para seleccionar “Menu digital” e depois no botão **ENTER**.
2. Carregue no botão ▲ ou ▼ para seleccionar “Configurar” e depois no botão **ENTER**.
3. Carregue no botão ▲ ou ▼ para seleccionar “Interface comum” e depois no botão **ENTER**.
4. Carregue no botão **ENTER** para ver as informações sobre a sua aplicação.
5. Carregue no botão **EXIT** para sair.

➤ O conteúdo de Informação sobre aplicações corresponde ao CI CARD.

- Pode instalar o CAM a qualquer altura, independentemente de o televisor estar ligado ou desligado.
1. Adquira o módulo CAM de CI no revendedor mais próximo ou por telefone.
 2. Introduza o CI CARD no CAM na direcção da seta até ficar encaixado.
 3. Introduza o CAM, com o CI CARD colocado, na ranhura da interface comum. (Introduza o CAM na direcção da seta, até ao fim de modo a ficar paralelo à ranhura.)
 4. Verifique se consegue ver uma imagem num canal de sinal codificado.

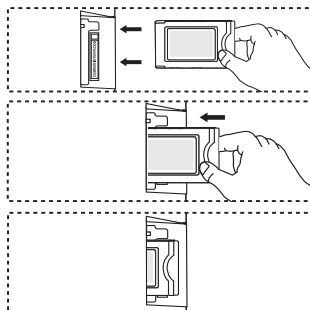

Seleccionar o Menu CI (Common Interface)

Permite que o utilizador seleccione as opções no menu fornecido pelo CAM.

1. Carregue no botão **MENU** para aceder ao menu.
Carregue no botão ▲ ou ▼ para seleccionar “Menu digital” e depois no botão **ENTER**.
 2. Carregue no botão ▲ ou ▼ para seleccionar “Configurar” e depois no botão **ENTER**.
 3. Carregue no botão ▲ ou ▼ para seleccionar “Interface comum” e depois no botão **ENTER**.
 4. Selecciona “Menu CI” carregando no botão ▲ ou ▼ e carregue no botão **ENTER**.
 5. Selecciona a opção pretendida carregando no botão ▲ ou ▼ e carregue no botão **ENTER**.
 6. Carregue no botão **EXIT** para sair.
- Selecciona Menu CI com base no menu do CI Card.

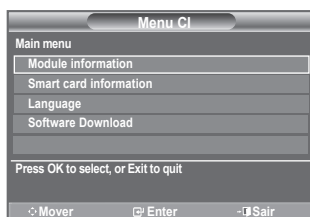

Reiniciar

Pode reiniciar os valores memorizados repondo os valores predefinidos.

- A operação Reiniciar apaga as informações de todos os canais e as preferências do utilizador, repondo todos os valores predefinidos.
- 1. Carregue no botão **MENU** para aceder ao menu. Carregue no botão ▲ ou ▼ para seleccionar “Menu digital” e depois no botão **ENTER**.
- 2. Carregue no botão ▲ ou ▼ para seleccionar “Configurar” e depois no botão **ENTER**.
- 3. Carregue no botão ▲ ou ▼ para seleccionar “Sistema” e depois no botão **ENTER**.
- 4. Carregue no botão ▲ ou ▼ para seleccionar “Reiniciar” e depois no botão **ENTER**.
- 5. Aparece o ecrã “Introduzir PIN”.
- 6. Introduza o seu actual código PIN de 4 dígitos com os botões numéricos (0~9).
 - Aparece a mensagem de aviso. Todos os valores são reinicializados se carregar sucessivamente nos botões coloridos (vermelho, verde, amarelo e azul).
- 7. Carregue no botão **EXIT** para sair.

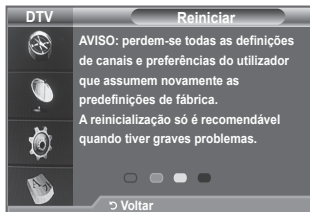

Seleccionar o idioma preferido (legendas, áudio ou teletexto)

Pode alterar o valor predefinido dos idiomas das legendas, de áudio e do teletexto.

Mostra as informações linguísticas relativamente à transmissão recebida.

1. Carregue no botão **MENU** para aceder ao menu. Carregue no botão ▲ ou ▼ para seleccionar “Menu digital” e depois no botão **ENTER**.
2. Carregue no botão ▲ ou ▼ para seleccionar “Idioma” e depois no botão **ENTER**.
3. Carregue no botão ▲ ou ▼ para seleccionar “Idioma de áudio”, “Idioma das legendas” ou “Idioma do teletexto”. Carregue no botão **ENTER**.
4. Selecciona um determinado idioma carregando várias vezes no botão ▲ ou ▼. Carregue no botão **ENTER**.
 - Inglês é a predefinição nos casos em que o idioma seleccionado não está disponível na transmissão.
5. Carregue no botão **EXIT** para sair.
 - Quando estiver a ver um programa, pode seleccionar as legendas. Quando estiver a ver um programa, pode seleccionar os idiomas de áudio.

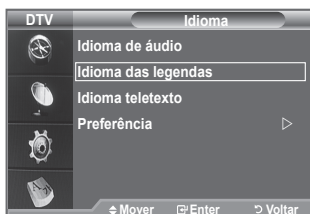
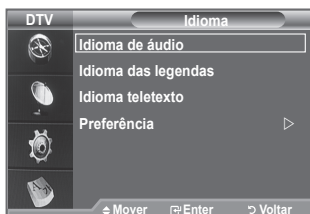

Preferência

Este menu é composto por 6 submenus:

Idioma principal, Idioma secundário, Idioma principal das legendas, Idioma secundário das legendas, Idioma principal do teletexto, Idioma secundário do teletexto.

Com esta função, os utilizadores podem seleccionar um dos idiomas (Inglês, Alemão, Italiano, Sueco, Francês, Galês, Gaélico, Irlandês, Dinamarquês, Finlandês, Espanhol, Holandês). O idioma seleccionado aqui é o predefinido para quando o utilizador selecciona um canal.

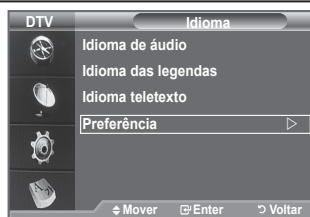

- ◆ Carregue no botão ▲ ou ▼ para seleccionar o menu pretendido (Idioma principal, Idioma secundário, Idioma principal das legendas, Idioma secundário das legendas, Idioma principal do teletexto, Idioma secundário do teletexto) e depois no botão **ENTER** . Aparecem as opções do menu seleccionado.
- ◆ Selecciono o idioma adequado carregando no botão ▲ ou ▼. Carregue no botão **ENTER** para confirmar a sua escolha.
- Se alterar a definição do idioma, o Idioma das legendas, o Idioma de áudio e o Idioma do teletexto do menu Idioma (consulte a página 42) mudam automaticamente para o idioma seleccionado.
- O Idioma das legendas, o Idioma de áudio e o Idioma do teletexto do menu Idioma mostram uma lista de idiomas suportados pelo canal actual e a selecção aparece realçada. Se alterar esta definição de idioma, a nova selecção só é válida para o canal actual. A definição alterada não muda a definição do Idioma principal das legendas, do Idioma principal nem do Idioma principal do teletexto no menu Preferência.

Configurar o software do PC (com base no Windows XP)

As definições de visualização do Windows num computador normal são apresentadas abaixo. Os ecrãs que aparecem no monitor do PC podem ser diferentes consoante a sua versão do Windows e a sua placa de vídeo. Mesmo que os ecrãs pareçam diferentes, são aplicadas, em quase todos os casos, as mesmas informações de configuração básicas. (Se tal não acontecer, contacte o fabricante do computador ou um revendedor Samsung.)

1. Primeiro, clique em "Painel de controlo" no menu Iniciar do Windows.
2. Quando aparecer a janela do painel de controlo, clique em "Aparência e temas" e aparece uma caixa de diálogo.
3. Quando aparecer a janela do painel de controlo, clique em "Visualização" e aparece uma caixa de diálogo.
4. Vá para o separador "Definições" na caixa de diálogo. Definição correcta de tamanho (resolução): ideal - 1360 X 768.

Se existir uma opção de frequência de visualização na caixa de diálogo de definições de visualização, o valor correcto é "60" ou "60 Hz". Caso contrário, basta clicar em "OK" e sair da caixa de diálogo.

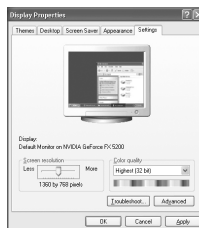

Modos de visualização

A posição e o tamanho do ecrã variam de acordo com o tipo de monitor do PC e a respectiva resolução. Recomendam-se as resoluções indicadas na tabela.

> D-Sub Entrada

Modo	Resolução	Frequência horizontal (kHz)	Frequência vertical (Hz)	Frequência do relógio em pixels (MHz)	Polaridade de sincronização (H/V)
IBM	640×350	31,469	70,086	25,175	+/-
	720×400	31,469	70,087	28,322	-/+
VESA	640×480	31,469	59,940	25,175	-/-
	640×480	37,861	72,809	31,500	-/-
	640×480	37,500	75,000	31,500	-/-
	800×600	37,879	60,317	40,000	+/+
	800×600	48,077	72,188	50,000	+/+
	800×600	46,875	75,000	49,500	+/+
	1024×768	48,363	60,004	65,000	-/-
	1024×768	56,476	70,069	75,000	-/-
	1024×768	60,023	75,029	78,750	+/+
	1360×768	47,712	60,015	85,500	+/+

> HDMI/DVI Entrada

Modo	Resolução	Frequência horizontal (kHz)	Frequência vertical (Hz)	Frequência do relógio em pixels (MHz)	Polaridade de sincronização (H/V)
VESA	640×480	31,469	59,940	25,175	-/-
	800×600	37,879	60,317	40,000	+/+
	1024×768	48,363	60,004	65,000	-/-
	1360×768	47,712	60,015	85,500	+/+

- Quando utilizar uma ligação de cabo HDMI/DVI, tem de utilizar a tomada HDMI IN 2.
- O modo entrelaçado não é suportado.
- O televisor pode não funcionar correctamente se seleccionar um formato de vídeo que não seja padrão.
- Os modos Separado e Composto são suportados. A tecnologia SOG não é suportada.

Configurar o televisor com o seu PC

➤ Carregue no botão **SOURCE** para seleccionar o modo PC.

1. Carregue no botão **MENU** para aceder ao menu.
Carregue no botão **ENTER** para seleccionar "Imagem".
2. Selecciona a opção pretendida carregando no botão **▲** ou **▼** e depois carregue no botão **ENTER**.
3. Quando estiver satisfeito com a programação, carregue no botão **ENTER**.
4. Carregue no botão **EXIT** para sair.

◆ Ajuste auto.

A regulação automática permite que o ecrã de PC se ajuste automaticamente ao sinal de vídeo recebido de um PC. Os valores Fino, Grosso e Posição são regulados automaticamente.

Configuração Fácil

1. Carregue no botão **TOOLS** no telecomando.
2. Carregue no botão **▲** ou **▼** para seleccionar "Ajuste auto.", depois carregue no botão **ENTER**.

◆ Ecrã:

Grosso/Fino

A regulação da qualidade da imagem permite remover ou reduzir o ruído da imagem. Se não conseguir retirar o ruído fazendo apenas a sintonização fina, regule a frequência o melhor possível e volte a fazer a sintonização fina. Depois de ter reduzido o ruído, volte a regular a imagem de forma a ficar alinhada no centro do ecrã.

Carregue no botão **▲** ou **▼** para seleccionar "Grosso" ou "Fino", depois carregue no botão **ENTER**.

Carregue no botão **◀** ou **▶** para regular a qualidade do ecrã.

Carregue no botão **ENTER**.

Posição

Pode ajustar a posição do ecrã do PC se não aparecer por completo no ecrã do televisor.

Carregue no botão **▲** ou **▼** para regular a Posição Vertical.

Carregue no botão **◀** ou **▶** para regular a Posição Horizontal.

Carregue no botão **ENTER**.

Repor imagem

Pode substituir todas as configurações de imagem pelos valores de fábrica.

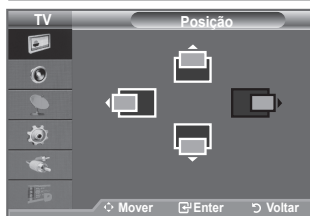
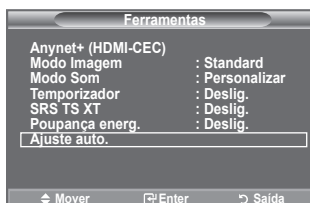
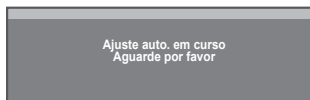

O que é o Anynet+?

Anynet+ é um sistema de rede AV que permite uma interface de utilizador AV fácil de utilizar, controlando todos os dispositivos de AV ligados através do menu Anynet+, se tiver dispositivos Samsung Electronics AV ligados.

Ligar dispositivos Anynet+

O sistema Anynet+ só suporta dispositivos AV que suportem Anynet+.

Verifique se existe uma marca de Anynet+ no dispositivo AV que vai ligar ao televisor.

Para ligar directamente ao televisor

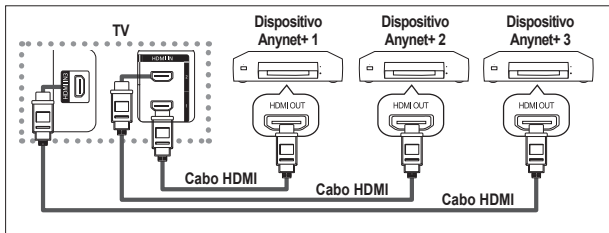

Ligue o cabo HDMI à tomada [HDMI 1], [HDMI 2] ou [HDMI 3] do televisor e à tomada HDMI OUT do dispositivo Anynet+ correspondente.

Ligar ao Home Theater

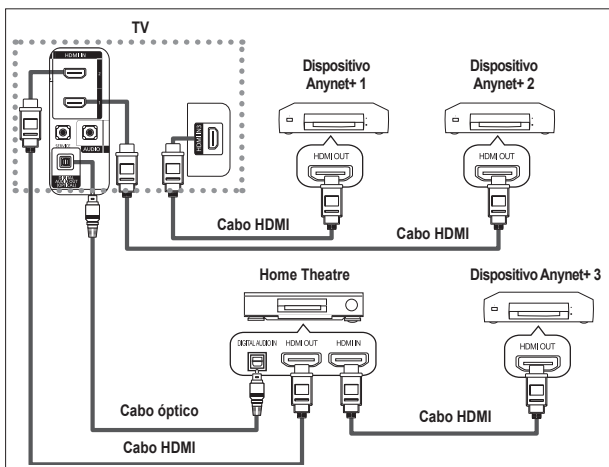

1. Ligue o cabo HDMI à tomada [HDMI 1], [HDMI 2] ou [HDMI 3] do televisor e à tomada HDMI OUT do dispositivo Anynet+ correspondente.
2. Ligue a tomada HDMI IN do home theater e a tomada HDMI OUT do dispositivo Anynet+ correspondente, utilizando o cabo HDMI.

- Ligue apenas o cabo óptico à tomada [Digital Audio Out (Optical)] do televisor e à tomada [Digital Audio Input] do receptor.
- Ligue apenas um receptor.
- Pode ouvir som de 5.1 canais através dos altifalantes do home theater. Caso contrário, só pode ouvir som estéreo de 2 canais. Ligue a Digital Audio IN (Optical) do home theater e o televisor correctamente para ouvir o som do televisor através do home theater. Contudo, não pode ouvir som do gravador BD que é enviado para o home theater através do televisor em canais 5.1, porque o televisor só emite som estéreo de 2 canais. Consulte o manual do home theater.
- Pode ligar um dispositivo Anynet+ utilizando o Cabo HDMI. Alguns cabos HDMI podem não suportar funções Anynet+.
- O Anynet+ funciona quando o dispositivo AV que suporta Anynet+ está no estado de suspensão ou ligado.
- Anynet+ unterstützt maximal 8 AV-Geräte.

Configurar o Anynet+

As seguintes definições são para utilizar as funções Anynet+.

Utilizar a função Anynet+

1. Carregue no botão **TOOLS**. Depois carregue no botão **ENTER** para seleccionar "Anynet+(HDMI-CEC)". Carregue no botão **▲** ou **▼** para seleccionar "Configurar", depois carregue no botão **ENTER**.
2. Carregue no botão **ENTER** para seleccionar "Anynet+ (HDMI-CEC)", depois carregue no botão **ENTER**.
3. Carregue no botão **▲** ou **▼** para seleccionar "Lig.", depois carregue no botão **ENTER**.
 - Activa a função "Anynet+ (HDMI-CEC)".
 - Se seleccionar "Deslig.", desactiva a função "Anynet+ (HDMI-CEC)".
 - Quando a função "Anynet+ (HDMI-CEC)" está desactivada, todas as operações relacionadas com o Anynet+ são igualmente desactivadas.



Desligar um dispositivo Anynet+ automaticamente quando o televisor estiver desligado

1. Carregue no botão **▲** ou **▼** para seleccionar "Desligar automat.", depois carregue no botão **ENTER**.
 2. Carregue no botão **▲** ou **▼** para seleccionar "Sim", depois carregue no botão **ENTER**.
 - Activa a função Desligar automático.
 - Se seleccionar "Não", a função Desligar automático é desactivada.
- Carregue no botão **EXIT** para sair.
- Para poder utilizar a função Anynet+, a definição Seleccionar dispositivo do telecomando do televisor tem de estar definida para televisor.
 - Se definir a função "Desligar automat." para "Não", os dispositivos externos ligados também são desligados quando o televisor for desligado. Contudo, se o dispositivo estiver a gravar, pode não se desligar.



Procurar e Alternar entre dispositivos Anynet+

1. Carregue no botão **TOOLS**.
Depois carregue no botão **ENTER** para seleccionar “Anynet+(HDMI-CEC)”.
2. Carregue no botão **▲** ou **▼** para seleccionar “Selec. dispositivo”, depois carregue no botão **ENTER**.
3. Carregue no botão **▲** ou **▼** para seleccionar um determinado dispositivo e depois no botão **ENTER**. É alterado para o dispositivo seleccionado.
4. Se não encontrar o dispositivo que pretende, carregue no botão **▲** ou **▼** para seleccionar “Configurar”, e depois no botão **ENTER**.
5. Carregue no botão **▲** ou **▼** para seleccionar “Proc. disp. lig.”, e depois no botão **ENTER**.
Aparece a mensagem “Configuração Anynet+ ligação”
Quando a procura de dispositivos estiver concluída, aparece uma lista dos dispositivos ligados no menu Anynet+.



- A comutação para os dispositivos seleccionados pode demorar até 2 minutos. Não pode cancelar a operação durante o processo de comutação.
- O tempo necessário para a procura de dispositivos é determinado pelo número de dispositivos ligados.
- Quando a procura de dispositivos estiver concluída, não aparece o número de dispositivos encontrados.
- Embora o televisor procure dispositivos automaticamente quando o ligar no botão **POWER**, os dispositivos ligados, quando o televisor estiver ligado ou numa outra circunstância, não aparecem na lista de dispositivos. Por isso, seleccione o menu “Proc. disp. lig.” para procurar os dispositivos.
- Se seleccionou o modo de entrada externa carregando no botão **SOURCE**, não pode utilizar a função Anynet+. Comute para um dispositivo Anynet+ utilizando o botão **TOOLS**.



Menu Anynet+

O menu Anynet+ muda, dependendo do tipo e do estado dos dispositivos Anynet+ ligados ao televisor.

Menu Anynet+	Descrição
Ver TV	Passa do modo Anynet+ para o modo de transmissão televisiva.
Selec.dispositivo	O seu televisor liga-se ao dispositivo correspondente.
Gravar	A gravação começa (este menu funciona só com um dispositivo que suporte a gravação).
Menu no dispositivo	Aparece o menu do dispositivo ligado. Exemplo. Se tiver ligado um Gravador DVD, aparece o menu de títulos do Gravador DVD.
Func. do dispositivo	Aparece o menu de controlo da reprodução do dispositivo ligado. Exemplo. Se tiver ligado um Gravador DVD, aparece o menu de controlo da reprodução do Gravador DVD.
Receiver	O som sai através do receptor.
Configurar	Podem configurar o ambiente para utilizar o Anynet+.

Botões do telecomando do televisor disponíveis no modo Anynet+

Tipo de dispositivo	Estado de funcionamento	Botões disponíveis
Dispositivo Anynet+	Depois de comutar para o dispositivo, quando aparecer no ecrã o menu do dispositivo correspondente.	Botões numéricos Botões ▲/▼/◀/▶/ENTER Botões coloridos Botão EXIT
	Depois de comutar para o dispositivo, enquanto reproduz um ficheiro	◀◀ (Procura para trás)/ ▶▶ (Procura para a frente)/ ■ (Parar)/▶ (Reproduzir) ⏸ (Pausa)
Dispositivo com sintonizador incorporado	Depois de comutar para o dispositivo, quando estiver a ver um programa televisivo	Botão PⓂ/Ⓜ
Dispositivo de Áudio	Quando o receptor estiver activado	Botão ▲ +/− Botão MUTE

- A função Anynet+ só funciona quando o telecomando estiver definido para o televisor.
- O botão  só funciona enquanto estiver no estado de gravação.
- Não consegue controlar os dispositivos Anynet+ utilizando os botões existentes no televisor. Só consegue controlar os dispositivos Anynet+ utilizando o telecomando do televisor.
- O telecomando do televisor pode não funcionar sob determinadas condições. Neste caso, volte a seleccionar o dispositivo Anynet+.
- As funções Anynet+ não funcionam com os produtos de outros fabricantes.
- No modo Anynet+, os botões coloridos podem não funcionar devidamente.
- As operações ,  podem diferir dependendo do dispositivo.

Gravar

Pode gravar um programa televisivo utilizando um gravador.

Carregue no botão .

A gravação começa (só quando ligar o dispositivo Anynet+ que permite a gravação).

- O programa de televisão actual é gravado no estado Ver televisão. Se estiver a ver imagens através de outro dispositivo, são essas imagens que são gravadas.
- Também pode gravar as streams de origem seleccionando “Gravar” depois de carregar no botão **TOOLS**.
- Antes de gravar, verifique se a tomada da antena está correctamente ligada ao dispositivo de gravação. Para informações sobre como ligar a antena ao dispositivo de gravação, consulte o manual do utilizador respectivo.

Ouvir através de um receptor

Pode ouvir o som através de um receptor e não pelo altifalante do televisor.

1. Carregue no botão **TOOLS**. Depois carregue no botão **ENTER** para seleccionar “Anynet+(HDMI-CEC)”. Carregue no botão ▲ ou ▼ para seleccionar “Receiver”, depois carregue no botão **ENTER**.
 2. Carregue no botão ◀ ou ▶ para seleccionar “Lig.”, depois carregue no botão **ENTER**.
Agora pode ouvir o som através do receptor.
 3. Carregue no botão **EXIT** para sair.
- Quando o receptor estiver definido para Ligado, pode ouvir o som do televisor através do receptor de 2 canais.
 - Se o receptor for exclusivo para home theater (só suporta áudio), pode não aparecer na lista de dispositivos.
 - O receptor só funciona depois de ligar a tomada óptica do televisor e o receptor adequadamente.
 - Se um conteúdo tiver problemas de direitos de autor, pode não conseguir ouvir correctamente através do receptor.
 - Se houver um corte de corrente para o televisor quando o “Receiver” estiver definido para “Lig.” (devido ao cabo de alimentação não estar ligado, ou por causa de uma falha na alimentação), o “Altifalante do televisor” pode ser configurado para “Deslig.” quando ligar o televisor novamente. (consulte a página 22)



Antes de solicitar assistência técnica, verifique os seguintes pontos

Sintoma	Solução
O Anynet+ não funciona.	<ul style="list-style-type: none"> ■ Verifique se o dispositivo é um dispositivo Anynet+. O sistema Anynet+ só suporta dispositivos Anynet+. ■ Ligue apenas um receptor. ■ Verifique se o cabo de alimentação do dispositivo Anynet+ está ligado correctamente. ■ Verifique as ligações por cabo Video/Audio/HDMI do dispositivo Anynet+. ■ Verifique se Anynet+ (HDMI-CEC) está definido para Lig. no menu de configuração Anynet+. ■ Verifique se o telecomando do televisor está no modo TV. ■ Verifique se é um telecomando exclusivo para o Anynet+. ■ O Anynet+ não funciona em determinadas condições (Pesquisar canais, Plug & Play, etc.) ■ Quando ligar ou desligar o Cabo HDMI, volte a procurar os dispositivos ou reinicie o televisor. ■ Verifique se a função Anynet+ do dispositivo Anynet+ está na posição Lig. (Ligada).
Quero iniciar o Anynet+.	<ul style="list-style-type: none"> ■ Verifique se o dispositivo Anynet+ está correctamente ligado ao televisor e se o Anynet+ (HDMI-CEC) está definido para Ligado no menu de configuração Anynet+. ■ Carregue no botão TV/DTV do telecomando para mudar para o televisor. Depois carregue no botão TOOLS para apresentar o menu Anynet+ e seleccionar um menu pretendido.
Quero sair do Anynet+.	<ul style="list-style-type: none"> ■ Selecciona Ver TV no menu Anynet+. ■ Carregue no botão SOURCE do telecomando do televisor e selecione um dispositivo que não seja Anynet+. ■ Carregue em qualquer uma das opções P@/☉, CH LIST, PRE-CH, para mudar para o modo de televisor (o botão de canal só funciona quando não estiver ligado um dispositivo Anynet+ com sintonizador incorporado).
A mensagem Ligação a Anynet+ dispositivo aparece no ecrã.	<ul style="list-style-type: none"> ■ Não pode utilizar o telecomando quando estiver a configurar o Anynet+ ou a mudar para um modo de visualização. ■ Utilize o telecomando quando a configuração do Anynet+ ou a comutação para o modo de visualização estiverem concluídos.
O dispositivo Anynet+ não reproduz.	Não pode utilizar a função de jogos enquanto com a função Plug & Play em curso.
Não aparece o dispositivo ligado.	<ul style="list-style-type: none"> ■ Verifique se o dispositivo suporta as funções Anynet+. ■ Verifique se o Cabo HDMI está correctamente ligado. ■ Verifique se Anynet+ (HDMI-CEC) está programado para Lig. no menu de configuração Anynet+. ■ Procure novamente dispositivos Anynet+. ■ Só pode ligar um dispositivo Anynet+ utilizando o Cabo HDMI. Alguns cabos HDMI podem não suportar funções Anynet+. ■ Se for interrompido por uma situação anómala, tal como a desconexão do Cabo HDMI ou do cabo de alimentação, ou por uma falha na corrente, por favor repita a pesquisa de dispositivos.
Não consegue gravar o programa de Televisão.	Verifique se a tomada da antena do dispositivo de gravação está bem ligada.
O som do televisor não sai pelo receptor.	Ligue o cabo óptico entre o televisor e o receptor.

Função de teletexto

A maioria das estações de televisão fornece serviços de informação por escrito através da função de teletexto. A página de índice do serviço de teletexto fornece informações sobre como utilizar o serviço. Além disso, pode seleccionar várias opções de acordo com os seus requisitos utilizando os botões do telecomando.

➤ Para que as informações de teletexto sejam apresentadas correctamente, é preciso que a recepção dos canais se processe em boas condições. Caso contrário, podem faltar informações ou podem não aparecer algumas páginas.

- 1  (Sair)
Sair do ecrã de teletexto.
- 2  (índice)
Utiliza-se para ver a página de índice (conteúdo) a qualquer momento em que está a visualizar o teletexto.
- 3  (memorizar)
Utiliza-se para memorizar as páginas do teletexto.
- 4  (tamanho)
Carregue para ver as letras com o dobro do tamanho na metade superior do ecrã. Para as ver na metade inferior do ecrã, carregue novamente. Para ver o ecrã normal, carregue mais uma vez.
- 5  (mostrar)
Utiliza-se para ver texto oculto (respostas a jogos de perguntas e respostas, por exemplo) Para ver o ecrã normal, carregue novamente no botão.
- 6  (teletexto activado/visualização mista)
Carregue para activar o modo de teletexto depois de seleccionar o canal com o serviço de teletexto. Carregue duas vezes para sobrepor o ecrã de transmissão actual ao teletext.
- 7  (modo)
Carregue para seleccionar o modo de teletexto (LIST/FLOF). Se carregar enquanto estiver no modo LIST, muda para o modo de guardar em lista. No modo de guardar em lista, pode guardar a página de teletexto numa lista com o botão  (memorizar).
- 8  (página secundária)
Utiliza-se para ver a página secundária disponível.
- 9  (página para cima)
Utiliza-se para ver a próxima página do teletexto.
- 10  (página para baixo)
Utiliza-se para ver a página anterior do teletexto.
- 11  (modo de espera)
Utiliza-se para manter o ecrã numa determinada página, se a página seleccionada estiver ligada a várias páginas secundárias que aparecem automaticamente em sequência. Para retomar, carregue novamente neste botão.
- 12  (cancelar)
Utiliza-se para ver a emissão enquanto procura uma página.
- 13 **Botões coloridos (vermelho/verde/amarelo/azul)**
Se a estação emissora utilizar o sistema FASTEXT, os diferentes tópicos apresentados na página de teletexto aparecem codificados com cores. Para os seleccionar, carregue nos botões coloridos. Carregue num desses botões correspondente à opção pretendida. A página é apresentada com outras informações às cores que pode seleccionar da mesma forma. Para aceder à página anterior ou seguinte, carregue no botão colorido correspondente.

➤ Pode alterar páginas de teletexto com os botões numéricos do telecomando.

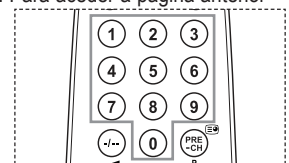
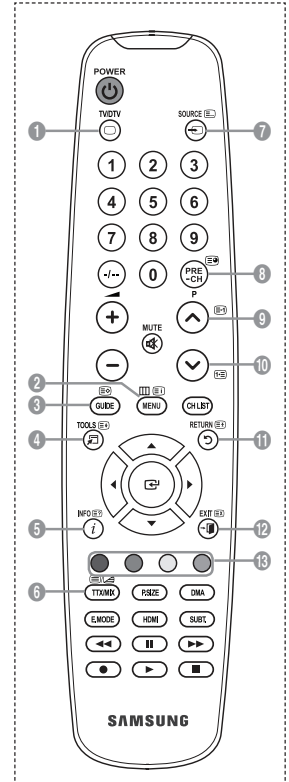

As páginas do teletexto estão divididas em seis categorias:

Parte	Conteúdo
A	Número da página seleccionada.
B	Nome da estação emissora.
C	Número da página actual ou indicações da procura.
D	Data e hora.
E	Texto.
F	Informações sobre o estado. Informações FASTEXT

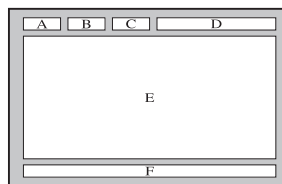

- As informações de teletexto são muitas vezes divididas em várias páginas mostradas em sequência e às quais pode aceder:
 - ◆ Introduzindo o número da página
 - ◆ Seleccionando um título numa lista
 - ◆ Seleccionando um título a cores (sistema FASTEXT)
- Carregue no botão **TV/DTV** para sair do teletexto.

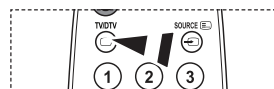

Ajuste montagem na parede (Vendida Separadamente)(consoante o modelo)

Após instalar o dispositivo de montagem na parede, a posição do televisor pode ser ajustada facilmente.

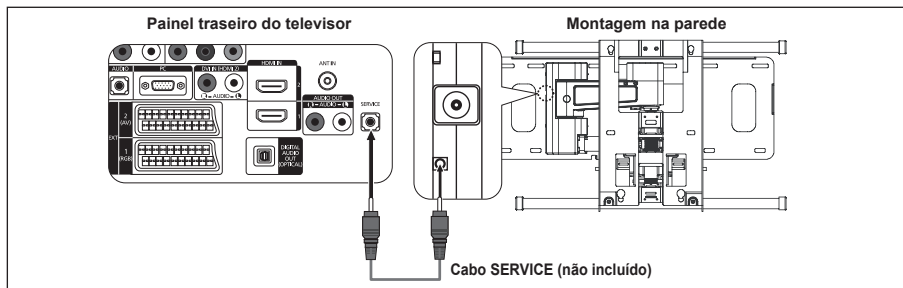

Aceder ao menu

- Carregue nos botões ▲, ▼, ◀ ou ▶ no telecomando.
 - Aparece o ecrã Montagem na Parede.
 - Se o ecrã Montagem na Parede não aparece quando carrega num botão direccional enquanto vê televisão, utilize o menu para aceder ao ecrã.
- Carregue no botão **MENU** para ver o menu.
 - Carregue no botão ▲ ou ▼ para seleccionar “Configurar”, depois carregue no botão **ENTER**.
- Carregue no botão ▲ ou ▼ para seleccionar “Ajuste montagem na parede”, depois carregue no botão **ENTER**.



Memorizar a Posição

- Ajuste a posição desejada com os botões ▲, ▼, ◀, ▶.
 - Quando carrega num botão de seta sem haver algum OSD no ecrã do televisor, aparece o ecrã de Ajuste.
 - Carregue no botão **INFO** para repor as definições.
 - Carregue no botão ◀ ou ▶ para seleccionar “Sim”, e depois carregue no botão **ENTER**. A predefinição da posição é reposta.
- Carregue no botão azul.
 - Carregue nos botões ▲ e ▼ para seleccionar um modo de memorização da Posição 1, Posição 2 ou Posição 3 de modo a guardar a posição actual.
 - Para não guardar a posição actual, carregue no botão **RETURN**.
 - Na selecção do modo de guardar, não pode utilizar os Botões Coloridos.
- Carregue no botão **ENTER** para guardar.
 - Quando a Posição 1 é seleccionada, aparece a mensagem “Guardou a posição actual como Posição1”.
- Carregue no botão **ENTER**.
 - A Posição guardada aparece no lado esquerdo do OSD.

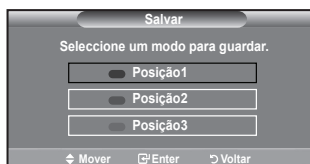
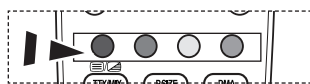

Mudar para a posição memorizada

1. Complete o Passo 1 de "Aceder ao menu".
2. Ao carregar num Botão Colorido (Vermelho, Verde, Amarelo) muda a montagem na parede para a posição guardada.
 - Pode mudar a montagem na parede para uma das 3 posições previamente definidas, carregando no botão Vermelho (Posição 1), Verde (Posição 2) ou Amarelo (Posição 3).
 - Se ajustar a posição após ter mudado para uma posição previamente definida, o ecrã de posição desaparece.



- Para instalar a montagem de parede, consulte o Manual de Instruções fornecido.
- Para a instalação do produto e a montagem e mudança da montagem de parede, certifique-se de que consulta uma empresa de montagem especializada.
- Este manual de instalação é válido para instalação da montagem de parede numa parede. Para instalar noutros materiais de construção, contacte o revendedor mais próximo.
- A montagem na parede não funciona se a função Anynet+ estiver activada.
- Os modelos de 37 e 40 polegadas não são compatíveis com o antigo modelo eléctrico de montagem na parede (WMN5090A*).



Utilizar o cadeado Kensington anti-roubo (consoante o modelo)

O dispositivo de bloqueio Kensington serve para 'fixar' fisicamente o sistema quando o utilizar num local público. O aspecto e o método de bloqueio podem ser diferentes da ilustração dependendo do fabricante. Consulte o manual fornecido com o bloqueio Kensington para uma utilização correcta. O dispositivo de bloqueio tem que ser adquirido separadamente.

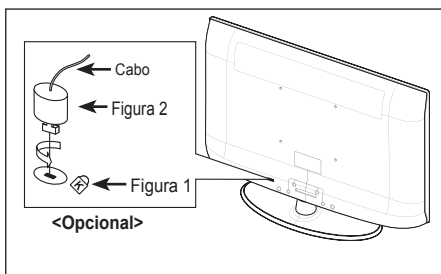
1. Introduza o dispositivo de bloqueio na ranhura Kensington do televisor LCD (Figura 1) e rode-o na direcção de bloqueio (Figura 2).
 2. Ligue o cabo do cadeado Kensington.
 3. Fixe o cadeado Kensington a uma secretária ou a um objecto estático pesado.
- A posição do cadeado Kensington varia consoante o respectivo modelo.



Resolução de problemas: Antes de contactar a assistência técnica

Não há som nem imagem.	<ul style="list-style-type: none">• Verifique se o cabo de alimentação está ligado a uma tomada de parede.• Certifique-se de que carregou no botão  do seu televisor.• Verifique as definições de contraste e brilho da imagem.• Verifique o volume.
A imagem está normal mas não se ouve o som.	<ul style="list-style-type: none">• Verifique o volume.• Verifique se carregou ou não no botão MUTE  do telecomando.• Verifique se o "Altifalante do televisor" está ligado.
O ecrã está preto e o indicador luminoso de corrente está a piscar.	<ul style="list-style-type: none">• No computador, verifique: corrente, cabo de sinal.• O televisor está a utilizar o sistema de gestão de energia.• Mova o rato do computador ou carregue numa tecla do teclado.
Não há imagem ou a imagem está a preto e branco.	<ul style="list-style-type: none">• Regule as definições de cor.• Verifique se o sistema de transmissão seleccionado está correcto.
Interferências no som e na imagem.	<ul style="list-style-type: none">• Tente identificar o aparelho eléctrico que está a provocar interferências no televisor e afaste-o.• Ligue o televisor a uma tomada diferente.
A imagem está esbatida ou tem chuva, o som sai distorcido.	<ul style="list-style-type: none">• Verifique a direcção, a localização e as ligações da antena. Estas interferências ocorrem normalmente devido à utilização de uma antena interna.
O telecomando não funciona.	<ul style="list-style-type: none">• Substitua as pilhas do telecomando.• Limpe a parte superior do telecomando (janela de transmissão).• Verifique os terminais das pilhas.
Aparece a mensagem 'Verificar cabo sinal.'	<ul style="list-style-type: none">• Verifique se o cabo de sinal está correctamente ligado ao PC ou às fontes de vídeo.• Verifique se o PC ou as fontes de vídeo estão ligados.
No modo PC, aparece a mensagem 'Função Não Serviço'.	<ul style="list-style-type: none">• Verifique a resolução máxima e a frequência do adaptador de vídeo.• Compare estes valores com os dados apresentados na secção Modos de visualização.
A imagem danificada aparece no canto do ecrã.	Se "Digitalização prec." for seleccionado em alguns dispositivos externos, a imagem danificada pode aparecer no canto do ecrã. Este sintoma é provocado por dispositivos externos, não pelo televisor.
Aparece a mensagem 'Repõe os valores predefinidos'.	Esta mensagem aparece quando carrega no botão EXIT de modo contínuo durante algum tempo. Os valores predefinidos do produto são repostos.

O LCD TFT utiliza um painel constituído por subpixels (3 133 440) que necessitam de uma tecnologia sofisticada para serem reproduzidos. No entanto, podem existir alguns pixels claros ou escuros no ecrã. Estes pixels não afectam o desempenho do produto.

Características técnicas e ambientais

Nome do modelo	LE32A436/LE32A437	LE37A436/LE37A437
Tamanho do ecrã (na diagonal)	32 polegadas	37 polegadas
Resolução de PC	1360 X 768 @ 60 Hz	1360 X 768 @ 60 Hz
Som Saída	10W x 2	10W x 2
Dimensões (L X P X A) Televisor apenas Com base	796 X 79 X 531 mm 796 X 252 X 580 mm	916 X 87 X 572 mm 916 X 300 X 652 mm
Peso com base	13 kg	18 kg
Características ambientais Temperatura de funcionamento Humidade de funcionamento Temperatura de armazenamento Humidade de armazenamento	10 °C a 40 °C (50 °F a 104 °F) 10 % a 80 %, sem condensação -20 °C a 45 °C (-4 °F a 113 °F) 5 % a 95 %, sem condensação	10 °C a 40 °C (50 °F a 104 °F) 10 % a 80 %, sem condensação -20 °C a 45 °C (-4 °F a 113 °F) 5 % a 95 %, sem condensação
Rotação da base (Esquerda / Direita)	-20° ~ 20°	-20° ~ 20°

Nome do modelo	LE40A436/LE40A437
Tamanho do ecrã (na diagonal)	40 polegadas
Resolução de PC	1360 X 768 @ 60 Hz
Som Saída	10W x 2
Dimensões (L X P X A) Televisor apenas Com base	971 X 87 X 628 mm 971 X 300 X 687 mm
Peso com base	21 kg
Características ambientais Temperatura de funcionamento Humidade de funcionamento Temperatura de armazenamento Humidade de armazenamento	10 °C a 40 °C (50 °F a 104 °F) 10 % a 80 %, sem condensação -20 °C a 45 °C (-4 °F a 113 °F) 5 % a 95 %, sem condensação
Rotação da base (Esquerda / Direita)	-20° ~ 20°

- O design e as características técnicas estão sujeitos a alterações sem aviso prévio.
- Este dispositivo é um aparelho digital de Classe B.
- Para informações sobre a fonte de alimentação e o consumo de energia, veja a etiqueta colada ao produto.

SAMSUNGOVA ZASTOPNIŠTVA PO SVETU

Če imate kakršnokoli vprašanje ali komentar glede Samsungovih izdelkov, se obrnite na SAMSUNGOV center za pomoč strankam. (Za več informacij si oglejte hrbtno platnico.)

Varnostni ukrepi pri prikazu mirujoče slike

Mirujoča slika lahko trajno poškoduje TV-zaslon.

- Mirujoče slike ne prikazujte na LCD-zaslonu dlje kot 2 uri, saj lahko povzroči zadrževanje slike na zaslonu.

Tako zadrževanje slike se imenuje tudi "ožig zaslona".

Da bi se izognili takemu zadrževanju slike, pri prikazovanju mirujoče slike zmanjšajte stopnjo svetlosti in kontrasta zaslona.

-  Dolgotrajno gledanje LCD-TV v formatu slike 4:3 lahko na levi in desni strani ter na sredini zaslona povzroči sledi okvirja zaradi različnega svetlobnega oddajanja na zaslonu. Predvajanje DVD-ja ali uporaba igralne konzole lahko povzroči podobne učinke. Garancija ne vključuje poškodb, ki so nastale na tak način.
- Če je na zaslonu dlje časa prikazana mirujoča računalniška slika ali slika iz video igrice, to lahko povzroči delni prikaz zakasnele slike.
Ta učinek preprečite tako, da ob prikazu mirujočih slik zmanjšate svetlost in kontrast.

Vsebina

PRIKLUJUČITEV IN PRIPRAVA TV-JA

◆ Seznam delov	2
◆ Nameščanje stojala	2
◆ Namestitev kompleta za pritrditev na steno	2
◆ Ogled nadzorne plošče	3
◆ Ogled plošče s priključki	4
◆ Ogled daljinskega upravljalnika	7
◆ Vstavljanje baterij v daljinski upravljalnik	8
◆ Vklop in izklop	8
◆ Preklop televizorja v stanje pripravljenosti	8
◆ Ogled menijev	9
◆ Uporaba gumba TOOLS	9
◆ Plug & Play	10

NASTAVITEV KANALOV

◆ Samodejno shranjevanje kanalov	11
◆ Ročno shranjevanje kanalov	12
◆ Dodajanje/zaklepanje kanalov	13
◆ Razvrščanje shranjenih kanalov	14
◆ Poimenovanje kanalov	14
◆ Fina naravnava kanalov	15
◆ LNA (ojačevalnik šibkega kanala)	15

NASTAVITEV SLIKE

◆ Sprememba slikovnega standarda	16
◆ Prilagoditev slike po meri	17
◆ Konfiguracija podrobnih nastavitvev slike	17
◆ Ponastavitev nastavitvev slike na tovarniške vrednosti	18
◆ Konfiguracija možnosti slike	19

NASTAVITEV ZVOKA

◆ Zvočne funkcije	21
◆ Izbira zvočnega načina	22
◆ Priključitev slušalk (naprodaj posebej)	22

NASTAVITEV ČASA

◆ Nastavitev in prikaz trenutnega časa	23
◆ Nastavitev izklopnega časovnika	23
◆ Samodejni vklop in izklop televizorja	24

OPIS FUNKCIJ

◆ Izbira jezika	24
◆ Melody / Entertainment / Energy Saving	25
◆ Izbira vira	26
◆ Urejanje imen vhodnih virov	27

UPORABA FUNKCIJE DTV-JA

◆ Predogled sistema menjav DTV	28
◆ Samodejna posodobitev seznama kanalov	29
◆ Ročna posodobitev seznama kanalov	29
◆ Urejanje priljubljenih kanalov	30
◆ Izbira seznama kanalov	32
◆ Prikaz informacij o programu	32
◆ Ogled informacij EPG (elektronski programski vodič)	33
◆ Uporaba seznama načrtovanih programov	34
◆ Nastavitev privzetega vodiča	34
◆ Ogled vseh in priljubljenih kanalov	35
◆ Prilagajanje prosojnosti menija	35
◆ Nastavitev starševske ključavnice	36
◆ Nastavitev podnaslovov	37
◆ Nastavitev načina podnaslovov	37
◆ Izbira oblike avdio zapisa	37
◆ Izbira zvočnega opisa	38
◆ Izbira digitalnega besedila (samo Združeno kraljestvo)	38
◆ Izbira časovnega pasa (samo Španija)	39
◆ Ogled informacij o izdelku	39
◆ Preverjanje informacij o signalu	40
◆ Nadgradnja programske opreme	40
◆ Ogled splošnega vmesnika	41
◆ Izbira menija splošnega vmesnika	41
◆ Ponastavljanje	42
◆ Izbira želenega jezika (podnaslovi, avdio ali teletekst)	42
◆ Nastavitev	43

NASTAVITEV PC-JA

◆ Nastavitev programske opreme PC-ja (na osnovi Windows XP)	44
◆ Načini zaslona	44
◆ Nastavitev televizorja z računalnikom	45

SISTEM ANYNET+

◆ Kaj je Anynet+?	46
◆ Priključitev naprav v sistem Anynet+	46
◆ Nastavitev sistema Anynet+	47
◆ Iskanje naprav v sistemu Anynet+ in preklapljanje med njimi	48
◆ Snemanje	50
◆ Poslušanje prek sprejemnika Snemanje	50
◆ Kontrolni seznam, ki ga preglejte, preden se obrnete na servis	51

PRIPOROČILA ZA UPORABO

◆ Funkcija teleteksta	52
◆ Samodejni stenski nosilec (naprodaj posebej) (odvisno od modela)	54
◆ Uporaba ključavnice Kensington proti kraji (odvisno od modela)	55
◆ Odpravljanje težav: Preden se obrnete na servisno osebje	56
◆ Tehnični in okoljski podatki	57



Simbol

Pritisnite



Opomba



Gumb na dotik

Seznam delov

Preverite, ali ste z LCD-televizorjem dobili naslednje predmete.
Če kateri predmet manjka, se obrnite na prodajalca.

					
Daljinski upravljalnik in baterije (AAA x 2)	Napajalni kabel	Pokrov za podstavek	Vijak za stojalo X 4	Stojalo	Čistilna krpicica
• Uporabniška navodila	• Garancijska kartica	• Varnostni priročnik	• Registracijske kartice		

- Garancijska kartica / Varnostni priročnik / Registracijske kartice (ni na voljo na vseh lokacijah)
- Stojalo in vijak za stojalo morda nista priložena, odvisno od modela.

Nameščanje stojala

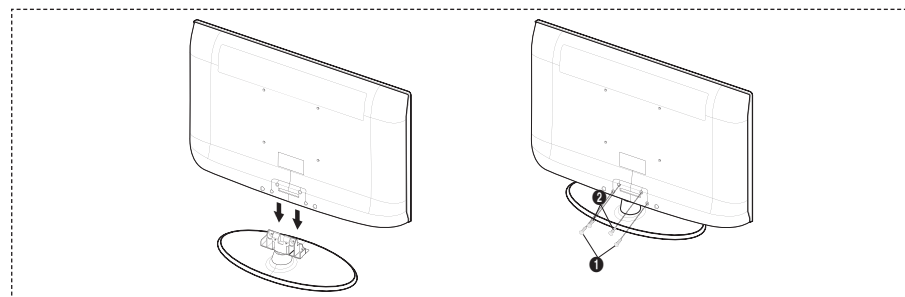

- Televizor LCD pritrdite na stojalo.
 - Priporočljivo je, da ga nosi več oseb.
 - Pri sestavljanju pazite na sprednjo in zadnjo stran stojala.
- Najprej privijte vijaka na položaju ① in nato vijaka na položaju ②.
 - Izdelek postavite pokonci in privijte vijake. Če vijake privijete, ko televizor LCD leži, se lahko nagne vstran.
 - Stojalo se namesti pri modelih s 37- ali večpalčnim zaslonom.

Namestitev kompleta za pritrditev na steno

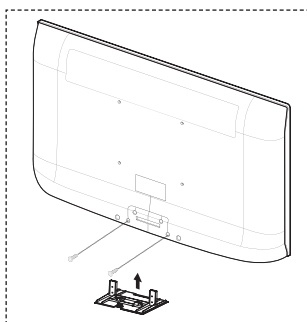

Z elementi za pritrditev na steno (naprodaj posebej) lahko televizor pritrdite na steno.

Za podrobne informacije o pritrditvi na steno si oglejte navodila, ki so priložena elementom za pritrditev na steno. Če nameščate nosilec za pritrditev na steno, se za pomoč obrnite na tehnika.

Samsung Electronics ne odgovarja za poškodovanje izdelka ali telesne poškodbe, če se odločite, da boste sami namestili televizor.



Kompleta za pritrditev na steno ne nameščajte, ko je TV vklopljen. To lahko povzroči telesne poškodbe zaradi električnega šoka.

- Odstranite stojalo in spodnjo luknjo pokrijte s pokrovom ter pritrdite z dvema vijakoma.

Ogled nadzorne plošče

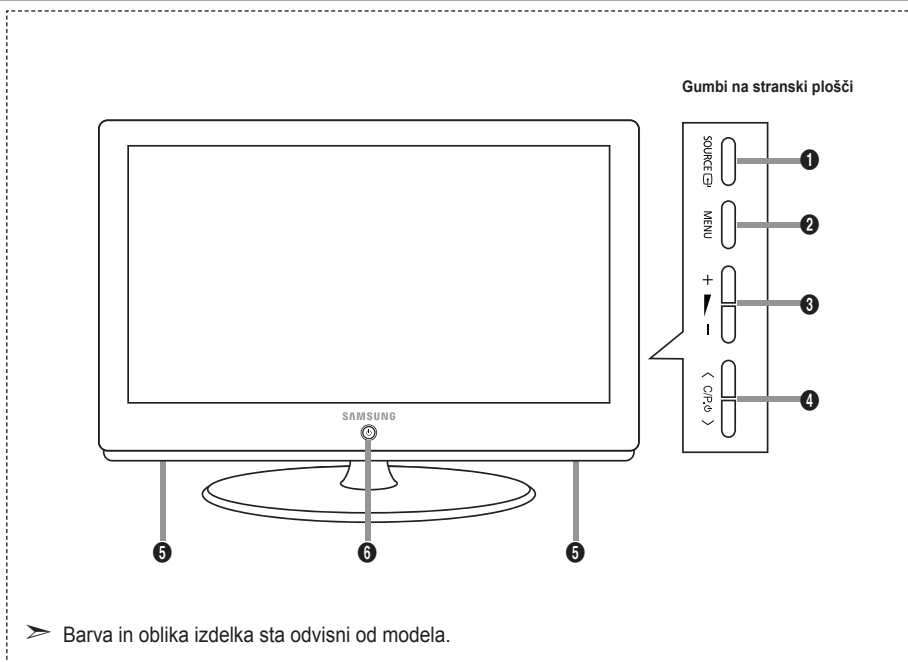

➤ Barva in oblika izdelka sta odvisni od modela.

1 SOURCE

Preklaplja med vsemi razpoložljivimi vhodnimi viri (TV, Ext.1, Ext.2, AV, S-Video, Component, PC, HDMI1, HDMI2, HDMI3, DTV). Ta gumb v meniju na zaslonu uporabljajte kot gumb **ENTER** na daljinskem upravljalniku.

2 MENU

Pritisnite za ogled menija na zaslonu s funkcijami televizorja.

3 + ▸ -

Pritisnite za znižanje ali zvišanje glasnosti. Na meniju na zaslonu uporabljajte gumba + ▸ - kot gumba ◀ in ▶ na daljinskem upravljalniku.

4 < C/P >

Pritisnite za menjavo kanala.

Na meniju na zaslonu uporabljajte gumba < C/P > kot gumba ▲ in ▼ na daljinskem upravljalniku. (Brez daljinskega upravljalnika lahko televizor vklopite z gumbi za kanale.)

5 Zvočniki

6 (Napajanje)

Pritisnite za vklop in izklop TV.

Indikator napajanja

Utripa in se ugasne, ko je napajanje vklopljeno, in zasveti v stanju pripravljenosti.

Senzor daljinskega upravljalnika

Daljinski upravljalnik usmerite proti tej točki na televizorju.

Ogled plošče s priključki

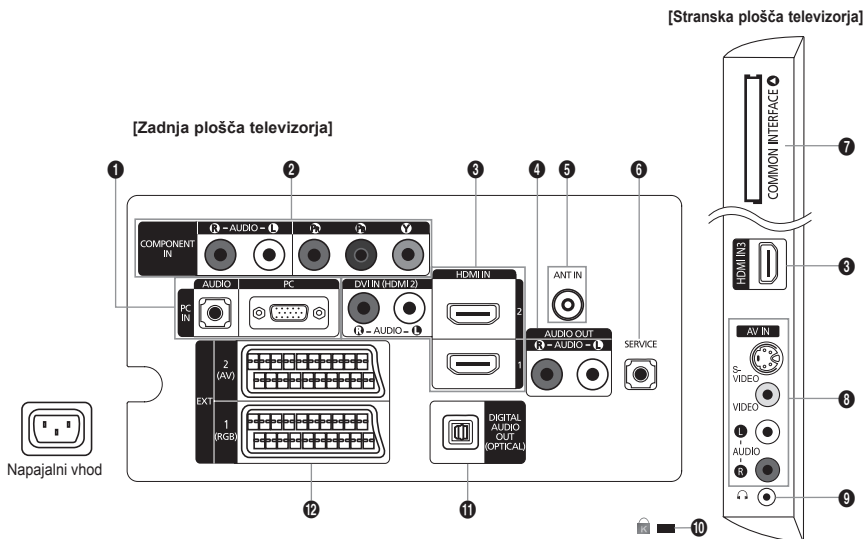

➤ Barva in oblika izdelka sta odvisni od modela.

➤ Vsakič ko na televizor priključite zunanjo napravo, mora biti napajanje e-note izklopljeno.

➤ Ko priključujete zunanjo napravo, mora biti barva priključka enaka barvi kabla.

1 PC IN [PC] / [AUDIO]

- Za povezavo z vtičem video in avdio izhoda na računalniku.

2 COMPONENT IN

- Priključite komponentne video kable (dodatno) na spojnik komponente ("P_R", "P_B", "Y") na hrbtni strani televizorja in druge konce na ustrezne spojnike video izhoda komponente na DTV ali DVD-predvajalniku.
- Če želite priključiti tako sprejemnik kot DTV (ali DVD-predvajalnik), priključite sprejemnik na DTV (ali DVD-predvajalnik) ter DTV (ali DVD-predvajalnik) priključite na spojnik komponente ("P_R", "P_B", "Y") na televizorju.
- Spojniki P_R, P_B in Y na komponentnih napravah (DTV ali DVD-predvajalnik) imajo včasih oznako Y, B-Y in R-Y ali Y, Cb in Cr.
- Priključite avdio RCA-kabla (dodatno) na [R-AUDIO-L] na hrbtni strani televizorja in druga konca na ustrezne spojnike avdio vhoda na DTV ali DVD-predvajalniku.

3 HDMI IN 1, HDMI IN 2, HDMI IN 3

- Podpira povezave med AV-napravami, ki omogočajo HDMI-povezavo (sprejemniki, DVD-predvajalniki).
- Ta povezavo HDMI s HDMI ne potrebujete dodatne avdio povezave.
- Ko uporabljate kabel HDMI/DVI, morate uporabiti vtič HDMI IN2.

➤ Kaj je HDMI?

- "Večpredstavnostni vmesnik z visoko razločljivostjo" omogoča prenos digitalnih video podatkov z visoko razločljivostjo in več kanalov digitalnega avdia.
- Spojnik HDMI/DVI podpira DVI-povezavo do razširjene naprave z ustreznim kablom (ni priloženo). HDMI in DVI se razlikujeta po tem, da je naprava HDMI manjša, da ima vgrajeno funkcijo kodiranja HDCP (zaščita pred kopiranjem za širokopasovno digitalno vsebino) in da podpira večkanalni digitalni avdio.

DVI IN (HDMI 2) [R-AUDIO-L]

- Avdio izhodi DVI za zunanje naprave.
- Podprti modeli za HDMI/DVI in komponentno

	480i	480p	576i	576p	720p	1080i
HDMI/DVI, 50Hz	X	X	X	O	O	O
HDMI/DVI, 60Hz	X	O	X	X	O	O
Komponentno	O	O	O	O	O	O

4 AUDIO OUT [R-AUDIO-L]

- Priključite avdio RCA-kabla na AUDIO OUT [R-AUDIO-L] na hrbtni strani televizorja in druga konca na ustrezne spojnik avdio vhoda na ojačevalniku ali DVD-domačem kinu.

5 ANT IN

Za pravilno gledanje televizijskih kanalov mora televizor signal sprejemati iz enega izmed naslednjih virov:

- Zunanja antena / kabelsko televizijsko omrežje / satelitsko omrežje

6 SERVICE

- Spojnik samo za SERVICE.
- To povežite z vtičnico na dodatnem stenskem nosilcu. Tako boste lahko prilagajali kot gledanja TV z daljinskim upravljalnikom.

7 Reža COMMON INTERFACE

- Če kartica za splošni vmesnik ni vstavljena, se pri nekaterih kanalih na zaslonu prikaže sporočilo "Scrambled Signal".
- V 2-3 minutah se prikažejo informacije o združitvi s telefonsko številko, ID-jem kartice za splošni vmesnik, ID-jem gostitelja ter druge informacije. Če se prikaže sporočilo o napaki, se obrnite na ponudnika storitev.
- Ko je konfiguracija informacij o kanalih dokončana, se prikaže sporočilo "Updating Completed" (Posodabljanje dokončano), kar pomeni, da je seznam kanalov zdaj posodobljen.

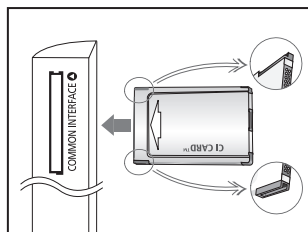

- Kartico za splošni vmesnik dobite pri lokalnem ponudniku kableske televizije. Kartico za splošni vmesnik odstranite tako, da jo previdno izvlečete z rokami, saj se pri padcu lahko poškoduje.
- CI-kartico vstavite v smeri, kot je označena na njej.
- Mesto reže COMMON INTERFACE je odvisno od modela.

8 S-VIDEO ali VIDEO / R-AUDIO-L

- Priključite kabel RCA ali S-VIDEO na ustrezno zunanjo A/V-napravo, kot je videorekorder, DVD-predvajalnik ali videokamera.
- Priključite avdio RCA-kabla na "R-AUDIO-L" na televizorju in druga konca na ustrezne spojnice avdio izhoda na A/V-napravi.

9 Vtič za slušalke

- Slušalke lahko priključite na izhod za slušalke na televizorju. Ko so priključene slušalke, je zvok iz vgrajenih zvočnikov onemogočen.

10 Ključavnica Kensington (odvisno od modela)

- Ključavnica Kensington (dodatno) je naprava, ki se uporablja za fizično pritrditev sistema pri uporabi na javnem mestu.
- Če želite uporabljati napravo za zaklepanje, se obrnite na trgovca, pri katerem ste kupili televizor.
- Kje je nameščena ključavnica Kensington, je odvisno od modela.

11 DIGITAL AUDIO OUT (OPTICAL)



- Povežite z digitalno avdio komponento.
- Če so povezane vtičnice HDMI IN, potem vtičnica DIGITAL AUDIO OUT (OPTICAL) na televizorju omogoča samo izhod 2-kanalnega zvoka. Za 5.1-kanalni zvok povežite optično vtičnico na predvajalniku DVD ali kabelskem/satelitskem sprejemniku neposredno z ojačevalnikom ali domačim kinom in ne s televizorjem.

12 EXT 1, EXT 2

Spojnik	Vhod			Izhodna moč
	Video	Avdio (L/R (L/D))	RGB	Video + Avdio (L/R (L/D))
EXT 1	O	O	O	Na voljo je le TV- ali DTV-izhod.
EXT 2	O	O		Izhod lahko izberete.

- Vhodi oziroma izhodi za zunanje naprave, kot so videorekorder, DVD-predvajalnik, video igralna naprava ali predvajalnik video plošč.

Ogled daljinskega upravljalnika

- 1 Gumb za TV v stanju pripravljenosti.
- 2 Neposredna izbira načina TV in DTV
- 3 Številski gumbi za neposreden dostop do kanalov.
- 4 Izbira med eno- in dvomestnimi kanali.
- 5 (+): Zvišanje glasnosti.
(-): Znižanje glasnosti.
- 6 Začasen izklop zvoka.
- 7 Prikaz elektronskega programskega vodnika (EPG).
- 8 Za hitro izbiro pogosto uporabljenih funkcij.
- 9 Za ogled informacije o trenutnem programu.
- 10 Barvni gumbi: Te gumbes uporabite pri seznamu kanalov, itd.
- 12 Pritisnite, da izberete dodatne načine prikaza in zvoka za športne oddaje, kino in igre.
- 13 Te gumbes uporabite pri DMA in Anynet+.
(): Ta daljinski upravljalnik lahko uporabite za upravljanje snemanja na snemalnikih Samsung s funkcijo Anynet+)
- 14 Izbira razpoložljivih virov.
- 15 Prejšnji kanal.
- 16 P : Naslednji kanal.
P : Prejšnji kanal.
- 17 Prikaz glavnega menija na zaslonu.
- 18 Na zaslonu prikaže seznam kanalov.
- 19 Vrnitev na prejšnji meni.
- 20 Nadzor kazalca v meniju.

- 21 Izhod iz menija na zaslonu.
- 22 Uporabite pri preklopu naprave SAMSUNG DMA (Digital Media Adapter) prek vmesnika HDMI in preklopu v način DMA (gumb DMA je del dodatne opreme).
Za dodatne informacije o postopkih uporabe si oglejte uporabniški priročnik naprave DMA. Ta gumb je na voljo, ko je možnost "Anynet+ (HDMI-CEC)" nastavljena na "On" (oglejte si 47. stran).
- 23 Izbira velikosti slike.
- 24 Prikaz digitalnih podnapisov.
- 25 Neposredna izbira načina HDMI.

Funkcije teleteksta

- 2 Izhod iz prikaza teleteksta.
- 7 Shranjevanje teleteksta.
- 8 Izbira velikosti teleteksta.
- 9 Prikaz teleteksta.
- 10 Izbira teme Fastext.
- 11 Izberete lahko tudi Teletekst, Dvojno ali Mešano.
- 14 Izbira načina teleteksta. (LIST/FLOF)
- 15 Podstran teleteksta.
- 16 P : Naslednja stran teleteksta.
P : Prejšnja stran teleteksta.
- 17 Kazalo teleteksta.
- 19 Zadržanje strani teleteksta.
- 21 Preklic teleteksta.

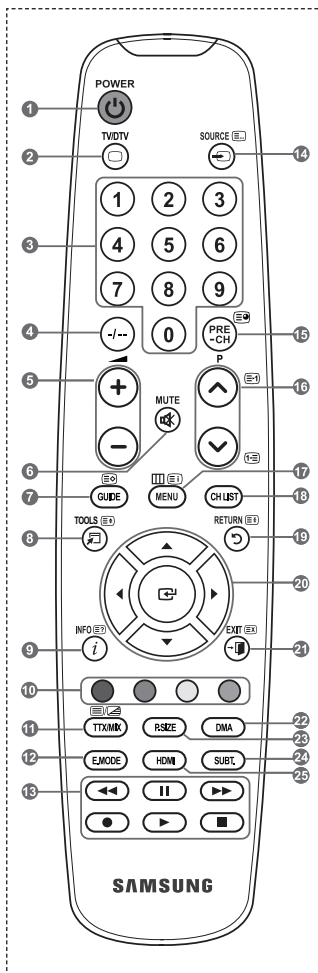

➤ Na delovanje daljinskega upravljalnika lahko vpliva močna svetloba.

Vstavljanje baterij v daljinski upravljalnik

1. Odprite pokrovček na hrbtni strani daljinskega upravljalnika, kot je prikazano na sliki.
2. Vstavite dve bateriji AAA.
 - Poskrbite, da sta pola "+" in "-" baterije usmerjena skladno s prikazom znotraj ležišča za baterije.
3. Pokrov namestite nazaj.
 - Če daljinskega upravljalnika ne boste uporabljali dalj časa, odstranite baterije in jih shranite na hladnem in suhem mestu.

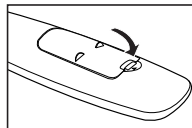
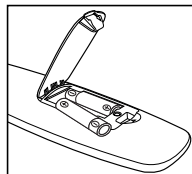
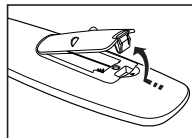

-
- Če daljinski upravljalnik ne deluje, preverite naslednje:
1. Je televizor vklopljen?
 2. Sta "plus" in "minus" pola baterije zamenjana?
 3. So baterije prazne?
 4. Je prišlo do izpada napajanja oziroma je napajalni kabel izključen?
 5. Je v bližini posebna fluorescentna luč ali neonska tabla?
-

Vklop in izklop

Kabel za napajanje se nahaja na hrbtni strani televizorja.

1. Napajalni kabel vključite v ustrezno vtičnico.
 - Indikator stanja pripravljenosti na televizorju začne svetiti.
2. Pritisnite gumb ϕ na televizorju.
 - Televizor lahko vklopite tudi s pritiskom gumba **POWER** ϕ ali **TV/DTV** na daljinskem upravljalniku.
 - Ponovno je izbran kanal, ki ste ga gledali nazadnje.
3. Pritisnite številski gumb (0~9) ali gumb za kanal navzgor/navzdol (\odot/\ominus) na daljinskem upravljalniku ali \langle **C/P** \bullet \rangle pa gumb na televizorju.
 - Ob prvem vklopu televizorja boste pozvani, da izberete jezik, v katerem naj bodo prikazani meniji.
4. Za izklop televizorja ponovno pritisnite gumb **POWER** ϕ .

Preklop televizorja v stanje pripravljenosti

Televizor lahko preklopite v stanje pripravljenosti in s tem zmanjšate porabo energije. Stanje pripravljenosti je uporabno, če želite začasno prekiniti gledanje (na primer med jedjo).

1. Pritisnite gumb **POWER** ϕ na daljinskem upravljalniku.
 - Zaslon se izklopi in na televizorju začne svetiti rdeči indikator stanja pripravljenosti.
2. Za ponoven vklop televizorja enostavno ponovno pritisnite gumb **POWER** ϕ , številске gumb (0~9), gumb **TV/DTV** ali gumb za kanal navzgor/navzdol (\odot/\ominus).
 - Televizorja ne puščajte v stanju pripravljenosti dlje časa (na primer, ko greste na dopust). Priporočamo tudi, da izključite napajanje in anteno.

Ogled menijev

1. Ko je vklopljeno napajanje, pritisnite gumb **MENU**.
Na zaslonu se prikaže glavni meni. Na levi strani menija so ikone: Picture, Sound, Channel, Setup, Input, Digital Menu.
2. Za izbiro ene od ikon pritisnite gumb **▲** ali **▼**.
Nato za dostop do podmenija ikone pritisnite gumb **ENTER**.
3. Pritisnite gumb **EXIT** za izhod.
 - Meniji na zaslonu izginejo z zaslona po približno eni minuti.

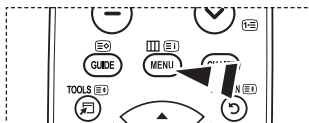
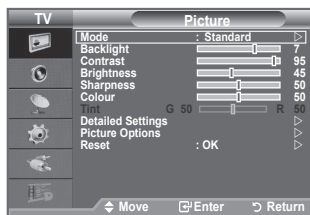

Uporaba gumba TOOLS

Gumb **TOOLS** lahko uporabljate za hitro in preprosto izbiro funkcij, ki jih pogosto uporabljate. Meni "Tools" se spremeni glede na način zunanega vhoda, ki ga gledate.

1. Pritisnite gumb **TOOLS**.
Pojavi se meni "Tools".
2. Za izbiro menija pritisnite gumb **▲** ali **▼**.
3. Pritisnite gumb **▲/▼/◀/▶/ENTER**, da prikazete, spremenite ali uporabite izbrane elemente. Podrobnejši opis posameznih funkcij si oglejte na zadevnih straneh.

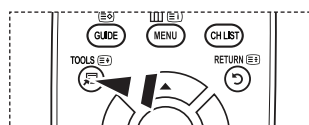
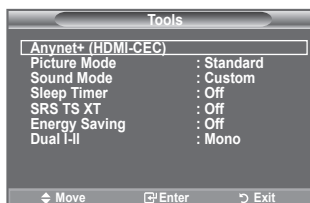

- ◆ Anynet+ (HDMI-CEC), Oglejte si 47. stran.
- ◆ Picture Mode, Oglejte si 16. stran.
- ◆ Sound Mode, Oglejte si 21. stran.
- ◆ Sleep Timer, Oglejte si 23. stran.
- ◆ SRS TS XT, Oglejte si 21. stran.
- ◆ Energy Saving, Oglejte si 26. stran.
- ◆ Dual I-II, Oglejte si 22. stran.
- ◆ Auto Adjustment, Oglejte si 45. stran.

Plug & Play

Pri prvem vklopu televizorja se samodejno prikaže več osnovnih nastavitvev. Na voljo so naslednje nastavitve.

- Vse funkcije, ki so povezane z digitalnim televizijskim signalom (DVB), delujejo samo v državah z digitalnim signalom DVB-T (MPEG2). Pri lokalnem trgovcu preverite, ali imate dostop do signala DVB-T. Čeprav televizor ustreza specifikaciji DVB-T, ne moremo zagotoviti združljivosti z naslednjimi generacijami tega standarda. Nekatere funkcije morda ne bodo na voljo v vseh državah.
1. Pritisnite gumb **POWER** na daljinskem upravljalniku. Prikaže se sporočilo "Start Plug & Play" s potrjenim "OK".
 2. S pritiskom gumba **▲** ali **▼** izberite ustrezní jezik. Za potrditev izbora pritisnite gumb **ENTER**.
 3. Pritisnite gumb **◀** ali **▶**, da izberete "Store Demo" ali "Home Use", nato pa gumb **ENTER**.
 - Priporočamo, da televizor nastavite na način "Home Use", saj to zagotavlja najboljšo sliko v domačem okolju.
 - Način "Store Demo" je namenjen samo uporabi v trgovinah.
 - Če je enota naključno nastavljena na način "Store Demo" in se želite vrniti v način "Home Use" (Standard): Na televizorju pritisnite gumb za glasnost. Ko je na zaslonu prikaz glasnosti, pritisnite gumb **MENU** na televizorju in ga držite 5 sekund.
 4. Prikaže se sporočilo "Check antenna input." s potrjenim "OK". Pritisnite gumb **ENTER**.
 - Preverite, ali je kabel za anteno pravilno priključen.
 5. S pritiskom gumba **▲** ali **▼** izberite ustreznó državo. Za potrditev izbora pritisnite gumb **ENTER**.
 6. Prikazano je sporočilo "Some DTV functions may not be available. Digitally Scan?". S pritiskom gumba **◀** ali **▶** izberite "Yes" ali "No", nato pritisnite gumb **ENTER**.

- ♦ **Yes:** Najprej se izvede iskanje analognih TV kanalov, nato pa še samodejno iskanje digitalnih TV kanalov.
 - ♦ **No:** Izvede se samo iskanje analognih TV kanalov.

 - Funkcija je podprta v vseh državah razen v teh: France, Germany, Italy, Netherlands, Spain, Switzerland, Belgium, Austria.
 7. Prikaže se sporočilo "Auto Store" s potrjenim "Start". Pritisnite gumb **ENTER**.
 - Iskanje kanalov se bo samodejno začelo in končalo. Prikaže se meni za pregledovanje kanalov DTV in kanal DTV se samodejno posodobi.
 - Če se kanal DTV posodobi, se SOURCE na seznamu virov v meniju Input (Vhod) samodejno spremeni v DTV. Ko so shranjeni vsi kanali, ki so na voljo, se prikaže meni "Clock Set".
 - Če želite shranjevanje kadarkoli prekiniti, pritisnite gumb **ENTER**.
 - Za podrobnejši opis posodobitve kanala DTV si oglejte stran 29 v tem priročniku. Ko se shranijo vsi razpoložljivi digitalni kanali, se glede na vašo državo prikaže zaslon za izbiro časovnega pasu.
 8. Pritisnite gumb **ENTER**. S pritiskom gumba **◀** ali **▶** izberite "Month", "Day", "Year", "Hour" ali "min". Nastavite "Month", "Day", "Year", "Hour" ali "min" tako, da pritisnete gumb **▲** ali **▼**.
 - Možnosti "Month", "Day", "Year", "Hour" in "min" lahko nastavite tudi s pritiskanjem številskih gumbov na daljinskem upravljalniku



9. Za potrditev nastavitve pritisnite gumb **ENTER**. Prikaže se sporočilo Enjoy your viewing. Ko končate, pritisnite gumb **ENTER**.
 - Sporočilo bo samodejno izginilo čez nekaj sekund tudi, če ne pritisnete gumba **ENTER**.

- ◆ **Language:** Izberite jezik.
- ◆ **Country:** Izberite državo.
- ◆ **Auto Store:** Samodejno poišče in shrani kanale, ki so na lokalnem območju.
- ◆ **Clock Set:** Nastavi trenuten čas ure televizorja.

Za ponastavitev te funkcije ...

1. Pritisnite gumb **MENU**, da prikažete meni.
S pritiskom gumba **▲** ali **▼** izberite "Setup" in nato pritisnite gumb **ENTER**.
2. Ponovno pritisnite gumb **ENTER**, da izberete "Plug & Play". Za podrobnosti o nastavitvah možnosti si oglejte 10. stran.
 - Funkcija "Plug & Play" je na voljo samo v načinu TV.

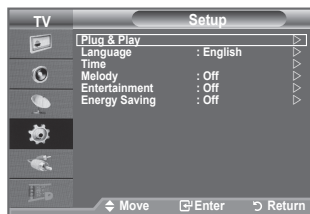

Samodejno shranjevanje kanalov

Poiščete lahko razpoložljive frekvenčne razpone (odvisno od države).

Samodejno dodeljene številke programov mogoče niso skladne z dejanskimi ali zelenimi številkami programov. Številke lahko razvrstite ročno in izbrišete vse neželene kanale.

1. Pritisnite gumb **MENU**, da prikažete meni.
S pritiskom gumba **▲** ali **▼** izberite "Channel", nato pritisnite gumb **ENTER**.
2. S pritiskom gumba **ENTER** izberite "Country".
3. S pritiskom gumba **▲** ali **▼** izberite ustrezno državo.
Za potrditev izbora pritisnite gumb **ENTER**.
 - Čeprav ste v tem meniju spremenili nastavev države, sprememba ne vpliva na DTV. (Oglejte si strani 29.)
4. S pritiskom gumba **▲** ali **▼** izberite "Auto Store", nato pritisnite gumb **ENTER**.
5. Pritisnite gumb **ENTER**.
 - Televizor bo začel shranjevati vse kanale, ki so na voljo.
 - Če želite shranjevanje kadarkoli prekiniti in se vrniti na meni "Channel", pritisnite gumb **ENTER**.
6. Ko se shranijo vsi kanali, ki so na voljo, se prikaže meni "Sort". (Oglejte si strani 14.)



Ročno shranjevanje kanalov

➤ Ni na voljo v načinu DTV ali načinu zunanega vhoda.

Televizijske kanale lahko shranite, vključno s tistimi, ki jih sprejemate prek kabelskih omrežij.

Pri ročnem shranjevanju kanalov lahko izberete:

- ♦ Ali želite shraniti posamezne najdene kanale.
- ♦ Številko programa vsakega shranjenega kanala, ki ga želite identificirati.

1. Pritisnite gumb **MENU**, da prikazete meni.
S pritiskom gumba **▲** ali **▼** izberite "Channel", nato pa pritisnite gumb **ENTER**.
2. S pritiskom gumba **▲** ali **▼** izberite "Manual Store", nato pa pritisnite gumb **ENTER**.
3. S pritiskom gumba **▲** ali **▼** izberite zeleno možnost, nato pritisnite gumb **ENTER**.
4. Ko ste zadovoljni z nastavitvijo, pritisnite gumb **ENTER**.
5. Pritisnite gumb **EXIT** za izhod.

- ♦ **Programme** (Številka programa, ki naj bo dodeljena kanalu)
 - Gumb **▲** ali **▼** pritisčajte, dokler ne najdete prave številke.
 - Številko kanala lahko izberete tudi neposredno s pritiskom na številčne gumbke (0~9).
- ♦ **Colour System: Auto/PAL/SECAM/NTSC4.43**
 - Za izbiro zelenega barvnega standarda pritisnite gumb **▲** ali **▼**.
- ♦ **Sound System: BG/DK/I/L**
 - Za izbiro zelenega zvočnega standarda pritisnite gumb **▲** ali **▼**.
- ♦ **Channel** (ko poznate številko kanala za shranjevanje)
 - Pritisnite gumb **▲** ali **▼**, da izberete **C** (običajna antena) ali **S** (kabelski kanal).
 - Pritisnite gumb **▶** in nato pritisnite gumb **▲** ali **▼** za izbiro zelene številke.
 - Številko kanala lahko izberete tudi neposredno s pritiskom na številčne gumbke (0~9).
 - Če zvok ni običajen ali ga ni, znova izberite zahtevani zvočni standard.
- ♦ **Search** (ko ne poznate številke kanalov)
 - Za začetek iskanja pritisnite gumb **▲** ali **▼**.
 - Kanalnik pregleda frekvenčni razpon, dokler se na zaslonu ne prikaže prvi kanal ali izbrani kanal.
- ♦ **Store** (ko shranite kanal in povezano številko programa)
 - Nastavite na "OK" tako, da pritisnete gumb **ENTER**.
- **Channel mode**
 - **P** (Programski način): Po končani naravnavi so oddajnim postajam na vašem območju dodeljene številke položajev od P00 do P99. Kanal lahko izberete z vnosom številke položaja v tem načinu.
 - **C** (način običajne antene): Kanal lahko izberete z vnosom določene številke za posamezno oddajno postajo v tem načinu.
 - **S** (način kableskega kanala): Kanal lahko izberete z vnosom določene številke za vsak kabelski kanal v tem načinu.

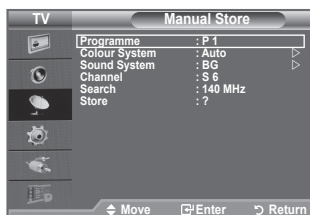

Dodajanje/zaklepanje kanalov

➤ Ni na voljo v načinu DTV ali načinu zunanjega vhoda.

Z upraviteljem kanalov lahko priročno zaklepete ali dodajate kanale.

1. Pritisnite gumb **MENU**, da prikazete meni.
S pritiskom gumba **▲** ali **▼** izberite "Channel", nato pa pritisnite gumb **ENTER**.
2. S pritiskom gumba **▲** ali **▼** izberite "Channel Manager", nato pa pritisnite gumb **ENTER**.

♦ Dodajanje kanalov

S seznamom kanalov lahko dodajate kanale.

3. "Channel List" izberite tako, da pritisnete gumb **ENTER**.
4. S pritiskom na tipke **▲**, **▼**, **◀** ali **▶** se pomaknite na polje **(+)**, izberite kanal, ki bo dodan, in pritisnite **ENTER**, da ga dodate.
 - Če znova pritisnete gumb **ENTER**, znak (✓) poleg kanala izgine in kanal ni dodan.
 - "☐" je aktivno, ko je "Child Lock" nastavljeno na "On".

♦ Zaklepanje kanalov

Ta funkcija preprečuje gledanje neprimerne programa nepooblaščenim uporabnikom (na primer otrokom) tako, da prepreči predvajanje slike in zvoka.

5. S pritiskom gumba **▲** ali **▼** izberite "Child Lock", nato pa pritisnite gumb **ENTER**.
6. S pritiskom gumba **▲** ali **▼** izberite "On", nato pa pritisnite gumb **ENTER**.
7. S pritiskom gumba **▲** ali **▼** izberite "Channel List", nato pa pritisnite gumb **ENTER**.
8. S pritiskom na tipke **▲**, **▼**, **◀** ali **▶** se pomaknite na polje "☐", izberite kanal, ki bo zaklenjen, in pritisnite **ENTER**, da ga zaklenete.
 - Če znova pritisnete gumb **ENTER**, znak (✓) poleg kanala izgine in zaklepanje kanala je preklicano.
 - Ko je vklopljena otroška ključavnica, je prikazan moder zaslon.
9. Pritisnite gumb **EXIT** za izhod.
 - V "Child Lock" izberite "On" ali "Off" za enostavno aktiviranje ali deaktiviranje kanalov, za katere je izbrano "☐".

 Te možnosti lahko enostavno izberete s pritiskom gumba **CH LIST** na daljinskem upravljalniku.

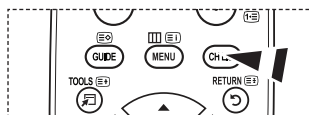
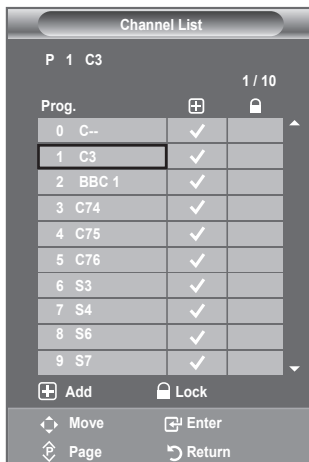
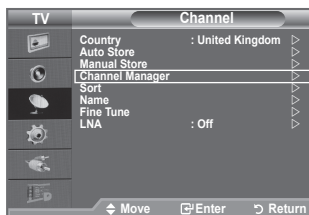

Razvrščanje shranjenih kanalov

Ta postopek omogoča spremembo številke programov shranjenih kanalov.

To postopek boste mogoče morali izvesti po uporabi funkcije samodejnega shranjevanja.

➤ Ni na voljo v načinu DTV ali načinu zunanega vhoda.

1. Pritisnite gumb **MENU**, da prikažete meni.
S pritiskom gumba **▲** ali **▼** izberite "Channel", nato pritisnite gumb **ENTER**.
2. S pritiskom gumba **▲** ali **▼** izberite "Sort", nato pritisnite gumb **ENTER**.
3. S pritiskanjem gumba **▲** ali **▼** izberite številko kanala, ki jo želite spremeniti. Pritisnite gumb **ENTER**.
4. S pritiskom gumba **▲** ali **▼** se pomaknite na položaj, v katerega želite spremeniti kanal, nato pritisnite gumb **ENTER**.
5. Ponovite koraka **3** in **4**, da shranite drugi kanal.
6. Pritisnite gumb **EXIT** za izhod.



Poimenovanje kanalov

Imena kanalov bodo dodeljena samodejno po sprejemu informacij o kanalih. Ta imena lahko spreminjate in tako dodeljujete nova imena.

➤ Ni na voljo v načinu DTV ali načinu zunanega vhoda.

1. Pritisnite gumb **MENU**, da prikažete meni.
S pritiskom gumba **▲** ali **▼** izberite "Channel", nato pritisnite gumb **ENTER**.
2. S pritiskom gumba **▲** ali **▼** izberite "Name", nato pritisnite gumb **ENTER**.
3. Po potrebi izberite kanal, ki ga želite na novo poimenovati, s pritiskom gumba **▲** ali **▼**. Pritisnite gumb **ENTER**.
➤ Okoli polja z imenom se prikaže izbirna vrstica.

Za ...	Storite naslednje ...
Izberite črko, številko ali simbol	Pritisnite gumb ▲ ali ▼
Pomaknite se na naslednjo črko	Pritisnite gumb ▶
Pomaknite se na prejšnjo črko	Pritisnite gumb ◀
Potrdite ime	Pritisnite gumb ENTER

➤ Na voljo so naslednji znaki: Črke abecede (A–Z), številke (0–9) in posebni znaki (+, -, *, /, presledek).

5. Za vsak kanal, ki ga želite na novo poimenovati, ponovite koraka **3** in **4**.
6. Pritisnite gumb **EXIT** za izhod.



Fina naravnava kanalov

S fino naravnavo ročno prilagodite določeni kanal za optimalen sprejem.

➤ Ni na voljo v načinu DTV ali načinu zunanjega vhoda.

1. S številskimi gumbi neposredno izberite kanal, ki ga želite fino naravnati.
2. Pritisnite gumb **MENU**, da prikažete meni. S pritiskom gumba ▲ ali ▼ izberite "Channel", nato pritisnite gumb **ENTER**.
3. S pritiskom gumba ▲ ali ▼ izberite "Fine Tune", nato pritisnite gumb **ENTER**.
4. S pritiskom gumba ◀ ali ▶ prilagodite fino naravnavo. Pritisnite gumb **ENTER**.
5. Pritisnite gumb **EXIT** za izhod.
 - Shranjeni fino naravnani kanali so označeni z zvezdico "*" na desni strani številke kanala na traku s kanalom. Številka kanala pa postane rdeča.
 - Za ponastavitev fine naravnave s pritiskom gumba ▲ ali ▼ izberite "Reset", nato pritisnite gumb **ENTER**.

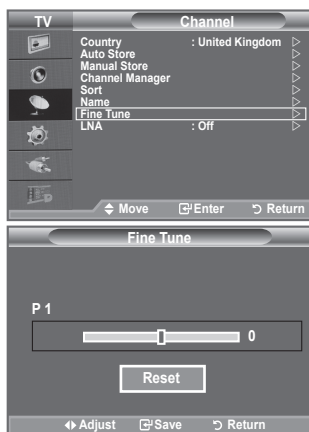

LNA (ojačevalnik šibkega kanala)

Če televizor uporabljate na območju s šibkim signalom, lahko funkcija LAN izboljša sprejem (pritisком šibkega kanala izboljša dohodni signal).

➤ Ni na voljo v načinu DTV ali načinu zunanjega vhoda.

1. Pritisnite gumb **MENU**, da prikažete meni. S pritiskom gumba ▲ ali ▼ izberite "Channel", nato pritisnite gumb **ENTER**.
2. S pritiskom gumba ▲ ali ▼ izberite "LNA", nato pritisnite gumb **ENTER**.
3. S pritiskom gumba ▲ ali ▼ izberite "On" ali "Off". Pritisnite gumb **ENTER**.
4. Pritisnite gumb **EXIT** za izhod.

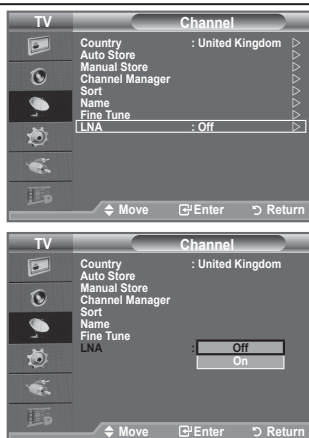

Sprememba slikovnega standarda

Izberete lahko vrsto slike, ki najbolj ustreza vašim zahtevam.

1. Pritisnite gumb **MENU**, da prikažete meni.
S pritiskom gumba **ENTER** izberite "Picture".
2. Ponovno pritisnite gumb **ENTER**, da izberete "Mode".
3. S pritiskom gumba **▲** ali **▼** izberite želeni slikovni učinek.
Pritisnite gumb **ENTER**.
4. Pritisnite gumb **EXIT** za izhod.

◆ **Dynamic:** Izbere sliko za visoko ločljivost v svetlem prostoru.

◆ **Standard:** Izbere sliko za optimalen prikaz v normalnem okolju.

◆ **Movie:** Izbere sliko za udobno gledanje v temnem prostoru.

➤ Način "Picture" morate prilagoditi za vsak vhodni vir posebej.

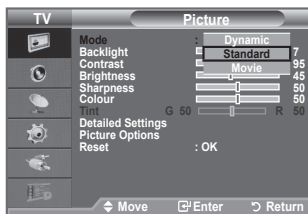
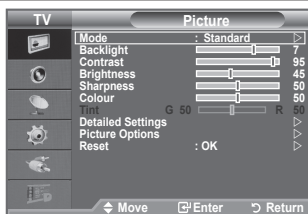

Preprosta nastavitvev

1. Pritisnite gumb **TOOLS** na daljinskem upravljalniku.
2. S pritiskom gumba **▲** ali **▼** izberite "Picture Mode".
3. Z gumbom **◀** ali **▶** izberite zahtevano možnost.
4. Za izhod pritisnite gumb **EXIT** ali **TOOLS**.

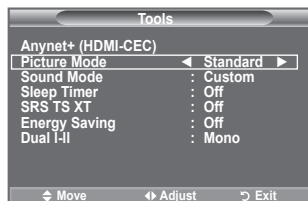

Prilagoditev slike po meri

Televizor ima več nastavitev za nadzor kakovosti slike.

1. Za izbiro zelenega slikovnega učinka sledite navodilom pod "Sprememba slikovnega standarda" od 1 do 3. (na strani 16)
2. S pritiskom gumba ▲ ali ▼ izberite določeni element. Pritisnite gumb **ENTER**.
3. S pritiskom gumba ◀ ali ▶ povečajte ali zmanjšajte vrednost določenega elementa. Pritisnite gumb **ENTER**.
4. Pritisnite gumb **EXIT** za izhod.

- ◆ **Backlight:** Svetlost zaslona prilagodite tako, da prilagodite svetlost zaslona LCD. (0~10)
- ◆ **Contrast:** Prilagodi svetlost in temnost med predmeti in ozadjem.
- ◆ **Brightness:** Nastavi svetlost celotnega zaslona.
- ◆ **Sharpness:** Prilagodi robove predmetov tako, da jih izostri ali naredi bolj mehke.
- ◆ **Colour:** Prilagodi barve tako, da jih posvetli ali potemni.
- ◆ **Tint:** Prilagodi barve predmetov tako, da jih naredi bolj rdeče ali zelene, da je videz bolj naraven.

- Prilagojene vrednosti se shranijo v skladu z izbranim načinom "Picture".
- V načinu PC je mogoče spreminjati samo nastavitve "Backlight", "Contrast" in "Brightness". (32, 37 palcev)
- V načinu PC je mogoče spreminjati samo nastavitve "Contrast" in "Brightness". (40 palcev)
- V načinih analognega TV, Ext., AV in S-Video sistema PAL ni mogoče uporabljati funkcije "Tint".
- Na tovarniške slikovne vrednosti se lahko vrnete, če izberete "Reset". (Oglejte si "Ponastavitev slikovnih nastavitev na tovarniške vrednosti" na strani 18)

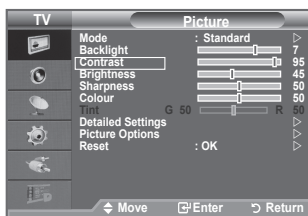

Konfiguracija podrobnih nastavitev slike

Izberete lahko barvni ton, ki je najudobnejši za vaše oči.

1. Pritisnite gumb **MENU**, da prikažete meni.
S pritiskom gumba **ENTER** izberite "Picture".
2. S pritiskom gumba **ENTER** izberite "Mode".
S pritiskom gumba ▲ ali ▼ izberite "Standard" ali "Movie", nato pritisnite gumb **ENTER**.
3. S pritiskom gumba ▲ ali ▼ izberite "Detailed Settings", nato pritisnite gumb **ENTER**.
4. S pritiskom gumba ▲ ali ▼ izberite zeleno možnost, nato pritisnite gumb **ENTER**.
5. Ko ste z nastavitvijo zadovoljni, pritisnite gumb **ENTER**.
6. Pritisnite gumb **EXIT** za izhod.
 - Možnost "Detailed Settings" je na voljo v načinih "Standard" ali "Movie".
 - En el modo PC, sólo se pueden cambiar "Dynamic Contrast", "Gamma" y "White Balance" entre los elementos de "Detailed Settings".

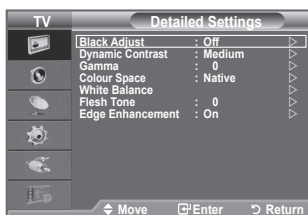
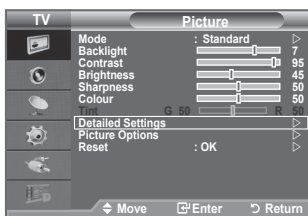

- ◆ **Black Adjust: Off/Low/Medium/High**
Neposredno lahko na izberete raven črne na zaslonu, da prilagodite globino zaslona.
- ◆ **Dynamic Contrast: Off/Low/Medium/High**
Prilagodite lahko kontrast zaslona, tako da je za optimalen.
- ◆ **Gamma: -3 ~ +3**
Nastavite lahko intenzivnost primarnih barv (rdeča, zelena, modra).
Pritisčajte gumb ◀ ali ▶, da dosežete optimalno nastavitvev.
- ◆ **Colour Space: Auto/Native/Custom**
Barvni prostor je barvna matrika, ki je sestavljena iz rdeče, zelene in modre barve.
Izberite najljubši barvni prostor za prikaz najnaravnejših barv.

- ◆ **Auto:** Samodejni barvni prostor se samodejno prilagodi na najnaravnejši barvni ton glede na programske vire.
- ◆ **Native:** Nastavitev naravnega barvnega prostora omogoča globoke in bogate barvne tone.
- ◆ **Custom:** Prilagodi barvni razpon po vaših željah.

➤ Prilaganje barvnega prostora

Colour: Red/Green/Blue/Yellow/Cyan/Magenta

Prilagodi barvni obseg po želji.

“Colour” je na voljo, ko je “Colour Space” nastavljeno na “Custom”.

Z gumbom ▲ ali ▼ izberite “Red”, “Green”, “Blue”, “Yellow”, “Cyan” ali “Magenta”.

Pritisnite gumb **ENTER**.

Red/Green/Blue: Pri “Colour” lahko prilagodite vrednosti RGB za izbrano barvo.

Z gumbom ▲ ali ▼ izberite “Red”, “Green” ali “Blue”, da jih spremenite.

Pritisnite gumb **ENTER**.

S pritiskom gumba ◀ ali ▶ povečajte ali zmanjšajte vrednost določenega elementa.

Pritisnite gumb **ENTER**.

Reset: Ponastavi barvni prostor na privzete nastavitve.

- ◆ **White Balance: R-Offset/G-Offset/B-Offset/R-Gain/G-Gain/B-Gain/Reset**

Prilagodite lahko barvno temperaturo za naravnejše barve slik.

R-Offset/G-Offset/B-Offset/R-Gain/G-Gain/B-Gain: Sprememba vrednosti prilagoditve osveži prilagojeni zaslon.

S pritiskom gumba ▲ ali ▼ izberite zeleno možnost, nato pritisnite gumb **ENTER**.

Pritisčajte gumb ◀ ali ▶, da dosežete optimalno nastavitvev.

Reset: Predhodno prilagojena izravnava belin bo ponastavljena na tovarniške vrednosti.

- ◆ **Flesh Tone: -15~ +15**

Poudarite lahko rožnati ton slike. Pritisčajte gumb ◀ ali ▶, da dosežete optimalno nastavitvev.

➤ Če spremenite vrednost nastavitve, se osveži prilagojeni zaslon.

- ◆ **Edge Enhancement: Off/On**

Na sliki lahko poudarite robove predmetov.

Ponastavitev nastavitvev slike na tovarniške vrednosti

Vrnete se lahko na tovarniške slikovne vrednosti.

1. Za izbiro zelenega slikovnega učinka sledite navodilom pod “Sprememba slikovnega standarda”, številka 1 do 3, na strani 16.
 2. S pritiskom gumba ▲ ali ▼ izberite “Reset”, nato pritisnite gumb **ENTER**.
 3. S pritiskom gumba ▲ ali ▼ izberite “OK” ali “Cancel” (Prekliči). Pritisnite gumb **ENTER**.
 4. Pritisnite gumb **EXIT** za izhod.
- “Reset” bo nastavljeno za vsak slikovni način.

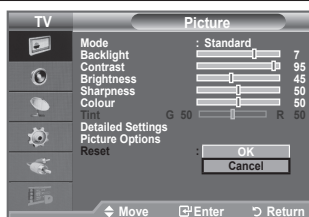

Konfiguracija možnosti slike



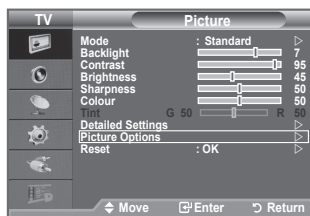

1. Pritisnite gumb **MENU**, da prikažete meni.
S pritiskom gumba **ENTER** izberite "Picture".
2. S pritiskom gumba **▲** ali **▼** izberite "Picture Options", nato pritisnite gumb **ENTER**.
3. S pritiskom gumba **▲** ali **▼** izberite želeno možnost. Pritisnite gumb **ENTER**.
4. Ko ste z nastavitvijo zadovoljni, pritisnite gumb **ENTER**.
5. Pritisnite gumb **EXIT** za izhod.
 - V načinu PC je mogoče med elementi "Picture Options" spreminjati samo "Color Tone" in "Size".

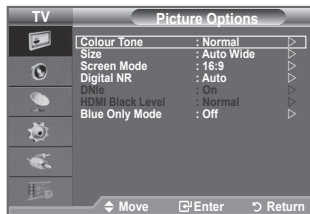

- ◆ **Colour Tone: Cool2/Cool1/Normal/Warm1/Warm2**
Izberete lahko barvni ton, ki je najudobnejši za vaše oči.
 - Prilagojene vrednosti se shranijo v skladu z izbranim načinom Picture.
 - "Warm1" ali "Warm2" je aktivno samo, ko je slikovni način nastavljen na "Movie".
- ◆ **Size: Auto Wide/16:9/Wide Zoom/Zoom/4:3/Just Scan**
Izberete lahko velikost slike, ki najbolj ustreza vašim zahtevam.



- ◆ **Auto Wide:** Velikost slike samodejno prilagodi razmerju stranic "16:9".
- ◆ **16:9:** Velikost slike prilagodi razmerju stranic 16:9, ki je primerno za DVD-je in širokozaslonsko oddajanje.
- ◆ **Wide Zoom:** Poveča slike nad 4:3.
- ◆ **Zoom:** Poveča sliko, široko 16:9, da jo prilagodi velikosti zaslona (v navpični smeri).
- ◆ **4:3:** To je privzeta nastavitev za video film in običajno oddajanje.
- ◆ **Just Scan:** Funkcijo uporabite za ogled celotne slike brez prizrezovanja pri vhodnem signalu HDMI (720p/1080i) ali komponente (1080i).

- Funkcija "Auto Wide" je na voljo samo v načinih "TV", "DTV", "Ext1", "Ext2", "AV" in "S-Video".
- V načinu PC lahko prilagodite samo načina "16:9" in "4:3".
- Spreminjate in shranjujete lahko nastavitve vseh zunanjih naprav, ki so povezane na vhod TV.
- Če je na televizorju več kot dve uri prikazana negibna slika, se lahko pojavi začasno zadržanje slike.
- **Wide Zoom:** Ko ste z gumbom **▶** ali **ENTER** izbrali , pomaknite zaslon navzgor /navzdol z gumbom **▲** ali **▼**.
- **Zoom:** S pritiskom gumba **◀** ali **▶** izberite . Sliko pomaknite navzgor in navzdol z gumbom **▲** ali **▼**. Ko izberete , z gumbom **▲** ali **▼** povečajte ali zmanjšajte velikost slike v navpični smeri.
- **Ko izberete "Just Scan" v HDMI (1080i) ali način komponente (1080i):**
S pritiskanjem gumba **◀** ali **▶** izberite . Z gumbom **▲**, **▼**, **◀** ali **▶** pomaknite sliko.
Reset: S pritiskanjem gumba **◀** ali **▶** izberite "Reset" in pritisnite gumb **ENTER**. Nastavitev lahko inicializirate.

 Te možnosti lahko enostavno izberete s pritiskom gumba **P.SIZE** na daljinskem upravljalniku.

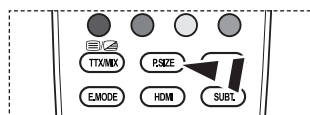

◆ **Screen Mode: 16:9/Wide Zoom/Zoom/4:3**

Ko velikost nastavite velikost slike "Auto Wide" na širokozaslonskem televizorju 16:9, lahko določite velikost slike za sliko 4:3 WSS ali pa ne določite teh nastavitvev. V posameznih evropskih državah so zahtevane različne velikosti slike, zato to funkcijo izbere uporabnik.

- ◆ **16:9:** Nastavitev slike na široki način 16:9.
- ◆ **Wide Zoom:** Povečava slike nad 4:3.
- ◆ **Zoom:** Navpična povečava slike na zaslonu.
- ◆ **4:3:** Nastavitev slike na običajni način 4:3.

- Funkcija je na voljo samo v načinu "Auto Wide".
- Funkcija ni na voljo v načinih, Component in HDMI.

◆ **Digital NR: Off/Low/Medium/High/Auto**

Če je sprejeti TV-signal šibak, lahko aktivirate funkcijo Digitalno odpravljanje šumov za zmanjšanje statičnih motenj in odsefov na zaslonu.

- Če je signal šibak, izberite eno od ostalih možnosti, tako da je slika prikazana v največji kakovosti.

◆ **DNle: Off/ Demo/On**

Ta televizor si pri zagotavljanju visoke kakovosti slike pomaga s funkcijo DNle. Če DNle nastavite na vklop, si lahko zaslon ogledate z aktivirano funkcijo DNle. Če DNle nastavite na Demo (Predstavitev), si lahko v demonstracijske namene na zaslonu ogledate DNle in običajno sliko. Z uporabo te funkcije lahko ocenite razliko v kakovosti slike.

- DNle™ (Digital Natural Image engine) **DNle™**
Ta funkcija omogoča predvajanje natančnejše slike s 3D-zmanjševanjem šumov, izboljšavo podrobnosti, kontrasta in belin. Nov algoritem poravnave slike omogoča svetlejšo, čistejšo in podrobnejšo sliko. Tehnologija DNle™ bo vsak signal prilagodila vašim očem.
- "DNle" je na voljo samo v načinu "Dynamic".

◆ **HDMI Black Level: Normal/Low**

Na zaslonu lahko izberete raven črne in tako prilagodite globino zaslona.

- Funkcija je aktivna samo, kadar je zunanji vhod povezan s HDMI (signali RGB).

◆ **Blue Only Mode: Off/On**

Ta funkcija je namenjena strokovnjakom za merjenje naprav AV. Ta funkcija prikazuje modri signal samo, če iz video signala odstranite rdeč in zelen signal, da ustvarite učinek modrega filtra, ki se uporablja za prilagajanje barve in obarvanosti video opreme, kot je predvajalnik DVD, domači kino, itd. Z uporabo te funkcije lahko prilagodite barvo in obarvanost zelenih vrednosti, ki so primerne za stopnjo signala vsake video naprave, ki uporablja vzorce rdeče/zelene/modre/turkizne/škrlatne/rumene barvne lestvice brez uporabe dodatnega filtra za modro.

- "Blue Only Mode" je na voljo, ko je način slike nastavljen na "Movie" ali "Standard".

Zvočne funkcije

1. Pritisnite gumb **MENU**, da prikažete meni.
S pritiskom gumba ▲ ali ▼ izberite "Sound", nato pa pritisnite gumb **ENTER**.
2. S pritiskom gumba ▲ ali ▼ izberite želeno možnost, nato pa pritisnite gumb **ENTER**.
3. Ko ste zadovoljni z nastavitvijo, pritisnite gumb **ENTER**.
4. Pritisnite gumb **EXIT** za izhod.

◆ **Mode: Standard/Music/Movie/Speech/Custom**

Izberite lahko vrsto posebnih zvočnih učinkov ob gledanju določene oddaje.

Preprosta nastavitvev

1. Pritisnite gumb **TOOLS** na daljinskem upravljalniku.
2. S pritiskom gumba ▲ ali ▼ izberite "Sound Mode".
3. Pritisnite gumb ◀ ali ▶, da izberete želeni zvočni način.
4. Za izhod pritisnite gumb **EXIT** ali **TOOLS**.

◆ **Equalizer: Balance/100Hz/300Hz/1kHz/3kHz/10kHz**

Televizor ima več nastavitvev, s katerimi lahko nadzorujete kakovost zvoka.

➤ Če spremenite te nastavitve, se zvočni način samodejno nastavi na "Custom".

◆ **SRS TS XT: Off/On**

TruSurround XT je patentirana tehnologija SRS za predvajanje 5.1-večkanalne vsebine preko dveh zvočnikov. TruSurround proizvaja odličen, navidezni prostorski na kateremkoli sistemu z dvema zvočnikoma, tudi preko notranjih zvočnikov televizorja. Tehnologija je popolnoma združljiva z vsemi večkanalnimi formati.

Preprosta nastavitvev

1. Pritisnite gumb **TOOLS** na daljinskem upravljalniku.
2. S pritiskom gumba ▲ ali ▼ izberite "SRS TS XT".
3. S pritiskom gumba ◀ ali ▶ izberite "Off" izberite "On".
4. Za izhod pritisnite gumb **EXIT** ali **TOOLS**.

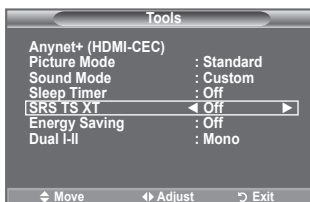
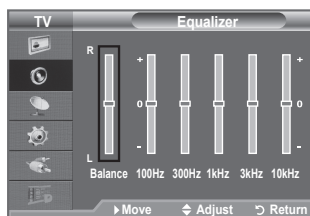
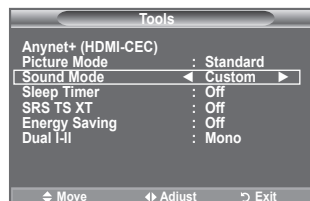
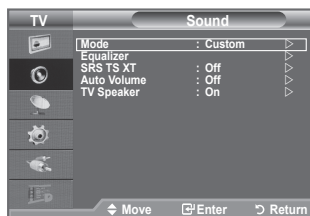

TruSurround XT, SRS in simbol  so blagovne znamke podjetja SRS Labs, Inc. Tehnologija **TruSurround XT** je vgrajena pod licenco podjetja SRS Labs, Inc.

◆ **Auto Volume: Off/On**

Vsaka postaja ima svoje signalne pogoje, zato ni enostavno regulirati glasnosti ob vsaki zamenjavi kanala. Ta funkcija omogoča samodejno regulacijo glasnosti želenega kanala z znižanjem glasnosti v primeru visokega modulacijskega signala ali zvišanjem glasnosti v primeru nizkega modulacijskega signala.

◆ **TV Speaker: Off/On**

Če želite slišati zvok iz ločenih zvočnikov, izklopite notranji ojačevalnik.

- Tlačidla +, - a **MUTE** nefungujú, keď je položka „TV Speaker“ nastavená na možnost „Off“.
- Če je zvočnik „TV Speaker“ nastavljen na „Off“, glasnosti ni mogoče nastavljati.



Izdelano pod licenco Dolby Laboratories.

Dolby in simbol DD sta blagovni znamki družbe Dolby Laboratories.

Izbira zvočnega načina

Način zvoka lahko nastavite v „Tools“. Ko nastavite na „Dual I-II“, se na zaslonu prikaže trenutni način zvoka.

1. Pritisnite gumb **TOOLS** na daljinskem upravljalniku.
2. S pritiskom gumba ali izberite „Dual I-II“.
3. Z gumbom ali izberite zahtevano možnost.
4. Pritisnite gumb **ENTER** .

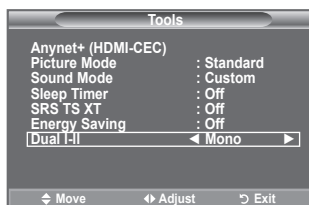

	Vrsta zvoka	DUAL 1/2	Privzeto
A2 Stereo	Mono	MONO	Samodejen preklop
	Stereo	STEREO ↔ MONO	
	Dual	DUAL 1 ↔ DUAL 2	DUAL 1
NICAM stereo	Mono	MONO	Samodejen preklop
	Stereo	MONO ↔ STEREO	
	Dual		DUAL 1

- Če je stereo signal šibak in pride do samodejnega preklopa, preklopite na Mono.
- Ta funkcija je aktivirana samo v stereo zvočnem signalu. V mono zvočnem signalu je deaktivirana.
- Ta funkcija je na voljo samo v načinu analognega TV.

Priključitev slušalk (naprodaj posebej)

Da TV-program, ki ga gledate, ne bi motil ostalih oseb v prostoru, lahko na televizor priključite slušalke.

- Ko vtič slušalk vstavite v ustrezna vrata, lahko v meniju zvoka uporabljate samo „Auto Volume“.
- Daljša uporaba slušalk pri večji glasnosti lahko poškoduje sluh.
- Ko na sistem priključite slušalke, zvok ne bo prihajal iz zvočnikov.
- Glasnost slušalk in glasnost TV se prilagajata različno.



Nastavitev in prikaz trenutnega časa

Uro televizorja lahko nastavite tako, da se ob pritisku gumba **INFO** prikaže trenutni čas. Če želite uporabljati samodejni vklopni/izklopni časovnik, morate nastaviti čas.

1. Pritisnite gumb **MENU**, da prikažete meni.
S pritiskom gumba **▲** ali **▼** izberite "Setup", nato pritisnite gumb **ENTER**.
2. S pritiskom gumba **▲** ali **▼** izberite "Time", nato pritisnite gumb **ENTER**.
3. S pritiskom gumba **ENTER** izberite "Clock Set".

Za ...	Pritisnite ...
Pomik na "Month", "Day", "Year", "Hour" ali "Minute"	◀ Gumb ali ▶.
Nastavitev možnosti "Month", "Day", "Year", "Hour" ali "Minute"	▲ Gumb ali ▼.
Potrdite nastavitve.	Gumb ENTER .

5. Pritisnite gumb **EXIT** za izhod.
 - Če izključite napajalni kabel, morate uro ponovno nastaviti.
 - Možnosti "Month", "Day", "Year", "Hour" ali "Minute" lahko nastavite tudi s pritiskanjem številskih gumbov na daljinskem upravljalniku.

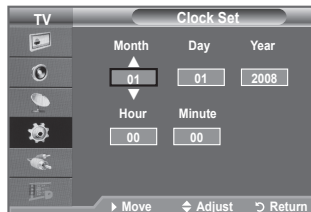
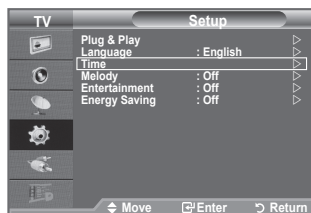

Nastavitev izklopnega časovnika

Izberete lahko časovno obdobje od 30 do 180 minut, po katerem se televizor samodejno preklopi v stanje pripravljenosti.

1. Pritisnite gumb **MENU**, da prikažete meni.
S pritiskom gumba **▲** ali **▼** izberite "Setup", nato pritisnite gumb **ENTER**.
2. S pritiskom gumba **▲** ali **▼** izberite "Time", nato pritisnite gumb **ENTER**.
3. S pritiskom gumba **▲** ali **▼** izberite "Sleep Timer", nato pritisnite gumb **ENTER**.
4. Pritisčajte gumb **▲** ali **▼**, da se prikaže zeleni čas (Off, 30, 60, 90, 120, 150, 180). Pritisnite gumb **ENTER**.
5. Pritisnite gumb **EXIT** za izhod.
 - Ko časovnik doseže 0, se TV samodejno preklopi v stanje pripravljenosti.

Preprosta nastavitev

1. Pritisnite gumb **TOOLS** na daljinskem upravljalniku.
2. S pritiskom gumba **▲** ali **▼** izberite "Sleep Timer".
3. Z gumbom **◀** ali **▶** nastavite minute.
4. Za izhod pritisnite gumb **EXIT** ali **TOOLS**.

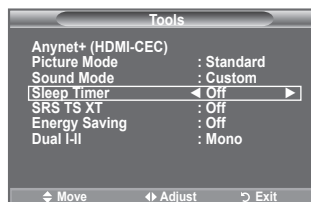
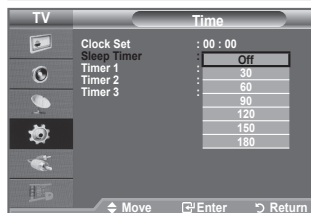

Samodejni vklop in izklop televizorja

1. Pritisnite gumb **MENU**, da prikažete meni.
S pritiskom gumba ▲ ali ▼ izberite "Setup", nato pritisnite gumb **ENTER**.
 2. S pritiskom gumba ▲ ali ▼ izberite "Time", nato pritisnite gumb **ENTER**.
 3. S pritiskom gumba ▲ ali ▼ izberite "Timer 1", "Timer 2", "Timer 3", nato pritisnite gumb **ENTER**. Opravite lahko tri različne nastavitve vklopa/izklopa časovnika.
- Najprej morate nastaviti uro.
4. Za izbiro zelenega elementa pritisnite gumb ◀ ali ▶.
Z gumbom ▲ ali ▼ izberite zeleno nastavitvev.

◆ **On Time:** Izberite ure, minute in "On"/"Off". (Za aktivacijo časovnika z izbrano nastavitvijo izberite "On".)

◆ **Off Time:** Izberite ure, minute in "On"/"Off". (Za aktivacijo časovnika z izbrano nastavitvijo izberite "On".)

◆ **Repeat:** Izberite "Once", "Everyday", "Mon~Fri", "Mon~Sat", ali "Sat~Sun".

◆ **Volume:** Izberite zeleno nastavitvev glasnosti.

➤ Uro in minute lahko nastavite neposredno s pritiskom na številčne gumbes na daljinskem upravljalniku.

➤ **Auto Power Off**

Ko je časovnik nastavljen na "On", se bo televizor izklopil, če ne pritisnete nobenega gumba tri ure zatem, ko je časovnik vklopil televizor. Ta funkcija je na voljo samo, ko je časovnik nastavljen na "On", in preprečuje pregrevanje, do katerega lahko pride, če je televizor predolgo vklopljen.

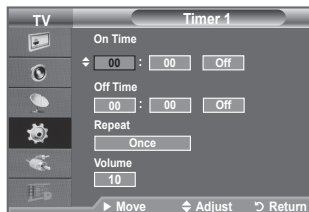
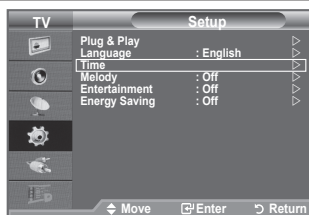

Izbira jezika

Pri prvi uporabi televizorja izberite jezik, v katerem bodo prikazani meniji in njihove vrednosti.

1. Pritisnite gumb **MENU**, da prikažete meni na zaslonu. S pritiskom gumba ▲ ali ▼ izberite "Setup", nato pritisnite gumb **ENTER**.
2. S pritiskom gumba ▲ ali ▼ izberite "Language", nato pritisnite gumb **ENTER**.
3. S pritiskanjem gumba ▲ ali ▼ izberite zeleni jezik. Pritisnite gumb **ENTER**.
4. Pritisnite gumb **EXIT** za izhod.



Melody / Entertainment / Energy Saving

1. Pritisnite gumb **MENU**, da prikazete meni.
S pritiskom gumba ▲ ali ▼ izberite "Setup", nato pa pritisnite gumb **ENTER**.
2. S pritiskom gumba ▲ ali ▼ izberite želeno možnost, nato pa pritisnite gumb **ENTER**.
3. Ko ste zadovoljni z nastavitvijo, pritisnite gumb **ENTER**.
4. Pritisnite gumb **EXIT** za izhod.

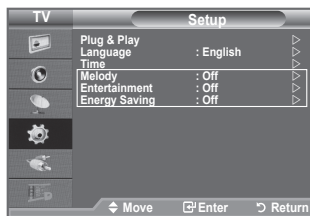

◆ Melody: Off/Low/Medium/High

Prilagodite lahko melodijo ob vklopu ali izklopu televizorja.

➤ Melodija se ne predvaja

- Ko iz televizorja ne prihaja zvok, ker ste pritisnili gumb **MUTE**.
- Ko iz televizorja ne prihaja zvok, ker ste pritisnili gumb ⊖ (Glasnost).
- Če se televizor izklopi s funkcijo izklopnega časovnika.

◆ Entertainment: Off/Sports/Cinema/Game

Način "Entertainment" vam omogoča, da izberete dodatne prikaze in zvoke za športne oddaje, kino in igre.

- **Off**: Za izklop funkcije "Entertainment".

- **Sports**: Zagotavlja optimalno kakovost slike in zvoka za športne oddaje. Za vznemirljivejše barve in zvok.

- **Cinema**: Zagotavlja optimalno kakovost slike in zvoka za kino. Slika je bogatejša in zvok je bolj poudarjen.

- **Game**: Zagotavlja optimalno kakovost slike in zvoka za igrice. Ta način pospeši hitrost igranja, ko uporabljate zunanjo igralno konzolo, ki jo priključite na televizor.

- Če vklopite katerega od treh načinov "Entertainment", se bo nastavev zaklenila in je ne bo mogoče prilagajati. Če želite prilagoditi način slike in zvoka, morate način "Entertainment" izklopiti.
- Nastavitve za način "Entertainment" se shranijo za vsak vhodni vir.
- Če katerega od treh načinov "Entertainment" nastavite na Vključeno, funkcija "SRS TS XT" ni več na voljo.

 S pritiskanjem gumba **E.MODE** na daljinskem upravljalniku lahko spreminjate nastavev načina "Entertainment".

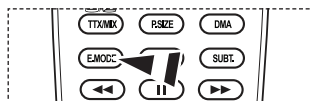

◆ Energy Saving: Off/Low/Medium/High/Auto

S to funkcijo se svetlost zaslona prilagodi osvetlitvi okolja.

- **Off**: Izklopi funkcijo varčevanja energije.
- **Low**: Preklopi TV v način manjšega varčevanja energije.
- **Medium**: Preklopi TV v način srednjega varčevanja energije.
- **High**: Preklopi TV v način velikega varčevanja energije.
- **Auto**: Samodejno prilagodi svetlost zaslona TV glede na prikazane prizore.

Preprosta nastavitvev

1. Pritisnite gumb **TOOLS** na daljinskem upravljalniku.
 2. S pritiskom gumba **▲** ali **▼** izberite "Energy Saving".
 3. S pritiskom gumba **◀** ali **▶** izberite "Off", "Low", "Medium", "High" ali "Auto".
 4. Za izhod pritisnite gumb **EXIT** ali **TOOLS**.
- Funkcija ni na voljo v načinih "PC". (40 palcev)

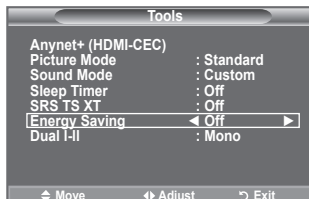



Izbira vira

Izbirate lahko med zunanji viri, ki so priključeni na vhodne vtičnice TV.

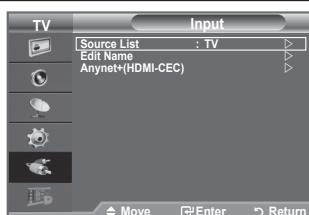
1. Pritisnite gumb **MENU**, da prikažete meni.
S pritiskom gumba **▲** ali **▼** izberite "Input", nato pritisnite gumb **ENTER**.
2. Ponovno pritisnite **ENTER**, da izberete "Source List".
➤ Viri signalov, ki so na voljo: TV, Ext.1, Ext.2, AV, S-Video, Component, PC, HDMI1, HDMI2, HDMI3, DTV.
➤ Izberete lahko samo zunanje naprave, ki so povezane s TV.
3. S pritiskom gumba **▲** ali **▼** izberite željeno napravo. Pritisnite gumb **ENTER**.



-  Pritisnite gumb **SOURCE** na daljinskem upravljalniku za preklop med vsemi viri, ki so na voljo. Način TV lahko izberete s pritiskom gumba **TV/DTV**, številskih gumbov (0~9) ali gumba **P** (▲/▼) na daljinskem upravljalniku.

-  Način HDMI lahko za gledanje enostavno izberete tudi s pritiskom gumba **HDMI** na daljinskem upravljalniku.

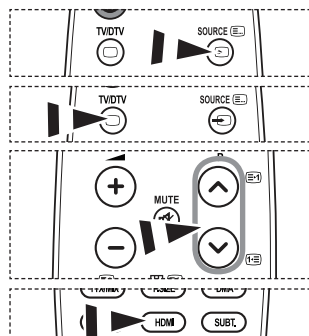

Urejanje imen vhodnih virov

Poimenujte napravo, ki je priključena na vhodne vtičnice, da boste lažje izbrali vhodne vire.

1. Pritisnite gumb **MENU**, da prikažete meni.
S pritiskom gumba ▲ ali ▼ izberite "Input", nato pritisnite gumb **ENTER**.
2. S pritiskom gumba ▲ ali ▼ izberite "Edit Name", nato pritisnite gumb **ENTER**.
3. S pritiskom gumba ▲ ali ▼ izberite napravo, ki jo želite urejati.
Pritisnite gumb **ENTER**.
4. S pritiskom gumba ▲ ali ▼ izberite zeleno napravo.
Pritisnite gumb **ENTER**.
5. Pritisnite gumb **EXIT** za izhod.



Predogled sistema menijev DTV

- ◆ Podjetje ne jamči normalnega delovanja menija DTV v drugih kot podprtih državah (France, Germany, Italy, Netherlands, Spain, Switzerland, Belgium, Austria), saj so podprti samo standardi teh držav. Poleg tega v primeru, da se država oddajanja razlikuje od države, ki jo je izbral trenutni uporabnik, vrstica na traku s kanalom, možnosti INFO, GUIDE, Channel Manager (Upravitelj kanalov) itd. morda niso pravilno prikazane.
- ◆ Na voljo v načinu DTV. Način DTV predhodno nastavite z gumbom **TV/DTV** na daljinskem upravljalniku. Za pomoč pri krmarjenju po sistemu menijev na zaslonu in prilagajanje različnih nastavitvev, ki so na voljo, si oglejte naslednjo sliko.

Pritisnite gumb **MENU**, da prikazete meni.

S pritiskom gumba **▲** ali **▼** izberite "Digital Menu", nato pritisnite gumb **ENTER**.

Guide	
Now & Next Guide	
Full Guide	
Scheduled List	
Default Guide	Now/Next, Full Guide
Channel	
Country	
Auto Store	
Manual Store	
Edit Favourite Channels	
Channel List	All, Favourites, Default
Setup	
Menu Transparency	High, Medium, Low, Opaque
Change PIN	
Parental Lock	
Subtitle	Off, On
Subtitle Mode	Normal, Hard of hearing
Audio Format	PCM, Dolby Digital
Audio Description	Audio Description — Off, On
	Volume
Digital Text	Disable, Enable
Time Zone	
Common Interface	Application Info, CI Menu
System	Product Information
	Signal Information
	Software Upgrade
	Reset
Language	
Audio Language	Primary Audio Language
Subtitle Language	Secondary Audio Language
Teletext Language	Primary Subtitle Language
Preference	Secondary Subtitle Language
	Primary Teletext Language
	Secondary Teletext Language (odvisno od države)



➤ Podelamenti možnosti CI Menu (Meni splošnega vmesnik) se lahko razlikujejo glede na model CAM-a

Samodejna posodobitev seznama kanalov

Seznam kanalov lahko posodobite, če izdajatelj televizijskega programa doda nove storitve ali če TV premaknete na novo lokacijo.

1. Pritisnite gumb **MENU**, da prikažete meni.
S pritiskom gumba **▲** ali **▼** izberite "Digital Menu", nato pritisnite gumb **ENTER**.
2. S pritiskom gumba **▲** ali **▼** izberite "Channel", nato pritisnite gumb **ENTER**.
3. Z vnovičnim pritiskom gumba **ENTER** izberite "Country".
4. S pritiskom gumba **▲** ali **▼** izberite ustrežno državo.
Za potrditev izbire pritisnite gumb **ENTER**.
 - Čeprav ste v tem meniju spremenili nastavitve države, sprememba ne vpliva na analogni televizor. (Oglejte si stran 11).
5. Ponovno pritisnite gumb **▲** ali **▼**, da izberete "Auto Store". Pritisnite gumb **ENTER**.
 - Ko je dokončano, se prikaže število najdenih storitev.
 - Ko seznam kanalov posodobite, se obstoječi seznam priključenih kanalov ne izbriše.
 - Za predčasno ustavitev iskanja izberite "STOP" in pritisnite gumb **ENTER**.
6. Pritisnite gumb **EXIT** za izhod.
 - Če so signali šibki, se prikaže sporočilo "No Service found! Check the aerial connection" (Najti ni bilo mogoče nobene storitve! Preverite povezavo antene.).

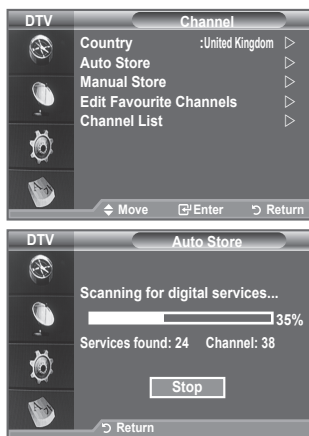

Ročna posodobitev seznama kanalov

Kanal lahko hitro poiščete tako, da določite kanal.

1. Pritisnite gumb **MENU**, da prikažete meni.
S pritiskom gumba **▲** ali **▼** izberite "Digital Menu", nato pritisnite gumb **ENTER**.
2. S pritiskom gumba **▲** ali **▼** izberite "Channel", nato pritisnite gumb **ENTER**.
3. S pritiskom gumba **▲** ali **▼** izberite "Manual Store", nato pritisnite gumb **ENTER**.
4. S pritiskom gumba **▲** ali **▼** izberite zeleno možnost in pritisnite gumb **ENTER**.
 - - **Channel:** V VB se prikaže zaporedje kanalov od "5" do "69". (odvisno od države)
 - **Frequency:** Prikaže se frekvenca, ki je na voljo v skupini kanalov.
 - **Bandwidth:** Na voljo sta pasovni širini 7 in 8 MHz.
 - Za začetek iskanja digitalnih storitev pritisnite rdeči gumb.
Ko se iskanje dokonča, so posodobljeni kanali v seznamu kanalov.
5. Ko je dokončano, se prikaže število najdenih storitev.
6. Pritisnite gumb **EXIT** za izhod.



Urejanje priljubljenih kanalov

Priljubljene kanale lahko urejate s štirimi barvnimi gumbi.

1. Pritisnite gumb **MENU**, da prikažete meni.
S pritiskom gumba ▲ ali ▼ izberite "Digital Menu", nato pritisnite gumb **ENTER**.
2. S pritiskom gumba ▲ ali ▼ izberite "Channel", nato pritisnite gumb **ENTER**.
3. S pritiskom gumba ▲ ali ▼ izberite "Edit Favourite Channels", nato pritisnite gumb **ENTER**.
4. Pritisnite rdeči gumb, da prikažete vse trenutno shranjene kanale.
5. S pritiskom gumba ▲ ali ▼ izberite zeleni kanal. Pritisnite gumb **ENTER**.
 - Poleg izbranega kanala se prikaže simbol "★" in kanal je dodan na seznam najljubših kanalov.
 - Če želite izbor razveljaviti, ponovno pritisnite gumb **ENTER**.
 - **Select All:** Izberite vse trenutno prikazane kanale.
 - **Select None:** Preključite izbor vseh kanalov.
 - **Preview:** Prikaže trenutno izbrane kanale.
 - Nastavitve najljubših kanalov so dokončane.
6. Pritisnite gumb **EXIT** za izhod.



◆ Add

To funkcijo lahko uporabite, ko ste izbrali en ali več priljubljenih kanalov.

1. Pritisnite gumb **MENU**, da prikažete meni.
S pritiskom gumba ▲ ali ▼ izberite "Digital Menu", nato pritisnite gumb **ENTER**.
2. S pritiskom gumba ▲ ali ▼ izberite "Channel", nato pritisnite gumb **ENTER**.
3. S pritiskom gumba ▲ ali ▼ izberite "Edit Favourite Channels", nato pritisnite gumb **ENTER**.
4. Pritisnite rdeči gumb v meniju "Edit Favourite Channels". Če želite dodati več kanalov, si oglejte korak 5 v prejšnjem opisu.
5. Če želite preveriti kanal, ki ga nameravate shraniti, pritisnite gumb **RETURN**. Pritisnite gumb **EXIT** za izhod.
 - Če želite na seznam priljubljenih kanalov dodati vse kanale, pritisnite rdeči gumb.
 - Če želite odstraniti vse kanale, pritisnite zeleni gumb.
 - **Preview:** Prikaže trenutno izbrane kanale.
 - Pritisnite **CH LIST**, da prikažete upravitelja priljubljenih kanalov.



♦ Renumber (odvisno od države)

1. Pritisnite gumb **MENU**, da prikazete meni.
S pritiskom gumba **▲** ali **▼** izberite "Digital Menu", nato pritisnite gumb **ENTER**.
2. S pritiskom gumba **▲** ali **▼** izberite "Channel", nato pritisnite gumb **ENTER**.
3. S pritiskom gumba **▲** ali **▼** izberite "Edit Favourite Channels", nato pritisnite gumb **ENTER**.
4. Z gumbom **▲** ali **▼** izberite želeni kanal.
5. Pritisnite zeleni gumb.
 - Mesto za vnos številke je prazno.
6. Pritisnite gumb **ENTER**, če nastavev želite shraniti, ali gumb **RETURN**, če postopek želite preklicati.
 - Pritisnite gumb **◀**, da izbrišete vneseno številko.
 - Če vnesete številko, ki je že dodeljena drugemu kanalu, se številka dodeli izbranemu kanalu in številka, ki je bila prej dodeljena izbranemu kanalu, je dodeljena drugemu kanalu. Številki se torej zamenjata.
 - Najljubši kanali so samodejno urejeni v naraščajočem vrstnem redu številkanalov.
7. Pritisnite gumb **EXIT** za izhod.

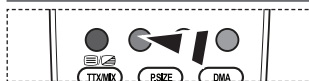

♦ Preview

1. S pritiskom gumba **▲** ali **▼** v meniju "Edit Favourite Channels" izberite kanal za predogled.
2. Pritisnite rumeni gumb.
 - Na zaslonu se prikaže izbrani kanal.

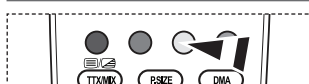

♦ Delete

1. S pritiskom gumba **▲** ali **▼** v meniju "Edit Favourite Channels" izberite kanal, ki ga želite izbrisati s seznama prikljubljenih kanalov.
2. Pritisnite modri gumb.
 - Izbrani kanal in številka bosta izbrisana.
 - Če želite izbrisani kanal dodati nazaj na seznam prikljubljenih kanalov, si oglejte razdelek "Add" na strani 30.



Izbira seznama kanalov

Izmed kanalov, ki ste jih pregledali, lahko izločite izbrane kanale. Ko pregledujete shranjene kanale, tisti, ki ste jih izbrali, da naj bodo preskočeni, niso prikazani. Pri pregledovanju so prikazani vsi kanali, ki jih niste izbrali, da naj bodo preskočeni.

1. Pritisnite gumb **MENU**, da prikazete meni.
S pritiskom gumba **▲** ali **▼** izberite "Digital Menu", nato pritisnite gumb **ENTER**.
2. S pritiskom gumba **▲** ali **▼** izberite "Channel", nato pritisnite gumb **ENTER**.
3. S pritiskom gumba **▲** ali **▼** izberite "Channel List". Pritisnite gumb **ENTER**.
4. S pritiskom gumba **▲** ali **▼** izberite "All", "Favourites" ali "Default". Pritisnite gumb **ENTER**.
5. S pritiskom rumenega gumba se pomikajte med prikljubljenimi in vsemi kanali.
 - Prikljubljeni kanali so prikazani samo, če so bili predhodno nastavljeni v meniju "Editing Your Favourite Channels" (oglejte si strani 30).
6. Pritisnite rdeči ali zeleni gumb, da prikazete prejšnjo ali naslednjo stran seznama kanalov.
7. S pritiskom gumba **▲** ali **▼** izberite kanal, ki ga želite naravnati. Pritisnite gumb **ENTER**.
 - Med menjavanjem kanalov se v zgornjem levem kotu prikažejo številka, ime kanala in ikona. Številka in ime kanala se prikažeta, če je kanal en od vseh kanalov, ikona **★** pa, če je kanal en od prikljubljenih.
8. Pritisnite modri gumb za preklapljanje med možnostmi "TV", "Radio", "Data/Other" in "All".
9. Pritisnite modri gumb **CH LIST** za izhod iz seznama kanalov.



Seznam pa lahko tudi preprosto prikazete s pritiskom na gumb **CH LIST**.

Prikaz informacij o programu

Med gledanjem kanala lahko prikazete dodatne informacije o trenutnem programu.

1. Med gledanjem programa pritisnite gumb **INFO**.
 - Prikažejo se informacije o programu.
2. Če želite trak z informacijami zapustiti, pritisnite gumb **INFO**.
 - Prikažejo se naslednje informacije:
 - Oznaka starševskega nadzora
 - Vrsta videa: SD, HD, Radio
 - Vrsta zvoka: Mono, Stereo, Dual, Dolby Digital
 - Razpoložljivost teleteksta ali podnapisov DVB
 - Jezik avdia.

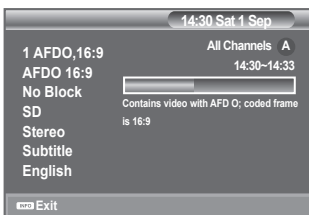

Ogled informacij EPG (elektronski programski vodič)

Informacije EPG (elektronski programski vodič) posredujejo izdajatelji televizijskega programa. Informacije o programu so lahko zastarele ali jih ni, kar je posledica oddajanja informacij določene televizijske postaje. Zaslone se bo dinamično posodobil takoj, ko bodo na voljo nove informacije.

◆ Now & Next Guide

Za šest kanalov, ki so navedeni v levem stolpcu, prikaže informacije o trenutnem in naslednjem programu.

◆ Full Guide

Informacije o programu so prikazane za eno uro. Prikazane so informacije o dveh urah programa, po katerih se lahko pomikate naprej ali nazaj glede na čas.

1. Pritisnite gumb **MENU**, da prikažete meni. S pritiskom gumba **▲** ali **▼** izberite "Digital Menu", nato pritisnite gumb **ENTER**.
2. S pritiskom gumba **ENTER** izberite "Guide".
3. S pritiskom gumba **▲** ali **▼** izberite "Now & Next Guide" ali "Full Guide". Pritisnite gumb **ENTER**.

➤ Meni vodiča lahko prikažete tudi enostavno s pritiskom gumba **GUIDE**.

Za ...	Storite naslednje ...
Gledanje programa s seznama EPG	<ul style="list-style-type: none"> • S pritiskom gumba ▲, ▼, ◀, ▶ izberite program. • Pritisnite gumb ENTER.
➤ Če je izbran naslednji program, je umeščen na raspored s prikazano z ikono ure. Če ponovno pritisnete ENTER , je raspored preklican in ikona ure izgine. Za podrobnosti o določanju rasporeda programov, si oglejte naslednjo stran.	
Ogled informacij o programu	<ul style="list-style-type: none"> • S pritiskom gumba ▲, ▼, ◀, ▶ izberite program. • Ko se prikaže želeni program, pritisnite gumb INFO.
Preklapljanje med možnostima "Now & Next Guide" in "Full Guide"	• Pritisčajte rdeči gumb.
Prikaz seznama "Favourites" in "All Channels"	• Pritisčajte zeleni gumb.
Hiter pomik nazaj (24 uri).	• Pritisčajte rumeni gumb.
Hiter pomik naprej (24 uri).	• Pritisčajte modri gumb.
Izhod iz vodiča	• Pritisnite gumb EXIT .

- Naslov programa je na zgornjem delu sredine zaslona. Za podrobne informacije pritisnite gumb **INFO**. Podrobne informacije vključujejo številko kanala, čas predvajanja, informacije o statusni vrstici, starševskem nadzoru, kakovosti videa (HD/SD), zvočnih načinih, podnaslovih ali teletekstu, jeziku podnaslovov ali teleteksta ter kratek povzetek označenega programa. "..." se prikaže, če je povzetek dolg.
- Prikazanih je šest kanalov. Med kanali se pomikate tako, da se na kanal pomaknete z gumbom **▲** ali **▼**. Stran za stranjo prikažete s pritiskom gumba **P** ali **P**.

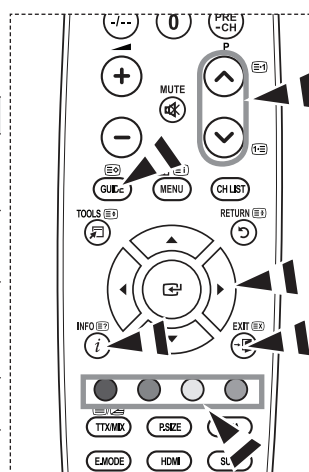

Uporaba seznama načrtovanih programov

Če ustvarite seznam programov, ki si jih želite ogledati, se kanal ob načrtovanem času samodejno preklopi na načrtovani program, tudi če gledate drugega.

1. Pritisnite gumb **MENU**, da prikažete meni.
S pritiskom gumba **▲** ali **▼** izberite "Digital Menu", nato pritisnite gumb **ENTER**.
2. S pritiskom gumba **ENTER** izberite "Guide".
3. S pritiskom gumba **▲** ali **▼** izberite "Scheduled List", nato pritisnite gumb **ENTER**.
4. Pritisnite rdeči gumb. Kanal se bo preklopil na načrtovani program.
5. S pritiskom gumba **ENTER** izberite element in ga prilagodite z gumbom **▲** ali **▼**
 - Uro in minute lahko nastavite tudi s pritiskom številskih gumbov na daljinskem upravljalniku.
 - **Channel:** Nastavite kanal.
 - **Time:** Nastavite čas.
 - **Date:** Nastavite Year (Leto), Month (Mesec) in Day (Dan).
 - **Frequency:** Nastavite pogostost.
("Once", "Daily" ali "Weekly")
6. Ko ste nastavili raspored, pritisnite rdeči gumb.
7. Pritisnite gumb **EXIT** za izhod.
 - - **Save:** Shranite prilagojeni raspored.
 - **Cancel:** Prekličite prilagojeni raspored.
 - **Add Programme:** Dodajte nov raspored.
 - **Edit:** Ponovno prilagodite izbrani raspored.
 - **Delete:** Izbršite izbrani raspored.

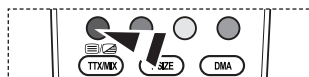
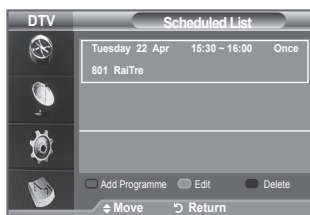
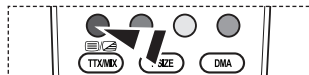

Nastavitev privzetega vodiča

Predhodno lahko nastavite privzeti vodič.

1. Pritisnite gumb **MENU**, da prikažete meni.
S pritiskom gumba **▲** ali **▼** izberite "Digital Menu", nato pritisnite gumb **ENTER**.
2. S pritiskom gumba **ENTER** izberite "Guide".
3. S pritiskom gumba **▲** ali **▼** izberite "Default Guide", nato pritisnite gumb **ENTER**.
4. Z gumbom **▲** ali **▼** izberite "Now/Next" ali "Full Guide", nato pritisnite gumb **ENTER**.
5. Pritisnite gumb **EXIT** za izhod.

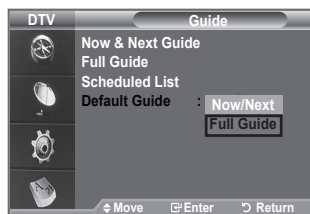

Te možnosti lahko enostavno izberete s pritiskom gumba **GUIDE** na daljinskem upravljalniku.

Ogled vseh in priljubljenih kanalov

V meniju EPG lahko prikazate vse ali priljubljene kanale.

1. Pritisnite gumb **MENU**, da prikazate meni.
S pritiskom gumba **▲** ali **▼** izberite "Digital Menu", nato pritisnite gumb **ENTER**.
2. S pritiskom gumba **ENTER** izberite "Guide".
3. S pritiskom gumba **▲** ali **▼** izberite zeleni vodič ("Now & Next Guide" ali "Full Guide").
4. Pritisnite gumb **ENTER**.
5. Pritisnite zeleni gumb. Preklapljali boste med sezname vseh kanalov in sezname priljubljenih kanalov.
6. S pritiskom gumba **▲**, **▼**, **◀** ali **▶** izberite želeni program.
7. Pritisnite gumb **INFO**, da prikazate informacije o označenem programu.
8. Če seznam "Edit Favourite Channels" ni nastavljen:
 - Prikaže se sporočilo "The favourites list is empty. Would you like to choose your favourites now?".
 - Izberite "Yes".
Prikaže se meni "Edit Favourite Channels". Če izberete "No", bodo vsi kanali ostali nespremenjeni.
 - Za dodatne podrobnosti o urejanju priljubljenih kanalov si oglejte stran 30.
9. Pritisnite gumb **EXIT** za izhod.
 - "All Channels" je seznam kanalov, ki so bili najdeni pri posodabljanju seznama kanalov. Vsi kanali so prikazani v načinu vseh kanalov.
 - "Favourites" (priljubljeni kanali) je seznam kanalov, ki so bili nastavljeni v meniju "Edit Favourite Channels" (oglejte si stran 30).

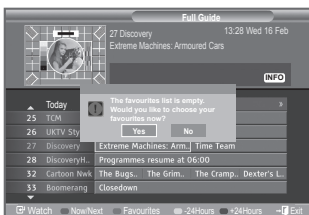
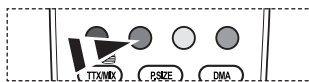

Prilagajanje prosojnosti menija

Nastavite lahko prosojnost menija.

1. Pritisnite gumb **MENU**, da prikazate meni.
S pritiskom gumba **▲** ali **▼** izberite "Digital Menu", nato pritisnite gumb **ENTER**.
2. S pritiskom gumba **▲** ali **▼** izberite "Setup", nato pritisnite gumb **ENTER**.
3. S pritiskom gumba **▲** ali **▼** izberite "Menu Translucency", nato pritisnite gumb **ENTER**.
4. S pritiskom gumba **▲** ali **▼** izberite želeno možnost ("High", "Medium", "Low" ali "Opaque"), nato pritisnite gumb **ENTER**, da spremenite nastavev.
5. Pritisnite gumb **EXIT** za izhod.

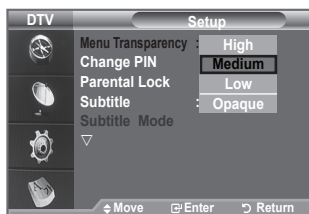

Nastavitev starševske ključavnice

Ta funkcija nepooblaščenim uporabnikom, na primer otrokom, preprečuje gledanje neprimernega programa, in sicer s kodo PIN (osebna identifikacijska številka), ki jo določi uporabnik. V meniju na zaslonu boste dobili navodila, kako dodelite kodo PIN (po potrebi jo lahko pozneje spremenite).

1. Pritisnite gumb **MENU**, da prikažete meni.
S pritiskom gumba **▲** ali **▼** izberite "Digital Menu", nato pritisnite gumb **ENTER**.
2. S pritiskom gumba **▲** ali **▼** izberite "Setup", nato pritisnite gumb **ENTER**.
3. S pritiskom gumba **▲** ali **▼** izberite "Parental Lock", nato pritisnite gumb **ENTER**.
4. Prikaže se sporočilo "Enter PIN".
5. S številskimi gumbi (0~9) vnesite trenutno 4-mestno kodo PIN.
 - Privzeta koda PIN za nov televizor je 0000.
 - Če vnesete neveljavno kodo PIN, se prikaže sporočilo "Invalid PIN code. Please try again." (Neveljavna koda PIN. Poskusite ponovno.).
6. Pritisnite gumb **ENTER**.
7. S pritiskom gumba **▲** ali **▼** izberite starost, za katero želite program zakleniti. Pritisnite gumb **ENTER**.

◆ Change PIN

1. Pritisnite gumb **MENU**, da prikažete meni.
S pritiskom gumba **▲** ali **▼** izberite "Digital Menu", nato pritisnite gumb **ENTER**.
2. S pritiskom gumba **▲** ali **▼** izberite "Setup", nato pritisnite gumb **ENTER**.
3. S pritiskom gumba **▲** ali **▼** izberite "Change PIN", nato pritisnite gumb **ENTER**.
 - Prikaže se sporočilo "Enter PIN".
4. S številskimi gumbi (0~9) vnesite trenutno 4-mestno kodo PIN.
 - Prikaže se sporočilo "Enter New PIN".
5. S številskimi gumbi (0~9) vnesite novo kodo PIN.
 - Prikaže se sporočilo "Confirm New PIN".
6. S številskimi gumbi (0~9) ponovno vnesite novo kodo PIN, da jo potrdite.
 - Prikaže se sporočilo "Your PIN code has been changed successfully".
7. Pritisnite gumb **ENTER**.
8. Pritisnite gumb **EXIT** za izhod.
 - Če kodo PIN pozabite, pritisnite gumb na daljinskem upravljalniku v naslednjem zaporedju, s čimer kodo PIN ponastavite na **0-0-0-0**: **POWER** (izklop), **MUTE**, **8**, **2**, **4**, **POWER** (vklop).

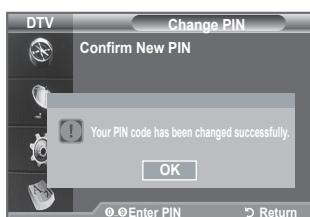
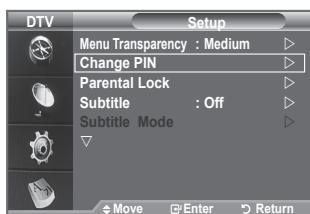
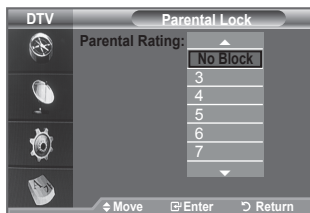
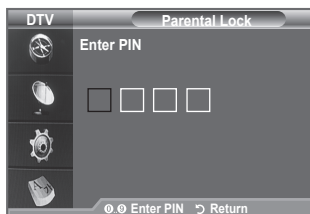
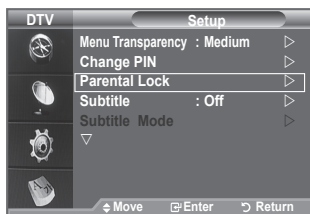

Nastavitev podnaslovov

Lahko aktivirate in deaktivirate podnaslove.

1. Pritisnite gumb **MENU**, da prikažete meni.
S pritiskom gumba **▲** ali **▼** izberite "Digital Menu", nato pritisnite gumb **ENTER**.
2. S pritiskom gumba **▲** ali **▼** izberite "Setup", nato pritisnite gumb **ENTER**.
3. S pritiskom gumba **▲** ali **▼** izberite "Subtitle", nato pritisnite gumb **ENTER**.
4. S pritiskom gumba **▲** ali **▼** izberite "On".
Pritisnite gumb **ENTER**.
5. Pritisnite gumb **EXIT** za izhod.

 Te možnosti lahko enostavno izberete s pritiskom gumba **SUBT.** na daljinskem upravljalniku.

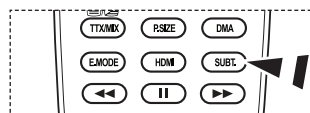
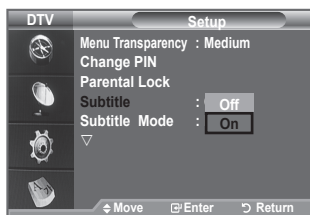

Nastavitev načina podnaslovov

S tem menijem nastavite način podnaslovov. Možnost "Normal" pod menijem omogoča osnovne podnaslove, "Hard of hearing" pa omogoča podnaslove za slušno prizadete.

1. Pritisnite gumb **MENU**, da prikažete meni.
S pritiskom gumba **▲** ali **▼** izberite "Digital Menu", nato pritisnite gumb **ENTER**.
2. S pritiskom gumba **▲** ali **▼** izberite "Setup", nato pritisnite gumb **ENTER**.
3. S pritiskom gumba **▲** ali **▼** izberite "Subtitle Mode", nato pritisnite gumb **ENTER**.
4. S pritiskom gumba **▲** ali **▼** izberite "Normal" ali "Hard of hearing". Pritisnite gumb **ENTER**.
5. Pritisnite gumb **EXIT** za izhod.

➤ Če program, ki ga gledate, ne podpira funkcije "Hard of hearing", se aktivira "Normal", čeprav je izbran način "Hard of hearing".

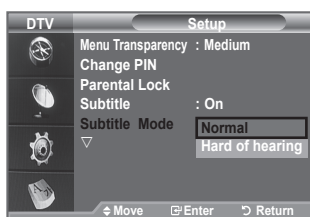

Izbira oblike avdio zapisa

Zvok Dolby Digital lahko poslušate samo z avdio sprejemnikom, ki je priključen z optičnim kablom. Zvok PCM lahko poslušate samo prek glavnega zvočnika.

Pri istočasnem oddajanju zvoka iz glavnega zvočnika in avdio sprejemnika lahko pride do odmeva zaradi različne hitrosti dekodiranja za glavni zvočnik in avdio sprejemnik. V tem primeru uporabite funkcijo izklopa notranjih zvočnikov.

1. Pritisnite gumb **MENU**, da prikažete meni.
S pritiskom gumba **▲** ali **▼** izberite "Digital Menu", nato pritisnite gumb **ENTER**.
2. S pritiskom gumba **▲** ali **▼** izberite "Setup", nato pritisnite gumb **ENTER**.
3. S pritiskom gumba **▲** ali **▼** izberite "Audio Format", nato pritisnite gumb **ENTER**.
4. S pritiskom gumba **▲** ali **▼** izberite "PCM" ali "Dolby Digital".
Pritisnite gumb **ENTER**.
5. Pritisnite gumb **EXIT** za izhod.

➤ Možnost "Audio Format" je prikazana glede na oddajani signal. Digitalni zvok Dolby je na voljo samo, če je TV z optičnim kablom priključen na zunanji zvočnik.

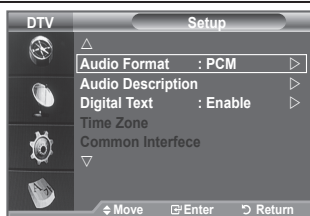

Izbira zvočnega opisa

To je dodatna funkcija za zvok, ki omogoča dodatne zvočne posnetke za slabovidne. Ta funkcija je namenjena zvočnemu toku za AD (Audio Description), če jo oddajnik pošlje skupaj z glavnim zvokom. Uporabniki lahko zvočni opis izklopijo in vklopijo ter uravnavajo glasnost.

1. Pritisnite gumb **MENU**, da prikažete meni.
S pritiskom gumba ▲ ali ▼ izberite "Digital Menu", nato pritisnite gumb **ENTER**.
2. S pritiskom gumba ▲ ali ▼ izberite "Setup", nato pritisnite gumb **ENTER**.
3. S pritiskom gumba ▲ ali ▼ izberite "Audio Description", nato pritisnite gumb **ENTER**.
4. S pritiskom gumba ▲ ali ▼ izberite "On", nato pritisnite gumb **ENTER**.
5. S pritiskom gumba ▲ ali ▼ izberite "Volume", nato pritisnite gumb **ENTER**.
 - Možnost "Volume" je aktivna, ko je možnost "Audio Description" nastavljena na "On".
6. Pritiskajte gumb ◀ ali ▶, da dosežete optimalno nastavev. Pritisnite gumb **ENTER**.
7. Pritisnite gumb **EXIT** za izhod.

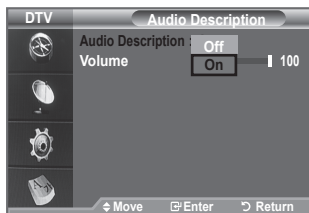
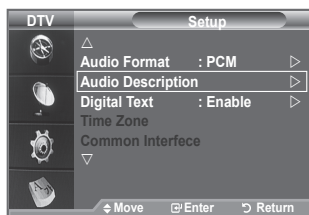

Izbira digitalnega besedila (samo Združeno kraljestvo)

Ta funkcija je omogočena, če je program oddajan z digitalnim besedilom.

1. Pritisnite gumb **MENU**, da prikažete meni.
S pritiskom gumba ▲ ali ▼ izberite "Digital Menu", nato pritisnite gumb **ENTER**.
2. S pritiskom gumba ▲ ali ▼ izberite "Setup", nato pritisnite gumb **ENTER**.
3. S pritiskom gumba ▲ ali ▼ izberite "Digital Text", nato pritisnite gumb **ENTER**.
4. S pritiskom gumba ▲ ali ▼ izberite "Disable" ali "Enable". Pritisnite gumb **ENTER**.
5. Pritisnite gumb **EXIT** za izhod.
 - MHEG (Multimedia and Hypermedia Information Coding Experts Group) Mednarodni standard za sisteme za kodiranje podatkov, ki se uporablja za večpredstavnost in hiperpredstavnost. Je na višjem nivoju kot sistem MPEG in vključuje hiperpredstavnost s povezanimi podatki, kot so slike, znakovne storitve, animacije, grafike in video datoteke, kot tudi večpredstavnostne datoteke. MHEG je tehnologija za interakcijo uporabnika med delovanjem in je uporabljena na različnih področjih, kot so VOD (video na zahtevo), ITV (interaktivna TV), EC (elektronsko poslovanje), televizoriziranje, telekonference, digitalne knjižnice in omrežne igre.

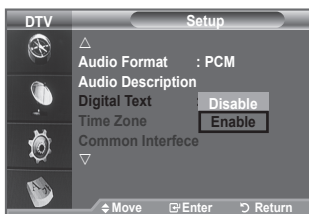

Izbira časovnega pasa (samo Španija)

Izberite časovni pas, v katerem se nahajate.

1. Pritisnite gumb **MENU**, da prikažete meni.
S pritiskom gumba ▲ ali ▼ izberite "Digital Menu", nato pritisnite gumb **ENTER**.
2. S pritiskom gumba ▲ ali ▼ izberite "Setup", nato pritisnite gumb **ENTER**.
3. S pritiskom gumba ▲ ali ▼ izberite "Time Zone", nato pritisnite gumb **ENTER**.
4. S pritiskom gumba ▲ ali ▼ izberite časovni pas, v katerem se nahajate. Pritisnite gumb **ENTER**.
 - Na voljo so naslednje možnosti.
The Iberian Peninsula and Balearic Islands - Canary Islands
5. Pritisnite gumb **EXIT** za izhod.

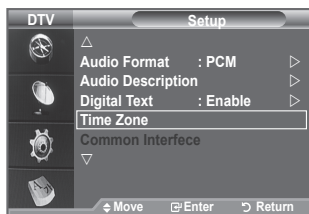

Ogled informacij o izdelku

Ogledate si lahko informacije o izdelku. Za servis ali popravilo se obrnite na pooblaščenega Samsungovega trgovca.

1. Pritisnite gumb **MENU**, da prikažete meni.
S pritiskom gumba ▲ ali ▼ izberite "Digital Menu", nato pritisnite gumb **ENTER**.
2. S pritiskom gumba ▲ ali ▼ izberite "Setup", nato pritisnite gumb **ENTER**.
3. S pritiskom gumba ▲ ali ▼ izberite "System", nato pritisnite gumb **ENTER**.
4. Ponovno pritisnite gumb **ENTER**, da izberete "Product Information".
 - Izbran je meni "Product Information".
- Software Version, Firmware Version
5. Pritisnite gumb **EXIT** za izhod.

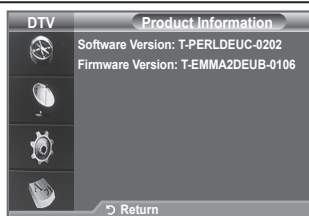

Preverjanje informacij o signalu

Poiščete lahko informacije o stanju signala.

1. Pritisnite gumb **MENU**, da prikažete meni.
S pritiskom gumba **▲** ali **▼** izberite "Digital Menu", nato pritisnite gumb **ENTER**.
2. S pritiskom gumba **▲** ali **▼** izberite "Setup", nato pritisnite gumb **ENTER**.
3. S pritiskom gumba **▲** ali **▼** izberite "System", nato pritisnite gumb **ENTER**.
4. S pritiskom gumba **▲** ali **▼** izberite "Signal Information", nato pritisnite gumb **ENTER**.
5. Pritisnite gumb **EXIT** za izhod.
➤ Če je signal šibak, se prikaže sporočilo "No signal."

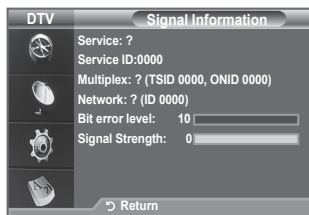

Nadgradnja programske opreme

Da bi bil izdelek opremljen z najnovejšimi funkcijami digitalne televizije, so nadgradnje programske opreme redno oddajane kot del navadnega televizijskega signala.

Televizor samodejno zazna take signale in prikaže obvestilo o nadgradnji programske opreme. Imate možnost namestitve nadgradnje.

1. Pritisnite gumb **MENU**, da prikažete meni.
S pritiskom gumba **▲** ali **▼** izberite "Digital Menu", nato pritisnite gumb **ENTER**.
2. S pritiskom gumba **▲** ali **▼** izberite "Setup", nato pritisnite gumb **ENTER**.
3. S pritiskom gumba **▲** ali **▼** izberite "System", nato pritisnite gumb **ENTER**.
4. S pritiskom gumba **▲** ali **▼** izberite "Software Upgrade", nato pritisnite gumb **ENTER**.
5. S pritiskom gumba **▲** ali **▼** izberite "Software Information", "Manual Upgrade" ali "Standby Mode upgrade". Pritisnite gumb **ENTER**.

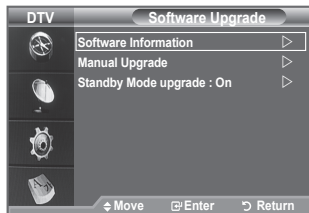
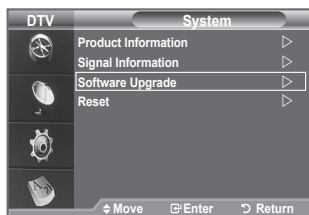

◆ Software Information

Pritisnite gumb **ENTER**, da se prikaže trenutna različica programske opreme. Če želite prikazati informacije o različici programske opreme, ponovno pritisnite gumb **ENTER**.

Za preklon na drugo različico pritisnite rdeči gumb.

Pritisnite modri gumb za ponastavitev, aktivacijo posodobitve in vnovični zagon.

◆ Manual Upgrade

Pritisnite gumb **ENTER** za iskanje nove programske opreme kanalov, ki trenutno oddajajo.

◆ Standby Mode Upgrade: On/Off

Pritisnite gumb **ENTER**. Če želite nadaljevati nadgradnjo programske opreme z vklopljenim glavnim napajanjem, s pritiskom gumba **▲** ali **▼** izberite "On". 45 minut po preklopu v stanje pripravljenosti se samodejno izvede ročna nadgradnja. Ker je napajanje enote vklopljeno notranje, lahko zaslon LCD-izdelka rahlo sveti. Ta fenomen lahko traja še več kot 1 uro, dokler nadgradnja programske opreme ni dokončana.

6. Pritisnite gumb **EXIT** za izhod.

Ogled splošnega vmesnika

Prikaže informacije o CAM-u, ki je vstavljen v režo za splošni vmesnik.

1. Pritisnite gumb **MENU**, da prikažete meni.
S pritiskom gumba ▲ ali ▼ izberite "Digital Menu", nato pritisnite gumb **ENTER**.
2. S pritiskom gumba ▲ ali ▼ izberite "Setup", nato pritisnite gumb **ENTER**.
3. S pritiskom gumba ▲ ali ▼ izberite "Common Interface", nato pritisnite gumb **ENTER**.
4. Pritisnite gumb **ENTER**, da prikažete informacije o aplikaciji.
5. Pritisnite gumb **EXIT** za izhod.

➤ Informacije o aplikaciji se nanašajo na kartico splošnega vmesnika.

CAM lahko namestite kadarkoli, ne glede na to, ali je TV vklopljen ali izklopljen.

1. Modul CI CAM kupite pri najbližjem trgovcu ali po telefonu.
2. Kartico za splošni vmesnik vstavite v CAM v smeri puščici, da se zaskoči na mestu.
3. CAM z nameščeno kartico za splošni vmesnik vstavite v režo za splošni vmesnik. (CAM vstavite v smeri puščice do konca, tako da je vzporeden z režo.)
4. Preverite, ali na kanalu z motenim signalom vidite sliko.

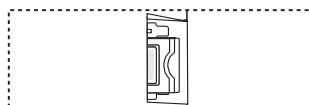
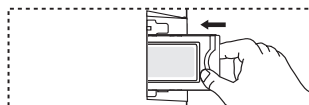
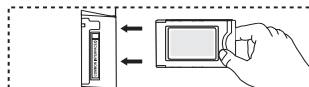
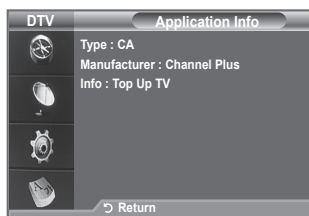

Izbira menija splošnega vmesnika

Uporabniku omogoča, da lahko izbira iz menija, ki ga omogoča CAM.

1. Pritisnite gumb **MENU**, da prikažete meni.
S pritiskom gumba ▲ ali ▼ izberite "Digital Menu", nato pritisnite gumb **ENTER**.
 2. S pritiskom gumba ▲ ali ▼ izberite "Setup", nato pritisnite gumb **ENTER**.
 3. S pritiskom gumba ▲ ali ▼ izberite "Common Interface", nato pritisnite gumb **ENTER**.
 4. S pritiskom gumba ▲ ali ▼ izberite "CI Menu", nato pritisnite gumb **ENTER**.
 5. S pritiskom gumba ▲ ali ▼ izberite zeleno možnost, nato pritisnite gumb **ENTER**.
 6. Pritisnite gumb **EXIT** za izhod.
- Meni splošnega vmesnika izberite glede na PC-kartico.

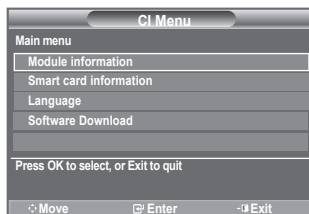

Ponastavljanje

Shranjene vrednosti lahko ponastavite na tovarniške.

- Operacija Reset (Ponastavitev) izbriše vse informacije o kanalih in nastavitve uporabnika in vse vrednosti vrne v privzeto stanje.
1. Pritisnite gumb **MENU**, da prikažete meni.
S pritiskom gumba ▲ ali ▼ izberite "Digital Menu", nato pritisnite gumb **ENTER**.
 2. S pritiskom gumba ▲ ali ▼ izberite "Setup", nato pritisnite gumb **ENTER**.
 3. S pritiskom gumba ▲ ali ▼ izberite "System", nato pritisnite gumb **ENTER**.
 4. S pritiskom gumba ▲ ali ▼ izberite "Reset", nato pritisnite gumb **ENTER**.
 5. Prikaže se zaslon "Enter PIN".
 6. S številskimi gumbi (0~9) vnesite trenutno 4-mestno kodo PIN.
 - Prikaže se opozorilo. Vse vrednosti ponastavite z izmeničnim pritiskanjem barvnih gumbov (rdečega, zelenega, rumenega in modrega).
 7. Pritisnite gumb **EXIT** za izhod.

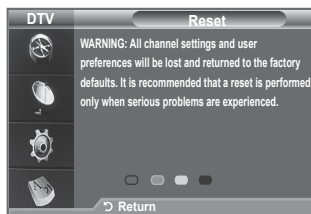
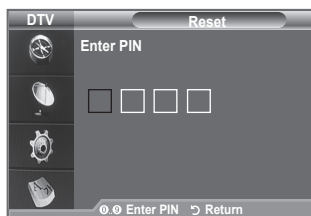

Izbira želenega jezika (podnaslovi, avdio ali teletekst)

Spremenite lahko privzete vrednosti za jezik podnapisov, avdia in teleteksta.

Prikaže informacije o jeziku za dohodni tok.

1. Pritisnite gumb **MENU**, da prikažete meni.
S pritiskom gumba ▲ ali ▼ izberite "Digital Menu", nato pritisnite gumb **ENTER**.
2. S pritiskom gumba ▲ ali ▼ izberite "Language", nato pritisnite gumb **ENTER**.
3. S pritiskom gumba ▲ ali ▼ izberite "Audio Language", "Subtitle Language" ali "Teletext Language". Pritisnite gumb **ENTER**.
4. S pritiskanjem gumba ▲ ali ▼ izberite želeni jezik. Pritisnite gumb **ENTER**.
 - Če program ne omogoča izbranega jezika, je privzeti jezik angleščina.
5. Pritisnite gumb **EXIT** za izhod.
 - Med gledanjem programa lahko izberete podnaslove. Med gledanjem programa lahko izberete jezik avdia.



Nastavitev

Meni je sestavljen iz 6 podmenijev:

Primary Audio Language, Secondary Audio Language, Primary Subtitle Language, Secondary Subtitle Language, Primary Teletext Language, Secondary Teletext Language.

S to funkcijo lahko uporabniki izberejo enega od jezikov (English, German, Italian, Swedish, French, Welsh, Gaelic, Irish, Danish, Finnish, Spanish, Dutch). Tukaj izbrani jezik je privzeti jezik, ko uporabnik izbere kanal.



- ◆ Za izbiro želenega menija (Primary Audio Language, Secondary Audio Language, Primary Subtitle Language, Secondary Subtitle Language, Primary Teletext Language, Secondary Teletext Language) pritisnite gumb ▲ ali ▼, nato pa pritisnite gumb **ENTER**. Prikaže jo se možnosti izbranega menija.
- ◆ S pritiskom gumba ▲ ali ▼ izberite ustrezní jezik.
Za potrditev izbora pritisnite gumb **ENTER**.
- Če spremenite nastavitev jezika se meniji Subtitle Language, Audio Language in Teletext Language v meniju Language (oglejte si stran 42) samodejno spremenijo v izbrani jezik.
- Meniji Subtitle Language, Audio Language, Subtitle Language in Teletext Language v meniju Language prikazujejo seznam jezikov, ki jih trenutni kanal podpira, pri čemer je označen trenutni izbor jezika. Če spremenite to nastavitev jezika, nov izbor velja samo za trenutni kanal. Sprememba nastavitve ne vpliva na nastavitve v podmenijih Primary Subtitle Language, Primary Audio Language ali Primary Teletext Language v meniju Preference.

Nastavitev programske opreme PC-ja (na osnovi Windows XP)

Spodaj so prikazane nastavitve zaslona v OS Windows za tipični računalnik. Dejanski zasloni na PC-ju se lahko razlikujejo, odvisno od različice OS Windows in grafične kartice. Tudi če se dejanski zasloni razlikujejo, v večini primerov veljajo iste osnovne informacije o nastavitvi. (Sicer se obrnite na proizvajalca računalnika ali Samsungovega trgovca.)



1. Najprej kliknite na možnost "Kontrolna plošča" v meniju Start v OS Windows.
2. Ko se prikaže okno nadzorne plošče, kliknite na "Appearance and Themes" (Videz in teme) in prikazalo se bo pogovorno okno zaslona.
3. Ko se prikaže okno nadzorne plošče, kliknite na "Display" (Zaslon) in prikazalo se bo pogovorno okno zaslona.
4. Pomaknite se na zavihek "Nastavitve" v pogovornem oknu zaslona. Pravilna nastavitev velikosti (ločljivost): Optimalno 1360 X 768.
Če je v pogovornem oknu nastavitev zaslona na voljo možnost za navpično frekvenco, je njena pravilna vrednost "60" ali "60 Hz". Sicer samo kliknite "V redu" in zaprite pogovorno okno.

Načini zaslona

Položaj in velikost zaslona se razlikujeta glede na vrsto monitorja PC-ja in njegovo ločljivost. Priporočene so ločljivosti v tabeli.

> D-Sub Input

Način	Ločljivost	Vodoravna frekvenca (kHz)	Navpična frekvenca (Hz)	Frekvenca točkovne ure (MHz)	Polariteta sinhr. (H/V)
IBM	640×350	31,469	70,086	25,175	+/-
	720×400	31,469	70,087	28,322	-/+
VESA	640×480	31,469	59,940	25,175	-/-
	640×480	37,861	72,809	31,500	-/-
	640×480	37,500	75,000	31,500	-/-
	800×600	37,879	60,317	40,000	+/+
	800×600	48,077	72,188	50,000	+/+
	800×600	46,875	75,000	49,500	+/+
	1024×768	48,363	60,004	65,000	-/-
	1024×768	56,476	70,069	75,000	-/-
	1024×768	60,023	75,029	78,750	+/+
1360×768	47,712	60,015	85,500	+/+	

> HDMI/DVI Input

Način	Ločljivost	Vodoravna frekvenca (kHz)	Navpična frekvenca (Hz)	Frekvenca točkovne ure (MHz)	Polariteta sinhr. (H/V)
VESA	640×480	31,469	59,940	25,175	-/-
	800×600	37,879	60,317	40,000	+/+
	1024×768	48,363	60,004	65,000	-/-
	1360×768	47,712	60,015	85,500	+/+

- Ko uporabljate kabel HDMI/DVI, morate uporabiti vtič HDMI IN 2.
- Način prepletanja ni podprt.
- Če izberete nestandardno obliko video zapisa, televizor mogoče ne bo deloval pravilno.
- Podprta sta načina Ločeno in Kompozitno. SOG ni podrt.

Nastavitev televizorja z računalnikom

➤ Pritisnite gumb **SOURCE**, da izberete način PC.

1. Pritisnite gumb **MENU**, da prikažete meni.
S pritiskom gumb **ENTER** izberite "Picture".
2. Z gumbom **▲** ali **▼** izberite zeleno možnost in nato pritisnite gumb **ENTER**.
3. Ko ste z nastavitvijo zadovoljni, pritisnite gumb **ENTER**.
4. Za izhod pritisnite gumb **EXIT**.

◆ Auto Adjustment

Samodejna prilagoditev omogoča zaslonu osebnega računalnika, da se samodejno prilagodi vhodnemu video signalu računalnika. Vrednosti za fino, grobo in položaj so samodejno prilagojene.

Preprosta nastavitve

1. Pritisnite gumb **TOOLS** na daljinskem upravljalniku.
2. Z gumbom **▲** ali **▼** izberite "Auto adjustment" in nato pritisnite gumb **ENTER**.

◆ Screen Adjustment:

Coarse/Fine

Namen nastavitve kakovosti slike je odstraniti ali zmanjšati šum slike. Če šum ni odstranjen s fino naravnavo, čim bolj nastavite frekvenco (grobo) in znova fino naravnajte. Po zmanjšanju šumov znova nastavite sliko tako, da bo poravnana na sredino zaslona.

Z gumbom **▲** ali **▼** izberite "Coarse" ali "Fine" in nato pritisnite gumb **ENTER**.

Z gumbom **◀** ali **▶** prilagodite kakovost zaslona.

Pritisnite gumb **ENTER**.

Position

Nastavite položaj računalniškega zaslona, če se ta ne prilega zaslonu TV.

Z gumbom **▲** ali **▼** prilagodite navpični položaj.

Z gumbom **◀** ali **▶** prilagodite vodoravni položaj.

Pritisnite gumb **ENTER**.

Image Reset

Vse slikovne nastavitve lahko zamenjate s tovarniškimi vrednostmi.

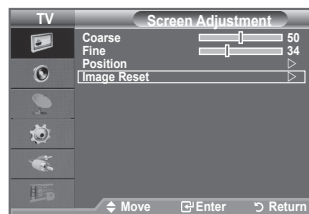
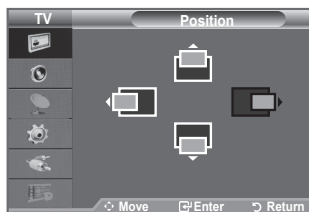
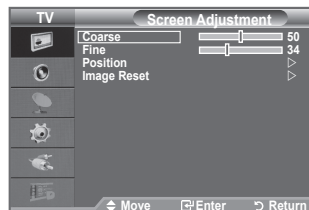
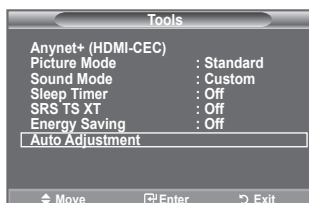
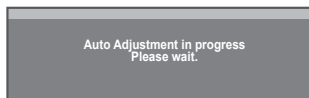
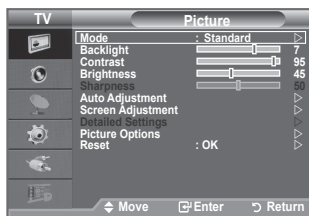

Kaj je Anynet+?

Anynet+ je AV-omrežni sistem, ki uporabnikom omogoča preprosto uporabo AV-vmesnika, saj lahko vse priključene AV-naprave upravljajo v meniju Anynet+, ko so priključene AV-naprave Samsung Electronics.

Priključitev naprav v sistem Anynet+

Sistem Anynet+ je združljiv samo z AV-napravami, ki podpirajo Anynet+. Preverite, ali je na AV-napravi, ki jo želite povezati s TV-jem, oznaka Anynet+.

Neposredna povezava s TV

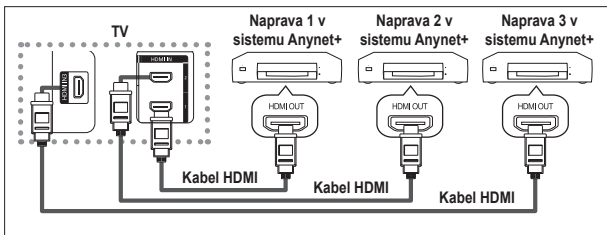

Vtičnico [HDMI 1], [HDMI 2] ali [HDMI 3] na TV in vtičnico HDMI OUT na ustrezni napravi v sistemu Anynet+ povežite s kablom HDMI.

Povezava z domačim kinom

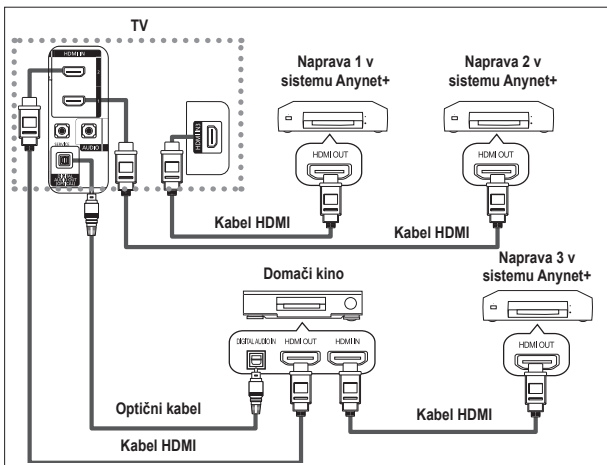

1. Vtičnico [HDMI 1], [HDMI 2] ali [HDMI 3] na TV in vtičnico HDMI OUT na ustrezni napravi v sistemu Anynet+ povežite s kablom HDMI.
2. Vtičnico HDMI IN na domačem kinu in vtičnico HDMI OUT na ustrezni napravi v sistemu Anynet+ povežite s kablom HDMI.

- [Digital Audio Out (Optical)] na TV in digitalni avdio vhod na sprejemniku povežite samo z optičnim kablom.
- Povežite samo en sprejemnik.
- Prek zvočnikov domačega kina lahko poslušate 5.1-kanalni zvok. V drugih primerih lahko namreč poslušate samo 2-kanalski zvok. Digital Audio IN (Optical) na domačem kinu pravilno povežite s TV, da boste televizijski zvok lahko poslušali prek domačega kina. Vendar zvoka BD-predvajalnika, ki v domači kino pošilja 5.1-kanalno zvok, ne morete poslušati, ker TV oddaja samo 2-kanalni stereo zvok. Če želite dodatne informacije o domačem kinu, si oglejte priročnik.
- Napravo v sistemu Anynet+ lahko povežete s kablom HDMI. Nekateri kabli HDMI morda ne podpirajo funkcij sistema Anynet+.
- Anynet+ deluje, ko je z njim združljiva AV-naprava v stanju pripravljenosti ali pa vklopljena.
- Anynet+ skupno podpira največ 8 AV-naprav.

Nastavitev sistema Anynet+

Z naslednjimi nastavitvami lahko prilagodite funkcije sistema Anynet+.

Uporaba funkcij sistema Anynet+

1. Pritisnite gumb **TOOLS**. Nato pritisnite gumb **ENTER**, da izberete "Anynet+(HDMI-CEC)". Pritisnite gumb **▲** ali **▼**, da izberete "Setup", nato pritisnite gumb **ENTER**.
2. Pritisnite gumb **ENTER**, da izberete "Anynet+ (HDMI-CEC)", nato pritisnite gumb **ENTER**.
3. Pritisnite gumb **▲** ali **▼**, da izberete "On", nato pritisnite gumb **ENTER**.
 - Funkcija "Anynet+ (HDMI-CEC)" je omogočena.
 - Onemogočite jo z izbiro "Off".
 - Ko je funkcija "Anynet+ (HDMI-CEC)" onemogočena, so deaktivirane vse operacije, ki so povezane s sistemom Anynet+.

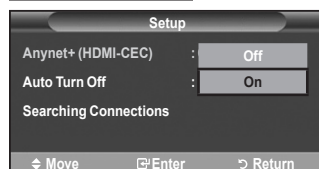
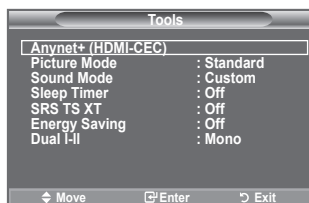

Samodejni izklop naprave v sistemu Anynet+, ko je TV izklopljen

1. Pritisnite gumb **▲** ali **▼**, da izberete "Auto Turn Off", nato pritisnite gumb **ENTER**.
2. Pritisnite gumb **▲** ali **▼**, da izberete "Yes", nato pritisnite gumb **ENTER**.
 - Funkcija "Auto Turn Off" je omogočena.
 - Funkcijo "Auto Turn Off" preključite z izbiro "No".

Za izhod pritisnite gumb **EXIT**.

- Če želite uporabiti funkcijo sistema Anynet+, naj bo nastavitev Select Device (Izbira naprave) za televizijski daljinski upravljalnik nastavljena na TV.
- Če nastavite funkcijo "Auto Turn Off" na "No", se bodo ob izklopu TV izklopile tudi povezane zunanje naprave. Vendar če naprava snema, se morda ne bo izklopila.

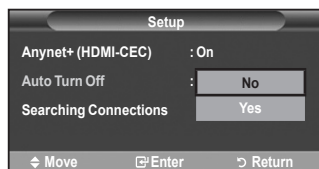

Iskanje naprav v sistemu Anynet+ in preklapljanje med njimi

1. Pritisnite gumb **TOOLS**. Nato pritisnite gumb **ENTER**, da izberete "Anynet+(HDMI-CEC)".
2. S pritiskom gumba **▲** ali **▼** izberite "Select Device", nato pritisnite gumb **ENTER**.
3. Z gumbom **▲** ali **▼** izberite določeno napravo in nato pritisnite gumb **ENTER**. Izbrana je zelena naprava.
4. Če ne uspete najti želene naprave, z gumbom **▲** ali **▼** izberite "Setup", nato pritisnite gumb **ENTER**.
5. Z gumbom **▲** ali **▼** izberite "Searching Connections", nato pritisnite gumb **ENTER**.

Prikaže se sporočilo "Configuring Anynet+ connection..." Ko je iskanje naprav končano, se v meniju Anynet+ prikaže seznam povezanih naprav.

- Preklop na izbrane naprave traja največ 2 minuti. Operacije preklopa, ki poteka, ne morete preklicati.
- Potrebni čas za iskanje naprav je odvisen od števila povezanih naprav.
- Ko je iskanje naprav končano, število najdenih naprav ni prikazano.
- Čeprav TV samodejno poišče naprave, ko ga vklopite z gumbom **POWER**, naprave, ki so povezane ob vklopljenem TV ali ob določeni situaciji, niso prikazane na seznamu naprav. Če torej želite poiskati naprave, izberite "Searching Connections".
- Če ste način zunanjega vhoda izbrali z gumbom **SOURCE**, ne morete uporabiti funkcije sistema Anynet+. Ne pozabite preklopiti na napravo v sistemu Anynet+ ter pri tem uporabite gumb **TOOLS**.

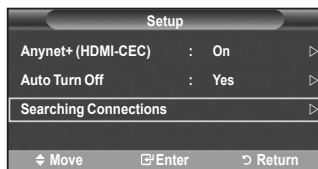



Meni Anynet+

Vsebina menija Anynet+ je odvisna od vrste in stanja naprav v sistemu Anynet+, ki so povezane s TV.

Meni Anynet+	Opis
View TV	Preklopi iz sistema Anynet+ v način televizijskega oddajanja.
Select Device	TV se poveže z ustrežno napravo.
Record	Začne snemati. (Meni deluje samo za naprave, ki podpirajo snemanje.)
Menu on Device	Prikaže meni povezane naprave. Primer: Če je povezan DVD-snemalnik, se prikaže meni z imenom DVD-predvajalnika.
Device Operation	Prikaže nadzorni meni predvajanja povezane naprave. Primer: Če je priključen DVD-snemalnik, se prikaže nadzorni meni DVD-snemalnika.
Receiver	Izhod zvoka poteka prek sprejemnika.
Setup	Sistem Anynet+ lahko prilagodite.

Gumbi na televizijskem daljinskem upravljalniku, ki so na voljo v načinu Anynet+

Vrsta naprave	Stanje delovanja	Gumbi na voljo
Naprava v sistemu Anynet+	Po preklopu na napravo, ko se na zaslonu prikaže meni ustrežne naprave.	Številski gumbi ▲/▼/◀/▶/Gumb ENTER Barvni gumbi Gumb EXIT
	Po preklopu na napravo, medtem ko se predvaja datoteka.	◀◀ (Previjanje nazaj)/ ▶▶ (Previjanje naprej)/ ■ (Ustavi)/▶ (Predvajanje) ⏏ (premor)
Naprava v vgrajenim kanalnikom	Po preklopu na napravo, ko gledate TV-program.	Gumb P (▲/▼)
Avdio naprava	Ko je sprejemnik aktiviran.	Gumb MUTE (▲/⊕/⊖)

- Funkcija sistema Anynet+ deluje samo, če je daljinski upravljalnik nastavljen na TV.
- Gumb  deluje samo v stanju za snemanje.
- Naprav v sistemu Anynet+ ne morete upravljati z gumbi na televizorju. Lahko jih upravljate samo s televizijskim daljinskim upravljalnikom.
- Televizijski daljinski upravljalnik v določenih razmerah ne deluje. V tem primeru ponovno izberite napravo v sistemu Anynet+.
- Funkcije sistema Anynet+ niso združljive z izdelki drugih proizvajalcev.
- V načinu Anynet+ barvni gumbi morda ne bodo delovali pravilno.
- Delovanje ,  se lahko razlikuje, odvisno od naprave.

Snemanje

TV-program lahko posnamete s snemalnikom.



Pritisnite gumb .

Snemanje se začne. (Samo če je priključena snemalna naprava, ki je združljiva s sistemom Anynet+.)

- Trenutni TV-program se snema v načinu Watch TV (Gledanje TV). Če gledate video vsebino iz druge naprave, se snema ta vsebina.
- Tokove vira lahko posnamete tudi tako, da po pritisku gumba **TOOLS** izberete "Record".
- Pred snemanjem preverite, ali je vtičnica za anteno ustrezno povezana s snemalno napravo. Za informacije o povezavi antene s snemalno napravo si oglejte uporabniški priročnik le-te.

Poslušanje prek sprejemnika Snemanje

Zvok lahko poslušate prek sprejemnika namesto prek televizijskih zvočnikov.

1. Pritisnite gumb **TOOLS**. Nato pritisnite gumb **ENTER** , da izberete "Anynet+(HDMI-CEC)". Pritisnite gumb **▲** ali **▼**, da izberete "Receiver", nato pritisnite gumb **ENTER** .
2. Pritisnite gumb **◀** ali **▶**, da izberete "On", nato pritisnite gumb **ENTER** .
Zvok lahko poslušate prek sprejemnika.
3. Za izhod pritisnite gumb **EXIT**.
 - Ko je sprejemnik vklopljen, lahko televizijski zvok poslušate prek 2-kanalskega sprejemnika.
 - Če je sprejemnik namenjen samo za domači kino (podpira samo avdio), morda ne bo prikazan na seznamu naprav.
 - Sprejemnik deluje samo, če ste optično vtičnico na TV in sprejemnik pravilno povezali.
 - Poslušanje avtorsko zaščitene vsebine prek sprejemnika bo morda moteno.
 - Če pride do prekinitve napajanja televizorja, ko je možnost "Receiver" nastavljena na "On" (izključitev napajalnega kabla ali okvara napajanja), lahko možnost "TV Speaker" nastavite na "Off", ko televizor znova vklopite. (Oglejte si 22. stran.)















Kontrolni seznam, ki ga preglejte, preden se obrnete na servis

Težava	Rešitev
Anynet+ ne deluje.	<ul style="list-style-type: none"> ■ Preverite, ali je naprava združljiva s sistemom Anynet+. Sistem Anynet+ podpira samo naprave, ki so združljive s tem sistemom. ■ Povežite samo en sprejemnik. ■ Preverite, ali je napajalni kabel naprave v sistemu Anynet+ pravilno nameščen. ■ Preverite povezave naprave v sistemu Anynet+ s kablom video/avdio/HDMI 1.3. ■ Preverite, ali je v meniju nastavitve sistema Anynet+ možnost Anynet+ (HDMI-CEC) nastavljena na "On". ■ Preverite, ali je daljinski upravljalnik televizorja nastavljen na način TV. ■ Preverite, ali daljinski upravljalnik podpira sistema Anynet+. ■ V določenih razmerah Anynet+ ne deluje (Iskanje kanalov, Plug&Play, itd.) ■ Ko povezujete ali odstranjujete Kabel HDMI, ponovno poiščite naprave ali ponovno vklopite TV. ■ Preverite, ali je funkcija Anynet+ naprave v sistemu Anynet+ vklopljena.
Želim zagnati Anynet+.	<ul style="list-style-type: none"> ■ Preverite, ali sta naprava v sistemu Anynet+ in TV pravilno povezana in ali je vklopljena funkcija Anynet+ (HDMI-CEC) v meniju za nastavitve sistema Anynet+. ■ Če želite preklopiti na TV, na televizijskem daljinskem upravljalniku pritisnite gumb TV/DTV. Nato pritisnite gumb TOOLS, da se prikaže meni za Anynet+ in izberite želeni meni.
Želim zapreti Anynet+.	<ul style="list-style-type: none"> ■ V meniju Anynet+ izberite View TV. ■ Na televizijskem daljinskem upravljalniku pritisnite gumb SOURCE in izberite napravo, ki ni v sistemu Anynet+. ■ Pritisnite P@/©, CH LIST, PRE CH, ali podobno za preklon na način TV. (Upoštevajte, da gumb za kanale deluje samo, če naprava v sistemu Anynet+, ki je vdelana v kanalnik, ni povezana.)
Na zaslonu se prikaže sporočilo "Connecting to Anynet+ device..."	<ul style="list-style-type: none"> ■ Med konfiguriranjem sistema Anynet+ ali preklapljanjem na način gledanja ne morete uporabiti daljinskega upravljalnika. ■ Daljinski upravljalnik lahko uporabite, potem ko nastavite sistem Anynet+ ali preklopite na način gledanja.
Naprava v sistemu Anynet+ ne predvaja.	Funkcije predvajanja ne morete uporabiti, ko se izvaja funkcija Plug & Play.
Povezana naprava ni prikazana.	<ul style="list-style-type: none"> ■ Preverite, ali je naprava združljiva s funkcijami sistema Anynet+. ■ Preverite, ali je Kabel HDMI pravilno nameščen. ■ Preverite, ali je v meniju nastavitve sistema Anynet+ možnost Anynet+ (HDMI-CEC) nastavljena na On. ■ Ponovite iskanje naprav v sistemu Anynet+. ■ Napravo v sistemu Anynet+ lahko povežete samo s kablom HDMI 1.3. Nekateri kabli HDMI morda ne podpirajo funkcij sistema Anynet+. ■ Če pride do prekinitve zaradi nenavadne okoliščine, kot je izključitev kabla HDMI 1.3, napajalnega kabla ali okvare napajanja, ponovite iskanje naprav.
TV-programa ni mogoče posneti.	Preverite, ali je vtičnica za anteno na snemalni napravi pravilno povezana.
TV-zvok ne prihaja iz sprejemnika.	TV in sprejemnik povežite z optičnim kablom.

Funkcija teleteksta

Večina TV-postaj prek teleteksta nudi informacije v pisni obliki. Na začetni stran teleteksta boste dobili informacije o tem, kako uporabljati to storitev. Poleg tega lahko z gumbi na daljinskem upravljalniku izbirate različne možnosti, ki bodo zadovoljile vaše potrebe.

➤ Za pravičen prikaz informacij teleteksta mora biti sprejem kanala stanovitven. Sicer lahko manjka kakšna informacija ali pa nekatere strani ne morejo biti izpisane.

- 1  (**Izlaz**)
Izhod iz teleteksta.
- 2  (**kazalo**)
Za izpis vsebine indeksa ob pregledovanju teleteksta.
- 3  (**shrani**)
Uporabite za shranjevanje strani teleteksta.
- 4  (**velikost**)
Pritisnite za prikaz črk dvojne velikosti v zgornji polovici zaslona. Za spodnjo polovico zaslona pritisnite še enkrat. Za prikaz običajnega zaslona pritisnite še enkrat.
- 5  (**razkrij**)
Uporabite za odkrivanje skritega besedila (na primer odgovori na vprašanja iz kviza). Za prikaz običajnega zaslona pritisnite še enkrat.
- 6  (**teletekst vklopljen/mešano**)
Pritisnite, da boste aktivirali teletekst, potem ko ste izbrali kanal, ki omogoča storitev teleteksta. Pritisnite dvakrat, da teletekst prekrijete s trenutnim zaslonom.
- 7  (**način**)
Pritisnite za izbiro načina teleteksta (LIST/FLOF). Če ga pritisnete v načinu LIST, bo preklopil v način List save. V načinu List save lahko z gumbom  (shrani) shranite stran teleteksta na seznam.
- 8  (**podstran**)
Za prikaz podstrani, ki je na voljo.
- 9  (**stran gor**)
Za prikaz naslednje strani teleteksta.
- 10  (**stran dol**)
Za prikaz prejšnje strani teleteksta.
- 11  (**zadrži**)
Uporabite zato, da boste zadržali prikazano stran, če je izbrana stran povezana z več drugimi stranmi, ki sledijo samodejno. Za nadaljevanje gumb ponovno pritisnite.
- 12  (**prekliči**)
Za prikaz oddaje med iskanjem strani.
- 13 **Barvni gumbi (rdeči/zeleni/rumeni/modri)**
Če televizijska postaja uporablja sistem FASTEXT, so različne teme na strani teleteksta označene z različnimi barvami, izberete pa jih lahko s pritiskom na obarvane gumbе. Pritisnite na enega od njih, odvisno pač od zahtevanega. Prikaže se stran z ostalimi obarvanimi informacijami, ki jih lahko izberete na isti način. Za prikaz prejšnje ali naslednje strani pritisnite ustrezni barvni gumb.

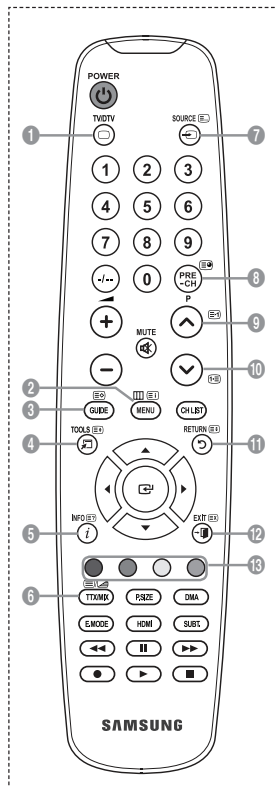

➤ Strani teleteksta lahko spremenite s pritiskom na številčne gumbе na daljinskem upravljalniku.

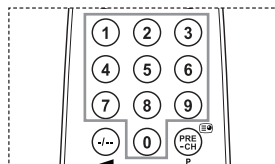

Strani teleteksta so organizirane v šestih kategorijah:

Del	Vsebina
A	Številka izbrane strani.
B	Identiteta TV-kanala.
C	Številka trenutne strani ali indikatorji iskanja.
D	Datum in čas.
E	Besedilo.
F	Informacije o stanju. Informacije FASTEXT.

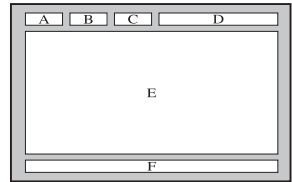

- Informacije teleteksta so pogosto razdeljene na več zaporednih strani, do katerih lahko dostopate z:
 - ◆ Vnosom številke strani
 - ◆ Izbiro naslova na seznamu
 - ◆ Izbiro obarvanega naslova (sistem FASTEXT)
- Za izhod iz teleteksta pritisnite gumb **TV/DTV**.

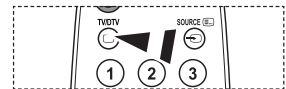

Samodejni stenski nosilec (naprodaj posebej) (odvisno od modela)

Ko je samodejni stenski nosilec nameščen, lahko enostavno prilagodite položaj televizorja.

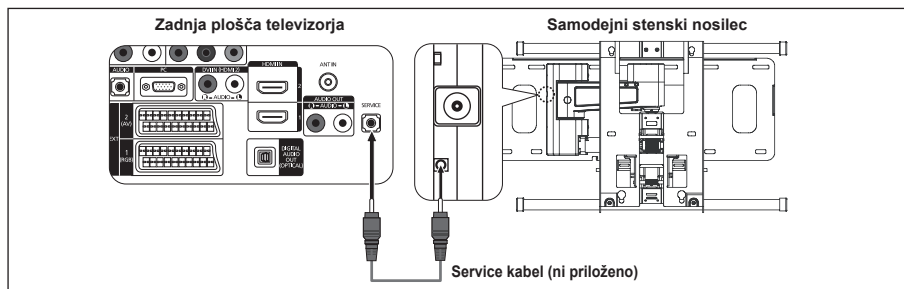

Odprtje menija

1. Pritisnite gumb **▲**, **▼**, **◀** ali **▶** na daljinskem upravljalniku.
 - Prikaže se zaslon za samodejni stenski nosilec.
 - Če se zaslon za samodejni stenski nosilec ne prikaže, ko med gledanjem televizorja kliknete smerni gumb, ga priključite s pomočjo menija.
 - Za priklic menija pritisnite gumb **MENU**.
Z gumbom **▲** ali **▼** izberite "Setup" in nato pritisnite gumb **ENTER**.
 - Z gumbom **▲** ali **▼** izberite "Wall-Mount Adjustment" in nato pritisnite gumb **ENTER**.



Shranjevanje položaja

2. Z gumbi **▲**, **▼**, **◀**, **▶** prilagodite zeleni položaj.
 - Če pritisnete pušični gumb, ko zaslon na televizorju ni prikazan, se pojavi prilagoditveni zaslon.
 - Za ponastavitev pritisnite gumb **INFO**. Z gumbom **◀** ali **▶** izberite "Yes" in nato pritisnite gumb **ENTER**.
Položaj se inicializira na privzeto nastavitev.
3. Pritisnite modri gumb.
Z gumboma **▲** in **▼** izberite način shranjevanja iz 1., 2. ali 3. položaja, da shranite trenutni položaj.
 - Če ne želite shraniti trenutnega položaja, pritisnite gumb **RETURN**.
 - Načina shranjevanja ni mogoče izbrati z barvnimi gumbi.
4. Za shranitev pritisnite gumb **ENTER**.
 - Če izberete 1. položaj, se prikaže sporočilo "Current position saved as Position1".
5. Pritisnite gumb **ENTER**.
 - Shranjeni položaj se prikaže na levi strani zaslona.

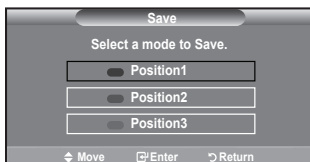
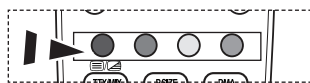
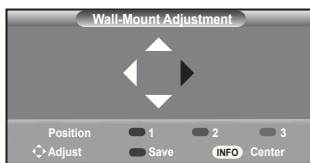

Premik v shranjeni položaj

1. Opravite 1. korak razdelka "Odrptje menija".
2. Ko pritisnete barvni gumb (rdeč, zelen, rumen), se samodejni stenski nosilec premakne v shranjeni položaj.
 - Stenski nosilec lahko premaknete v enega od 3 prednastavljenih položajev tako, da pritisnete rdeči (1. položaj), zeleni (2. položaj) ali rumeni (3. položaj) gumb.
 - Če položaj prilagajate po premiku v prednastavljeni položaj, bo zaslon za položaj izginil.

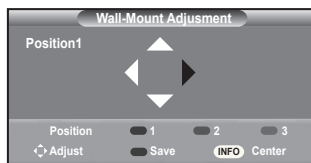

- Za namestitvev si oglejte priročnik za namestitvev, ki je priložen stenskemu nosilcu.
- O namestitvi izdelka ter namestitvi in premikanju stenskega nosilca se posvetujte s specializiranim podjetjem za nameščanje.
- Ta priročnik za namestitvev je namenjen uporabi pri pritrdjevanju stenskega nosilca na steno. Pri pritrdjevanju na druge gradbene materiale se obrnite na najbližjega prodajalca.
- Samodejni stenski nosilec ne bo deloval, ko deluje funkcija Anynet+.
- 37- in 40- palčni modeli niso združljivi s s starim modelom za stensko namestitvev z električnim napajanjem (WMN5090A*).

Uporaba ključavnice Kensington proti kraji (odvisno od modela)

Ključavnica Kensington je naprava, ki se uporablja za fizično pritrditev sistema, ko se ta uporablja na javnem mestu. Videz in način zaklepanja se lahko razlikujeta od slike, odvisno od proizvajalca. Za pravilno uporabo si oglejte priročnik, ki je priložen ključavnici Kensington. Napravo za zaklep je treba kupiti posebej.

1. Napravo za zaklepanje vstavite v režo Kensington na LCD-TV (Slika 1) in jo obrnite v smeri zaklepanja (Slika 2).
 2. Priključite kabel ključavnice Kensington.
 3. Ključavnico Kensington pritrdite na mizo ali težak nepremičen predmet.
- Kje je nameščena ključavnica Kensington, je odvisno od modela.

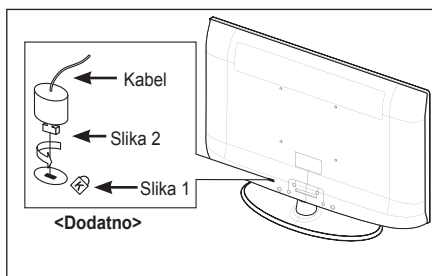

Odpravljanje težav: Preden se obrnete na servisno osebje

Ni zvoka ali slike.	<ul style="list-style-type: none">• Preverite, ali je napajalni kabel priključen v stensko vtičnico.• Ne pozabite pritisniti gumba  na televizorju.• Preverite nastavitve kontrasta in svetlosti slike.• Preverite glasnost.
Slika je normalna, vendar ni zvoka.	<ul style="list-style-type: none">• Preverite glasnost.• Preverite, ali ste pritisnili gumb MUTE  na daljinskem upravljalniku.• Preverite, ali je možnost "TV Speaker" vklopljena.
Zaslon je črn in lučka indikatorja napajanja neprekinjeno utripa.	<ul style="list-style-type: none">• Na računalniku preverite napajanje, signalni kabel.• TV uporablja njen sistem za upravljanje porabe.• Premaknite miško računalnika ali pritisnite katerokoli tipko na tipkovnici.
Ni slike oziroma slika je črno-bela.	<ul style="list-style-type: none">• Prilagodite barvne nastavitve.• Preverite, ali je izbran ustrezen oddajni sistem.
Zvočne in slikovne motnje.	<ul style="list-style-type: none">• Odkrijte, katera električna naprava moti delovanje televizorja, in ga postavite stran od nje.• Televizor priključite na drugo stensko vtičnico.
Nejasna ali snežena slika, popačen zvok.	<ul style="list-style-type: none">• Preverite usmerjenost, lokacijo in povezavo antene.• Do teh motenj pogosto pride zaradi uporabe sobne antene.
Nepravilno delovanje daljinskega upravljalnika.	<ul style="list-style-type: none">• Zamenjajte baterije daljinskega upravljalnika.• Očistite zgornji rob daljinskega upravljalnika (oddajno okno).• Preverite stike na bateriji.
Prikaže se sporočilo 'Check signal cable.'	<ul style="list-style-type: none">• Preverite, ali je signalni kabel trdno priključen na PC ali video vir.• Preverite, ali je PC ali video vir vklopljen.
V načinu PC se prikaže sporočilo 'Not Supported Mode.'	<ul style="list-style-type: none">• Preverite maksimalno ločljivost in frekvenco video kartice.• Vrednosti primerjajte s podatki v Zaslonskih načinih.
V kotu zaslona se prikaže poškodovana slika.	Če je v nekaterih zunanjih napravah izbrano "Just Scan", se lahko v kotu zaslona prikaže poškodovana slika. To težavo povzročajo zunanje naprave in ne TV.
Prikaže se sporočilo 'Ponastavi vse nastavitve na privzete vrednosti'.	To sporočilo se prikaže, če nekaj časa držite pritisnjen gumb EXIT . Za ponastavitev nastavitve izdelka na tovarniške vrednosti.

TFT-LCD-plošča uporablja ploščo, ki je sestavljena iz osnovnih slikovnih pik (3 133 440), za izdelavo katerih je potrebna posebna tehnologija. Kljub temu je lahko na zaslonu nekaj svetlih ali temnih slikovnih pik. Te svetlobne pike ne bodo vplivale na delovanje izdelka.

Tehnični in okoljski podatki

Ime modela	LE32A436/LE32A437	LE37A436/LE37A437
Velikost zaslona (diagonala)	32 palcev	37 palcev
Ločljivost PC-ja	1360 X 768 @ 60 Hz	1360 X 768 @ 60 Hz
Zvok Izhod	10W x 2	10W x 2
Dimenzije (Š x G x V) Osrednji del S stojalom	796 X 79 X 531 mm 796 X 252 X 580 mm	916 X 87 X 572 mm 916 X 300 X 652 mm
Teža s stojalom	13 kg	18 kg
Okoljski vidiki Delovna temperatura Delovna vlažnost Temperatura shranjevanja Vlažnost pri shranjevanju	10 °C do 40 °C (50 °F do 104 °F) 10 % do 80 %, brez kondenzacije -20 °C do 45 °C (-4 °F do 113 °F) 5 % do 95 %, brez kondenzacije	10 °C do 40 °C (50 °F do 104 °F) 10 % do 80 %, brez kondenzacije -20 °C do 45 °C (-4 °F do 113 °F) 5 % do 95 %, brez kondenzacije
Vrtenje stojala (levo/desno)	-20° ~ 20°	-20° ~ 20°

Ime modela	LE40A436/LE40A437
Velikost zaslona (diagonala)	40 palcev
Ločljivost PC-ja	1360 X 768 @ 60 Hz
Zvok Izhod	10W x 2
Dimenzije (Š x G x V) Osrednji del S stojalom	971 X 87 X 628 mm 971 X 300 X 687 mm
Teža s stojalom	21 kg
Okoljski vidiki Delovna temperatura Delovna vlažnost Temperatura shranjevanja Vlažnost pri shranjevanju	10 °C do 40 °C (50 °F do 104 °F) 10 % do 80 %, brez kondenzacije -20 °C do 45 °C (-4 °F do 113 °F) 5 % do 95 %, brez kondenzacije
Vrtenje stojala (levo/desno)	-20° ~ 20°

- Zasnovo in specifikacije lahko spremenimo brez obvestila.
- Naprava je digitalni aparat razreda B.
- Za napajanje in porabo energije si oglejte nalepko na izdelku.

**Correct Disposal of This Product (Waste Electrical & Electronic Equipment)**

(Applicable in the European Union and other European countries with separate collection systems)

This marking shown on the product or its literature, indicates that it should not be disposed with other household wastes at the end of its working life. To prevent possible harm to the environment or human health from uncontrolled waste disposal, please separate this from other types of wastes and recycle it responsibly to promote the sustainable reuse of material resources. Household users should contact either the retailer where they purchased this product, or their local government office, for details of where and how they can take this item for environmentally safe recycling. Business users should contact their supplier and check the terms and conditions of the purchase contract. This product should not be mixed with other commercial wastes for disposal.

**Comment éliminer ce produit (déchets d'équipements électriques et électroniques)**

(Applicable dans les pays de l'Union Européenne et aux autres pays européens disposant de systèmes de collecte sélective)

Ce symbole sur le produit ou sa documentation indique qu'il ne doit pas être éliminé en fin de vie avec les autres déchets ménagers. L'élimination incontrôlée des déchets pouvant porter préjudice à l'environnement ou à la santé humaine, veuillez le séparer des autres types de déchets et le recycler de façon responsable. Vous favoriserez ainsi la réutilisation durable des ressources matérielles. Les particuliers sont invités à contacter le distributeur leur ayant vendu le produit ou à se renseigner auprès de leur mairie pour savoir où et comment ils peuvent se débarrasser de ce produit afin qu'il soit recyclé en respectant l'environnement. Les entreprises sont invitées à contacter leurs fournisseurs et à consulter les conditions de leur contrat de vente. Ce produit ne doit pas être éliminé avec les autres déchets commerciaux.

**Korrekta Entsorgung dieses Produkts (Elektronmüll)**

(Anzuwenden in den Ländern der Europäischen Union und anderen europäischen Ländern mit einem separaten Sammelsystem)

Die Kennzeichnung auf dem Produkt bzw. auf der dazugehörigen Literatur gibt an, dass es nach seiner Lebensdauer nicht zusammen mit dem normalen Haushaltsmüll entsorgt werden darf. Entsorgen Sie dieses Gerät bitte getrennt von anderen Abfällen, um der Umwelt bzw. der menschlichen Gesundheit nicht durch unkontrollierte Müllbeseitigung zu schaden. Recyceln Sie das Gerät, um die nachhaltige Wiederverwertung von stofflichen Ressourcen zu fördern. Private Nutzer sollten den Händler, bei dem das Produkt gekauft wurde, oder die zuständigen Behörden kontaktieren, um in Erfahrung zu bringen, wie sie das Gerät auf umweltfreundliche Weise recyceln können. Gewerbliche Nutzer sollten sich an Ihren Lieferanten wenden und die Bedingungen des Kaufvertrags konsultieren. Dieses Produkt darf nicht zusammen mit anderem Gewerbemüll entsorgt werden.

**Corrette verwijdering van dit product (elektrische & elektronische afvalapparatuur)**

Dit merkteken op het product of het bijbehorende informatiemateriaal duidt erop dat het niet met ander huishoudelijk afval verwijderd moet worden aan het einde van zijn gebruiksduur. Om mogelijke schade aan het milieu of de menselijke gezondheid door ongecontroleerde afvalverwijdering te voorkomen, moet u dit product van andere soorten afval scheiden en op een verantwoorde manier recycleren, zodat het duurzame hergebruik van materiaalbronnen wordt bevordert. Huishoudelijke gebruikers moeten contact opnemen met de winkel waar ze dit product hebben gekocht of met de gemeente waar ze wonen om te vernemen waar en hoe ze dit product milieuvriendelijk kunnen laten recycleren. Zakelijke gebruikers moeten contact opnemen met hun leverancier en de algemene voorwaarden van de koopovereenkomsten nalezen. Dit product moet niet worden gemengd met ander bedrijfsafval voor verwijdering.

**Corretto smaltimento del prodotto (rifiuti elettrici ed elettronici)**

(Applicabile in i paesi dell'Unione Europea e in quelli con sistema di raccolta differenziata)

Il marchio riportato sul prodotto o sulla sua documentazione indica che il prodotto non deve essere smaltito con altri rifiuti domestici al termine del ciclo di vita. Per evitare eventuali danni all'ambiente o alla salute causati dall'inopportuno smaltimento dei rifiuti, si invita l'utente a separare questo prodotto da altri tipi di rifiuti e di riciclarlo in maniera responsabile per favorire il riutilizzo sostenibile delle risorse materiali. Gli utenti domestici sono invitati a contattare il rivenditore presso il quale è stato acquistato il prodotto o l'ufficio locale preposto per tutte le informazioni relative alla raccolta differenziata e al riciclaggio per questo tipo di prodotto. Gli utenti aziendali sono invitati a contattare il proprio fornitore e verificare i termini e le condizioni del contratto di acquisto. Questo prodotto non deve essere smaltito unitamente ad altri rifiuti commerciali.

**Eliminación correcta de este producto (material eléctrico y electrónico de descarte)**

(Aplicable en la Unión Europea y en países europeos con sistemas de recogida selectiva de residuos)

La presencia de esta marca en el producto o en el material informativo que lo acompaña, indica que al finalizar su vida útil no deberá eliminarse junto con otros residuos domésticos. Para evitar los posibles daños al medio ambiente o a la salud humana que representa la eliminación incontrolada de residuos, separe este producto de otros tipos de residuos y reciclelo correctamente para promover la reutilización sostenible de recursos materiales. Los usuarios particulares pueden contactar con el establecimiento donde adquirieron el producto, o con las autoridades locales pertinentes, para informarse sobre cómo y dónde pueden llevarlo para que sea sometido a un reciclaje ecológico y seguro. Los usuarios comerciales pueden contactar con su proveedor y consultar las condiciones del contrato de compra. Este producto no debe eliminarse mezclado con otros residuos comerciales.

**Eliminação Correta Deste Produto (Resíduo de Equipamentos Elétricos e Eletrônicos)**

Esta marca, apresentada no produto ou na sua literatura indica que ele não deverá ser eliminado juntamente com os resíduos domésticos indiferenciados no final do seu período de vida útil. Para impedir danos ao ambiente e à saúde humana causados pela eliminação incontrolada de resíduos deverá separar este equipamento de outros tipos de resíduos e reciclá-lo de forma responsável, para promover a reutilização sustentável dos recursos materiais. Os utilizadores domésticos deverão contactar ou o estabelecimento onde adquiriram este produto ou as entidades oficiais locais para obterem informações sobre onde e de que forma podem levar este produto para permitir efectuar uma reciclagem segura em termos ambientais. Os utilizadores profissionais deverão contactar o seu fornecedor e consultar os termos e condições do contrato de compra. Este produto não deverá ser misturado com outros resíduos comerciais para eliminação.

**Ustrezno odstranjevanje tega izdelka (odpadna električna in elektronska oprema)**

Oznaka na izdelku ali spremljevalni dokumentaciji pomeni, da ga na koncu uporabne dobe ne smemo odstranjevati skupaj z drugimi gospodinjstskimi odpadki. Da bi preprečili morebitno tveganje za okolje ali zdravje (lovska zaradi nenadzorovanega odstranjevanja odpadkov, izdelek ločite od drugih vrst odpadkov in ga odgovorno reciklirajte ter tako spodbudite trajnostno ponovno uporabo materialnih virov.

Uporabniki v gospodinjstvih naj za podrobnosti o tem, kam in kako lahko odnesejo ta izdelek na okolju varno recikliranje, pokličejo trgovino, kjer so izdelek kupili, ali lokalni vladni urad. Podjetja naj pokličejo dobavitelja in preverijo pogoje nabavne pogodbe. Tega izdelka pri odstranjevanju ne smete mešati z drugimi gospodarskimi odpadki.