



SAMSUNG

DLP TV

Guide de l'utilisateur

HL-R5078W

HL-R5678W

HL-R6178W

HL-R7178W



Appareil numérique de catégorie B.

Enregistrez vos produits Samsung en vous connectant sur :
www.samsung.com/global/register

Trademark Notice

In the United States, TV GUIDE and other related marks are registered marks of Gemstar-TV Guide International, Inc. and/or one of its affiliates. In Canada, TV GUIDE is a registered mark of Transcontinental Inc., and is used under license by Gemstar-TV Guide International, Inc.

Aux États Unis TV GUIDE et d'autres marques relatives sont des marques déposées de Gemstar-TV Guide International, Inc. et/ou d'une de ses sociétés affiliées. Au Canada TV GUIDE est une marque déposée de Transcontinental Inc., utilisée sous licence de Gemstar-TV Guide International, Inc.

En los Estados Unidos, TV GUIDE y otras marcas relacionadas son marcas registradas de Gemstar-TV Guide International, Inc. y/o una de sus empresas afiliadas. En Canadá, TV GUIDE es una marca registrada de Transcontinental Inc., y se utiliza bajo licencia de Gemstar-TV Guide International, Inc.

License Notice

The TV Guide On Screen system is manufactured under license from Gemstar-TV Guide International, Inc. and/or one of its affiliates.

Le système TV Guide On Screen est fabriqué sous licence de Gemstar-TV Guide International, Inc. et/ou d'une de ses sociétés affiliées.

El sistema TV Guide On Screen se fabrica bajo licencia de Gemstar-TV Guide International, Inc. y/o una de sus empresas afiliadas.

Patent Notice

The TV Guide On Screen system is protected by one or more of the following issued United States patents 6,498,895, 6,418,556, 6,331,877; 6,239,794; 6,154,203; 5,940,073; 4,908,713; 4,751,578; 4,706,121.

Le système TV Guide On Screen est protégés par un ou plusieurs brevets émis aux États Unis, comme le 6,498,895, 6,418,556, 6,331,877; 6,239,794; 6,154,203; 5,940,073; 4,908,713; 4,751,578; 4,706,121.

El sistema TV Guide On Screen está protegido por una o más de las siguientes patentes emitidas en los Estados Unidos: 6,498,895 ; 6,418,556; 6,331,877; 6,239,794 ; 6,154,203 ; 5,940,073 ; 4,908,713 ; 4,751,578 ; 4,706,121.

Guide d'installation du téléviseur numérique

• **Qu'est-ce que la télévision numérique?**

La télévision numérique (DTV) est la nouvelle façon d'envoyer les données audio et vidéo vers votre téléviseur.

Grâce à la télévision numérique, les diffuseurs peuvent transmettre des images haute définition (HDTV), un son ambiophonique Dolby digital et de nouveaux services comme le multiplexage de programmes (transmettre plus d'une émission sur une même chaîne) et la diffusion de données. Plusieurs de ces services peuvent aussi être combinés en un même signal numérique.

Services de télévision numérique

• **Qualité numérique de l'image**

Les émissions en DTV sont transmises en deux formats différents, soit la télévision à définition standard (SDTV) et la télévision à haute définition (HDTV).

- Les formats d'émission **SDTV** utilisent un signal vidéo 480 lignes avec balayage entrelacé (480i) ou progressif (480p). En fait, le format 480i constitue la version numérique de nos émissions analogiques actuelles alors que le format 480p offre une meilleure qualité d'image que le 480i. En outre, puisque certaines émissions en format 480p sont diffusées en version panoramique, la qualité de l'image obtenue se compare avantageusement aux films DVD à balayage progressif.
- Les formats d'émission **HDTV** incluent un affichage vidéo 1 080 lignes avec balayage entrelacé (1080i) ou 720 lignes avec balayage progressif (720p). Ces deux formats HDTV sont toujours diffusés en mode panoramique et ils offrent une qualité d'image bien supérieure au format SDTV.
- **Son ambiophonique Dolby**
Avec la télévision numérique, vous pouvez écouter différents formats audio Dolby digital allant du format Dolby Surround 2.0 au son ambiophonique Dolby Digital 5.1 sur votre système audio. Bon nombre d'émissions en format HDTV sont aussi diffusées avec une trame sonore en DD 5.1.

États-Unis seulement

L'appareil qui accompagne ce guide de l'utilisateur est fabriqué sous licence en vertu de droits de propriété intellectuelle de certaines tierces parties. Ce produit est protégé en vertu des brevets américains suivants : 5,991,715, 5,740,317, 4,972,484, 5,214,678, 5,323,396, 5,539,829, 5,606,618, 5,530,655, 5,777,992, 6,289,308, 5,610,985, 5,481,643, 5,544,247, 5,960,037, 6,023,490, 5,878,080, et en vertu de la demande de brevet n° 2001-44713-A1 publiée aux États-Unis.

Cette licence permet aux consommateurs d'utiliser le contenu sous licence à des fins non commerciales. Aucun droit n'est accordé à l'égard d'une utilisation commerciale. Cette licence ne couvre aucun autre appareil que celui-ci et ne s'applique pas aux produits non pourvus d'une licence ni à tout processus conforme à la norme ISO/IEC 11172-3 ou ISO/IEC 13818-3 utilisé ou vendu de pair avec ce produit. La licence ne couvre que l'utilisation de cet appareil à des fins d'encodage et/ou de décodage de fichiers audio conformément à la norme ISO/IEC 11172-3 ou ISO/IEC 13818-3. Aucun droit n'est accordé en vertu de cette licence en ce qui a trait aux caractéristiques ou fonctions du produit qui ne sont pas conformes à la norme ISO/IEC 11172-3 ou ISO/IEC 13818-3.

Autres pays

L'appareil qui accompagne ce guide de l'utilisateur est fabriqué sous licence en vertu de droits de propriété intellectuelle de certaines tierces parties. Cette licence permet aux consommateurs d'utiliser le contenu sous licence à des fins non commerciales. Aucun droit n'est accordé à l'égard d'une utilisation commerciale. Cette licence ne couvre aucun autre appareil que celui-ci et ne s'applique pas aux produits non pourvus d'une licence ni à tout processus conforme à la norme ISO/IEC 11172-3 ou ISO/IEC 13818-3 utilisé ou vendu de pair avec ce produit. La licence ne couvre que l'utilisation de cet appareil à des fins d'encodage et/ou de décodage de fichiers audio conformément à la norme ISO/IEC 11172-3 ou ISO/IEC 13818-3. Aucun droit n'est accordé en vertu de cette licence en ce qui a trait aux caractéristiques ou fonctions du produit qui ne sont pas conformes à la norme ISO/IEC 11172-3 ou ISO/IEC 13818-3.

Téléviseurs prêts pour la carte CableCARD et le câble numérique

Les téléviseurs prêts pour la carte CableCARD et le câble numérique sont des appareils utilisant une nouvelle norme de câble numérique.

Cette nouvelle norme s'appelle OpenCable et représente le fruit d'une volonté commune visant à normaliser l'interface du réseau de câblodistribution numérique en Amérique du Nord. Pour obtenir de plus amples renseignements, veuillez consulter le site www.cablelabs.com.

Les téléviseurs prêts pour le câble numérique sont dotés d'un syntoniseur de câblodistribution adapté à la réception des signaux numériques du câblodistributeur. Ils sont également conçus pour fonctionner avec les cartes numériques CableCARD (modules à carte PCMCIA appelés CableCARD). Ces modules à carte PCMCIA ou CableCARD seront fournis par votre câblodistributeur une fois que vous serez abonné.

La carte CableCARD provenant de votre câblodistributeur doit être insérée dans la fente CableCARD d'un téléviseur prêt pour le câble numérique. Consultez la page 21 pour connaître la méthode d'insertion.

Le récepteur TV numérique fourni par le câblodistributeur n'est désormais plus nécessaire dans le cas des téléviseurs prêts pour le câble numérique et la carte CableCARD.

Une fois que la carte est insérée dans la fente, le message qui s'affiche à l'écran du téléviseur indique que la carte CableCARD est en place et que les données nécessaires, comme les renseignements sur les canaux ou l'abonnement, seront téléchargées à partir de votre câblodistributeur numérique. Lorsque vous insérez la carte CableCARD la première fois, cette procédure peut nécessiter quelques minutes selon la quantité de données transmise par votre câblodistributeur.

Au cours de cette étape, le câblodistributeur ou la carte CableCARD peut afficher des renseignements utiles ou complémentaires à l'écran.

Veuillez communiquer avec votre câblodistributeur pour obtenir de plus amples renseignements sur la disponibilité du service et la façon d'acquérir une carte CableCARD.

REMARQUE

- *Ce téléviseur comporte le système de protection contre la copie réglementé par le DTLA (Digital Transmission Licensing Administrator). Veuillez noter qu'il est possible que vous ne puissiez voir du contenu protégé contre la copie selon votre branchement particulier.*

Questions et réponses

1. L'antenne que j'utilise actuellement convient-elle à la télévision numérique?

La télédiffusion numérique en direct utilise les mêmes canaux que la télévision analogique et convient parfaitement à de nombreuses antennes de télévision existantes. Toutefois, les assignations de canaux de télévision numérique sont différentes de celles des canaux analogiques. Il faudrait vérifier si les émissions numériques locales sont de types VHF (canaux 2 à 13) ou UHF (canaux 14 à 69) pour voir si vous avez besoin d'une antenne différente.

Si vos canaux numériques sont de type UHF et que la réception est bonne, votre antenne actuelle peut très bien convenir. Il en est de même pour la réception numérique en VHF. Veuillez noter que dans certains marchés, les canaux VHF et UHF sont utilisés pour la télévision numérique.

Vous pouvez connaître les assignations de canaux numériques les plus récentes pour votre région en consultant des sites Web tels que www.titantv.com, www.10000watts.com et www.fcc.gov.

2. Est-il difficile de recevoir des signaux numériques à la maison?

Cela dépend de la puissance d'émission de vos stations numériques locales et de la distance qui vous sépare de la tour de transmission. Les téléviseurs numériques ne nécessitent pas un signal aussi puissant que celui des téléviseurs analogiques pour produire des images et un son de haute qualité.

Une fois que le signal numérique dépasse un certain seuil au récepteur, les données numériques vidéo et audio décodées sont de qualité identique à celle des données encodées initialement pour l'émission. Il s'agit d'un avantage considérable de la télévision numérique par rapport à la télévision analogique; il n'y a pas de bruits parasites, d'images fantômes ni de sons altérés.

3. Comment puis-je brancher une antenne dans une maison en rangée, un logement de coopérative d'habitation, condominium ou appartement?

La règle OTARD de la Commission fédérale des communications (qui fait partie du Telecommunications Act/Loi sur les télécommunications de 1996) permet aux résidents de condominiums et de maisons en rangée ainsi qu'aux membres des associations de quartier d'installer des antennes extérieures destinées à capter des signaux de télévision pourvu qu'elles ne soient pas situées dans des aires communes et qu'elles ne dépassent pas 3,66 m de hauteur.

Les résidents de cellules d'habitation (appartements, etc.) ne sont pas couverts par les règles OTARD et ils doivent utiliser des antennes intérieures pour capter les signaux numériques. Le propriétaire d'un ensemble d'habitations collectives peut fournir un système d'antenne de télévision principal qui permet à tous les appartements d'avoir accès aux signaux numériques.

4. Puis-je brancher mon un récepteur TV numérique à mon service de câblodistribution?

Les systèmes de câblodistribution utilisent une méthode différente de transmission des programmes de télévision numériques qui est actuellement incompatible avec les boîtes numériques. Donc, vous devez encore utiliser une antenne extérieure ou intérieure pour recevoir des programmes numériques en direct.

Toutefois, vous n'aurez pas à payer des frais mensuels ni de frais par programme pour regarder des émissions de type numérique et à haute définition en direct. Celles-ci sont gratuites, contrairement à la télévision payante par satellite ou au groupe de canaux optionnels. Vous n'avez besoin que d'une antenne et d'un récepteur TV numérique pour obtenir des images grand écran claires et un son de haute qualité.

5. Un son de type "cliquetis" se fait entendre en mode veille.

Vous entendrez ce son si ANTENNA (Air) et Câble ont tous deux été mis à "Oui" dans la configuration de TV Guide On Screen^{MC}.

Ne vous inquiétez pas. Vous n'entendrez ce son qu'au moment où le téléviseur recevra les données du TV Guide.

Table des matières

Votre nouveau téléviseur grand écran.....	10
Position de visionnement.....	10
Liste des caractéristiques.....	11
Accessoires.....	11
Voyants du panneau avant.....	12
Boutons du côté droit.....	13
Prises du panneau latéral.....	13
Prises du panneau arrière.....	14
Télécommande.....	15
Branchements.....	18
Branchement des antennes VHF et UHF.....	18
Antennes à conducteur rond de 75 ohms.....	18
Branchement du câble.....	19
Service de câblodistribution sans câblosélecteur.....	19
Service de câblodistribution avec câblosélecteur qui désembrouille tous les canaux...	19
Branchement d'un magnétoscope.....	20
Branchement d'un magnétoscope sur la prise Vidéo ou S-Vidéo/Audio.....	20
Branchement d'une CableCARD.....	21
Branchement d'un caméscope.....	22
Connexion d'un lecteur de DVD.....	23
Raccordement aux entrées Y, PB, PR.....	23
Raccordement aux prises audio et vidéo.....	23
Connexion d'un décodeur de télévision numérique.....	24
Raccordement aux entrées Y, PB, PR.....	24
Connexion à l'entrée d'interface vidéo numérique (DVI).....	24
Raccordement à un magnétoscope et à un décodeur de télévision numérique.....	25
Raccordement à HDMI (High Definition Multimedia Interface).....	25
Branchement d'un système audio numérique.....	26
Connexion à un amplificateur analogique.....	26
Raccordement à un haut-parleur d'extrêmes graves.....	27
Fonctionnement.....	30
Mise sous tension/hors tension du téléviseur.....	30
Affichage des menus et des paramètres.....	30
Sélection de la langue des menus.....	31
Mémorisation des chaînes.....	32
Ajout et suppression de chaînes.....	34
Changement de la chaîne.....	35
Personnalisation de la télécommande.....	36
Codes de programmation de la télécommande.....	37
Réglage de l'heure.....	38
Réglage de la minuterie de marche/arrêt.....	40
Minuterie d'arrêt automatique.....	41
Utilisation d'une source de diffusion externe.....	42
Attribution de noms au mode d'entrée externe.....	43
Réglage des chaînes.....	46
Sélection de vos chaînes favorites.....	46
Affichage de la liste des chaînes.....	47
Identification des chaînes.....	49
Amplificateur à faible bruit (LNA).....	50
Syntonisation fine des chaînes analogiques Analog	51
Contrôle de la puissance du signal numérique Digital	52

Paramètres vidéo	54
Paramètres vidéo	54
Redimensionnement de l'affichage	57
Réduction numérique des bruits	58
Visualiser la démonstration DNle	59
Réglage du mode Commande couleur	60
Utilisation de la fonction de correction de la faiblesse chromatique	62
Réglage du mode film	63
Affichage de l'image sur image	64
Arrêt sur image	72
Réglage du mode écran bleu	73
Paramètres audio	76
Paramètres audio	76
Configuration de la fonction SRS TSXT	78
Volume automatique	79
Sélection d'une bande son à canaux multiples (MTS) Digital	80
Sélection d'une bande son à canaux multiples (MTS) Analog	81
Sélection d'un format audio numérique Digital	82
Sélection de l'option Sourdine int.	83
Définition de la mélodie de marche/arrêt	84
Réglage de la sortie du haut-parleur d'extrêmes-graves	85
Fonctions spéciales	88
Réglage des fonctions d'aide	88
Niveau de transparence	89
Fonction de contrôle parental (V-Chip)	90
Affichage des sous-titres codés (messages à l'écran) Analog	100
Affichage des sous-titres codés (messages à l'écran) Digital	102
Réglage du Choix prise d'entrée	104
Utilisation de la CableCARD	105
Fonction d'initialisation de la carte CableCARD	106
Utilisation du mode Jeu	108
Utilisation du TV Guide On Screen ^{MC}	109
Utilisation de D-Net	112
Comment brancher des appareils IEEE1394 compatibles	112
Choix de connexions	114
Connecteurs à quatre et six broches	115
Sélection d'un appareil D-Net	116
Panneau de commande D-Net	118
Conseils de fonctionnement	120
Conseils d'enregistrement	122
Conseils pour l'arrêt d'un enregistrement	122
Dépannage (D-Net)	123
Écran d'ordinateur	128
Utilisation du téléviseur comme écran d'ordinateur	128
Réglage de la qualité de l'image	131
Déplacement de l'image	132
Réglage automatique de la qualité et de la position de l'image	133
Redimensionnement de l'image (mode PC)	134
Affichage de la résolution actuelle	135
Initialisation des réglages de l'image	136
Annexe	138
Remplacement de la lampe	138
Dépannage	140
Nettoyage et entretien du téléviseur	142
Utilisation du téléviseur à l'étranger	142
Fiche technique	142

SAMSUNG

Votre nouveau téléviseur grand écran

Votre nouveau téléviseur grand écran

Position de visionnement

Pour optimiser votre confort pendant le visionnement, veuillez suivre les directives suivantes quant à la distance à conserver avec le téléviseur.

Pour un visionnement prolongé, veuillez vous asseoir le plus loin possible du téléviseur.

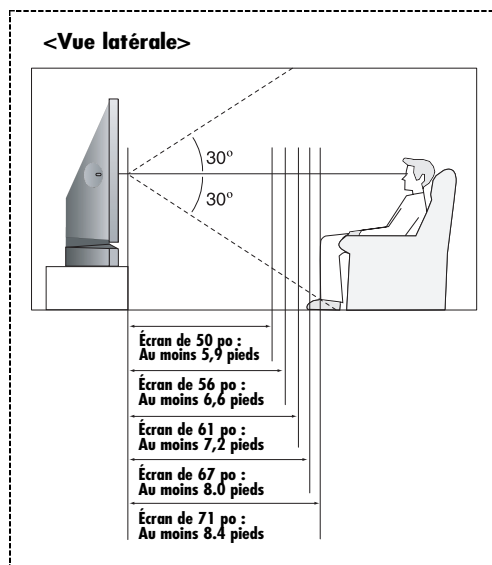
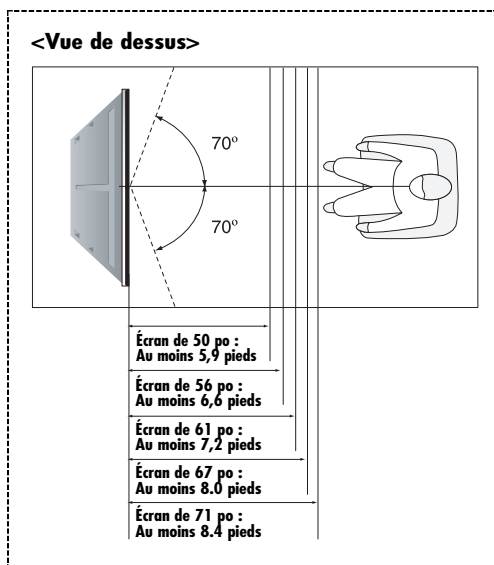

Lors de l'installation du produit, veiller à avoir un espace libre par rapport au mur (au moins 10 cm/4 pouces) afin d'assurer une ventilation suffisante.

- Une ventilation insuffisante peut entraîner une augmentation de la température interne du produit, ce qui réduit la durée de vie des composants et altère la performance du produit.

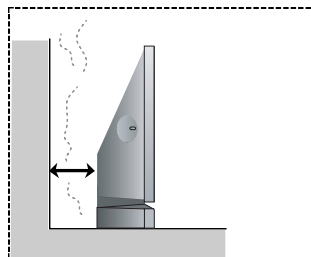

Liste des caractéristiques

Votre téléviseur a été conçu et fabriqué selon la toute dernière technologie. Cet appareil de haute performance offre toutes les caractéristiques et va bien au-delà des normes en vigueur. De plus, il offre les fonctions spéciales suivantes :

- Télécommande d'emploi facile
- Menus à l'écran faciles à utiliser auxquels vous pouvez accéder à partir du panneau avant ou de la télécommande
- Minuterie pour allumer et éteindre automatiquement le téléviseur, au moment de votre choix
- Réglages vidéo et audio avec mémorisation de vos réglages favoris
- Fonction d'autosyntonisation pouvant prendre en charge 181 chaînes
- Filtre spécial permettant de réduire ou d'éliminer les problèmes de réception
- Réglage précis de la syntonisation pour une netteté d'image maximale
- Décodeur multichaîne intégré permettant l'écoute stéréo et bilingue
- Haut-parleurs intégrés à deux voies
- Minuterie spéciale de mise hors tension automatique de l'appareil
- Fonction image sur image qui permet de regarder deux chaînes en même temps
- Téléviseur grand écran avec fonction de dimensionnement de l'image
- Images d'apparence naturelle produites par la technologie DNLe
- Mode Couleur de votre choix permettant de modifier les couleurs selon vos préférences
- Mode de compensation des couleurs
- Prise d'entrée numérique (HDMI/DVI IN)
- Prise de sortie audio numérique (OPTICAL)
- Réseau AV (Anynet) pour contrôler facilement les appareils audio et vidéo Samsung à partir de ce téléviseur.
- Fente pour CableCARD
- D-Net (IEEE1394)
- TV Guide On Screen^{MC}

Accessoires

Après avoir déballé le téléviseur, vérifiez que toutes les pièces illustrées ci-dessous sont présentes. Si une pièce est manquante ou endommagée, contactez le marchand.



**Télécommande
(BP59-00071B)
et piles AAA**



Guide de l'utilisateur



**Câble Anynet
(BN39-00518B)**



**Câble G-LINK^{MC}
(MD96-00036A)**

Votre nouveau téléviseur grand écran

Voyants du panneau avant

Les trois voyants du panneau avant indiquent l'état du téléviseur.

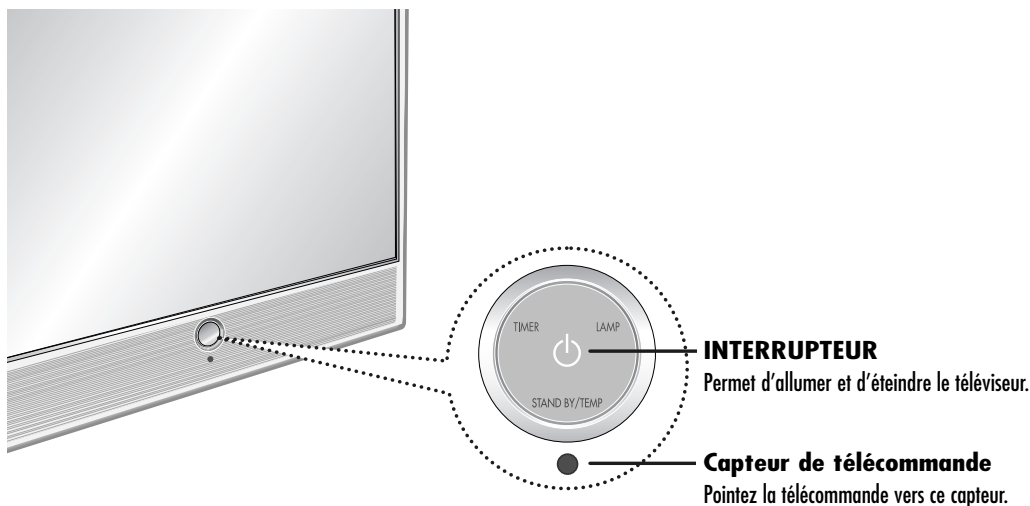

Voyants d'état

- : Voyant allumé
- ◐ : Voyant clignotant
- : Voyant éteint

TIMER	LAMP	STAND BY/TEMP	Indication
○	○	●	En attente.
○	◐	○	L'image apparaîtra automatiquement dans environ 15 secondes.
●	◐	○	La minuterie automatique de marche/arrêt a été activée et le téléviseur s'allumera automatiquement dans environ 25 secondes.
◐	○	◐	Un ventilateur à l'intérieur du téléviseur ne fonctionne pas normalement.
○	◐	◐	Le boîtier de la lampe à l'arrière du téléviseur est mal fermé.
○	○	◐	Vérifiez si l'orifice de ventilation à l'arrière du téléviseur est obstrué. La température intérieure est trop élevée et le téléviseur s'éteindra bientôt.
◐	◐	◐	La lampe peut être défectueuse. Adressez-vous à un technicien agréé.

- À sa mise sous tension, le téléviseur doit chauffer pendant environ 30 secondes. Aussi est-il possible que la luminosité normale n'apparaisse pas immédiatement.
- Le téléviseur est doté d'un ventilateur qui prévient la surchauffe de sa lampe interne. Vous pourriez l'entendre tourner à l'occasion.

Boutons du côté droit

Les touches du panneau latéral droit permettent de commander les principales fonctions du téléviseur, y compris les menus à l'écran. Pour accéder aux fonctions plus avancées, vous devez utiliser la télécommande.

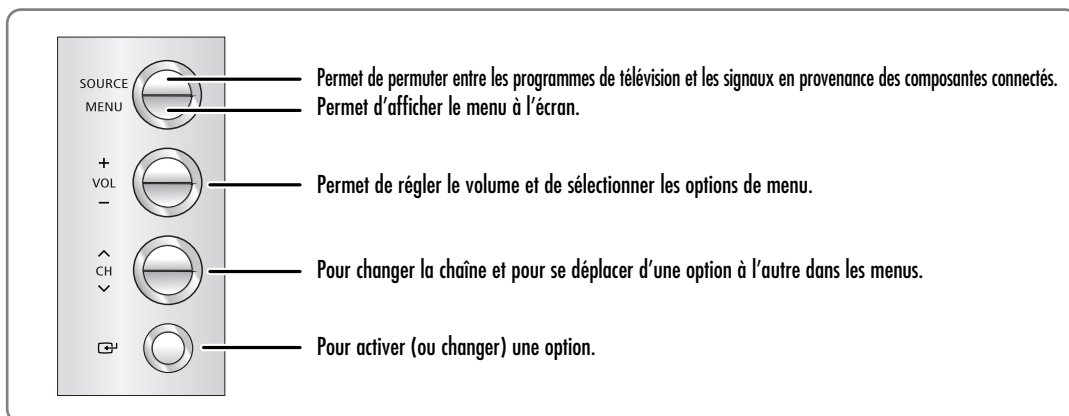

Prises du panneau latéral

Les prises du panneau latéral droit permettent de brancher un composant employé à l'occasion seulement (un caméscope, une console de jeu vidéo, etc.).

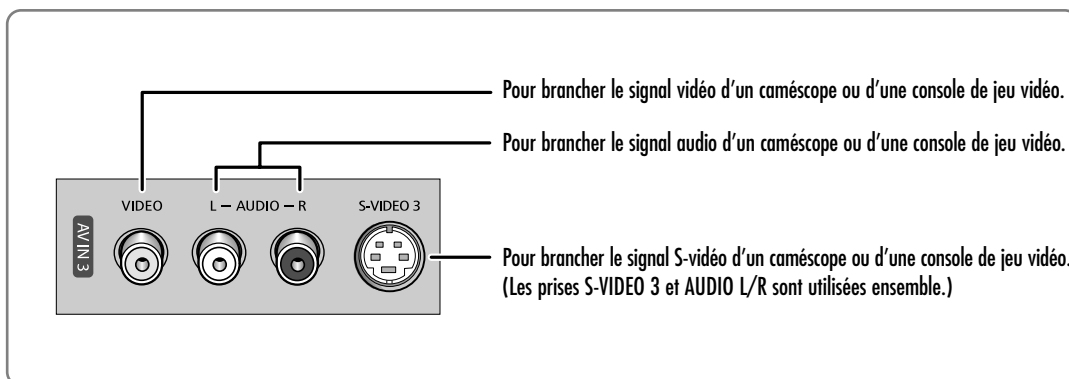

Prises du panneau arrière

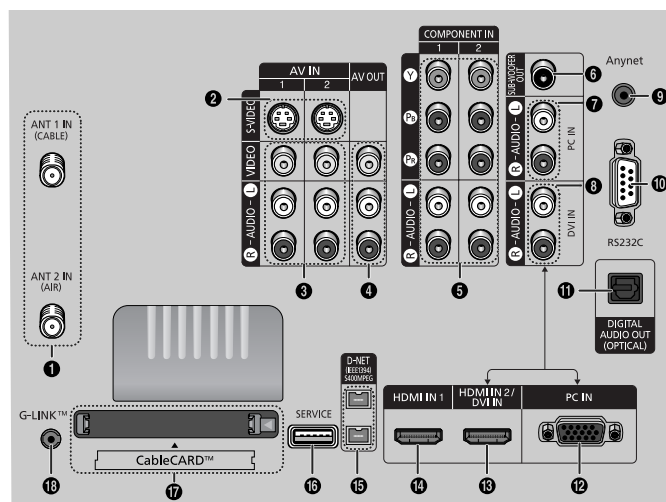

- 1 Bornes d'ANTENNE**
Il est possible de brancher deux câbles ou antennes indépendants à ces bornes. Utilisez les bornes "ANT 1 IN (CABLE)" et "ANT 2 IN (AIR)" pour recevoir un signal provenant d'antennes VHF/UHF ou de votre système de câblodistribution (reportez-vous aux pages 18 et 19).
- 2 Prises d'ENTRÉE S-VIDÉO**
Pour raccorder les prises sortie S-Vidéo d'un lecteur DVD ou d'un magnétoscope S-VHS (reportez-vous aux pages 20 et 22).
- 3 Prises d'ENTRÉE VIDEO et AUDIO**
Permet de connecter les signaux vidéo/audio provenant d'autres appareils, par exemple un magnétoscope ou des lecteurs DVD (reportez-vous à la page 23).
- 4 Prises de SORTIE VIDEO et AUDIO**
Pour envoyer la sortie vidéo/audio du téléviseur vers un autre appareil, comme un magnétoscope. Ces prises sont disponibles seulement dans les modes RF, Vidéo et S-Vidéo.
- 5 2 PRISES COMPOSANTE (Y, Pb, Pr, AUDIO L/R)**
Pour brancher les sorties vidéo/audio aux composantes d'un lecteur de DVD ou d'un décodeur (reportez-vous aux pages 23 et 24).
- 6 Prise de SORTIE pour SUB-WOOFER**
Pour raccorder un haut-parleur d'extrêmes graves actif (reportez-vous à la page 27).
- 7 Prises d'ENTRÉE PC AUDIO**
Permettent de connecter les prises de sortie audio d'un PC (reportez-vous à la page 128).
- 8 Prise d'ENTRÉE HDMI 2/DVI (AUDIO L/R)**
Pour raccorder la prise de sortie audio DVI d'un appareil externe.
- 9 Anynet**
Cette prise permet de se brancher à d'autres appareils Samsung sur lesquels Anynet est activé. Veuillez consulter les directives présentées dans le guide de l'utilisateur d'Anynet.
- 10 RS232C**
Pour se raccorder à un ordinateur pour la lecture et le chargement de données.
- 11 Prise de SORTIE AUDIO NUMÉRIQUE (OPTICAL)**
Pour se raccorder à un appareil audio numérique (reportez-vous à la page 26).
- 12 Prise d'ENTRÉE VIDÉO PC**
Pour raccorder la sortie vidéo de l'ordinateur.
- 13 Prise d'ENTRÉE HDMI (High Definition Multimedia Interface)/DVI (HDMI IN 2/DVI IN)**
Pour raccorder la prise HDMI d'un appareil avec sortie HDMI. Ces prises peuvent aussi être utilisées comme connexion DVI avec des entrées audio analogiques distinctes. Un câble HDMI/DVI optionnel sera requis pour établir cette connexion. Lorsque vous utilisez l'adaptateur HDMI/DVI optionnel, les entrées DVI audio analogiques de votre téléviseur vous permettent de recevoir les signaux audio gauche et droite de votre appareil DVI. (Non compatible avec les ordinateurs) (Reportez-vous aux pages 24 et 25)
- 14 Prise d'ENTRÉE HDMI (High Definition Multimedia Interface) (HDMI IN 1)**
Pour raccorder la prise HDMI d'un appareil avec sortie HDMI. (Non compatible avec les ordinateurs)
- 15 D-Net (IEEE1394) S400 MPEG**
Pour raccorder des produits numériques IEEE1394 comme les magnétoscopes et caméscopes numériques. Deux prises sont prévues à cet effet, ce qui permet une grande flexibilité pour la connexion du système contrôlé par D-Net. (reportez-vous aux pages 112 à 126).
- 16 SERVICE**
Pour les mises à niveau du logiciel.
- 17 CableCARD™**
Pour insérer la carte CableCARD dans le logement prévu à cet effet (reportez-vous à la page 21).
- 18 G-LINK™**
Pour raccorder le câble du contrôleur IR à la borne G-LINK™ de votre téléviseur (reportez-vous à la page 104).

Télécommande

Vous pouvez utiliser la télécommande jusqu'à une distance d'environ 7 mètres (23 pieds) du téléviseur. Dirigez toujours la télécommande directement vers le téléviseur. Vous pouvez également utiliser votre télécommande pour commander votre magnétoscope, votre lecteur DVD, votre câblesélecteur et certains décodeurs Samsung. Pour en savoir plus, reportez-vous aux pages 36 et 37.

- 1. COMMUTATEUR MARCHÉ/ARRÊT**
Pour allumer et éteindre le téléviseur.
- 2. TV Guide**
Pour afficher le guide interactif des programmes TV Guide On Screen^{MC}.
(Reportez-vous au guide du TV Guide On Screen^{MC} et au guide de configuration rapide du TV Guide On Screen^{MC} pour plus de détails sur G-LINK^{MC}.)
- 3. ANTENNA**
Pour sélectionner "AIR" ou "CÂBLE".
- 4. NUMÉRO DE CANAL**
Pour syntoniser une chaîne particulière.
- 5. -**
Pour sélectionner des chaînes supplémentaires (numériques et analogiques) diffusées par la même station. Par exemple, pour sélectionner la chaîne "54-3", appuyez sur "54", puis sur "-" et sur "3".
- 6. VOL +, VOL -**
Pour monter ou de baisser le volume.
- 7. MUTE**
Pour couper le son.
- 8. Anynet**
Pour afficher les fonctions d'affichage d'Anynet et activer les appareils Anynet.
- 9. MENU**
Pour afficher le menu principal.
- 10. CH.LIST (Liste des canaux)**
Pour afficher la liste des canaux.
- 11. FAV.CH (Chaîne favorite)**
Pour alterner entre vos chaînes favorites.
- 12. MODE**
Pour sélectionner l'appareil qui sera commandé par la télécommande Samsung (p. ex., téléviseur, décodeur, magnétoscope, câblesélecteur ou lecteur DVD).
- 13. PRE-CH**
Pour syntoniser la chaîne précédente.
- 14. SOURCE**
Pour afficher toutes les sources vidéo disponibles (p. ex., téléviseur, décodeur, magnétoscope, lecteur DVD, téléviseur numérique, ordinateur).
- 15. CH/PAGE**
Pour changer la chaîne. Pour passer d'un ensemble d'information au prochain, dans le TV Guide On Screen^{MC}.
- 16. INFO**
Pour afficher l'information à l'écran.
- 17. EXIT (Quitter)**
Pour sortir du menu.
- 18. ▲, ▼, ◀, ▶, ENTER**
Pour aller vers le haut, vers le bas, vers la gauche et vers la droite. Lorsque vous utilisez les menus à l'écran, appuyez sur ENTER pour activer (ou modifier) un élément particulier.
- 19. D-Net**
Pour utiliser la fonction d'affichage de D-Net (reportez-vous aux pages 112 à 126).
- 20. Image sur image (ISI)**
Pour faire défiler les chaînes disponibles. (Ces boutons modifient uniquement la chaîne en image sur image.)
Lorsque vous êtes dans le TV Guide On Screen^{MC}, le mode bascule entre verrouillé et non verrouillé dans la fenêtre Vidéo.
- 21. STILL (ARRÊT)**
Pour faire un arrêt sur image.
- 22. P.SIZE**
Pour changer de format d'affichage.
- 23. REC**
Pour enregistrer un programme dans le TV Guide On Screen^{MC}.
- 24. DNLe (Digital Natural Image engine)**
Pour activer le mode démo de DNLe.
- 25. SET (Régler)**
Pour configurer la télécommande de manière à la rendre compatible avec les autres appareils (certains décodeurs Samsung, magnétoscope, câblesélecteur, lecteur DVD, etc.)
- 26. MTS (Multichannel Television Stereo)**
Pour sélectionner Stéréo, Mono ou SAP (Voie audio secondaire).
- 27. PIP Controls**
CH ▲/▼ : Pour faire défiler les chaînes disponibles. (Ces boutons modifient uniquement la chaîne en image sur image.)
- 28. CAPTION (SOUS-TITRE)**
Pour commander la fonction de sous-titrage.
- 29. ◀/Day-, Day+/▶▶**
Pour avancer ou reculer par incréments de 24 heures dans les grilles horaires de TV Guide On Screen^{MC}.
- 30. Commandes du magnétoscope/lecteur DVD**
Pour contrôler les fonctions du magnétoscope : Rewind (Rembobinage), Stop (Arrêt), Play/Pause (Lecture/pause), Fast Forward (Avance rapide).
- 31. RESET (VALEURS PAR DÉFAUT)**
Si votre télécommande ne fonctionne pas correctement, retirez les piles puis appuyez sur le bouton Reset pendant environ 2 à 3 secondes. Réintroduisez les piles et réessayez d'utiliser la télécommande.

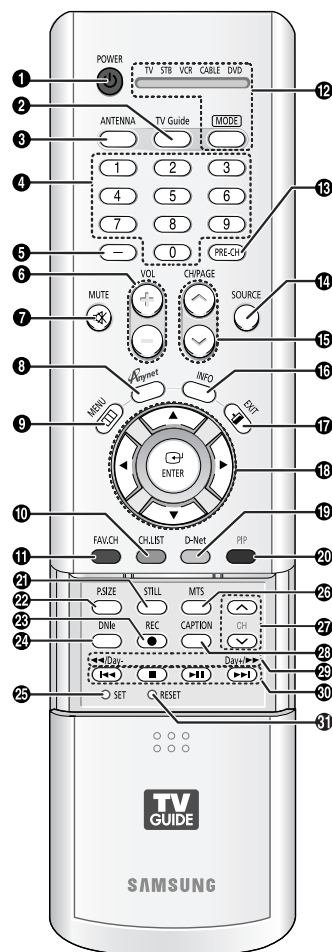

REMARQUE

- Si vous utilisez un câblesélecteur, le système TV Guide On Screen^{MC} devra pouvoir changer les chaînes sur votre décodeur pour pouvoir télécharger les grilles horaires lorsque le téléviseur n'est pas en fonction.
Veuillez brancher le câble G-LINK^{MC} fourni à la prise G-LINK^{MC} du téléviseur. Lorsque vous aurez branché le câble G-LINK^{MC}, vous devriez pouvoir contrôler votre câblesélecteur à l'aide de la télécommande du téléviseur.
(Reportez-vous au guide de configuration rapide du TV Guide On Screen^{MC} pour plus de détails sur G-LINK^{MC}.)

Votre nouveau téléviseur grand écran

Insertion des piles dans la télécommande

Sous une utilisation normale, les piles de la télécommande devraient durer environ un an. Si la télécommande cesse de fonctionner correctement, remplacez les piles. Remplacez les deux piles. N'utilisez pas simultanément une pile neuve et une vieille. Si vous prévoyez ne pas utiliser la télécommande pendant une période prolongée, retirez les piles et rangez-les dans un endroit frais et sec.

- 1 Faites glisser le couvercle jusqu'au bout pour ouvrir le compartiment des piles.

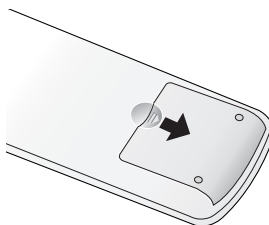

- 2 Insérez deux piles AAA. Veillez à faire correspondre les bornes "+" et "-" des piles avec le schéma qui figure à l'intérieur du compartiment.

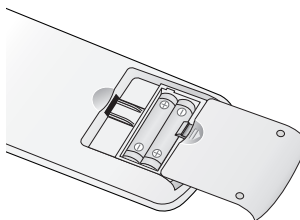

- 3 Remettez le couvercle.

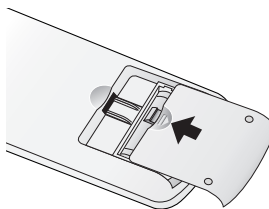

REMARQUE

- N'utilisez pas de piles de types différents, par exemple, une pile alcaline et une pile au manganèse.



Branchements

Branchements

Branchement des antennes VHF et UHF

Si vous n'êtes pas abonné au câble, vous devez relier votre téléviseur à une antenne.

Antennes à conducteur rond de 75 ohms

Si votre antenne est de ce type,  elle est dotée d'un conducteur rond de 75 ohms.

- 1 Branchez le conducteur dans la prise ANT 2 IN (AIR) du panneau arrière de votre téléviseur.

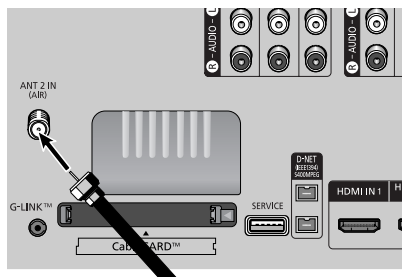

Branchement du câble

Vous pouvez raccorder différents systèmes de câblodistribution à votre téléviseur, notamment un service de câblodistribution sans câblosélecteur et un service de câblodistribution avec câblosélecteur qui désembrouille toutes les canaux ou certains d'entre eux.

Service de câblodistribution sans câblosélecteur

- 1 Branchez le câble d'arrivée dans la prise ANT 1 IN (CABLE) du panneau arrière de votre téléviseur.

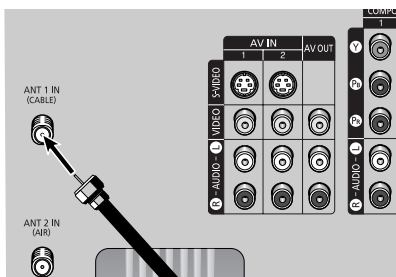

Service de câblodistribution avec câblosélecteur qui désembrouille tous les canaux

- 1 Repérez le câble qui est raccordé à la borne ANTENNA OUT de votre câblosélecteur. Cette borne peut aussi porter l'inscription "ANT OUT", "VHF OUT" ou simplement "OUT".

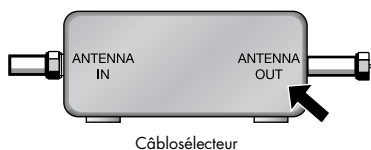

- 2 Branchez l'autre extrémité du câble à la borne ANT 1 IN (CABLE) du panneau arrière de votre téléviseur.

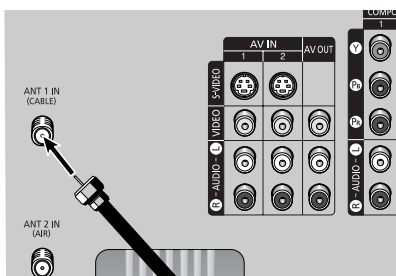

Branchement d'un magnétoscope

Branchement d'un magnétoscope sur la prise Vidéo ou S-Vidéo/Audio

- 1 Reliez, au moyen des câbles audio-vidéo, les prises d'entrée VIDEO ou S-VIDEO/AUDIO du téléviseur et les prises de sortie VIDEO ou S-VIDEO/AUDIO du magnétoscope.
- 2 Reliez, au moyen d'un câble coaxial, la borne Antenna out ("OUT to TV") du magnétoscope et la prise ANT 1 IN (CABLE) du téléviseur.
- 3 Pour une meilleure lecture vidéo, branchez un câble S-Vidéo entre la prise S-VIDEO IN du téléviseur et la prise S-VIDEO OUT du magnétoscope.

REMARQUES

- Pour une qualité d'image optimale, utilisez un câble S-Vidéo.
- Assurez-vous de respecter les couleurs pour les bornes d'entrée et prises de sortie des câbles.
- Lorsque vous branchez le magnétoscope et l'allumez, il pourrait y avoir une dégradation de la qualité visuelle ainsi que du bruit dans l'écran du téléviseur. Appuyez sur le bouton TV/VCR de la télécommande du magnétoscope pour faire passer le magnétoscope en mode TV puis regardez le téléviseur pendant que le magnétoscope enregistre.

Autre méthode

Lorsque vous changez la connexion de l'antenne, vous n'avez pas à appuyer sur le bouton TV/VCR de la télécommande du magnétoscope pour utiliser la fonction d'enregistrement du TV Guide On Screen^{MC}.

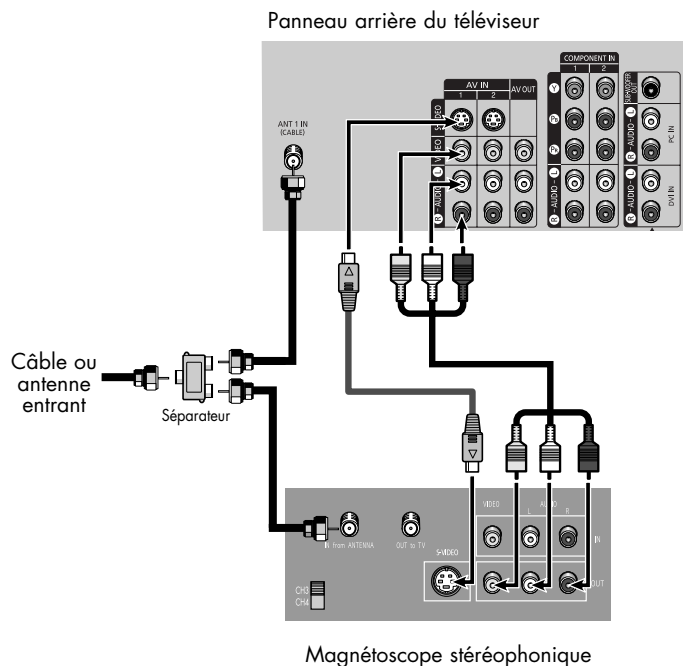
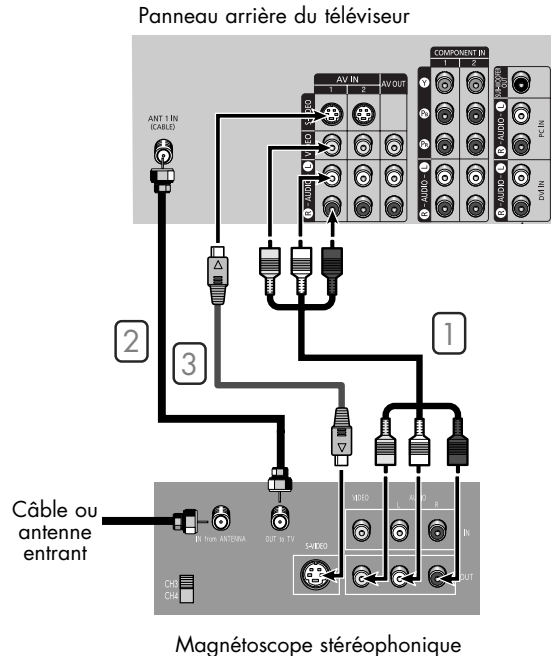

Branchement d'une CableCARD

Cette carte vous est remise par votre fournisseur local d'accès au câble.

1 Insérez la carte décodeur dans le logement "CableCARD"; le message "CableCARD^{MC} Introduit" s'affiche à l'écran. Si aucune information concernant les canaux n'existe, le message "Mise à jour liste canaux" s'affiche pendant la configuration des canaux.

2 Lorsque cette configuration est terminée, le message "Mise jour terminé" s'affiche. Cela indique que la liste des canaux est maintenant à jour.

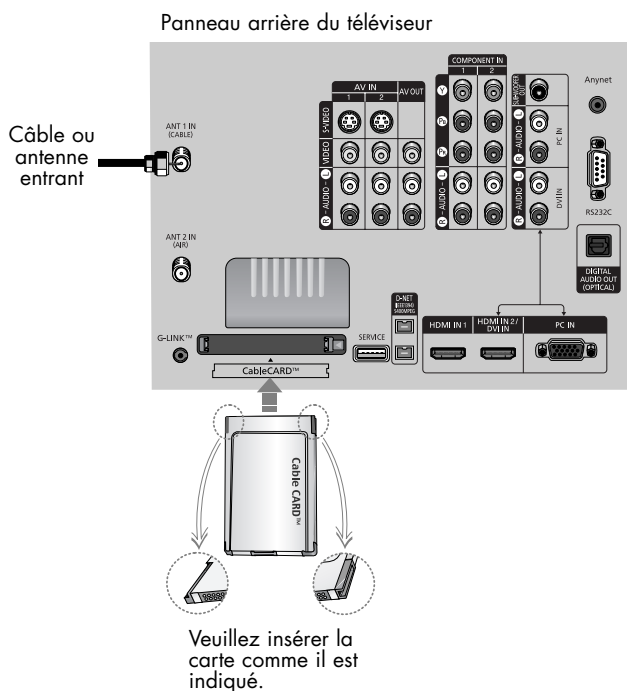

Branchement d'un caméscope

Les prises du panneau latéral du téléviseur simplifient le branchement d'un caméscope. Vous pouvez ainsi regarder directement les cassettes du caméscope, sans passer par un magnétoscope.

1 Repérez les prises de sortie audio et vidéo sur le caméscope. Elles se trouvent habituellement sur le côté ou à l'arrière de l'appareil.

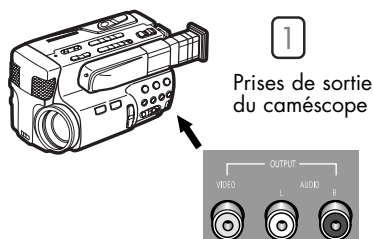

2 Reliez, au moyen d'un câble vidéo, la prise d'entrée VIDEO IN (ou S-VIDEO IN) du téléviseur et la prise de sortie VIDEO OUT du caméscope. Les câbles audio-vidéo illustrés ici sont habituellement fournis avec le caméscope. (Sinon, obtenez les câbles requis dans une boutique d'électronique.)
Si votre caméscope est stéréo, vous devez brancher deux câbles audio.

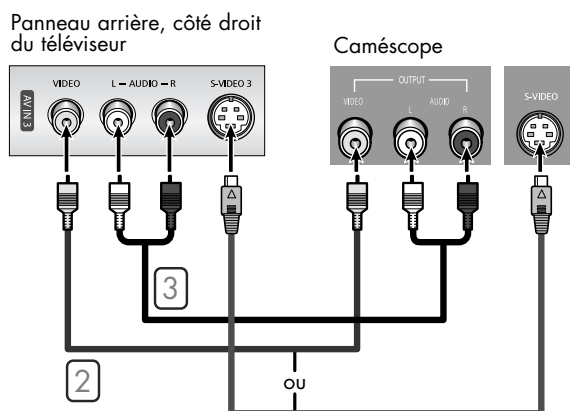

3 Au moyen d'un jeu de câbles audio, reliez les prises d'entrée AUDIO IN du téléviseur et les prises de sortie AUDIO OUT du caméscope. Si votre magnétoscope est monophonique, branchez L (mono) à la sortie audio du magnétoscope au moyen d'un seul câble audio.

Connexion d'un lecteur de DVD

Les prises du panneau arrière du téléviseur simplifient le branchement d'un lecteur de DVD.

Raccordement aux entrées Y, Pb, Pr

1 Pour permettre l'affichage vidéo de composantes, reliez au moyen de câbles vidéo les prises d'entrée vidéo COMPONENT1 OU COMPONENT2 VIDEO IN (Y, Pb, Pr) du téléviseur aux prises de sortie VIDEO OUT (Y/Pb/Pr ou Y/Cb/CR) du lecteur DVD.

2 Au moyen d'un jeu de câbles audio, reliez les prises d'entrée audio COMPONENT1 OU COMPONENT2 AUDIO (L, R) IN du téléviseur et les prises de sortie audio AUDIO OUT du lecteur DVD.

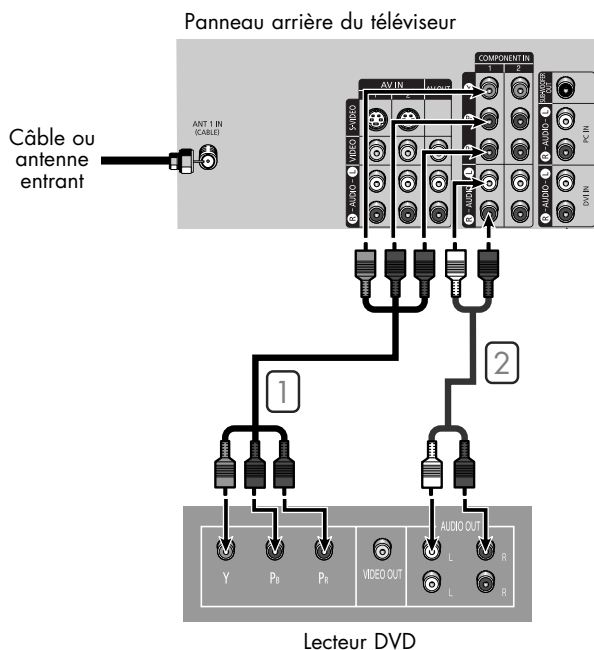

Raccordement aux prises audio et vidéo

1 Reliez, au moyen d'un câble vidéo, la prise d'entrée VIDEO IN (1 ou 2) du téléviseur et la prise de sortie VIDEO OUT du lecteur de DVD.

2 Au moyen d'un jeu de câbles audio, reliez les prises audio d'entrée AUDIO IN (1 ou 2) du téléviseur et les prises de sortie audio AUDIO OUT du lecteur DVD.

REMARQUE

- Pour une explication des entrées vidéo à composantes, consultez la documentation de votre lecteur de DVD.

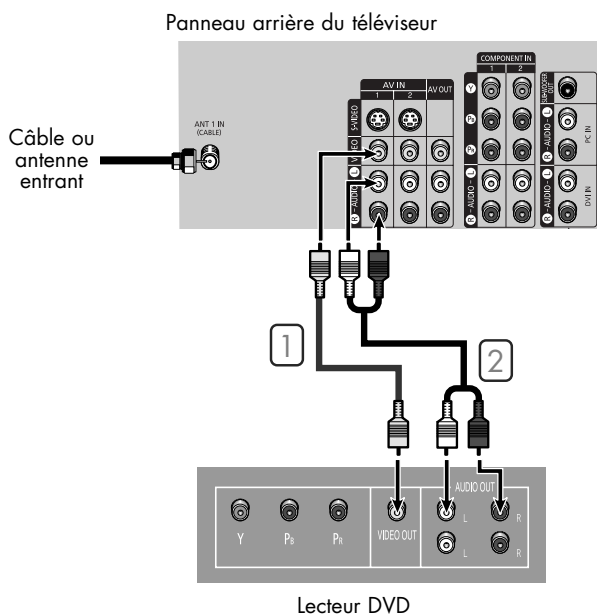

Branchements

Connexion d'un décodeur de télévision numérique

Raccordement aux entrées Y, Pb, Pr

- 1 Reliez, au moyen de câbles composants, les prises d'entrée COMPONENT1 ou COMPONENT2 VIDEO (Y, Pb, Pr) IN du téléviseur aux prises vidéo de sortie VIDEO (Y, Pb, Pr ou Y/CB/CR) OUT du décodeur.
- 2 Au moyen d'un jeu de câbles audio, reliez les prises d'entrée audio COMPONENT1 OU COMPONENT2 AUDIO (L, R) du téléviseur et les prises de sortie audio AUDIO OUT du décodeur.

Panneau arrière du téléviseur

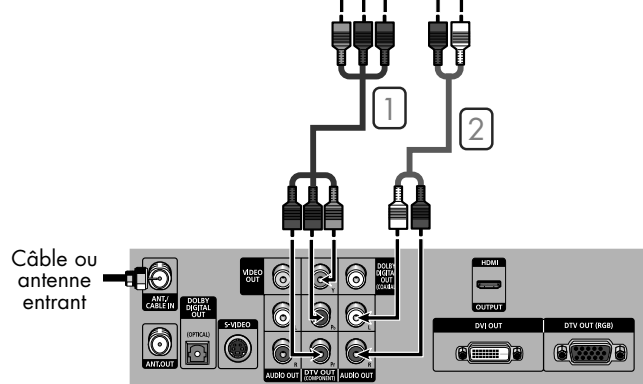
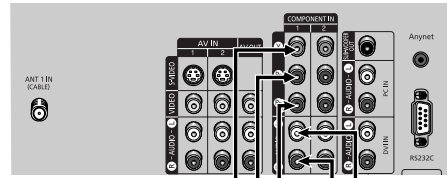

Décodeur pour télévision numérique (DTV)

Connexion à l'entrée d'interface vidéo numérique (DVI)

- 1 Branchez un câble HDMI/DVI entre la prise d'entrée HDMI IN2/DVI IN du téléviseur et la prise DVI OUT du décodeur.
- 2 Au moyen d'un jeu de câbles audio, reliez les prises d'entrée audio DVI AUDIO (L, R) du téléviseur et les prises de sortie audio AUDIO OUT du décodeur.

Panneau arrière du téléviseur

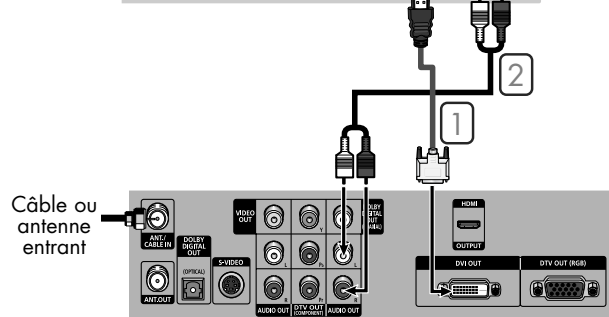
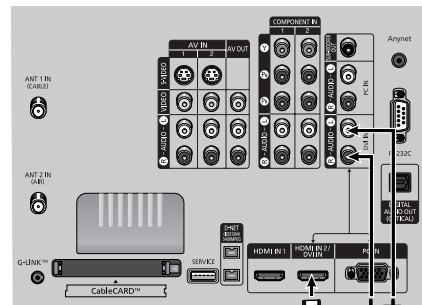

Décodeur pour télévision numérique (DTV)

REMARQUES

- Pour en savoir plus sur les composantes vidéo, consultez la documentation de votre décodeur.
- Exige un convertisseur de câblodistribution
- Pour utiliser le TV Guide On Screen^{MC}, vous devez brancher le câble G-LINK^{MC}.
- Assurez-vous que la source HDMI/DVI est allumée sinon vous ne pourrez la sélectionner dans la liste de sources du menu du téléviseur.

Raccordement à un magnétoscope et à un décodeur de télévision numérique

- 1 Reliez, au moyen des câbles audio-vidéo, les prises d'entrée VIDEO ou S-VIDEO/AUDIO du téléviseur et les prises de sortie VIDEO ou S-VIDEO/AUDIO du magnétoscope.
- 2 Reliez, au moyen des câbles audio-vidéo, les prises d'entrée VIDEO ou S-VIDEO/AUDIO du téléviseur et les prises de sortie VIDEO ou S-VIDEO/AUDIO du décodeur.
- 3 Utilisez un câble coaxial pour relier le répartiteur et la borne d'entrée ANT 1 IN (CABLE) du téléviseur et le répartiteur et la borne d'entrée ANT IN du câblosélecteur.
- 4 Reliez, au moyen d'un câble coaxial, la borne Antenna in du magnétoscope et la borne de sortie Antenna out du câblosélecteur.

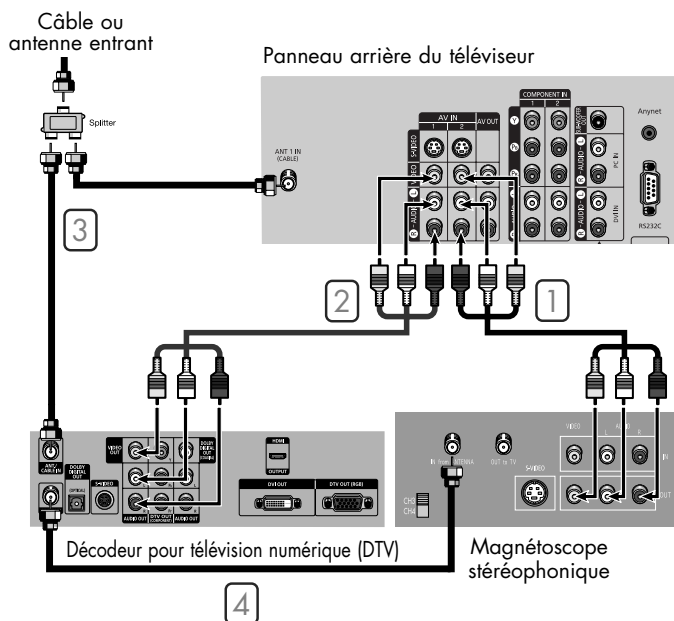

Raccordement à HDMI (High Definition Multimedia Interface)

- 1 Branchez un câble HDMI entre la prise d'entrée HDMI IN1 du téléviseur et la prise de sortie HDMI OUT du décodeur.

REMARQUES

- Pour en savoir plus sur les composantes vidéo, consultez la documentation de votre décodeur.

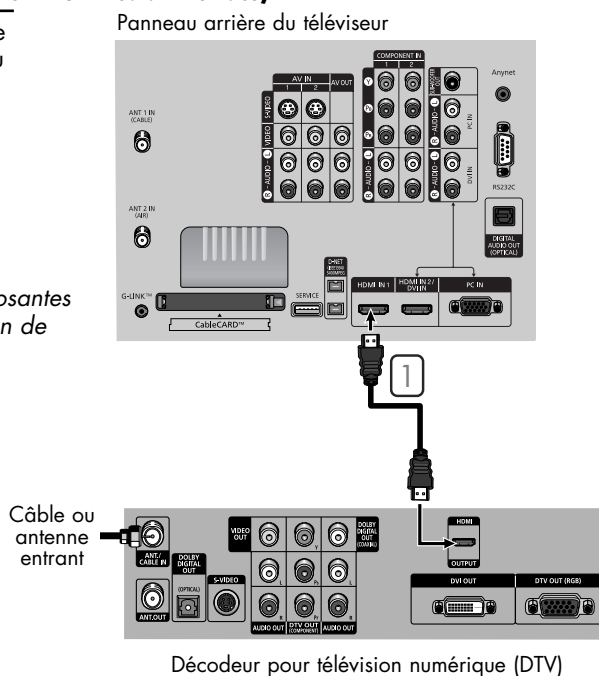

Branchements

Branchement d'un système audio numérique

Bon nombre de systèmes audio numériques sont maintenant offerts. Vous trouverez ci-dessous une illustration simplifiée d'un système audio. Pour plus de détails, consultez la documentation de votre système audio.

- 1 Si votre système audio comporte une entrée audio numérique optique, reliez celle-ci à la prise "DIGITAL AUDIO OUT (OPTICAL)" du téléviseur.

REMARQUE

- **OPTICAL:** convertit le signal électrique en un signal lumineux optique et le transmet par la fibre de verre.
Reportez-vous à la page 82 pour définir le format de sortie numérique (Dolby Digital ou PCM) approprié à votre composant audio numérique.

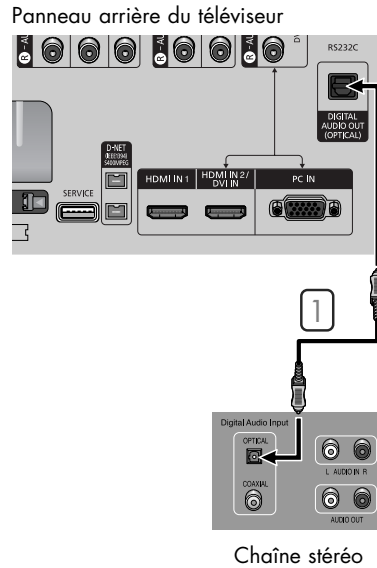

Connexion à un amplificateur analogique

- 1 Les bornes AV OUT (AUDIO L/R) ne peuvent pas servir au branchement des haut-parleurs externes. Vous devez les brancher à un amplificateur.

Lorsqu'un amplificateur audio est branché aux bornes AUDIO OUT (AUDIO L/R) :
Diminuez le gain (volume) de l'amplificateur audio, activez la sourdine interne dans le menu Audio du téléviseur et réglez le niveau sonore à l'aide de la commande de volume de l'amplificateur.

REMARQUE

- Si on utilise l'entrée HDMI/DVI, PC ou Composant du téléviseur, le signal de sortie audio n'est disponible que lorsque la fonction Sourdine interne de l'appareil est réglée à marche. (Voir la page 83.)

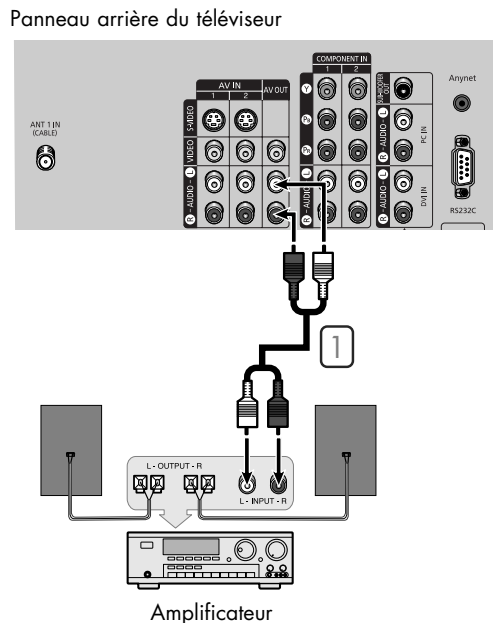

Raccordement à un haut-parleur d'extrêmes graves

1 Brancher un haut-parleur d'extrêmes graves amplifié à la prise SubWoofers du téléviseur à l'aide d'un câble pour haut-parleur d'extrêmes graves.

2 Pour utiliser un haut-parleur d'extrêmes graves passif, branchez un amplificateur selon les procédures de connexion décrites dans "Raccordement à un amplificateur analogique".

REMARQUE

- Haut-parleur d'extrêmes graves amplifié : un haut-parleur d'extrêmes graves avec amplificateur intégré.
- Haut-parleur d'extrêmes graves passif : un haut-parleur d'extrêmes graves sans amplificateur intégré. Vous devez installer un amplificateur supplémentaire et le brancher au haut-parleur d'extrêmes graves.

Panneau arrière du téléviseur

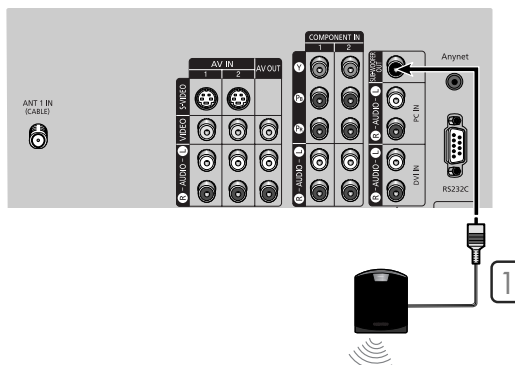

Haut-parleur d'extrêmes graves amplifié (facultatif)

Panneau arrière du téléviseur

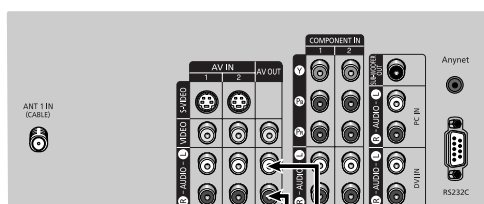

Haut-parleur d'extrêmes graves passif (facultatif)

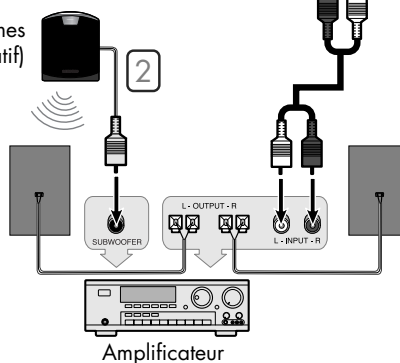

SAMSUNG



Fonctionnement



Mise sous tension/hors tension du téléviseur

Appuyez sur la touche POWER de la télécommande.

Vous pouvez aussi utiliser l'interrupteur situé sur le panneau avant du téléviseur.

Lorsque vous allumez le téléviseur la première fois, l'écran TV Guide s'affichera.

Pour plus de détails, consultez la documentation du TV Guide.

Affichage des menus et des paramètres

Les menus permettent de configurer votre téléviseur. Pour accéder aux menus, appuyez sur la touche MENU de la télécommande. Quand le menu apparaît à l'écran, utilisez les touches ▲/▼/◀/▶/ENTER de la télécommande pour sélectionner les options et effectuer les réglages. Vous pouvez aussi accéder aux menus et faire certains réglages au moyen des touches du panneau latéral du téléviseur.

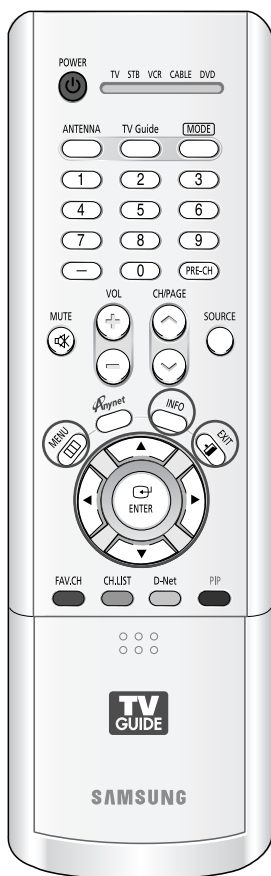

Affichage des menus

- 1 Appuyez sur la touche MENU.
Le menu principal apparaît. Il y a six groupes de menus : "Entrée", "Image", "Son", "Chaîne", "Configuration", et "Programmation".



- 2 Pour sélectionner une option du menu, appuyez sur la touche ▲ ou ▼.
Pour afficher, modifier ou utiliser les options sélectionnées, appuyez sur la touche ◀, ▶ ou ENTER. Pour accéder aux options du menu, appuyez sur la touche ENTER.

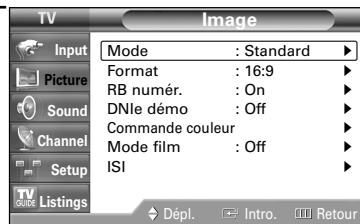

- 3 Appuyez sur la touche EXIT pour fermer le menu.

Affichage des paramètres

Appuyez sur la touche INFO de la télécommande.

Le téléviseur affiche la chaîne courante, l'état de certains paramètres d'image et de son, et l'heure courante.

L'information affichée variera selon la source sélectionnée.

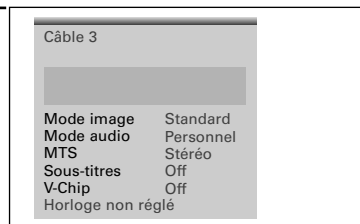

Sélection de la langue des menus

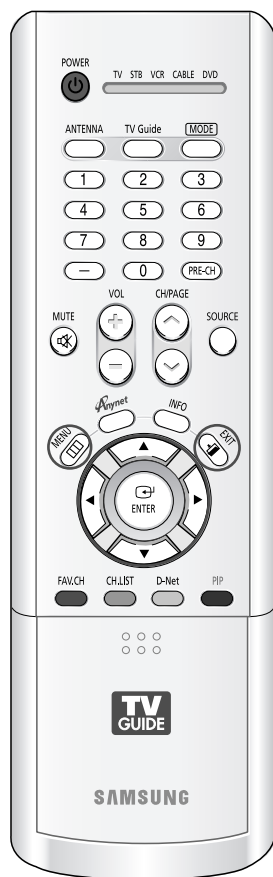

- 1 Appuyez sur le bouton MENU.
Appuyez sur le bouton ▲ ou ▼ pour sélectionner "Configuration", puis appuyez sur le bouton ENTER.

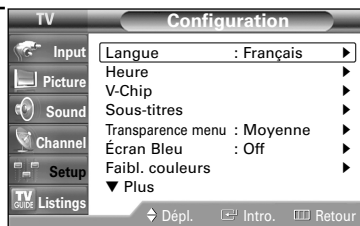

- 2 Appuyez sur le bouton ENTER pour sélectionner "Langue".
Appuyez sur le bouton ▲ ou ▼ pour sélectionner "English", "Español" ou "Français", puis appuyez sur le bouton ENTER.



Appuyez sur la touche EXIT pour fermer le menu.

Mémorisation des chaînes

Le téléviseur peut mémoriser toutes les chaînes captées par les antennes ou câblodiffusées. Une fois les chaînes mémorisées, les touches CH/PAGE \wedge et CH/PAGE \vee permettent de les parcourir successivement, ce qui vous évite de syntoniser chaque chaîne manuellement avec les touches numériques. La mémorisation des chaînes s'effectue en trois étapes : sélection de la source de diffusion, mémorisation automatique des chaînes et ajout et suppression manuelle de chaînes.



Sélection de la source vidéo

Pour que votre téléviseur puisse mémoriser les chaînes disponibles, vous devez préciser la source de diffusion utilisée (antenne ou câble).

- 1 Appuyez sur la touche MENU.
Appuyez sur la touche \blacktriangle ou \blacktriangledown pour sélectionner "Chaîne", puis appuyez sur la touche ENTER.



- 2 Appuyez sur le bouton ENTER pour sélectionner "Antenne".
Appuyez sur le bouton \blacktriangle ou \blacktriangledown pour sélectionner "Air" ou "Câble", puis appuyez sur le bouton ENTER.

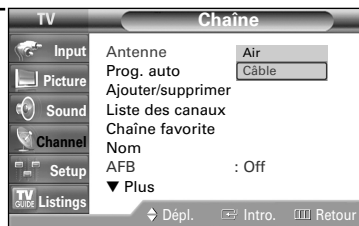

- 3 Appuyez sur le bouton \blacktriangle ou \blacktriangledown pour sélectionner "Prog. auto", puis appuyez sur le bouton ENTER.



4 Appuyez sur le bouton ▲ ou ▼ pour sélectionner la connexion avec l'antenne, puis appuyez sur le bouton ENTER.

- Air : signal d'antenne de type "Air".
Câble : signal d'antenne de type "Câble".
Air+Câble : signaux d'antenne de type "Air" et "Câble".
- Si une CableCARD est insérée dans le logement "CableCARD" du panneau arrière, les options "Câble" et "Air+Câble" ne seront pas disponibles.



Lors de la sélection du système de télévision par câble : appuyez sur le bouton ENTER pour démarrer la mémorisation automatique. Par défaut, le tableau de câblodistribution du téléviseur a la valeur "STD". Si vous voulez sélectionner un autre type de tableau de câblodistribution, appuyez sur le bouton ◀ et utilisez les boutons ▲ ou ▼ pour sélectionner "STD", "HRC" ou "IRC" analogique ou numérique. Appuyez sur le bouton ENTER.



- STD, HRC et IRC désignent différents systèmes de câblodistribution. Pour connaître le système utilisé dans votre région, contactez votre câblodistributeur.
La sélection de la source de diffusion est maintenant terminée.

5 Appuyez sur le bouton ► pour sélectionner "Démarrer", puis appuyez sur le bouton ENTER pour démarrer la mémorisation automatique. Le téléviseur commence alors à mémoriser tous les canaux disponibles. Appuyez sur le bouton ENTER à n'importe quel moment pour interrompre la mémorisation des canaux. Appuyez sur la touche EXIT pour fermer le menu.

- Le téléviseur doit être branché à l'antenne pour pouvoir recevoir les signaux numériques. Même si une chaîne particulière est supprimée de la mémoire, vous pourrez toujours la syntoniser directement en utilisant les boutons numériques de la télécommande.

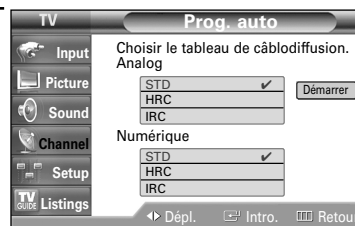

REMARQUES

- Toutes les chaînes de télévision numérique et analogique sont automatiquement mémorisées.
- Lorsque la carte Cablecard est insérée, vous n'avez pas à mémoriser les chaînes.

Ajout et suppression de chaînes

Vous pouvez ajouter les chaînes qui n'ont pas été mémorisées (ou supprimer des chaînes non voulues de la mémorisation).

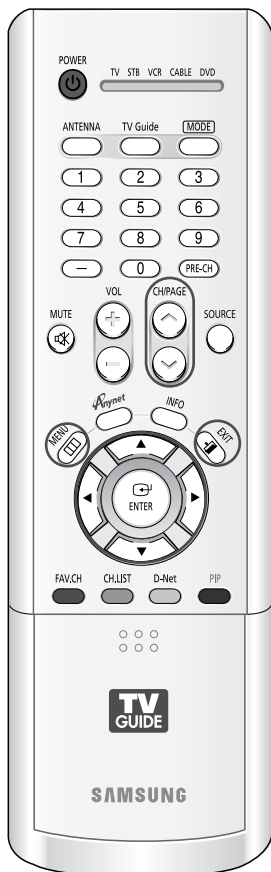

- 1 Appuyez sur le bouton MENU.
Appuyez sur le bouton ▲ ou ▼ pour sélectionner "Chaîne", puis appuyez sur le bouton ENTER.

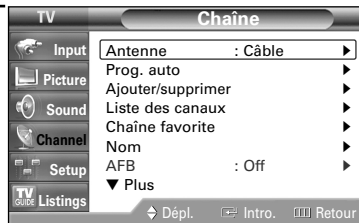

- 2 Appuyez sur le bouton ▲ ou ▼ pour sélectionner "Ajouter/supprimer", puis appuyez sur le bouton ENTER.

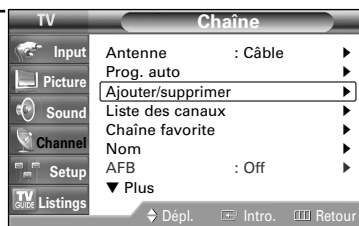

- 3 Appuyez plusieurs fois sur le bouton ENTER pour basculer entre les options Ajouter une chaîne et Supprimer une chaîne.
Utilisez les boutons CH/PAGE ^ ou CH/PAGE v pour accéder à la chaîne de votre choix, puis répétez l'opération ci-dessus.

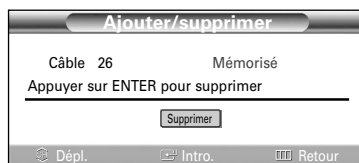
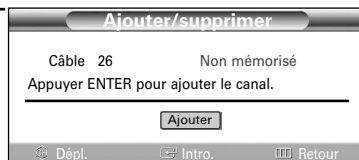

Appuyez sur la touche EXIT pour fermer le menu.

Changement de la chaîne

Utilisation des boutons des canaux

Appuyez sur le bouton CH/PAGE \wedge ou CH/PAGE \vee pour changer la chaîne.

Quand vous appuyez sur le bouton CH/PAGE \wedge ou CH/PAGE \vee , le téléviseur change les chaînes en séquence.

Vous voyez défiler toutes les chaînes mémorisées par le téléviseur.

(Le téléviseur doit avoir mémorisé au moins trois chaînes.)

Vous ne voyez pas les chaînes qui n'ont pas été mémorisées ou qui ont été retranchées de la mémoire.

Utilisation des boutons numériques

Les boutons numériques permettent d'accéder directement à n'importe quelle chaîne.

À l'aide des boutons numériques, entrez le numéro de la chaîne à syntoniser. Par exemple, pour syntoniser la chaîne 27, appuyez sur 2, puis sur 7. Le téléviseur change la chaîne quand vous appuyez sur le second chiffre.

Utilisation de le bouton “-”

Le bouton “-” est utilisée pour sélectionner les stations qui diffusent un signal numérique et analogique.



Par exemple, pour sélectionner la chaîne 7-1 (numérique), appuyez sur “7”, puis sur “-” et sur “1”.

DTV Air 7-1	
Français	
Mode image	Standard
Mode audio	Standard
MTS	Français
Sous-titres	On
V-Chip	Off
12:00 am	

Par exemple, pour sélectionner la chaîne 7-2 (analogique), appuyez sur “7”, puis sur “-” et sur “2”.

Air 7-2	
Mono	
Mode image	Standard
Mode audio	Standard
MTS	Stéréo
Sous-titres	On
V-Chip	Off
12:00 am	

REMARQUE

- *HD* indique que le téléviseur reçoit un signal numérique haute définition.
- *SD* indique que le téléviseur reçoit un signal analogique avec définition standard.

Utilisation de la chaîne précédente

Appuyez sur PRE-CH.

Le téléviseur revient à la dernière chaîne sélectionnée.

Personnalisation de la télécommande

Votre téléviseur est équipé d'une télécommande universelle. Outre le téléviseur, la télécommande universelle peut commander un magnétoscope, une boîte de jonction, un lecteur DVD et certains boîtiers décodeurs Samsung (même si votre magnétoscope, boîte de jonction et lecteur DVD proviennent de fabricants autres que Samsung).

REMARQUE

- La télécommande peut ne pas être compatible avec tous les lecteurs DVD, tous les magnétoscopes, tous les câblosélecteurs et tous les récepteurs TV numériques.



Programmation de la télécommande pour un magnétoscope (un câblosélecteur ou un lecteur de DVD)

- 1 Éteignez votre magnétoscope (câblosélecteur ou lecteur de DVD).
- 2 Appuyez sur la touche MODE pour faire passer la télécommande au mode magnétoscope (câble ou DVD).
La télécommande propose cinq modes : TV, STB, VCR, CABLE et DVD.
- 3 Sur la télécommande Samsung, appuyez sur la touche SET.
- 4 Entrez les trois chiffres du code de magnétoscope (de câblosélecteur ou de lecteur de DVD) qui figure sur la page suivante et qui correspond à la marque de votre magnétoscope (câblosélecteur ou lecteur de DVD).
Veillez à entrer tous les chiffres du code, même si le premier chiffre est "0". (Si plusieurs codes sont indiqués, essayez d'abord le premier.)
- 5 Appuyez sur la touche POWER. Votre magnétoscope (câblosélecteur ou lecteur de DVD) devrait se mettre sous tension. Si le magnétoscope (câblosélecteur ou lecteur de DVD) se met sous tension, la télécommande est correctement configurée. Si le magnétoscope (câblosélecteur ou lecteur de DVD) ne se met pas sous tension, répétez les étapes 2, 3 et 4 en essayant un autre code parmi ceux correspondant à la marque du magnétoscope (câblosélecteur ou lecteur de DVD).
- 6 Une fois que la télécommande est configurée, vous pouvez appuyer en tout temps sur la touche MODE pour commander votre magnétoscope (câblosélecteur ou lecteur de DVD) avec la télécommande.

REMARQUES

- Quand la télécommande est en mode téléviseur, les touches de commande du magnétoscope (ou du lecteur de DVD) (REW, STOP, PLAY/PAUSE, FF) commandent tout de même le magnétoscope (ou le lecteur de DVD).
- Quand la télécommande est dans le mode STB, magnétoscope, câble ou DVD, les touches de volume commandent toujours le volume du téléviseur.

Codes de programmation de la télécommande

Magnétoscopes

Admiral	015,088	Hitachi	014,024,044,045	Quasar	017,053
Aiwa	024	Instant Replay	017	Radio Shack	011,015,017,018,021,024,028,036,052,062
Akai	026,031,032	JC Penny	011,014,016,017,023,025,039,044,060,062	RCA	009,014,016,017,037,044,046,063,078
Audio Dynamics	022,025	JCL	011,017,023,025,039,055	Realistic	011,015,017,018,021,024,028,036,052,062
Bell & Howell	011	Kenwood	011,023,025,039,055	Samsung	000,016,022,031,041,051
Broksonic	019	KLH	082	Sansui	025
Candle	016,018,022,054,055,061	LG(Goldstar)	001,002,007,018,023,055,069	Sanyo	011,021
Canon	017,062	Lloyd	024	Scott	022,050,058,077
Citizen	016,018,022,054,055,061	Logik	040	Sears	011,014,018,021,027,028,044,052,057
Calortyme	023	LXI	024	Sharp	015,036,048,054
Craig	016,021	Magnavox	017,038,062,065	Shintom	026,035,040,064
Curtis Mathes	009,016,017,023,024,055,062,073,076	Marantz	011,017,023,025,038,039,055,070	Signature	024
Daewoo	003,004,005,006,007,008,022,054,085	MTC	016,024	Sony	026,035,047
DB	023,025	Multitech	016,024,040,041	Sylvania	017,024,038,062,065
Dimensia	009	NEC	011,023,025,039,055,070,073	Symphonic	024
Dynatech	024	Optimus	015	Tandy	011,024
Electrohome	036	Panasonic	017,062,084,086	Tatung	039
Emerson	017,018,019,022,024,029,032,036,043,050,051,056,058,066,071,074,076,077,079	Pentax	014,044	Teac	024,039,078
Fisher	011,021,027,028,052,057,067	Pentex Research+	055	Technics	017
Funai	024	Philco	017,038,062,065	Teknika	017,018,024,030
General Electric	009,016,017,041,062	Philips	017,038	TMK	076
Go Video	016	Pioneer	014,025,042,059	Toshiba	014,022,028,057,058
Harman Kardon	023	Portland	053,054,061	Toshiko	018
		PROSCAN	009	Totevision	016,018
		Quartz	011		

Câblsélecteurs

Anvision	015,016	Magnavox	015,016,027,029,034,036,037,040,041,048,049	Signature	054
Cable Star	015,016	Nawoo	001	Sprucer	035
DaeHan	005	NSC	017	Starcom	054
DeaKyung	003	Oak	024,046	Stargate2000	066
DongKuk	004	Osk Sigma	024	Sylvania	019,067
Eagle	015,016	Panasonic	011,035,047,069	TaePyungYang	002
Eastern International	020	Philips	015,016,027,029,034,036,037,040,041,048,049	Texscan	019,067
General Instrument	054	Pioneer	026,028,052	Tocom	025,029,057,058,063
GI	012,013,023,031,032,033,038,044,075,076,077	Randtek	015,016	Unika	039,040,049
Hamlin	011,012,020,021,042,056	RCA	008,035,074	Universal	059,060
Hitachi	045,051,054	Regal	011,020,021	Viewstar	015,016,027,029,034,036,037,040,041,048,049
Jerrold	012,013,023,031,032,033,038,044,054,070,073	Regency	010,041	Warner Amex	052
LG(Goldstar)	006	Saewoo	007	Zenith	022,050,065,069
Macom	045,051	Samsung	000,011,030,052,071,072		

Lecteurs de DVD

Curtis Mathes	009	Philips	007	Sharp	005
JVC	003	PROSCAN	008	Sony	004
LG(Goldstar)	001	RCA	008	Toshiba	002
Panasonic	006	Samsung	000		

Réglage de l'heure

Pour pouvoir utiliser les différentes fonctions de minuterie du téléviseur, vous devez d'abord régler l'horloge. En outre, vous pouvez afficher l'heure pendant que vous regardez le téléviseur. (Appuyez simplement sur le bouton INFO.)



Option 1: Réglage manuel de l'horloge

1 Appuyez sur le bouton MENU. Appuyez sur le bouton ▲ ou ▼ pour sélectionner "Configuration", puis appuyez sur le bouton ENTER.



2 Appuyez sur le bouton ▲ ou ▼ pour sélectionner "Heure", puis appuyez sur le bouton ENTER. Appuyez sur le bouton ENTER pour sélectionner "Horloge".



3 Appuyez sur le bouton ENTER pour sélectionner "Mode horloge". Appuyez sur le bouton ▲ ou ▼ pour sélectionner "Manuel", puis appuyez sur le bouton ENTER.

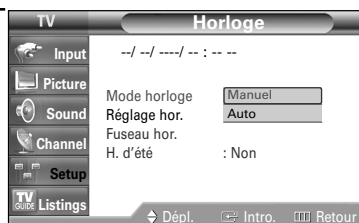

4 Appuyez sur le bouton ▲ ou ▼ pour sélectionner "Réglage hor.", puis appuyez sur le bouton ENTER.

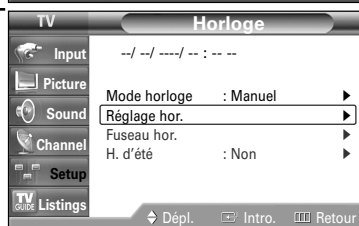

5 Appuyez sur le bouton ◀ ou ▶ pour naviguer entre les paramètres "Mois", "Jour", "Année", "Heure", "Minute" et "am/pm". Réglez l'horloge en appuyant sur le bouton ▲ ou ▼, puis appuyez sur le bouton ENTER.



- Vous pouvez régler le mois, le jour, l'année, l'heure et les minutes directement en utilisant les boutons numériques de la télécommande.

Appuyez sur la touche EXIT pour fermer le menu.

REMARQUE

- L'heure s'affiche chaque fois que vous appuyez sur le bouton INFO.

Option 2: Réglage automatique de l'horloge

L'horloge peut être réglée automatiquement si vous recevez un signal numérique.

- 1 Appuyez sur le bouton MENU. Appuyez sur le bouton ▲ ou ▼ pour sélectionner "Configuration", puis appuyez sur le bouton ENTER.

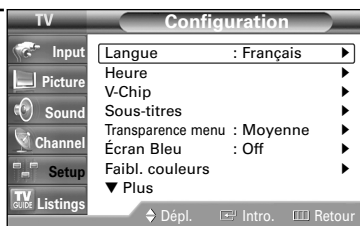

- 2 Appuyez sur le bouton ▲ ou ▼ pour sélectionner "Heure", puis appuyez sur le bouton ENTER. Appuyez sur le bouton ENTER pour sélectionner "Horloge".

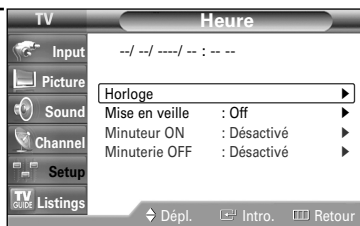

- 3 Appuyez sur le bouton ENTER pour sélectionner "Mode horloge". Appuyez sur le bouton ▲ ou ▼ pour sélectionner "Auto", puis appuyez sur le bouton ENTER.

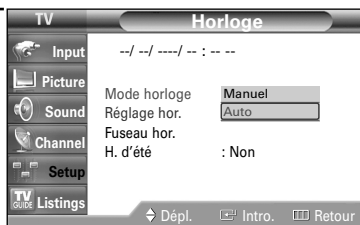

- 4 Appuyez sur le bouton ▲ ou ▼ pour sélectionner "Fuseau hor.", puis appuyez sur le bouton ENTER.

Appuyez sur le bouton ▲ ou ▼ pour sélectionner le fuseau horaire de votre région (et pour déplacer la sélection vers la zone appropriée, sur la carte des États-Unis), puis appuyez sur le bouton ENTER.

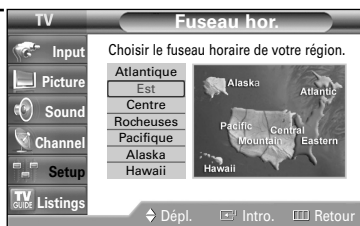

- Lorsque vous utilisez le réglage automatique, l'heure réglée pourrait ne pas être correcte, selon la station et le signal diffusé. S'il y a un écart entre l'heure réelle et l'heure réglée, veuillez régler l'heure manuellement.

- 5 Appuyez sur le bouton ▲ ou ▼ pour sélectionner "H. d'été", puis appuyez sur le bouton ENTER. Appuyez sur le bouton ▲ ou ▼ pour sélectionner "Oui" ou "Non", puis appuyez sur le bouton ENTER.



Appuyez sur la touche EXIT pour fermer le menu.

Réglage de la minuterie de marche/arrêt

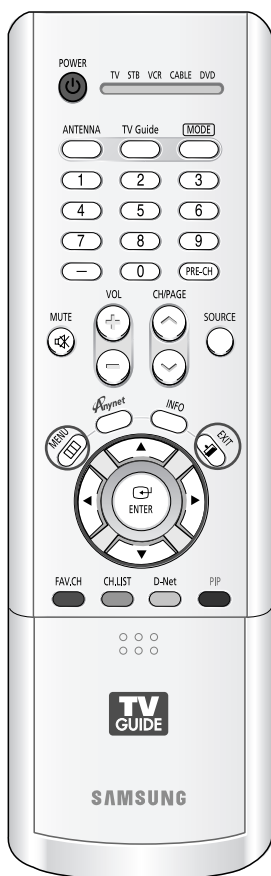

1 Appuyez sur le bouton MENU.
Appuyez sur le bouton ▲ ou ▼ pour sélectionner "Configuration", puis appuyez sur le bouton ENTER.



2 Appuyez sur le bouton ▲ ou ▼ pour sélectionner "Heure", puis appuyez sur le bouton ENTER.
Appuyez sur le bouton ▲ ou ▼ pour sélectionner "Minuteur ON", puis appuyez sur le bouton ENTER. Utilisez le bouton ▲ ou ▼ pour régler le paramètre "Heure", puis appuyez sur le bouton ► pour passer à l'étape suivante. Définissez les autres paramètres en observant la même méthode.



Pour activer le Minuteur avec le réglage entré, mettez Activation à "Oui" en appuyant sur le bouton ▲ ou ▼.

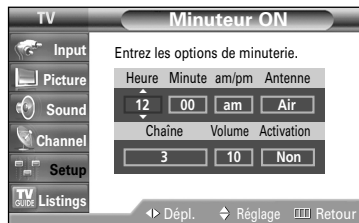

- Vous pouvez régler l'heure, les minutes, la chaîne et le volume directement en utilisant les boutons numériques de la télécommande.

Lorsque vous avez terminé, appuyez sur le bouton MENU pour revenir au menu.

REMARQUE

• Mise hors tension automatique

Quand le minuteur est "On" (en fonction), le téléviseur s'éteindra si vous n'appuyez sur aucune bouton de commande pendant trois heures après que la minuterie ait allumé le téléviseur. Cette fonction, qui est disponible seulement quand la minuterie est activée, prévient les fuites et les surchauffes qui pourraient survenir si le téléviseur est laissé allumé pendant une longue période (quand vous êtes en vacances, par exemple).

3 Appuyez sur le bouton ▲ ou ▼ pour sélectionner "Minuterie OFF", puis appuyez sur le bouton ENTER. Utilisez le bouton ▲ ou ▼ pour régler le paramètre "Heure", puis appuyez sur le bouton ► pour passer à l'étape suivante. Définissez les autres paramètres en observant la même méthode.



Pour activer la Minuterie OFF avec le réglage entré, mettez Activation à "Oui" en appuyant sur le bouton ▲ ou ▼.

Lorsque vous avez terminé, appuyez sur le bouton EXIT pour revenir au menu.

Minuterie d'arrêt automatique

Cette minuterie éteint automatiquement le téléviseur après le délai choisi (de 30 à 180 minutes).

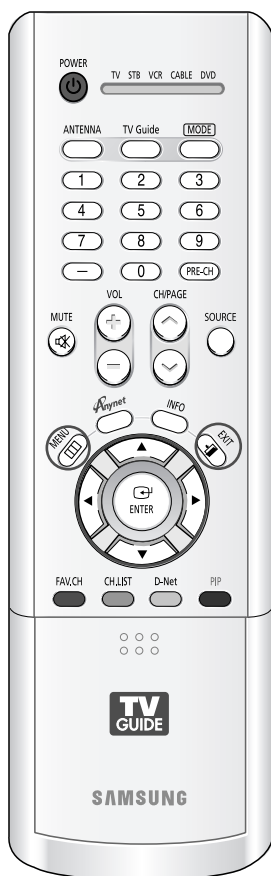

1 Appuyez sur le bouton MENU.
Appuyez sur le bouton ▲ ou ▼ pour sélectionner "Configuration", puis appuyez sur le bouton ENTER.



2 Appuyez sur le bouton ▲ ou ▼ pour sélectionner "Heure", puis appuyez sur le bouton ENTER. Appuyez sur le bouton ▲ ou ▼ pour sélectionner "Mise en veille", puis appuyez sur le bouton ENTER.



3 Appuyez sur ▲ ou ▼ pour régler les "Minute".



4 Régler le minuteur règle automatiquement l'Activation à "Oui".

Appuyez sur la touche EXIT pour fermer le menu.



Utilisation d'une source de diffusion externe

Utilisez la télécommande pour commuter entre les signaux des appareils connectés – magnétoscope, lecteur de DVD, décodeur et la source de diffusion (câble ou ordinaire).



Réglage de la source de diffusion

- 1 Appuyez sur la touche MENU.
Appuyez sur la touche ENTER pour sélectionner "Entrée".



- 2 Appuyez sur la touche ENTER pour sélectionner "Liste source". Appuyez sur la touche ▲ ou ▼ pour sélectionner une source de signal vidéo, puis appuyez sur la touche ENTER.

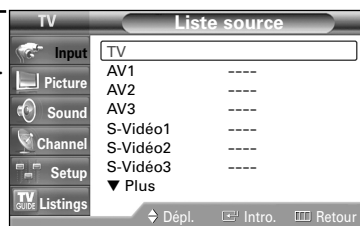

- Quand vous branchez un appareil au téléviseur, vous pouvez choisir entre les jeux de prises suivants : "AV1", "AV2", "S-VIDEO1", "S-VIDEO2", "COMPONENT1", "COMPONENT2", "PC", "HDMI1" ou "HDMI2" sur le panneau arrière du téléviseur et "AV3" ou "S-VIDEO3" sur le panneau latéral.
- L'entrée HDMI peut être sélectionnée uniquement lorsque l'appareil externe est allumé et branché au téléviseur.

Autre méthode

Appuyez à plusieurs reprises sur la touche SOURCE de la télécommande pour sélectionner une source de diffusion externe.

AV1

Attribution de noms au mode d'entrée externe

Cette fonction permet d'attribuer un nom à la source d'entrée branchée.

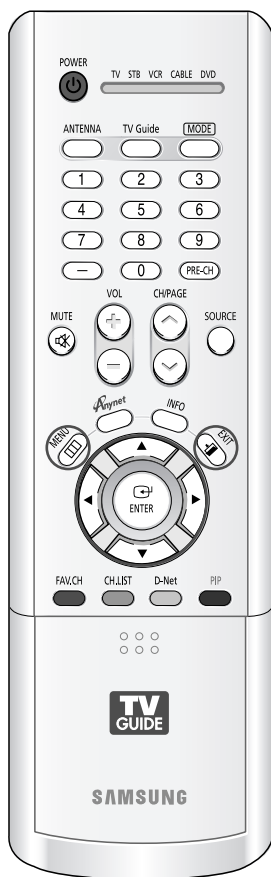

- 1 Appuyez sur la touche MENU.
Appuyez sur la touche ENTER pour sélectionner "Entrée".



- 2 Appuyez sur la touche ▲ ou ▼ pour sélectionner "Entrer le nom", puis appuyez sur la touche ENTER.



- 3 Appuyez sur le bouton ▲ ou ▼ pour sélectionner une source de signal à éditer, puis appuyez sur le bouton ENTER.

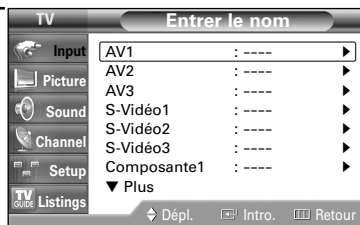

- 4 Appuyez sur ▲ ou ▼ pour choisir l'appareil externe : Magnétoscope, DVD, D-VHS, Câble STB, HD STB, Satellite STB, PVR STB, Récepteur AV, Récepteur DVD, Jeu, Caméscope, Combo DVD, Recorder DVD HDD, PC, Téléviseur Internet, Téléviseur interactif, Décodeur VOD, TV.

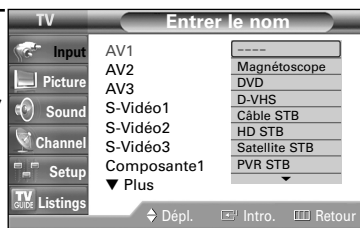

Appuyez sur le bouton ENTER.
Choisissez les autres sources de signal (AV2, AV3, S-Vidéo1, S-Vidéo2, S-Vidéo3, Composante1, Composante2, PC, HDMI1, HDMI2) selon la méthode indiquée ci-dessus.

Appuyez sur la touche EXIT pour fermer le menu.

SAMSUNG



Réglage des chaînes

Réglage des chaînes

Sélection de vos chaînes favorites

Vous pouvez mettre en mémoire vos chaînes favorites pour chaque source d'entrée (téléviseur, CATV, etc.). Ainsi, vous pouvez accéder rapidement aux chaînes que vous regardez souvent en appuyant simplement sur la touche FAV.CH de la télécommande.



Pour mettre en mémoire vos chaînes favorites :

- 1 Appuyez sur la touche MENU.
Appuyez sur la touche ▲ ou ▼ pour sélectionner "Chaîne", puis appuyez sur la touche ENTER.



- 2 Appuyez sur le bouton ▲ ou ▼ pour sélectionner "Chaîne favorite", puis appuyez sur le bouton ENTER.
Appuyez sur le bouton ▲ ou ▼ pour sélectionner une chaîne, puis appuyez sur le bouton ENTER. Un crochet apparaîtra alors.
Appuyez de nouveau sur ENTER pour désélectionner la chaîne favorite et le crochet disparaîtra.

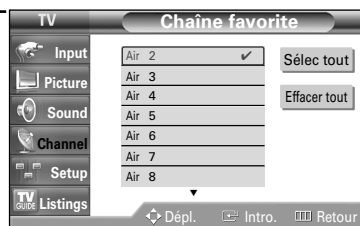

Appuyez sur la touche EXIT pour fermer le menu.

REMARQUES

- Seules les chaînes déjà en mémoire peuvent faire partie de vos chaînes favorites.
- Sélec tout : appuyez sur ce bouton pour sélectionner toutes les chaînes.
- Effacer tout : appuyez sur ce bouton pour effacer toutes les chaînes.

Pour visionner vos chaînes favorites :

Appuyez sur la touche FAV.CH pour faire défiler une après l'autre vos chaînes favorites.

Affichage de la liste des chaînes

Vous pouvez afficher une liste de toutes les chaînes disponibles ou de vos chaînes favorites.

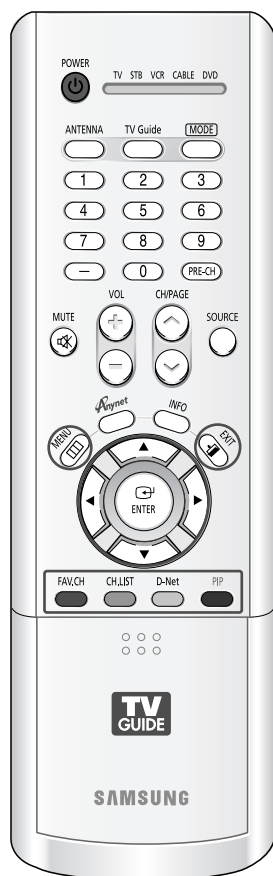

1 Appuyez sur le bouton MENU.
Appuyez sur le bouton ▲ ou ▼ pour sélectionner "Chaîne", puis appuyez sur le bouton ENTER.

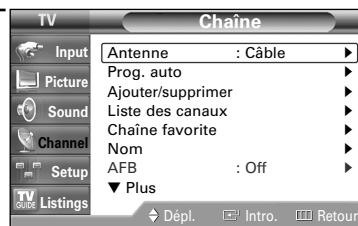

2 Appuyez sur le bouton ▲ ou ▼ pour sélectionner "Liste des canaux", puis appuyez sur le bouton ENTER.

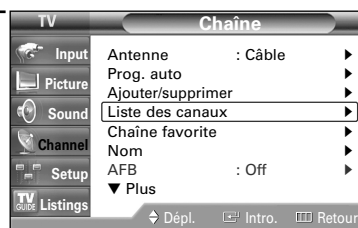

3 Appuyez sur le bouton ▲ ou ▼ pour sélectionner "Tout" ou "Favorite", puis appuyez sur le bouton ENTER.



Utilisez les boutons CH/PAGE ▲ ou CH/PAGE ▼ pour afficher la prochaine page de liste de chaînes.

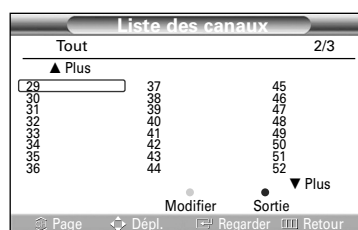

- Bouton jaune : Pour éditer les chaînes. Le menu d'édition des chaînes s'affiche. (Reportez-vous à la page suivante pour plus de détails.)
- Bouton vert : permet de basculer entre toutes les chaînes et vos chaînes favorites.
- Bouton bleu ou EXIT : permet de sortir du menu.

Autre méthode

Appuyez sur le bouton CH.LIST de la télécommande pour afficher une liste des chaînes.

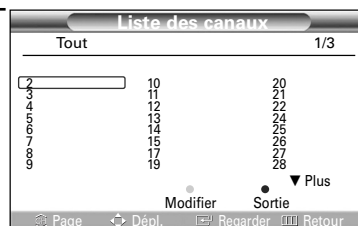

Réglage des chaînes

Ajout et suppression de chaînes



1 Appuyez sur le bouton MENU. Appuyez sur le bouton ▲ ou ▼ pour sélectionner "Chaîne", puis appuyez sur le bouton ENTER.

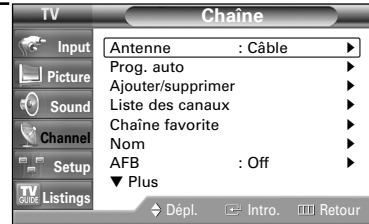

2 Appuyez sur le bouton ▲ ou ▼ pour sélectionner "Liste des canaux", puis appuyez sur le bouton ENTER.

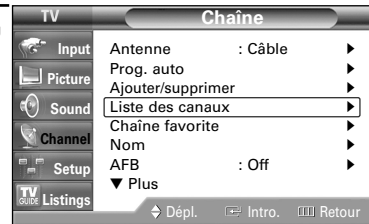

3 Appuyez sur le bouton ▲ ou ▼ pour sélectionner "Modifier", puis appuyez sur le bouton ENTER.



4 Appuyez sur le bouton ▲ ou ▼ pour modifier les chaînes que vous voulez ajouter ou supprimer. Si vous appuyez sur ce bouton à plusieurs reprises, vous alternerez entre les fonctions "Ajout." et "Supp.".

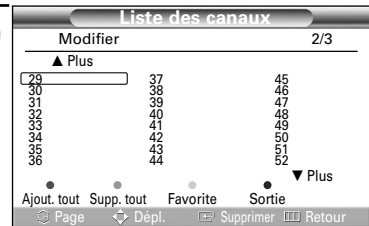

Appuyez sur le bouton ▲ ou ▼ pour sélectionner la chaîne favorite que vous voulez ajouter, puis appuyez sur le bouton jaune.

Un crochet (✓) s'affiche.

Appuyez de nouveau sur le bouton jaune pour désélectionner la chaîne favorite et le crochet (✓) disparaîtra.

Utilisez les boutons CH/PAGE ^ ou CH/PAGE v pour afficher la prochaine page de liste de chaînes.

- Bouton rouge : Appuyez sur ce bouton pour ajouter toutes les chaînes de la liste de chaînes.
- Bouton vert : Appuyez sur ce bouton pour supprimer toutes les chaînes de la liste de chaînes.
- Bouton jaune : Appuyez sur ce bouton pour ajouter vos chaînes favorites.
- Bouton bleu ou EXIT : permet de sortir du menu.

Identification des chaînes

Cette fonction permet d'assigner un identificateur simple à une chaîne analogique (par exemple "CBS", "ESPN", "PBS2" ou "CNN1"). Un identificateur consiste en cinq champs comprenant chacun une lettre, un nombre ou un espace. Lorsque vous appuyez sur le bouton INFO, l'identificateur apparaît sous le numéro de la chaîne.

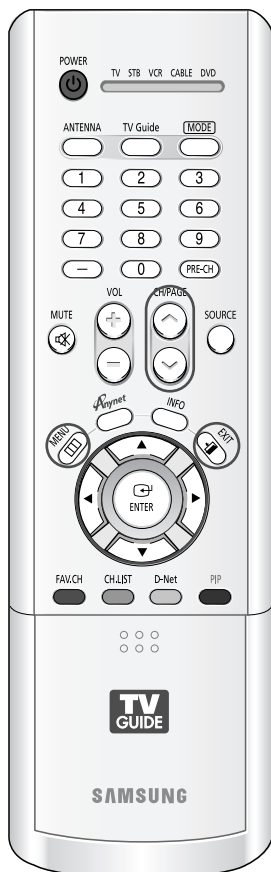

REMARQUE

- Si vous ajoutez ou supprimez une chaîne, les chaînes avec indicateur seront aussi ajoutées ou supprimées.

1 Appuyez sur le bouton CH/PAGE \wedge ou CH/PAGE \vee pour sintoniser la chaîne que vous voulez identifier.

2 Appuyez sur le bouton MENU. Appuyez sur le bouton \blacktriangle ou \blacktriangledown pour sélectionner "Chaîne", puis appuyez sur le bouton ENTER.

Appuyez sur le bouton \blacktriangle ou \blacktriangledown pour sélectionner "Nom", puis appuyez sur le bouton ENTER.



3 Utilisez le bouton \blacktriangle ou \blacktriangledown pour atteindre la chaîne à renommer, puis appuyez sur le bouton ENTER. Appuyez sur le bouton \blacktriangle ou \blacktriangledown pour sélectionner une lettre, un chiffre ou un espace (résultats dans cette séquence : A...Z, 0...9, +, -, *, /, espace).

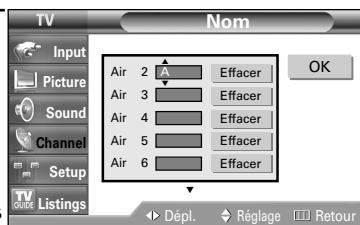

4 Appuyez sur le bouton \blacktriangleright pour passer au champ suivant, qui sera alors sélectionné. Choisissez un deuxième caractère, lettre ou chiffre, à l'aide des boutons \blacktriangle ou \blacktriangledown , comme indiqué ci-dessus. Répétez les étapes ci-dessus pour choisir les trois autres caractères. Lorsque vous avez terminé, appuyez sur le bouton ENTER. Pour effacer le nouveau nom, sélectionnez "Effacer" en appuyant sur le bouton \blacktriangleleft ou \blacktriangleright , puis appuyez sur le bouton ENTER.

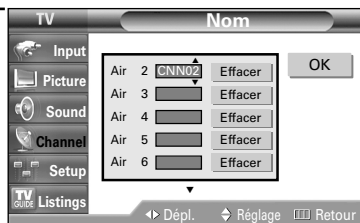

Appuyez sur la touche EXIT pour fermer le menu.

Réglage des chaînes

Amplificateur à faible bruit (LNA)

Si le signal d'entrée est faible dans la région où est situé le téléviseur, l'amplificateur à faible bruit peut amplifier celui-ci et ainsi améliorer la réception.



1 Appuyez sur la touche MENU.
Appuyez sur la touche ▲ ou ▼ pour sélectionner "Chaîne", puis appuyez sur la touche ENTER.



2 Appuyez sur la touche ▲ ou ▼ pour sélectionner "AFB", puis appuyez sur la touche ENTER.



3 Appuyez sur la touche ▲ ou ▼ pour sélectionner "On" ou "Off", puis appuyez sur la touche ENTER.



4 Appuyez sur la touche EXIT pour fermer le menu.

REMARQUES

- L'amplificateur à faible bruit fonctionne seulement quand l'antenne a été réglée à Air.
Les réglages seront enregistrés séparément pour chacune des chaînes.
- Si l'image est bruyante lorsque le LNA est activé, il suffit le désactiver.
- Le LNA doit être réglé pour chacune des chaînes.

Syntonisation fine des chaînes analogiques **Analog**

La fonction de syntonisation précise permet d'optimiser la réception d'une chaîne.

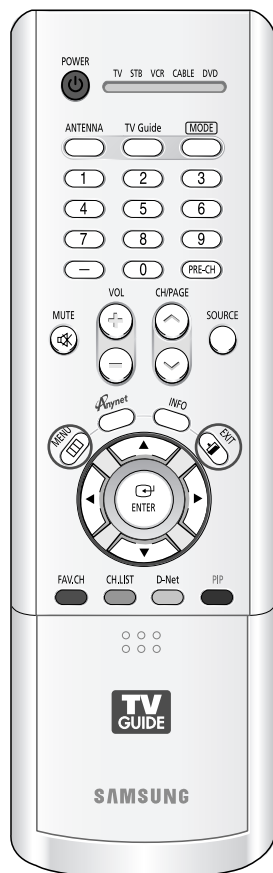

REMARQUE

- Seules les chaînes télévisées analogiques peuvent être syntonisées.

- 1 Appuyez sur la touche MENU.
Appuyez sur la touche ▲ ou ▼ pour sélectionner "Chaîne", puis appuyez sur la touche ENTER.

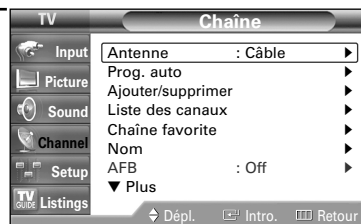

- 2 Appuyez sur la touche ▲ ou ▼ pour sélectionner "Syn. Précise", puis appuyez sur la touche ENTER.

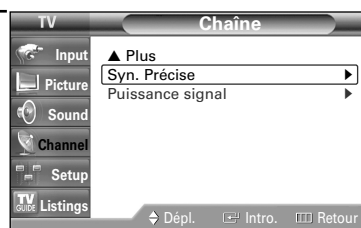

- 3 Appuyez sur la touche ◀ ou ▶ pour régler la syntonisation précise.



- 4 Pour mémoriser les réglages de syntonisation fine, appuyez sur le bouton ENTER.
Pour réinitialiser les réglages de syntonisation fine, appuyez sur le bouton ▼ et sélectionnez "Régler", puis appuyez sur le bouton ENTER.

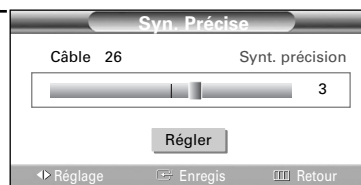

- 5 Appuyez sur la touche EXIT pour fermer le menu.



Réglage des chaînes

Contrôle de la puissance du signal numérique Digital

Contrairement aux chaînes analogiques, dont la qualité de réception peut varier (d'enneigée à claire), les chaînes numériques (HDTV) offrent soit une réception parfaite, soit aucune réception. Ainsi, contrairement aux chaînes analogiques, vous ne pouvez pas syntoniser de façon précise la réception des chaînes numériques. Cependant, vous pouvez régler votre antenne afin d'améliorer la réception des chaînes numériques disponibles.



- 1 Appuyez sur le bouton MENU.
Appuyez sur le bouton ▲ ou ▼ pour sélectionner "Chaîne", puis appuyez sur le bouton ENTER.



- 2 Appuyez sur le bouton ▲ ou ▼ pour sélectionner "Puissance signal", puis appuyez sur le bouton ENTER.

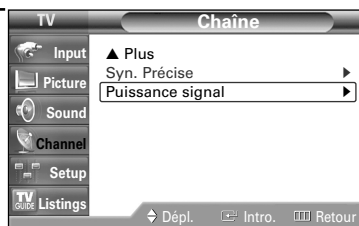

Si l'indicateur de puissance indique que le signal numérique est faible, déplacez votre antenne de manière à augmenter la puissance du signal. Continuez à régler l'antenne jusqu'à obtenir un signal maximum.

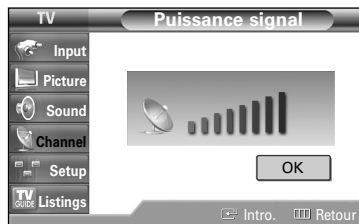

Appuyez sur la touche EXIT pour fermer le menu.



Paramètres vidéo



Paramètres vidéo

Paramètres vidéo

Vous pouvez choisir le type d'image qui correspond le plus à vos exigences.



Changement du format normal de l'image

- 1 Appuyez sur la touche MENU.
Appuyez sur la touche ▲ ou ▼ pour choisir "Image", puis sur ENTER.

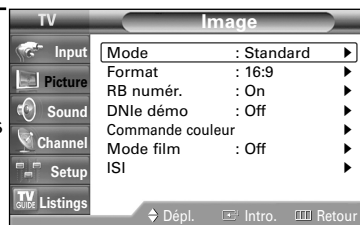

- 2 Pour choisir le "Mode", appuyez de nouveau sur ENTER.

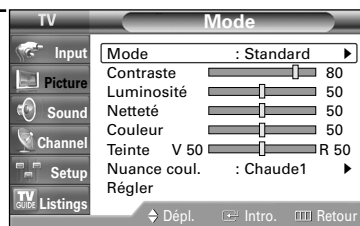

- 3 Appuyez sur ENTER.
Appuyez sur la touche ▲ ou ▼ pour choisir le mode d'image souhaité (Dynamique, Standard, Cinéma, Personnel), puis sur ENTER.

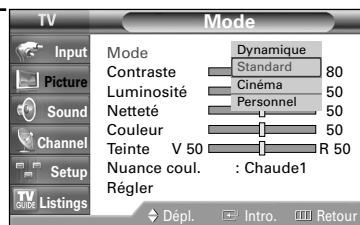

Appuyez sur la touche EXIT pour fermer le menu.

- Choisissez "Dynamique" pour regarder la télévision pendant le jour ou lorsque l'éclairage ambiant est intense.
- Choisissez "Standard" pour les réglages prédéfinis en usine.
- Choisissez "Cinéma" lorsque vous regardez un film.
- Choisissez "Personnel" pour modifier les réglages selon vos préférences (reportez-vous à "Personnalisation des réglages de l'image" à la page 55).

Personnalisation des réglages de l'image

Vous pouvez utiliser les menus affichés à l'écran pour régler le contraste, la luminosité, la netteté, les couleurs et la teinte en fonction de vos préférences. Vous pouvez choisir "Standard" pour appliquer automatiquement vos réglages d'image personnalisés.

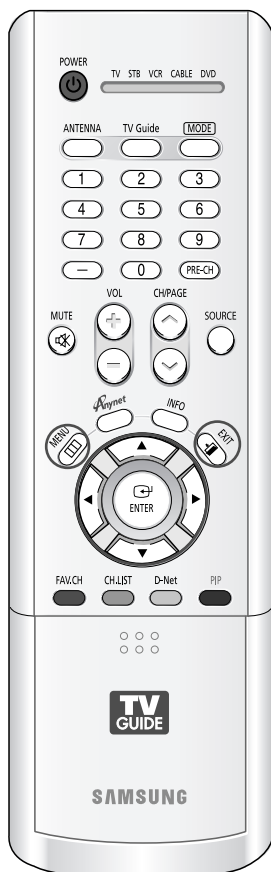

1 Appuyez sur la touche MENU. Appuyez sur la touche ▲ ou ▼ pour choisir "Image", puis sur ENTER.

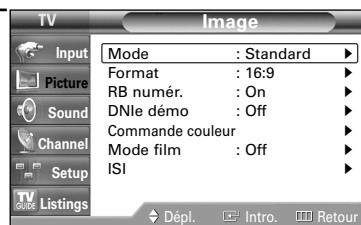

2 Pour choisir le "Mode", appuyez de nouveau sur ENTER.

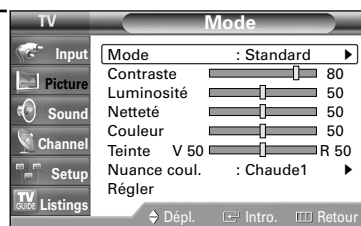

3 Appuyez sur ENTER. Appuyez sur la touche ▲ ou ▼ pour choisir le mode d'image souhaité (Dynamique, Standard, Cinéma, Personnel), puis sur ENTER.

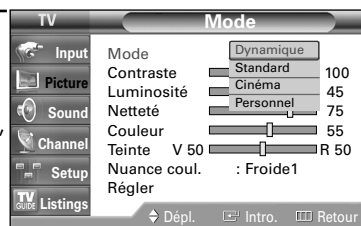

4 Appuyez sur la touche ▲ ou ▼ pour choisir une option particulière (Contraste, Luminosité, Netteté, Couleur ou Teinte), puis sur ENTER

Appuyez sur la touche ◀ ou ▶ pour augmenter ou réduire la valeur d'un élément particulier.

- Vous pouvez également choisir ces options (Contraste, Luminosité, Netteté, Couleur ou Teinte) en appuyant sur la touche ▲ ou ▼.

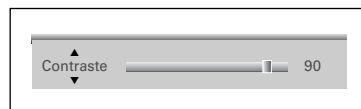
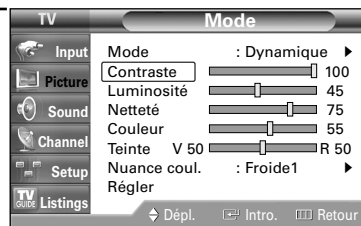

REMARQUES

- L'option "Teinte" ne fonctionne pas en format HDMI ou 480p ou en modes de définition supérieure.
- La teinte peut être réglée sur un téléviseur numérique.

Paramètres vidéo

- 5 Appuyez sur ENTER pour revenir au "Mode".
Appuyez sur la touche ▲ ou ▼ pour choisir "Nuance coul.", puis sur ENTER.

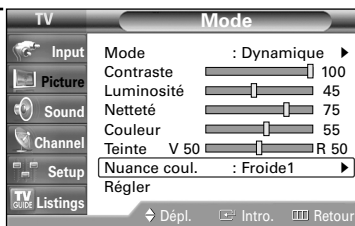

- 6 Appuyez sur la touche ▲ ou ▼ pour choisir une option particulière (Froide2, Froide1, Normale, Chaude1 ou Chaude2), puis sur ENTER.

Appuyez sur la touche EXIT pour fermer le menu.

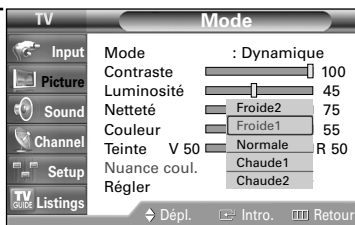

REMARQUE

- La tonalité n'est pas disponible en mode d'image "Cinéma".

Rétablir les réglages de l'image sur les réglages par défaut

- 7 Pour revenir aux réglages prédéfinis par défaut en usine, choisissez "Régler" en appuyant sur ▲ ou ▼.

- Les réglages définis précédemment seront rétablis selon les valeurs par défaut prédéfinies en usine.

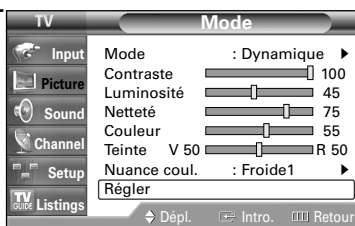

REMARQUE

- La fonction de réinitialisation est disponible dans chaque mode (Dynamique, Standard, Cinéma ou Personnel).

Redimensionnement de l'affichage

Vous pouvez sélectionner le format d'image que vous préférez.



- 1 Appuyez sur la touche MENU.
Appuyez sur la touche ▲ ou ▼ pour sélectionner "Image", puis appuyez sur la touche ENTER.
Appuyez sur la touche ▲ ou ▼ pour sélectionner "Format", puis appuyez sur la touche ENTER.

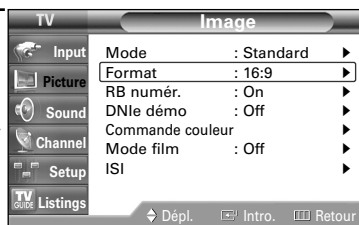

- 2 Appuyez sur la touche ◀ ou ▶ pour sélectionner le format que vous préférez, puis appuyez sur la touche ENTER.

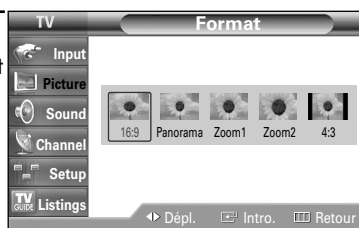

Appuyez sur la touche EXIT pour fermer le menu.

Autre méthode

Appuyez plusieurs fois sur le bouton P.SIZE de la télécommande pour sélectionner l'un des formats d'image.

- "16:9": Régler l'image au mode Large (format 16:9).
- "Panorama": Rapport de forme d'une image panoramique.
- "Zoom1": Agrandir la taille d'affichage.
- "Zoom2": Offre un agrandissement supérieur à "Zoom1".
- "4:3": Régler l'image au format 4:3.
C'est l'image télé standard.

REMARQUES

- Vous ne pouvez sélectionner que les formats 16:9 et 4:3 en mode DTV ou Component (720p, 1080i).
- Lorsque le mode Double () a été choisi dans ISI, la taille de l'image ne pourra être réglée.
- Pour Zoom1 et Zoom2, vous pouvez ajuster la taille à l'aide des boutons ▲ ou ▼ après avoir appuyé sur le bouton P.SIZE sous le rabat de la télécommande.

Paramètres vidéo

Réduction numérique des bruits

Si le signal de diffusion capté par votre téléviseur est faible, vous pouvez activer la fonction de réduction numérique des bruits pour aider à éliminer les parasites et les images fantômes qui apparaissent à l'écran.



- 1 Appuyez sur la touche MENU.
Appuyez sur la touche ▲ ou ▼ pour sélectionner "Image", puis appuyez sur la touche ENTER.

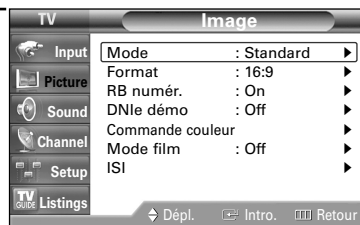

- 2 Appuyez sur la touche ▲ ou ▼ pour sélectionner "RB numér.", puis appuyez sur la touche ENTER.

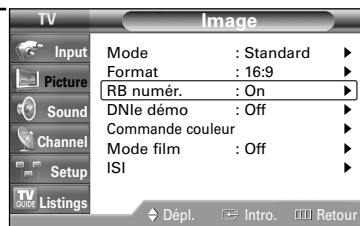

- 3 Appuyez sur la touche ▲ ou ▼ pour sélectionner "Off" ou "On", puis appuyez sur la touche ENTER.

Appuyez sur la touche EXIT pour fermer le menu.

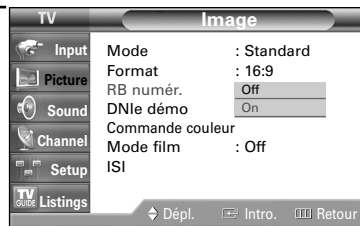

Visualiser la démonstration DNle

Ce téléviseur comprend une fonction DNle qui permet d'obtenir une qualité d'image supérieure. Si vous activez DNle démo On, vous pourrez voir simultanément un DNle appliqué et l'image normale, à des fins de démonstration. Cette fonction permet d'apprécier les différentes qualités visuelles.



- 1 Appuyez sur la touche MENU.
Appuyez sur la touche ▲ ou ▼ pour choisir "Image", puis sur ENTER.

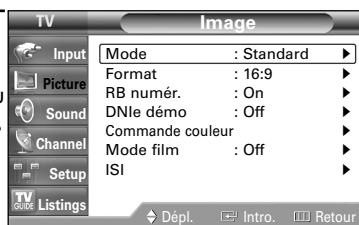

- 2 Appuyez sur la touche ▲ ou ▼ pour choisir "DNle démo", puis sur ENTER.

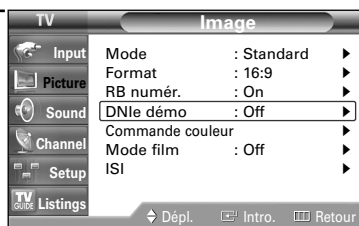

- 3 Appuyez sur la touche ▲ ou ▼ pour choisir "Off" ou "On", puis sur ENTER.

Appuyez sur la touche EXIT pour fermer le menu.

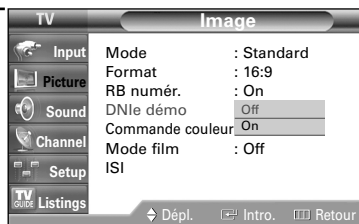

Autre méthode

Appuyez plusieurs fois sur le bouton DNle de la télécommande pour sélectionner l'un des paramètres.

- On: Active le mode DNle démo.
- Off: Désactive le mode DNle démo.

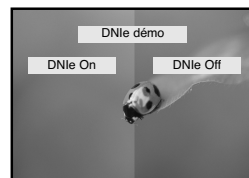

REMARQUE

- DNle™ (Digital Natural Image engine) **DNle™**
Cette fonction vous offre une image plus détaillée grâce à la réduction du bruit 3D et à l'amélioration des détails, du contraste et de l'amélioration des blancs.

Réglage du mode Commande couleur

Le mode Commande couleur permet de régler les couleurs selon vos préférences, en modifiant les tons de chair, de ciel et de végétation au moyen des réglages prédéfinis (Rouge, Vert, Bleu, Jaune, Rose, Standard et Personnel) sans incidence sur les autres couleurs à l'écran.

Utiliser la fonction Commande couleur dans le menu Commande simple

Les tons de chair, de ciel et de végétation sont faciles à ajuster selon vos préférences.



REMARQUE

- Changer les réglages du menu "Commande détail" (reportez-vous à la page 61) réglera automatiquement le mode Commande couleur à "Personnel".

- 1 Appuyez sur le bouton MENU.
Appuyez sur le bouton ▲ ou ▼ pour sélectionner "Image", puis appuyez sur le bouton ENTER.

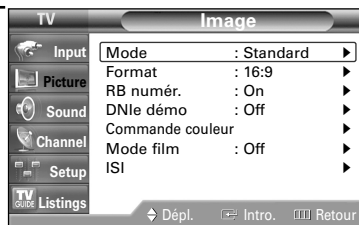

- 2 Appuyez sur le bouton ▲ ou ▼ pour sélectionner "Commande couleur", puis appuyez sur le bouton ENTER.

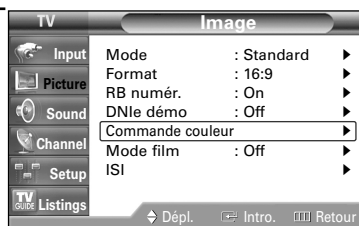

- 3 Appuyez sur le bouton ENTER pour sélectionner "Commande simple".



- 4 Appuyez sur le bouton ◀ ou ▶ pour sélectionner le réglage voulu dans les différents réglages d'image. L'image originale (avant le réglage) est présentée du côté gauche alors que le mode choisi est présenté du côté droit.



- Il y a sept modes de Commande couleur : Rouge, Vert, Bleu, Jaune, Rose, Standard et Personnel.

Appuyez sur la touche EXIT pour fermer le menu.



Réglages personnalisés du mode Commande couleur

Les utilisateurs peuvent régler les cinq couleurs du mode Commande couleur (Rouge, Vert, Bleu, Jaune, Rose).



1 Appuyez sur la touche MENU.
Appuyez sur la touche ▲ ou ▼ pour choisir "Image", puis sur ENTER.

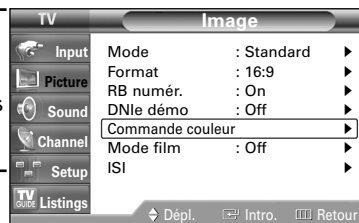

2 Appuyez sur la touche ▲ ou ▼ pour choisir "Commande couleur", puis sur ENTER.



3 Appuyez sur la touche ▲ ou ▼ pour choisir "Commande détail", puis sur ENTER.

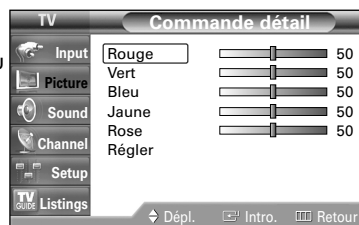

4 Appuyez sur la touche ▲ ou ▼ pour choisir la couleur souhaitée, puis sur ENTER ou sur la touche ►.

- L'image originale (avant le réglage) est présentée du côté gauche alors que l'image après réglage est présentée du côté droit. Une barre de réglage est aussi affichée au bas de l'écran.



5 Appuyez sur ◀ ou ▶ pour ajuster les réglages.
Appuyez sur ▲ ou ▼ pour choisir les autres couleurs.

6 Appuyez sur ENTER ou sur la touche MENU pour confirmer les modifications et retourner au menu précédent.

Rétablissement des couleurs Commande couleur par défaut

Vous pouvez rétablir le réglage par défaut des couleurs Commande couleur.

7 Appuyez sur la touche MENU pour afficher le menu "Commande détail".
Appuyez sur la touche ▲ ou ▼ pour sélectionner "Régler", puis appuyez sur la touche ENTER.

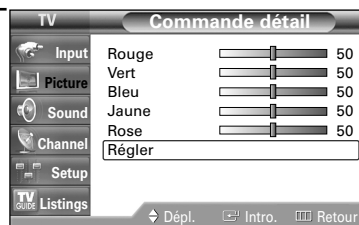

Les couleurs Commande couleur reviennent aux valeurs par défaut réglées à l'usine.

Utilisation de la fonction de correction de la faiblesse chromatique

Cette fonction ajuste les couleurs rouge, vert et bleu afin d'améliorer la qualité de l'image en fonction de la faiblesse chromatique de l'utilisateur.



- 1 Appuyez sur la touche MENU.
Appuyez sur la touche ▲ ou ▼ pour sélectionner "Configuration", puis appuyez sur la touche ENTER.

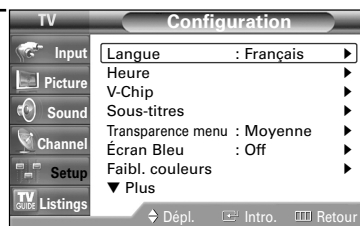

- 2 Appuyez sur la touche ▲ ou ▼ pour sélectionner "Faibl. couleurs", puis appuyez sur la touche ENTER.



- 3 Appuyez sur la touche ENTER pour sélectionner "Faibl. couleurs".
Appuyez sur la touche ▲ ou ▼ pour sélectionner "On", puis appuyez sur la touche ENTER.



- 4 Appuyez sur la touche ▲ ou ▼ pour sélectionner la couleur que vous voulez régler, puis appuyez sur la touche ENTER.

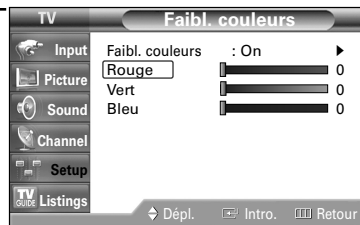

Appuyez sur la touche ◀ ou ▶ pour modifier la valeur de la couleur sélectionnée.

- Vous pouvez aussi sélectionner ces options (Rouge, Vert ou Bleu) en appuyant sur le bouton ▲ ou ▼.



Appuyez sur la touche EXIT pour fermer le menu.

Réglage du mode film

Vous pouvez détecter et traiter automatiquement les signaux de film provenant de toutes les sources et régler l'image pour obtenir une définition maximale.



- 1 Appuyez sur la touche MENU.
Appuyez sur la touche ▲ ou ▼ pour sélectionner "Image", puis appuyez sur la touche ENTER.

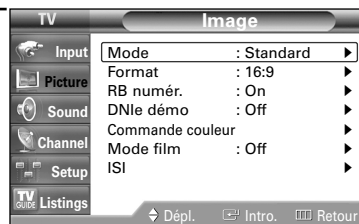

- 2 Appuyez sur la touche ▲ ou ▼ pour sélectionner "Mode film", puis appuyez sur la touche ENTER.

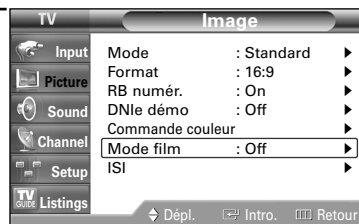

- 3 Appuyez sur la touche ▲ ou ▼ pour sélectionner "Off" ou "On", puis appuyez sur la touche ENTER.

Appuyez sur la touche EXIT pour fermer le menu.

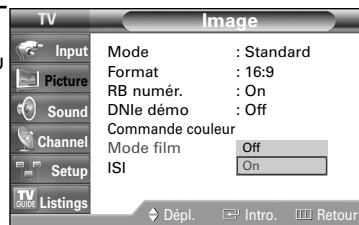

REMARQUE

- Le mode film est pris en charge dans 480i seulement.

Paramètres vidéo

Affichage de l'image sur image

L'image sur image (ISI) est l'une des meilleures fonctions de votre téléviseur. Ce système d'avant-garde permet de regarder deux images simultanément, même si aucun magnétoscope ou lecteur de DVD n'est raccordé au téléviseur.

Activation de l'image sur image



1 Appuyez sur la touche MENU.
Appuyez sur la touche ▲ ou ▼ pour sélectionner "Image", puis appuyez sur la touche ENTER.

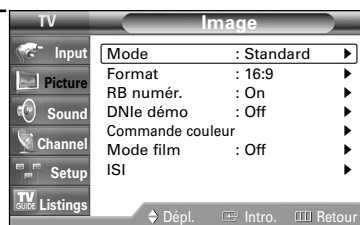

2 Appuyez sur la touche ▲ ou ▼ pour sélectionner "ISI", puis appuyez sur la touche ENTER.

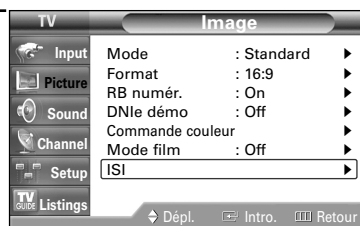

3 Appuyez sur la touche ENTER pour sélectionner "ISI".
Appuyez sur la touche ▲ ou ▼ pour sélectionner "On", puis appuyez sur la touche ENTER.
La fenêtre secondaire apparaît dans un coin de l'écran.

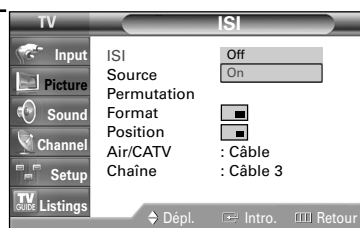

Appuyez sur la touche EXIT pour fermer le menu.

Autre méthode

Appuyez à plusieurs reprises sur la touche PIP de la télécommande pour activer et désactiver l'image sur image.

REMARQUES

- Cette fonction ne fonctionne pas quand le mode contrôle parental (V-Chip) est activé.
- Si vous éteignez le téléviseur alors qu'il est en mode image sur image, quand vous le rallumerez, il reviendra automatiquement au mode normal.
- Les chaînes numériques ne peuvent être vues en mode image sur image.
- Le mode Image sur image est pris en charge lorsque la source vidéo de l'image principale est numérique et que la source de l'image secondaire est analogique.
- Le mode PIP est pris en charge même lorsque les images principale et secondaire sont analogiques. Pour plus d'informations, reportez-vous au tableau des paramètres PIP à la page 66.

Sélection d'une source externe

Vous pouvez utiliser l'image sur image pour visionner le signal d'une source externe, par exemple un magnétoscope.

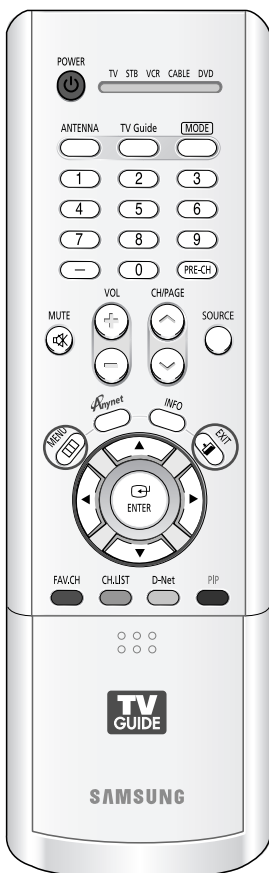

- 1 Appuyez sur la touche MENU.
Appuyez sur la touche ▲ ou ▼ pour sélectionner "Image", puis appuyez sur la touche ENTER.

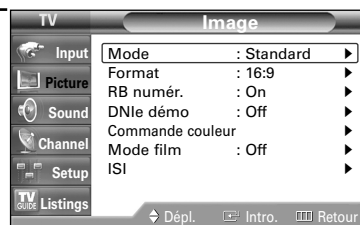

- 2 Appuyez sur la touche ▲ ou ▼ pour sélectionner "ISI", puis appuyez sur la touche ENTER.

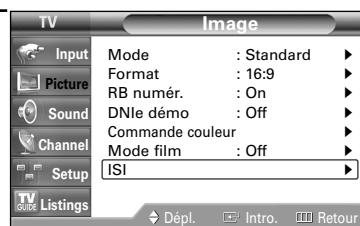

- 3 Appuyez sur la touche ▲ ou ▼ pour sélectionner "Source", puis appuyez sur la touche ENTER.
Aucun signal en provenance de ces entrées ne s'affiche si aucun appareil n'est connecté aux prises d'entrée du téléviseur.

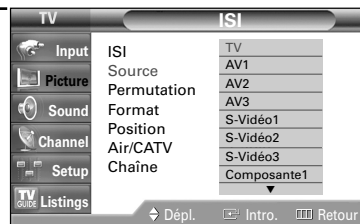

Appuyez sur la touche ▲ ou ▼ pour sélectionner un signal externe, puis appuyez sur la touche ENTER.

Appuyez sur la touche EXIT pour fermer le menu.

REMARQUE

- Pour plus de renseignements sur les sources externes, voir "Utilisation d'une source de diffusion externe" (reportez-vous à la page 42) et "Réglages du mode image sur image" (reportez-vous à la page 66).

Paramètres vidéo

Permutation de l'image principale et de l'image secondaire (ISI)



1 Appuyez sur la touche MENU.
Appuyez sur la touche ▲ ou ▼ pour sélectionner "Image", puis appuyez sur la touche ENTER.

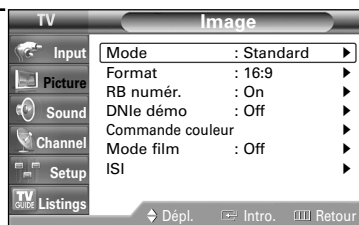

2 Appuyez sur la touche ▲ ou ▼ pour sélectionner "ISI", puis appuyez sur la touche ENTER.

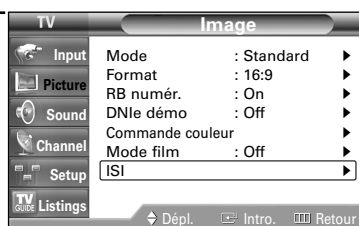

3 Appuyez sur la touche ▲ ou ▼ pour sélectionner "Permutation", puis appuyez sur la touche ENTER.
L'image secondaire prend la place de l'image principale et vice-versa.

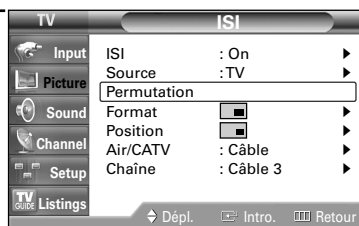

Appuyez sur la touche EXIT pour fermer le menu.

Réglages du mode image sur image

- : Le mode image sur image et la permutation fonctionnent.
- ▲ : L'image sur image (ISI) fonctionne. La permutation ne fonctionne pas
- X : Le mode image sur image ne fonctionne pas.

REMARQUE

- La permutation n'est pas disponible lorsque l'image principale provient d'un diffuseur numérique.

Principale \ Secondaire	ATSC	QAM	NTSC	AV1	AV2	AV3	S-Vidéo1	S-Vidéo2	S-Vidéo3	Composant1	Composant2	HDMI	PC	D-Net
ATSC	X	X	X	X	X	X	X	X	X	X	X	X	X	▲
QAM	X	X	X	X	X	X	X	X	X	X	X	X	X	▲
NTSC	▲	▲	○	○	○	○	○	○	○	○	○	▲	X	▲
AV1	▲	▲	○	X	○	○	○	○	○	○	○	▲	X	▲
AV2	▲	▲	○	○	X	○	○	○	○	○	○	▲	X	▲
AV3	▲	▲	○	○	○	X	○	○	○	○	○	▲	X	▲
S-Vidéo1	▲	▲	○	○	○	○	X	○	○	○	○	▲	X	▲
S-Vidéo2	▲	▲	○	○	○	○	○	X	○	○	○	▲	X	▲
S-Vidéo3	▲	▲	○	○	○	○	○	○	X	○	○	▲	X	▲
Composant1	▲	▲	○	○	○	○	○	○	○	X	○	▲	X	X
Composant2	▲	▲	○	○	○	○	○	○	○	○	X	▲	X	X

Redimensionnement de l'image secondaire (ISI)



- 1 Appuyez sur la touche MENU.
Appuyez sur la touche ▲ ou ▼ pour sélectionner "Image", puis appuyez sur la touche ENTER.

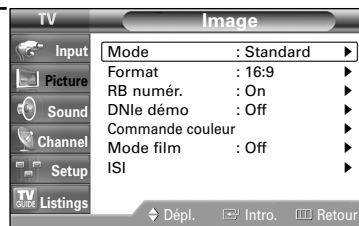

- 2 Appuyez sur la touche ▲ ou ▼ pour sélectionner "ISI", puis appuyez sur la touche ENTER.

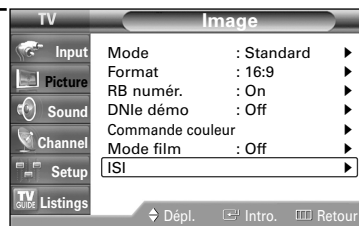

- 3 Appuyez sur la touche ▲ ou ▼ pour sélectionner "Format", puis appuyez sur la touche ENTER.

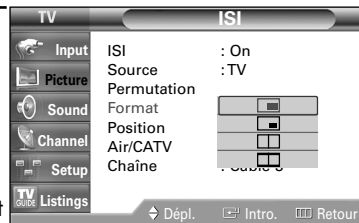

Appuyez sur la touche ▲ ou ▼ pour sélectionner le format que vous voulez, puis appuyez sur la touche ENTER.

Appuyez sur la touche EXIT pour fermer le menu.

Paramètres vidéo

Déplacement de l'image secondaire (ISI)



- 1 Appuyez sur la touche MENU.
Appuyez sur la touche ▲ ou ▼ pour sélectionner "Image", puis appuyez sur la touche ENTER.

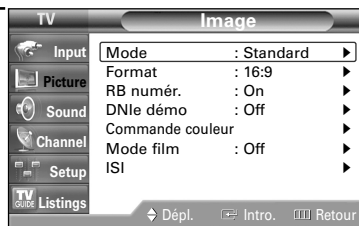

- 2 Appuyez sur la touche ▲ ou ▼ pour sélectionner "ISI", puis appuyez sur la touche ENTER.

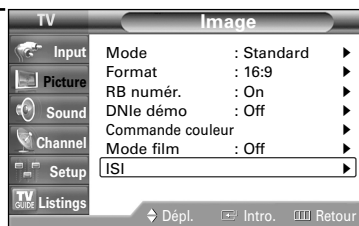

- 3 Appuyez sur la touche ▲ ou ▼ pour sélectionner "Position", puis appuyez sur la touche ENTER.

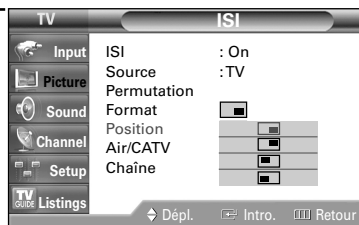

Appuyez sur la touche ▲ ou ▼ pour sélectionner la position que vous voulez, puis appuyez sur la touche ENTER.

Appuyez sur la touche EXIT pour fermer le menu.

REMARQUE

- En mode Double (□□, □□), vous ne pouvez pas définir la position.

Sélection d'une source externe (air ou câble) pour l'image sur image

Si la source de l'image sur image est le téléviseur alors que le mode image sur image est activé, vous pouvez sélectionner pour l'image incrustée une source de diffusion autre que celle de l'image principale.



- 1 Appuyez sur le bouton MENU.
Appuyez sur le bouton ▲ ou ▼ pour sélectionner "Image", puis appuyez sur le bouton ENTER.

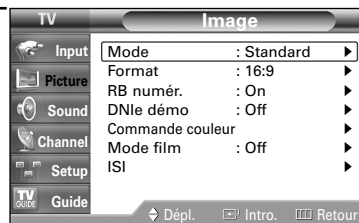

- 2 Appuyez sur le bouton ▲ ou ▼ pour sélectionner "ISI", puis appuyez sur le bouton ENTER.

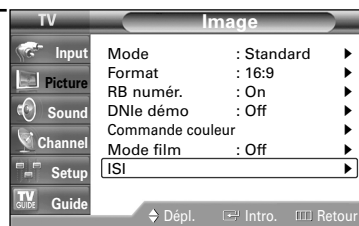

- 3 Appuyez sur le bouton ▲ ou ▼ pour sélectionner "Air/CATV", puis appuyez sur le bouton ENTER.

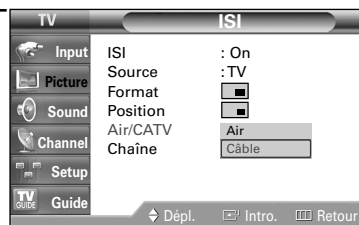

- 4 Appuyez sur le bouton ▲ ou ▼ pour sélectionner "Air" ou "Câble", puis appuyez sur le bouton ENTER.

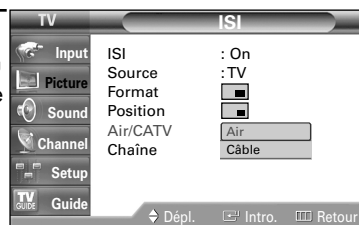

Appuyez sur la touche EXIT pour fermer le menu.

Paramètres vidéo

Modification de la chaîne de l'image secondaire (ISI)

Une fois que vous avez sélectionné la source de l'image (antenne ou câble) secondaire, le changement de chaîne se fait en un tour de main.



- 1 Appuyez sur la touche MENU.
Appuyez sur la touche ▲ ou ▼ pour sélectionner "Image", puis appuyez sur la touche ENTER.

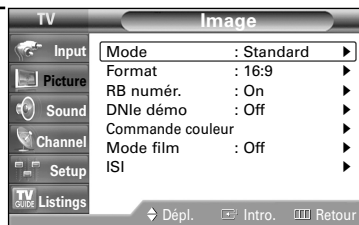

- 2 Appuyez sur la touche ▲ ou ▼ pour sélectionner "ISI", puis appuyez sur la touche ENTER.

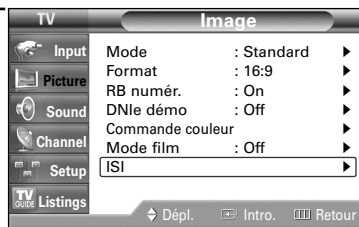

- 3 Appuyez sur la touche ▲ ou ▼ pour sélectionner "Chaîne", puis appuyez sur la touche ENTER.

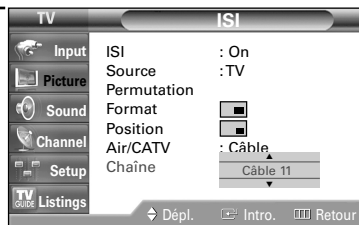

Appuyez sur la touche ▲ ou ▼ pour sélectionner la chaîne que vous voulez, puis appuyez sur la touche ENTER.

Appuyez sur la touche EXIT pour fermer le menu.

- Air : signal d'antenne de type "Air".
Câble : signal d'antenne de type "Câble".

Autre méthode

Appuyez sur le bouton CH ▲ ou CH ▼, sous le couvercle de la télécommande, pour changer la chaîne de l'image secondaire lorsque le mode ISI est activé.

Sélection de la source sonore

Cette fonction permet d'entendre le son de l'image principale ou de l'image secondaire (ISI).



- 1 Appuyez sur le bouton MENU.
Appuyez sur le bouton ▲ ou ▼ pour sélectionner "Son", puis appuyez sur le bouton ENTER.

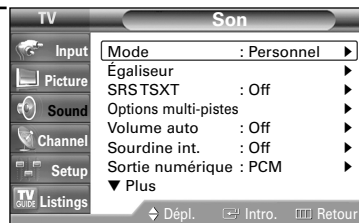

- 2 Appuyez sur le bouton ▲ ou ▼ pour sélectionner "Sélect. son", puis appuyez sur le bouton ENTER.
Appuyez sur le bouton ▲ ou ▼ pour sélectionner "Principale" ou "Secondaire", puis appuyez sur le bouton ENTER.



Appuyez sur la touche EXIT pour fermer le menu.

Paramètres vidéo

Arrêt sur image

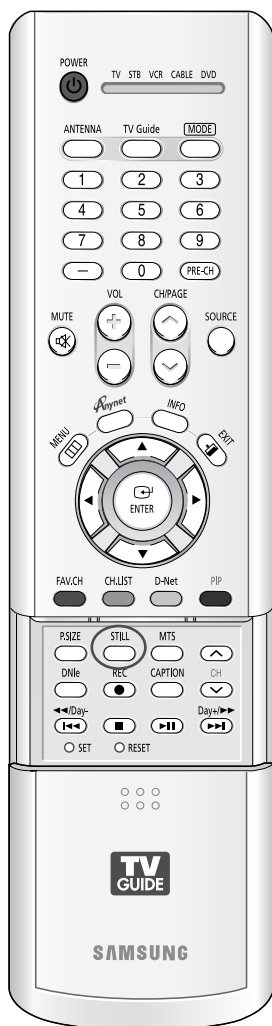

Appuyez sur le bouton Still pour faire un arrêt sur image en mouvement. (Vous entendrez toujours le son normal.)

Appuyez de nouveau sur ce bouton pour reprendre l'écoute.

REMARQUE

- En mode ISI, les images principale et secondaire seront figées simultanément.

Réglage du mode écran bleu

Si le téléviseur ne reçoit aucun signal ou s'il reçoit un signal très faible, un écran bleu remplace automatiquement l'image brouillée. Si vous voulez continuer à voir l'image, vous devez désactiver le mode "Écran Bleu".



- 1 Appuyez sur la touche MENU.
Appuyez sur la touche ▲ ou ▼ pour sélectionner "Configuration", puis appuyez sur la touche ENTER.



- 2 Appuyez sur la touche ▲ ou ▼ pour sélectionner "Écran Bleu", puis appuyez sur la touche ENTER.



- 3 Appuyez sur la touche ▲ ou ▼ pour sélectionner "On" ou "Off", puis appuyez sur la touche ENTER.

Appuyez sur la touche EXIT pour fermer le menu.



SAMSUNG



Paramètres audio



Paramètres audio

Paramètres audio

Vous pouvez régler et personnaliser le son du téléviseur au moyen de la télécommande.



Réglage du volume

Appuyez sur VOL+ pour monter le volume et sur VOL- pour le baisser.

Utilisation de la touche MUTE

Vous pouvez couper le son en tout temps.

Pour cela, appuyez sur la touche MUTE de la télécommande.

Le message "Silence" s'affiche et le son est coupé.



Pour rétablir le son, appuyez de nouveau sur la touche MUTE, ou appuyez sur la touche VOL+ ou VOL-.

Réglages audio

Vous pouvez régler le son selon vos préférences.

(Vous pouvez aussi utiliser l'un des réglages automatiques. Reportez-vous à la page suivante.)

- 1 Appuyez sur la touche MENU.
Appuyez sur la touche ▲ ou ▼ pour sélectionner "Son", puis appuyez sur la touche ENTER.

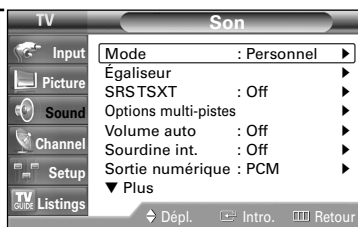

- 2 Appuyez sur la touche ▲ ou ▼ pour sélectionner "Égaliseur", puis appuyez sur la touche ENTER.

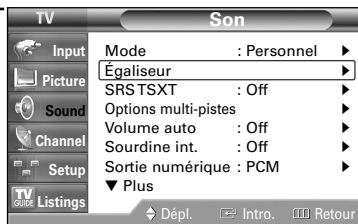

Suite...

- 3 Appuyez sur ◀ ou ▶ pour sélectionner l'élément particulier à modifier. Appuyez sur le bouton ▲ ou ▼ pour augmenter ou diminuer la fréquence sélectionnée.

Appuyez sur la touche EXIT pour fermer le menu.

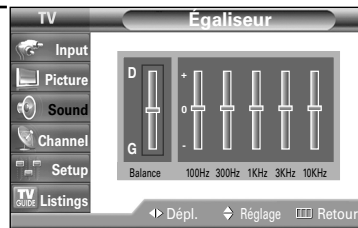

Remarques

- Si vous apportez des modifications aux réglages de l'égaliseur, le mode Son passera automatiquement au mode Personnel.
- **L/R Sound Balance Adjustment (Réglage de l'équilibre du son G/D)**
Pour régler l'équilibre du son des haut-parleurs G/D.
- **Réglage de la largeur de bande (100, 300, 1K, 3K, 10K)**
Pour régler le niveau des fréquences de différentes bandes passantes.

Réglage automatique du son

Vous pouvez sélectionner l'un des quatre modes audio automatiques réglés en usine, soit "Standard", "Musique", "Cinéma" et "Parole" ou sélectionner "Personnel" pour appliquer vos paramètres audio personnalisés.

- 1 Appuyez sur la touche MENU. Appuyez sur la touche ▲ ou ▼ pour sélectionner "Son", puis appuyez sur la touche ENTER.

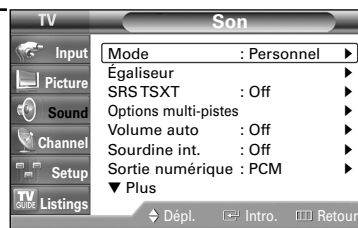

- 2 Appuyez sur la touche ENTER pour sélectionner "Mode". Appuyez sur la touche ▲ ou ▼ pour sélectionner l'option voulue, puis appuyez sur la touche ENTER.

Appuyez sur la touche EXIT pour fermer le menu.

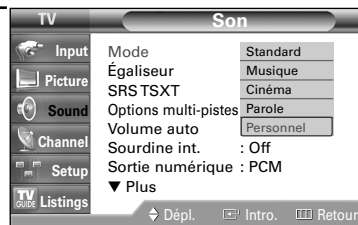

- Choisissez "Standard" pour le réglage de son par défaut.
- Sélectionnez "Musique" quand vous écoutez des films musicaux ou des concerts.
- Choisissez "Cinéma" pour regarder un film.
- Choisissez "Parole" pour regarder une émission comportant surtout des dialogues (par exemple, un bulletin de nouvelles).
- Choisissez "Personnel" pour activer vos réglages audio personnalisés.

Paramètres audio

Configuration de la fonction SRS TSXT

TruSurround XT est une technologie SRS brevetée qui permet de passer le contenu multichaîne 5.1 sur un système à deux haut-parleurs. Le mode TruSurround permet d'obtenir un son ambiophonique renversant sur tout système d'écoute à deux haut-parleurs, y compris les haut-parleurs internes d'un téléviseur. Ce mode est entièrement compatible avec tous les formats multichaîne.

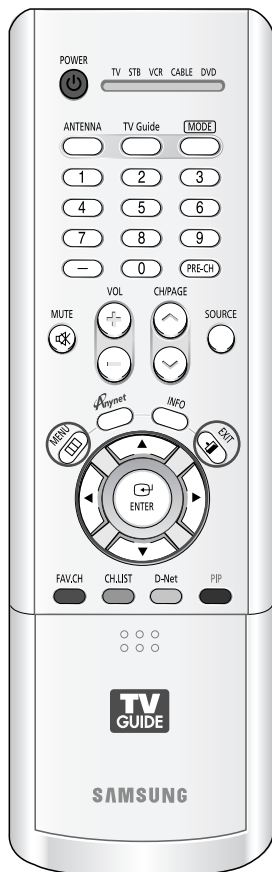

- 1 Appuyez sur la touche MENU.
Appuyez sur la touche ▲ ou ▼ pour sélectionner "Son", puis appuyez sur la touche ENTER.

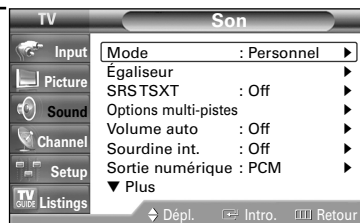

- 2 Appuyez sur la touche ▲ ou ▼ pour sélectionner "SRS TSXT", puis appuyez sur la touche ENTER.

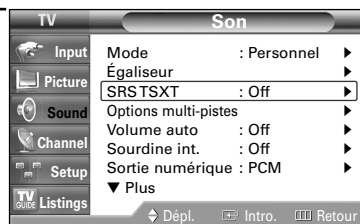

- 3 Appuyez sur la touche ▲ ou ▼ pour sélectionner "Off", "Mono 3D" ou "Stéréo", puis appuyez sur la touche ENTER.

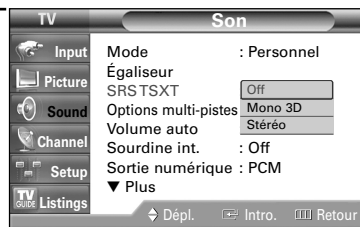

Appuyez sur la touche EXIT pour fermer le menu.

REMARQUE

- Appuyez sur le bouton INFO de la télécommande pour afficher le réglage de son actuel.

Volume automatique

L'amplitude du signal audio étant différente pour chaque station de télévision, il peut être fastidieux de régler le volume chaque fois que vous syntonisez une nouvelle chaîne. La fonction "Volume auto" modifie automatiquement le volume de chaque chaîne en fonction de l'intensité du signal sonore reçu.

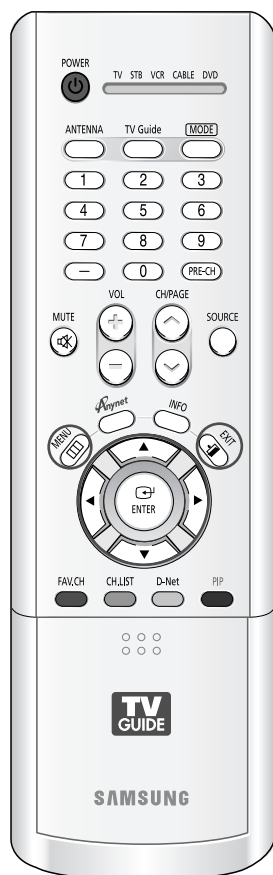

- 1 Appuyez sur la touche MENU.
Appuyez sur la touche ▲ ou ▼ pour sélectionner "Son", puis appuyez sur la touche ENTER.

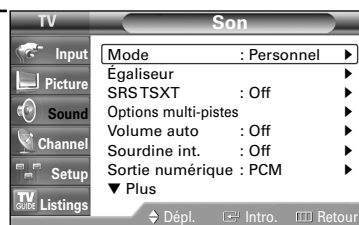

- 2 Appuyez sur la touche ▲ ou ▼ pour sélectionner "Volume auto", puis appuyez sur la touche ENTER.

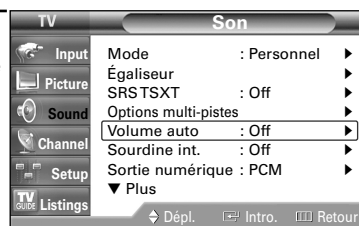

- 3 Appuyez sur la touche ▲ ou ▼ pour sélectionner "Off" ou "On", puis appuyez sur la touche ENTER.

Appuyez sur la touche EXIT pour fermer le menu.

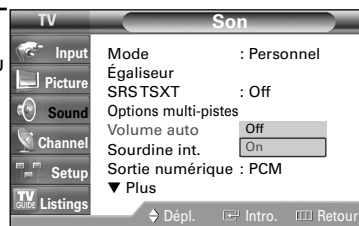

Paramètres audio

Sélection d'une bande son à canaux multiples (MTS) Digital

Le système de télévision numérique est capable de réaliser la transmission simultanée de plusieurs pistes audio (par exemple, la traduction simultanée de l'émission en plusieurs langues). La disponibilité de ces multipistes supplémentaires dépend de l'émission choisie.



1 Appuyez sur le bouton MENU.
Appuyez sur le bouton ▲ ou ▼ pour sélectionner "Son", puis appuyez sur le bouton ENTER.

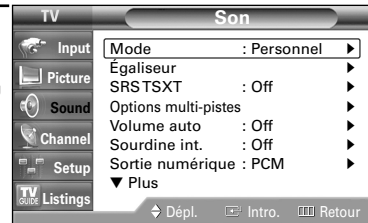

2 Appuyez sur le bouton ▲ ou ▼ pour sélectionner "Options multi-pistes", puis appuyez sur le bouton ENTER.

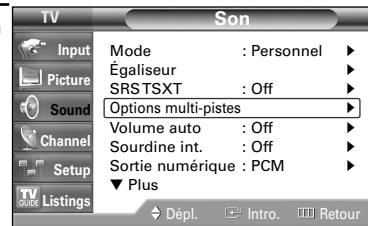

3 Appuyez sur le bouton ENTER pour sélectionner "Langue privilégiée". Appuyez sur le bouton ▲ ou ▼ pour choisir la langue souhaitée (Anglais, Espagnol ou Français), puis appuyez sur ENTER.



Appuyez sur la touche EXIT pour fermer le menu.

Autre méthode

Appuyez sur le bouton MTS de la télécommande.
Vous pouvez écouter l'émission dans une langue autre que la langue privilégiée en appuyant sur le bouton MTS.

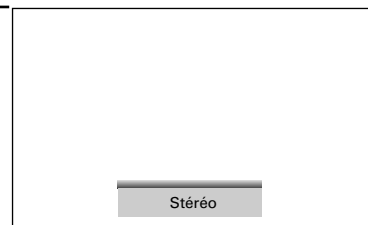

Sélection d'une bande son à canaux multiples (MTS) **Analog**

Selon l'émission que vous écoutez, vous pouvez sélectionner parmi les modes audio Mono, Stéréo ou SAP.



1 Appuyez sur le bouton MENU.
Appuyez sur le bouton ▲ ou ▼ pour sélectionner "Son", puis appuyez sur le bouton ENTER.

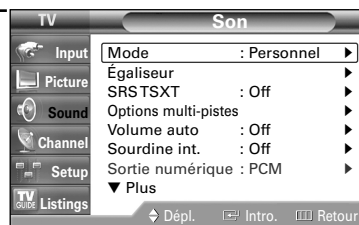

2 Appuyez sur le bouton ▲ ou ▼ pour sélectionner "Options multi-pistes", puis appuyez sur le bouton ENTER.

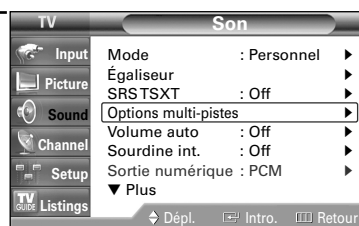

3 Appuyez sur le bouton ▲ ou ▼ pour sélectionner "Son multi-piste", puis appuyez sur le bouton ENTER.
Appuyez sur le bouton ▲ ou ▼ pour sélectionner le réglage qui vous convient, puis appuyez sur le bouton ENTER.

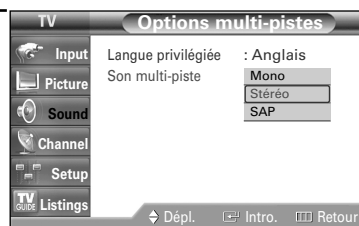

Appuyez sur la touche EXIT pour fermer le menu.

Autre méthode

Appuyez plusieurs fois sur le bouton MTS de la télécommande pour sélectionner une source de signal externe.

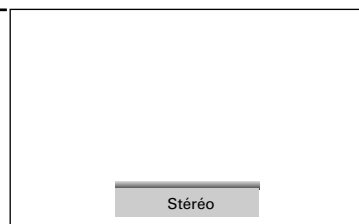

REMARQUES

- Sélectionnez "Mono" pour les chaînes diffusées en monophonie ou si vous éprouvez de la difficulté à recevoir un signal stéréo.
- Sélectionnez "Stéréo" pour les chaînes diffusées en stéréophonie.
- Sélectionnez "SAP" pour écouter une émission diffusée en mode SAP, habituellement un doublage en langue étrangère.

Paramètres audio

Sélection d'un format audio numérique **Digital**

La sortie audio numérique peut se faire par le panneau arrière de votre téléviseur, au niveau de la prise correspondante. Il s'agit de la prise indiquée par la mention "Optical Out" (Optique). Après avoir branché un composant audio numérique optique au téléviseur, vous devez préciser le format de transmission (Dolby num. ou PCM, selon l'appareil utilisé). Reportez-vous à la documentation de votre composant audio numérique pour obtenir plus de détails.



- 1 Appuyez sur le bouton MENU.
Appuyez sur le bouton ▲ ou ▼ pour sélectionner "Son", puis appuyez sur le bouton ENTER.

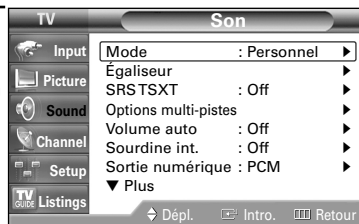

- 2 Appuyez sur le bouton ▲ ou ▼ pour sélectionner "Sortie numérique", puis appuyez sur le bouton ENTER.
Appuyez sur le bouton ▲ ou ▼ pour sélectionner "Dolby num." ou "PCM", puis appuyez sur le bouton ENTER.

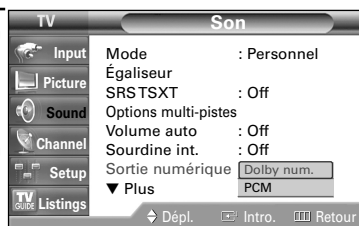

Appuyez sur la touche EXIT pour fermer le menu.



Fabriqué sous licence de Dolby Laboratories.
"Dolby" et le symbole double D sont des marques de commerce de Dolby Laboratories.

Sélection de l'option Sourdine int.

Lorsque vous utilisez un appareil comme un cinéma maison ou un amplificateur avec des haut-parleurs externes, vous pouvez régler la Sourdine int. à On pour couper le son des haut-parleurs internes du téléviseur.



1 Appuyez sur le bouton MENU.
Appuyez sur le bouton ▲ ou ▼ pour sélectionner "Son", puis appuyez sur le bouton ENTER.

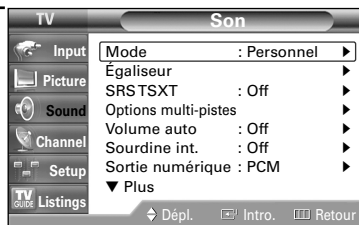

2 Appuyez sur le bouton ▲ ou ▼ pour sélectionner "Sourdine int.", puis appuyez sur le bouton ENTER.

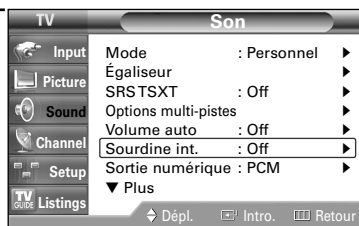

3 Appuyez sur le bouton ▲ ou ▼ pour sélectionner "On", puis appuyez sur le bouton ENTER.
Appuyez sur les boutons ▲ ou ▼ pour permuter entre "On" et "Off".

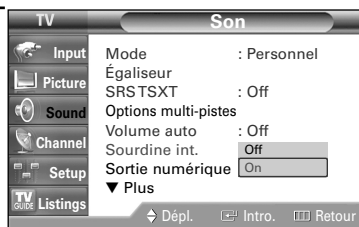

Appuyez sur la touche EXIT pour fermer le menu.

REMARQUES

- Les boutons VOL +, VOL – et Mute ne fonctionnent pas lorsque la Sourdine interne est réglée à Marche.
- Lorsque la sourdine interne est mise à marche, seuls les menus Options multi-pistes, Mélodie, Sélect. son et Extrêmes-graves sont offerts dans le menu Son.

Paramètres audio

Définition de la mélodie de marche/arrêt

Il est possible de régler une mélodie qui se met en marche lorsque le téléviseur est mis sous tension ou hors tension.

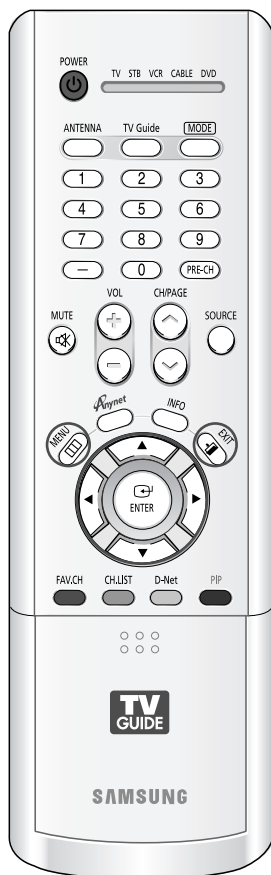

- 1 Appuyez sur la touche MENU.
Appuyez sur la touche ▲ ou ▼ pour choisir "Son", puis sur ENTER.

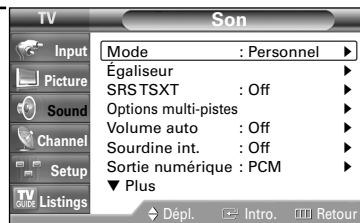

- 2 Appuyez sur la touche ▲ ou ▼ pour choisir "Mélodie", puis sur ENTER. Appuyez sur la touche ▲ ou ▼ pour choisir "On" ou "Off", puis sur ENTER.

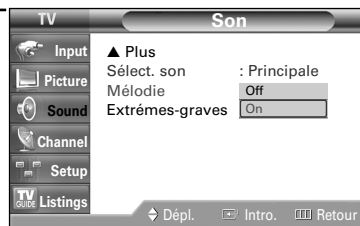

Appuyez sur la touche EXIT pour fermer le menu.

Réglage de la sortie du haut-parleur d'extrêmes-graves

Après avoir branché un haut-parleur d'extrêmes-graves (vendu séparément), vous pouvez régler la mise en marche, le volume et la fréquence de coupure.

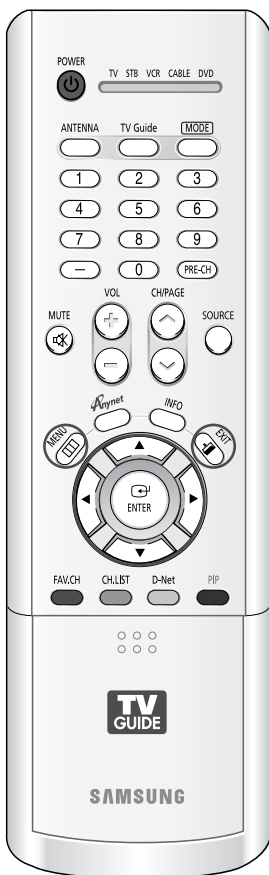

- 1 Appuyez sur la touche MENU.
Appuyez sur la touche ▲ ou ▼ pour choisir "Son", puis sur ENTER.

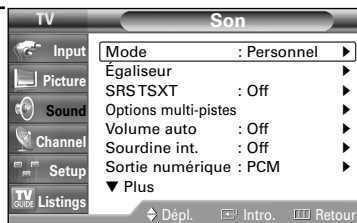

- 2 Appuyez sur la touche ▲ ou ▼ pour choisir "Extrêmes-graves", puis sur ENTER.

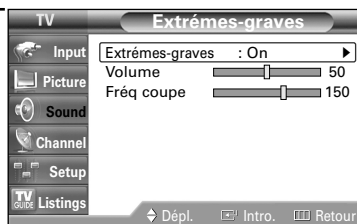

- 3 Appuyez sur la touche ENTER. Appuyez sur la touche ▲ ou ▼ pour choisir "On", puis sur ENTER.
Appuyez sur la touche ▲ ou ▼ pour permuter entre "On" et "Off".

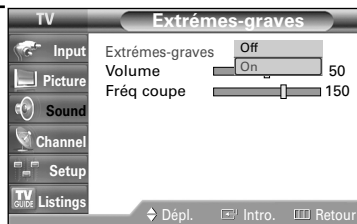

- 4 Appuyez sur le bouton ▲ ou ▼ pour sélectionner "Volume" ou "Fréq coupe", puis appuyez sur le bouton ◀ ou ▶ pour en changer la valeur.
 - Volume : règle le volume du Extrêmes-graves.
 - Fréq coupe : Régler la fréquence par unité de 10 Hz pour la meilleure réponse aux basses dans votre pièce.

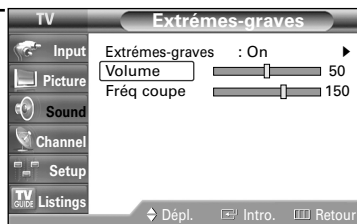

Appuyez sur la touche EXIT pour fermer le menu.

REMARQUE

- Reportez-vous à la page 27 pour le branchement du haut-parleur d'extrêmes graves.

SAMSUNG



Fonctions spéciales



Fonctions spéciales

Réglage des fonctions d'aide

Affiche l'aide dans le menu des fonctions.



- 1 Appuyez sur la touche MENU.
Appuyez sur la touche ▲ ou ▼ pour choisir "Configuration", puis sur ENTER.



- 2 Appuyez sur la touche ▲ ou ▼ pour choisir "Fonction d'aide", puis sur ENTER.

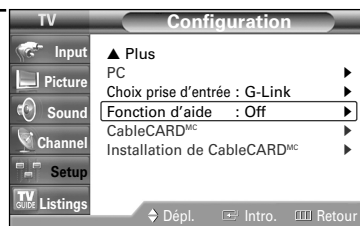

- 3 Appuyez sur la touche ▲ ou ▼ pour choisir "On", puis sur ENTER.

Appuyez sur la touche EXIT pour fermer le menu.

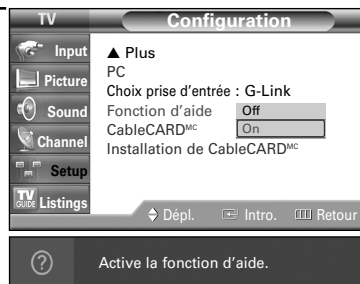

REMARQUE

- Le réglage par défaut de la Fonction d'aide est ON (Activée).

Niveau de transparence

Cette fonction permet de régler la transparence de l'écran du menu.

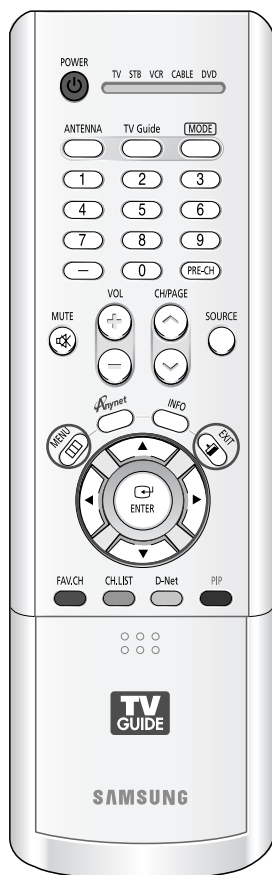

1 Appuyez sur la touche MENU.
Appuyez sur la touche ▲ ou ▼ pour choisir "Configuration", puis sur ENTER.



2 Appuyez sur la touche ▲ ou ▼ pour choisir "Transparence menu", puis sur ENTER.
Appuyez sur la touche ▲ ou ▼ pour choisir le niveau de transparence, puis sur ENTER.



Appuyez sur la touche EXIT pour fermer le menu.

Fonction de contrôle parental (V-Chip)

L'accès aux chaînes et aux émissions est contrôlé par un mot de passe, c'est-à-dire un code secret à 4 chiffres défini par l'utilisateur. Le menu à l'écran vous demandera d'entrer un mot de passe (de le changer plus tard si nécessaire).



Changement du mot de passe

- Appuyez sur la touche MENU.
Appuyez sur la touche ▲ ou ▼ pour sélectionner "Configuration", puis appuyez sur la touche ENTER. Appuyez sur la touche ▲ ou ▼ pour sélectionner "V-Chip", puis appuyez sur la touche ENTER.



- Entrez votre NIP à 4 chiffres sur les touche numériques. (Le NIP par défaut sur un téléviseur neuf est "0000".) Le menu "V-Chip" apparaît.

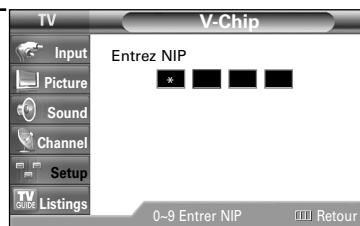

- Appuyez sur la touche ▲ ou ▼ pour sélectionner "Changer NIP", puis appuyez sur la touche ENTER.

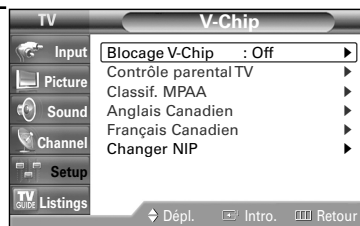

- Entrez votre nouveau NIP à 4 chiffres sur les touche numériques.
Entrez encore une fois votre NIP pour le confirmer.

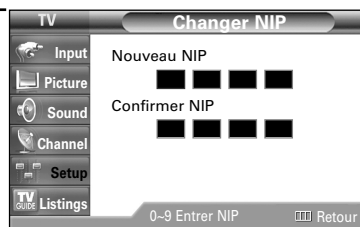

Appuyez sur la touche EXIT pour fermer le menu.

REMARQUES

- L'image sur image (ISI) ne fonctionne pas quand le mode contrôle parental (V-Chip) est activé.
- Si vous oubliez votre NIP, appuyez sur les touches de la télécommande dans l'ordre suivant pour rétablir le code 0-0-0-0: POWER (arrêt), MUTE, 8, 2, 4, POWER (marche).
- La fonction V-Chip pour le contrôle parental ne fonctionne qu'en modes RF, AV et S-Vidéo.

Activation/désactivation des classifications



- 1 Appuyez sur la touche MENU.
Appuyez sur la touche ▲ ou ▼ pour sélectionner "Configuration", puis appuyez sur la touche ENTER.
Appuyez sur la touche ▲ ou ▼ pour sélectionner "V-Chip", puis appuyez sur la touche ENTER.

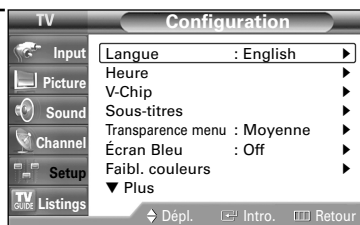

- 2 Entrez votre NIP à 4 chiffres sur les touche numériques. (Le NIP par défaut sur un téléviseur neuf est "0000".) Le menu "V-Chip" apparaîtra.

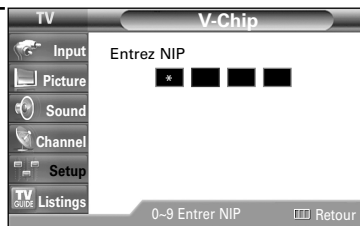

- 3 L'écran "V-Chip" s'affiche. Pour activer la fonction de contrôle parental, appuyez sur le bouton ENTER jusqu'à activer le champ "Blocage V-Chip". (Appuyer sur le bouton ▲ ou ▼ permutera entre "On" et "Off".) Appuyez sur le bouton ENTER.

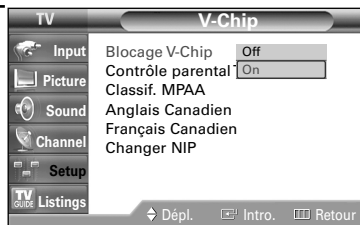

Appuyez sur la touche EXIT pour fermer le menu.

Fonctions spéciales

Configuration des restrictions au moyen des classifications de contrôle parental

Vous pouvez configurer le contrôle parental selon deux classifications : "Contrôle parental TV" et "Classif. MPAA".



- 1 Appuyez sur la touche MENU.
Appuyez sur la touche ▲ ou ▼ pour sélectionner "Configuration", puis appuyez sur la touche ENTER.
Appuyez sur la touche ▲ ou ▼ pour sélectionner "V-Chip", puis appuyez sur la touche ENTER.

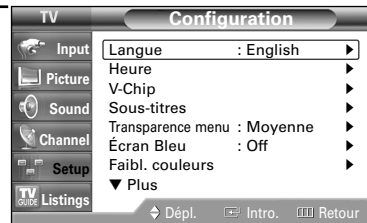

- 2 Entrez votre NIP à 4 chiffres sur les touche numériques. (Le NIP par défaut sur un téléviseur neuf est "0000".) Le menu "V-Chip" apparaît.

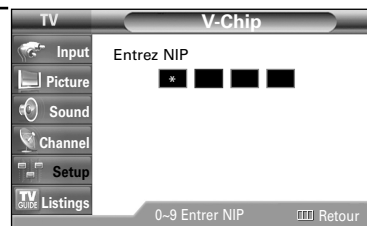

- 3 Appuyez sur la touche ▲ ou ▼ pour sélectionner "Contrôle parental TV", puis appuyez sur la touche ENTER.

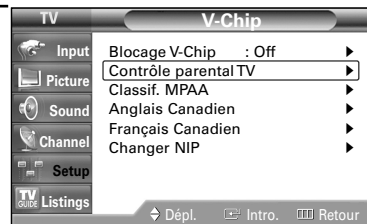

4 Vous pouvez verrouiller les classifications de façon indépendante. Les classifications TV (FCC) verrouillées sont indiquées par le symbole "🔒".

Appuyez sur les touches ▲/▼/◀/▶ et sur la touche ENTER pour activer les restrictions appropriées pour le système de classification TV (FCC).

Pour déverrouiller des éléments verrouillés, appuyez de nouveau sur le bouton Enter.

TV-Y : Jeunes enfants

TV-Y7 : 7 ans et plus

TV-G : Public de tous âges

TV-PG : Supervision des parents

TV-14 : 14 ans et plus

TV-MA : Adultes

Appuyez sur la touche EXIT pour fermer le menu.

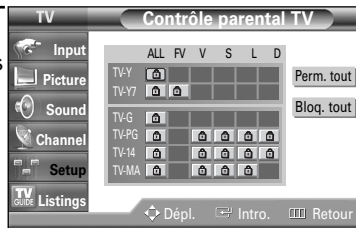

REMARQUE

- *Perm. tout* : Appuyez pour déverrouiller toutes les classifications.
- *Bloq. tout* : Appuyez pour verrouiller toutes les classifications.

REMARQUES

- Ces catégories composent deux grands groupes : "TV-Y" et "TV-Y7" (jusqu'à 7 ans), et "TV-G" à "TV-MA" (tous les autres).
- Les restrictions applicables à ces deux groupes sont indépendantes: Si une famille compte de très jeunes enfants ainsi que de jeunes adultes, les restrictions doivent être définies séparément. (Reportez-vous à la page 95.)

Fonctions spéciales

Configuration des restrictions au moyen des classifications MPAA

Le système de classification des films utilise le système mis au point par la "MPAA" (Motion Picture Association of America). Cette fonction s'applique surtout aux longs métrages.

Quand la fonction de contrôle est activée, les émissions classées offensantes (selon le système "Classif. MPAA" ou "Contrôle parental TV") sont automatiquement bloquées.



- 1 Appuyez sur la touche MENU. Appuyez sur la touche ▲ ou ▼ pour sélectionner "Configuration", puis appuyez sur la touche ENTER. Appuyez sur la touche ▲ ou ▼ pour sélectionner "V-Chip", puis appuyez sur la touche ENTER.



- 2 Entrez votre NIP à 4 chiffres sur les touche numériques. (Le NIP par défaut sur un téléviseur neuf est "0000".) Le menu "V-Chip" apparaît.

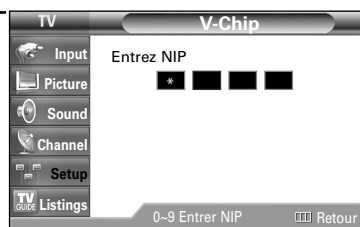

- 3 Appuyez sur la touche ▲ ou ▼ pour sélectionner "Classif. MPAA", puis appuyez sur la touche ENTER.

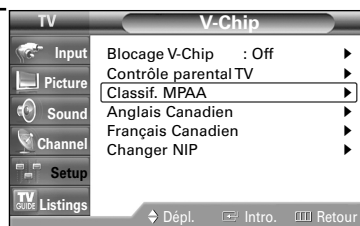

- 4 Vous pouvez verrouiller les classifications de film de façon indépendante. Les classifications de film verrouillées sont indiquées par le symbole "🔒". Appuyez sur les touches ▲/▼/ENTER pour activer les restrictions appropriées pour le système de classification des films. Pour déverrouiller des éléments verrouillés, appuyez de nouveau sur le bouton Enter.

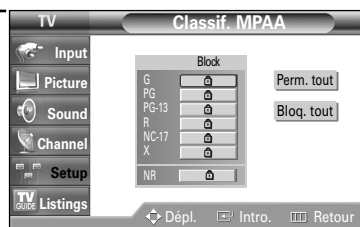

Appuyez sur la touche EXIT.

REMARQUE

- *Perm. tout* : Appuyez pour déverrouiller toutes les classifications
- *Bloq. tout* : Appuyez pour verrouiller toutes les classifications.

Remarques au sujet du contrôle parental

Description des systèmes de classification :

Classification TV (FCC) basée sur l'âge

TV-MA

Réservé à un auditoire mature. Émissions pouvant contenir des thèmes destinés à un auditoire mature, du langage ordurier, de la violence explicite et des activités sexuelles explicites.

TV-14

Supervision des parents fortement recommandée. Émissions pouvant contenir des thèmes complexes, du contenu sexuel, du langage grossier et de la violence intense.

TV-PG

Supervision des parents recommandée. Émissions pouvant contenir du langage grossier peu fréquent, de la violence modérée ainsi que des dialogues et des situations à connotation sexuelle.

TV-G

Public de tous âges. Émissions contenant peu ou pas de violence, aucun langage offensant et peu ou pas de dialogues ou de situations à connotation sexuelle.

TV-Y7

Destiné aux grands enfants. Émissions pouvant contenir de la violence physique modérée ou comique, ou pouvant effrayer les enfants âgés de moins de sept ans.

TV-Y

Pour tous les enfants. Émissions spécialement conçues pour un auditoire très jeune, y compris les enfants âgés de deux à six ans.

Catégories de contenu TV (FCC)

V	Violence.
S	Contenu sexuel.
L	Langage grossier.
D	Dialogues contenant des insinuations à caractère sexuel.
FV	Violence fictive ou de dessin animé.

Classification MPAA (films)

G	Public de tous âges. Aucune restriction.
PG	Les enfants de moins de 13 ans doivent être accompagnés d'un adulte.
PG-13	Supervision des parents recommandée. Les enfants de moins de 13 ans doivent être accompagnés d'un adulte.
R	Restreint. Réservé aux personnes âgées de 17 ans et plus.
NC-17	Non classé. Réservé aux personnes âgées de 17 ans et plus.
X	Adultes seulement.
NR	Non classé.

- Classification TV (FCC) : La catégorie sélectionnée sera verrouillée (et accompagnée d'un "L" rouge sur fond bleu). En outre, toutes les catégories basées sur l'âge seront verrouillées à l'intérieur du groupe (c'est-à-dire du "groupe 1" ou du "groupe 2"). Si, par exemple, la catégorie TV-G et tous ses contenus (V, S, L et D) sont verrouillés, les catégories plus restrictives (TV-PG, TV-14 et TV-MA) et tous leurs contenus (V, S, L et D) sont aussi verrouillés automatiquement.
- Classification MPAA : La catégorie sélectionnée sera verrouillée. En outre, les catégories plus restrictives seront aussi verrouillées.
- Ni la classification TV (FCC) ni la classification MPAA ne s'applique aux nouvelles émissions.

Fonctions spéciales

Configuration des restrictions au moyen des Anglais canadien



- 1 Appuyez sur la touche MENU.
Appuyez sur la touche ▲ ou ▼ pour sélectionner "Configuration", puis appuyez sur la touche ENTER.



Appuyez sur la touche ▲ ou ▼ pour sélectionner "V-Chip", puis appuyez sur la touche ENTER.

- 2 Entrez votre NIP à 4 chiffres sur les touche numériques. (Le NIP par défaut sur un téléviseur neuf est "0000".) Le menu "V-Chip" apparaît.

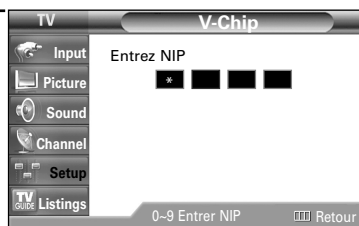

- 3 Appuyez sur la touche ▲ ou ▼ pour sélectionner "Anglais Canadien", puis appuyez sur la touche ENTER.

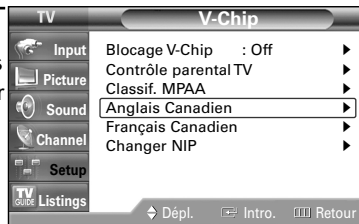

4 Appuyez sur la touche ▲ ou ▼ pour entrer une restriction appropriée.

Appuyez sur la touche ENTER pour activer la restriction sélectionnée. Le symbole "🔒" s'affiche. Pour déverrouiller des éléments verrouillés, appuyez de nouveau sur le bouton Enter.

Appuyez sur la touche EXIT.

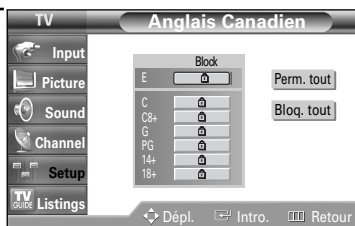

REMARQUE

- *Perm. tout* : Appuyez pour déverrouiller toutes les classifications.
- *Bloq. tout* : Appuyez pour verrouiller toutes les classifications.

E	Les émissions exemptes de restrictions incluent : nouvelles, sports, documentaires et autres émissions d'information, interview-variétés, vidéo-clips et émissions de variétés.
C	Émissions destinées aux enfants de moins de 8 ans.
C8+	Émissions convenant généralement aux enfants de 8 ans et plus, sans surveillance.
G	Émissions grand public convenant à tous les auditoires.
PG	Émissions à surveillance parentale.
14+	Émissions dont la teneur peut ne pas convenir, en tout ou en partie, aux personnes de moins de 14 ans.
18+	Émissions pour adultes.

Fonctions spéciales

Configuration des restrictions au moyen des Français canadien

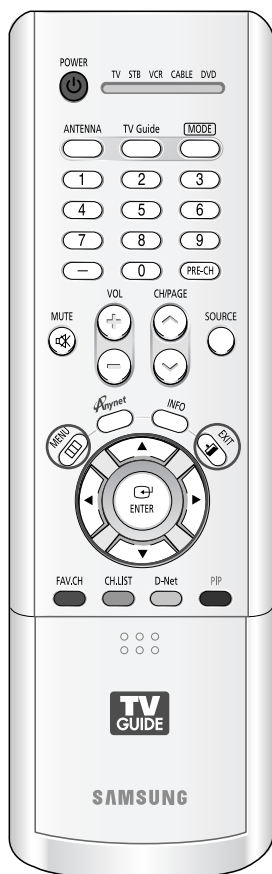

- 1 Appuyez sur la touche MENU.
Appuyez sur la touche ▲ ou ▼ pour sélectionner "Configuration", puis appuyez sur la touche ENTER.



Appuyez sur la touche ▲ ou ▼ pour sélectionner "V-Chip", puis appuyez sur la touche ENTER.

- 2 Entrez votre NIP à 4 chiffres sur les touche numériques. (Le NIP par défaut sur un téléviseur neuf est "0000".) Le menu "V-Chip" apparaît.

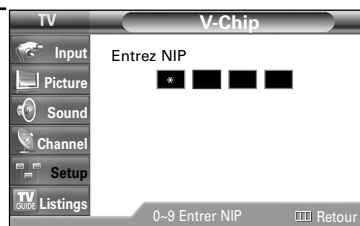

- 3 Appuyez sur la touche ▲ ou ▼ pour sélectionner "Français Canadien", puis appuyez sur la touche ENTER.

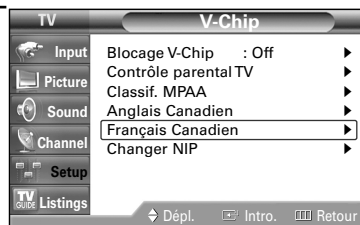

4 Appuyez sur la touche ▲ ou ▼ pour entrer une restriction appropriée.

Appuyez sur la touche ENTER pour activer la restriction sélectionnée. Le symbole "🔒" s'affiche. Pour déverrouiller des éléments verrouillés, appuyez de nouveau sur le bouton Enter.

Appuyez sur la touche EXIT.

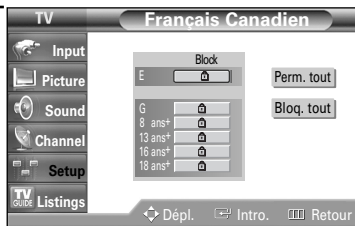

REMARQUE

- *Perm. tout* : Appuyez pour déverrouiller toutes les classifications.
- Bloq. tout* : Appuyez pour verrouiller toutes les classifications.

- E** Les émissions exemptes de restrictions incluent : nouvelles, sports, documentaires et autres émissions d'information, interview-variétés, vidéo-clips et émissions de variétés.
- G** Général (grand public).
- 8 ans+** Émissions non recommandées pour les jeunes enfants.
- 13 ans+** Émissions pouvant ne pas convenir aux enfants de moins de 13 ans.
- 16 ans+** Émissions ne convenant pas aux enfants de moins de 16 ans.
- 18 ans+** Émissions réservées aux adultes.

Fonctions spéciales

Affichage des sous-titres codés (messages à l'écran) **Analog**

La fonction Sous-titres analogiques fonctionne en mode chaînes RF analogiques ou source externe. (Selon le signal du diffuseur, la fonction Sous-titres analogiques pourra fonctionner sur les chaînes numériques.)

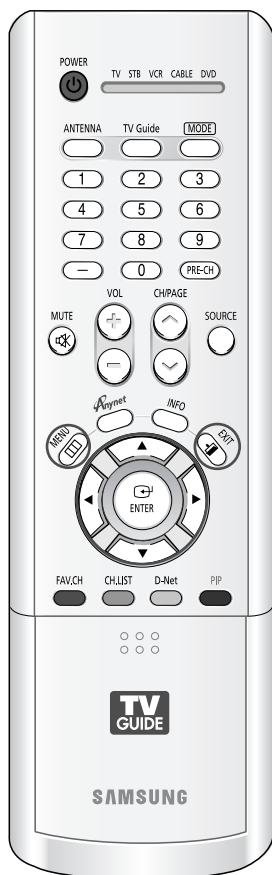

1 Appuyez sur la touche Menu. Appuyez sur la touche ▲ ou ▼ pour choisir "Configuration", puis sur ENTER.



2 Appuyez sur la touche ▲ ou ▼ pour choisir "Sous-titres", puis sur ENTER.



3 Appuyez sur ENTER pour choisir "Sous-titres".

Appuyez sur la touche ▲ ou ▼ pour choisir "On", puis sur ENTER.



- 4 Appuyez sur la touche ▲ ou ▼ pour choisir "Mode", puis sur ENTER.
Appuyez sur la touche ▲ ou ▼ pour choisir le sous-menu (CC1 à CC4 ou Texte1 à Texte4), puis sur ENTER

Appuyez sur la touche EXIT pour fermer le menu.

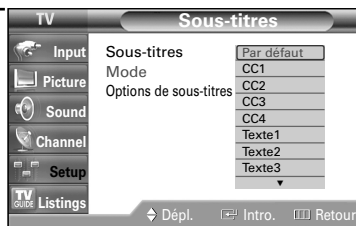

REMARQUES

- Le réglage par défaut est "CC1".
 - CC1 : Sous-titres synchronisés avec la langue initiale. Ces sous-titres s'affichent dans la langue initiale qui doit être synchronisée avec le son, de préférence en fonction d'une trame particulière.
 - CC2 : Sous-titres non synchronisés. Ce canal transmet des données qui ont pour fonction d'accroître l'information transmise par le programme.
 - CC3 : Sous-titres synchronisés dans la seconde langue. Données des sous-titres relatives au programme, généralement un sous-titrage dans la seconde langue.
 - CC4 : Sous-titres non synchronisés. Option semblable à CC2.
 - Texte1 : Premier affichage de texte. Il peut comprendre diverses données qui ne se rapportent pas au programme.
 - Texte2 : Deuxième affichage de texte. Données supplémentaires, qui en général ne se rapportent pas au programme.
 - Texte3/Texte4 : Troisième et quatrième affichage de texte. Utilisez ces canaux de données d'affichage uniquement si les largeurs de bande de données Texte1 et Texte2 sont insuffisantes.
- La fonction Sous-titres ne fonctionne qu'en modes RF, AV et S-Vidéo.
- L'option de sous-titrage dépend du programme diffusé.

Fonctions spéciales

Affichage des sous-titres codés (messages à l'écran) Digital

La fonction de sous-titrage numérique est compatible avec les canaux numériques.



- 1 Appuyez sur la touche MENU.
Appuyez sur la touche ▲ ou ▼ pour choisir "Configuration", puis sur ENTER.

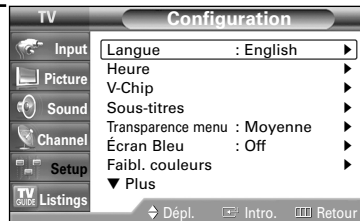

- 2 Appuyez sur la touche ▲ ou ▼ pour choisir "Sous-titres", puis sur ENTER.



- 3 Appuyez sur ENTER pour choisir "Sous-titres".

Appuyez sur la touche ▲ ou ▼ pour choisir "On", puis sur ENTER.



- 4 Appuyez sur la touche ▲ ou ▼ pour choisir "Mode", puis sur ENTER.
Appuyez sur la touche ▲ ou ▼ pour choisir le sous-menu (Service1 à Service6, CC1 à CC4 ou Texte1 à Texte4), puis sur ENTER.



- 5 Appuyez sur la touche ▲ ou ▼ pour choisir "Options de sous-titres", puis sur ENTER.



REMARQUE

- Les "Options de sous-titres" sont disponibles uniquement lorsque les paramètres Service 1 à Service 6 peuvent être sélectionnés en "Mode".

- 6 Appuyez sur le bouton ▲ ou ▼ pour sélectionner "Format", puis appuyez sur le bouton ENTER. Appuyez sur le bouton ▲ ou ▼ pour sélectionner l'élément voulu dans le menu Format, puis appuyez sur le bouton ENTER. Sélectionnez les autres options indiquées ci-dessous en observant la même méthode. Appuyez sur la touche EXIT pour fermer le menu.

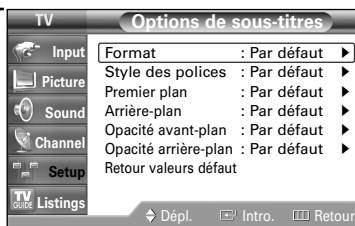

REMARQUE

- L'option de sous-titrage dépend du programme diffusé.
- La valeur "Par défaut" équivaut à remettre les options de sous-titres originales choisies par le fournisseur.

Format

Cette option englobe "Par défaut", "Petit", "Standard" et "Grand". Le réglage par défaut est "Standard".

Style des polices

Cette option englobe "Par défaut", "Style 0 à Style 7". Vous pouvez choisir le style de police. Le réglage par défaut est "Style 0".

Premier plan

Cette option englobe "Par défaut", "Blanc", "Noir", "Rouge", "Vert", "Bleu", "Jaune", "Magenta" et "Cyan". Vous pouvez choisir la couleur des caractères. Le réglage par défaut est "Blanc".

Arrière-plan

Cette option englobe "Par défaut", "Blanc", "Noir", "Rouge", "Vert", "Bleu", "Jaune", "Magenta" et "Cyan". Vous pouvez choisir la couleur arrière-plan des sous-titres. Le réglage par défaut est "Noir".

Opacité avant-plan

Ces options englobent "Par défaut", "Transparent", "Translucide", "Opacifié" et "Luminescence". Vous pouvez modifier l'opacité des caractères.

Opacité arrière-plan

Ces options englobent "Par défaut", "Transparent", "Translucide", "Opacifié" et "Luminescence". Vous pouvez modifier l'opacité arrière-plan des sous-titres.

Retour valeurs défaut

Cette fonctionnalité permet de remettre aux paramètres par défaut les options suivantes : "Format", "Style des polices", "Premier plan", "Arrière-plan", "Opacité avant-plan" et "Opacité arrière-plan".

Autre méthode

Pour choisir "On" ou "Off", appuyez à plusieurs reprises sur la touche CAPTION de la télécommande.



Fonctions spéciales

Réglage du Choix prise d'entrée

Règle votre choix de prise d'entrée à Anynet, à G-Link ou à RS232C.

Les fonctions Anynet, G-LINK^{MC} et RS232C des appareils externes ne peuvent être utilisées en même temps. Utilisez ce menu pour régler votre choix de prise d'entrée.



1 Appuyez sur le bouton MENU. Appuyez sur le bouton ▲ ou ▼ pour sélectionner "Configuration", puis appuyez sur le bouton ENTER.



2 Appuyez sur le bouton ▲ ou ▼ pour sélectionner "Choix prise d'entrée", puis appuyez sur le bouton ENTER.

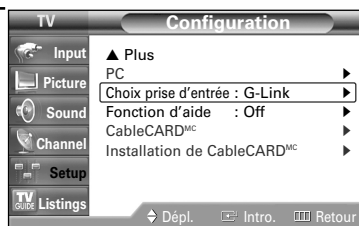

3 Appuyez sur le bouton ▲ ou ▼ pour sélectionner "Anynet", "G-Link" ou "RS232C", puis appuyez sur le bouton ENTER.

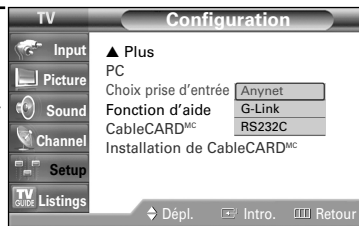

Appuyez sur la touche EXIT pour fermer le menu.

REMARQUES

- Le réglage par défaut pour le mode Choix prise d'entrée est "G-Link".
- Sélectionnez "G-Link" pour utiliser un appareil externe après avoir branché le câble du contrôleur IR au terminal G-LINK^{MC}. (Reportez-vous au guide du TV Guide On Screen^{MC} et au guide de configuration rapide du TV Guide On Screen^{MC} pour plus de détails sur G-LINK^{MC}.)
Si vous sélectionnez le mode Choix prise d'entrée pour G-LINK^{MC}, les fonctions Anynet et RS232C ne seront pas disponibles.
- Pour télécharger les grilles horaires, le système TV Guide On Screen^{MC} doit pouvoir changer les chaînes sur votre récepteur lorsque le téléviseur n'est pas en fonction. Veuillez brancher le câble G-LINK^{MC} fourni à la prise G-LINK^{MC} du téléviseur. Lorsque vous aurez branché le câble G-LINK^{MC}, vous devriez pouvoir contrôler votre câblesélecteur à l'aide de la télécommande du téléviseur.
- Pour utiliser les fonctions Anynet ou RS232C, remettez le Choix prise d'entrée à "Anynet" ou à "RS232C".
- Pour plus de détails sur les fonctions Anynet, reportez-vous à la documentation d'Anynet.
- Pour plus de détails sur RS232C, reportez-vous au guide "PROCEDURES FOR CONTROLLING A DLP DTV USING AN RS-232C CONNECTION".

Utilisation de la CableCARD

Ce menu est disponible lorsque vous possédez une carte décodeur CableCARD vendue par votre fournisseur de câble local.

Avant d'accéder à ce menu, vous devez brancher la CableCARD à l'arrière du téléviseur.

Pour des instructions de branchement détaillées, consultez la section "Branchement d'une CableCARD" du présent manuel.

Affichage des informations relatives à la CableCARD

Accédez aux informations de statut (Status), de pairage (Pairing), de configuration réseau (Network Setup) de la CableCARD fournie à partir du menu CableCARD.

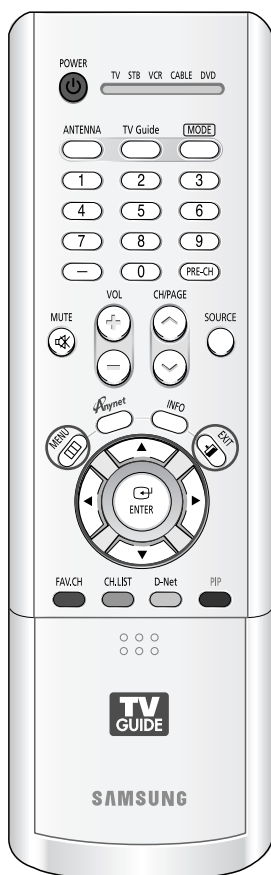

- 1 Appuyez sur le bouton MENU. Appuyez sur le bouton ▲ ou ▼ pour sélectionner "Configuration", puis appuyez sur le bouton ENTER.

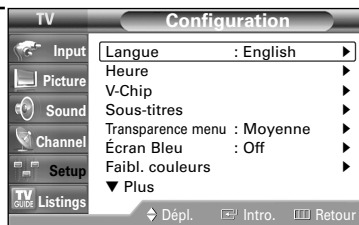

- 2 Appuyez sur le bouton ▲ ou ▼ pour sélectionner "CableCARD^{MC}", puis appuyez sur le bouton ENTER.

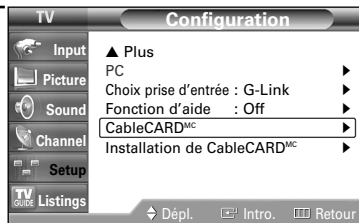

- 3 Appuyez sur la touche EXIT pour fermer le menu.

Fonctions spéciales

Fonction d'initialisation de la carte CableCARD

Permet de configurer les paramètres appropriés de la CableCARD.

Réinitialisation de la carte CableCARD

Réinitialise la carte CableCARD lorsque les canaux qu'elle permet de syntoniser ne sont pas disponibles.



- 1 Appuyez sur la touche MENU.
Appuyez sur la touche ▲ ou ▼ pour choisir "Configuration", puis sur ENTER.



- 2 Appuyez sur la touche ▲ ou ▼ pour choisir "Installation de CableCARD^{MC}", puis sur ENTER.

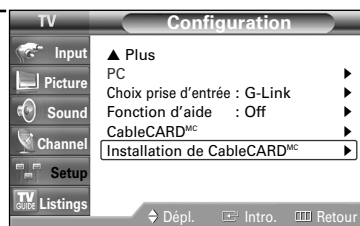

- 3 Appuyez sur la touche ENTER pour choisir "Remise à zéro de CableCARD^{MC}".



Réorganisation de la liste des canaux

Supprime et réorganise la liste des canaux accessibles avec CableCARD.

Cette fonction doit être utilisée en cas de changement ou de mise à niveau votre service CableCARD.

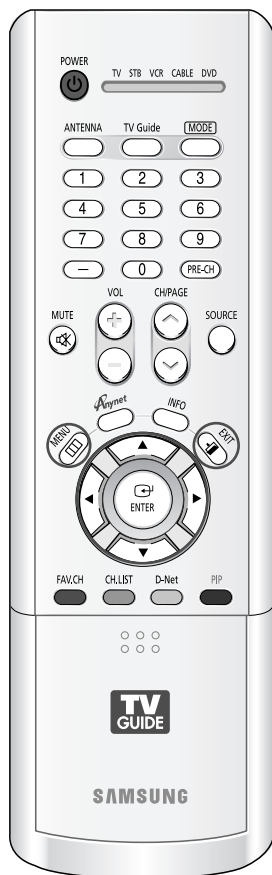

- 1 Appuyez sur la touche MENU. Appuyez sur la touche ▲ ou ▼ pour choisir "Configuration", puis sur ENTER.



- 2 Appuyez sur la touche ▲ ou ▼ pour choisir "Installation de CableCARD^{MC}", puis sur ENTER.

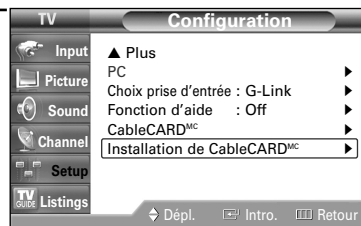

- 3 Appuyez sur la touche ▲ ou ▼ pour choisir "Réorganisation de la liste des canaux", puis sur ENTER.



Fonctions spéciales

Utilisation du mode Jeu

En sélectionnant le mode Jeu, lorsque vous branchez une console de jeu comme PlayStation^{MC} ou Xbox^{MC}, vous pouvez vivre une expérience de jeu plus réaliste.



1 Appuyez sur le bouton MENU.
Appuyez sur le bouton ENTER pour sélectionner "Entrée".

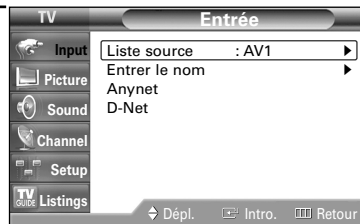

2 Appuyez sur le bouton ▲ ou ▼ pour sélectionner "Entrer le nom", puis appuyez sur le bouton ENTER.

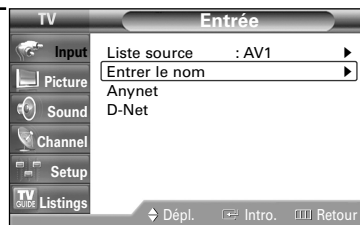

3 Appuyez sur le bouton ▲ ou ▼ pour sélectionner une source de signal à éditer, puis appuyez sur le bouton ENTER.



4 Appuyez sur le bouton ▲ ou ▼ pour sélectionner "Jeu", puis appuyez sur le bouton ENTER.

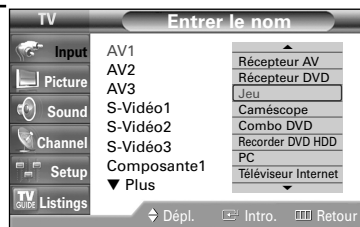

Appuyez sur la touche EXIT pour fermer le menu.

REMARQUES

- Le mode Jeu n'est disponible qu'avec AV1, AV2, AV3, S-Vidéo1, S-Vidéo2, S-Vidéo3, Composante1 et Composante2.
- Pour l'entrée Composante, le mode Jeu n'accepte qu'une résolution de 480i.
- Puisque sélectionner Anynet annule le mode Jeu, vous devrez sélectionner de nouveau le mode Jeu pour jouer à un jeu.
- Vous ne pouvez renommer un port d'entrée auquel un appareil Anynet est branché après avoir configuré Anynet.
- Pour sélectionner le mode Jeu du port d'entrée (Composite/S-Vidéo/Composante), configurez de nouveau Anynet après avoir branché une console de jeu.

Restrictions en mode Jeu (attention)

- Pour débrancher la console de jeu et brancher un autre appareil externe, annulez le mode Jeu dans le menu Entrer le nom.
- Si vous affichez le menu TV en mode Jeu, l'écran tremblera légèrement.
- En mode Jeu, la fonction Reminder de TV Guide On Screen^{MC} ne pourra être utilisée.

Menus désactivés en mode Jeu

En mode Jeu, vous ne pourrez utiliser certains des éléments des menus Entrée, Image, Son, Chaîne, Configuration et Programmation.

1. Entrée: Anynet et D-Net sont désactivés.
2. Image: Toutes les fonctions sont désactivées sauf Contraste, Luminosité et la fonction Rest (repos) de P.Mode
3. Son: La sélection du son est désactivée lorsque le mode Jeu est sélectionné (puisque la fonction image sur image est désactivée)
4. Chaîne: (désactivé, quel que soit le mode Jeu choisi)
5. Configuration: Désactivé lorsque le mode Jeu est sélectionné – Sous-titres, Faibl. couleurs, Transparence menu, Fonction d'aide
6. Programmation: (désactivé, quel que soit le mode Jeu choisi)

Utilisation de TV Guide On Screen^{MC}

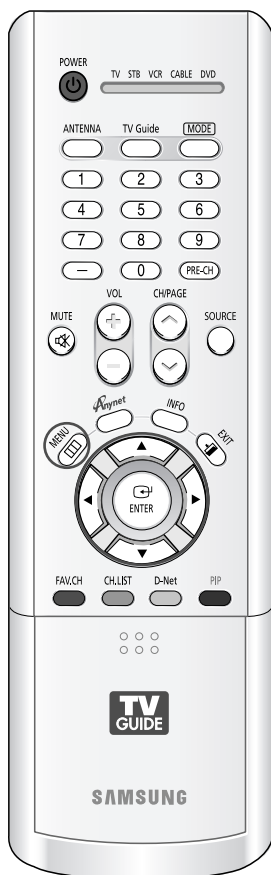

- 1 Appuyez sur la touche MENU.
Appuyez sur la touche ▲ ou ▼ pour choisir "Programmation", puis sur ENTER.

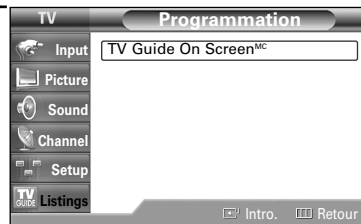

- 2 Appuyez sur la touche ENTER pour choisir "TV Guide On Screen^{MC}".
 - Si vous décidez ne pas configurer le Guide maintenant, cet écran de rappel s'affichera chaque fois que vous allumez le téléviseur (sauf si vous avez choisi "Ne plus me le rappeler").

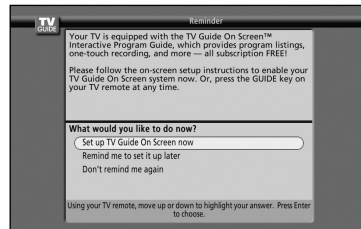
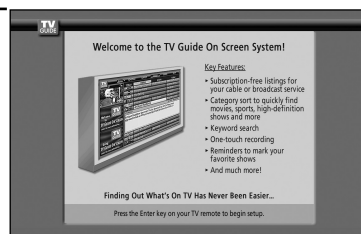

Appuyez sur la touche EXIT pour fermer le menu.

REMARQUES

- Pour que le Guide puisse recevoir correctement les listes de canaux, il faut activer la fonction "Programmation automatique" au moins une fois avant d'éteindre le téléviseur. Le Guide affiche les mêmes canaux programmés à l'aide de la fonction "Programmation automatique".
- Consultez le manuel TV Guide On Screen^{MC} pour obtenir plus de détails.

SAMSUNG



Utilisation de D-Net



Utilisation de D-Net

Qu'est-ce que D-Net?

Ce terme désigne un réseau domestique composé d'appareils compatibles permettant une connexion D-Net (IEEE1394) (comme dans le cas des magnétoscopes numériques et des récepteurs TV numérique) pour des données sonores et vidéo numériques.

La norme D-Net (IEEE1394) pour le bus série haute performance est un protocole de transfert de données et système d'interconnexion série.

L'interface D-Net (IEEE1394) peut accepter différentes applications audiovisuelles numériques de pointe comme le contrôle d'appareils audiovisuel, l'acheminement de signal, l'édition vidéo numérique (DV) et la réseautique domestique.

Comment brancher des appareils IEEE1394 compatibles

Il est simple de brancher des appareils IEEE1394 compatibles à ce téléviseur pourvu de IEEE1394. Une interface numérique sécurisée est fournie à d'autres appareils numériques de divertissement au foyer, comme un téléviseur numérique, un récepteur TV numérique, un lecteur de disque dur audio-vidéo, un magnétoscope numérique et un caméscope MPEG.

1 Branchez le câble IEEE1394 à la prise d'un appareil à interface IEEE1394, comme un récepteur TV numérique ou un magnétoscope numérique, et à la prise IEEE1394 du téléviseur.

2 Appuyez sur la touche D-Net de la télécommande.

3 Sélectionnez l'appareil compatible D-Net (IEEE1394).

Panneau arrière du téléviseur

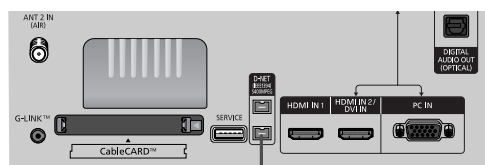

1 Câble IEEE1394

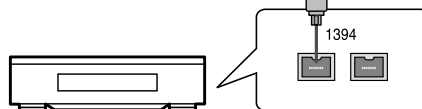

Magnétoscope numérique (D-VHS)

REMARQUES

- Pour accéder à D-Net (IEEE1394) dans le menu, se reporter à la page 117.
- L'interface IEEE1394 offre une norme de protection contre la copie appelée DTCP (Digital Transmission Content Protection).
- Le nom de la prise 1394 peut être différent selon le fabricant (c.-à-d., DTV LINK ou i.LINK).
- Le format vidéo compatible est MPEG-2 Digital video.
Les autres formats vidéo numériques (p. ex., format DV) ne sont pas compatibles.
En ce qui a trait à l'audio, les formats Dolby Digital et MPEG Digital Audio sont compatibles; les autres formats audio numériques ne le sont pas (p. ex., MP3, DTS).
- Comme l'interface IEEE1394 est une technologie en évolution, il est possible que les caractéristiques de connectivité, en tout ou en partie, d'un appareil branché au téléviseur par l'entremise du port IEEE1394 ne fonctionnent pas.
- Il peut n'y avoir qu'une seule prise IEEE1394 selon les caractéristiques de l'appareil externe.
- S'il n'y a qu'une seule prise IEEE1394, branchez le câble à la dernière prise.

Branchement d'appareils compatibles D-Net (IEEE1394)

- 1 Le dernier appareil de la chaîne ne peut être raccordé au téléviseur, car ce dernier peut ne pas être en mesure de fonctionner avec les autres appareils.
Pour brancher deux appareils compatibles D-Net (IEEE1394) ou plus, suivez le schéma ci-dessous.

Un maximum de 10 appareils compatibles D-Net (IEEE1394) peuvent être branchés.

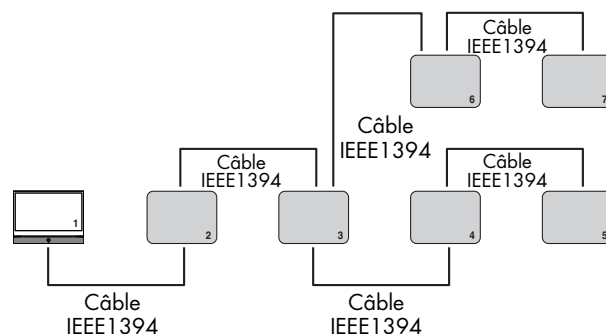
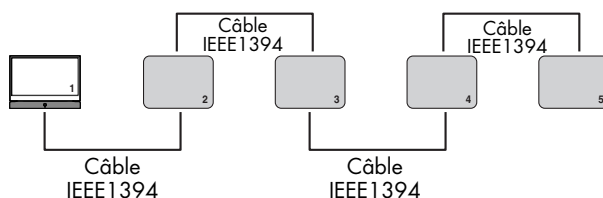

Ne branchez pas les appareils compatibles D-Net (IEEE1394) de manière à former une boucle.

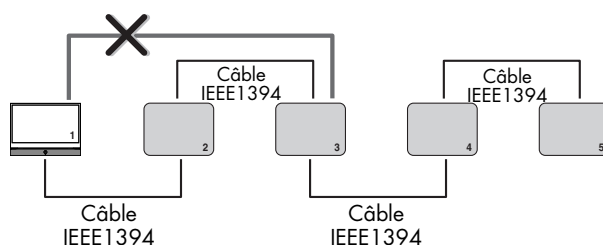

REMARQUE

- Ne pas utiliser de câbles IEEE1394 de plus de 14,76 pieds (177,16 pouces) pour relier des appareils.

Utilisation de D-Net

Choix de connexions

Il existe deux choix de connexions différents pour brancher des appareils compatibles D-Net (IEEE1394). Sélectionnez le choix le plus convenable selon votre réseau d'appareils audio-vidéo.

Branchement direct d'un appareil à l'autre

D-Net (IEEE1394) permet le chaînage des appareils, contrairement à une connexion audio et vidéo analogique où chaque appareil doit être branché individuellement au téléviseur. Cela vous permet de brancher votre magnétoscope numérique à votre récepteur TV numérique 1394 seulement, puis de connecter le récepteur au téléviseur. D'autres appareils IEEE1394 peuvent être ajoutés à la chaîne, au besoin. Le D-Net du téléviseur permet de voir les images de chaque appareil vidéo et l'information peut être envoyée de tout appareil IEEE1394 vers d'autres appareils compatibles.

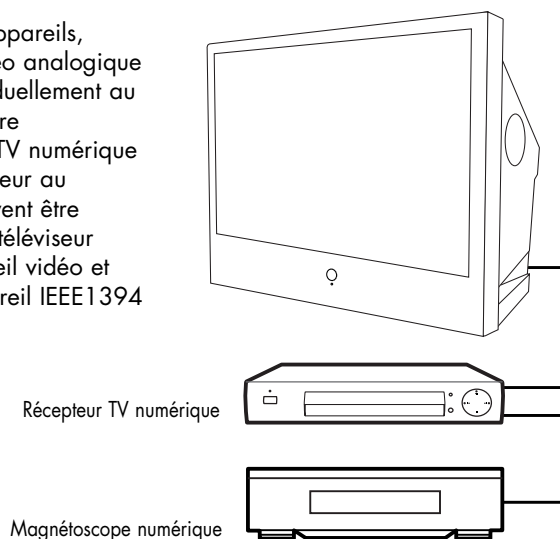

Connexion de type concentrateur

D-Net (IEEE1394) permet également de brancher des appareils en utilisant le téléviseur comme concentrateur. Chaque appareil est en mesure d'envoyer de l'information, pouvant comprendre des données sonores et vidéo, vers tout autre appareil du réseau.

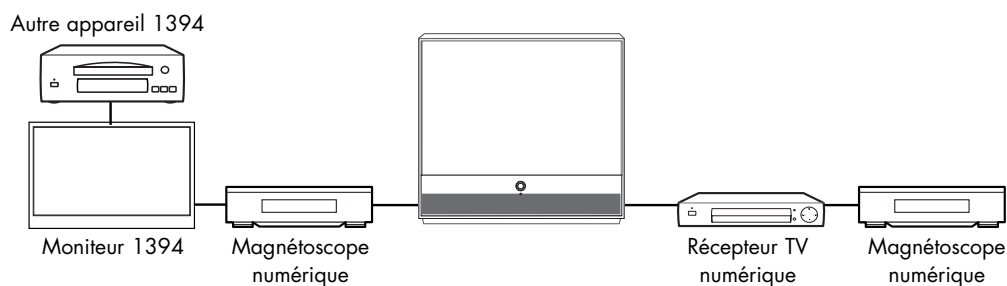

Connecteurs à quatre et six broches

Deux types différents de connecteurs sont utilisés pour les bornes et câbles IEEE1394, soit un à 4 et à 6 broches.

Le connecteur à quatre broches envoie des signaux audio numériques, vidéo numériques et de commande numérique à destination et en provenance des appareils. Le téléviseur est doté de deux prises à quatre broches, dont deux se trouvent à l'arrière.

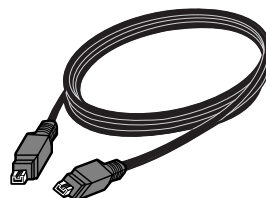

Le connecteur à six broches envoie également des signaux, audio, vidéo et de commande, mais peut également transmettre un courant électrique à basse tension.

Ce téléviseur est dépourvu de connecteurs à six broches.

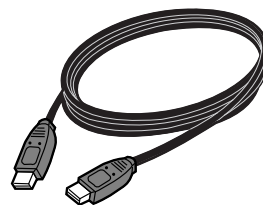

Il est impossible de brancher directement un connecteur à six broches à un connecteur à quatre broches et vice-versa. Pour brancher un appareil un appareil pourvu d'un connecteur à six broches à un appareil doté d'une prise à quatre broches, un adaptateur ou câble adaptateur est nécessaire; on peut s'en procurer facilement à un magasin d'électronique ou d'informatique.

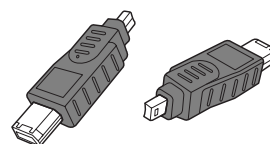

Pour brancher un appareil pourvu d'une prise à six broches (comme un caméscope) à un téléviseur (s'il est conçu pour recevoir l'alimentation électrique d'un autre appareil à connecteur six broches), le caméscope doit être branché directement à l'alimentation c.a. ou il doit fonctionner à l'aide de piles.

Sélection d'un appareil D-Net

Avant de regarder les images d'un appareil IEEE1394, il faut d'abord le sélectionner dans la liste des appareils D-Net.

- 1 Branchez l'appareil compatible D-Net (IEEE1394) figurant dans la liste.
(Voir "Comment brancher des appareils compatibles IEEE1394" à la page 112.)

- 2 Appuyez sur le bouton D-Net de la télécommande.

- Le téléviseur et tous les autres appareils branchés dans la chaîne D-Net (IEEE1394) figurent dans la liste des appareils D-Net.
- Les appareils "UNCONTROLLABLE" indiqués dans la liste sont incompatibles avec le téléviseur et ne peuvent être commandés au moyen de la télécommande de ce dernier ni du panneau de commande D-Net à l'écran.
- La liste des appareils suit l'ordre suivant : DTV, STB, AVHDD, DVHS, Caméscope et UNCONTROLLABLE (IMPOSSIBLE À COMMANDER). S'il y a plusieurs appareils du même type, ils seront indiqués en ordre ascendant d'après le nom du fabricant, sauf dans le cas de Samsung, qui figure en première position. S'il existe plusieurs appareils du même type fabriqués par la même société, ils seront indiqués selon l'ordre de leur numéro de série.



- 3 Sélectionnez un appareil D-Net branché en appuyant sur la touche ▲ ou ▼.

- Il est possible de relier un appareil D-Net à un autre appareil ainsi qu'au téléviseur alors que ce dernier est allumé. L'appareil nouvellement branché s'ajoute automatiquement à la liste D-Net. Voir "Comment brancher des appareils compatibles IEEE1394" à la page 112 pour savoir comment connecter des appareils compatibles D-Net (IEEE1394).



- 4 Pour sélectionner un appareil, appuyez sur ENTER. Affichez ensuite le panneau de commande des appareils D-Net et faites fonctionner celui qui a été sélectionné.

- L'écran affiche alors l'image de l'appareil sélectionné.



Suivez les instructions ci-dessous pour activer D-Net dans le menu.

- 1 Appuyez sur la touche MENU.
Pour choisir "Entrée", appuyez sur ENTER.

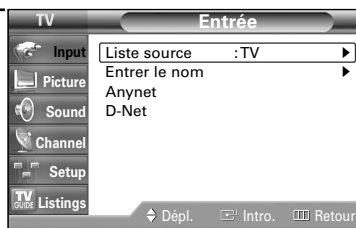

- 2 Appuyez sur la touche ▲ ou ▼ pour choisir "D-Net", puis sur ENTER.
 - Le téléviseur et tous les autres appareils branchés dans la chaîne D-Net (IEEE 1394) figurent dans la liste des appareils D-Net.
 - On peut également y avoir accès à l'aide de la "touche D-Net" de la télécommande.

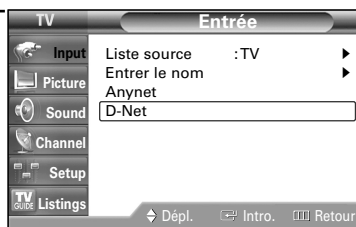

- 3 Appuyez sur la touche ▲ ou ▼ pour choisir un appareil branché D-Net (IEEE 1394).

Utilisation de D-Net

Panneau de commande D-Net

Sélectionnez un appareil IEEE1394 dans la liste D-Net. Le téléviseur affiche alors le panneau de commande D-Net. Ce panneau permet d'utiliser la télécommande du téléviseur pour commander l'appareil IEEE1394 sélectionné.

1 Appuyez sur le bouton D-Net de la télécommande.

2 Appuyez sur la touche ▲ ou ▼ pour choisir un appareil branché D-Net (IEEE1394). Appuyez sur ENTER.

- Le panneau de commande D-Net s'affiche au bas de l'écran.

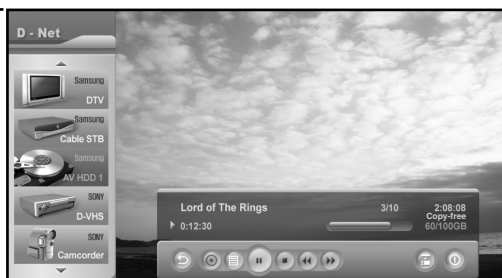

3 Utilisez les touches ▲, ▼, ◀ et ▶ de la télécommande pour parcourir les options (voir page suivante) disponibles dans le panneau de commande D-Net.

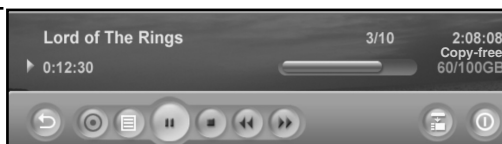

4 Appuyez sur la touche ENTER pour choisir une option.













5 Pour voir l'image d'un appareil IEEE1394 en PLEIN ÉCRAN, appuyez sur la touche EXIT de la télécommande.

- Pour quitter le mode D-Net, sélectionnez DTV dans la liste des appareils D-net ou appuyez sur le bouton SOURCE de la télécommande.

REMARQUE

- Pour obtenir des renseignements sur l'utilisation des icônes, consultez la page suivante.

Panneau de commande ()

Touche	Nom	Pour
	Retour	Retourner au menu précédent.
	Cible	Amorcer et arrêter l'enregistrement d'un train numérique.
	Liste de programmes	Afficher une liste de programmes AVHDD.
	Lecture	Lire le train numérique à partir de l'appareil numérique sélectionné.
	Arrêter	Arrêter la lecture du train numérique à partir de l'appareil numérique sélectionné.
	Rembobiner	Rembobiner rapidement un train numérique à partir de l'appareil numérique sélectionné.
	Avancer	Faire avancer rapidement un train numérique à partir de l'appareil numérique sélectionné.
	Périphérique	Présenter l'affichage EIA-775 reçu à l'appareil connecté 1394. N'afficher que l'appareil de soutien EIA-775.
	Alimentation	Mettre sous tension ou hors tension l'appareil sélectionné.
	Atteindre position d'enregistrement	Permet d'atteindre la position d'enregistrement en mode de changement d'horaire sur AVHDD.
	Enregistrement	N'affiche que les enregistrements avec caméscope.
	Pause	Arrêter momentanément la lecture.
	Arrêt d'enregistrement	N'afficher que les enregistrements AVHDD.

REMARQUES

- Appuyez sur les touches ▲, ▼, ◀ et ▶ de la télécommande pour choisir une des touches du panneau, puis sur ENTER.
- Selon l'appareil commandé, il est possible que certaines options du panneau de commande D-Net ne soit pas disponibles.
- L'appareil IEEE1394 choisi et ses fonctions peuvent être commandés au moyen des touches correspondantes de la télécommande du téléviseur.
- Ce ne sont pas toutes les fonctions qui sont offertes pour tous les appareils IEEE1394.
- Il est possible d'utiliser des touches directes sur la télécommande (rewind (rembobinage), stop (arrêt), play/pause (lecture/pause), fast forward (avance rapide)) pour contrôler les appareils externes.
- * **Qu'est-ce que EIA-775** : Une norme OSD permettant de contrôler des appareils 1394 à l'aide des fonctions Play (Lecture), Stop (Arrêt), etc.
- * **Qu'est-ce que CEA-931** : Une norme permettant de contrôler les appareils externes IEEE1394 avec la télécommande du téléviseur plutôt qu'avec celle de l'appareil externe. Par exemple, pour lire des DVHS, si vous appuyez sur le bouton Play (Lecture) du téléviseur plutôt que sur celui du DVHS, la commande de lecture sera transmise au DVHA par le biais d'une connexion IEEE 1394.

Conseils de fonctionnement

- 1) Lorsque l'écran passe au programme.
 - Lorsque vous sélectionnez la première touche, la touche TV, dans la liste des appareils, celle-ci permet de passer au programme.
 - Bien que vous ayez choisi un autre appareil dans la liste, si la détection d'un signal vidéo de l'appareil échoue, le message "Échec de la connexion" s'affiche et l'écran passe automatiquement au programme.
 - Lorsque la connexion 1394 à l'appareil sélectionné est coupée, l'écran passe automatiquement au programme. Si vous rebranchez l'appareil, cet appareil sera alors automatiquement sélectionné.
- 2) Les lecteurs de disque dur audio-vidéo, les magnétoscopes numériques et les caméscopes s'arrêtent automatiquement lorsque vous sélectionnez un autre appareil au moment où vous regardez les images d'un des appareils.
- 3) Certains appareils peuvent s'afficher dans la liste des appareils comme "UNCONTROLLABLE" (impossibles à contrôler). Cela se produit lorsque l'appareil ne contient pas l'information appropriée ou qu'il ne peut lire les données.
- 4) Certains appareils peuvent ne pas être reconnus et voir leur connexion 1394 coupée au moment de leur mise hors tension.
- 5) Au moment de brancher un autre téléviseur, le téléviseur pourra afficher le message *Digital TS ou une autre image (seul le RF sera transmis bien que DVHS s'affiche à l'écran, par exemple) sur le téléviseur, selon les caractéristiques techniques de ce dernier.
 - * **Qu'est-ce que Digital TS** : Les téléviseurs numériques compriment les données numériques (vidéo, audio et données) en unités de 188 octets à l'aide de l'algorithme MPEG-2 avant de les transmettre. Digital Transport Stream ou Digital TS est le nom que porte ce mode de transmission des données.
- 6) Lorsqu'ils sont branchés à un autre récepteur TV numérique, certains récepteurs peuvent ne pas figurer dans la liste des appareils à cause de leurs spécifications ou défauts lorsque plusieurs appareils sont connectés. Même si l'appareil figure dans la liste, la connexion vers celui-ci peut échouer. Sinon, en raison de problème STB, le flux de données vidéo pourrait s'arrêter pendant l'enregistrement ou l'enregistrement pourrait ne pas fonctionner. Le cas échéant, vous devez découvrir quel appareil est défectueux en les supprimant un à un.
- 7) Lorsque branché à un lecteur de disque dur audio-vidéo
 - Pour faire tourner le disque d'un lecteur de disque dur audio-vidéo, il peut y avoir un délai.
 - Certains lecteurs peuvent offrir deux lectures ou deux enregistrements simultanément. Le cas échéant, il peut y avoir deux icônes de lecture dans la liste des programmes et deux touches AVHDD dans la liste cible.
 - Si vous copiez un programme provenant de la liste, le programme AVHDD sélectionné apparaît à l'écran et est enregistré au moyen de l'appareil sélectionné dans la liste cible. Même si le programme se termine, l'appareil enregistreur n'arrête pas automatiquement.
 - Certains lecteurs peuvent afficher la mauvaise information de programme selon le cas.
 - Si un lecteur enregistre, quand il est choisi dans la liste des appareils, le programme en cours d'enregistrement est automatiquement lu. (Fonction PVR)
 - Pour pouvoir utiliser le bouton "Go to recording position" (aller en position d'enregistrement), il doit y avoir plus de 30 secondes d'écart entre le temps d'enregistrement et de lecture.
- 8) Lorsque branché à un magnétoscope numérique
 - Certains appareils offrent une fonction de connexion automatique (I-mode). Ces appareils peuvent causer une défectuosité lorsque plusieurs appareils sont branchés.
 - Certains appareils DVHS pourraient ne pas enregistrer de façon appropriée lorsque plusieurs dispositifs sont branchés et que I-mode est le mode sélectionné.
- 9) Lorsque branché à un caméscope
 - Si le caméscope est en mode Tape (ruban) ou Camera (caméra), le panneau de commande sera différent. Si le caméscope coupe son alimentation (mode d'économie d'énergie), celui-ci peut disparaître dans la liste des appareils.

- 10) Lorsque plusieurs appareils sont branchés, certains d'entre eux peuvent apparaître puis disparaître périodiquement dans la liste. Ceci s'explique par le fait que certains appareils peuvent mal fonctionner lorsque plusieurs appareils sont branchés.

Le cas échéant, vous devez découvrir et retirer l'appareil défectueux de la connexion en les supprimant un à un.

- 11) Lorsque plusieurs appareils sont branchés, le temps de sélection d'un appareil particulier pourra être relativement long. Cela se produit lorsqu'un ou plusieurs appareils fonctionnent mal et dégradent la vitesse de connexion 1394.

Dans un tel cas, la connexion vers le flux de données pourrait ne pas fonctionner ou certaines fonctions du AVHDD ou du DVHS pourraient ne pas pouvoir être utilisées. Si cela se produit, vous devez trouver et retirer l'appareil défectueux en débranchant, un à un, tous les appareils.

- 12) Protection contre la copie

- Vous pouvez enregistrer un écran Copy-Free ou Copy-One-Generation.
- Bien que vous ne puissiez pas enregistrer un écran Copy-No-More ni Copy-Never, vous pouvez en voir l'image au moyen d'un autre appareil.
- Si vous changez de chaîne et syntonisez une chaîne 'copy never' (ne jamais copier) pendant l'enregistrement d'une chaîne 'copy free' (copie gratuite), certains appareils pourraient arrêter automatiquement l'enregistrement. Cependant, même si l'émission a pu être enregistrée, vous ne pourrez regarder la chaîne enregistrée en mode 'copy never' (ne jamais copier). Dans un tel cas, l'utilisateur devra arrêter manuellement l'enregistrement.

Renseignements de copie

Message	Descriptions
Copy_free	Copie possible.
No_more_copies	Copie plus possible.
Copy_one_generation	Une copie possible.
Copy_never	Copie plus possible.

- 13) Lorsque plusieurs appareils sont branchés et qu'un appareil fait défaillance pendant la lecture d'un DVHS ou d'un lecteur de disque dur audio-vidéo, l'utilisateur peut noter un mauvais fonctionnement à l'écran.
- 14) Lorsqu'on lit et enregistre un programme simultanément à l'aide d'un lecteur de disque dur audio-vidéo, et que celui-ci est protégé contre la copie, il peut s'avérer impossible de le lire si le lecteur est doté d'une protection contre la copie simultanée.
- 15) Lorsque le AVHDD ou le DVHS est en mode de lecture et que vous appuyez sur le bouton Pause, le message "Pas de signal ou signal faible" pourrait s'afficher sur l'écran du téléviseur plutôt qu'une image fixe car l'appareil ne transmettra aucune donnée vidéo.
- 16) Si plus de 10 appareils IEEE 1394 ont été branchés, cela pourrait entraîner une utilisation en situation anormale.
- Le bouton "Yes" (oui) et la fonction "Play" (lecture) pourraient ne pas fonctionner de façon appropriée si vous tentez de lire une émission après l'avoir enregistrée.
 - Le bouton "Yes" (oui) et les fonctions "Play", "Record" et "Copy" (lecture, enregistrement et copie) ne fonctionneront pas de façon appropriée.
 - Débrancher tout appareil ne fonctionnant pas de façon appropriée, puis essayer de nouveau.

Conseils d'enregistrement

- 1) Enregistrement à l'aide de la liste cible tout en regardant le programme enregistré à l'écran.
 - Vérifiez si les appareils AVHDD et DVHS sont branchés.
 - Sélectionnez une source à enregistrer et appuyez sur la touche Target.
 - Sélectionnez un appareil à enregistrer dans la liste cible.
- 2) Enregistrement d'un programme dans la liste d'un lecteur de disque dur audio-vidéo au moyen d'un autre appareil.
 - Sélectionnez un programme AVHDD à enregistrer dans la liste des programmes, puis appuyez sur Copy.
 - Sélectionnez l'appareil cible dans la liste cible.

REMARQUES

- *Dans ce cas, le programme choisi est automatiquement lu et affiché à l'écran du téléviseur, et l'appareil cible commence automatiquement l'enregistrement.*
- *Utiliser le mode manuel ou la télécommande d'un appareil pour contrôler un autre dispositif pourrait entraîner une défectuosité lorsque vous tentez de contrôler cet appareil par le biais du téléviseur. Au moment de copier une émission, l'enregistrement ne s'arrêtera pas automatiquement à la fin de l'émission.*
- *Bien que, malgré la protection contre la copie, vous puissiez enregistrer à l'aide d'appareils branchés, vous pourriez ne pas pouvoir visionner cet enregistrement car l'image pourrait être déformée.*
- *Lorsque vous enregistrez un programme haute définition sur le câble ou à partir d'un satellite, il se peut que l'enregistrement des programmes de certains canaux soit impossible si le programme dépasse la limite permise d'appareils d'enregistrement, comme le D-VHS.*
- *Si un enregistrement est en cours et qu'une autre commande est entrée pendant que le message "Enregistrement..." de D-Net est affiché, l'enregistrement peut échouer.*

Conseils pour l'arrêt d'un enregistrement

- 1) En règle générale, il est possible d'estimer instantanément le temps d'enregistrement de l'appareil enregistreur à l'aide de la liste cible. Si vous sélectionnez un appareil que vous voulez arrêter, un message vous demande si vous désirez réellement arrêter l'enregistrement.
- 2) Pour les DVHS. Si vous sélectionnez un DVHS dans la liste des appareils, un message vous demande si vous désirez réellement arrêter l'enregistrement.
- 3) Pour un AVHDD, si le programme en cours d'enregistrement est choisi, vous pouvez arrêter l'enregistrement au moyen de la touche d'arrêt d'enregistrement.

REMARQUE

- *La commande d'un appareil par le biais d'un autre appareil ou d'une opération manuelle peut causer une défectuosité lorsqu'il s'agit de commander un appareil par l'intermédiaire du téléviseur.*

Dépannage (D-Net)

Problème	Solution possible
Un message indique que l'appareil est UNCONTROLLABLE	<p>Seuls les téléviseurs numériques, les récepteurs TV numériques, les lecteurs de disque dur audio-vidéo, les magnétoscopes numériques et les caméscopes IEEE1394 peuvent être commandés.</p> <p>Les autres appareils porteront la mention "UNCONTROLLABLE" dans la liste. Certains appareils pris en charge peuvent faire afficher le même message, mais cela est causé par une erreur d'initialisation.</p> <p>→ Si un appareil pris en charge porte la mention "UNCONTROLLABLE", branchez à nouveau le câble 1394.</p> <p>Si cela ne fonctionne pas, l'information relative à l'appareil est illisible à cause d'une erreur interne.</p>
Un appareil connecté ne figure pas dans la liste des appareils.	<p>Un appareil ayant eu un problème d'initialisation pourrait mal fonctionner et modifier le fonctionnement des autres appareils branchés. D'autres appareils pourraient ne pas être affichés dans la liste.</p> <p>→ Débranchez et branchez à nouveau le câble 1394.</p> <p>→ Éliminez tout appareil dont la compatibilité est douteuse lorsque plusieurs appareils sont branchés.</p>
Le message "Check the connection with IEEE 1394 cable. (Vérifiez la connexion avec le câble IEEE 1394)" s'affiche.	<p>Ce message s'affiche quand l'appareil ou le câble 1394 présente un problème.</p> <p>L'initialisation peut échouer lorsque plusieurs appareils sont branchés étant donné les limites de certains d'entre eux.</p> <p>→ Assurez-vous que le câble 1394 effectue une boucle, puis branchez-le à nouveau.</p> <p>Vérifiez que les câbles sont bien branchés à tous les appareils branchés.</p> <p>Ce message peut s'afficher à cause d'une erreur de fonctionnement du port 1394 d'un appareil particulier.</p>
Le message "Connection is failed. Exceeds the limit of 1394 network connection. (Connexion interrompue. Dépasse la limite de la connexion réseau 1394)" s'affiche.	<p>Le nombre de connexions d'écran prises en charge par IEEE1394 est limité. Ce message s'affiche lorsque la limite a été dépassée.</p> <p>→ Arrêtez les opérations inutiles, comme la lecture, l'enregistrement, etc., et essayez de nouveau.</p> <p>Désactivez la fonction de connexion à l'écran (I-mode) des appareils DVHS, puis ressayer.</p> <p>Si un caméscope est branché et qu'il n'est pas en cours d'utilisation, mettez-le hors tension ou débranchez-le du réseau 1394.</p>

Suite...

Utilisation de D-Net

Problème

Le message "Connection is failed. 1394 network speed is not compatible. (Connexion interrompue. Vitesse de réseau 1394 non compatible.)" s'affiche.

Solution possible

Ce message s'affiche lorsque la vitesse de connexion de l'appareil branché et l'appareil sélectionné dans la liste cible sont différents lorsque vous copiez les données.

→ Branchez un appareil à basse vitesse entre les deux appareils. (Voir la figure.)

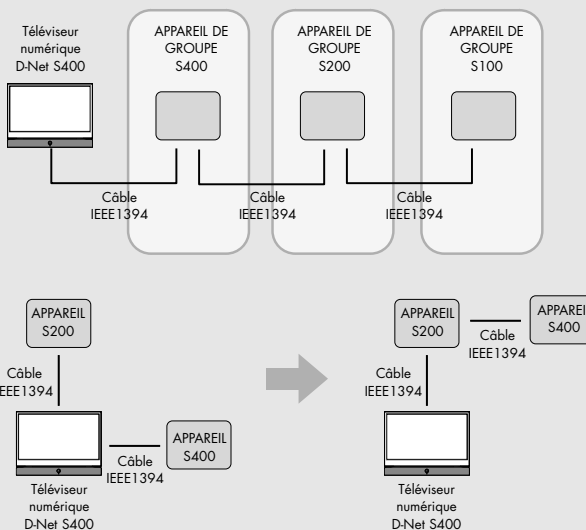

※ Un appareil 1394 possède une vitesse de connexion maximale indiquée à proximité d'un connecteur IEEE1394, soit S100, S200 ou S400. Plus le nombre est élevé, plus la vitesse de connexion maximale est rapide. Ce téléviseur comporte une vitesse de connexion maximale de S400.

Le message "This device is occupied by another device. (L'appareil est occupé par un autre appareil)" s'affiche.

Ce message s'affiche lorsque vous tentez d'enregistrer avec un appareil, qui exécute actuellement un enregistrement manuel ou commandé par un autre appareil, par l'intermédiaire du téléviseur.

→ Arrêtez l'appareil enregistreur et essayez.

Le message "Authentication is failed (L'authentification a échoué)" s'affiche.

Vérifiez si l'appareil branché prend en charge le protocole DTCP.

Le message "Recording is prevented. (Enregistrement empêché.)" s'affiche.

Ce message s'affiche lorsqu'on tente de copier du contenu protégé.

Bien que le caméscope DV figure dans la liste des appareils, aucune image n'est affichée lorsqu'on le sélectionne.

Bien qu'un caméscope compatible avec le format DV figure dans la liste des appareils, vous ne pouvez pas visualiser un vidéo à partir d'un caméscope même si vous choisissez ce dernier comme source d'entrée, car le téléviseur ne prend en charge que le format MPEG.

Suite...

Problème	Solution possible
Aucune image à l'écran après avoir sélectionné un appareil.	Vérifiez si le mode en cours pour la télévision numérique ou le récepteur TV numérique est réglé par erreur aux signaux analogiques. Dans le cas d'un lecteur de disque dur audio-vidéo, vérifiez si le contenu lu parvient jusqu'à la fin. (Choisissez de nouveau l'élément dans la liste.) Dans le cas d'un magnétoscope numérique, vérifiez si une bande magnétoscopique est utilisée. Si le caméscope est compatible avec le format DV, aucune image ne sera afficher à l'écran.
Le message "Initializing D-Net (Initialisation de D-Net)" s'affiche.	Ce message s'affiche lorsque la fonction D-Net est en cours d'initialisation. Attendez un instant, puis essayez de lancer la fonction D-Net.
Le message "Exceeds the limit of device numbers. (Dépasse le nombre limite d'appareils)" s'affiche.	Ce message s'affiche lorsque le nombre d'appareils D-Net branchés est supérieur à 10. Essayez après avoir débranché les appareils inutiles.
Le message "Recordable device is not connected (Appareil inscriptible non connecté)" s'affiche.	Ce message s'affiche lorsque l'appareil inscriptible n'est pas relié au réseau lorsque vous tentez d'effectuer un enregistrement à l'aide d'un dispositif D-Net. Essayez après avoir connecté un appareil inscriptible (magnétoscope numérique, lecteur de disque dur audio-vidéo).
Le message "Not available while recording (Non disponible pendant l'enregistrement)" s'affiche.	Ce message s'affiche pour vous aviser que vous ne pouvez pas changer les canaux ni la source d'entrée à l'aide de la télécommande, car un enregistrement est en cours avec D-Net. Essayez après avoir arrêté l'enregistrement en cours par le biais de D-Net.
Le message "The connected device is unavailable to perform this function for temporary problems. (Appareil incapable d'exécuter cette fonction à cause de problèmes temporaires)" s'affiche.	Ce message s'affiche lorsque la fonction sélectionnée n'est pas prise en charge par l'appareil ou que ce dernier n'est pas en mesure d'exécuter la fonction sélectionnée. La plupart des récepteurs TV numériques, des téléviseurs numériques et des caméscopes ne prennent pas en charge la commande de mise sous tension/hors tension. Ce message peut s'afficher lorsque vous lancez la commande de mise sous tension pour ces appareils. Ce message s'affiche également lorsque la commande est prise en charge, mais que l'appareil ne peut suivre la commande. Essayez après avoir vérifié le mode en cours de l'appareil.
D-Net ne peut enregistrer d'image provenant des canaux analogiques transmis par l'équipement externe branché.	Ce message s'affiche lorsque l'utilisateur appuie sur le bouton RECORD (enregistrement) en mode analogique. D-Net n'enregistre que des données numériques.
Le message "Not available format is selected. (Format non disponible choisi)" s'affiche.	Ce message s'affiche lorsque l'appareil sélectionné ne prend pas en charge le format MPEG. Actuellement, D-Net ne prend en charge que le format MPEG TS.

Suite...

Utilisation de D-Net

Problème	Solution possible
Appareil non disponible pour D-Net.	Ce message s'affiche si vous avez branché un appareil ou du matériel 1394 autre qu'un appareil compatible (magnétoscope numérique, téléviseur numérique, récepteur TV numérique, lecteur de disque dur audio-vidéo, caméscope) ou si l'appareil connecté ne prend pas en charge l'AVC définie dans les spécifications 1394, même si celui-ci est compatible, au moment de sa sélection.
Échec de la connexion. Vérifiez si le câble 1394 est branché.	Ce message s'affiche en cas de problème de connexion lorsque vous essayez d'utiliser un appareil D-Net.
Initialisation...	Ce message s'affiche si le lecteur de disque dur audio-vidéo est en cours de démarrage au moment où l'on tente d'utiliser le lecteur.
Veuillez attendre. Un appareil inscriptible est en attente.	Ce message s'affiche si l'appareil enregistreur est mis hors tension lorsqu'on tente un enregistrement à l'aide d'un appareil D-Net. Veuillez attendre un moment afin qu'il soit sous tension.
Échec de la connexion. L'appareil ne répond pas.	Ce message s'affiche en cas de problème de connexion lorsque vous essayez d'utiliser un appareil D-Net. Ce message s'affiche lorsque la réponse du composant de l'appareil présente une défektivité ou qu'elle est incorrecte.
Plus d'espace sur le disque.	Ce message s'affiche si le lecteur de disque dur audio-vidéo n'a plus d'espace pour enregistrer.
Le message ERREUR D-NET s'affiche.	Bien que vous ayez branché des dispositifs externes selon les procédures décrites dans le guide pour utiliser la fonction D-Net, le message ERREUR D-NET peut s'afficher. Le cas échéant, vérifiez pour voir si les prises sont endommagées.



Écran d'ordinateur



Écran d'ordinateur

Utilisation du téléviseur comme écran d'ordinateur

Branchement de votre ordinateur sur le téléviseur

L'illustration qui suit présente le panneau de connexion standard. La configuration du panneau arrière de certains téléviseurs peut être différente.

Brancher d'un ordinateur (D-Sub à 15 broches) au téléviseur

1 À l'aide d'un câble PC, reliez la prise de sortie PC de l'ordinateur et la prise d'entrée RGB (PC IN) du téléviseur.

2 À l'aide d'un câble audio, reliez la prise audio de l'ordinateur et la prise d'entrée audio (PC AUDIO IN) du téléviseur.

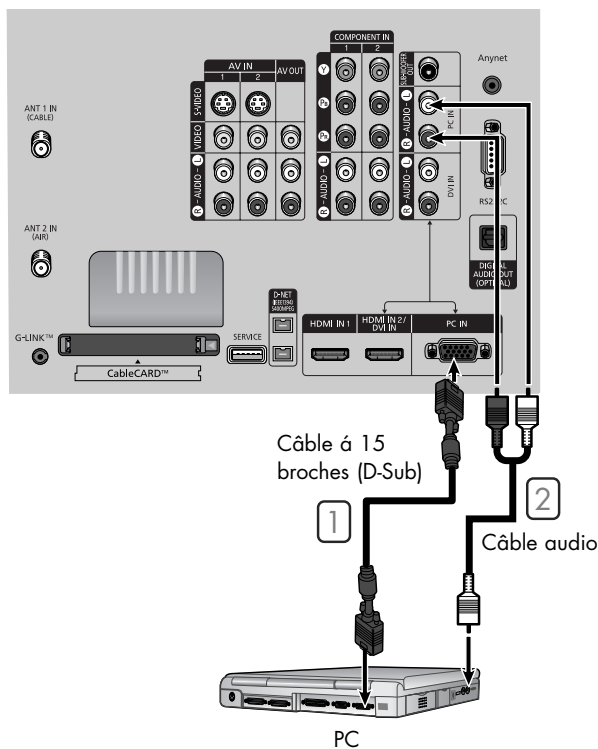

Configuration du logiciel pour ordinateur (Windows seulement)

Les paramètres d'affichage de Windows pour un ordinateur standard sont indiqués ci-dessous. Cependant, les paramètres réels de l'ordinateur peuvent différer en fonction de la version de Windows et de la carte graphique utilisée. Même si l'affichage diffère, les paramètres de base s'appliquent dans la grande majorité des cas. Sinon, contactez le fabricant de l'ordinateur ou votre détaillant Samsung.

1. Cliquez à droite sur le bureau de Windows puis sur Propriétés. La boîte de dialogue Affichage s'ouvrira.



2 Cliquez sur Paramètres, puis sur Affichage en ce qui concerne la table des modes d'affichage. Vous n'avez pas à modifier les paramètres des couleurs.

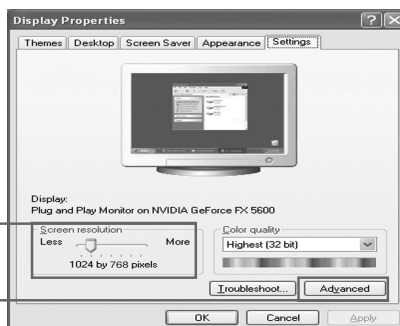

3 Cliquez ensuite sur Avancé. Une nouvelle boîte de dialogue s'ouvrira alors.

4 Cliquez sur l'onglet Écran, puis choisissez la Fréquence d'actualisation du moniteur liée à la table des modes d'affichage. Si possible, réglez individuellement les fréquences verticale et horizontale plutôt que de régler la fréquence d'actualisation du moniteur.

2

3

5 Appuyez sur le bouton OK, fermez la fenêtre, puis appuyez de nouveau sur le bouton OK de la fenêtre des propriétés d'affichage. Un redémarrage automatique pourra alors se produire.

6 Fermez l'ordinateur et branchez-le au téléviseur.
* Les écrans qui s'afficheront sur votre ordinateur pourraient sembler différents, selon la version de Windows et du type d'ordinateur utilisé.

* Lorsque vous utilisez votre téléviseur comme écran d'ordinateur, il prend en charge jusqu'à 32 bits de couleur.

* Dans ce cas, l'affichage sur le téléviseur pourrait sembler différent, selon la version particulière de Windows ou du fabricant de l'ordinateur.

* Lorsque vous branchez un ordinateur, vous devez le configurer en fonction des paramètres d'affichage acceptés par le téléviseur. Sinon, le message Out of input range (Synchro d'entrée hors limite) s'affichera.

4

5



Suite...

Écran d'ordinateur

Liste de contrôle avant le branchement d'un ordinateur

- Régler la configuration d'affichage de l'ordinateur selon la résolution et les valeurs de fréquence acceptées par le téléviseur.
- Veuillez lire le guide de l'utilisateur fourni avec l'ordinateur (carte graphique et carte son).
- N'alimenter aucun des appareils tant que tous les branchements n'ont pas été effectués. Alimenter un appareil pendant l'étape de branchement pourrait l'endommager.
- Vérifiez les types de bornes de la carte graphique de l'ordinateur.

Réglage du mode d'affichage afin qu'il soit compatible avec votre téléviseur

Mode	Résolution	Fréquence verticale [Hz]	Fréquence horizontale [KHz]	Polarité verticale	Polarité horizontale
IBM	640 x 350	70.086	31.469	N	P
	720 x 400	70.087	31.469	P	N
VESA	640 x 480	59.940	31.469	N	N
		72.809	37.861	N	N
	800 x 600	75.000	37.500	N	N
		56.250	35.156	P/N	P/N
		60.317	37.897	P	P
		72.188	48.077	P	P
	1024 x 768	75.000	46.875	P	P
		60.004	48.363	N	N
		70.069	56.476	N	N
	1280 x 1024	75.029	60.023	P	P
		60.020	63.981	P	P
	1920 x 1080	75.025	79.976	P	P
		59.988	66.647	N	P

REMARQUES

- Les tables des modes sont conformes aux règlements d'IBM/VESA et sont conçues en fonction des normes d'entrée analogique.
- La résolution optimale est 1920 x 1080 @ 60Hz.
- Le réglage optimal pour chaque mode est une fréquence verticale de 60 Hz.
- Des résolutions autres que les résolutions indiquées ci-dessus ne sont pas prises en charge en mode PC.
- Bien que le menu OSD puisse trembler lorsque vous sélectionnez une entrée PC de 1920 x 1080, cela n'est pas un défaut. Vous devez donc continuer à utiliser l'unité comme à l'habitude.

Réglage de la qualité de l'image

La fonction de réglage de la qualité de l'image supprime ou réduit les parasites. Si la syntonisation précise ne suffit pas à supprimer les parasites, réglez la fréquence le mieux possible puis recommencez la syntonisation précise. Une fois les parasites réduits, reprenez le réglage de l'image de façon à bien centrer celle-ci sur l'écran.



REMARQUE

- L'utilisation de cette fonction peut modifier la largeur de l'image. Au besoin, régler la position au centre.

1 Appuyez sur la touche SOURCE pour sélectionner "PC".

2 Appuyez sur la touche MENU.
Appuyez sur la touche ▲ ou ▼ pour sélectionner "Configuration", puis appuyez sur la touche ENTER.



3 Appuyez sur la touche ▲ ou ▼ pour sélectionner "PC", puis appuyez sur la touche ENTER.

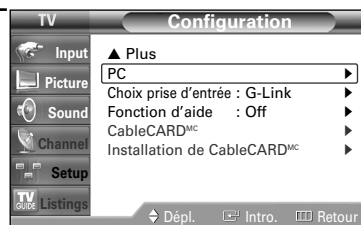

4 Appuyez sur le bouton ENTER pour sélectionner "Verrouiller l'image", puis appuyez sur le bouton ENTER.

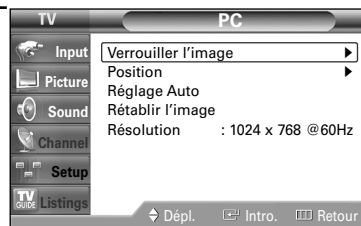

5 Appuyez sur le bouton ▲ ou ▼ pour sélectionner "Grain" ou "Affiné", puis appuyez sur le bouton ENTER.

- Vous pouvez aussi sélectionner ces options (Grain ou Affiné) en appuyant sur le bouton ▲ ou ▼.

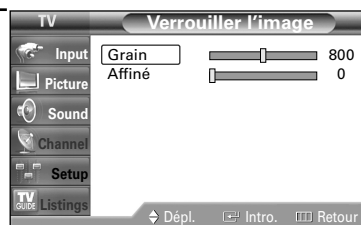

6 Appuyez sur le bouton ◀ ou ▶ pour supprimer les parasites.

Appuyez sur la touche EXIT pour fermer le menu.

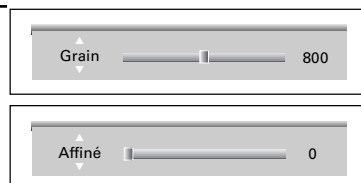

Écran d'ordinateur

Déplacement de l'image

Après avoir branché l'ordinateur sur le téléviseur, si nécessaire vous pouvez régler la position de l'image.



1 Appuyez sur la touche SOURCE pour sélectionner "PC".

2 Appuyez sur la touche MENU.
Appuyez sur la touche ▲ ou ▼ pour sélectionner "Configuration", puis appuyez sur la touche ENTER.



3 Appuyez sur la touche ▲ ou ▼ pour sélectionner "PC", puis appuyez sur la touche ENTER.

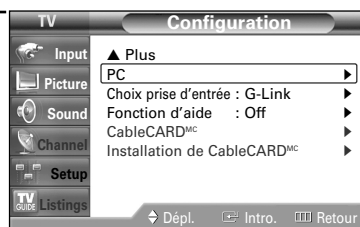

4 Appuyez sur la touche ▲ ou ▼ pour sélectionner "Position", puis appuyez sur la touche ENTER.

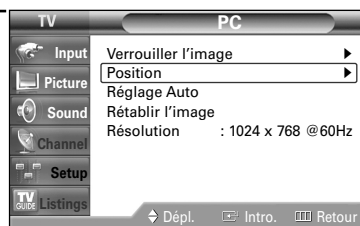

5 Réglez la position de l'image à l'aide de la touche ▲/▼/◀/▶.

Appuyez sur la touche EXIT pour fermer le menu.

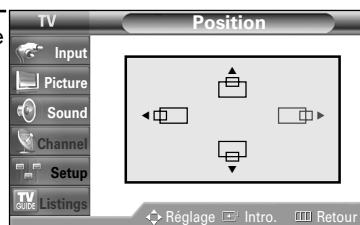

Réglage automatique de la qualité et de la position de l'image

Cette fonction règle automatiquement l'écran du téléviseur en fonction du signal vidéo reçu. Les réglages fin et rapide ainsi que la position de l'image sont ajustés automatiquement.



1 Appuyez sur la touche SOURCE pour sélectionner "PC".

2 Appuyez sur MENU. Appuyez sur la touche ▲ ou ▼ pour sélectionner "Configuration", puis appuyez sur la touche ENTER.



3 Appuyez sur la touche ▲ ou ▼ pour sélectionner "PC", puis appuyez sur la touche ENTER.

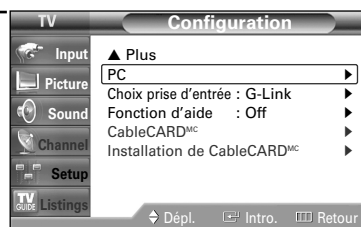

4 Appuyez sur la touche ▲ ou ▼ pour sélectionner "Réglage Auto", puis appuyez sur la touche ENTER.

La qualité et la position de l'image s'ajustent automatiquement et l'image originale revient après quelques secondes.

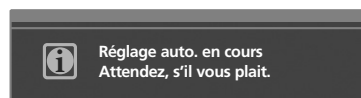
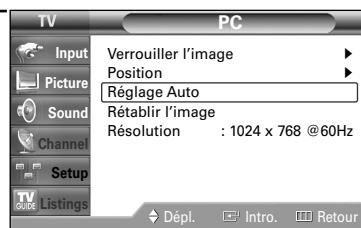

Appuyez sur la touche EXIT pour fermer le menu.

Redimensionnement de l'image (mode PC)

Vous pouvez sélectionner le format d'image que vous préférez.



1 Appuyez sur la touche SOURCE pour sélectionner "PC".

2 Appuyez sur la touche MENU.
Appuyez sur la touche ▲ ou ▼ pour sélectionner "Image", puis appuyez sur la touche ENTER.
Appuyez sur la touche ▲ ou ▼ pour sélectionner "Format", puis appuyez sur la touche ENTER.

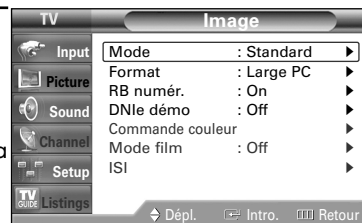

3 Appuyez sur la touche ◀ ou ▶ pour sélectionner le format que vous préférez, puis appuyez sur la touche ENTER.

Appuyez sur la touche EXIT pour fermer le menu.

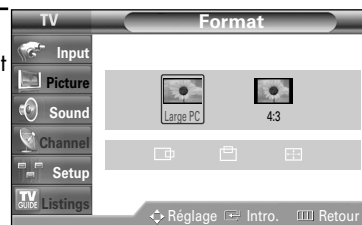

REMARQUES

- "4:3" : Affiche l'image telle qu'elle est reçue, sans changer le format du signal d'entrée.
- "Large PC" : Cadre l'image à 92 % de l'écran du téléviseur, sans égard au format du signal d'entrée. Pour régler la position (⏪, ⏩) et la taille (⏴, ⏵) de l'image, appuyez sur la touche ▲/▼/◀/▶.

Autre méthode

Appuyez plusieurs fois sur la touche P.SIZE de la télécommande pour changer le format de l'image.

Affichage de la résolution actuelle

Vous pouvez obtenir l'information sur la résolution de votre ordinateur.

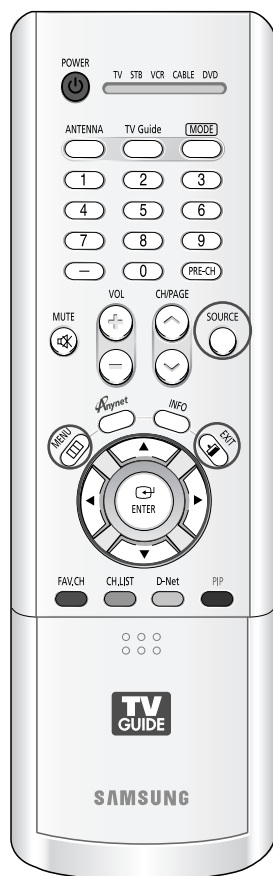

1 Appuyez sur le bouton SOURCE pour sélectionner le mode "PC".

2 Appuyez sur le bouton MENU.
Appuyez sur le bouton ▲ ou ▼ pour sélectionner "Configuration", puis appuyez sur le bouton ENTER.



3 Appuyez sur le bouton ▲ ou ▼ pour sélectionner "PC", puis appuyez sur le bouton ENTER.

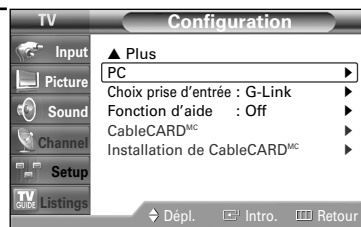

L'information sur la résolution sera affichée à l'écran.

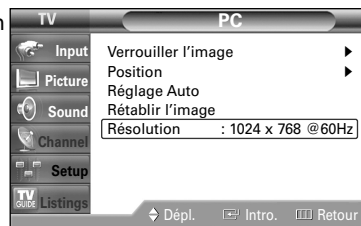

REMARQUE

- Pour changer la résolution, reportez-vous aux pages 129 et 130.

Initialisation des réglages de l'image

Vous pouvez ramener tous les réglages d'image aux valeurs réglées à l'usine.



1 Appuyez sur la touche SOURCE pour sélectionner "PC".

2 Appuyez sur la touche MENU.
Appuyez sur la touche ▲ ou ▼ pour sélectionner "Configuration", puis appuyez sur la touche ENTER.



3 Appuyez sur la touche ▲ ou ▼ pour sélectionner "PC", puis appuyez sur la touche ENTER.

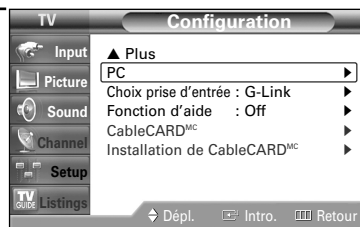

4 Appuyez sur la touche ▲ ou ▼ pour sélectionner "Rétablir l'image", puis appuyez sur la touche ENTER.
Tous les réglages d'image reviennent aux réglages d'usine.

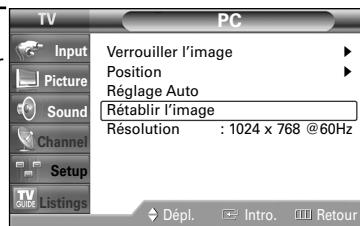

Appuyez sur la touche EXIT pour fermer le menu.

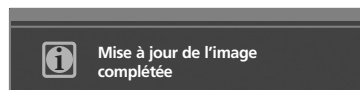



Annexe



Remplacement de la lampe

- **Pourquoi remplacer la lampe?**

La lampe de téléviseur à projection a une durée utile limitée. Pour préserver la qualité de l'image, il faut remplacer la lampe régulièrement. Une fois la lampe remplacée, l'écran redeviendra aussi brillant et précis qu'un neuf.

- **Quand faut-il remplacer la lampe?**

La lampe doit être remplacée quand l'écran devient plus foncé, moins précis ou quand les trois voyants à l'avant du téléviseur (MINUTERIE, LAMPE et TEMPÉRATURE) clignotent.

- **Vérifications à faire avant de remplacer la lampe**

1. La lampe de rechange doit avoir le même numéro de code et être du même type que la lampe à remplacer.
2. Le type de la lampe est indiqué sur le côté du téléviseur. Il est aussi indiqué sur le boîtier de la lampe.
3. Après avoir vérifié le numéro de code de la lampe, transmettez celui-ci au magasin où vous avez acheté le téléviseur ou à un centre de service Samsung.

- **Attention**

1. Utilisez une lampe portant le numéro de code indiqué afin de ne pas endommager le téléviseur.
2. Éteignez le téléviseur et attendez trente minutes avant de remplacer la lampe afin de la laisser refroidir.
3. Évitez de toucher à la partie de la lampe qui est en verre avec la main nue ou d'insérer un objet étranger à l'intérieur du boîtier car vous pourriez réduire la qualité de l'image, subir un choc électrique ou déclencher un incendie.
4. Évitez de mettre la lampe usagée près d'objets inflammables ou de la laisser à la portée des enfants.
5. Assurez-vous de brancher ce téléviseur directement dans une prise c.a. murale. Si le téléviseur est branché dans un câblesélecteur ou une autre source, il ne pourra refroidir de façon appropriée.

- Pour remplacer la lampe, vous aurez besoin d'un tournevis de 15 cm (5,91 po) et d'une paire de gants.

1 Débranchez le téléviseur et retirez la vis avec le tournevis.



2 Enlevez le boîtier de la lampe.



3 Retirez les vis qui retiennent la lampe avec un tournevis.

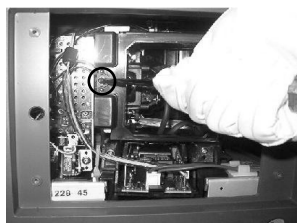

4 Saisissez la poignée et tirez pour séparer la lampe du moteur.



5 Pour réinstaller la lampe, procédez de façon inverse.

REMARQUES

- Utilisez une lampe de rechange de même modèle.
- Après avoir remplacé la lampe, alignez le boîtier de la lampe avec la rainure puis serrez la vis.
- Si le boîtier de la lampe n'est pas fermé correctement, le circuit de protection s'active et le téléviseur refuse de s'allumer.

Dépannage

Le tableau ci-dessous dresse la liste des problèmes courants et suggère des solutions. Si aucun de ces conseils ne permet de corriger le problème, contactez un centre de service Samsung autorisé.

Problème	Solution possible
Image de mauvaise qualité.	Essayez une autre chaîne. Réorientez l'antenne. Vérifiez les connexions de tous les câbles.
Son de mauvaise qualité.	Essayez une autre chaîne. Réorientez l'antenne.
Pas d'image ni de son.	Essayez une autre chaîne. Appuyez sur la touche SOURCE. Vérifiez si le téléviseur est branché. Vérifiez les connexions d'antenne. Vérifiez si la sourdine est désactivée.
Pas de couleur ou couleurs et teintes faussées.	Vérifiez si l'émission est diffusée en couleur. Modifiez les réglages de l'image.
Défilement vertical de l'image.	Réorientez l'antenne. Vérifiez les connexions de tous les câbles. Si vous utilisez un magnétoscope, vérifiez l'alignement des têtes de lecture.
Fonctionnement anormal du téléviseur.	Débranchez le téléviseur pendant 30 secondes, rebranchez-le et rallumez-le.
La télécommande ne commande pas le téléviseur.	Appuyez sur la touche MODE pour mettre la télécommande en mode TV. Vérifiez s'il y a des piles dans la télécommande.
Le téléviseur ne s'allume pas.	Vérifiez si la prise électrique fonctionne. Vérifiez si le téléviseur est branché. Vérifiez s'il y a des piles dans la télécommande.
Problème d'écran en diffusion numérique.	Vérifiez la puissance du signal numérique et l'entrée de l'antenne.
Un son de type "cliquetis" se fait entendre à répétition, en mode Veille.	Un son se fait entendre lorsque les modes Air et Câble sont réglés à "Oui" dans l'écran de configuration du TV Guide On Screen ^{MC} . Le son se fait entendre lorsque le téléviseur tente de recevoir les données du TV Guide On Screen ^{MC} en mode Veille et cela n'est pas un défaut. Configurer le réglage Antenne (Air)/Câble selon le statut de connexion indiqué dans l'écran de configuration du TV Guide On Screen ^{MC} .

Suite...

Problème	Solution possible
La qualité visuelle du 1080p semble la même que pour les autres résolutions de télévision numérique.	Ce téléviseur reçoit un signal d'entrée qu'il convertit en 1080p par traitement du signal. Bien que la résolution de ce téléviseur soit de 1920 x 1080, une résolution du signal d'entrée de 1080p permettra d'obtenir une qualité visuelle supérieure et plus nette que celle d'un téléviseur conventionnel.
Je veux avoir l'image la plus claire possible avec une résolution 1080p.	La meilleure qualité visuelle est offerte par un signal d'entrée 1080p. → Pour obtenir la meilleure qualité visuelle offerte par la résolution 1080p, branchez un ordinateur ayant une sortie graphique WUXGA (1920 x 1080).
Les qualités visuelles des chaînes numériques varient.	Les qualités visuelles des chaînes numériques peuvent varier selon la méthode de production utilisée à l'origine (analogique ou numérique). → La chaîne est classée en fonction de l'information affichée au moment du passage d'une chaîne à l'autre. → Si, à l'origine, l'émission a été tournée en numérique, cela permettra d'obtenir une émission de plus grande qualité visuelle. → Si l'émission a été tournée en analogique : l'émission numérique affichée à l'écran sera donc une émission analogique ayant été convertie. La qualité visuelle est de calibre SD.
Bien que l'indicateur indique une émission en haute définition, la qualité de l'image n'est pas satisfaisante.	L'indicateur HD qui s'affiche au moment de sintoniser une chaîne ou lorsque vous appuyez sur le bouton Info de la télécommande signifie simplement que la chaîne sélectionnée est diffusée en numérique. Si la station convertit un signal analogique en un signal numérique pour ensuite le diffuser, la qualité de l'image obtenue pourrait donc ne pas être parfaite. (ne s'applique qu'aux modèles avec récepteur intégré seulement).

- L'affichage des téléviseurs à DLP est composé d'un grand nombre de petits points lumineux appelés pixels. À l'occasion, ces pixels peuvent devenir visibles à l'écran.

Nettoyage et entretien du téléviseur

Si vous l'entretenez bien, votre téléviseur vous donnera satisfaction pendant de nombreuses années. Suivez ces instructions pour obtenir des performances optimales avec votre téléviseur.

Installation

- N'installez pas le téléviseur dans un endroit excessivement chaud, froid, humide ou poussiéreux.
- N'installez pas le téléviseur près d'appareils à moteur électrique car ceux-ci peuvent générer des champs électromagnétiques causant des interférences.
- N'obstruez pas les orifices d'aération et évitez d'installer le téléviseur sur une surface non rigide comme du tissu ou du papier.
- Installez le téléviseur à la verticale uniquement.

Liquides

- Ne manipulez pas de liquides près ou au-dessus du téléviseur. Tout liquide renversé sur l'appareil pourrait causer de graves dommages.

Boîtier

- N'ouvrez jamais le téléviseur et évitez de toucher aux pièces internes.
- Nettoyez le téléviseur avec un chiffon propre et sec. N'utilisez jamais de l'eau, des nettoyeurs liquides, des cires ou des produits chimiques.
- Ne déposez pas d'objets lourds sur le dessus du téléviseur.
- Ce téléviseur à DLP projette l'image sur un grand écran au moyen d'un système optique. Ne déposez le téléviseur face contre le sol, car des matières étrangères pourraient s'insinuer à l'intérieur du téléviseur et l'endommager.

Température

- Si vous transférez rapidement le téléviseur d'un endroit froid à un endroit chaud, débranchez-le et attendez au moins deux heures avant de l'utiliser pour permettre l'évaporation de la condensation.

Utilisation du téléviseur à l'étranger

Si vous prévoyez utiliser le téléviseur dans un pays autre que celui où vous l'avez acheté, informez-vous du système de télédiffusion qui y est en vigueur. Un téléviseur conçu pour un système donné pourrait ne pas fonctionner correctement avec un autre système en raison des différences de fréquences des chaînes.

Fiche technique

Modèle	HL-R5078W	HL-R5678W	HL-R6178W	HL-R7178W
Tension	AC 110 - 120V~	AC 110 - 120V~	AC 110 - 120V~	AC 110 - 120V~
Fréquence de fonctionnement	60Hz	60Hz	60Hz	60Hz
Consommation	230 watts	230 watts	230 watts	230 watts
Dimensions (L x P x H)	46.54 x 13.98 x 34.24 inches 1182 x 355 x 869.7 mm	52.36 x 15.30 x 37.86 inches 1330 x 388.5 x 961.7 mm	56.93 x 18.37 x 41.59 inches 1446 x 466.5 x 1056.5 mm	65.79 x 20.43 x 46.81 inches 1671 x 519 x 1189 mm
Poids	34.3 Kg / 75.62 lbs	38.5 Kg / 84.77 lbs	45 Kg / 99.21 lbs	52.9 Kg / 116.6 lbs

