



DLPTV  DLPTV



MODE D'EMPLOI
HL-P4663W/HL-P5063W/HL-P5663W/HL-P6163W

Table des matières

Votre nouveau téléviseur grand écran	6
Remplacement de la lampe	6
Liste des caractéristiques	8
Accessoires	8
Touches du tableau latéral.....	9
Prises du panneau latéral.....	9
Voyants du panneau avant.....	10
Prises du panneau arrière	11
Télécommande.....	12
Insertion des piles dans la télécommande	13
Branchements	16
Branchement des antennes VHF et UHF	16
Antenne de 300 ohms à deux conducteurs plats.....	16
Antenne de 75 ohms à conducteur rond.....	16
Antennes VHF et UHF séparées	17
Branchement du service de câblodistribution et du magnétoscope	18
Service de câblodistribution sans câblosélecteur	18
Service de câblodistribution avec câblosélecteur qui débrouille toutes les chaînes ..	18
Branchement d'un convertisseur de câblodistribution	19
Branchement d'un convertisseur de câblodistribution et d'un magnétoscope....	19
Branchement d'un caméscope	20
Branchement d'un lecteur de DVD.....	21
Branchement dans les entrées Y,Pb,Pr	21
Branchement dans les prises audio et vidéo	21
Branchement d'un décodeur de télévision numérique	22
Branchement dans les entrées Y,Pb,Pr	22
Branchement dans l'entrée d'interface vidéo numérique (DVI; Digital Visual Interface)	22
Branchement dans R,G,B	23
Branchement dans une interface HDMI (High Definition Multimedia Interface) ...	23
Fonctionnement	26
Mise sous tension/hors tension du téléviseur	26
Affichage des menus et des paramètres.....	26
Sélection de la langue d'affichage des menus	27
Sélection de l'entrée d'antenne.....	27
Mémorisation des chaînes.....	28
Ajout et suppression de chaînes.....	29
Changement de la chaîne	30
Sélection de vos chaînes favorites	31
Balayage des chaînes.....	32
Identification des chaînes	33
Paramètres vidéo	34
Paramètres audio	36
Réglage de l'horloge	38
Programmation de la minuterie	39
Utilisation d'une source de diffusion externe.....	41
Attribution de noms au mode d'entrée externe.....	42
Arrêt sur image.....	43
Touches VCR/DVD de la télécommande	43

Fonctions spéciales	46
Personnalisation de la télécommande	46
Codes de programmation de la télécommande	47
Syntonisation précise des chaînes	48
Amplificateur à faible bruit (LNA; Low Noise Amplifier).....	49
Sélection de la tonalité	50
Redimensionnement de l'affichage	51
Réduction numérique des bruits.....	52
Technologie DNleMD (Digital Natural Image engine) DNle™	53
Réglage du mode MCC (My Control Color)	54
Réglage du mode film	56
Affichage de l'image sur image.....	57
Activation de l'image sur image	57
Sélection d'une source externe	58
Permutation de l'image principale et de l'image secondaire.....	59
Redimensionnement de l'image secondaire	60
Déplacement de l'image secondaire.....	61
Changement de la chaîne de l'image secondaire	62
Sélection de la source audio	63
Configuration de la fonction SRS TSXT	64
Sélection d'une piste audio MTS (Multi-Channel Sound).....	65
Volume automatique	66
Branchement de haut-parleurs externes	67
Fonction de contrôle parental (puce-V) (É.-U.)	68
Affichage des sous-titres.....	74
Réglage du mode écran bleu	76
Mélodie de marche/arrêt.....	77
Fonction de compensation des couleurs	78
Écran d'ordinateur	80
Utilisation du téléviseur comme écran d'ordinateur.....	80
Branchement de votre ordinateur sur le téléviseur.....	80
Configuration de l'ordinateur (basée sur Windows 98)	81
Modes d'affichage	82
Réglage de la qualité de l'image	83
Déplacement de l'image	84
Réglage automatique de la qualité et de la position de l'image	85
Initialisation des réglages de l'image	86
Redimensionnement de l'image (mode PC).....	87
Annexe.....	90
Dépannage	90
Nettoyage et entretien du téléviseur	91
Utilisation du téléviseur à l'étranger.....	91
Fiche technique.....	91

S
A
M
S
U
N
G

Votre nouveau téléviseur grand écran

Votre nouveau téléviseur grand écran

Remplacement de la lampe

- **Pourquoi remplacer la lampe?**

Les lampes de téléviseur à projection ont une durée utile limitée. Pour préserver la qualité de l'image, il faut remplacer la lampe régulièrement. Une fois la lampe remplacée, l'écran redeviendra aussi brillant et précis qu'un neuf.

- **Quand faut-il remplacer la lampe?**

La lampe doit être remplacée quand l'écran devient plus foncé, moins précis ou quand les trois voyants à l'avant du téléviseur (minuterie, lampe et température) clignotent.

- **Vérifications à faire avant de remplacer la lampe**

1. La lampe de rechange doit avoir le même numéro de code et être du même type que la lampe à remplacer.
2. Le type de la lampe est indiqué sur le côté droit du téléviseur. Il est aussi indiqué sur le boîtier de la lampe.
3. Après avoir vérifié le numéro de code de la lampe, transmettez celui-ci au magasin où vous avez acheté le téléviseur ou à un centre de service Samsung.

- **Attention**

1. Utilisez une lampe portant le numéro de code indiqué afin de ne pas endommager le téléviseur.
2. Éteignez le téléviseur et attendez trente minutes avant de remplacer la lampe afin de la laisser refroidir.
3. Évitez de toucher à la partie de la lampe qui est en verre avec la main nue ou d'insérer un objet étranger à l'intérieur du boîtier car vous pourriez réduire la qualité de l'image, subir un choc électrique ou déclencher un incendie.
4. Évitez de mettre la lampe usagée près d'objets inflammables ou de la laisser à la portée des enfants.

- Pour remplacer la lampe, vous aurez besoin d'un tournevis Phillips de 15 cm de long et d'une paire de gants.

1 Débranchez le téléviseur et retirez la vis avec le tournevis.

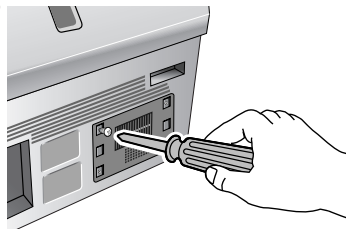

2 Enlevez le boîtier de la lampe.

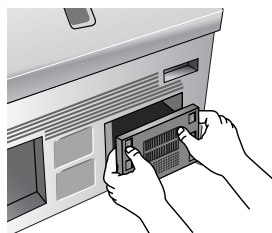

3 Retirez les vis qui retiennent la lampe avec un tournevis.

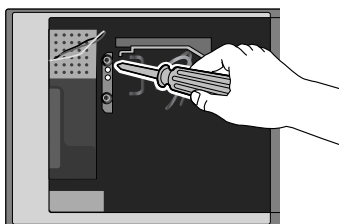

4 Saisissez la poignée et tirez pour séparer la lampe du moteur.

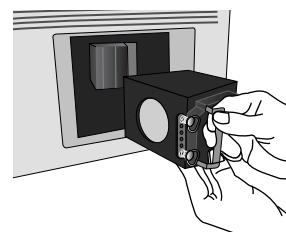
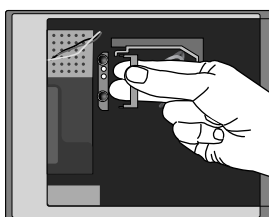

5 Pour réinstaller la lampe, procédez de façon inverse.

REMARQUES

- Utilisez une lampe de rechange de même modèle.
- Après avoir remplacé la lampe, alignez le boîtier de la lampe avec la rainure puis serrez la vis.
- Si le boîtier de la lampe n'est pas fermé correctement, le circuit de protection s'active et le téléviseur refuse de s'allumer.

Votre nouveau téléviseur grand écran

Liste des caractéristiques

Votre téléviseur intègre la technologie la plus récente qui soit. C'est un appareil haut de gamme qui dépasse les normes de l'industrie. De plus, il offre les fonctions suivantes :

- Télécommande d'emploi facile
- Menus à l'écran faciles à utiliser auxquels vous pouvez accéder à partir du panneau latéral et de la télécommande
- Minuterie pour allumer et éteindre automatiquement le téléviseur au moment de votre choix
- Réglages vidéo et audio avec mémorisation de vos réglages favoris
- Fonction d'autosyntonisation pouvant prendre en charge 181 chaînes
- Filtre spécial permettant de réduire ou éliminer les problèmes de réception
- Réglage précis de la syntonisation pour une netteté d'image maximale
- Décodeur multichaîne intégré permettant l'écoute stéréo et bilingue
- Haut-parleurs intégrés à deux voies
- Minuterie spéciale de mise hors tension automatique du téléviseur
- Fonction image sur image qui permet de regarder deux chaînes en même temps
- Téléviseur grand écran avec fonction de dimensionnement de l'image
- Images d'apparence naturelle produites par la technologie DNle
- Mode MCC (My Color Control) permettant de modifier les couleurs selon vos préférences
- Mode de compensation des couleurs

Accessoires

Après avoir déballé le téléviseur, vérifiez que toutes les pièces ci-dessous sont présentes. Si une pièce est manquante ou endommagée, contactez le marchand.

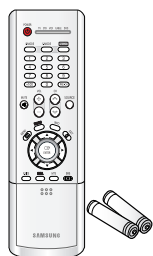

**Télécommande
(BP59-00048C)/
Piles AAA
(4301-000103)**

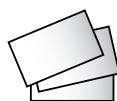

**Cartes de garantie (2)/
Carte d'enregistrement (1)**

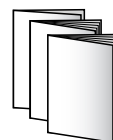

**Mode d'emploi/
Guide de sécurité/
Guide de consultation rapide**

Touches du tableau latéral

Les touches du panneau latéral droit permettent de commander les principales fonctions du téléviseur, y compris les menus à l'écran. Pour accéder aux fonctions plus avancées, vous devez utiliser la télécommande.

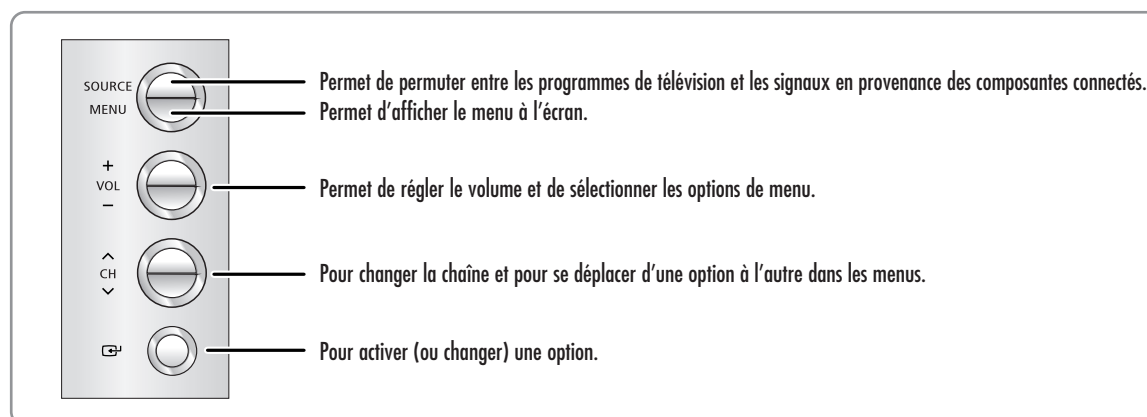

Prises du panneau latéral

Les prises du panneau latéral droit permettent de brancher un composant employé à l'occasion seulement (un caméscope, une console de jeu vidéo, etc.).

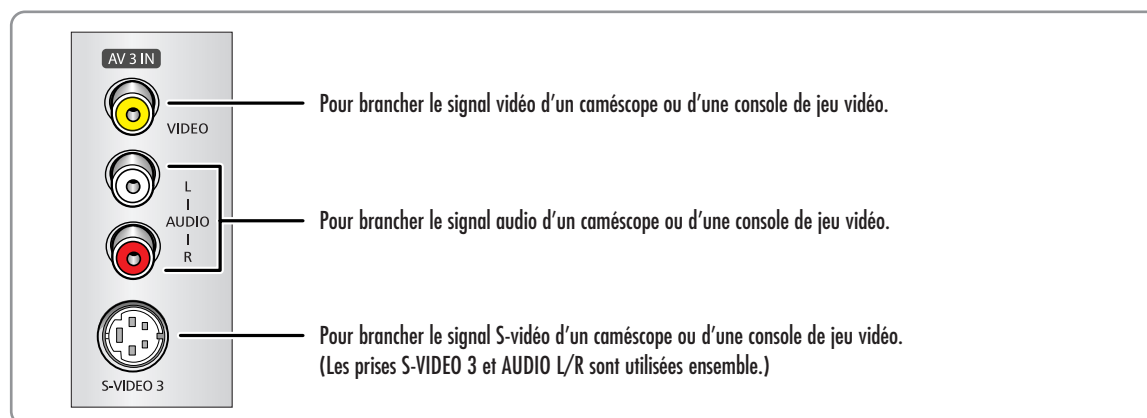

Votre nouveau téléviseur grand écran

Voyants du panneau avant

Les trois voyants du panneau avant indiquent l'état du téléviseur.

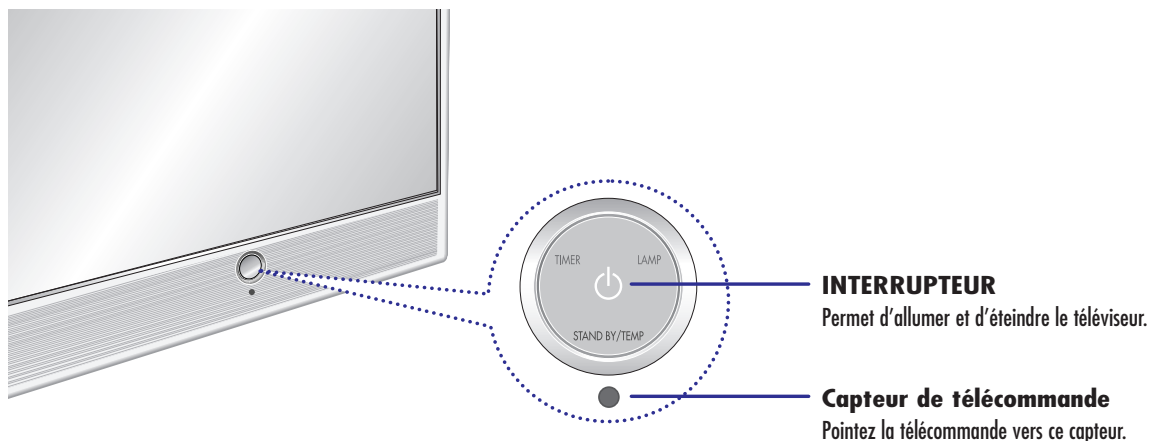

- : Voyant allumé
- ◐ : Voyant clignotant
- : Voyant éteint

TIMER	LAMP	STAND BY/TEMP	Indication
○	○	●	En attente.
○	◐	○	L'image apparaîtra automatiquement dans environ 15 secondes.
●	◐	○	La minuterie automatique de marche/arrêt a été activée et le téléviseur s'allumera automatiquement dans environ 25 secondes.
◐	○	◐	Un ventilateur à l'intérieur du téléviseur ne fonctionne pas normalement.
○	◐	◐	Le boîtier de la lampe à l'arrière du téléviseur est mal fermé.
○	○	◐	Vérifiez si l'orifice de ventilation à l'arrière du téléviseur est obstrué. La température intérieure est trop élevée et le téléviseur s'éteindra bientôt.
◐	◐	◐	La lampe peut être défectueuse. Adressez-vous à un technicien agréé.

- À sa mise sous tension, le téléviseur doit chauffer pendant environ 30 secondes. Aussi est-il possible que la luminosité normale n'apparaisse pas immédiatement.
- Le téléviseur est doté d'un ventilateur qui prévient la surchauffe de sa lampe interne. Vous pourriez l'entendre tourner à l'occasion.

Prises du panneau arrière

Utilisez les prises du panneau arrière pour brancher les composants externes. Vous pouvez brancher différentes composantes (magnétoscopes, décodeur, lecteur de DVD, etc.) car le panneau arrière offre deux ensembles de prises d'entrée vidéo et trois ensembles de prise d'entrée vidéo de composantes. Pour en savoir plus, allez à "Branchements".

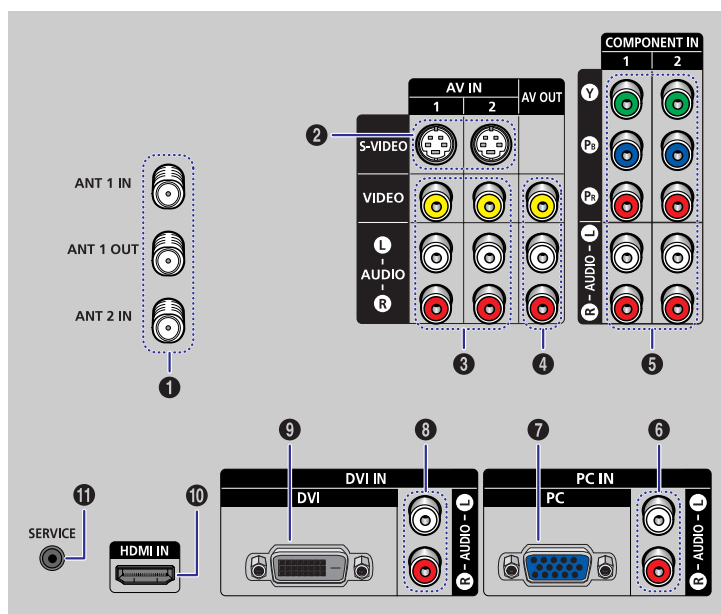

1 Bornes d'antenne

Il est possible de raccorder deux câbles ou antennes indépendants à ces bornes. Utilisez les bornes "ANT 1 IN" et "ANT 2 IN" pour recevoir un signal provenant d'antennes VHF/UHF ou de votre système de câblodistribution. Utilisez la borne "ANT 1 OUT" pour rediriger le signal reçu à la borne "ANT 1 IN" vers une autre composante (par exemple un décodeur de câblodistribution). La chaîne de l'image incrustée peut être reçue seulement si la borne "ANT 1 IN" est reliée à une source de diffusion.

2 Prises d'entrée S-vidéo

Permettent de connecter la sortie S-vidéo d'un lecteur de DVD ou d'un magnétoscope S-VHS.

3 Prises d'entrée vidéo/audio (VCR1, VCR2)

Permettent de connecter les signaux vidéo/audio provenant d'autres appareils, par exemple un magnétoscope ou des lecteurs de DVD.

4 Prises de sortie vidéo/audio

Permettent d'envoyer le signal vidéo du téléviseur vers un autre appareil, par exemple un magnétoscope.

Remarque : Fonctionnels uniquement dans les modes RF, vidéo et S-vidéo.

5 Prises de composante 1, 2 (Y, Pb, Pr, L, R)

Ces prises permettent de brancher les signaux vidéo/audio de composante en provenance d'un lecteur de DVD ou d'un décodeur quand les prises d'entrée vidéo de composante sont utilisées.

6 Prises d'entrée audio PC

Permettent de connecter les prises de sortie audio d'un PC.

7 Prise d'entrée vidéo PC

Pour connecter la sortie vidéo d'un PC.

8 Prises d'entrée audio DVI (Digital Video Interface, interface vidéo numérique)

Pour brancher les prises de sortie numérique audio d'un appareil muni d'une sortie DVI.

9 Prise d'entrée vidéo DVI (Digital Video Interface, Interface vidéo numérique)

Pour brancher la prise de sortie numérique vidéo d'un appareil muni d'une sortie DVI.

10 Prise d'entrée audio-vidéo HDMI (High Definition Multimedia Interface, Interface multimédia à haute définition)

Pour brancher la prise HDMI d'un appareil muni d'une sortie HDMI

11 Prise SERVICE

Cette prise est réservée aux réparations et aux mises à jour de logiciels.

Votre nouveau téléviseur grand écran

Télécommande

Vous pouvez utiliser la télécommande jusqu'à une distance d'environ 7 mètres du téléviseur. Dirigez toujours la télécommande directement vers le téléviseur. Vous pouvez aussi utiliser la télécommande pour commander votre décodeur, magnétoscope, câblesélecteur ou lecteur de DVD. Pour en savoir plus, reportez-vous aux pages 46 et 47.

- 1. POWER**
Pour allumer et éteindre le téléviseur.
- 2. S.MODE**
Pour régler le son du téléviseur à l'aide des réglages définis en usine (vous pouvez aussi choisir les paramètres que vous désirez).
- 3. P.MODE**
Cette touche permet de régler l'image à l'aide des réglages définis en usine (ou vous pouvez choisir les paramètres que vous désirez).
- 4. +100**
Appuyez sur cette touche pour choisir les chaînes de câblodistribution dont l'indicatif est supérieur à 100.
- 5. VOL +, VOL -**
Pour monter ou baisser le volume.
- 6. MUTE**
Appuyez sur cette touche pour couper le son.
- 7. FAV.CH (chaînes favorites)**
Cette touche permet d'alternier entre vos chaînes favorites.
- 8. MENU**
Pour afficher le menu principal.
- 9. STILL**
Permet d'immobiliser l'image. Appuyez de nouveau sur la touche pour reprendre la diffusion normale.
- 10. P.SIZE**
Permet de changer le format de l'image.
- 11. MODE**
Pour sélectionner l'appareil qui sera commandé par la télécommande Samsung (p. ex., téléviseur, STB, magnétoscope, câblesélecteur ou lecteur de DVD).
- 12. PRE-CH**
Pour syntoniser la chaîne précédente.
- 13. SOURCE**
Appuyez sur cette touche pour afficher toutes les sources vidéo disponibles (p. ex., téléviseur, décodeur, magnétoscope, lecteur de DVD, téléviseur numérique, PC).
- 14. CH ^, CH v**
Pour changer la chaîne.
- 15. INFO**
Pour afficher l'information à l'écran.
- 16. EXIT**
Pour fermer le menu.
- 17. ▲, ▼, ◀, ▶, ENTER**
Permettent de sélectionner vers le haut, vers le bas, vers la gauche et vers la droite. Dans les menus, la touche ENTER permet d'activer (ou de modifier) les options.
- 18. MTS (Multichannel Television Stereo)**
Appuyez sur cette touche pour sélectionner stéréo, mono ou SAP (Secondary Audio Program).
- 19. SRS**
Pour activer la fonction TruSurround.
- 20. ADD/DEL**
Pour ajouter des chaînes dans la mémoire et en retrancher.
Cette touche permet aussi de mettre en mémoire, et de supprimer de celle-ci, les paramètres de syntonisation optimale après avoir fait la syntonisation précise des chaînes.
- 21. SLEEP**
Pour sélectionner un délai de mise hors fonction automatique.
- 22. PIP (Picture In Picture)**
Pour activer la fonction image sur image.
- 23. SET**
Cette touche doit être utilisée pendant la configuration de la télécommande de manière à la rendre compatible avec les autres appareils (décodeur, magnétoscope, câblesélecteur, lecteur de DVD, etc.).
- 24. DNIe (Digital Natural Image engine)**
Active le mode DNIe.
- 25. Commandes de l'image sur image**
SIZE; Permet de choisir la taille de l'image secondaire.
SWAP; SWAP; Pour permuter entre l'image principale et l'image secondaire.
CH ^/v; Pour faire défiler les chaînes disponibles en séquence. (Ces touches changent uniquement la chaîne de l'image secondaire.)
- 26. Commandes du magnétoscope/lecteur de DVD**
Commandent les fonctions du magnétoscope ou du lecteur de DVD : REW (Rembobinage), STOP (Arrêt), PLAY/PAUSE (Lecture/Pause), FF (Avance rapide).
- 27. RESET**
Si la télécommande ne fonctionne pas correctement, retirez les piles et appuyez sur la touche RESET pendant deux ou trois secondes. Remettez les piles, puis essayez de nouveau la télécommande.

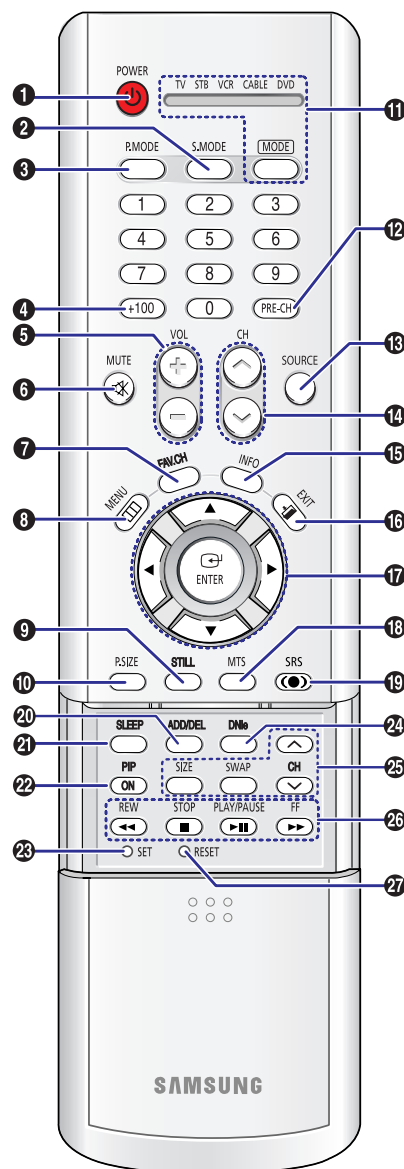

Insertion des piles dans la télécommande

Sous une utilisation normale, les piles de la télécommande devraient durer environ un an. Si la télécommande cesse de fonctionner correctement, remplacez les piles. Remplacez les deux piles. N'utilisez pas simultanément une pile neuve et une vieille. Si vous prévoyez ne pas utiliser la télécommande pendant une période prolongée, retirez les piles et rangez-les dans un endroit frais et sec.

- 1 Faites glisser le couvercle jusqu'au bout pour ouvrir le compartiment des piles.

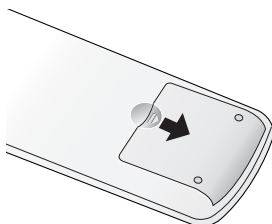

- 2 Insérez deux piles AAA. Veillez à faire correspondre les bornes "+" et "-" des piles avec le schéma qui figure à l'intérieur du compartiment.

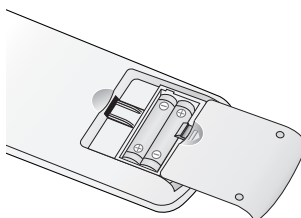

- 3 Remettez le couvercle.

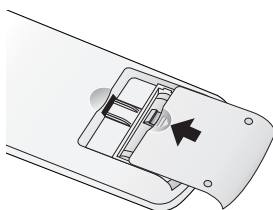

S
A
M
S
U
N
G



Branchements



Branchements

Branchement des antennes VHF et UHF

Si vous n'êtes pas abonné au câble, vous devez relier votre téléviseur à une antenne.

Antenne de 300 ohms à deux conducteurs plats

Si votre antenne ressemble à ceci :

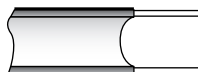

elle est munie de conducteurs doubles plats de 300 ohms.

- 1 Installez les fils des deux conducteurs sous les vis de l'adaptateur 300-75 ohms (non compris). Serrez les vis à l'aide d'un tournevis.

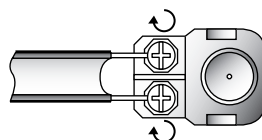

- 2 Branchez l'adaptateur dans la prise "ANT 1 IN" du panneau arrière.

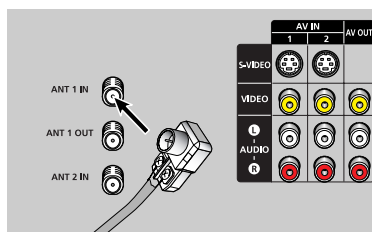

Antenne de 75 ohms à conducteur rond

Si votre antenne ressemble à ceci :



c'est une antenne de 75 ohms à conducteur rond.

- 1 Branchez le conducteur de l'antenne dans la prise "ANT1 IN" du panneau arrière.

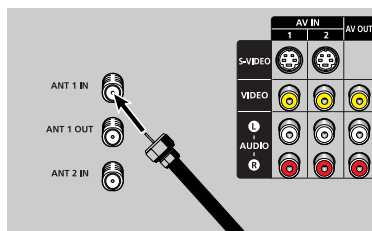

Antennes VHF et UHF séparées

Si vous utilisez deux antennes pour votre téléviseur (une antenne VHF et une antenne UHF), vous devez combiner les signaux de ces deux antennes avant de les raccorder au téléviseur. Pour cette opération, vous avez besoin d'un combineur-adaptateur facultatif (en vente dans la plupart des boutiques d'électronique).

- 1 Raccordez les conducteurs des deux antennes au combineur.

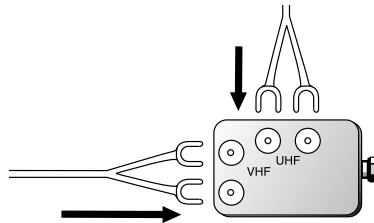

- 2 Branchez le combineur dans la prise "ANT 1 IN" du panneau arrière.

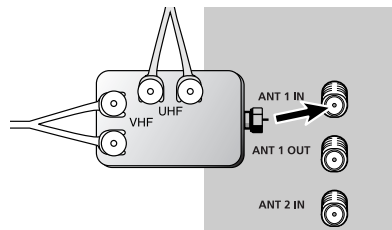

Branchements

Branchement du service de câblodistribution et du magnétoscope

Vous pouvez brancher différents systèmes de câblodistribution sur votre téléviseur, notamment un service de câblodistribution sans câblosélecteur et un service de câblodistribution avec câblosélecteur qui débrouille toutes les chaînes ou quelques-unes seulement.

Service de câblodistribution sans câblosélecteur

Si vous voulez brancher un câble et que vous n'avez pas besoin d'un câblosélecteur :

- 1 Branchez le câble entrant dans la prise "ANT 1 IN" du panneau arrière.

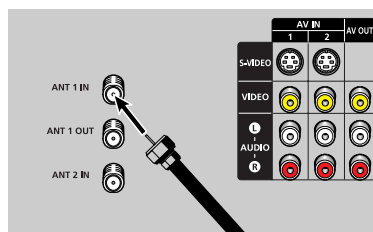

Service de câblodistribution avec câblosélecteur qui débrouille toutes les chaînes

- 1 Repérez le câble qui est raccordé à la prise de sortie d'antenne de votre câblosélecteur. Cette prise peut aussi porter l'inscription "ANT OUT", "VHF OUT" ou simplement "OUT".

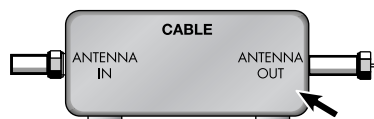

- 2 Branchez l'autre bout du câble dans la prise "ANT1 IN" du panneau arrière.

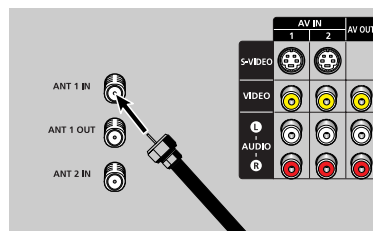

Branchement d'un convertisseur de câblodistribution

Ce branchement permet de capter le service de câblodistribution et les chaînes spécialisées. Il est recommandé de régler le téléviseur à "ANT 1 IN" pour pouvoir utiliser les fonctions du téléviseur. Quand vous regardez les chaînes spécialisées, sélectionnez "ANT 2 IN" et syntonisez la chaîne 3 ou 4 sur le téléviseur (selon la chaîne non attribuée dans votre région), puis changez les chaînes au moyen du convertisseur de câblodistribution. Vous avez besoin de deux câbles coaxiaux.

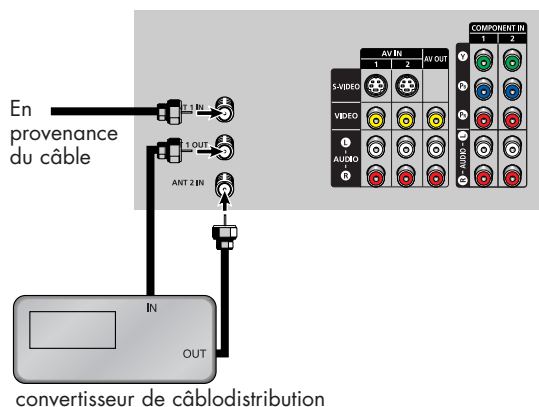

REMARQUES

- Quand un convertisseur de câblodistribution est utilisé avec un téléviseur, il pourrait y avoir des fonctions qu'il n'est pas possible de programmer au moyen de la télécommande, comme la programmation des chaînes favorites et le blocage de chaînes.
- La sortie "ANT 1 OUT" est fonctionnelle quand l'option "Ant.2" est sélectionnée dans le menu "l'antenne".

Branchement d'un convertisseur de câblodistribution et d'un magnétoscope

Ce branchement permet de syntoniser et d'enregistrer les chaînes de base et spécialisées du service de câblodistribution, et de regarder des vidéocassettes. Il est recommandé de régler le téléviseur à "ANT 1 IN" pour pouvoir utiliser les fonctions du téléviseur. Quand vous regardez les chaînes spécialisées ou que vous enregistrez avec le magnétoscope, sélectionnez "ANT 2 IN" et la chaîne non attribuée dans votre région, puis changez les chaînes au moyen du convertisseur de câblodistribution.

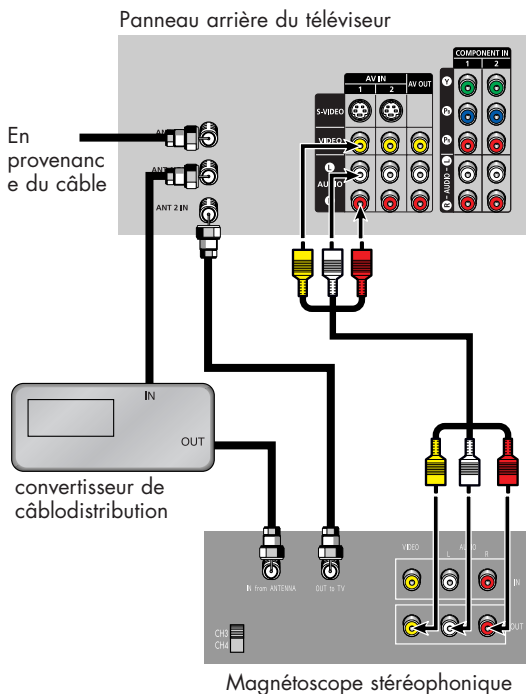

Attention : Si vous voulez enregistrer une émission sur une chaîne tout en regardant une autre chaîne, vous devez ajouter un séparateur (non compris) entre le câble et la prise "ANT 1 IN". Une sortie du séparateur est reliée à "ANT 1 OUT" et l'autre est reliée à la prise d'entrée du convertisseur de câblodistribution.

Si vous avez un magnétoscope monophonique, raccordez L/Mono à la sortie audio du magnétoscope au moyen d'un seul câble audio.

Si vous avez un magnétoscope S-VHS, utilisez les connexions S-vidéo et enlevez le câble vidéo. Ne raccordez pas le câble vidéo et le câble S-vidéo à VIDEO 1 simultanément.

Quand un récepteur de câblodistribution est utilisé avec un téléviseur, il pourrait y avoir des fonctions qu'il n'est pas possible de programmer au moyen de la télécommande, comme la programmation des chaînes favorites et le blocage de chaînes.

Branchements

Branchement d'un caméscope

Les prises du panneau latéral du téléviseur simplifient le branchement d'un caméscope. Vous pouvez utiliser votre caméscope pour regarder des cassettes sans faire appel à un magnétoscope.

1 Repérez les prises de sortie audio et vidéo sur le caméscope. Elles se trouvent habituellement sur le côté ou à l'arrière de l'appareil.

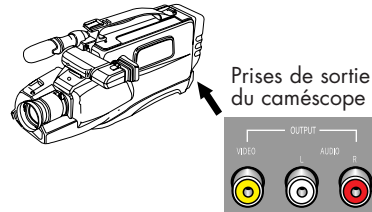

2 Branchez un jeu de câbles audio entre les prises AUDIO IN du téléviseur et les prises AUDIO OUT du caméscope. Si votre caméscope est monophonique, raccordez L (mono) à la sortie audio du caméscope au moyen d'un seul câble audio.

3 Branchez un câble vidéo entre la prise VIDEO IN (ou S-VIDEO IN) du téléviseur et la prise de sortie vidéo du caméscope. Les câbles audio-vidéo illustrés ici sont habituellement fournis avec le caméscope. (Sinon, obtenez les câbles requis dans une boutique d'électronique.) Si votre caméscope est stéréo, vous devez connecter deux câbles audio.

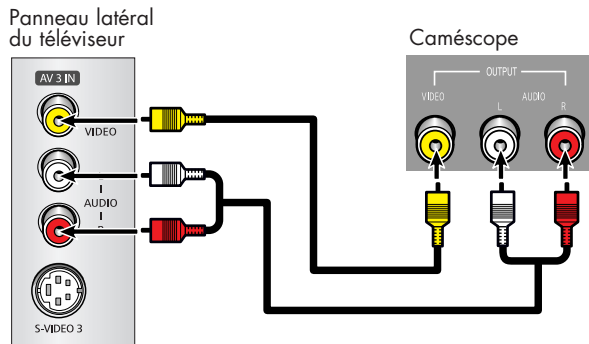

Branchement d'un lecteur de DVD

Les prises du panneau arrière du téléviseur simplifient le branchement d'un lecteur de DVD.

Branchement dans les entrées Y,Pb,Pr

1 Branchez un jeu de câbles audio entre les prises COMPONENT (1 ou 2) AUDIO (L,R) IN du téléviseur et les prises de sortie audio du lecteur de DVD.

2 Pour permettre l'affichage vidéo de composantes, branchez un jeu de câbles vidéo entre les prises COMPONENT (1 ou 2) VIDEO (Y, Pb, Pr) IN du téléviseur et les prises de sortie vidéo (Y/Pb/Pr ou Y/Cb/CR) du lecteur de DVD.

Remarque: Pour en savoir plus sur les entrées vidéo de composantes, consultez le mode d'emploi de votre lecteur de DVD.

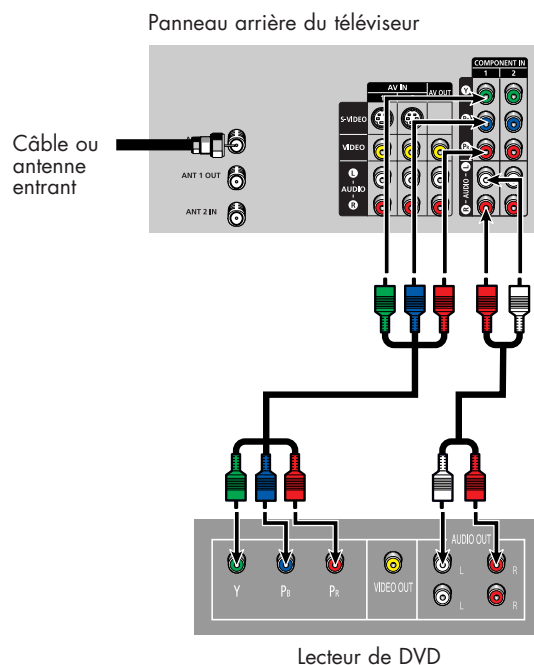

Branchement dans les prises audio et vidéo

1 Au moyen d'un jeu de câbles audio, reliez les prises AUDIO IN (1 ou 2) du téléviseur et les prises de sortie audio du lecteur de DVD.

2 Au moyen un câble vidéo, reliez les prises VIDEO IN (1 ou 2) du téléviseur et la prise de sortie vidéo du lecteur de DVD.

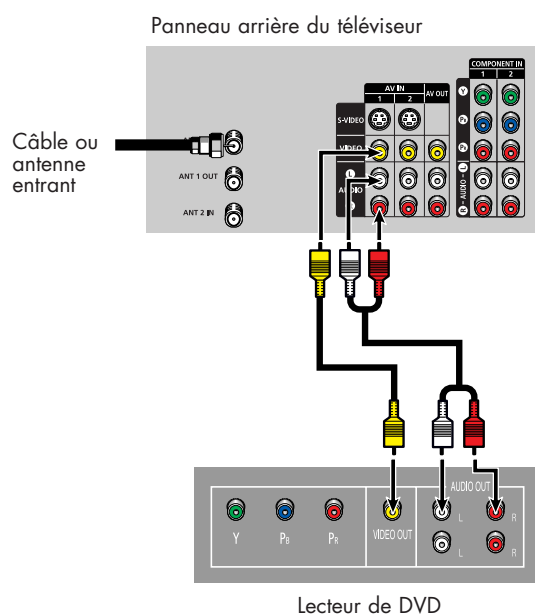

Branchements

Branchement d'un décodeur de télévision numérique

Branchement dans les entrées Y,Pb,Pr

- 1 Branchez un jeu de câbles audio entre les prises COMPONENT (1 ou 2) AUDIO (L,R) IN du téléviseur et les prises de sortie audio du décodeur.
- 2 Branchez un jeu de câbles vidéo entre les prises COMPONENT (1 ou 2) VIDEO (Y, Pb, Pr) IN du téléviseur et les prises de sortie vidéo (Y/Pb/Pr ou Y/Cb/Cr) du décodeur. Remarque : Pour en savoir plus sur les entrées vidéo de composantes, consultez le mode d'emploi de votre convertisseur.

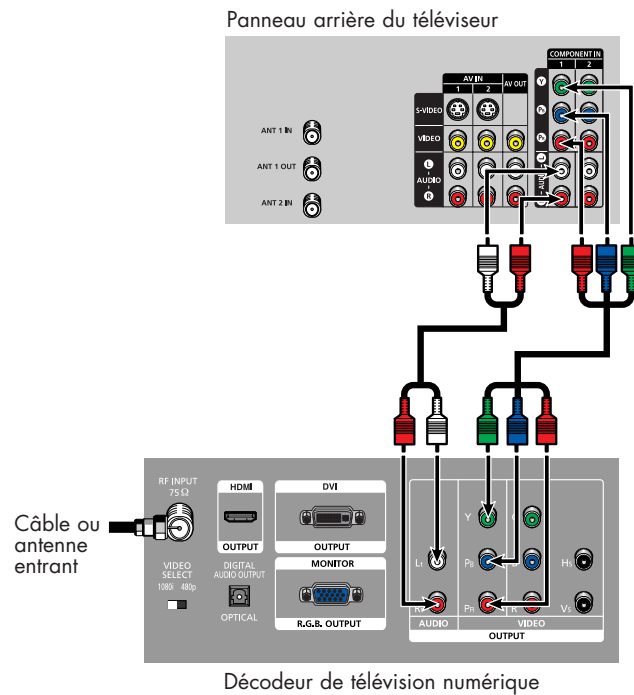

Branchement dans l'entrée d'interface vidéo numérique (DVI; Digital Visual Interface)

- 1 Branchez un jeu de câbles audio entre les prises DVI AUDIO (L,R) IN du téléviseur et les prises de sortie audio du décodeur.
- 2 Branchez un câble vidéo entre la prise DVI IN du téléviseur et la prise de sortie DVI du décodeur.

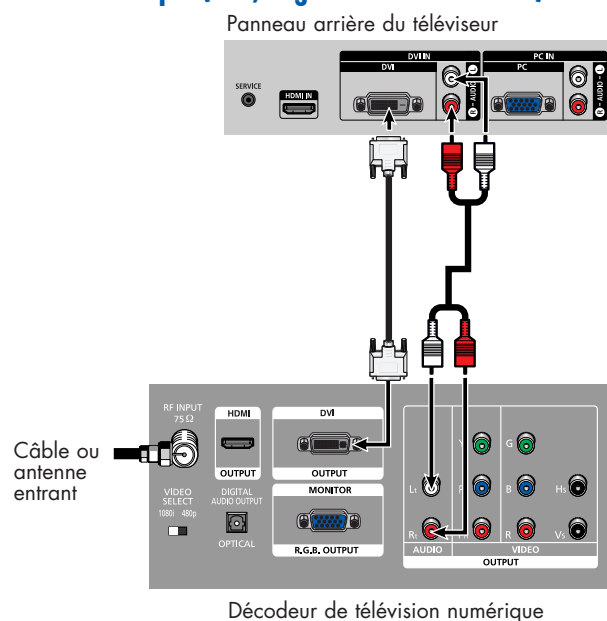

Branchement dans R,G,B

1 Branchez un jeu de câbles audio entre les prises PC AUDIO (L,R) IN du téléviseur et les prises de sortie audio du décodeur.

2 Branchez un câble vidéo entre la prise PC IN du téléviseur et la prise de sortie R.G.B du décodeur.

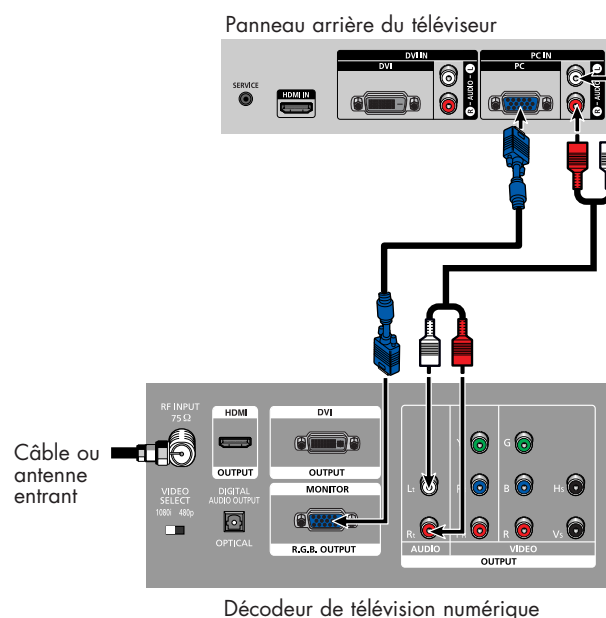

Branchement dans une interface HDMI (High Definition Multimedia Interface)

1 Branchez un câble HDMI entre la prise HDMI IN du téléviseur et la prise de sortie HDMI du décodeur.

REMARQUE

- Vérifiez si la source HDMI est sous tension, au cas où vous omettriez de sélectionner HDMI dans "Liste source" après avoir branché le câble de la source HDMI (décodeur de télé numérique, lecteur de DVD, etc.) sur le téléviseur.

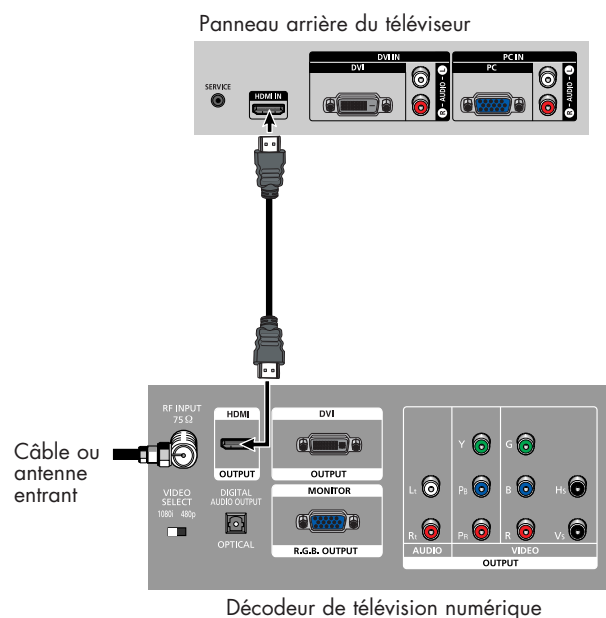

S
A
M
S
U
N
G



Fonctionnement

Fonctionnement

Mise sous tension/hors tension du téléviseur

Appuyez sur la touche POWER de la télécommande.
Vous pouvez aussi utiliser l'interrupteur situé sur le panneau avant du téléviseur.

Affichage des menus et des paramètres

Les menus permettent de configurer votre téléviseur. Pour accéder aux menus, appuyez sur la touche MENU de la télécommande. Quand le menu apparaît à l'écran, utilisez les touches ▲/▼/◀/▶/ ENTER de la télécommande pour sélectionner les options et effectuer les réglages. Vous pouvez aussi accéder aux menus et faire certains réglages au moyen des touches du panneau latéral du téléviseur.



Affichage des menus

- 1 Appuyez sur la touche MENU.
Le menu principal apparaît. Il y a cinq groupes de menus : "Entrée", "Image", "Son", "Chaîne" et "Configuration".



- 2 Pour sélectionner une option du menu, appuyez sur la touche ▲ ou ▼.
Pour afficher, modifier ou utiliser les options sélectionnées, appuyez sur la touche ◀, ▶ ou ENTER.
Pour accéder aux options du menu, appuyez sur la touche ENTER.

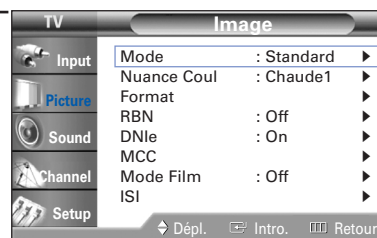

- 3 Appuyez sur la touche EXIT pour fermer le menu.

Affichage des paramètres

Appuyez sur la touche INFO de la télécommande.
Le téléviseur affiche la chaîne courante, l'état de certains paramètres d'image et de son, et l'heure courante.

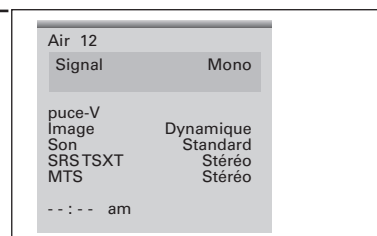

Sélection de la langue d'affichage des menus

Choisissez la langue d'affichage des menus : anglais, espagnol ou français.



- 1 Appuyez sur la touche MENU.
Appuyez sur la touche ▲ ou ▼ pour sélectionner "Configuration", puis appuyez sur la touche ENTER.



- 2 Appuyez sur la touche ENTER pour sélectionner "Langue".
Appuyez sur la touche ▲ ou ▼ pour sélectionner la langue, puis appuyez sur la touche ENTER.



Appuyez sur la touche EXIT pour fermer le menu.

Sélection de l'entrée d'antenne

Vous pouvez permuter entre deux sources de diffusion différentes en choisissant l'entrée d'antenne (1 ou 2).

- 1 Appuyez sur la touche MENU.
Appuyez sur la touche ▲ ou ▼ pour sélectionner "Chaîne", puis appuyez sur la touche ENTER.

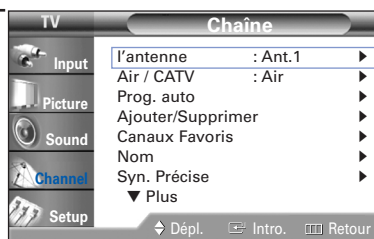

- 2 Appuyez sur la touche ENTER pour sélectionner "l'antenne".
Appuyez sur la touche ▲ ou ▼ pour sélectionner "Ant.1" ou "Ant.2", puis appuyez sur la touche ENTER.
Appuyez sur la touche EXIT pour fermer le menu.



Fonctionnement

Mémorisation des chaînes

Le téléviseur peut mémoriser toutes les chaînes captées par les antennes ou câblodiffusées. Une fois les chaînes mémorisées, les touches CH \wedge et CH \vee permettent de les parcourir successivement, ce qui vous évite de syntoniser chaque chaîne manuellement avec les touches numériques. La mémorisation des chaînes s'effectue en trois étapes : sélection de la source de diffusion, mémorisation automatique des chaînes et ajout et suppression manuelle de chaînes.

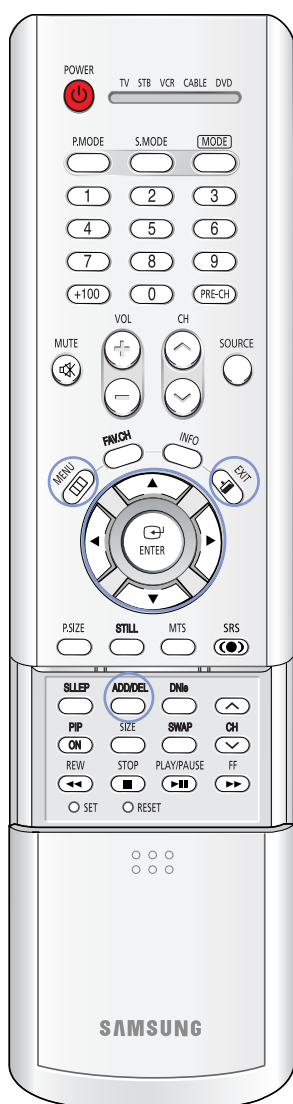

Sélection de la source vidéo

Pour que votre téléviseur puisse mémoriser les chaînes disponibles, vous devez préciser la source de diffusion utilisée (antenne ou câble).

- 1 Appuyez sur la touche MENU.
Appuyez sur la touche \blacktriangle ou \blacktriangledown pour sélectionner "Chaîne", puis appuyez sur la touche ENTER.

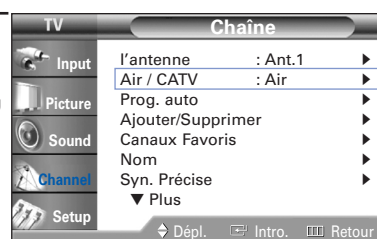

- 2 Appuyez sur la touche \blacktriangle ou \blacktriangledown pour sélectionner "Air / CATV", puis appuyez sur la touche ENTER.
Si le téléviseur est relié à une antenne, appuyez sur la touche \blacktriangle ou \blacktriangledown pour sélectionner "Air".
Si le téléviseur est raccordé à un réseau de câblodistribution, appuyez sur la touche \blacktriangle ou \blacktriangledown pour sélectionner le système de câblodistribution : "STD", "HRC" ou "IRC".



Appuyez sur la touche EXIT pour fermer le menu.

REMARQUES

- "STD", "HRC" et "IRC" désignent différents systèmes de câblodistribution. Pour connaître le système utilisé dans votre région, contactez votre câblodistributeur. La sélection de la source de diffusion est maintenant terminée. Passez à "Mémorisation des chaînes".
- Chaque service de câblodistribution pose des exigences spécifiques pour la réception de son signal.

Mémorisation des chaînes (méthode automatique)

Sélectionnez premièrement la source de diffusion qui convient ("Air", "STD", "HRC" ou "IRC") reportez-vous à la section précédente.

- 1 Appuyez sur la touche MENU.
Appuyez sur la touche ▲ ou ▼ pour sélectionner "Chaîne", puis appuyez sur la touche ENTER.

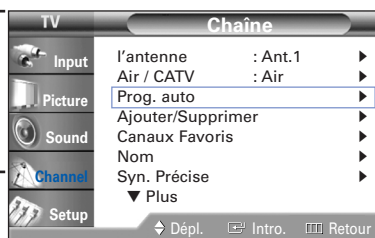

- 2 Appuyez sur la touche ▲ ou ▼ pour sélectionner "Prog. auto", puis appuyez sur la touche ENTER.
Appuyez sur la touche ENTER pour lancer la programmation automatique.
La mise en mémoire des chaînes disponibles commence.
Appuyez sur la touche ENTER en tout temps pour interrompre la mise en mémoire des chaînes.



Appuyez sur la touche EXIT pour fermer le menu

Ajout et suppression de chaînes

Vous pouvez ajouter des chaînes qui n'ont pas été mémorisées et supprimer de la mémoire des chaînes que vous ne voulez plus syntoniser.

- 1 Appuyez sur la touche MENU.
Appuyez sur la touche ▲ ou ▼ pour sélectionner "Chaîne", puis appuyez sur la touche ENTER.

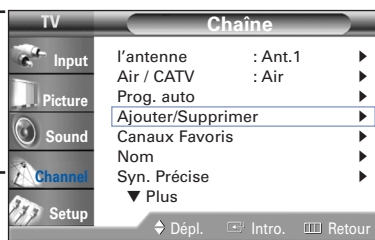

- 2 Appuyez sur la touche ▲ ou ▼ pour sélectionner "Ajouter/Supprimer", puis appuyez sur la touche ENTER.
Si vous appuyez sur la touche ENTER à plusieurs reprises, vous alternez entre l'ajout et la suppression de la chaîne.
Appuyez sur la touche CH▲ ou CH▼ (ou sur les touches numériques) pour passer à la chaîne voulue, puis répétez la manœuvre.



Appuyez sur la touche EXIT pour fermer le menu.

Autre méthode

Appuyez sur la ADD/DEL de la télécommande pour ajouter et supprimer les chaînes.

Fonctionnement

Changement de la chaîne

Vous pouvez changer les chaînes sur le téléviseur au moyen des touches CH \wedge et CH \vee ou en sélectionnant directement la chaîne voulue avec les touches numériques. Les touches numériques permettent d'accéder à toutes les chaînes (même celles qui n'ont pas été entrées en mémoire ou qui en ont été retirées).



Utilisation des touches CH

Appuyez sur la touche CH \wedge ou CH \vee pour changer la chaîne. Quand vous appuyez sur la touche CH \wedge ou CH \vee , le téléviseur change les chaînes en séquence. Vous voyez défiler toutes les chaînes mémorisées par le téléviseur. (Le téléviseur doit avoir mémorisé au moins trois chaînes.) Vous ne voyez pas les chaînes qui n'ont pas été mémorisées ou qui ont été retranchées de la mémoire.

Utilisation des touches numériques

À l'aide des touches numériques, entrez le numéro de la chaîne que vous voulez syntoniser. Les touches numériques permettent d'accéder directement aux chaînes qui ont été retranchées de la mémoire ou qui n'ont pas été mémorisées.

Par exemple, pour syntoniser la chaîne "27", appuyez sur "2", puis sur "7". Le téléviseur change la chaîne quand vous appuyez sur le second chiffre.

Pour syntoniser rapidement les chaînes à un chiffre (de 0 à 9), appuyez sur "0" puis sur le chiffre voulu. (Pour la chaîne "4", par exemple, appuyez sur "0" puis sur "4".)

Pour syntoniser une chaîne supérieure à 100, appuyez sur la touche +100. (Pour syntoniser la chaîne "122", appuyez sur +100 puis sur "2" et "2".)

Retour à la chaîne précédente

Appuyez sur la touche PRE-CH.
Le téléviseur revient à la dernière chaîne sélectionnée.

Sélection de vos chaînes favorites

Vous pouvez mettre en mémoire vos chaînes favorites pour chaque source d'entrée (téléviseur, CATV, etc.). Ainsi, vous pouvez accéder rapidement aux chaînes que vous regardez souvent en appuyant simplement sur la touche FAV.CH de la télécommande.



Pour mettre en mémoire vos chaînes favorites :

1 Appuyez sur la touche MENU.
Appuyez sur la touche ▲ ou ▼ pour sélectionner "Chaîne", puis appuyez sur la touche ENTER.

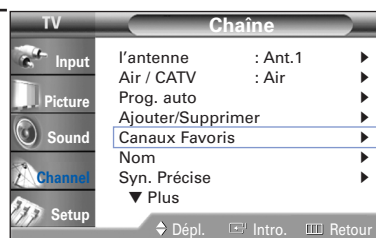

2 Appuyez sur la touche ▲ ou ▼ pour sélectionner "Canaux Favoris", puis appuyez sur la touche ENTER. Appuyez sur la touche ▲ ou ▼ pour sélectionner une chaîne, puis appuyez sur la touche ENTER.

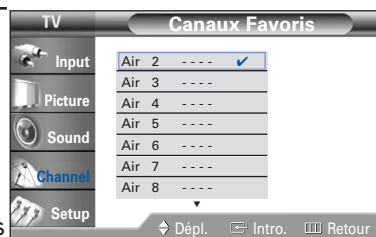

Appuyez de nouveau sur la touche ENTER pour désélectionner la chaîne sélectionnée.

Appuyez sur la touche EXIT pour fermer le menu.

Pour visionner vos chaînes favorites :

Appuyez sur la touche FAV.CH pour faire défiler une après l'autre vos chaînes favorites.

REMARQUE

- Seules les chaînes déjà en mémoire peuvent faire partie de vos chaînes favorites.

Fonctionnement

Balayage des chaînes

Le téléviseur balaie automatiquement toutes les chaînes en mémoire.

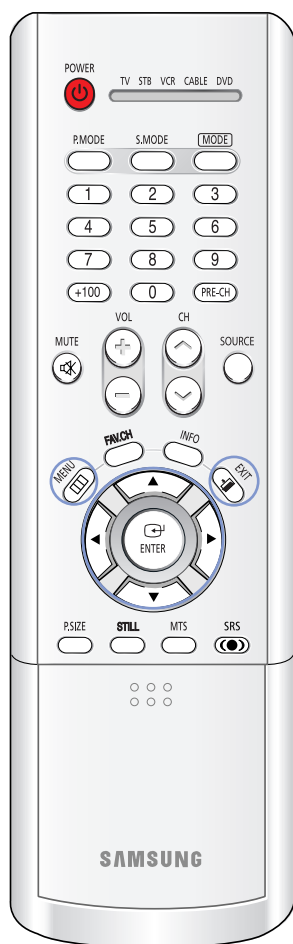

- 1 Appuyez sur la touche MENU.
Appuyez sur la touche ▲ ou ▼ pour sélectionner "Chaîne", puis appuyez sur la touche ENTER.

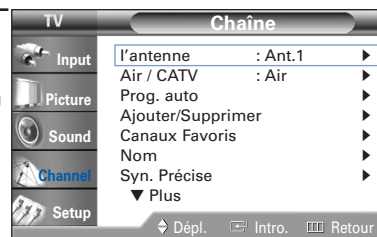

- 2 Appuyez sur la touche ▲ ou ▼ pour sélectionner "Balayage", puis appuyez sur la touche ENTER.
Le téléviseur balaie toutes les chaînes mémorisées.

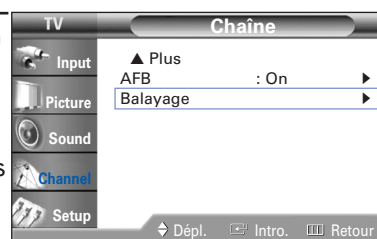

Appuyez sur la touche EXIT pour fermer le menu.



REMARQUE

- Quand le mode "ANT 2 IN" est sélectionné, le balayage des chaînes fonctionne sur l'image principale seulement.

Identification des chaînes

Cette fonction permet d'assigner un identificateur simple à une chaîne (par exemple "CBS", "ESPN", "PBS2" ou "CNN1"). L'identificateur se compose de cinq champs contenant chacun une lettre, un chiffre ou un espace. Quand vous appuyez sur la touche INFO, l'identificateur apparaît près du numéro de la chaîne.

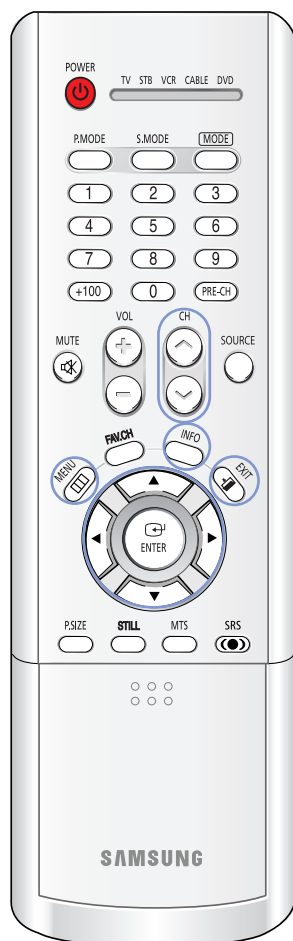

REMARQUE

- Si vous ajoutez ou supprimez la chaîne, elle sera aussi ajoutée ou supprimée de la liste des chaînes identifiées.

1 Appuyez sur la touche CH \wedge ou CH \vee pour syntoniser la chaîne que vous voulez identifier.

2 Appuyez sur la touche MENU. Appuyez sur la touche \blacktriangle ou \blacktriangledown pour sélectionner "Chaîne", puis appuyez sur la touche ENTER. Appuyez sur la touche \blacktriangle ou \blacktriangledown pour sélectionner "Nom", puis appuyez sur la touche ENTER.

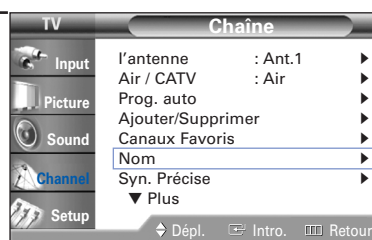

3 Appuyez sur la touche \blacktriangle / \blacktriangledown / \blacktriangleleft / \blacktriangleright pour vous rendre à la chaîne à renommer, puis appuyez sur la touche ENTER. Appuyez sur la touche \blacktriangle ou \blacktriangledown pour sélectionner une lettre, un chiffre ou un espace. (Les identificateurs apparaissent dans la séquence suivante : A...Z, *, espace, 0...9, -).

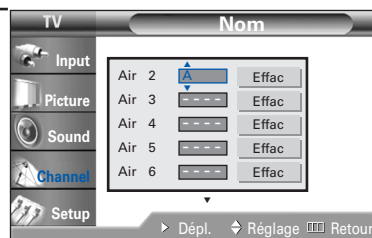

4 Appuyez sur la touche \blacktriangleright pour passer au champ suivant, qui est automatiquement sélectionné. Choisissez un second caractère au moyen de la touche \blacktriangle ou \blacktriangledown , de la façon indiquée ci-dessus. Procédez de la même façon pour choisir les autres caractères. Quand vous avez terminé, appuyez sur la touche ENTER. Pour supprimer le nouveau nom, sélectionnez "Effac" en appuyant sur la touche \blacktriangle / \blacktriangledown / \blacktriangleleft / \blacktriangleright , puis appuyez sur la touche ENTER.

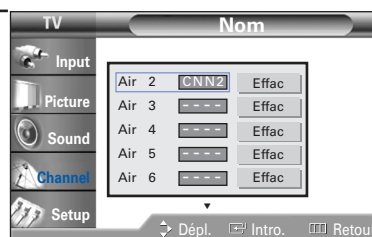

Appuyez sur la touche EXIT pour fermer le menu.

Fonctionnement

Paramètres vidéo

Vous pouvez utiliser les menus pour régler "Contraste", "Luminosité", "Netteté", "Couleur" et "Tinte" selon vos préférences personnelles. (Vous pouvez aussi utiliser l'un des réglages automatiques. Reportez-vous à la page suivante.)



REMARQUE

- L'option "Tinte" n'est pas fonctionnelle dans les modes PC, DVI, HDMI et Composante 480p et supérieures.

Réglages vidéo

- 1 Appuyez sur la touche MENU.
Appuyez sur la touche ▲ ou ▼ pour sélectionner "Image", puis appuyez sur la touche ENTER.

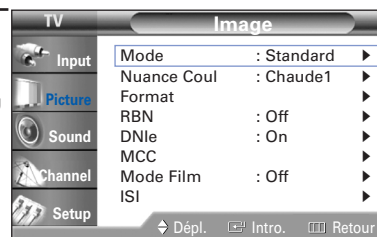

- 2 Appuyez sur la touche ENTER pour sélectionner "Mode".

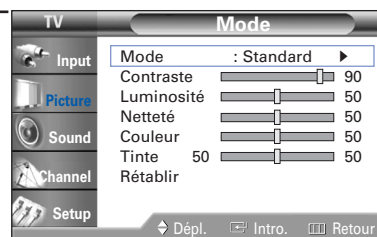

- 3 Appuyez sur la touche ▲ ou ▼ pour sélectionner l'option voulue, puis appuyez sur la touche ENTER.

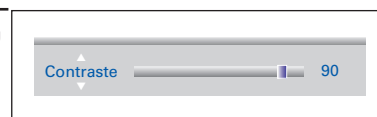

Appuyez sur la touche ◀ ou ▶ pour augmenter ou réduire la valeur de l'option.

Rétablissement de la configuration d'image par défaut

Vous pouvez rétablir en tout temps la configuration d'image par défaut.

- 4 Appuyez sur la touche MENU pour afficher le menu "Mode".
Appuyez sur la touche ▲ ou ▼ pour sélectionner "Rétablir", puis appuyez sur la touche ENTER.
Les réglages d'image reviennent à la configuration par défaut réglée à l'usine.

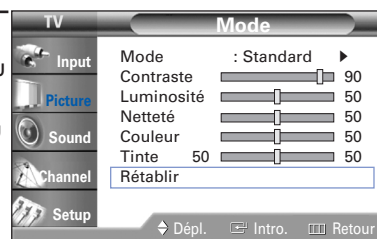

Réglage automatique de l'image

Vous pouvez sélectionner une des configurations vidéo automatiques réglées en usine, soit "Dynamique", "Standard" et "Cinéma". Vous pouvez activer l'un de ces modes vidéo en appuyant sur la touche P.MODE (ou en sélectionnant le mode dans le menu). Ou encore, vous pouvez sélectionner "Personnel" pour appliquer votre configuration vidéo personnalisée.

- 1 Appuyez sur la touche MENU.
Appuyez sur la touche ▲ ou ▼ pour sélectionner "Image", puis appuyez sur la touche ENTER.

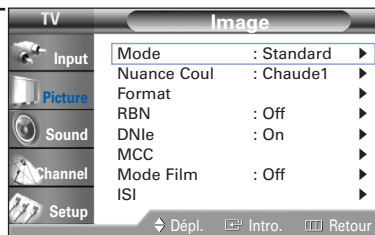

- 2 Appuyez sur la touche ENTER pour sélectionner "Mode".

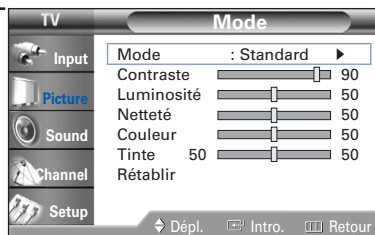

- 3 Appuyez de nouveau sur la touche ENTER pour sélectionner "Mode".
Appuyez sur la touche ▲ ou ▼ pour sélectionner l'option voulue, puis appuyez sur la touche ENTER.

Appuyez sur la touche EXIT pour fermer le menu.

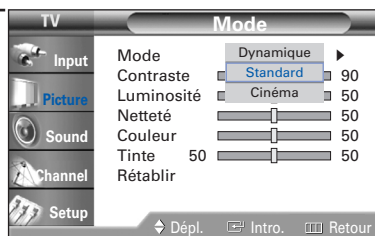

Autre méthode

Appuyez à plusieurs reprises sur la touche P.MODE de la télécommande pour sélectionner l'une des configurations d'image standards.

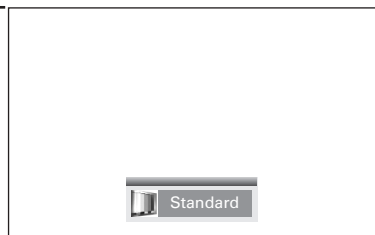

- Sélectionnez "Dynamique" pour regarder le téléviseur pendant le jour ou sous un éclairage intense.
- Sélectionnez "Standard" pour obtenir la configuration par défaut.
- Sélectionnez "Cinéma" quand vous écoutez un film.

Fonctionnement

Paramètres audio

Vous pouvez régler et personnaliser le son du téléviseur au moyen de la télécommande.



Réglage du volume

Appuyez sur VOL+ pour monter le volume et sur VOL- pour le baisser.

Utilisation de la touche MUTE

Vous pouvez couper le son en tout temps. Pour cela, appuyez sur la touche MUTE de la télécommande.

Le message "Assourdir" s'affiche et le son est coupé.

Pour rétablir le son, appuyez de nouveau sur la touche MUTE, ou appuyez sur la touche VOL+ ou VOL-.



Réglages audio

Vous pouvez régler le son selon vos préférences. (Vous pouvez aussi utiliser l'un des réglages automatiques. Reportez-vous à la page suivante.)

- 1 Appuyez sur la touche MENU.
Appuyez sur la touche ▲ ou ▼ pour sélectionner "Son", puis appuyez sur la touche ENTER.

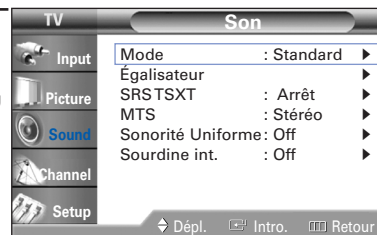

- 2 Appuyez sur la touche ▲ ou ▼ pour sélectionner "Égalisateur", puis appuyez sur la touche ENTER.

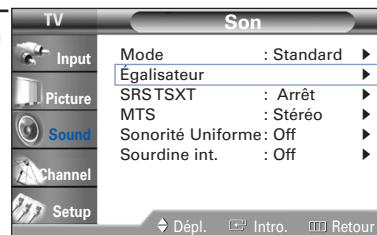

Suite...

3 Appuyez sur la touche ◀ ou ▶ pour sélectionner l'option que vous voulez modifier.

Appuyez sur la touche ▲ ou ▼ pour augmenter ou réduire la valeur de l'option.

Appuyez sur la touche EXIT pour fermer le menu.

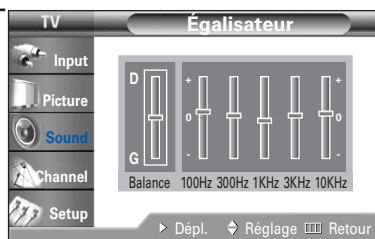

Réglage automatique du son

Vous pouvez sélectionner l'un des modes audio automatiques réglés en usine, soit "Standard", "Musique", "Cinéma" et "Parole". Vous pouvez activer ces modes audio en appuyant sur la touche S.MODE (ou en les sélectionnant dans le menu) ou vous pouvez sélectionner "Personnel", qui rétablit automatiquement votre configuration audio personnalisée.

1 Appuyez sur la touche MENU.
Appuyez sur la touche ▲ ou ▼ pour sélectionner "Son", puis appuyez sur la touche ENTER.

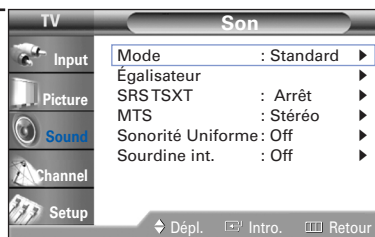

2 Appuyez sur la touche ENTER pour sélectionner "Mode".
Appuyez sur la touche ▲ ou ▼ pour sélectionner l'option voulue, puis appuyez sur la touche ENTER.

Appuyez sur la touche EXIT pour fermer le menu.

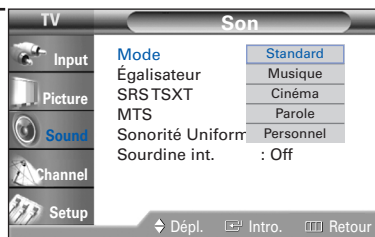

Autre méthode

Appuyez à plusieurs reprises sur la touche S.MODE de la télécommande pour sélectionner l'un des réglages audio standards.

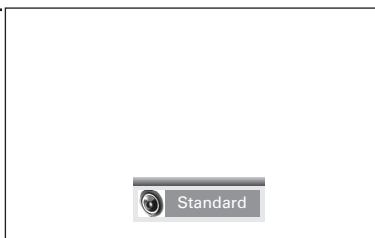

- Sélectionnez "Standard" pour la configuration audio par défaut.
- Sélectionnez "Musique" quand vous écoutez des films musicaux ou des concerts.
- Sélectionnez "Cinéma" si vous regardez un film.
- Sélectionnez "Parole" pour regarder une émission comportant surtout des dialogues (par exemple, un bulletin de nouvelles).
- Sélectionnez "Personnel" pour activer votre configuration audio personnalisée.

Fonctionnement

Réglage de l'horloge

Pour pouvoir utiliser les différentes fonctions de minuterie du téléviseur, vous devez d'abord régler l'horloge. Vous pouvez aussi regarder l'heure tout en écoutant la télé. (Il suffit d'appuyer sur la touche INFO.)



- 1 Appuyez sur la touche MENU.
Appuyez sur la touche ▲ ou ▼ pour sélectionner "Configuration", puis appuyez sur la touche ENTER.
Appuyez sur la touche ▲ ou ▼ pour sélectionner "Heure", puis appuyez sur la touche ENTER.



- 2 Appuyez sur la touche ENTER pour sélectionner "Réglage hor."



- 3 Appuyez sur la touche ◀ ou ▶ pour passer à "Heure", "Minute" ou "am/pm". Réglez l'horloge en appuyant sur la touche ▲ ou ▼, puis appuyez sur la touche ENTER.

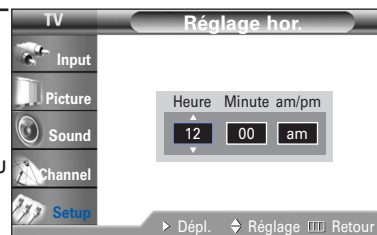

Appuyez sur la touche EXIT pour fermer le menu.

REMARQUE

- L'heure s'affiche chaque fois que vous appuyez sur la touche INFO.

Mise hors tension automatique

Quand la minuterie est en fonction, le téléviseur s'éteint si vous n'appuyez sur aucune touche pendant trois heures après que la minuterie ait allumé le téléviseur. Cette fonction, qui est active seulement quand la minuterie est activée, prévient les fuites et les surchauffes qui pourraient survenir si le téléviseur restait allumé pendant une longue période par suite de sa mise sous tension automatique par la minuterie (quand vous êtes en vacances par exemple).

Programmation de la minuterie

Vous pouvez programmer la minuterie pour allumer et éteindre le téléviseur automatiquement aux heures voulues. Pour pouvoir utiliser la minuterie, vous devez d'abord régler l'horloge de la façon décrite plus haut.

Réglage de la minuterie de marche/arrêt

- 1 Appuyez sur la touche MENU.
Appuyez sur la touche ▲ ou ▼ pour sélectionner "Configuration", puis appuyez sur la touche ENTER.



- 2 Appuyez sur la touche ▲ ou ▼ pour sélectionner "Heure", puis appuyez sur la touche ENTER.
Appuyez sur la touche ▲ ou ▼ pour sélectionner "Minuteur ON", puis appuyez sur la touche ENTER.



- 3 Appuyez sur la touche ▲ ou ▼ pour régler "Heure", puis appuyez sur la touche ► pour passer à l'étape suivante. Configurez les autres options de la même façon.
Quand vous avez terminé, appuyez sur la touche MENU.

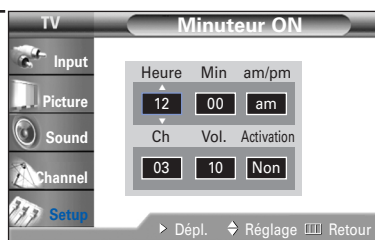

- 4 Appuyez sur la touche ▲ ou ▼ pour sélectionner "Minuterie OFF", puis appuyez sur la touche ENTER.



- 5 Appuyez sur la touche ▲ ou ▼ pour régler "Heure", puis appuyez sur la touche ► pour passer à l'étape suivante. Configurez les autres options de la même façon.
Appuyez sur la touche EXIT pour fermer le menu.



Fonctionnement

Réglage de la fonction de mise en veille

La minuterie éteint automatiquement le téléviseur après le délai choisi (entre 30 et 180 minutes).

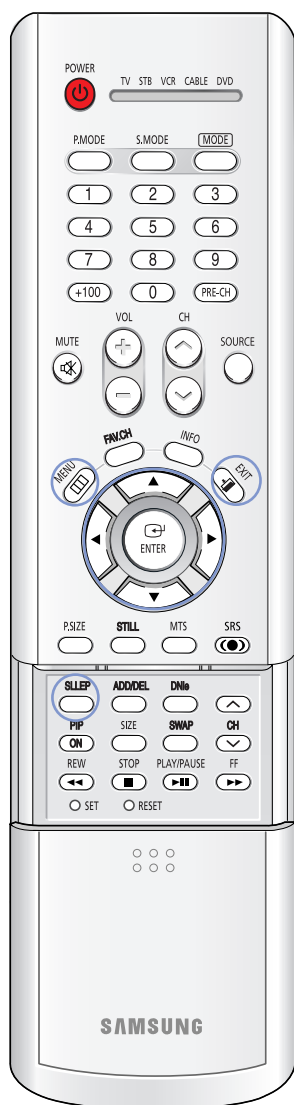

- 1 Appuyez sur la touche MENU.
Appuyez sur la touche ▲ ou ▼ pour sélectionner "Configuration", puis appuyez sur la touche ENTER.



- 2 Appuyez sur la touche ▲ ou ▼ pour sélectionner "Heure", puis appuyez sur la touche ENTER.
Appuyez sur la touche ▲ ou ▼ pour sélectionner "Minuterie Sommeil", puis appuyez sur la touche ENTER.



- 3 Appuyez sur la touche ▲ ou ▼ pour sélectionner l'heure pré-réglée que vous voulez, puis appuyez sur la touche ENTER.
Appuyez sur la touche EXIT pour fermer le menu.



Autre méthode

Appuyez à plusieurs reprises sur la touche SLEEP de la télécommande jusqu'à ce que le délai voulu apparaisse (n'importe quelle valeur programmée entre "30 Min." et "180 Min.").



REMARQUE

- Si le téléviseur ne reçoit aucun signal pendant 15 minutes, il s'éteint automatiquement.

Utilisation d'une source de diffusion externe

Utilisez la télécommande pour commuter entre les signaux des appareils connectés – magnéscope, lecteur de DVD, décodeur et la source de diffusion (câble ou ordinaire).



Réglage de la source de diffusion

- 1 Appuyez sur la touche MENU.
Appuyez sur la touche ENTER pour sélectionner "Entrée".



- 2 Appuyez sur la touche ENTER pour sélectionner "Liste source".
Appuyez sur la touche ▲ ou ▼ pour sélectionner une source de signal vidéo, puis appuyez sur la touche ENTER.

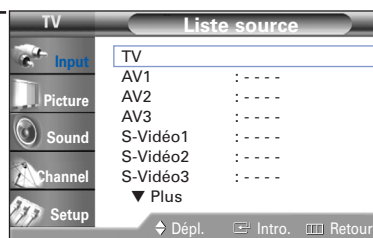

Appuyez sur la touche EXIT pour fermer le menu.

Autre méthode

Appuyez à plusieurs reprises sur la touche SOURCE de la télécommande pour sélectionner une source de diffusion externe.

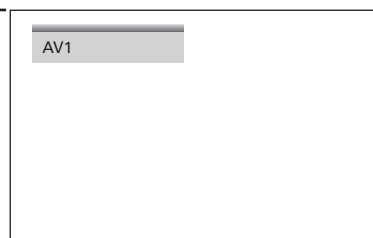

REMARQUE

- Quand vous raccordez un appareil au téléviseur, vous pouvez choisir entre les jeux de prises suivants : "AV1", "AV2", "S-Vidéo1", "S-Vidéo2", "Composante1", "Composante2", "PC", "DVI" ou "HDMI" sur le panneau arrière du téléviseur, et "AV3" ou "S-Vidéo3" sur le panneau latéral du téléviseur.

Fonctionnement

Attribution de noms au mode d'entrée externe

Cette fonction permet d'attribuer un nom à la source d'entrée branchée.



- 1 Appuyez sur la touche MENU.
Appuyez sur la touche ENTER pour sélectionner "Entrée".



- 2 Appuyez sur la touche ▲ ou ▼ pour sélectionner "Entrer le nom", puis appuyez sur la touche ENTER.



- 3 Appuyez sur la touche ▲ ou ▼ pour sélectionner une source de signal vidéo, puis appuyez sur la touche ENTER.
Appuyez sur la touche ▲ ou ▼ pour sélectionner un appareil externe, puis appuyez sur la touche ENTER.

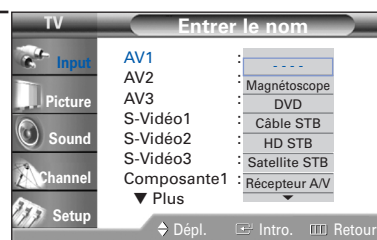

Appuyez sur la touche EXIT pour fermer le menu.

Arrêt sur image

Vous pouvez faire un arrêt sur image pendant une émission en appuyant sur la touche STILL. Pour reprendre le visionnement normal, appuyez de nouveau sur la touche STILL.



REMARQUE

- Dans le mode ISI, l'arrêt sur image s'applique à l'image principale et à l'image secondaire.

Touches VCR/DVD de la télécommande

Glissez le couvercle de la télécommande pour accéder aux touches qui commandent les fonctions du magnétoscope ou du lecteur de DVD connecté (rembobinage, lecture, avance rapide, arrêt et pause).



Glissez le couvercle de la télécommande pour accéder aux fonctions de commande du magnétoscope ou du lecteur de DVD. Appuyez sur la touche appropriée pour commander le magnétoscope ou le lecteur de DVD.

S
A
M
S
U
N
G



Fonctions spéciales



Fonctions spéciales

Personnalisation de la télécommande

Le téléviseur est livré avec une télécommande universelle. En plus de commander le téléviseur, cette télécommande peut commander un magnétoscope, un câblosélecteur, un lecteur de DVD et un décodeur (même si le magnétoscope, le câblosélecteur et le lecteur de DVD n'ont pas été fabriqués par Samsung).

REMARQUE

- La télécommande peut ne pas être compatible avec tous les magnétoscopes, lecteurs de DVD et câblosélecteurs.



Programmation de la télécommande pour un magnétoscope (un câblosélecteur ou un lecteur de DVD)

- 1 Éteignez votre magnétoscope (câblosélecteur ou lecteur de DVD).
- 2 Appuyez sur la touche MODE pour faire passer la télécommande au mode magnétoscope (câble ou DVD). La télécommande propose cinq modes : téléviseur, STB, magnétoscope, câble et DVD.
- 3 Sur la télécommande Samsung, appuyez sur la touche SET.
- 4 Entrez les trois chiffres du code de magnétoscope (de câblosélecteur ou de lecteur de DVD) qui figure sur la page suivante et qui correspond à la marque de votre magnétoscope (câblosélecteur ou lecteur de DVD).
Veillez à entrer tous les chiffres du code, même si le premier chiffre est "0". (Si plusieurs codes sont indiqués, essayez d'abord le premier.)
- 5 Appuyez sur la touche POWER. Votre magnétoscope (câblosélecteur ou lecteur de DVD) devrait se mettre sous tension. Si le magnétoscope (câblosélecteur ou lecteur de DVD) se met sous tension, la télécommande est correctement configurée.
Si le magnétoscope (câblosélecteur ou lecteur de DVD) ne se met pas sous tension, répétez les étapes 2, 3 et 4 en essayant un autre code parmi ceux correspondant à la marque du magnétoscope (câblosélecteur ou lecteur de DVD).
- 6 Une fois que la télécommande est configurée, vous pouvez appuyer en tout temps sur la touche MODE pour commander votre magnétoscope (câblosélecteur ou lecteur de DVD) avec la télécommande.

REMARQUES

- Quand la télécommande est en mode téléviseur, les touches de commande du magnétoscope (ou du lecteur de DVD) (REW, STOP, PLAY/PAUSE, FF) commandent tout de même le magnétoscope (ou le lecteur de DVD).
- Quand la télécommande est dans le mode STB, magnétoscope, câble ou DVD, les touches de volume commandent toujours le volume du téléviseur.

Codes de programmation de la télécommande

Magnétoscopes

Admiral	015,088	Hitachi	014,024,044,045	Quasar	017,053
Aiwa	024	Instant Replay	017	Radio Shack	011,015,017,018,021,024,028,036,052,062
Akai	026,031,032	JC Penny	011,014,016,017,023,025,039,044,060,062	RCA	009,014,016,017,037,044,046,063,078
Audio Dynamics	022,025	JCL	011,017,023,025,039,055	Realistic	011,015,017,018,021,024,028,036,052,062
Bell & Howell	011	Kenwood	011,023,025,039,055	Samsung	000,016,022,031,041,051
Broksonic	019	KLH	082	Sansui	025
Candle	016,018,022,054,055,061	LG(Goldstar)	001,002,007,018,023,055,069	Sanyo	011,021
Canon	017,062	Lloyd	024	Scott	022,050,058,077
Citizen	016,018,022,054,055,061	Logik	040	Sears	011,014,018,021,027,028,044,052,057
Colortyme	023	LXI	024	Sharp	015,036,048,054
Craig	016,021	Magnavox	017,038,062,065	Shintom	026,035,040,064
Curtis Mathes	009,016,017,023,024,055,062,073,076	Marantz	011,017,023,025,038,039,055,070	Signature	024
Daewoo	003,004,005,006,007,008,022,054,085	MTC	016,024	Sony	026,035,047
DB	023,025	Multitech	016,024,040,041	Sylvania	017,024,038,062,065
Dimensia	009	NEC	011,023,025,039,055,070,073	Symphonic	024
Dynatech	024	Optimus	015	Tandy	011,024
Electrohome	036	Panasonic	017,062,084,086	Tatung	039
Emerson	017,018,019,022,024,029,032,036,043,050,051,056,058,066,071,074,076,077,079	Pentax	014,044	Teac	024,039,078
Fisher	011,021,027,028,052,057,067	Pentax Research+	055	Technics	017
Funai	024	Philco	017,038,062,065	Teknika	017,018,024,030
General Electric	009,016,017,041,062	Philips	017,038	TMK	076
Go Video	016	Pioneer	014,025,042,059	Toshiba	014,022,028,057,058
Harman Kardon	023	Portland	053,054,061	Toshiko	018
		PROSCAN	009	Totevision	016,018
		Quartz	011		

Câblesélecteurs

Anvision	015,016	Magnavox	015,016,027,029,034,036,037,040,041,048,049	Signature	054
Cable Star	015,016	Nawoo	001	Sprucer	035
DaeHan	005	NSC	017	Starcom	054
DeaRyung	003	Oak	024,046	Stargate2000	066
DongKuk	004	Osk Sigma	024	Sylvania	019,067
Eagle	015,016	Panasonic	011,035,047,069	TaePyungYang	002
Eastern International	020	Philips	015,016,027,029,034,036,037,040,041,048,049	Texscan	019,067
General Instrument	054	Pioneer	026,028,052	Tocom	025,029,057,058,063
GI	012,013,023,031,032,033,038,044,075,076,077	Randtek	015,016	Unika	039,040,049
Hamlin	011,012,020,021,042,056	RCA	008,035,074	Universal	059,060
Hitachi	045,051,054	Regal	011,020,021	Viewstar	015,016,027,029,034,036,037,040,041,048,049
Jerrold	012,013,023,031,032,033,038,044,054,070,073	Regency	010,041	Warner Amex	052
LG(Goldstar)	006	Saewoo	007	Zenith	022,050,065,069
Macom	045,051	Samsung	000,011,030,052,071,072		

Lecteurs de DVD

Curtis Mathes	009	Philips	007	Sharp	005
JVC	003	PROSCAN	008	Sony	004
LG(Goldstar)	001	RCA	008	Toshiba	002
Panasonic	006	Samsung	000		

Fonctions spéciales

Syntonisation précise des chaînes

La fonction de syntonisation précise permet de régler manuellement le syntoniseur du téléviseur quand la réception d'une chaîne est mauvaise.

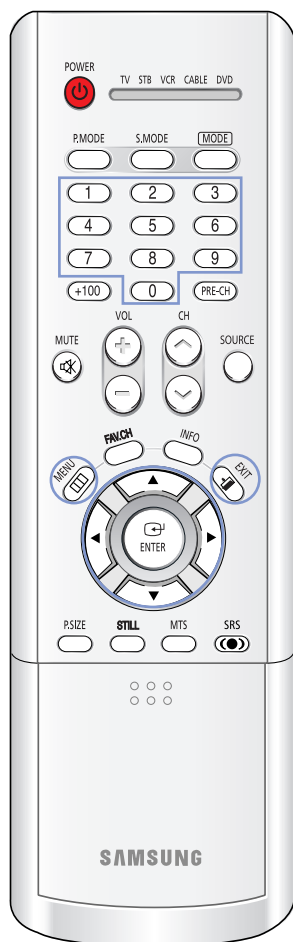

1 Sélectionnez la chaîne dont vous voulez améliorer la syntonisation au moyen des touches numériques de la télécommande.

2 Appuyez sur la touche MENU.
Appuyez sur la touche ▲ ou ▼ pour sélectionner "Chaîne", puis appuyez sur la touche ENTER.

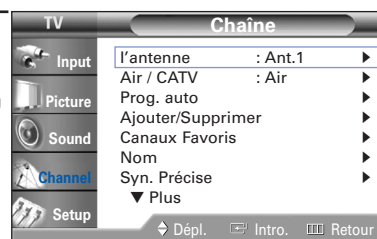

3 Appuyez sur la touche ▲ ou ▼ pour sélectionner "Syn. Précise", puis appuyez sur la touche ENTER.

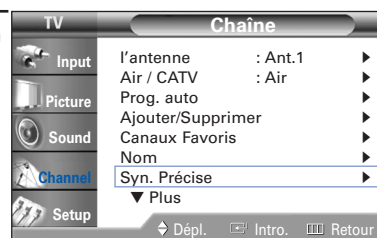

4 Appuyez sur la touche ◀ ou ▶ pour régler la syntonisation précise.

Pour enregistrer les réglages de syntonisation précise, appuyez sur la touche ENTER.

Le symbole "*" s'affiche.

Pour ramener la syntonisation précise à "0", appuyez sur la touche ▲ ou ▼ pour sélectionner "Réinitialiser", puis appuyez sur la touche ENTER.

Appuyez sur la touche EXIT pour fermer le menu.

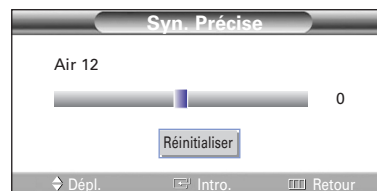
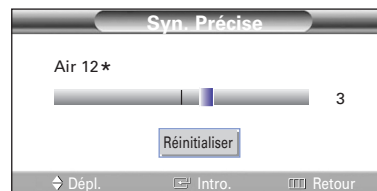
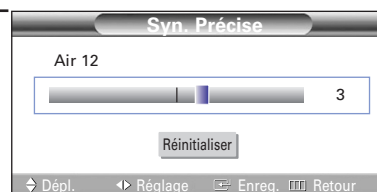

Amplificateur à faible bruit (LNA; Low Noise Amplifier)

Cette fonction est particulièrement utile lorsque le signal reçu est trop faible. L'amplificateur à faible bruit amplifie le signal reçu sans amplifier les parasites. L'amplificateur fonctionne seulement quand le signal est faible et quand l'information a été entrée dans les données liées à la chaîne visée.



- 1 Appuyez sur la touche MENU.
Appuyez sur la touche ▲ ou ▼ pour sélectionner "Chaîne", puis appuyez sur la touche ENTER.

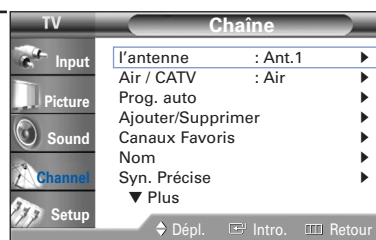

- 2 Appuyez sur la touche ▲ ou ▼ pour sélectionner "AFB", puis appuyez sur la touche ENTER.

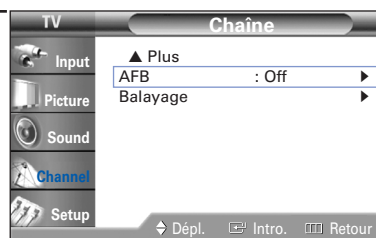

- 3 Appuyez sur la touche ▲ ou ▼ pour sélectionner "On" ou "Off", puis appuyez sur la touche ENTER.

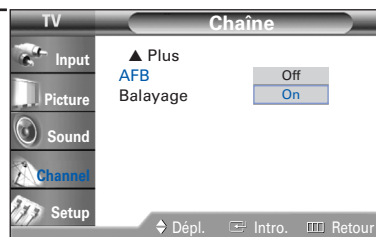

Appuyez sur la touche EXIT pour fermer le menu.

REMARQUE

- Cette fonction est accessible seulement dans le mode "ANT 1 IN"(et non dans le mode "ANT 2 IN").

Fonctions spéciales

Sélection de la tonalité

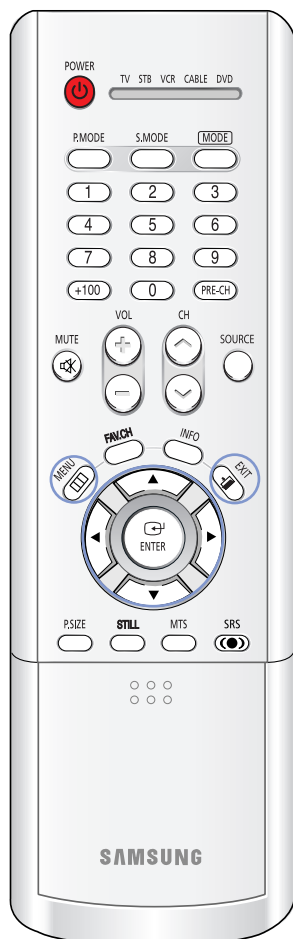

1 Appuyez sur la touche MENU.
Appuyez sur la touche ▲ ou ▼ pour sélectionner "Image", puis appuyez sur la touche ENTER.

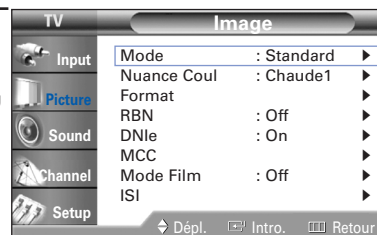

2 Appuyez sur la touche ▲ ou ▼ pour sélectionner "Nuance Coul", puis appuyez sur la touche ENTER.

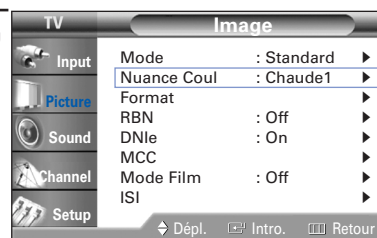

3 Appuyez sur la touche ▲ ou ▼ pour sélectionner "Froide2", "Froide1", "Normal", "Chaude1" ou "Chaude2", puis appuyez sur la touche ENTER.

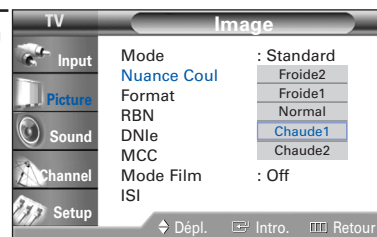

Appuyez sur la touche EXIT pour fermer le menu.

REMARQUE

- Non accessible dans le mode d'image "Cinéma".

Redimensionnement de l'affichage

Vous pouvez sélectionner le format d'image que vous préférez.



- 1 Appuyez sur la touche MENU.
Appuyez sur la touche ▲ ou ▼ pour sélectionner "Image", puis appuyez sur la touche ENTER.
Appuyez sur la touche ▲ ou ▼ pour sélectionner "Format", puis appuyez sur la touche ENTER.

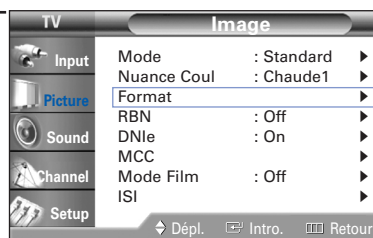

- 2 Appuyez sur la touche ◀ ou ▶ pour sélectionner le format que vous préférez, puis appuyez sur la touche ENTER.

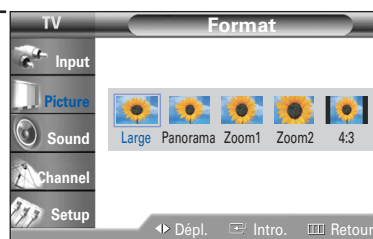

Appuyez sur la touche EXIT pour fermer le menu.

Autre méthode

Appuyez à plusieurs reprises sur la touche P.SIZE de la télécommande pour sélectionner l'un des formats d'image.

- "Large": Règle l'image au format grand écran (format 16:9).
- "Panorama": Règle l'image au format image panoramique.
- "Zoom1": Agrandit l'image à l'écran. Vous pouvez aussi déplacer l'image au moyen de la fonction de défilement. Appuyez sur la touche ▲ ou ▼ pour faire défiler l'image.
- "Zoom2": Agrandit l'image encore plus que Zoom 1. Vous pouvez aussi déplacer l'image au moyen de la fonction de défilement. Appuyez sur la touche ▲ ou ▼ pour faire défiler l'image.
- "4:3": Règle l'image au format 4:3. C'est l'image télé standard.

REMARQUES

- Dans le mode Composante (480p, 720p, 1080i), vous pouvez sélectionner uniquement les formats Grand écran et 4:3.
- À l'activation de l'image sur image, l'écran passe automatiquement au format grand écran dans les modes Antenne, AV (1~3), S-Vidéo (1~3) et Composante (480i). À la désactivation de l'image sur image, l'écran revient au mode d'affichage choisi.
- Il n'est pas possible de changer le format d'image quand la fonction "ISI" est active dans le mode Téléviseur ou AV.

Fonctions spéciales

Réduction numérique des bruits

Si le signal de diffusion capté par votre téléviseur est faible, vous pouvez activer la fonction de réduction numérique des bruits pour aider à éliminer les parasites et les images fantômes qui apparaissent à l'écran.

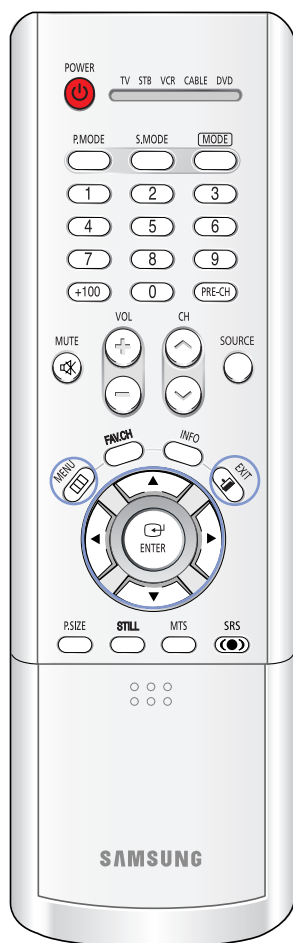

- 1 Appuyez sur la touche MENU.
Appuyez sur la touche ▲ ou ▼ pour sélectionner "Image", puis appuyez sur la touche ENTER.

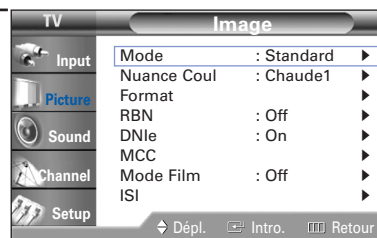

- 2 Appuyez sur la touche ▲ ou ▼ pour sélectionner "RBN", puis appuyez sur la touche ENTER.

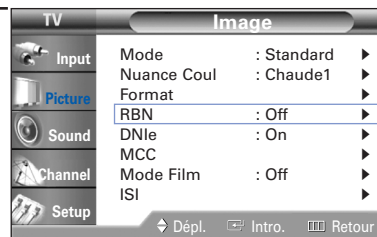

- 3 Appuyez sur la touche ▲ ou ▼ pour sélectionner "Off" ou "On", puis appuyez sur la touche ENTER.
Appuyez sur la touche EXIT pour fermer le menu.

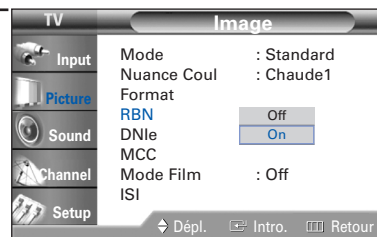

Technologie DNle™ (Digital Natural Image engine) **DNle™**

Cette fonction offre des images plus détaillées, réduit les bruits 3D et améliore les détails, les contrastes et les blancs. Le nouvel algorithme de compensation de l'image produit des images plus nettes, plus vives et beaucoup plus détaillées. La technologie DNle™ transmet tous les signaux qui sont reçus à l'écran.



- 1 Appuyez sur la touche MENU.
Appuyez sur la touche ▲ ou ▼ pour sélectionner "Image", puis appuyez sur la touche ENTER.

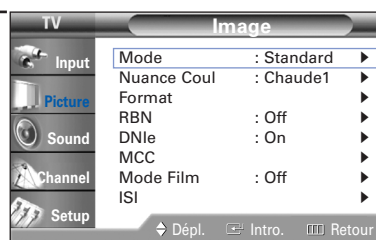

- 2 Appuyez sur la touche ▲ ou ▼ pour sélectionner "DNle", puis appuyez sur la touche ENTER.

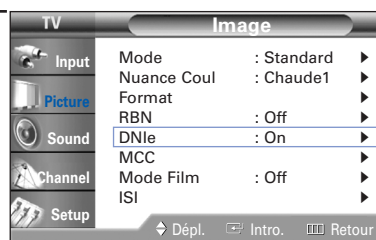

- 3 Appuyez sur la touche ▲ ou ▼ pour sélectionner "Off", "Dém" ou "On", puis appuyez sur la touche ENTER.

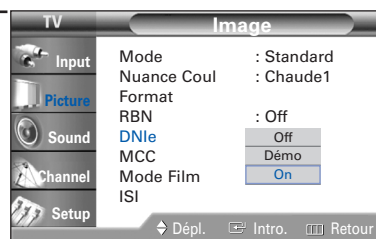

Appuyez sur la touche EXIT pour fermer le menu.

Autre méthode

Appuyez à plusieurs reprises sur la touche DNle de la télécommande pour sélectionner l'un des réglages.

- On: Active le mode DNle.
- Off: Désactive le mode DNle.
- Dém: L'écran de droite présente l'image sans mode DNle tandis que celui de gauche présente l'image avec mode DNle en fonction.

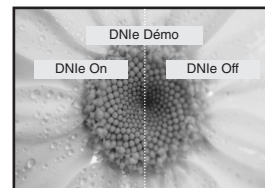

Fonctions spéciales

Réglage du mode MCC (My Control Color)

La fonction MCC permet de régler les couleurs selon vos préférences, en modifiant les tons de chair, de ciel et de végétation au moyen de réglages prédéfinis ("Bleu turc", "Vert émeraude", "Rose indien", "Standard", "Personnel"), sans incidence sur les autres couleurs à l'écran.

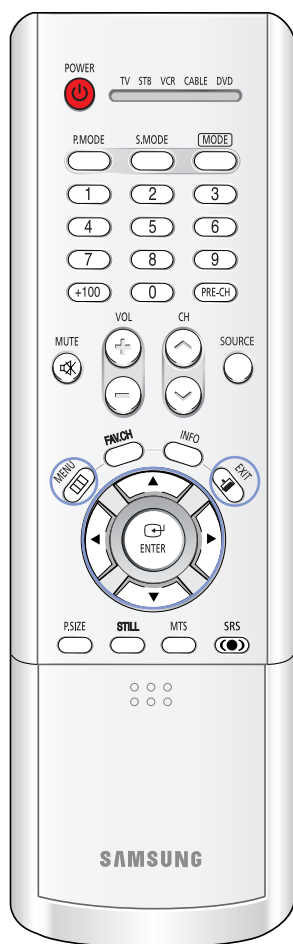

REMARQUE

- Si vous apportez un changement dans le menu "Commande détail" (reportez-vous à la page suivante), le mode MCC passe automatiquement à "Personnel".

Menu de réglage facile

- 1 Appuyez sur la touche MENU.
Appuyez sur la touche ▲ ou ▼ pour sélectionner "Image", puis appuyez sur la touche ENTER.

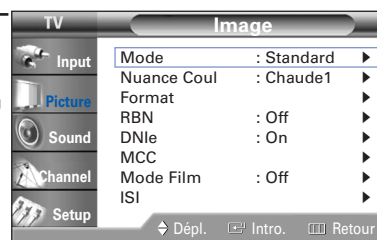

- 2 Appuyez sur la touche ▲ ou ▼ pour sélectionner "MCC", puis appuyez sur la touche ENTER.

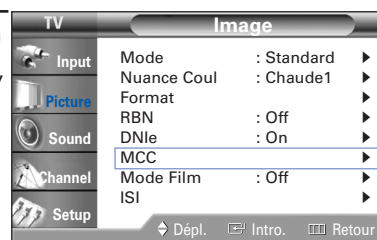

- 3 Appuyez sur la touche ENTER pour sélectionner "Commande simple".
Appuyez sur la touche ◀ ou ▶ pour sélectionner le réglage d'image que vous voulez. L'image originale (non modifiée) est affichée à gauche, alors que le mode sélectionné est affiché à droite.



Appuyez sur la touche ENTER pour accepter le mode sélectionné.

Appuyez sur la touche EXIT pour fermer le menu.

- "Bleu turc": Fait ressortir les bleus clairs comme les rayons pénétrants du soleil sur la Méditerranée.
- "Vert émeraude": Fait ressortir les verts doux comme les reflets envoûtants de la mer turquoise.
- "Rose indien": Fait ressortir les couleurs chair.
- "Standard": Image normale.

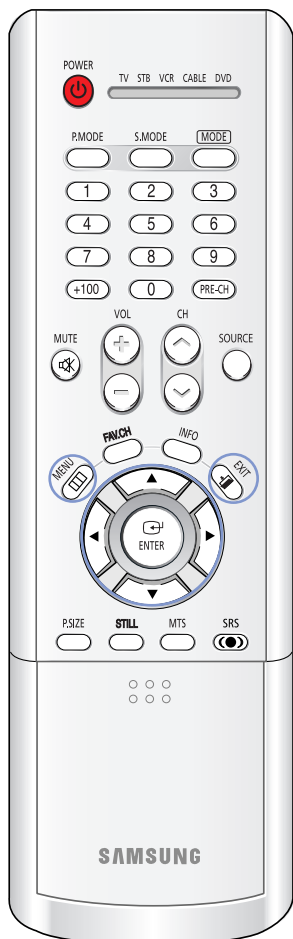

Réglages de personnalisation

- 1 Appuyez sur la touche MENU.
Appuyez sur la touche ▲ ou ▼ pour sélectionner "Image", puis appuyez sur la touche ENTER.
Appuyez sur la touche ▲ ou ▼ pour sélectionner "MCC", puis appuyez sur la touche ENTER.

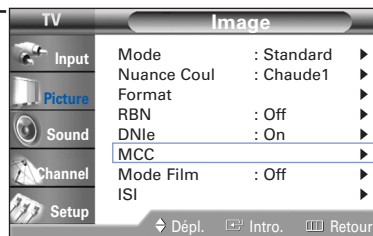

- 2 Appuyez sur la touche ▲ ou ▼ pour sélectionner "Commande détail", puis appuyez sur la touche ENTER.



- 3 Appuyez sur la touche ▲ ou ▼ pour sélectionner la couleur MCC que vous voulez, puis appuyez sur la touche ENTER.
Il y a trois couleurs MCC : "Carnation", "Vert gazon" et "Bleu ciel".

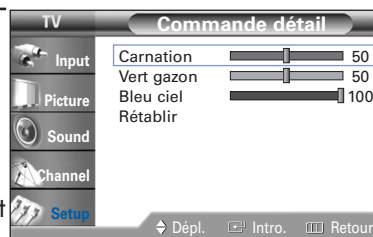

Appuyez sur la touche ◀ ou ▶ pour modifier la valeur de la couleur sélectionnée. L'écran modifié se transforme à mesure que la valeur change.

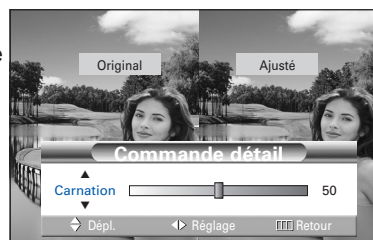

Rétablissement des couleurs MCC par défaut

Vous pouvez rétablir le réglage par défaut des couleurs MCC.

- 4 Appuyez sur la touche MENU pour afficher le menu "Commande détail".
Appuyez sur la touche ▲ ou ▼ pour sélectionner "Rétablir", puis appuyez sur la touche ENTER.
Les couleurs MCC reviennent aux valeurs par défaut réglées à l'usine.

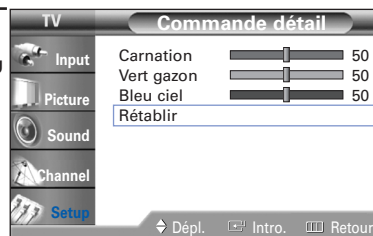

Fonctions spéciales

Réglage du mode film

Vous pouvez détecter et traiter automatiquement les signaux de film provenant de toutes les sources et régler l'image pour obtenir une définition maximale.



- 1 Appuyez sur la touche MENU.
Appuyez sur la touche ▲ ou ▼ pour sélectionner "Image", puis appuyez sur la touche ENTER.

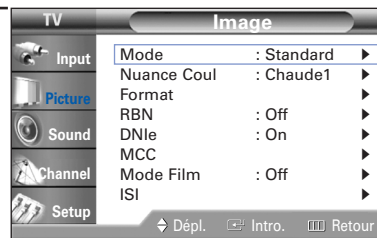

- 2 Appuyez sur la touche ▲ ou ▼ pour sélectionner "Mode Film", puis appuyez sur la touche ENTER.

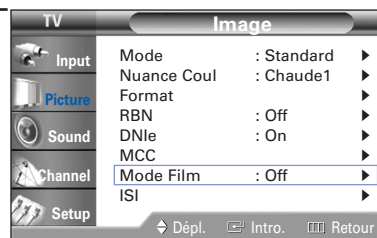

- 3 Appuyez sur la touche ▲ ou ▼ pour sélectionner "Off" ou "On", puis appuyez sur la touche ENTER.
Appuyez sur la touche EXIT pour fermer le menu.

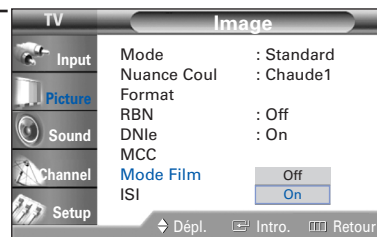

REMARQUE

- Le mode film est pris en charge dans 480i seulement.

Affichage de l'image sur image

L'image sur image est l'une des fonctions les plus utiles de votre téléviseur. Ce système d'avant-garde permet de regarder deux images simultanément, même si aucun magnétoscope n'est raccordé au téléviseur.



Activation de l'image sur image

- 1 Appuyez sur la touche MENU.
Appuyez sur la touche ▲ ou ▼ pour sélectionner "Image", puis appuyez sur la touche ENTER.

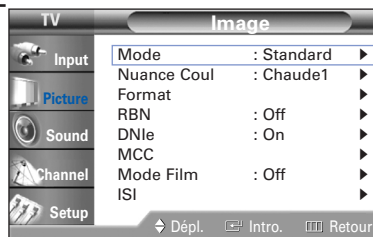

- 2 Appuyez sur la touche ▲ ou ▼ pour sélectionner "ISI", puis appuyez sur la touche ENTER.

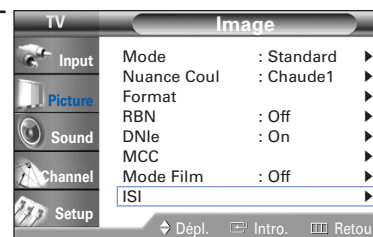

- 3 Appuyez sur la touche ENTER pour sélectionner "ISI".
Appuyez sur la touche ▲ ou ▼ pour sélectionner "On", puis appuyez sur la touche ENTER.

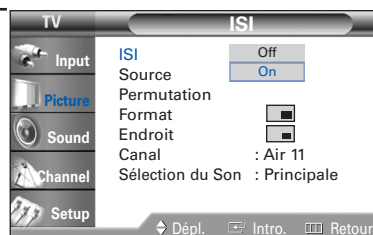

La fenêtre secondaire apparaît dans un coin de l'écran.

Appuyez sur la touche EXIT pour fermer le menu.

Autre méthode

Appuyez à plusieurs reprises sur la touche PIP de la télécommande pour activer et désactiver l'image sur image.

REMARQUES

- Cette fonction n'est pas accessible quand la fonction "puce-V" ou "Sous-titres" est active.
- Cette fonction n'est pas accessible dans le mode HDMI.
- Si vous éteignez le téléviseur alors qu'il est en mode image sur image, quand vous le rallumez il revient automatiquement au mode normal.

Fonctions spéciales

Sélection d'une source externe

Vous pouvez utiliser l'image sur image pour visionner le signal d'une source externe, par exemple un magnétoscope.



1 Appuyez sur la touche MENU.
Appuyez sur la touche ▲ ou ▼ pour sélectionner "Image", puis appuyez sur la touche ENTER.

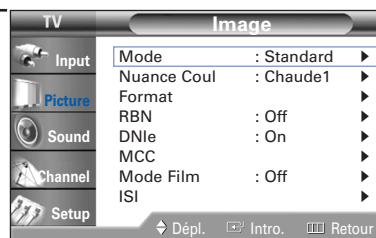

2 Appuyez sur la touche ▲ ou ▼ pour sélectionner "ISI", puis appuyez sur la touche ENTER.

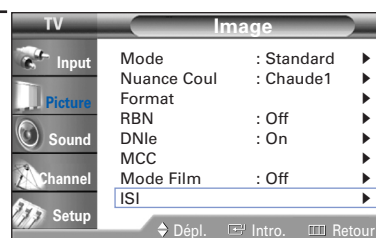

3 Appuyez sur la touche ▲ ou ▼ pour sélectionner "Source", puis appuyez sur la touche ENTER.
Aucun signal en provenance de ces entrées ne s'affiche si aucun appareil n'est connecté aux prises d'entrée du téléviseur.

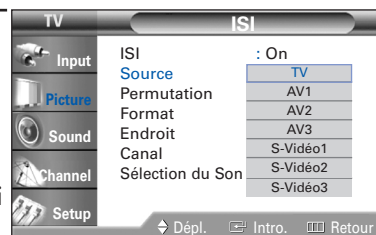

Appuyez sur la touche ▲ ou ▼ pour sélectionner un signal externe, puis appuyez sur la touche ENTER.

Appuyez sur la touche EXIT pour fermer le menu.

REMARQUES

- L'image secondaire n'accepte pas les sources "ANT 2 IN", "Composante 1", "Composante 2", "PC", "DVI" et "HDMI".
- Pour plus de renseignements sur les sources externes, reportez-vous à "Utilisation d'une source de diffusion externe" à la page 41. Si vous sélectionnez "TV", l'image secondaire est identique à l'image principale.

Permutation de l'image principale et de l'image secondaire



- 1 Appuyez sur la touche MENU.
Appuyez sur la touche ▲ ou ▼ pour sélectionner "Image", puis appuyez sur la touche ENTER.

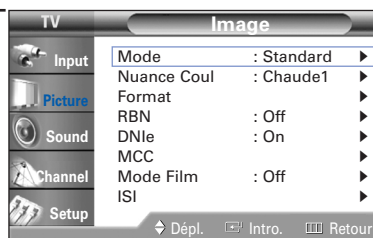

- 2 Appuyez sur la touche ▲ ou ▼ pour sélectionner "ISI", puis appuyez sur la touche ENTER.

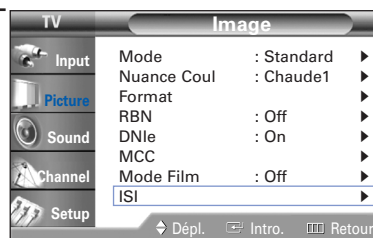

- 3 Appuyez sur la touche ▲ ou ▼ pour sélectionner "Permutation", puis appuyez sur la touche ENTER.
L'image secondaire prend la place de l'image principale et vice-versa.

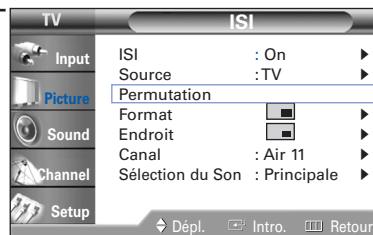

Appuyez sur la touche EXIT pour fermer le menu.

REMARQUE

- La permutation n'accepte pas les sources "ANT 2 IN", "Composante1", "Composante2", "PC", "DVI" et "HDMI".

Fonctions spéciales

Redimensionnement de l'image secondaire



- 1 Appuyez sur la touche MENU.
Appuyez sur la touche ▲ ou ▼ pour sélectionner "Image", puis appuyez sur la touche ENTER.

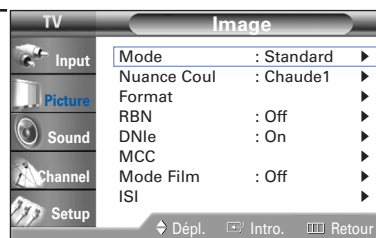

- 2 Appuyez sur la touche ▲ ou ▼ pour sélectionner "ISI", puis appuyez sur la touche ENTER.

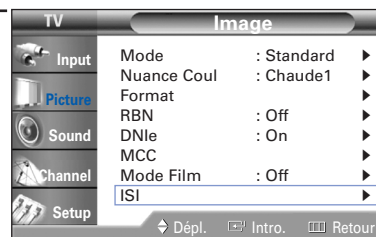

- 3 Appuyez sur la touche ▲ ou ▼ pour sélectionner "Format", puis appuyez sur la touche ENTER.

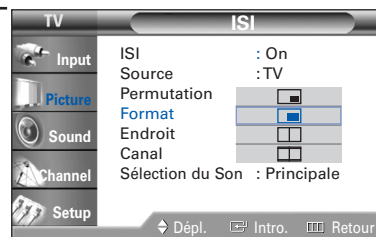

Appuyez sur la touche ▲ ou ▼ pour sélectionner le format que vous voulez, puis appuyez sur la touche ENTER.

Appuyez sur la touche EXIT pour fermer le menu.

Autre méthode

Appuyez à plusieurs reprises sur la touche SIZE de la télécommande pour sélectionner l'un des réglages.

Déplacement de l'image secondaire



- 1 Appuyez sur la touche MENU.
Appuyez sur la touche ▲ ou ▼ pour sélectionner "Image", puis appuyez sur la touche ENTER.

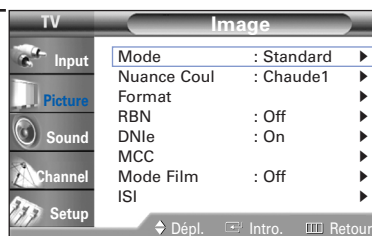

- 2 Appuyez sur la touche ▲ ou ▼ pour sélectionner "ISI", puis appuyez sur la touche ENTER.

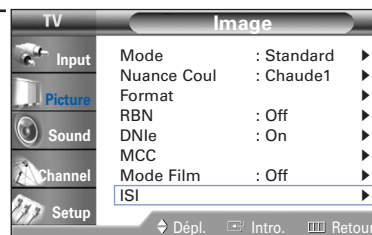

- 3 Appuyez sur la touche ▲ ou ▼ pour sélectionner "Endroit", puis appuyez sur la touche ENTER.

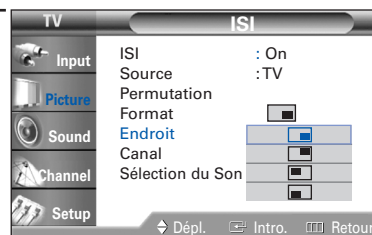

Appuyez sur la touche ▲ ou ▼ pour sélectionner la position que vous voulez, puis appuyez sur la touche ENTER.

Appuyez sur la touche EXIT pour fermer le menu.

Fonctions spéciales

Changement de la chaîne de l'image secondaire

Une fois que vous avez sélectionné la source de l'image secondaire (antenne ou câble), le changement de chaîne se fait en un tour de main.

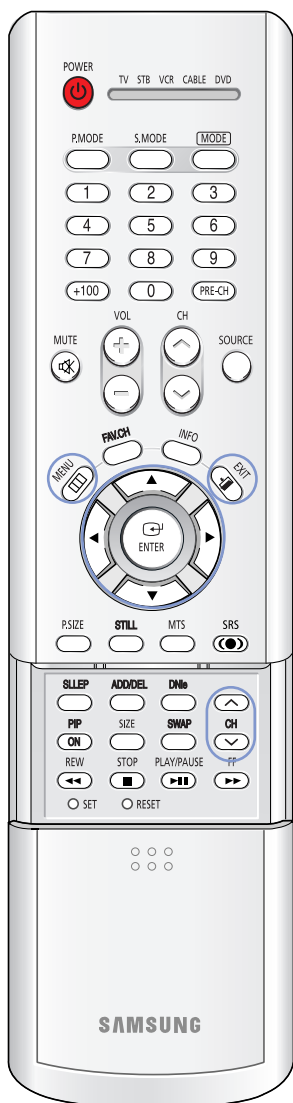

- 1 Appuyez sur la touche MENU.
Appuyez sur la touche ▲ ou ▼ pour sélectionner "Image", puis appuyez sur la touche ENTER.

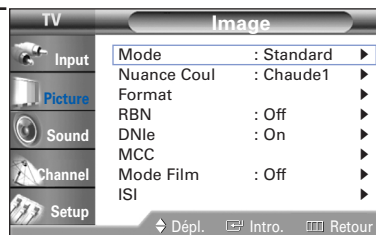

- 2 Appuyez sur la touche ▲ ou ▼ pour sélectionner "ISI", puis appuyez sur la touche ENTER.

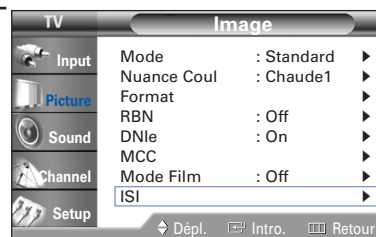

- 3 Appuyez sur la touche ▲ ou ▼ pour sélectionner "Canal", puis appuyez sur la touche ENTER.

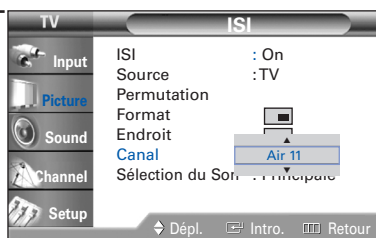

Appuyez sur la touche ▲ ou ▼ pour sélectionner la chaîne que vous voulez, puis appuyez sur la touche ENTER.

Appuyez sur la touche EXIT pour fermer le menu.

Autre méthode

Appuyez sur la touche CH▲ ou CH▼ de la télécommande pour changer les chaînes de l'image secondaire quand la fonction ISI est active.

REMARQUE

- Les chaînes de l'image secondaire ne sont pas accessibles quand l'antenne est réglée à "ANT 2 IN". L'image secondaire est liée à "ANT 1 IN".

Sélection de la source audio

Cette fonction permet d'entendre le son de l'image principale ou de l'image secondaire.



- 1 Appuyez sur la touche MENU.
Appuyez sur la touche ▲ ou ▼ pour sélectionner "Image", puis appuyez sur la touche ENTER.

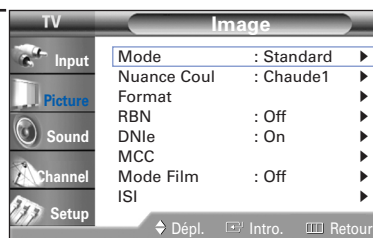

- 2 Appuyez sur la touche ▲ ou ▼ pour sélectionner "ISI", puis appuyez sur la touche ENTER.

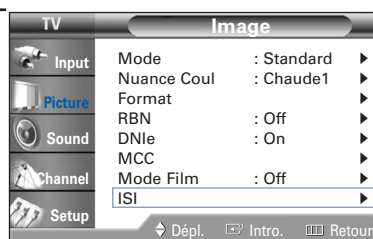

- 3 Appuyez sur la touche ▲ ou ▼ pour sélectionner "Sélection du Son", puis appuyez sur la touche ENTER.

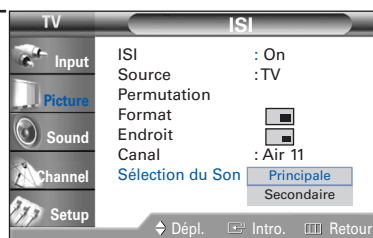

Appuyez sur la touche ▲ ou ▼ pour sélectionner "Principale" ou "Secondaire", puis appuyez sur la touche ENTER.
"Principale" active le son de l'image principale, alors que "Secondaire" active celui de l'image secondaire.

Appuyez sur la touche EXIT pour fermer le menu.

Fonctions spéciales

Configuration de la fonction SRS TSXT

TruSurround XT est une technologie SRS brevetée qui permet de passer le contenu multichaîne 5.1 sur un système à deux haut-parleurs. Le mode TruSurround permet d'obtenir un son ambiophonique renversant sur tout système d'écoute à deux haut-parleurs, y compris les haut-parleurs internes d'un téléviseur. Ce mode est entièrement compatible avec tous les formats multichaîne.



- 1 Appuyez sur la touche MENU.
Appuyez sur la touche ▲ ou ▼ pour sélectionner "Son", puis appuyez sur la touche ENTER.

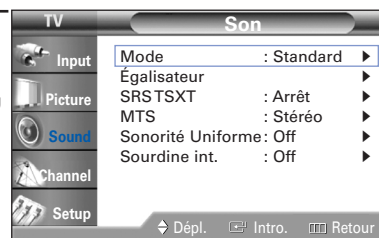

- 2 Appuyez sur la touche ▲ ou ▼ pour sélectionner "SRS TSXT", puis appuyez sur la touche ENTER.

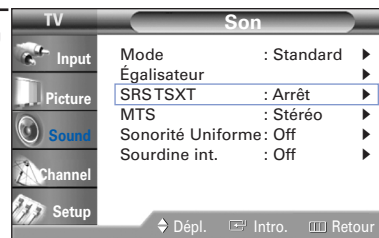

- 3 Appuyez sur la touche ▲ ou ▼ pour sélectionner "Arrêt", "Mono 3D" ou "Stéréo", puis appuyez sur la touche ENTER.

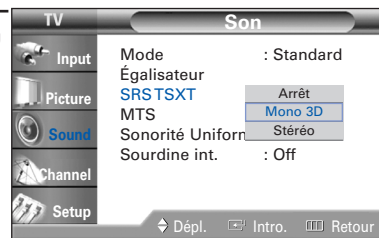

Appuyez sur la touche EXIT pour fermer le menu.

Autre méthode

Appuyez à plusieurs reprises sur la touche SRS de la télécommande pour sélectionner l'un des réglages.

Sélection d'une piste audio MTS (Multi-Channel Sound)

Selon l'émission que vous écoutez, vous pouvez choisir parmi les modes audio "Mono", "Stéréo" ou "SAP" (Separate Audio Program). En général, le mode audio "SAP" est un doublage en langue étrangère. Parfois, il fournit des informations comme des nouvelles ou la météo.

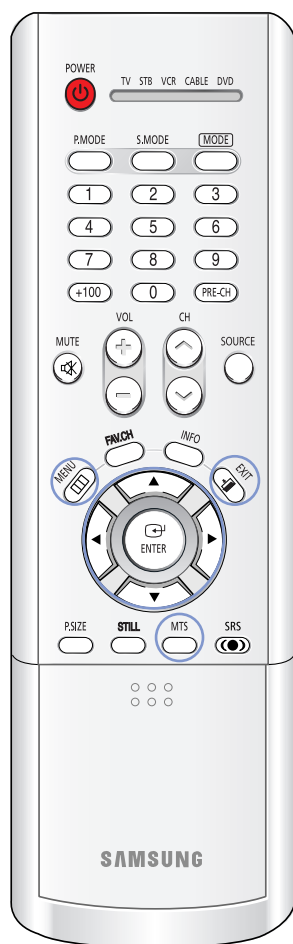

- 1 Appuyez sur la touche MENU.
Appuyez sur la touche ▲ ou ▼ pour sélectionner "Son", puis appuyez sur la touche ENTER.

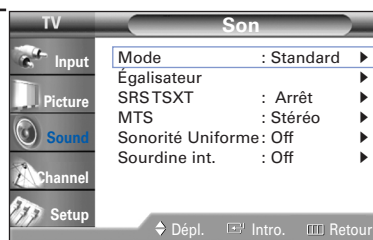

- 2 Appuyez sur la touche ▲ ou ▼ pour sélectionner "MTS", puis appuyez sur la touche ENTER.

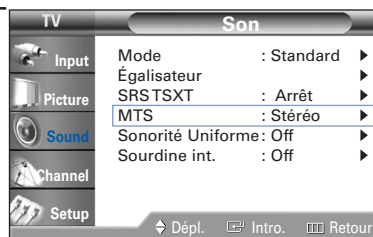

- 3 Appuyez sur la touche ▲ ou ▼ pour sélectionner "Mono", "Stéréo" ou "SAP", puis appuyez sur la touche ENTER.

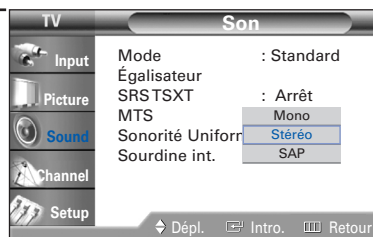

Appuyez sur la touche EXIT pour fermer le menu.

Autre méthode

Appuyez à plusieurs reprises sur la touche MTS de la télécommande pour sélectionner l'un des réglages.

- Sélectionnez "Mono" pour les chaînes diffusées en monophonie ou si vous éprouvez des difficultés à recevoir un signal stéréo.
- Sélectionnez "Stéréo" pour les chaînes diffusées en stéréophonie.
- Sélectionnez "SAP" pour écouter une émission SAP, habituellement un doublage en langue étrangère.

Fonctions spéciales

Volume automatique

L'amplitude du signal audio étant différente pour chaque station de télévision, il peut être fastidieux de régler le volume chaque fois que vous syntonisez une nouvelle chaîne. La fonction "Sonorité Uniforme" modifie automatiquement le volume de chaque chaîne en fonction de l'intensité du signal sonore reçu.



- 1 Appuyez sur la touche MENU.
Appuyez sur la touche ▲ ou ▼ pour sélectionner "Son", puis appuyez sur la touche ENTER.

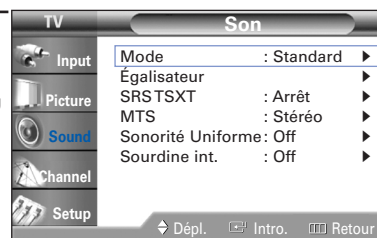

- 2 Appuyez sur la touche ▲ ou ▼ pour sélectionner "Sonorité Uniforme", puis appuyez sur la touche ENTER.

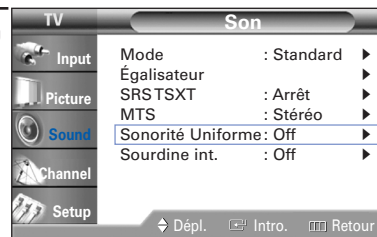

- 3 Appuyez sur la touche ▲ ou ▼ pour sélectionner "Off" ou "On", puis appuyez sur la touche ENTER.
Appuyez sur la touche EXIT pour fermer le menu.

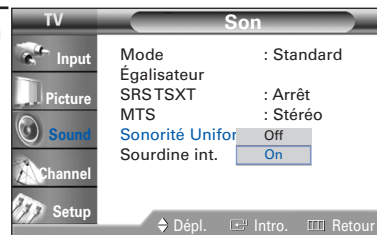

Branchement de haut-parleurs externes

Si vous utilisez des dispositifs externes comme un cinéma maison, des haut-parleurs externes ou un amplificateur audio externe, réglez "Sourdine int." à "On" pour reproduire un son conforme à l'image.



- 1 Appuyez sur la touche MENU.
Appuyez sur la touche ▲ ou ▼ pour sélectionner "Son", puis appuyez sur la touche ENTER.

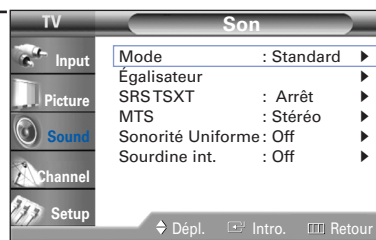

- 2 Appuyez sur la touche ▲ ou ▼ pour sélectionner "Sourdine int.", puis appuyez sur la touche ENTER.

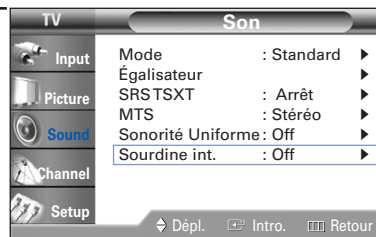

- 3 Appuyez sur la touche ▲ ou ▼ pour sélectionner "Off" ou "On", puis appuyez sur la touche ENTER.
Appuyez sur la touche EXIT pour fermer le menu.

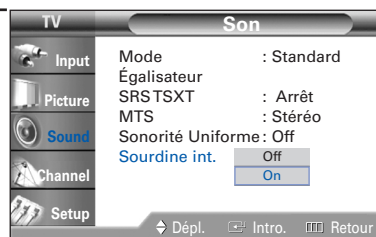

Fonctions spéciales

Fonction de contrôle parental (puce-V) (É.-U.)

L'accès aux chaînes et aux émissions est contrôlé par un mot de passe, c'est-à-dire un code secret à 4 chiffres défini par l'utilisateur. Le menu à l'écran vous demandera d'entrer un mot de passe (et de le changer plus tard si nécessaire).

REMARQUE

- La puce V ne fonctionne pas quand le mode image sur image est activé.



REMARQUE

- Si vous oubliez votre NIP, appuyez sur les touches de la télécommande dans l'ordre suivant pour rétablir le code 0-0-0-0: POWER (arrêt), MUTE, 8, 2, 4, POWER (marche).

Changement du mot de passe

1 Appuyez sur la touche MENU. Appuyez sur la touche ▲ ou ▼ pour sélectionner "Configuration", puis appuyez sur la touche ENTER. Appuyez sur la touche ▲ ou ▼ pour sélectionner "puce-V", puis appuyez sur la touche ENTER.

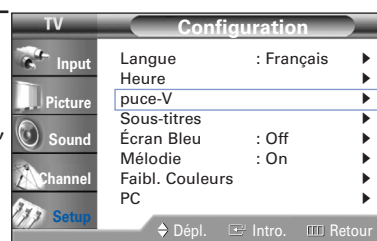

2 Entrez votre NIP à 4 chiffres sur les touche numériques. (Le NIP par défaut sur un téléviseur neuf est "0000".) Le menu "puce-V" apparaît.

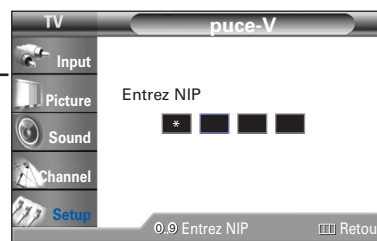

3 Appuyez sur la touche ▲ ou ▼ pour sélectionner "Changer NIP", puis appuyez sur la touche ENTER.

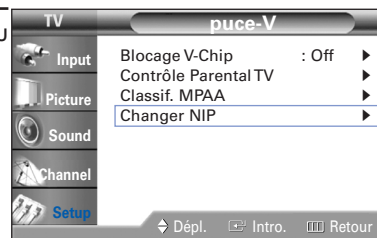

4 Entrez votre nouveau NIP à 4 chiffres sur les touche numériques.

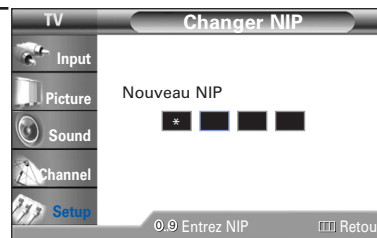

5 Entrez encore une fois votre NIP pour le confirmer.

Appuyez sur la touche EXIT pour fermer le menu.

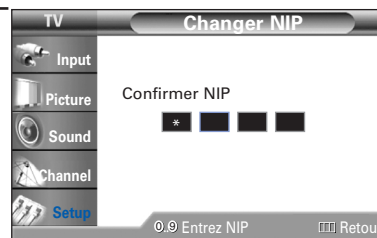

Activation/désactivation des classifications



- 1 Appuyez sur la touche MENU.
Appuyez sur la touche ▲ ou ▼ pour sélectionner "Configuration", puis appuyez sur la touche ENTER.



- 2 Appuyez sur la touche ▲ ou ▼ pour sélectionner "puce-V", puis appuyez sur la touche ENTER.



- 3 Entrez votre NIP à 4 chiffres sur les touche numériques. (Le NIP par défaut sur un téléviseur neuf est "0000".) Le menu "puce-V" apparaît.

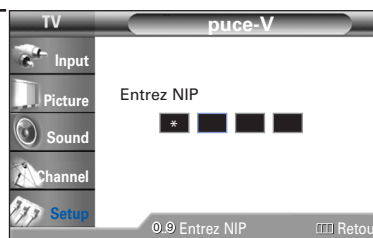

- 4 Appuyez sur la touche ENTER pour sélectionner "Blocage V-Chip".

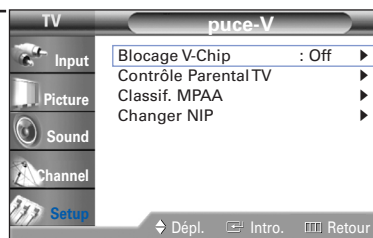

- 5 Appuyez sur la touche ▲ ou ▼ pour sélectionner "On", puis appuyez sur la touche ENTER.

Appuyez sur la touche EXIT pour fermer le menu.

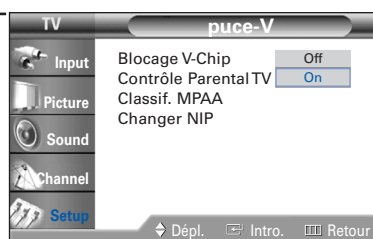

Fonctions spéciales

Configuration des restrictions au moyen des classifications de contrôle parental

Vous pouvez configurer le contrôle parental selon deux classifications : "Contrôle Parental TV" et "Classif. MPAA".



1 Appuyez sur la touche MENU.
Appuyez sur la touche ▲ ou ▼ pour sélectionner "Configuration", puis appuyez sur la touche ENTER.



2 Appuyez sur la touche ▲ ou ▼ pour sélectionner "puce-V", puis appuyez sur la touche ENTER.



3 Entrez votre NIP à 4 chiffres sur les touche numériques. (Le NIP par défaut sur un téléviseur neuf est "0000".) Le menu "puce-V" apparaît.

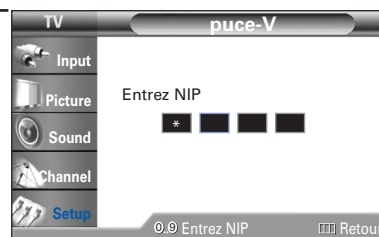

4 Appuyez sur la touche ▲ ou ▼ pour sélectionner "Contrôle Parental TV", puis appuyez sur la touche ENTER.

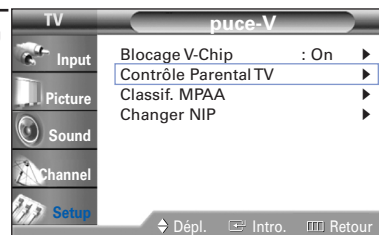

- 5 Vous pouvez verrouiller les classifications de façon indépendante. Les classifications TV (FCC) verrouillées sont indiquées par le symbole "🔒". Appuyez sur les touches ▲/▼/◀/▶ et sur la touche ENTER pour activer les restrictions appropriées pour le système de classification TV (FCC).

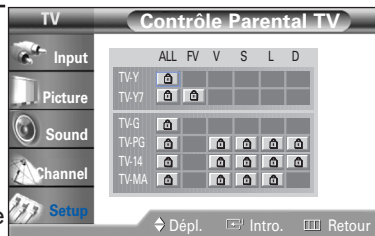

- TV-Y : Jeunes enfants
- TV-Y7 : 7 ans et plus
- TV-G : Public de tous âges
- TV-PG : Supervision des parents
- TV-14 : 14 ans et plus
- TV-MA : Adultes

Appuyez sur la touche EXIT pour fermer le menu.

REMARQUES

- Ces catégories composent deux grands groupes : "TV-Y" et "TV-Y7" (jusqu'à 7 ans), et "TV-G" à "TV-MA" (tous les autres).
- Les restrictions applicables à ces deux groupes sont indépendantes: Si une famille compte de très jeunes enfants ainsi que de jeunes adultes, les restrictions doivent être définies séparément. (Reportez-vous à la page 73.)

Fonctions spéciales

Configuration des restrictions au moyen des classifications MPA

Le système de classification des films utilise le système mis au point par la "MPAA" (Motion Picture Association of America). Cette fonction s'applique surtout aux longs métrages.

Quand la fonction de contrôle est activée, les émissions classées offensantes (selon le système "Classif. MPAA" ou "Contrôle Parental TV") sont automatiquement bloquées.



1 Appuyez sur la touche MENU.
Appuyez sur la touche ▲ ou ▼ pour sélectionner "Configuration", puis appuyez sur la touche ENTER.



2 Appuyez sur la touche ▲ ou ▼ pour sélectionner "puce-V", puis appuyez sur la touche ENTER.



3 Entrez votre NIP à 4 chiffres sur les touche numériques. (Le NIP par défaut sur un téléviseur neuf est "0000".) Le menu "puce-V" apparaît.

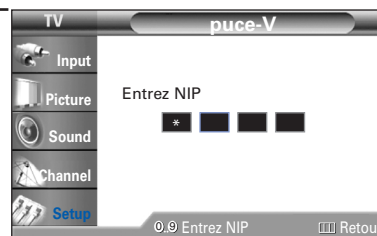

4 Appuyez sur la touche ▲ ou ▼ pour sélectionner "Classif. MPAA", puis appuyez sur la touche ENTER.

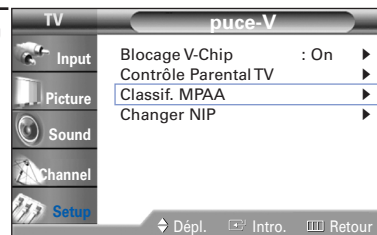

5 Vous pouvez verrouiller les classifications de film de façon indépendante. Les classifications de film verrouillées sont indiquées par le symbole "🔒". Appuyez sur les touches ▲/▼/ ENTER pour activer les restrictions appropriées pour le système de classification des films.

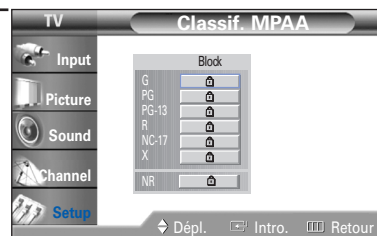

Appuyez sur la touche EXIT.

Remarques au sujet du contrôle parental

Description des systèmes de classification :

Classification TV (FCC) basée sur l'âge

TV-MA

Réservé à un auditoire mature. Émissions pouvant contenir des thèmes destinés à un auditoire mature, du langage ordurier, de la violence explicite et des activités sexuelles explicites.

TV-14

Supervision des parents fortement recommandée. Émissions pouvant contenir des thèmes complexes, du contenu sexuel, du langage grossier et de la violence intense.

TV-PG

Supervision des parents recommandée. Émissions pouvant contenir du langage grossier peu fréquent, de la violence modérée ainsi que des dialogues et des situations à connotation sexuelle.

TV-G

Public de tous âges. Émissions contenant peu ou pas de violence, aucun langage offensant et peu ou pas de dialogues ou de situations à connotation sexuelle.

TV-Y7

Destiné aux grands enfants. Émissions pouvant contenir de la violence physique modérée ou comique, ou pouvant effrayer les enfants âgés de moins de sept ans.

TV-Y

Pour tous les enfants. Émissions spécialement conçues pour un auditoire très jeune, y compris les enfants âgés de deux à six ans.

Catégories de contenu TV (FCC)

- V** Violence.
- S** Contenu sexuel.
- L** Langage grossier.
- D** Dialogues contenant des insinuations à caractère sexuel.
- FV** Violence fictive ou de dessin animé.

Classification MPAA (films)

- G** Public de tous âges. Aucune restriction.
- PG** Les enfants de moins de 13 ans doivent être accompagnés d'un adulte.
- PG-13** Supervision des parents recommandée. Les enfants de moins de 13 ans doivent être accompagnés d'un adulte.
- R** Restreint. Réservé aux personnes âgées de 17 ans et plus.
- NC-17** Non classé. Réservé aux personnes âgées de 17 ans et plus.
- X** Adultes seulement.
- NR** Non classé.

- Classification TV (FCC) : La catégorie sélectionnée sera verrouillée (et accompagnée d'un "L" rouge sur fond bleu). En outre, toutes les catégories basées sur l'âge seront verrouillées à l'intérieur du groupe (c'est-à-dire du "groupe 1" ou du "groupe 2"). Si, par exemple, la catégorie TV-G et tous ses contenus (V, S, L et D) sont verrouillés, les catégories plus restrictives (TV-PG, TV-14 et TV-MA) et tous leurs contenus (V, S, L et D) sont aussi verrouillés automatiquement.
- Classification MPAA : La catégorie sélectionnée sera verrouillée. En outre, les catégories plus restrictives seront aussi verrouillées.
- Ni la classification TV (FCC) ni la classification MPAA ne s'applique aux nouvelles émissions.

Fonctions spéciales

Affichage des sous-titres

Votre téléviseur peut décoder et afficher les sous-titres qui accompagnent certaines émissions télévisées. Ces sous-titres sont généralement destinés aux personnes malentendantes ou encore ce sont des traductions en langue étrangère. Les sous-titres qui accompagnent une émission enregistrée avec un magnétoscope sont également enregistrés sur la vidéocassette. Vérifiez si le symbole de sous-titrage (CC) apparaît sur l'emballage de la vidéocassette ou dans l'horaire télé.

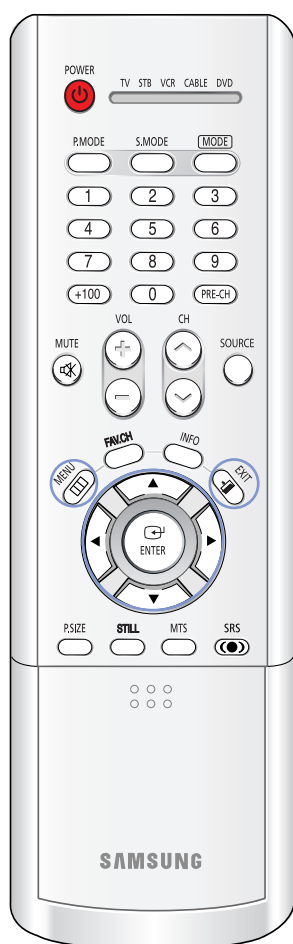

1 Appuyez sur la touche MENU. Appuyez sur la touche ▲ ou ▼ pour sélectionner "Configuration", puis appuyez sur la touche ENTER. Appuyez sur la touche ▲ ou ▼ pour sélectionner "Sous-titres", puis appuyez sur la touche ENTER.



2 Appuyez sur la touche ENTER pour sélectionner "Sous-titres". Appuyez sur la touche ▲ ou ▼ pour sélectionner "On", puis appuyez sur la touche ENTER.



3 Appuyez sur la touche ▲ ou ▼ pour sélectionner "Mode", puis appuyez sur la touche ENTER. Appuyez sur la touche ▲ ou ▼ pour sélectionner "Sous-titres" ou "Texte", puis appuyez sur la touche ENTER.



- Dans le mode Sous-titres, les sous-titres apparaissent au bas de l'écran et recouvrent une très petite partie de l'écran.
- Dans le mode Texte, des informations non liées à l'émission en cours sont affichées, par exemple des bulletins de nouvelles ou de météo. Le texte peut alors occuper une partie importante de l'écran.



4 Selon l'émission, il peut s'avérer nécessaire de modifier les réglages des options "Canal" et "Champ". Appuyez sur la touche ▲ ou ▼ pour sélectionner "Canal", puis appuyez sur la touche ENTER.



5 Appuyez sur la touche ▲ ou ▼ pour sélectionner "1" ou "2", puis appuyez sur la touche ENTER.

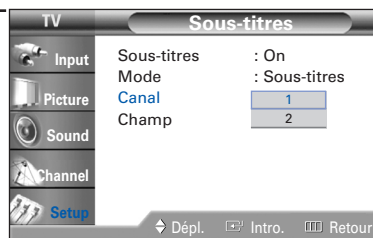

6 Appuyez sur la touche ▲ ou ▼ pour sélectionner "Champ", puis appuyez sur la touche ENTER. Appuyez sur la touche ▲ ou ▼ pour sélectionner "1" ou "2", puis appuyez sur la touche ENTER.

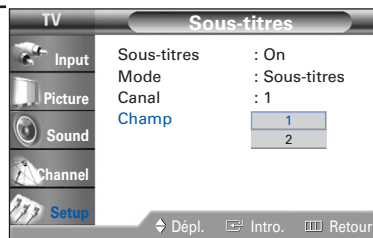

- Des chaînes et des champs différents affichent des informations différentes : "Champ 2" fournit des informations complémentaires à celles de "Champ 1". (Par exemple, "Canal 1" peut afficher les sous-titres en anglais, alors que "Canal 2" affiche les sous-titres en espagnol.)

REMARQUES

- La fonction de sous-titrage n'est pas accessible quand le mode image sur image est activé.
- Des fautes d'orthographe et des caractères bizarres peuvent apparaître pendant les émissions sous-titrées, spécialement au cours des émissions en direct. Lorsque vous changez la chaîne, un léger délai peut s'écouler avant l'affichage des sous-titres. Cette situation est normale; il ne s'agit pas d'un problème de fonctionnement.

Fonctions spéciales

Réglage du mode écran bleu

Si le téléviseur ne reçoit aucun signal ou s'il reçoit un signal très faible, un écran bleu remplace automatiquement l'image brouillée. Si vous voulez continuer à voir l'image, vous devez désactiver le mode "Écran Bleu".



- 1 Appuyez sur la touche MENU.
Appuyez sur la touche ▲ ou ▼ pour sélectionner "Configuration", puis appuyez sur la touche ENTER.

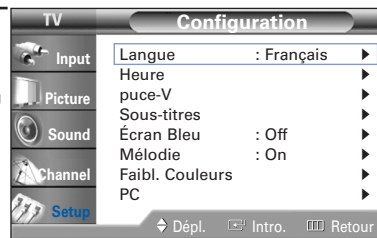

- 2 Appuyez sur la touche ▲ ou ▼ pour sélectionner "Écran Bleu", puis appuyez sur la touche ENTER.

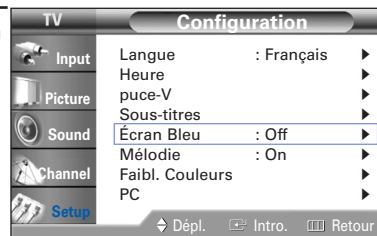

- 3 Appuyez sur la touche ▲ ou ▼ pour sélectionner "On" ou "Off", puis appuyez sur la touche ENTER.

Appuyez sur la touche EXIT pour fermer le menu.



Mélodie de marche/arrêt

Cette option fait jouer une mélodie lorsque vous allumez et éteignez le téléviseur.



- 1 Appuyez sur la touche MENU.
Appuyez sur la touche ▲ ou ▼ pour sélectionner "Configuration", puis appuyez sur la touche ENTER.



- 2 Appuyez sur la touche ▲ ou ▼ pour sélectionner "Mélodie", puis appuyez sur la touche ENTER.



- 3 Appuyez sur la touche ▲ ou ▼ pour sélectionner "On", puis appuyez sur la touche ENTER.

Appuyez sur EXIT pour fermer le menu.



Fonctions spéciales

Fonction de compensation des couleurs

Cette option permet de régler le rouge, le bleu et le vert de façon à compenser des problèmes particuliers de détection des couleurs.



- 1 Appuyez sur la touche MENU.
Appuyez sur la touche ▲ ou ▼ pour sélectionner "Configuration", puis appuyez sur la touche ENTER.



- 2 Appuyez sur la touche ▲ ou ▼ pour sélectionner "Faibl. Couleurs", puis appuyez sur la touche ENTER.

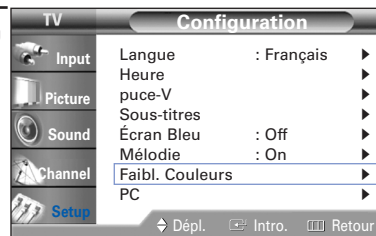

- 3 Appuyez sur la touche ENTER pour sélectionner "Faibl. Couleurs".
Appuyez sur la touche ▲ ou ▼ pour sélectionner "On", puis appuyez sur la touche ENTER.

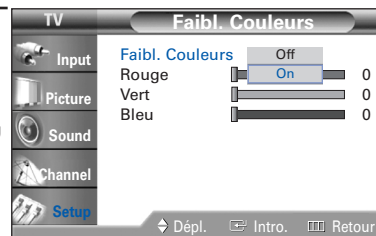

- 4 Appuyez sur la touche ▲ ou ▼ pour sélectionner la couleur que vous voulez régler, puis appuyez sur la touche ENTER.
Appuyez sur la touche ◀ ou ▶ pour modifier la valeur de la couleur sélectionnée.

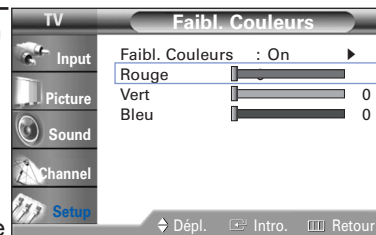

Appuyez sur la touche EXIT pour fermer le menu.

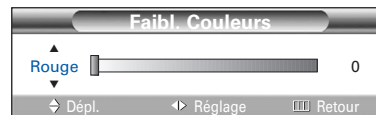



Écran d'ordinateur

Écran d'ordinateur

Utilisation du téléviseur comme écran d'ordinateur

Branchement de votre ordinateur sur le téléviseur

L'illustration qui suit présente le panneau de connexion standard. La configuration du panneau arrière de certains téléviseurs est différente.

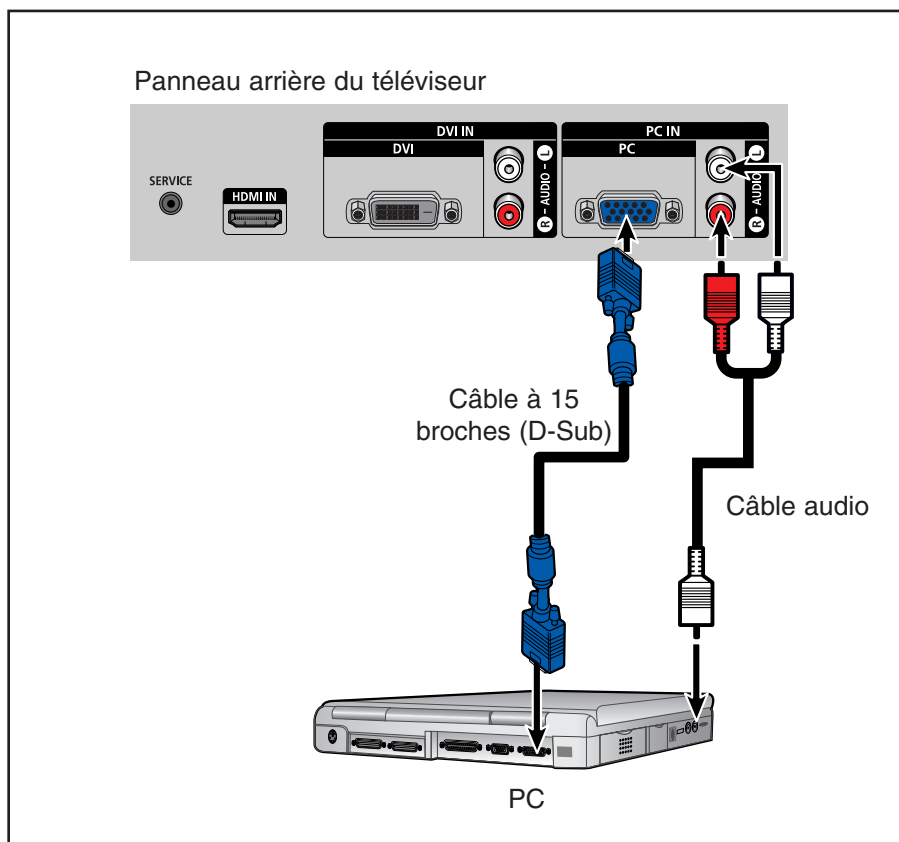

REMARQUE

- La prise "SERVICE" est réservée aux réparations et aux mises à jour de logiciels.

Configuration de l'ordinateur (basée sur Windows 98)

Les paramètres d'affichage de Windows pour un ordinateur standard sont indiqués ci-dessous. Toutefois, les écrans qui s'afficheront sur votre ordinateur pourraient être différents, selon la version de Windows et la carte vidéo installées. Même si les affichages diffèrent, les paramètres de base restent les mêmes dans la plupart des cas. Sinon, contactez le fabricant de l'ordinateur ou votre détaillant Samsung.

Cliquez sur "Settings (Paramètres)" dans le menu Démarrer de Windows.

Alors que "Settings (Paramètres)" est en surbrillance, placez le curseur de façon à mettre "Control Panel (Panneau de contrôle)" en surbrillance.



Cliquez deux fois sur l'icône "Display (Affichage)" pour afficher la boîte de dialogue du même nom.



Cliquez sur l'onglet "Settings (Paramètres)".

Les deux paramètres principaux de l'interface TV-PC sont la "résolution" et les "couleurs". Les valeurs appropriées pour ces paramètres sont les suivantes :

- * Zone écran (aussi désignée sous le nom de "résolution") : 1024 x 768 pixels.
- * Palette de couleurs : 24 bits (aussi appelée "16 millions de couleurs").

Si la boîte de dialogue comporte une option de fréquence de rafraîchissement verticale, la valeur appropriée est "60" ou "60 Hz". Sinon, cliquez sur "OK" pour fermer la boîte de dialogue.

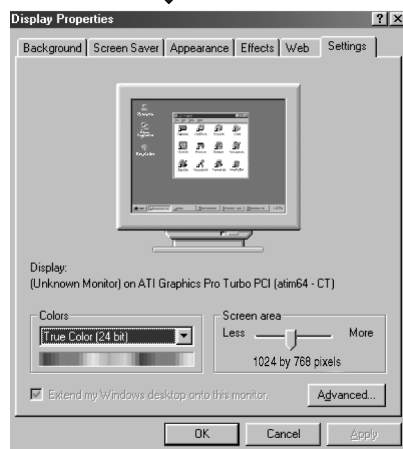

Suite...

Écran d'ordinateur

Modes d'affichage

Mode	Résolution	Fréquence horizontale [KHz]	Fréquence verticale [Hz]	Fréquence de rafraîchissement [MHz]	Polarité de synchro (H/V)
VGA	640 x 350	31.47	70.00	25.175	+/-
		31.47	70.00	28.322	-/-
	640 x 480	37.93	85.00	35.5	-/+
		31.47	60.00	25.175	-/+
		35.00	66.70	30.24	-/-
		37.86	72.80	31.50	-/-
		37.50	75.00	31.50	-/-
SVGA	800 x 600	43.27	85.00	36.00	-/-
		35.16	56.30	36.00	-+/-
		37.88	60.30	40.00	+/+
		48.08	72.20	50.00	+/+
		46.87	75.00	49.50	+/+
		53.67	85.10	56.25	+/+
XGA	832 x 624	49.73	74.60	57.284	-/+
	1024 x 768	48.36	60.00	65.00	-/-
		56.40	70.10	75.00	-/-
DTV		60.02	75.00	78.75	+/-
	1920 x 1080i	33.75	60	74.25	X
	1280 x 720p	45.00	60	74.25	X
	720 x 483p	31.47	60	27	X

REMARQUE

- La position et le format de l'affichage peuvent varier selon le type d'écran de l'ordinateur et sa résolution. Le tableau ci-dessus présente tous les modes d'affichage compatibles :
 - * Le mode entrelacé n'est pas pris en charge.
 - * Si un format vidéo non standard est sélectionné, le téléviseur ne fonctionnera pas correctement.

REMARQUE

- Si vous utilisez ce téléviseur comme écran d'ordinateur, le mode couleur (32 bits) est pris en charge (plus de 16 millions de couleurs).
- L'affichage peut différer selon le modèle de l'ordinateur et la version de Windows. Consultez le mode d'emploi de votre ordinateur pour obtenir de l'information sur le branchement de l'ordinateur sur un écran de télévision.
- Les modes accessibles pour l'ordinateur sont aussi accessibles pour le signal d'entrée de la prise DVI. Le seul signal accepté est le signal à synchronisation séparée.

Réglage de la qualité de l'image

La fonction de réglage de la qualité de l'image supprime ou réduit les parasites. Si la syntonisation précise ne suffit pas à supprimer les parasites, réglez la fréquence le mieux possible puis recommencez la syntonisation précise. Une fois les parasites réduits, reprenez le réglage de l'image de façon à bien centrer celle-ci sur l'écran.



1 Appuyez sur la touche SOURCE pour sélectionner "PC".

2 Appuyez sur la touche MENU.
Appuyez sur la touche ▲ ou ▼ pour sélectionner "Configuration", puis appuyez sur la touche ENTER.



3 Appuyez sur la touche ▲ ou ▼ pour sélectionner "PC", puis appuyez sur la touche ENTER.



4 Appuyez sur la touche ▲ ou ▼ pour sélectionner "Grossier" ou "Réglage Fin", puis appuyez sur la touche ENTER.



5 Appuyez sur la touche ◀ ou ▶ pour supprimer les parasites.

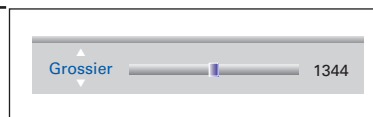

Appuyez sur la touche EXIT pour fermer le menu.

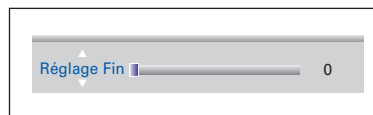

REMARQUE

- Cette fonction peut modifier la largeur de l'image. Si nécessaire, ramenez l'image au centre de l'écran.

Écran d'ordinateur

Déplacement de l'image

Après avoir branché l'ordinateur sur le téléviseur, si nécessaire vous pouvez régler la position de l'image.



1 Appuyez sur la touche SOURCE pour sélectionner "PC".

2 Appuyez sur la touche MENU. Appuyez sur la touche ▲ ou ▼ pour sélectionner "Configuration", puis appuyez sur la touche ENTER.



3 Appuyez sur la touche ▲ ou ▼ pour sélectionner "PC", puis appuyez sur la touche ENTER.

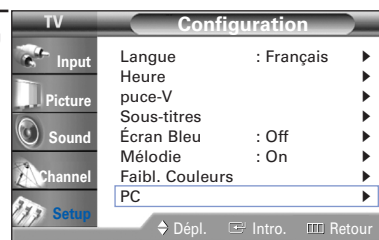

4 Appuyez sur la touche ▲ ou ▼ pour sélectionner "Endroit", puis appuyez sur la touche ENTER.

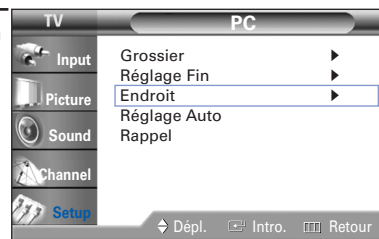

5 Réglez la position de l'image à l'aide de la touche ▲/▼/◀/▶.

Appuyez sur la touche EXIT pour fermer le menu.

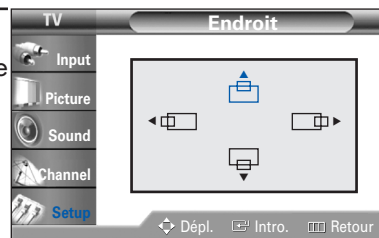

REMARQUE

- Si le signal de l'ordinateur est reçu à la prise "DVI" ou "HDMI", il n'est pas possible de régler la qualité et la position de l'image.

Réglage automatique de la qualité et de la position de l'image

Cette fonction règle automatiquement l'écran du téléviseur en fonction du signal vidéo reçu. Les réglages fin et rapide ainsi que la position de l'image sont ajustés automatiquement.

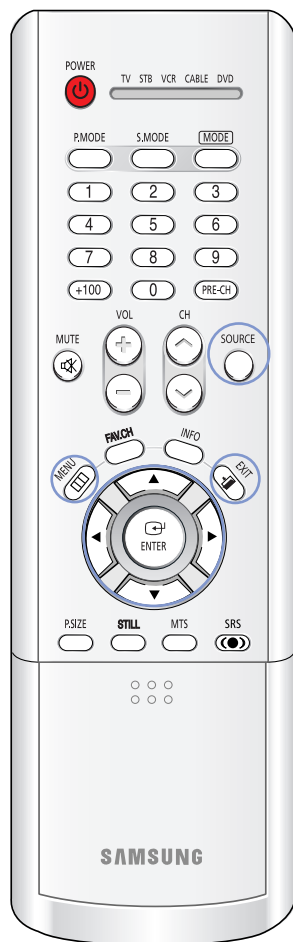

1 Appuyez sur la touche SOURCE pour sélectionner "PC".

2 Appuyez sur MENU. Appuyez sur la touche ▲ ou ▼ pour sélectionner "Configuration", puis appuyez sur la touche ENTER.

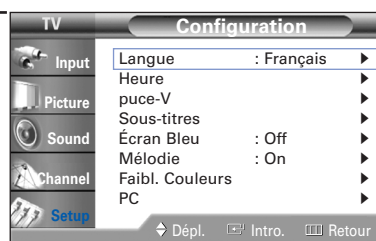

3 Appuyez sur la touche ▲ ou ▼ pour sélectionner "PC", puis appuyez sur la touche ENTER.



4 Appuyez sur la touche ▲ ou ▼ pour sélectionner "Réglage Auto", puis appuyez sur la touche ENTER.

La qualité et la position de l'image s'ajustent automatiquement et l'image originale revient après quelques secondes.

Appuyez sur la touche EXIT pour fermer le menu.

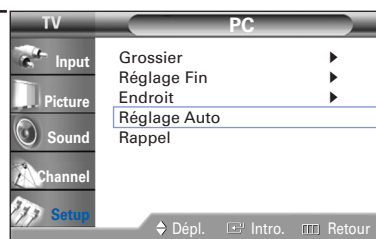

Ajust auto en cours
Veuillez attendre

Écran d'ordinateur

Initialisation des réglages de l'image

Vous pouvez ramener tous les réglages d'image aux valeurs réglées à l'usine.



1 Appuyez sur la touche SOURCE pour sélectionner "PC".

2 Appuyez sur la touche MENU.
Appuyez sur la touche ▲ ou ▼ pour sélectionner "Configuration", puis appuyez sur la touche ENTER.

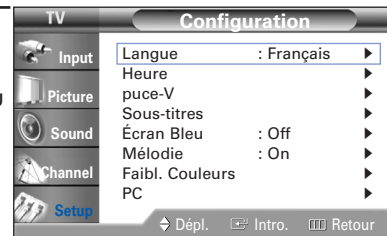

3 Appuyez sur la touche ▲ ou ▼ pour sélectionner "PC", puis appuyez sur la touche ENTER.



4 Appuyez sur la touche ▲ ou ▼ pour sélectionner "Rappel", puis appuyez sur la touche ENTER.
Tous les réglages d'image reviennent aux réglages d'usine.

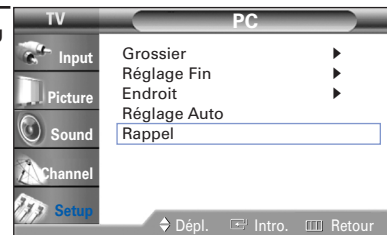

Appuyez sur la touche EXIT pour fermer le menu.

Redimensionnement de l'image (mode PC)

Vous pouvez sélectionner le format d'image que vous préférez.



REMARQUES

- Les modes "Large PC" et "Agrandir" sont recommandés pour le mode PC.
- Dans les modes VGA (640 x 480) et SVGA (800 x 600), les modes Grand écran et 4:3 sont disponibles.
- Dans le mode XGA (1024 x 768), le mode Grand écran est disponible.

1 Appuyez sur la touche SOURCE pour sélectionner "PC".

2 Appuyez sur la touche MENU.
Appuyez sur la touche ▲ ou ▼ pour sélectionner "Image", puis appuyez sur la touche ENTER.
Appuyez sur la touche ▲ ou ▼ pour sélectionner "Format", puis appuyez sur la touche ENTER.

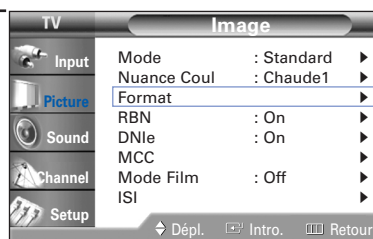

3 Appuyez sur la touche ◀ ou ▶ pour sélectionner le format que vous préférez, puis appuyez sur la touche ENTER.

Appuyez sur la touche EXIT pour fermer le menu.

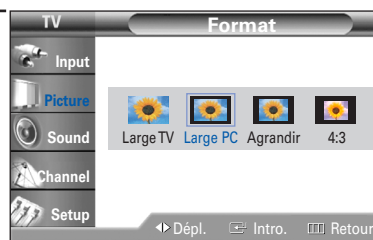

Autre méthode

Appuyez à plusieurs reprises sur la touche P.SIZE de la télécommande pour sélectionner l'un des formats d'image.

- "Large TV" : Cadre l'image à la taille de l'écran du téléviseur, sans égard au format du signal d'entrée.
- "Large PC" : Cadre l'image à 92 % de l'écran, sans égard au format du signal d'entrée.
- "Agrandir" : Cadre l'image au format du signal d'entrée.
- "4:3" : Affiche l'image telle qu'elle est reçue, sans changer le format du signal d'entrée.

Source (PC/DVI)	Format d'image
1920 x 1080i	Large TV → 4:3
1280 x 720	Large TV → Large PC → Agrandir → 4:3
1024 x 768	Large TV → Large PC → Agrandir
720 x 483 (480p)	Large TV → 4:3
Autres	Large TV → Large PC → Agrandir → 4:3

S
A
M
S
U
N
G

Annexe

Annexe

Dépannage

Le tableau ci-dessous dresse la liste des problèmes courants et suggère des solutions. Si aucun de ces conseils ne permet de corriger le problème, contactez un centre de service.

Problème	Solution possible
Image de mauvaise qualité.	Essayez une autre chaîne. Réorientez l'antenne. Vérifiez les connexions de tous les câbles.
Son de mauvaise qualité	Essayez une autre chaîne. Réorientez l'antenne. Vérifiez si la touche MUTE est désactivée.
Pas d'image ni de son.	Essayez une autre chaîne. Appuyez sur la touche SOURCE. Vérifiez si le téléviseur est branché. Vérifiez les connexions d'antenne.
Pas de couleur ou couleurs et teintes faussées.	Vérifiez si l'émission est diffusée en couleur. Modifiez les réglages de l'image.
Défilement vertical de l'image.	Réorientez l'antenne. Vérifiez les connexions de tous les câbles. Si vous utilisez un magnétoscope, vérifiez l'alignement des têtes de lecture.
Fonctionnement anormal du téléviseur.	Débranchez le téléviseur pendant 30 secondes, rebranchez-le et rallumez-le.
La télécommande ne commande pas le téléviseur.	Appuyez sur la touche MODE pour mettre la télécommande en mode TV. Vérifiez s'il y a des piles dans la télécommande.
Le téléviseur ne s'allume pas.	Vérifiez si la prise électrique fonctionne. Vérifiez s'il y a des piles dans la télécommande.

- L'affichage des téléviseurs à projection DLP est composé d'un grand nombre de petits points lumineux appelés pixels. À l'occasion, ces pixels peuvent devenir visibles à l'écran.

Nettoyage et entretien du téléviseur

Si vous l'entretenez bien, votre téléviseur vous donnera satisfaction pendant de nombreuses années. Suivez ces instructions pour obtenir des performances optimales avec votre téléviseur.

Installation

- N'installez pas le téléviseur dans un endroit excessivement chaud, froid, humide ou poussiéreux.
- N'installez pas le téléviseur près d'appareils à moteur électrique car ceux-ci peuvent générer des champs électromagnétiques causant des interférences.
- N'obstruez pas les orifices d'aération et évitez d'installer le téléviseur sur une surface non rigide comme du tissu ou du papier.
- Installez le téléviseur à la verticale uniquement.

Liquides

- Ne manipulez pas de liquides près ou au-dessus du téléviseur. Tout liquide renversé sur l'appareil pourrait causer de graves dommages.

Boîtier

- N'ouvrez jamais le téléviseur et évitez de toucher aux pièces internes.
- Nettoyez le téléviseur avec un chiffon propre et sec. N'utilisez jamais de l'eau, des nettoyants liquides, des cires ou des produits chimiques.
- Ne déposez pas d'objets lourds sur le dessus du téléviseur.
- Ce téléviseur à projection DLP projette l'image sur un grand écran au moyen d'un système optique. Ne déposez le téléviseur face contre le sol, car des matières étrangères pourraient s'insinuer à l'intérieur du téléviseur et l'endommager.

Température

- Si vous transférez rapidement le téléviseur d'un endroit froid à un endroit chaud, débranchez-le et attendez au moins deux heures avant de l'utiliser pour permettre l'évaporation de la condensation.

Utilisation du téléviseur à l'étranger

Si vous prévoyez utiliser le téléviseur dans un pays autre que celui où vous l'avez acheté, informez-vous du système de télédiffusion qui y est en vigueur. Un téléviseur conçu pour un système donné pourrait ne pas fonctionner correctement avec un autre système en raison des différences de fréquences des chaînes.

Fiche technique

Modèle	HL-P4663W	HL-P5063W	HL-P5663W	HL-P6163W
Tension	AC120V	AC120V	AC120V	AC120V
Fréquence de fonctionnement	60Hz	60Hz	60Hz	60Hz
Consommation	200 watts	200 watts	200 watts	200 watts
Dimensions (L x P x H)	1094 x 339 x 814 mm 43.07 x 13.35 x 32.05 inches	1182 x 359 x 870 mm 46.54 x 14.13 x 34.25 inches	1330 x 396 x 962.5 mm 52.36 x 15.59 x 37.89 inches	1446 x 424 x 1034.5 mm 56.93 x 16.69 x 40.73 inches
Poids	31.5 Kg / 69.44 lb	35 Kg / 77.16 lb	41.5 Kg / 91.49 lb	45 Kg / 99.21 lb