

**FRANÇAIS**

## Caméscope

8mm

VP-W70/W70U/W71/W75/W75D

**8** VP-W70U

**Hi 8** VP-W70/W71/  
W75/W75D

### Mode d'emploi

Avant d'utiliser l'appareil, lisez attentivement ce mode d'emploi et conservez-le à proximité pour vous y référer ultérieurement.



Ce produit est conforme aux directives européennes 89/336 CEE, 73/23 CEE, 93/68 CEE.

**NEDERLANDS**

## Camcorder

8mm

VP-W70/W70U/W71/W75/W75D

**8** VP-W70U

**Hi 8** VP-W70/W71/  
W75/W75D

### Gebruiksaanwijzing

Lees voordat u uw camcorder in gebruik neemt deze gebruiksaanwijzing grondig door en bewaar hem goed.



Dit product voldoet aan de eisen 89/336 CEE, 73/23 CEE, 93/68 CEE.

AD68-00440K

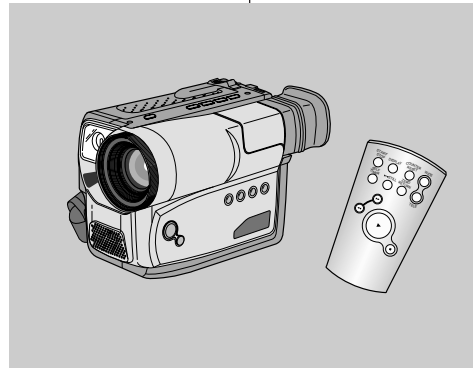

**SAMSUNG**

**ELECTRONICS**

**FRANÇAIS****Sommaire****Remarques et consignes de sécurité****Familiarisez-vous avec le caméscope**

Fonctionnalités.....	8
Descriptions	
■ Vue avant/Vue latérale/Vue arrière.....	9, 10, 11
■ Affichage .....	12
Accessoires fournis avec votre caméscope .....	14
Télécommande (VP-W71/W75/W75D).....	15
■ Enregistrement automatique avec la télécommande ..	15

**Réglage du Caméscope**

Mise en place de la poignée de soutien et de la bandoulière ..	16
Installation de la pile au lithium .....	17
Connexion d'une alimentation.....	18
■ Utilisation de l'adaptateur secteur et du câble DC....	18
■ Utilisation du bloc batterie .....	19
Utilisation du bloc batterie .....	20
■ Tableau des durées d'enregistrement .....	20
■ Affichage du niveau de la batterie .....	21
Insertion et éjection d'une cassette .....	22

**Effectuez un enregistrement simple**

Votre premier enregistrement .....	23
Astuces pour la stabilité de l'image .....	25
■ Utilisation du viseur électronique .....	25
Réglage du viseur .....	25
Lecture d'une cassette dans le viseur .....	26
■ Arrêt sur image .....	27
■ Recherche d'une image .....	27

**Perfectionnez vos enregistrements**

Utilisation du zoom avant et arrière .....	28
Utilisation du zoom numérique .....	29
Mode EASY (enregistrement simplifié).....	31
Mode CUSTOM - Personnalisation des réglages pour l'enregistrement .....	32

**NEDERLANDS****Inhoudsopgave****Belangrijke opmerkingen en veiligheidsinformatie****Kennismaken met uw camcorder**

Mogelijkheden .....	8
Beschrijvingen	
■ Voorkant/Zijkant/Achterkant .....	9, 10, 11
■ OSD (On Screen Display) indicaties weergeven .....	12
De accessoires van uw camcorder .....	14
Afstandsbediening (VP-W71/W75/W75D) .....	15
■ Timer-opname met uw afstandsbediening.....	15

**Camcorder voorbereiden**

Riem handgreep en schouderband verstellen .....	16
De lithiumbatterij plaatsen .....	17
Camcorder op een stroombron aansluiten .....	18
■ De netvoeding en de DC gelijkstroomkabel gebruiken ..	18
■ De batterij gebruiken .....	19
Gebruik van de batterij .....	20
■ De maximale opnameduur met een enkele batterijlading .....	20
■ Indicatie batterijlading.....	21
Videocassette plaatsen en verwijderen .....	22

**Eenvoudige opnamen maken**

Uw eerste opname .....	23
Tips voor goede opnamen .....	25
■ Gebruik van de zoeker .....	25
De zoeker instellen .....	25
Opnamen afspelen via de zoeker .....	26
■ Stilstand beeld .....	27
■ Passage opzoeken .....	27

**Geavanceerde opnamefuncties**

Gebruik van de zoomfunctie .....	28
Gebruik van de digitale zoomfunctie.....	29
EASY stand (voor beginners) .....	31
CUSTOM voor het vastleggen van uw eigen instellingen ..	32

**FRANÇAIS****Sommaire (suite)**

Utilisation du stabilisateur d'images (VP-W75/W75D) .....	33
Mise au point manuelle/automatique (MF/AF) .....	34
Fonctions BLC .....	35
Sélection d'un mode d'exposition automatique .....	36
Effets spéciaux numériques en mode Caméscope .....	38
Réglage et enregistrement de la date et de l'heure .....	40
Sélection et enregistrement d'un titre .....	42
Fondu en ouverture ou en fermeture .....	44
PIP (Image sur Image) (VP-W75/W75D) .....	45
Mode photo (Snap Shot) (VP-W75/W75D) .....	46
Équilibrage du blanc .....	47
Mode DEMO .....	48
Régler la date/la couleur du titre .....	49
Sources de lumière .....	50

***Visionnez une cassette***

Lecture à l'écran de votre téléviseur .....	51
Fonctions du mode Magnétoscope .....	53
DSE en mode Magnétoscope .....	54

***Conseils d'utilisation***

Nettoyage et entretien du caméscope .....	54
■ Nettoyage du viseur .....	54
■ Nettoyage des têtes vidéo .....	55
■ Rangement du caméscope .....	55

***Utilisation du caméscope à l'étranger .....*** 56***Dépannage***

Diagnostic à l'écran .....	57
Vérification .....	58
Formation de condensation .....	60

***Spécifications techniques .....*** 61***Index .....*** 62***Pour la France uniquement .....*** 64**NEDERLANDS****Inhoudsopgave (vervolg)**

DIS (digitale beeldstabilisatie; alleen VP-W75/W75D) .....	33
MF/AF (automatische scherpstelling) .....	34
BLC (tegenlichtcompensatie) .....	35
PROGRAM AE (belichtingsprogramma's) .....	36
DSE (Digitaal Speciaal Effect) in de CAMERA stand .....	38
Datum/tijd instellen en weergeven .....	40
Een titel kiezen en vastleggen .....	42
In- en uitfaden .....	44
PIP (Picture-In-Picture) (alleen VP-W75/W75D) .....	45
Momentopname (Snap Shot - alleen VP-W75/W75D) .....	46
Witbalans .....	47
Demonstratie .....	48
Kleur datum/titel instellen .....	49
Belichtingstechniek .....	50

***Opnamen afspelen***

Opnamen weergeven op een TV .....	51
De functies van de PLAYER stand .....	53
DSE in de PLAYER stand .....	54

***Onderhoud***

Onderhoud van de camcorder .....	54
■ De zoeker reinigen .....	54
■ De videokoppen schoonmaken .....	55
■ De camcorder opbergen .....	55

***Met de camcorder naar het buitenland .....*** 56***Problemen oplossen***

Problemen oplossen .....	57
Het opsporen van problemen .....	58
Condensvorming .....	60

***Technische gegevens .....*** 61***Index .....*** 62

## FRANÇAIS

### Remarques et consignes de sécurité

#### Protection du bloc batterie

- ⚠ Ne laissez aucun objet en métal entrer en contact avec les terminaux ; vous risqueriez de provoquer un court-circuit et d'endommager le bloc batterie.

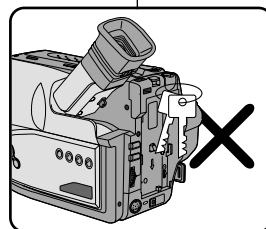

#### Nettoyez les terminaux

- ⚠ Le caméscope, l'adaptateur secteur et le bloc batterie ne fonctionnent pas correctement si les terminaux sont sales. Vérifiez-les avant de les utiliser et nettoyez-les en les essuyant avec un chiffon sec, si nécessaire.

#### Objectif

- ⚠ Veillez à ne pas diriger l'objectif vers le soleil. La lumière solaire directe peut endommager le dispositif électronique à transfert de charge (CCD).

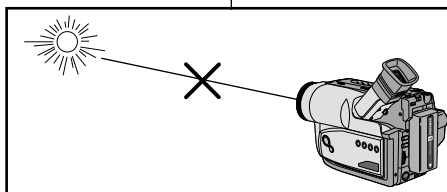

## NEDERLANDS

### Belangrijke opmerkingen en veiligheidsinformatie

#### De batterij

- ⚠ Er mogen geen metalen voorwerpen met de aansluitpunten in aanraking komen, omdat dit kan leiden tot kortsluiting en beschadiging van de batterij.

#### Houd de aansluitpunten schoon

- ⚠ De camera, adapter en batterij zullen niet goed werken als de aansluitpunten vuil zijn. Controleer deze vóór gebruik, en maak ze zo nodig schoon met een droge doek of tissue.

#### Het objectief

- ⚠ Richt de camera tijdens het opnemen nooit op de zon. Direct zonlicht kan de CCD beeldsensoren beschadigen.

## FRANÇAIS

### Remarques et consignes de sécurité

#### Viseur électronique

- 1) N'orientez pas le viseur vers le soleil. La lumière solaire directe peut endommager l'intérieur du viseur. Soyez vigilant lorsque vous placez le caméscope au soleil ou près d'une d'une fenêtre.
- 2) Ne saisissez pas votre caméscope par le viseur.
- 3) Évitez les rotations intempestives du viseur qui risquent de l'endommager.

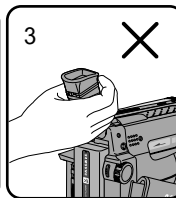
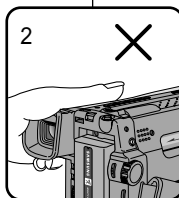
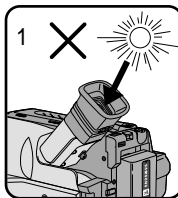

#### Formation de condensation

- 1) Un accroissement soudain de température peut entraîner la formation de buée à l'intérieur de l'appareil.

#### Ce peut être le cas, lorsque vous

##### passerez:

- d'un extérieur froid à un intérieur chaud (en hiver, par exemple),
  - d'un intérieur frais à un extérieur chaud (en été, par exemple).
- 2) Si la fonction de protection "DEW (☀)" se déclenche, laissez l'appareil dans un endroit sec et à température ambiante, le compartiment à cassette ouvert et sans le bloc batterie.
  - 3) Si la fonction de protection "DEW (☀)" se déclenche intempestivement et que vous souhaitez néanmoins filmer, retirez le bloc batterie et la pile au lithium, puis réinstallez-les. Assurez-vous que la condensation a complètement disparu. (voir page 60)

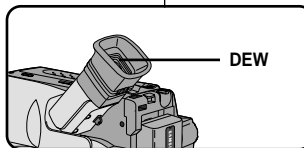

## NEDERLANDS

### Belangrijke opmerkingen en veiligheidsinformatie

#### De elektronische zoeker

- 1) Let op dat u de zoeker van de camcorder niet op de zon richt. Direct zonlicht kan de zoeker beschadigen. Leg de camcorder niet in de zon, bijvoorbeeld op een vensterbank.
- 2) Houd de camcorder niet vast bij de zoeker.
- 3) Als u krachtig aan de zoeker draait, kan deze beschadigd raken.

#### Condensvorming

- 1) Wanneer de omgevingstemperatuur plotseling stijgt, kan dit ertoe leiden dat binnen in de camcorder condens wordt gevormd.

#### Bijvoorbeeld:

- Wanneer de camcorder in de winter van de koude buitenlucht naar de warme kamer wordt verplaatst.
  - Wanneer de camcorder in de zomer vanuit een koele kamer naar de warme buitenlucht wordt verplaatst.
- 2) Als de "DEW (☀)" vochtbeveiliging aan gaat, moet u de camcorder minstens twee uur in een droge, warme omgeving leggen met het cassettecompartiment open en zonder de batterij.
  - 3) Als de "DEW (☀)" vochtbeveiliging onverwachts aan gaat en u wilt toch filmen, verwijder dan de batterij en de lithiumbatterij en zet ze er daarna weer in. Controleer of de "DEW" melding verdwenen is. (zie pagina 60)

## FRANÇAIS

### Remarques et consignes de sécurité

#### Bloc batterie

- ⌘ Assurez-vous que le bloc batterie est chargé avant de filmer sans connexion au secteur.
- ⌘ Pour conserver la charge de la batterie, maintenez votre caméscope éteint lorsque vous ne l'utilisez pas.
- ⌘ En mode caméscope, si vous laissez votre appareil en mode veille pendant plus de 5 minutes sans vous en servir, il s'éteint automatiquement pour éviter un déchargement intempestif de la batterie.
- ⌘ Assurez-vous que le bloc batterie est fermement maintenu en place. Ne le faites pas tomber car vous risqueriez de l'endommager.
- ⌘ Lorsque la batterie ou la pile ne fonctionne plus, contactez votre revendeur le plus proche. Les batteries doivent être traitées en tant que déchets chimiques.

#### Pile au lithium

**Avertissement :** Maintenez la PILE AU LITHIUM hors de portée des enfants. Si la pile venait à être avalée, consultez immédiatement un médecin.

- ⌘ La pile au lithium permet au caméscope de garder en mémoire les fonctions d'horloge, de titrage, les réglages des modes CUSTOM ainsi que les réglages prédéfinis, en l'absence du bloc batterie ou de l'adaptateur secteur.
- ⌘ La longévité de la pile au lithium est de huit à dix mois à partir de sa mise en place et dans des conditions normales d'utilisation.
- ⌘ Lorsque la pile au lithium s'affaiblit ou ne fonctionne plus, l'indicateur de date et heure clignote pendant cinq secondes environ si vous placez le commutateur sur CAMERA. Dans ce cas, remplacez-la par une pile de type CR2025. (voir page 17)

**AVERTISSEMENT :**  
LA PILE AU LITHIUM  
DOIT ÊTRE RECYCLÉE  
OU DÉPOSÉE DANS UN  
CENTRE DE TRAITE-  
MENT APPROPRIÉ.



\* Lorsque la pile s'affaiblit ou est déchargée, contactez votre revendeur le plus proche. Les piles doivent être traitées en tant que déchets chimiques.

6

## NEDERLANDS

### Belangrijke opmerkingen en veiligheidsinformatie

#### De batterij

- ⌘ Zorg ervoor dat de batterij is opgeladen voordat u eropuit gaat om opnamen te maken.
- ⌘ Om de batterij te sparen, moet u de camcorder uitzetten wanneer u hem niet gebruikt.
- ⌘ Als uw camcorder in de CAMERA-opnamestand langer dan 5 minuten op STANDBY staat zonder te worden gebruikt, schakelt hij zichzelf uit om de batterij te sparen.
- ⌘ Zorg dat de batterij goed op zijn plaats zit. Als de batterij valt, kan hij beschadigd raken.
- ⌘ Als de batterij versleten is, moet u een nieuwe kopen en de oude inleveren bij een innamepunt voor batterijen.

#### De lithiumbatterij

**Waarschuwing:** Houd LITHIUMBATTERIJEN buiten het bereik van kinderen. Als de batterij wordt doorgeslikt, moet u onmiddellijk een arts raadplegen.

- ⌘ De lithiumbatterij zorgt ervoor dat de klokinstelling, de TITLE- en CUSTOM-instellingen en de geheugeninformatie bewaard blijven, ook wanneer de batterij of de adapter wordt verwijderd.
- ⌘ De lithiumbatterij van de camcorder gaat bij normaal gebruik ongeveer 8-10 maanden mee, gerekend vanaf het moment dat de batterij geplaatst is.
- ⌘ Als de lithiumbatterij bijna leeg is, knippert de indicator voor de datum/tijd ongeveer 5 seconden wanneer u de POWER schakelaar in de stand CAMERA zet. In dat geval moet u de lithiumbatterij vervangen door een nieuwe batterij, type CR2025. (zie pagina 17)

**WAARSCHUWING:**  
LEVER OUDE LITHIUM--  
BATTERIJEN IN BIJ EEN  
INNAMEPUNT VOOR  
BATTERIJEN .



\* Wanneer de lithiumbatterij zwak of uitgeput is, moet u een nieuwe kopen. Oude batterijen moeten worden ingeleverd bij een innamepunt voor batterijen.

## FRANÇAIS

### Remarques et consignes de sécurité

#### Poignée de soutien

- ⌘ Pour une meilleure qualité de prise de vue, il est important de bien ajuster la poignée de soutien. (voir page 16)
- ⌘ Ne forcez pas pour insérer votre main dans la poignée car vous risqueriez de l'endommager.

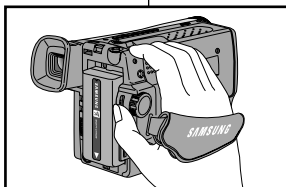

#### Nettoyage des têtes vidéo

- ⌘ Pour garantir un enregistrement normal et obtenir des images claires, nettoyez régulièrement les têtes vidéo. L'apparition de parasites sur l'image ou l'affichage d'un écran vide peut signifier que les têtes vidéo sont sales. Dans ce cas, nettoyez-les avec une cassette de type sec prévue à cet effet.
- ⌘ N'utilisez pas de cassette de type humide, car vous risqueriez d'endommager les têtes vidéo. (voir page 55)

#### Désactivation automatique en mode veille

- ⌘ Afin de protéger la bande et les têtes vidéo, votre caméscope s'éteint automatiquement s'il est laissé en mode veille pendant plus de 5 minutes.

## NEDERLANDS

### Belangrijke opmerkingen en veiligheidsinformatie

#### De handgreep

- ⌘ Stel de handgreep goed af voor u er gebruik van maakt. Een goede afstelling helpt u de juiste houding aan te nemen voor de beste opnamen. (zie pagina 16)
- ⌘ Wanneer de handgreep te strak is afgesteld, past uw hand er niet goed in. Als u dat toch probeert, kunt u de handgreep beschadigen.

#### Schoonmaken videokoppen

- ⌘ Voor optimale opname- en weergavekwaliteit moeten de videokoppen regelmatig worden schoongemaakt. Als het beeld tijdens weergave storingen in de vorm van blokjes vertoont of blauw blijft, kunnen de videokoppen vuil zijn. Als dit gebeurt, maakt u de videokoppen schoon met een schoonmaakcassette (droog systeem).
- ⌘ Gebruik geen schoonmaakcassette die met een nat systeem werkt. Daardoor kunnen de videokoppen beschadigd raken. (zie pagina 55)

#### 5 minuten timerfunctie in de STANDBY stand

- ⌘ Om slijtage van de videokoppen te voorkomen, zal uw camcorder zichzelf automatisch uitschakelen als hij langer dan 5 minuten in de STANDBY stand staat zonder gebruikt te worden.

## FRANÇAIS

### Familiarisez-vous avec le caméscope

#### Fonctionnalités

Votre caméscope dispose de nombreuses fonctionnalités d'enregistrement et de lecture.

#### Mode photo (VP-W75/W75D)

Ce mode permet de filmer un objet immobile pendant un temps limité en mode Caméscope. (voir page 46)

#### PIP (VP-W75/W75D)

Cette fonction indique le centre de l'image lors de l'utilisation du zoom en mode Caméscope. (voir page 45)

#### Fonction BLC

Lorsque vous prenez un sujet devant une source lumineuse ou devant un fond clair, utilisez la fonction BLC. (voir page 35)

#### DSE (Effets numériques spéciaux)

Cette fonction donne un côté spectaculaire à vos films, grâce aux différents procédés originaux utilisés. (voir page 38)

#### Programme AE

Cette fonction permet d'adapter la vitesse d'obturation et le diaphragme au type de scène à filmer. (voir page 36)

#### DIS (VP-W75/W75D)

Cette fonction compense le léger tremblement qui peut survenir en filmant, surtout lors de l'utilisation du zoom. (voir page 33)

#### Zoom longue portée 22x

Le zoom est une technique d'enregistrement qui vous permet de changer la taille du sujet filmé. Pour des enregistrements plus professionnels, utilisez la fonction zoom. (voir page 28)

#### Zoom numérique

Une portée de zoom supérieure à 22x est obtenue numériquement. (voir page 29)

#### Macro

Cette fonction permet de filmer le sujet de très près. Pour ce faire, vous devez régler le zoom sur la position grand angle. (voir page 28)

## NEDERLANDS

### Kennismaken met uw camcorder

#### Mogelijkheden

Uw camcorder biedt een scala van opname- en afspeelmogelijkheden.

#### Snap Shot (alleen VP-W75/W75D)

Met de SNAP SHOT functie kunt u een stilstaand voorwerp gedurende korte tijd filmen in de CAMERA stand. (zie pagina 46)

#### PIP (alleen VP-W75/W75D)

De PIP functie geeft aan waar zich het midden van de afbeelding bevindt terwijl u de DIGITALE ZOOM functie gebruikt in de CAMERA stand. (zie pagina 45)

#### BLC

Wanneer u een onderwerp met tegenlicht of een onderwerp met een lichte achtergrond filmt, gebruikt u de BLC functie. (zie pagina 35)

#### DSE (Digitale Speciale Effecten)

Met de DSE functie kunt u uw films een creatieve uitstraling geven door verschillende speciale effecten toe te voegen. (zie pagina 38)

#### AE PROGRAM (automatische belichtingsprogramma's)

Met de AE belichtingsprogramma's kunt u de sluitertijd en de lensopening (diafragma) aanpassen aan de op te nemen scène. (zie pagina 36)

#### DIS (Digital Image Stabilizer - alleen VP-W75/W75D)

De DIS functie compenseert kleine trillingen, die bijvoorbeeld veroorzaakt kunnen worden door uw hand of door de camcorder zelf. (zie pagina 33)

#### 22x High ratio zoomlens

Zoomen is een opnametechniek waarmee u uw onderwerp kunt vergroten. Om professionele opnamen te krijgen, gebruikt u de zoomfunctie zo weinig mogelijk. (zie pagina 28)

#### Digitale zoom

Een vergroting van meer dan 22x komt op een digitale manier tot stand. (zie pagina 29)

#### Macro

De macrofunctie geeft u de mogelijkheid om het voorwerp van dichtbij te filmen. U moet voor een macro-opname geheel uitzoomen (W - Wide, zie pagina 28).



**FRANÇAIS**

Familiarisez-vous avec le caméscope

**NEDERLANDS**

Kennismaken met uw camcorder

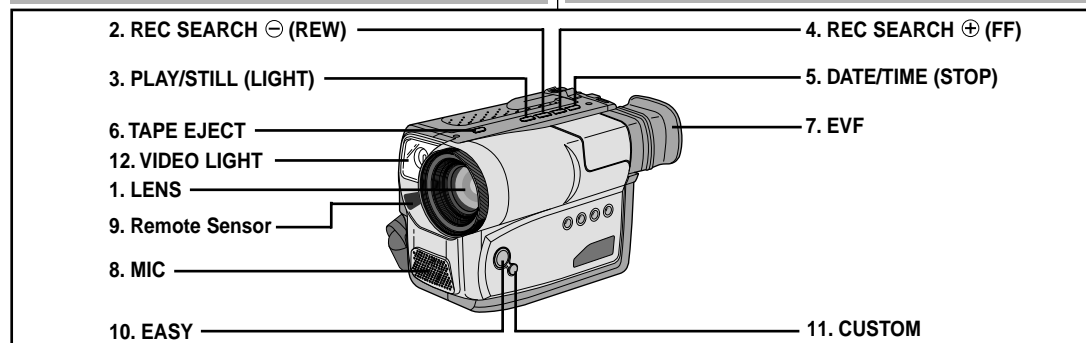
*Vue avant**Voorkant*

1. **Lentille (voir page 61)**
2. **REC SEARCH ⊖ (REW)**  
REC SEARCH ⊖ fonctionne en mode veille.  
(voir page 24)  
REW fonctionne en mode Magnéscope.  
(voir page 53)
3. **PLAY/STILL (LIGHT)**  
(voir page 52)  
PLAY/STILL fonctionne en mode Magnéscope.  
LIGHT fonctionne en mode Caméscope.
4. **REC SEARCH ⊕ (FF)**  
REC SEARCH ⊕ fonctionne en mode veille.  
(voir page 24)  
FF fonctionne en mode Magnéscope.  
(voir page 53)

5. **DATE/TIME (STOP)**  
DATE/TIME fonctionne en mode Caméscope.  
(voir page 40)  
STOP fonctionne en mode Magnéscope.  
(voir page 52)
6. **TAPE EJECT**  
(voir page 22)  
Permet d'éjecter la cassette.
7. **Viseur électronique**
8. **Micro**  
Fonctionne en mode Caméscope.
9. **Capteur de la télécommande (VP-W71/W75/W75D, voir page 15)**
10. **EASY**  
EASY fonctionne en mode Caméscope.
11. **CUSTOM**  
CUSTOM fonctionne en mode Caméscope.
12. **Torche vidéo (VP-W75/W75D)**

1. **Lens (zie pagina 61)**
2. **REC SEARCH ⊖ (REW)**  
REC SEARCH ⊖ werkt alleen in de STANDBY stand.  
(zie pagina 24)  
REW werkt alleen in de PLAYER stand.  
(zie pagina 53)
3. **PLAY/STILL (LIGHT)**  
(zie pagina 52)  
PLAY/STILL werkt alleen in de PLAYER stand.  
LIGHT werkt alleen in de CAMERA stand.
4. **REC SEARCH ⊕ (FF)**  
REC SEARCH ⊕ werkt alleen in de STANDBY stand.  
(zie pagina 24)  
FF werkt alleen in de PLAYER stand.  
(zie pagina 53)
5. **DATE/TIME (STOP)**  
DATE/TIME werkt alleen in de CAMERA stand.  
(zie pagina 40)  
STOP werkt alleen in de PLAYER stand.  
(zie pagina 52)

6. **TAPE EJECT**  
(zie pagina 22)  
Gebruik deze toets als u de cassette uit de camcorder wilt halen.
7. **EVF (elektronische zoeker)**
8. **MIC**  
Werkt alleen in de CAMERA stand.
9. **Sensor afstandsbediening (alleen VP-W71/W75/W75D, zie pagina 15)**
10. **EASY**  
EASY werkt alleen in de CAMERA stand.
11. **CUSTOM**  
CUSTOM werkt alleen in de CAMERA stand.
12. **VIDEO LIGHT**  
(alleen VP-W75/W75D)

**FRANÇAIS**

Familiarisez-vous avec le caméscope

*Vue latérale***NEDERLANDS**

Kennismaken met uw camcorder

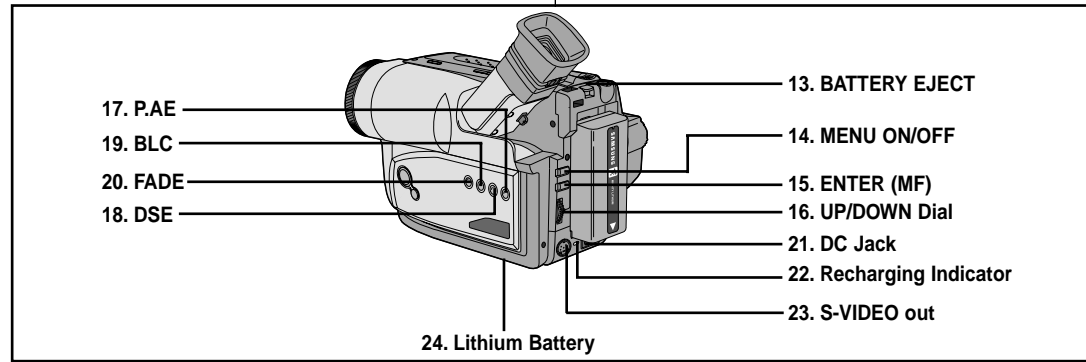
*Zijkant***13. BATTERY EJECT****14. MENU ON/OFF (voir page 30)**

Fonctionne en mode Caméscope et Magnétoscope.

**15. ENTER (MF) (voir page 30)**Fonctionne en mode MENU.  
MF fonctionne en mode Caméscope.**16. Bouton UP/DOWN (voir page 30)**

Ce bouton fonctionne en mode MENU.

**17. PROGRAM AE (voir page 36)**

Fonctionne en mode Caméscope.

**18. DSE (voir page 38)**

Fonctionne en mode Caméscope et Magnétoscope.

**19. BLC (voir page 35)**

BLC fonctionne en mode Caméscope.

**20. FADE (voir page 44)**

Fonctionne en mode Caméscope.

**21. Cable DC (voir page 18)****22. Voyant de recharge (voir page 19)****23. S-VIDEO out (VP-W70/W71/W75/W75D)****24. Pile au lithium (voir page 17)****13. BATTERY EJECT**

Knop voor uitvoeren batterij.

**14. MENU ON/OFF (zie pagina 30)**

MENU ON/OFF werkt in de CAMERA- en de PLAYER stand.

**15. ENTER (MF) (zie pagina 30)**

ENTER werkt alleen in de MENU stand.

MF werkt alleen in de CAMERA stand.

**16. UP/DOWN dial (zie pagina 30)**

De UP/DOWN-keuzeknop werkt alleen in de MENU stand.

**17. PROGRAM AE (zie pagina 36)**

PROGRAM AE (automatische belichting) werkt alleen in de CAMERA stand.

**18. DSE (Digitale Speciale Effecten, zie pagina 38)**

DSE werkt in de CAMERA en de PLAYER stand.

**19. BLC (zie pagina 35)**

BLC werkt alleen in de CAMERA stand.

**20. FADE (zie pagina 44)**

FADE werkt alleen in de CAMERA stand.

**21. Aansluiting DC gelijkstroomkabel (zie pagina 18)****22. Indicatie batterijlading (zie pagina 19)****23. S-VIDEO uitgang (alleen VP-W70/W71/W75/W75D)****24. Lithiumbatterij (zie pagina 17)**

**FRANÇAIS**

Familiarisez-vous avec le caméscope

**NEDERLANDS**

Kennismaken met uw camcorder

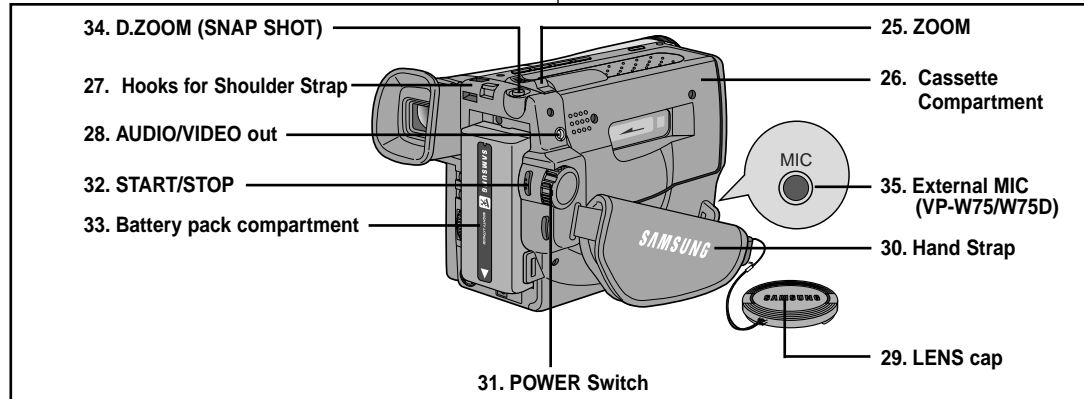
*Vue arrière**Achterkant*

25. ZOOM (voir page 28)  
 26. Compartiment de la cassette  
 27. Crochets pour bandoulière (voir page 17)  
 28. Sortie AUDIO/VIDEO (voir page 51)  
 29. Capuchon Lentille (voir page 16)  
 30. Poignée de soutien (voir page 16)  
 31. Commutateur principal : trois positions : (voir page 18)  
 - CAMERA: permet de filmer.  
 - OFF: l'appareil est éteint.  
 - PLAYER: mode Magnéscope, permet la lecture.

32. START/STOP (voir page 23)  
 Fonctionne en mode Caméscope.  
 33. Logement bloc batterie (voir page 19)  
 34. SNAP SHOT/D.ZOOM  
 SNAP SHOT fonctionne en mode Caméscope. (VP-W75/W75D, voir page 46)  
 D.ZOOM fonctionne en mode Caméscope. (VP-W70/W70U/W71, voir page 30)  
 35. Micro externe (VP-W75/W75D, voir page 61)



25. ZOOM (zie pagina 28)  
 26. Casette compartiment  
 27. Oogjes voor riem handgreep (zie pagina 17)  
 28. AUDIO/VIDEO uitgang (zie pagina 51)  
 29. Lensdop  
 30. Handgreep (zie pagina 16)  
 31. POWER schakelaar (zie pagina 18)  
 - CAMERA: Voor het maken van opnamen.  
 - OFF: Voor het uitschakelen van de camcorder.  
 - PLAYER: Voor het gebruiken van de weergavefunctie.

32. START/STOP (zie pagina 23)  
 START/STOP werkt alleen in de CAMERA stand.  
 33. Batterijcompartiment (zie pagina 19)  
 34. SNAP SHOT/D.ZOOM  
 SNAP SHOT werkt alleen in de CAMERA stand. (alleen VP-W75/W75D, zie pagina 46)  
 D.ZOOM werkt alleen in de CAMERA stand. (alleen VP-W70/W70U/W71, zie pagina 30)  
 35. Externe microfoon (VP-W75/W75D, zie pagina 61)

## FRANÇAIS

### Familiarisez-vous avec le caméscope

#### Affichage

- ☞ Pour activer/désactiver l'affichage dans le viseur et sur l'écran LCD, utilisez le menu DISPLAY.
  - ☞ Les fonctions titre, date/heure, EASY et CUSTOM sont disponibles, que l'affichage soit activé ou non.
  - ☞ L'affichage a lieu dans le viseur.
- a. **Position du zoom (voir page 29)**  
Indique la position du zoom.
  - b. **Stabilisateur d'images (VP-W75/W75D) (voir page 33)**  
Indique que la fonction DIS est activée.
  - c. **Niveau de la batterie (voir page 21)**  
Indique le niveau du bloc batterie.  
(  )
  - d. **Mise au point manuelle (voir page 34)**  
Indique la mise au point manuelle.  
Aucune indication n'est affichée lorsque la mise au point est automatique.
  - e. **BLC (voir page 35)**  
Indique que la fonction de compensation du contre-jour est activée.
  - f. **Exposition automatique (voir page 36)**  
Indique que le mode d'exposition automatique est activé.  
(  )
  - g. **Minuterie d'attente d'enregistrement automatique (VP-W71/W75/W75D) (voir page 15)**  
Indique 10 secondes d'attente.
  - h. **Minuterie d'enregistrement automatique (VP-W71/W75/W75D) (voir page 15)**  
30 secondes ou END (FIN).
  - i. **Date (voir page 40)**  
Indique la date à laquelle vous filmez.

#### OSD in CAMERA mode

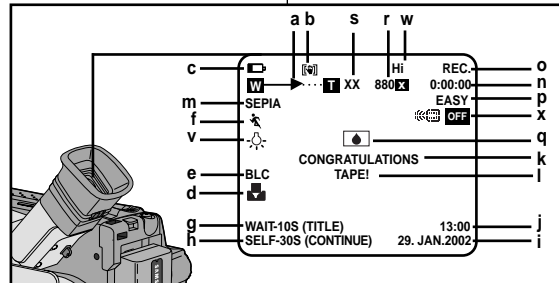

#### OSD in PLAYER mode

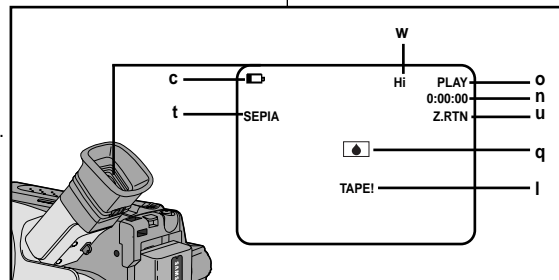

## NEDERLANDS

### Kennismaken met uw camcorder

#### OSD (On Screen Display) indicaties weergeven

- ☞ U kunt de OSD indicaties aan- en uitzetten in het Display menu.
- ☞ De functies TITLE, DATE/TIME, EASY en CUSTOM kunnen ook gebruikt worden wanneer de weergave van OSD indicaties uit staat.
- ☞ De OSD indicaties verschijnen in de zoeker.

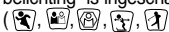
- a. **Zoompositie (zie pagina 29)**  
Geeft de zoompositie aan.
- b. **DIS (alleen VP-W75/W75D) (zie pagina 33)**  
Geeft aan dat de DIS functie is ingeschakeld.
- c. **Indicatie batterijlading (zie pagina 21)**  
Geeft aan hoeveel energie de batterij nog kan leveren.  
(  )
- d. **Handmatig scherpstellen (zie pagina 34)**  
Geeft aan dat de handmatige scherpstelfunctie is ingesteld. De autofocusfunctie wordt niet weergegeven.
- e. **BLC (zie pagina 35)**  
Geeft aan dat de BLC functie is ingeschakeld.
- f. **AE-programma (zie pagina 36)**  
Geeft aan dat de automatische belichting is ingeschakeld.  
(  )
- g. **Zelfontspanner: wachtfunctie (alleen VP-W71/W75/W75D) (zie pagina 15)**  
Geeft aan dat u 10 seconden heeft voordat de opname start.
- h. **Timer-opname (alleen VP-W71/W75/W75D) (zie pagina 15)**  
(30 seconden of END).
- i. **Datum (zie pagina 40)**  
Geeft aan op welke datum u opneemt.

## FRANÇAIS

### Familiarisez-vous avec le caméscope

#### Affichage

- j. Heure (voir page 40)**  
Indique l'heure à laquelle vous filmez.
- k. Titre (voir page 42)**  
Indique le titre prédéfini choisi pour l'enregistrement.  
Il apparaît en surimpression sur la scène filmée.
- l. Auto-diagnostic (voir page 57)**  
(TAPE!, TAPE END!, PROTECTION!) Contrôle le fonctionnement du caméscope.
- m. Effets Numériques Spéciaux (voir page 38)**  
Indique que ce mode est activé.  
Les différents modes sont les suivants: GHOST, STROBE, SEPIA, B&W, NEG., MIRROR, ART, MOSAIC, 16:9 (WIDE) et CINEMA.
- n. Compteur de bande**  
Indique la quantité de bande utilisée.
- o. Mode de fonctionnement**  
Indique quel mode de fonctionnement est activé. Les différents modes sont les suivants: STBY, REC ●, STOP, PLAY (▶), FF (▶▶), REW (◀◀) et EJECT.
- p. EASY & CUSTOM**  
Indique que le mode EASY ou CUSTOM est activé.
- q. DEW ( ) (voir page 60)**  
Contrôle de la condensation due à l'humidité.
- r. Zoom numérique (voir page 29)**  
Indique que le zoom numérique est activé.
- s. Mode Photo (voir page 46) (VP-W75/W75D)**  
Indique le temps restant sur la bande pour une prise de vue en mode photo.
- t. PB DSE**  
Indique que les effets numériques spéciaux sont activés en mode Magnéscope.
- u. Remise à zéro (VP-W71/W75/W75D) (voir page 53)**  
Indique que la remise à zéro est activée.
- v. Mode de sélection de l'équilibrage des blancs (voir page 47)**  
Indique que ce mode est activé.  
Les différents modes disponibles sont les suivants: AUTO, INDOOR ( ) et OUTDOOR ( ).
- w. Hi8 (VP-W70/W71/W75/W75D) (voir page 52)**  
Indique que vous utilisez une cassette Hi8 en mode d'enregistrement ou de lecture.
- x. Télécommande ( OFF) (VP-W71/W75/W75D)**  
Indique que la télécommande est en mode "désactivé".

## NEDERLANDS

### Kennismaken met uw camcorder

#### OSD (On Screen Display) indicaties weergeven

- j. Tijd (zie pagina 40)**  
Geeft aan op welk tijdstip u opneemt.
- k. Titel (zie pagina 42)**  
Geeft de titel aan die u hebt ingesteld en die wordt opgenomen.  
Deze komt over de opname heen.
- l. Zelftest (zie pagina 57)**  
Geeft de zelftest weer (TAPE!, TAPE END!, PROTECTION!).
- m. DSE (Digital Special Effect: bijzondere digitale effecten) (zie pagina 38)**  
Geeft aan dat de DSE stand is ingeschakeld.  
U heeft de keuze uit GHOST, STROBE, SEPIA, B&W, NEG., MIRROR, ART, MOSAIC, 16:9 (WIDE) en CINEMA.
- n. Bandteller**  
Geeft aan hoe lang er is opgenomen sinds de vorige keer dat de teller op nul is gezet.
- o. Gebruiksstand**  
Geeft aan welke gebruiksstand is ingeschakeld: STBY, REC ●, STOP, PLAY (▶), FF (▶▶), REW (◀◀) en EJECT.
- p. EASY en CUSTOM**  
Geeft aan dat de functie EASY of CUSTOM is ingeschakeld.
- q. DEW ( ) vochtbeveiliging (zie pagina 60)**  
Geeft aan dat er sprake is van condensvorming.
- r. Digitaal zoomen (zie pagina 29)**  
Geeft aan dat de digitale zoomfunctie is ingeschakeld.
- s. Snap Shot (alleen VP-W75/W75D) (zie pagina 46)**  
Geeft de resterende tijd in de SNAP SHOT functie aan.
- t. PB DSE**  
Geeft aan dat de functie PB DSE is ingeschakeld.
- u. Zero return (terug naar 0) (alleen VP-W71/W75/W75D) (zie pagina 53)**  
Geeft aan dat de ZERO RETURN functie is ingeschakeld.
- v. Witbalansstand (zie pagina 47)**  
Geeft aan dat de witbalansstand is ingeschakeld.  
De beschikbare witbalansmogelijkheden zijn AUTO (automatisch), INDOOR ( ) (binnenshuis) en OUTDOOR ( ) (buitenshuis).
- w. Hi8 (alleen VP-W70/W71/W75/W75D) (zie pagina 52)**  
Geeft aan dat u de Hi8-cassette gebruikt bij het filmen of afspelen.
- x. Afstandsbediening ( OFF) (alleen VP-W71/W75/W75D)**  
Geeft aan dat de afstandsbediening uitgeschakeld is.

## FRANÇAIS

Familiarisez-vous avec le caméscope

### Accessoires fournis avec votre caméscope

Assurez-vous que les accessoires de base ci-après ont été livrés avec votre caméscope.

#### Accessoires de base

1. Adaptateur secteur. (voir page 18)
2. Câble DC. (voir page 18)
3. Bloc batterie. (voir page 19)
4. Câble AUDIO/VIDEO. (voir page 51)
5. Bandoulière. (voir page 17)
6. Mode d'emploi.
7. Télécommande. (VP-W71/W75/W75D, voir page 15)
8. Pile au lithium pour la télécommande. (VP-W71/W75/W75D, voir page 15)  
Pile au lithium pour l'horloge interne. (type: CR2025, voir page 17)
9. Adaptateur Péritel. (voir page 51)

#### Accessoires en option

10. Câble S-VIDEO. (VP-W70/W71/W75/W75D, voir page 52)

**Remarque:** dans certains pays, ces accessoires peuvent être livrés avec le caméscope.



## NEDERLANDS

Kennismaken met uw camcorder

### De accessoires van uw camcorder

Controleer of de onderstaande accessoires met uw digitale videocamera meegeleverd zijn.

#### Standaardaccessoires

1. Netvoeding (zie pagina 18)
2. DC gelijkstroomkabel (zie pagina 18)
3. Batterij (zie pagina 19)
4. Audio/Video-kabel (zie pagina 51)
5. Schouderband (zie pagina 17)
6. Gebruiksaanwijzing.
7. Afstandsbediening (VP-W71/W75/W75D, zie pagina 15)
8. Lithiumbatterij voor de afstandsbediening. (VP-W71/W75/W75D, zie pagina 15)  
Lithiumbatterij voor de klok. (TYPE: CR2025, zie pagina 17)
9. Scart adapter (zie pagina 51)

#### Als optie verkrijgbare accessoires

10. S-VIDEO kabel. (VP-W70/W71/W75/W75D, zie pagina 52)

**Opmerking:** Afhankelijk van het land waar de camcorder gekocht wordt, is het mogelijk dat sommige accessoires standaard met de camcorder meegeleverd worden.

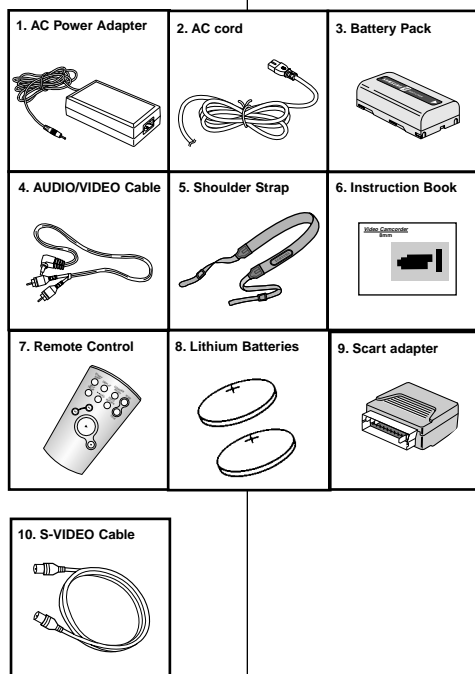

## FRANÇAIS

Familiarisez-vous avec le caméscope

### Télécommande (VP-W71/W75/W75D)

#### Touches

1. Start/Stop (Marche/arrêt, voir page 23)
2. Self Timer (Minuterie automatique)
3. Still (Pause, voir page 53)
4. WIDE (Grand angle, voir page 28)
5. TELE (Téléobjectif, voir page 28)
6. Display (Affichage, voir page 12)
7. ► (Play) (Lecture, voir page 52)
8. ►► (FF) (Avance rapide, voir page 53)
9. ◄◄ (REW) (Rembobinage, voir page 53)
10. ■ (Stop) (Arrêt, voir page 52)
11. Mise à zéro du compteur (voir page 53)
12. Remise à zéro (voir page 53)

#### Insertion des piles dans la télécommande

- ⌘ Vous devez insérer ou remplacer les piles:
  - à l'achat du caméscope,
  - lorsque la télécommande ne fonctionne plus.
- ⌘ Insérez la pile au lithium en respectant les signes de polarité + et -.
- ⌘ Veillez à ne pas inverser la polarité de la pile.

#### Enregistrement automatique avec la télécommande

- ⌘ La fonction de minuterie automatique sur la télécommande vous permet de démarrer et d'arrêter un enregistrement automatiquement.

#### Exemple : scène regroupant tous les membres de votre famille

- ⌘ Vous avez deux possibilités :
  - WAIT-10S/SELF-30S: dix secondes d'attente, suivies de trente secondes d'enregistrement.
  - WAIT-10S/SELF-END: dix secondes d'attente, suivies de l'enregistrement, jusqu'à ce que vous appuyiez de nouveau sur la touche START/STOP.

## NEDERLANDS

Kennismaken met uw camcorder

### Afstandsbediening (VP-W71/W75/W75D)

#### Beschrijving van de onderdelen

1. START/STOP (zie pagina 23)
2. Self Timer (zie onderaan)
3. Still (stilstaand beeld, zie pagina 53)
4. WIDE (groothoek, zie pagina 28)
5. TELE (inzoomen, zie pagina 28)
6. Display (weergave, zie pagina 12)
7. ► (Play) (afspelen, zie pagina 52)
8. ►► (FF) (vooruitspoelen, zie pagina 53)
9. ◄◄ (REW) (terugspoelen, zie pagina 53)
10. ■ (Stop) (zie pagina 52)
11. COUNTER RESET (Teller resetten) (zie pagina 53)
12. ZERO RETURN (Terug naar 0) (zie pagina 53)

#### De batterijen in de afstandsbediening plaatsen

- ⌘ U moet batterijen in de afstandsbediening plaatsen of ze vervangen wanneer:
  - u de camcorder voor het eerst in gebruik neemt.
  - de afstandsbediening niet meer goed functioneert.
- ⌘ Zet de batterijen in de afstandsbediening.
- ⌘ Let op dat u de + en - pool niet verwisselt.

#### Timer-opname met uw afstandsbediening

- ⌘ U kunt de timer functie voor automatische opname-start en stop via de afstandsbediening inschakelen.

#### Voorbeeld: een opname van het hele gezin

- ⌘ Er zijn twee mogelijkheden
  - WAIT-10S/SELF-30S: 10 seconden wachten, gevolgd door 30 seconden opname.
  - WAIT-10S/SELF-END: 10 seconden wachten, gevolgd door een opname tot opnieuw op de START/STOP-knop wordt gedrukt.

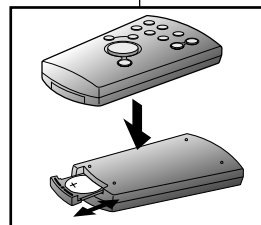
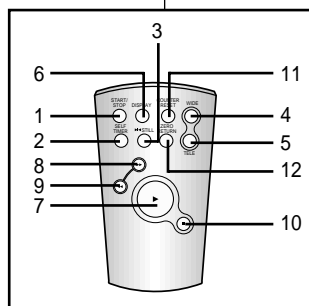

## FRANÇAIS

### Réglage du caméscope

1. Placez le caméscope en mode Caméscope.
2. Appuyez sur la touche Self Timer, jusqu'à ce que l'indication souhaitée s'affiche à l'écran LCD :
  - WAIT-10S/SELF-30S
  - WAIT-10S/SELF-END
3. Appuyez sur la touche START/STOP pour démarrer la minuterie.
  - : Après une attente de dix secondes, l'enregistrement démarre.
  - : Si vous avez sélectionné SELF-30S, l'enregistrement s'arrête au bout de trente secondes.
  - : Si, au contraire, vous avez sélectionné SELF-END, appuyez de nouveau sur START/STOP pour arrêter l'enregistrement.

**Remarque:** lorsque vous enregistrez avec la minuterie, vous pouvez appuyer une deuxième fois sur START/STOP pour annuler la fonction.

#### Mise en place de la poignée de soutien et de la bandoulière

##### Poignée de soutien

- ⚠ Il est très important d'ajuster la poignée de soutien afin de filmer dans les meilleures conditions possibles.
  - ⚠ La poignée de soutien vous permet :
    - de maintenir le caméscope dans une position stable et confortable,
    - d'appuyer sur le bouton du zoom et sur le bouton rouge d'enregistrement sans avoir à changer la position de votre main.
1. Ouvrez le rabat de la poignée en le décollant. Ajustez la longueur de la poignée, puis recollez-la.
  2. Refermez le rabat.

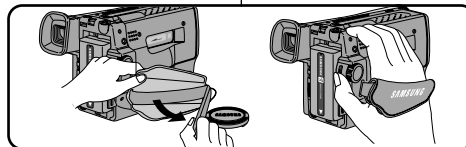
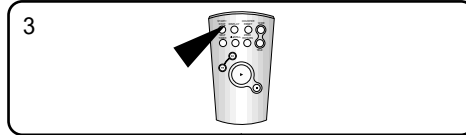
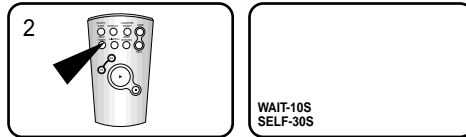
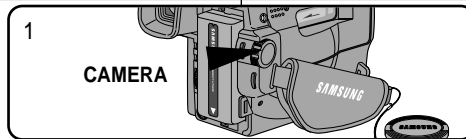

## NEDERLANDS

### Camcorder voorbereiden

1. Zet de POWER schakelaar in de stand CAMERA.
2. Druk op de SELF TIMER-knop tot de juiste aanduiding op de zoeker verschijnt:
  - WAIT-10S/SELF-30S
  - WAIT-10S/SELF-END
3. Druk op de START/STOP-knop om de zelfontspanner te starten.
  - : Na 10 seconden wachten start de opname.
  - : Als u de functie SELF-30S hebt gekozen, stopt de opname automatisch na 30 seconden.
  - : Als u de functie SELF-END hebt gekozen, druk dan opnieuw op de START/STOP-knop als u wilt stoppen met opnemen.

**Opmerking:** Als u opneemt met behulp van de zelfontspanner, kunt u de START/STOP-knop een tweede maal indrukken om de functie te annuleren.

#### Riem handgreep en schouderband verstellen

##### Handriem

- ⚠ Het is heel belangrijk dat u de riem van de handgreep op de juiste lengte instelt om betere opnamen te kunnen maken.
  - ⚠ De handriem geeft u de mogelijkheid om:
    - De camcorder in een stabiele, comfortabele positie vast te houden.
    - De zoomknop en de rode opname-knop te bedienen zonder de positie van uw hand te veranderen.
1. Maak het klepje dat om de handriem zit open, trek de handriem los, pas de lengte aan en bevestig hem.
  2. Sluit het klepje weer.



## FRANÇAIS

### Réglage du caméscope

#### Bandoulière

- ⚠ La bandoulière vous permet de porter le caméscope en toute sécurité.
1. Insérez chaque extrémité de la bandoulière dans les anneaux de fixation sur le caméscope.
  2. Enfilez ensuite les extrémités dans la boucle, ajustez la longueur désirée, puis resserrez la boucle.

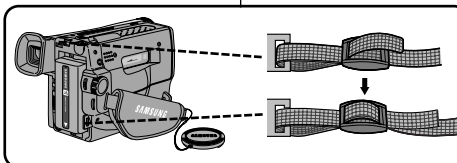

#### Installation de la pile au lithium

- ⚠ La pile au lithium mémorise les fonctions d'horloge et de titrage ainsi que les réglages prédéfinis, en l'absence du bloc batterie ou de l'adaptateur secteur.
  - ⚠ La longévité de la pile au lithium est de huit à dix mois à partir de sa mise en place et dans des conditions normales d'utilisation.
  - ⚠ Lorsqu'elle s'affaiblit ou est déchargée, l'affichage de la date et de l'heure clignote pendant cinq secondes environ lorsque vous passez en mode Caméscope. Dans ce cas, remplacez-la par une pile de type CR2025.
1. Retirez le cache du compartiment de la pile au lithium.
  2. Placez le côté ⊕ de la pile au lithium vers le bas, sur le support.
  3. Remettez le cache du compartiment de la pile au lithium en place.

**Remarque:** si le cache est mal emboîté, il ne se mettra pas correctement en place.

**Avertissement:** maintenez la pile au lithium hors de portée des enfants. Si une pile venait à être avalée, consultez immédiatement un médecin.

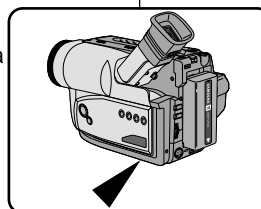

## NEDERLANDS

### Camcorder voorbereiden

#### Schouderband

- ⚠ De schouderband zorgt ervoor dat u uw camcorder veilig kunt vervoeren.
1. Doe de beide einden van de riem in de oogjes voor de schouderriem die zich op de camcorder bevinden.
  2. Schuif de beide uiteinden door de bijbehorende gesp, kies de gewenste lengte en trek de riem dan strak in de gesp.

#### De lithiumbatterij plaatsen

- ⚠ De lithiumbatterij zorgt ervoor dat de datum en tijd, de titel en de voorgeprogrammeerde instellingen worden opgeslagen, zelfs als de batterij of de netvoeding verwijderd worden.
- ⚠ De lithiumbatterij voor de camcorder gaat bij normaal gebruik ongeveer 8-10 maanden mee, gerekend vanaf het moment dat de batterij geplaatst is.
- ⚠ Als de lithiumbatterij bijna leeg is, knippert de indicator voor de datum/tijd ongeveer 5 seconden, wanneer u de POWER schakelaar in de stand CAMERA zet. In dat geval moet u de lithiumbatterij vervangen door een nieuwe batterij, type CR2025.

1. Neem de batterijhouder uit de camcorder.
2. Plaats de nieuwe batterij met de ⊕ pool naar beneden gericht in de houder.
3. Plaats de batterijhouder terug in zijn compartiment.

**Opmerking:** Als de houder niet juist wordt teruggeplaatst, past deze niet goed.

**Waarschuwing:** Houd LITHIUMBATTERIJEN buiten het bereik van kinderen. Mocht de batterij worden doorgeslikt, raadpleeg dan onmiddellijk een arts.

## FRANÇAIS

### Réglage du caméscope

#### Connexion d'une alimentation

- ⚠ Deux possibilités d'alimentation s'offrent à vous :
- l'adaptateur secteur et le câble DC :
  - utilisation intérieure,
  - le bloc batterie : utilisation extérieure.

#### Utilisation de l'adaptateur secteur et du câble DC

1. Branchez le câble DC sur l'adaptateur secteur.

2. Connectez l'adaptateur à une prise murale.

**Remarque:** le type de fiche et de prise murale peut différer selon le pays.

3. Connectez l'autre extrémité du câble DC au caméscope.
4. Placez l'appareil en mode caméscope en suivant les instructions ci-après.
- Tout en maintenant appuyé le petit bouton au milieu du commutateur, placez ce dernier sur la position CAMERA.
  - Retirez le capuchon de la lentille.
  - Ouvrez l'écran LCD et assurez-vous que l'image apparaît.

**Remarque:** si vous utilisez l'adaptateur secteur à proximité d'un téléviseur ou du caméscope, des parasites peuvent apparaître sur l'écran. Eloignez l'adaptateur du téléviseur, du caméscope ou du câble de l'antenne.

## NEDERLANDS

### Camcorder voorbereiden

#### Camcorder op een stroombron aansluiten

- ⚠ U kunt de camcorder op twee manieren van stroom voorzien:
- Met de netvoeding en de bijbehorende DC gelijkstroomkabel (binnenopnamen).
  - Met de batterij (binnen- en buitenopnamen).

#### De netvoeding en de DC gelijkstroomkabel gebruiken

1. Steek de DC kabel in de daarvoor bestemde aansluiting op de netvoeding.

2. Steek de stekker van de netvoeding in het stopcontact.

**Opmerking:** het type stekker en stopcontact kunnen per land verschillen.

3. Steek het andere einde van de DC kabel in de camcorder.
4. Zet de camcorder in de CAMERA-stand. Dit doet u als volgt:
- Houd de POWER schakelaar ingedrukt en schuif hem in de CAMERA stand.
  - Controleer of de lensdop eraf is.
  - Kijk of het beeld op de zoeker verschijnt.

**Opmerking:** Als de netvoeding in de buurt van een televisie of de camcorder gebruikt wordt, kan dit ruis veroorzaken op de televisie of camcorder. Zet de netvoeding dus niet in de buurt van de televisie, camcorder of antennekabel.

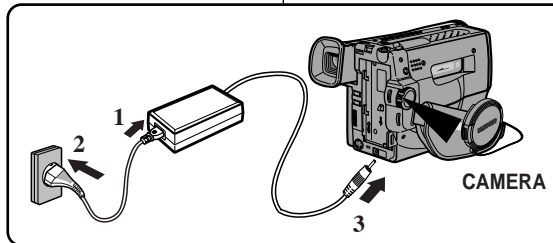

## FRANÇAIS

### Réglage du caméscope

#### Utilisation du Bloc Batterie

##### Durée d'enregistrement

- ⚙ De la fréquence d'utilisation du zoom.  
Par conséquent, disposez de plusieurs blocs.

##### Recharge du bloc batterie

1. Installez le bloc batterie sur le caméscope.
2. Connectez l'adaptateur secteur à un câble d'alimentation et branchez ce câble sur une prise murale.
3. Branchez le câble DC à la prise DC du caméscope.
4. Éteignez le caméscope, le voyant de charge se met alors à clignoter et la charge commence :
  - s'il clignote une fois par seconde, moins de 50 % de la batterie a été rechargé ;
  - s'il clignote deux fois par seconde, 50 % à 75 % de la batterie a été rechargé ;
  - s'il clignote trois fois par seconde, 75 % à 100 % de la batterie a été rechargé ;
  - si le voyant reste allumé, la batterie est totalement rechargée ;
  - s'il s'allume pendant une seconde et s'éteint pendant une seconde, cela signifie qu'un incident s'est produit. Réinitialisez le bloc batterie et le câble DC.
5. Si la batterie est entièrement chargée, retirez l'adaptateur secteur et le bloc batterie du caméscope.
  - La batterie se décharge, même lorsque l'alimentation est coupée.

**Remarque:** le bloc batterie peut être déjà en partie chargé à l'achat.

## NEDERLANDS

### Camcorder voorbereiden

#### De batterij gebruiken

##### Hoe lang gaat de batterij mee?

- ⚙ Schaf zo nodig extra batterijen aan.

##### De batterij opladen

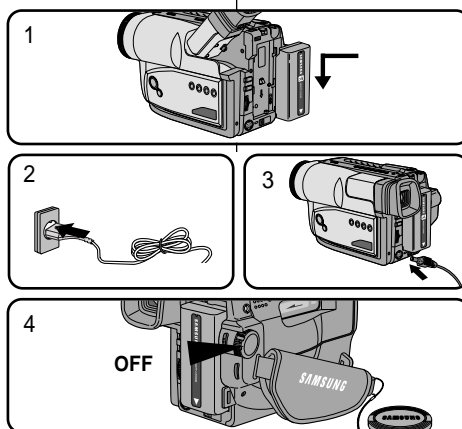

1. Zet de batterij op de camcorder.
2. Sluit de AC adapter aan op een lichtnetkabel (netsnoer) en doe de stekker in het stopcontact.
3. Sluit de DC gelijkstroomkabel aan op de DC gelijkstroomaansluiting van de camcorder.
4. Zet de camcorder uit. De oplaadindicator begint te knipperen en het opladen begint.
  - Een keer knipperen per seconde betekent dat er minder dan 50% is opgeladen.
  - Twee keer knipperen per seconde betekent dat er tussen 50% en 75% is opgeladen.
  - Drie keer knipperen per seconde betekent dat er tussen 75% en 100% is opgeladen.

- Wanneer het knipperen stopt is de batterij volledig opgeladen
- Een seconde aan en een seconde uit betekent dat er iets mis is. Sluit de batterij en de DC gelijkstroomkabel opnieuw aan.

5. Wanneer de batterij opgeladen is, koppelt u de camcorder, de stroomadapter en de batterij weer los.
  - Ook als de camcorder uit staat, loopt de batterij leeg.

**Opmerking:** Bij aankoop kan de batterij al (gedeeltelijk) opgeladen zijn.

**FRANÇAIS**

## Réglage du caméscope

*Utilisation du bloc batterie***Tableau des durées d'enregistrement selon le modèle et le type de batterie**

Modèle Type de batterie	VP-W70/W70U/W71	VP-W75/W75D
SB-L110A	environ 150 minuti	environ 125 minuti
SB-L160	environ 220 minutes	environ 180 minutes
SB-L320	environ 430 minutes	environ 370 minutes

- ⌘ Les durées d'enregistrement indiquées dans le tableau sont approximatives. Elles varient en fonction de l'utilisation.

**Remarques :**

- ⌘ Le chargement de la batterie doit être effectué à une température comprise entre 0°C et 40°C. Il ne doit jamais être effectué dans une pièce dont la température est inférieure à 0°C.
- ⌘ Même si le bloc batterie est complètement chargé, sa longévité et ses capacités sont réduites, s'il est utilisé à une température inférieure à 0°C ou s'il est exposé longtemps à une température supérieure à 40°C.
- ⌘ N'exposez pas le bloc batterie à une source de chaleur intense (feu ou flammes, par exemple).
- ⌘ Ne branchez pas les pôles +/- du bloc batterie.

**NEDERLANDS**

## Camcorder voorbereiden

*Gebruik van de batterij***De maximale opnameduur met een enkele batterijlading:**

Model Batterij type	VP-W70/W70U/W71	VP-W75/W75D
SB-L110A	Ongeveer 150 minuten	Ongeveer 125 minuten
SB-L160	Ongeveer 220 minuten	Ongeveer 180 minuten
SB-L320	Ongeveer 430 minuten	Ongeveer 370 minuten

- ⌘ De werkelijke opnameduur is afhankelijk van het gebruik van bijvoorbeeld de zoomfunctie en kan dus verschillen van de opnameduur die in de tabel staat aangegeven.

**Opmerkingen:**

- ⌘ De batterij moet worden opgeladen bij een temperatuur tussen 0°C en 40°C. Laad de batterij niet op bij een temperatuur onder 0°C.
- ⌘ Wanneer de batterij bij een temperatuur onder 0°C wordt gebruikt, raakt de batterij veel eerder leeg.
- ⌘ Ook wanneer de batterij geruime tijd bij een temperatuur boven de 40°C wordt gebruikt, gaat hij minder lang mee.
- ⌘ Bewaar de batterij niet in de buurt van een warmtebron (bijvoorbeeld een kampvuur of een open haard).

## FRANÇAIS

### Réglage du caméscope

#### Affichage du niveau de la batterie

⌘ Le niveau de la batterie s'affiche pour indiquer la charge restante.

1. Entièrement chargé.
2. Utilisé à 10%~45%.
3. Utilisé à 45%~70%.
4. Utilisé à 70%~90%.  
Préparez un bloc batterie chargé.
5. Utilisé à 90%~95%.  
Changez le bloc batterie.
6. Utilisé à 100 %.  
Le caméscope va bientôt s'éteindre,  
changez le bloc batterie dès que possible.

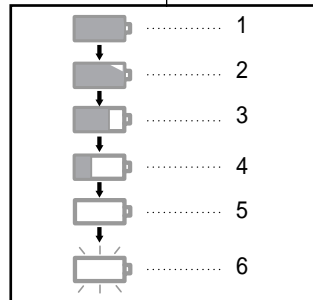

- ⌘ Pour les durées approximatives d'enregistrement, reportez-vous au tableau de la page 20.
- ⌘ Les durées d'enregistrement en continu sont données pour un bloc batterie utilisé à 25 °C. Les températures et les conditions ambiantes ont une influence sur la durée d'enregistrement. Dans un climat froid, celle-ci est raccourcie. Ainsi, si les conditions dans lesquelles vous utilisez votre caméscope diffèrent de celles énoncées dans ce mode d'emploi, la durée d'utilisation de votre bloc batterie peut être différente de celle indiquée dans le tableau de la page 20.

#### Astuce pour identifier l'état de la batterie

Un repère figurant sur le bloc batterie vous permet de savoir s'il a été chargé ou non. Deux couleurs sont proposées : rouge et noir. Choisissez-en une pour indiquer que le bloc batterie est chargé et l'autre qu'il ne l'est plus.

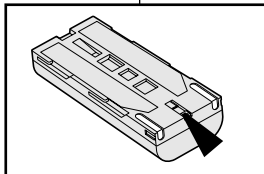

## NEDERLANDS

### Camcorder voorbereiden

#### Indicatie batterijlading.

⌘ De indicatie van de batterijlading geeft aan hoeveel energie de batterij nog kan leveren.

1. Geheel opgeladen
2. 10%~45% verbruikt
3. 45%~70% verbruikt
4. 70%~90% verbruikt  
(zorg voor een opgeladen batterij)
5. 90%~95% verbruikt  
(verwissel de batterij; verwissel de batterij zo snel mogelijk)
6. 100% verbruikt  
(de camcorder zal spoedig stoppen; verwissel de batterij zo snel mogelijk)

- ⌘ De opnameduur van een volledig opgeladen batterij staat aangegeven in de tabel op pagina 20.
- ⌘ De opnameduur wordt beïnvloed door de omgevingstemperatuur en de omstandigheden. De opnameduur is erg kort in een koude omgeving. De opnameduur die op pagina 20 staat vermeld is gemeten onder de volgende omstandigheden: gebruik van een volledig geladen batterij bij 25°C. Omdat de omgevingstemperatuur en de omstandigheden bij gebruik van de camcorder verschillen, zal de resterende opnameduur van de batterij afwijken van de maximale opnameduur die in deze gebruiksaanwijzing is vermeld.

#### Tip om aan te geven of een batterij opgeladen is:

Op de batterij is als geheugensteuntje een ladingstekentje aangebracht, waarmee u aan kunt geven of de batterij opgeladen is of niet.

Er zijn twee kleuren (rood en zwart): u kunt zelf kiezen welke 'opgeladen' en welke 'niet opgeladen' betekent.

## FRANÇAIS

### Réglage du caméscope

#### Insertion et éjection d'une cassette

- ⌘ Plusieurs types de cassettes existent, en fonction :
- du système de couleur utilisé,
  - de la durée d'enregistrement et de lecture,
  - du format Hi8 et 8 mm (VP-W70/W71/W75/W75D: Hi8).

#### Procédure

- ⌘ Vérifiez que le bloc batterie est en place.

#### 1. Appuyez sur le bouton EJECT.

- Le compartiment de la cassette s'ouvre automatiquement.
- Insérez la cassette en vous assurant que la fenêtre transparente est tournée vers l'extérieur et que la languette de protection de la cassette est vers le haut.

#### 2. Appuyez sur PUSH, jusqu'à ce qu'un déclic indique que le compartiment est fermé.

**Remarque:** lorsque vous avez enregistré une cassette que vous souhaitez garder, vous pouvez la protéger contre un effacement intempestif.

#### a. Enregistrement impossible (protection) :

Faites glisser la languette rouge de la cassette de façon à ce qu'elle couvre l'ouverture.

#### b. Enregistrement possible :

Pour réenregistrer sur une cassette, repoussez la languette rouge de façon à ce qu'elle ne couvre plus l'ouverture.

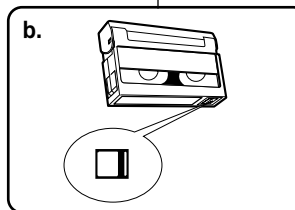
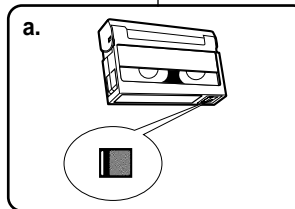
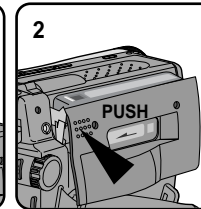
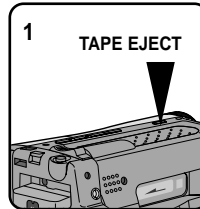

## NEDERLANDS

### Camcorder voorbereiden

#### Videocassette plaatsen en verwijderen

- ⌘ Er zijn verschillende soorten cassettes verkrijgbaar, afhankelijk van:
- Het gebruikte kleurensysteem.
  - De opname/afspeeltijd.
  - Hi8/8mm (VP-W70/W71/W75/W75D: Hi8).

#### Een cassette plaatsen of verwijderen

- ⌘ Controleer of de batterij op zijn plaats zit.

#### 1. Druk op de EJECT-toets.

- Het compartiment gaat automatisch open.
- Doe de cassette erin met het transparante venster naar buiten gericht en de wisbeveiliging omhoog.

#### 2. Druk op het PUSH-teken tot de cassette op zijn plaats klikt.

**Opmerking:** Als u een opname wilt bewaren, kunt u de cassette beveiligen zodat de opname niet per ongeluk gewist wordt.

#### a. Opname beveiligen tegen wissen:

Verschuif de wisbeveiliging zodat de rode kant zichtbaar is.

#### b. Wisbeveiliging opheffen:

Als u over de opnamen op de cassette heen wilt opnemen, schuift u de wisbeveiliging terug, zodat de opening niet meer wordt afgedekt.

**FRANÇAIS**

## Effectuez un enregistrement simple

***Votre premier enregistrement***

Vérifiez les points suivants avant de commencer à filmer.

- Avez-vous connecté une source d'alimentation au caméscope (bloc batterie ou câble DC)?
- Avez-vous placé le commutateur sur la position CAMERA?

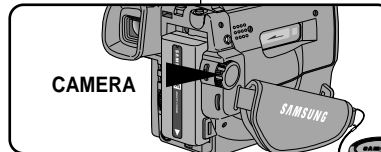
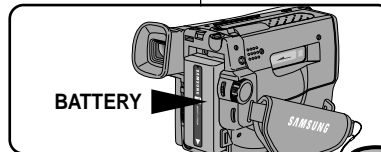

- Avez-vous inséré une cassette? (Voir page 22.)
- Assurez-vous que l'indication "STBY" est affichée (si la languette rouge de la cassette est ouverte, "STBY" n'apparaît pas).
- Avez-vous ouvert le capuchon de la lentille?
- Assurez-vous que l'image que vous voulez prendre apparaît dans le viseur.
- Assurez-vous que le niveau de la batterie indique une charge suffisante. (voir page 21)
- Il est conseillé aux débutants d'utiliser le mode EASY pour réaliser leur premier enregistrement.

- a. Pour démarrer l'enregistrement, appuyez sur le bouton rouge START/STOP. L'enregistrement démarre et l'indication "REC" s'affiche à l'écran viseur.

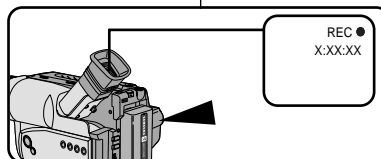
**NEDERLANDS**

## Eenvoudige opnamen maken

***Uw eerste opname***

Controleer voor u gaat opnemen het volgende.

- Hebt u een stroombron aangesloten? (Batterij of netvoeding)
- Heeft u de POWER schakelaar in de stand CAMERA gezet?

- Hebt u een cassette in de camcorder geplaatst? (Zie pagina 22)
- Controleer of de indicatie STBY op het scherm verschijnt (als de cassette tegen wissel is beveiligd, zal de indicatie STBY niet verschijnen).
- Hebt u de dop van de lens gehaald?
- Kijk of het onderwerp dat u wilt opnemen in de zoeker verschijnt.
- Bekijk de batterijlading indicatie om te zien of de batterij vol genoeg is. (zie pagina 21)
- Beginnende gebruikers raden wij aan de camcorder eerst in de stand EASY te gebruiken.

- a. Om de opname te starten, drukt u op de START/STOP-knop. De opname begint. In de zoeker verschijnt de indicatie REC .

## FRANÇAIS

### Effectuez un enregistrement simple

- b. Pour arrêter de filmer, appuyez de nouveau sur le bouton rouge START/STOP. L'enregistrement s'arrête et "STBY" s'affiche à l'écran.

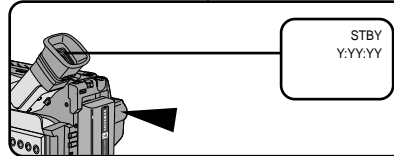

Lorsqu'une cassette est insérée et que le caméscope est laissé en mode veille pendant plus de 5 minutes sans être utilisé, il s'éteint automatiquement. Pour l'utiliser de nouveau, appuyez sur le bouton rouge START/STOP ou placez le commutateur principal sur OFF, puis de nouveau sur CAMERA. Cette fonction a été conçue pour économiser la durée de la batterie et pour protéger les têtes vidéo et la cassette.

#### Recherche de séquences

- ⌘ Vous pouvez visionner une scène précise à l'aide de la fonction REC SEARCH ⊕, ⊖ en mode veille. REC SEARCH ⊖ vous permet de rembobiner et REC SEARCH ⊕ d'avancer la bande rapidement, aussi longtemps que vous appuyez sur ces touches.
- ⌘ Si vous appuyez rapidement sur REC SEARCH ⊖ en mode veille, votre caméscope revient en arrière pendant trois secondes, puis retourne automatiquement en lecture à sa position d'origine.

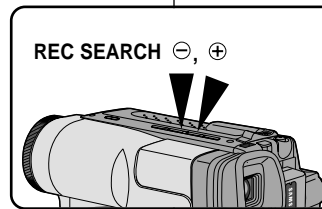

## NEDERLANDS

### Eenvoudige opnamen maken

- b. Om de opname te beëindigen, drukt u opnieuw op de START/STOP knop. De opname wordt gestopt. In de zoeker verschijnt STBY.

Als u de camcorder drie minuten in de standby stand laat staan terwijl er een cassette is geplaatst (indicatie STBY), schakelt de camcorder zichzelf uit. Om hem weer aan te zetten, drukt u op de START/STOP knop of zet u de POWER schakelaar op OFF en direct weer op CAMERA. De automatische uitschakeling spaart de batterij en de videokoppen.

#### Opnamen controleren met de REC SEARCH +/- knoppen

- ⌘ U kunt de laatst opgenomen beelden direct even bekijken met de REC SEARCH ⊕, ⊖ functie in de STBY-mode. Als u de REC SEARCH ⊖ knop ingedrukt houdt, wordt de laatste opname achteruit afgespeeld (vooruit bij REC SEARCH ⊕).
- ⌘ Als u in de STBY stand kort op de REC SEARCH ⊖ toets drukt, geeft de camcorder de laatste drie seconden van de laatste opname weer waarna hij automatisch naar de oorspronkelijke plaats op de band teruggaat.



## FRANÇAIS

### Effectuez un enregistrement simple

#### Astuces pour la stabilité de l'image

- Lors d'une prise de vue, il est très important de tenir le caméscope correctement.
- Pour la prise de vue stable, fixez le capuchon de la lentille à la poignée de soutien (reportez-vous à l'illustration).

#### Utilisation du viseur électronique

1. Maintenez le caméscope fermement par la poignée. (voir page 16)
2. Gardez le coude droit le long du corps.
3. Placez votre main gauche sous le caméscope pour le soutenir. Ne touchez pas le microphone intégré.
4. Adoptez une position confortable et stable, adaptée à la vue à prendre; adossez-vous éventuellement à un mur ou appuyez-vous sur une table pour une plus grande stabilité. N'oubliez pas de respirer doucement.
5. Placez votre œil contre l'oculaire du viseur.
6. Utilisez le cadre à l'intérieur du viseur pour vous aider à déterminer le plan horizontal.
7. Si possible, utilisez un trépied.

#### Réglage du viseur

##### Exposition:

Ajustez la mise au point de l'oculaire à l'aide du levier de réglage du viseur.

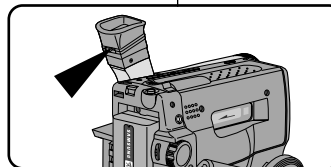
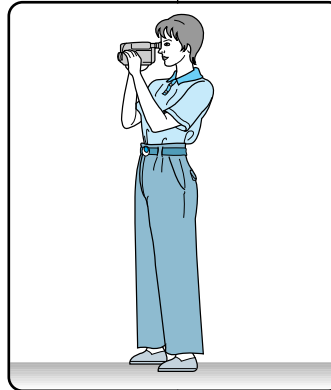
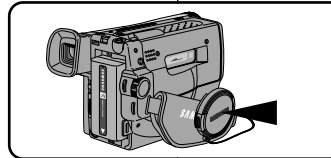

## NEDERLANDS

### Eenvoudige opnamen maken

#### Tips voor goede opnamen

- Tijdens het filmen moet u de camcorder op de juiste manier vasthouden.
- Bevestig de lensdop aan de handgreep, zodat u hem niet kwijt kunt raken (zie afbeelding).

#### Gebruik van de zoeker

1. Pak de camcorder stevig vast bij de handgreep.
2. Zet uw rechter elleboog in uw zij.
3. Ondersteun met uw linkerhand de camera. Raak daarbij de ingebouwde microfoon niet aan.
4. Neem voor het opnemen een gemakkelijke maar stabiele houding aan. Uw opnamen worden stabiel en rustiger wanneer u tegen een muur of tafel leunt. Adem rustig en gelijkmatig.
5. Houd uw oog goed tegen het rubberen lichtkapje van de zoeker, zodat uw oog zich recht tegenover het beeldschermje van de zoeker bevindt.
6. Kijk naar het beeld aan de randen van de zoeker om de camera horizontaal te kunnen houden en niet onnodig op en neer of heen en weer te bewegen.
7. Gebruik waar mogelijk een statief.

#### De zoeker instellen

##### Scherpstellen:

Draai de scherpstelring tot u de indicaties die op het scherm van de zoeker weergegeven worden scherp ziet.

## FRANÇAIS

### Effectuez un enregistrement simple

#### Lecture d'une cassette dans le viseur

- ⚙ Vous pouvez visionner les images que vous avez enregistrées.
- ⚙ Assurez-vous que le bloc batterie est en place.

1. Tout en maintenant appuyé le petit bouton du commutateur, placez celui-ci sur la position PLAYER.
2. Insérez une cassette que vous venez d'enregistrer.
3. Vérifiez que l'indication "STOP" est affichée.
4. Appuyez sur la touche ◀◀ (REW) pour rembobiner la cassette jusqu'à son point de départ.
  - Pour arrêter le rembobinage, appuyez sur la touche ■ (STOP).
  - Le caméscope s'arrête automatiquement lorsque la bande a atteint le début de la cassette.
5. Appuyez sur la touche ▶▶ (PLAY/STILL) pour démarrer la lecture.
  - Vous pouvez, visionner à l'écran les images que vous venez d'enregistrer.
  - Pour arrêter la lecture, appuyez sur la touche ■ (STOP).

**Remarque:** vous pouvez également visionner ces images sur l'écran d'un téléviseur, après avoir connecté le caméscope au téléviseur ou à un magnétoscope. (voir page 51)

## NEDERLANDS

### Eenvoudige opnamen maken

#### Opnamen afspelen via de zoeker

- ⚙ U kunt de opname op de zoeker afspelen.
- ⚙ Controleer of de batterij op zijn plaats zit.

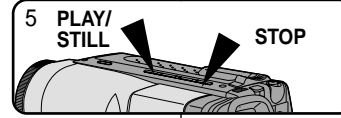
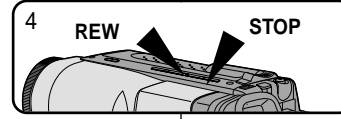
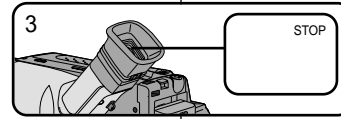
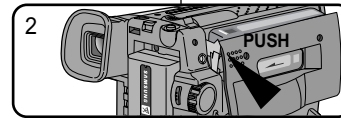
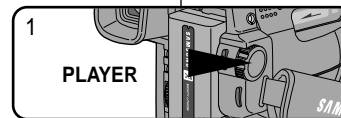

1. Houd het kleine rode knopje dat zich op de POWER schakelaar bevindt ingedrukt, terwijl u deze in de PLAYER stand schuift.
2. Zet de cassette met uw opnamen in de camcorder.
3. Kijk of de indicatie STOP verschijnt.
4. Druk op de ◀◀ (REW) knop om de cassette terug te spoelen naar het beginpunt.
  - Om het terugspoelen te stoppen drukt u op de ■ (STOP) knop.
  - De camcorder stopt automatisch wanneer de cassette helemaal teruggespoeld is.
5. Druk op de ▶▶ (PLAY/STILL) toets om te beginnen met afspelen.
  - U kunt de opname in de zoeker zien.
  - Om het afspelen te beëindigen, drukt u op de ■ (STOP) toets.

**Opmerking:** U kunt de opname op een tv weergeven wanneer u de camcorder op een tv of een videorecorder aansluit. (zie pagina 51)

## FRANÇAIS

### Effectuez un enregistrement simple

#### Arrêt sur image

- Pendant la lecture, appuyez sur ►|| (PLAY/STILL) pour mettre le caméscope en mode pause.
- Pour reprendre la lecture, appuyez de nouveau sur cette touche.

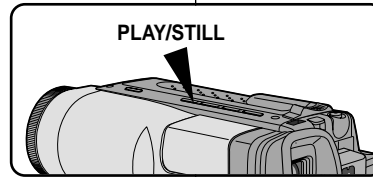

#### Recherche d'une image

- Maintenez enfoncée la touche ►► (FF) ou ◀◀ (REW) pendant la lecture.
- Pour reprendre la lecture normale, relâchez la touche.

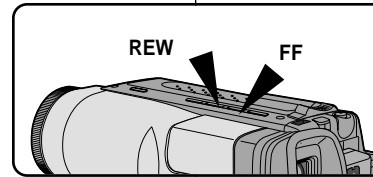

## NEDERLANDS

### Eenvoudige opnamen maken

#### Stilstaand beeld

- Druk tijdens het afspelen op de ►|| (PLAY/STILL) knop.
- Om weer verder te gaan met afspelen, drukt u opnieuw op de ►|| (PLAY/STILL) knop.

#### Passage opzoeken

- Houd tijdens het afspelen de ►► (FF) of ◀◀ (REW) knop ingedrukt.
- Om het afspelen voort te zetten, laat u de knop los.

## FRANÇAIS

### Perfectionnez vos enregistrements

#### Utilisation du zoom avant et arrière

- ⌘ Cette fonction n'est disponible qu'en mode Caméscope.
- ⌘ L'utilisation du zoom est une technique d'enregistrement qui vous permet de changer la taille d'un sujet. Le zoom apporte à vos films une touche plus professionnelle mais doit être utilisé avec parcimonie.
- ⌘ Deux vitesses de zoom sont disponibles en fonction du type de prise de vue :
  - zoom progressif (passage du téléobjectif au grand angle et vice-versa en 9 à 12 secondes),
  - zoom rapide (passage du téléobjectif au grand angle et vice-versa en 3 à 6 secondes).
- ⌘ Utilisez ces fonctions pour varier vos plans. Notez cependant, qu'une utilisation trop fréquente risque de donner un aspect amateuriste à vos films et réduit la durée de vie du bloc batterie.

1. Déplacez doucement le bouton du zoom pour un zoom progressif et plus vite pour un zoom rapide. Vous pouvez contrôler l'effet à l'écran.
2. Vers le T (téléobjectif):  
Le sujet se rapproche.
3. Vers le W (grand angle):  
Le sujet s'éloigne.

#### Remarque: MACRO

Si vous n'obtenez pas de mise au point nette en position téléobjectif maximale, déplacez le levier vers le "W", jusqu'à ce que la vue se précise. En position grand angle, vous pouvez filmer un sujet se trouvant au moins à 1 mm de la lentille.

28

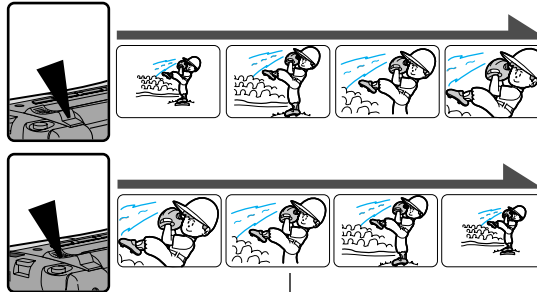

## NEDERLANDS

### Geavanceerde opnamefuncties

#### Gebruik van de zoomfunctie

- ⌘ De zoomfunctie is alleen beschikbaar in de CAMERA-stand.
- ⌘ Met de zoomfunctie kunt u de vergroting instellen waarmee uw onderwerp wordt opgenomen. U krijgt betere opnamen wanneer u spaarzaam en gericht gebruik maakt van de zoomfunctie.
- ⌘ U kunt kiezen uit twee zoomsnelheden, al naar gelang uw wensen:
  - geleidelijk zoomen (in 9-12 seconden geheel in- of uitzoomen).
  - snel zoomen (in 3-6 seconden geheel in- of uitzoomen).
- ⌘ Met behulp van de zoomfunctie kunt u uw opnamen afwisselender en aantrekkelijker maken. U moet er wel op letten dat u de zoom niet al te vaak gebruikt. Dat ziet er al snel minder professioneel uit en bovendien is de batterij dan sneller leeg.

1. Druk zacht op de zoomknop om geleidelijk in te zoomen en harder om snel in te zoomen. De zoomtoestand wordt weergegeven in het scherm.
2. T (Tele) stand:
  - inzoomen.
  - Het onderwerp lijkt dichterbij.
3. W (Wide - groothoek):
  - Het onderwerp lijkt verder weg.

#### Opmerking: MACRO

Als u uw onderwerp niet goed scherpgesteld krijgt wanneer u ver hebt ingezoomd, beweeg de zoomknop dan naar de W stand totdat uw onderwerp goed scherp is. U kunt in de groothoekstand een onderwerp opnemen dat zich tenminste 1 mm. van de lens bevindt.

## FRANÇAIS

### Perfectionnez vos enregistrements

#### Utilisation du zoom numérique

- ⌘ Le Zoom numérique ne fonctionne qu'en mode Caméscope.
- ⌘ Un zoom de facteur supérieur à 22 est réalisé numériquement.
- ⌘ La qualité d'image peut se détériorer à mesure que le facteur d'agrandissement augmente (vers la position "T").
- ⌘ Pour les modèles VP-W75/W75D, utilisez de préférence la fonction EIS pour une plus grande stabilité d'image lors de l'utilisation du zoom numérique. (voir page 33)

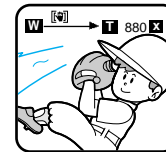
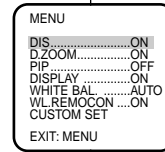
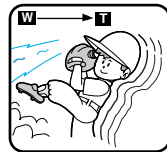

1. Placez le commutateur principal sur la position CAMERA.
2. Assurez-vous que la fonction Zoom numérique est activée. (voir page 30)
3. Déplacez de nouveau le réglage du zoom vers le "T", le sujet filmé grossit d'un facteur 22 au facteur 880 qui constitue la limite du zoom numérique. (VP-W75D: 990x)

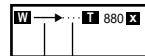
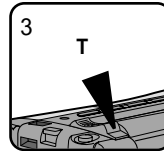

zone du zoom numérique  
zone du zoom optique

4. Si vous ne souhaitez pas utiliser le zoom numérique, désactivez-le en sélectionnant OFF pour l'option D.ZOOM. (voir page 30)

## NEDERLANDS

### Geavanceerde opnamefuncties

#### Gebruik van de digitale zoomfunctie

- ⌘ De zoomfunctie is alleen beschikbaar in de CAMERA opnamestand.
- ⌘ Wanneer u meer dan 22 x vergroot, gebeurt dit digitaal.
- ⌘ De beeldkwaliteit gaat achteruit naarmate u verder digitaal inzoomt (T).
- ⌘ Voor een grotere beeldstabiliteit raden wij u aan de DIS functie (VP-W75/W75D) in combinatie met de digitale zoomfunctie te gebruiken. (zie pagina 33)

1. Stel de POWER schakelaar in de CAMERA stand.
2. Controleer of de digitale zoomfunctie aan staat. (zie pagina 30)
3. Beweeg de zoomknop in de richting van de T stand. Bij de digitale zoomfunctie kan het onderwerp minimaal 22 keer tot maximaal 880 keer vergroot worden. (VP-W75D: 990x)

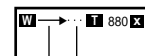
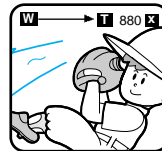

toont het digitale zoomgebied  
toont het optische zoomgebied

4. Als u de digitale zoomfunctie niet wilt gebruiken, zet u de digitale zoomfunctie in het MENU op OFF. (zie pagina 30)

## FRANÇAIS

### Perfectionnez vos enregistrements

#### Réglage du zoom numérique (VP-W75/W75D)

☞ Pour la fonction zoom numérique, reportez-vous à la page 29.

1. Placez le commutateur principal en position CAMERA.

2. Appuyez sur la touche MENU ON/OFF.  
■ La liste des menus s'affiche.

3. Sélectionnez l'option D. ZOOM à l'aide du bouton UP/DOWN.

4. Appuyez sur ENTER.  
■ Le réglage du ZOOM NUMERIQUE change.

5. Appuyez sur la touche MENU ON/OFF pour quitter le mode de réglage.

#### Modèles VP-W70/W70U/W71

1. Placez le commutateur principal en position CAMERA.
2. Appuyez sur la touche D.ZOOM ON/OFF.  
■ Le zoom numérique s'affiche sur l'écran et la fonction Zoom numérique se déclenche.
3. Pour désactiver la fonction Zoom numérique, appuyez de nouveau sur la touche D.Zoom.  
■ Le Zoom numérique disparaît de l'écran.

**Remarque:** la fonction D.ZOOM ON/OFF n'est pas disponible en mode EASY.

30

## NEDERLANDS

### Geavanceerde opnamefuncties

#### DIGITALE ZOOM INSTELLEN (ON/OFF) (VP-W75/W75D)

☞ De DIGITALE ZOOM functie wordt op pagina 29 uitgelegd.

1. Zet de POWER schakelaar in de stand CAMERA.
2. Druk op de MENU ON/OFF-toets.  
■ De MENU lijst verschijnt.
3. Stel de UP/DOWN-keuzeknop in op D. ZOOM.
4. Druk op ENTER.  
■ De DIGITAL ZOOM-instelling wordt nu gewijzigd.
5. Druk op de MENU ON/OFF-toets om de instelling te beëindigen.

#### Voor de VP-W70/W70U/W71

1. Zet de POWER schakelaar in de stand CAMERA.
2. Druk op de D.ZOOM ON/OFF-toets.  
■ Op het scherm verschijnt DIGITAL ZOOM en de DIGITALE ZOOM functie wordt geactiveerd.
3. Om de DIGITALE ZOOM functie uit te zetten, drukt u nogmaals op de D. ZOOM-toets.  
■ DIGITAL ZOOM verdwijnt nu van het scherm.

**N.B.:** D.ZOOM ON/OFF werkt niet in de standen EASY.

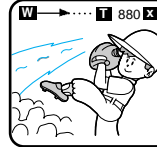
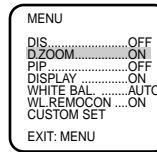
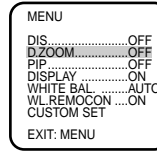
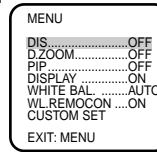
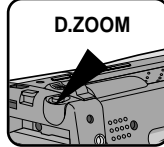
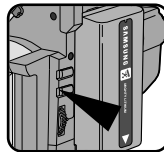
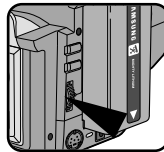

## FRANÇAIS

### Perfectionnez vos enregistrements

#### Mode EASY (enregistrement simplifié)

- Le mode EASY permet aux débutants de réaliser des prises de vues de façon très simple.
  - Le mode EASY est uniquement disponible en mode CAMERA.

1. Placez le commutateur principal sur la position CAMERA.

2. En mode EASY, toutes les fonctions du caméscope sont désactivées et les options d'enregistrement retrouvent leurs réglages de base.

- Le niveau de charge de la batterie, le mode d'enregistrement, le compteur, la date, l'heure et l'icône DIS (  ) s'affichent au démarrage de l'enregistrement.

- L'indication EASY est également affichée sur l'écran viseur.

La date et l'heure apparaissent uniquement si leur affichage a été activé par avance. (L'icône DIS (  ) s'affiche uniquement sur les modèles VP-W75/W75D)

3. Appuyez sur la touche START/STOP pour démarrer l'enregistrement.

- L'enregistrement s'effectue en fonction des réglages automatiques de base.

4. Appuyez une nouvelle fois sur la touche EASY pour quitter le mode EASY.

- Le caméscope retrouve ses réglages antérieurs.

#### Remarques:

- En mode EASY, certaines fonctions telles que MENU, MF, DSE, PAE ou BLC ne sont pas disponibles.
- Vous devez tout d'abord quitter le mode EASY pour pouvoir utiliser ces fonctions.
- Le caméscope garde en mémoire les réglages du mode EASY s'il dispose d'une pile au lithium suffisamment chargée.

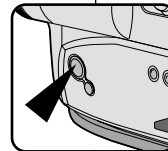
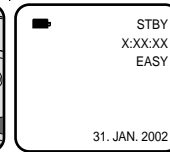
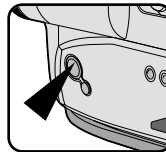

## NEDERLANDS

### Geavanceerde opnamefuncties

#### EASY stand (voor beginners)

- Ook als u weinig of geen ervaring hebt met videocamera's, kunt u, door de stand EASY te kiezen direct met de camcorder aan de slag.
  - De EASY stand werkt alleen in de CAMERA stand.

1. Zet de POWER schakelaar in de CAMERA stand.

2. Door op de EASY toets te drukken, worden alle camerafuncties uitgeschakeld.

- Als opnameinstellingen worden de automatische basisinstellingen gekozen.
  - Zodra de camcorder gaat lopen,

ziet u in het zoeker scherm het batterijniveau, de opnamestand, de teller, datum en tijd, DIS (  ).

- Tegelijkertijd verschijnt op het scherm "EASY".

De datum en de tijd worden alleen weergegeven wanneer deze van tevoren zijn ingesteld.

(DIS (  ) wordt alleen op de VP-W75/W75D weergegeven)

3. Druk op de START/STOP toets om de opname te starten.

- De opname start, waarbij gebruik wordt gemaakt van de automatische basisinstellingen.

4. Door nogmaals op de EASY toets te drukken, schakelt u de EASY stand weer uit.

- De camera gaat terug naar de instellingen die van kracht waren voordat de EASY stand werd ingeschakeld.

#### Opmerkingen:

- In de EASY en CUSTOM stand is een aantal functies niet beschikbaar, o.a. MENU, MF, DSE, PAE en BLC.
- Wilt u een van deze functies gebruiken, dan moet u eerst de EASY stand uitschakelen.
- De instellingen van de EASY stand worden in de camera opgeslagen (mits er een goede lithiumbatterij in zit).

## FRANÇAIS

### Perfectionnez vos enregistrements

#### Mode CUSTOM - Personnalisation des réglages pour l'enregistrement

☞ Vous pouvez personnaliser et mémoriser les réglages du caméscope pour vos enregistrements ultérieurs.

- La fonction CUSTOM est uniquement disponible en mode CAMERA.

1. Placez le commutateur principal sur la position CAMERA.
2. Appuyez sur la touche MENU ON/OFF pour faire apparaître le menu.
3. Sélectionnez l'option CUSTOM SET à l'aide du bouton UP/DOWN.
4. Appuyez sur la touche ENTER. Le menu CUSTOM s'affiche.
  - Réglez chaque option à votre convenance.
5. Appuyez deux fois sur la touche MENU ON/OFF pour quitter le menu.
6. Appuyez sur la touche CUSTOM pour remplacer les anciens réglages par vos nouveaux réglages.
  - La date, l'heure et le titrage apparaissent uniquement si leur affichage a été activé par avance.
  - L'indication CUSTOM s'affiche sur l'écran viseur.

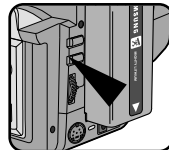
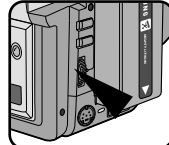
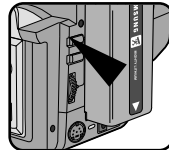

**Exemple:** lorsque l'option CUSTOM SET est réglée comme suit ;

7. Appuyez sur la touche START/STOP pour démarrer l'enregistrement.
  - L'enregistrement s'effectue selon vos nouveaux réglages.
8. Appuyez sur la touche CUSTOM pour quitter le mode CUSTOM.
  - Le caméscope retrouve ses réglages antérieurs.

**Remarques:** ■ Le caméscope garde en mémoire les réglages du mode CUSTOM s'il dispose d'une pile au lithium suffisamment chargée.

## NEDERLANDS

### Geavanceerde opnamefuncties

#### CUSTOM - Voor het vastleggen van uw eigen instellingen

☞ U kunt de instellingen aan uw eigen wensen aanpassen en opslaan, zodat u ze ook later weer kunt gebruiken.

- De CUSTOM functie werkt alleen in de CAMERA stand.

1. Zet de POWER schakelaar in de CAMERA stand.
2. Druk op de MENU ON/OFF toets. De MENU lijst wordt getoond.
3. Draai aan de knop UP/DOWN totdat CUSTOM SET geaccentueerd wordt weergegeven.
4. Druk op ENTER. Het CUSTOM menu wordt getoond.
  - Stel ieder onderdeel naar wens in.
5. Om het menu te verlaten, drukt u twee keer op MENU ON/OFF.
6. Wanneer u op de CUSTOM toets drukt, worden alle bestaande instellingen vervangen door de nieuwe instellingen.
  - DATE/TIME en TITLE worden alleen weergegeven als deze van tevoren zijn ingesteld.
  - Tegelijkertijd verschijnt in het zoeker venster "CUSTOM".

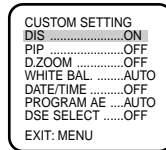
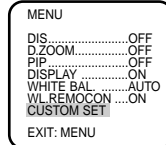
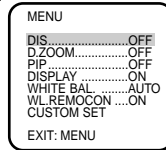

**Voorbeeld:** Als CUSTOM SET als volgt is ingesteld:

7. Druk op de START/STOP toets om de opname te starten.
  - De camera maakt nu bij het opnemen gebruik van de nieuwe CUSTOM instellingen.
8. Om CUSTOM uit te zetten, drukt u één keer op de CUSTOM toets.
  - De camera zal nu de instellingen gebruiken die aanwezig waren voordat CUSTOM werd aangezet.

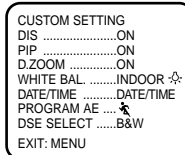

Pressing the CUSTOM button, displays

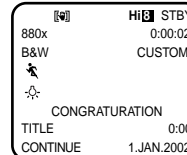

**Opmerkingen:** ■ De CUSTOM instellingen worden in de camera opgeslagen (mits er een goede lithiumbatterij in zit).



## FRANÇAIS

### Perfectionnez vos enregistrements

#### Stabilisateur d'images (VP-W75/W75D)

- ⌘ La fonction EIS n'est disponible qu'en mode Caméscope.
- ⌘ La fonction de stabilisation d'images (touche EIS) compense, dans des limites raisonnables, le léger tremblement qui peut survenir en filmant.
- ⌘ Ainsi, une bonne mise au point est assurée lors d'un enregistrement :
  - en mode zoom,
  - d'un petit objet de près,
  - en marchant,
  - à travers la fenêtre d'un véhicule.



1. Placez le commutateur principal sur la position CAMERA.
2. Appuyez sur la touche MENU ON/OFF.
  - La liste des menus s'affiche.
3. Sélectionnez l'option DIS à l'aide du bouton UP/DOWN.
4. Appuyez sur ENTER.
  - Le réglage de l'option DIS change.
5. Appuyez sur la touche MENU ON/OFF pour quitter le mode de réglage.
  - Lorsque la fonction DIS est activée, l'indication DIS (  ) s'affiche.

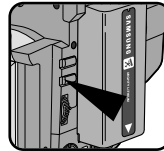
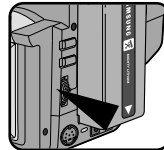

#### Remarque:

1. Il est préférable de désactiver la fonction de stabilisation d'images lorsque vous utilisez un trépied.
2. La fonction DIS ne fonctionne pas en modes DSE.
3. La fonction MENU ON/OFF n'est pas disponible en mode EASY.

## NEDERLANDS

### Geavanceerde opnamefuncties

#### DIS (Digitale beeldstabilisatie; alleen VP-W75/W75D)

- ⌘ De digitale beeldstabilisatie (DIS) werkt alleen in de CAMERA stand.
- ⌘ De DIS functie compenseert kleine trillingen, die bijvoorbeeld kunnen worden veroorzaakt door uw hand of door de camcorder zelf.



- ⌘ DIS zorgt vooral onder de volgende omstandigheden voor rustigere beelden:
  - sterk ingezoomde tele-opnamen;
  - opnamen op korte afstand (macro-opnamen);
  - opnamen terwijl u loopt;
  - opnamen vanuit een bewegend voertuig.

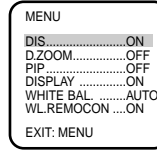
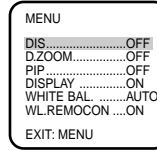
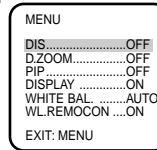

1. Zet de POWER schakelaar in de stand CAMERA.
2. Druk op de MENU ON/OFF-toets.
  - De MENU lijst verschijnt.
3. Stel de UP/DOWN-keuzeknop in op DIS.
4. Druk op ENTER.
  - De DIS-instelling wordt nu gewijzigd.
5. Druk op de MENU ON/OFF-toets om de instelling te beëindigen.
  - Wanneer de DIS functie aan staat, wordt het DIS-symbool (  ) weergegeven.

#### Opmerking:

1. Zet de DIS functie uit wanneer u een statief gebruikt.
2. De DIS functie werkt niet in de standen DSE-mode.
3. De functie MENU ON/OFF werkt niet in de standen EASY.

## FRANÇAIS

### Perfectionnez vos enregistrements

#### Mise au point manuelle/automatique (MF/AF)

- ⌘ Cette fonction n'est disponible qu'en mode Caméscope.
- ⌘ Dans la plupart des cas, il est recommandé d'utiliser la mise au point automatique lors de vos tournages, ce qui vous permet de vous concentrer sur la composition des images.
- ⌘ Dans certains cas, l'utilisation de la mise au point manuelle peut s'avérer nécessaire si la mise au point automatique est inadéquate.

#### Mise au point automatique

- ⌘ Lorsque vous allumez le caméscope, le mode AF (mise au point automatique) est sélectionné automatiquement.
- ⌘ Il est préférable d'utiliser ce mode si vous n'avez pas l'habitude de filmer.

#### Mise au point manuelle

- ⌘ Vous obtiendrez de meilleurs résultats en effectuant une mise au point manuelle, dans les cas suivants :
- Image contenant plusieurs objets, certains proches du caméscope, d'autres éloignés.
  - Sujet dans la neige ou la brume, sujet derrière une vitre.
  - Surfaces très brillantes (une voiture, par exemple).
  - Contraste important entre les parties droite et gauche de l'image, sujets ou objets en déplacement rapide ou continu (un sportif ou une foule, par exemple).
- Placez le commutateur principal sur la position CAMERA.
  - Appuyez sur la touche MF.
  - Poussez le bouton ZOOM vers le "T" pour faire un plan rapproché du sujet à filmer.

34

## NEDERLANDS

### Geavanceerde opnamefuncties

#### MF/AF (automatische scherpstelling)

- ⌘ De MF/AF functie is alleen beschikbaar in de CAMERA stand.
- ⌘ In de meeste situaties wordt gebruik van de autofocus stand aangeraden, zodat u zich kunt concentreren op de creatieve kant van uw opname.
- ⌘ In bepaalde omstandigheden is het nodig de camcorder handmatig scherp te stellen. In die gevallen is de autofocus stand ongeschikt.

#### Automatisch scherpstellen

- ⌘ De AF (autofocus) stand wordt automatisch ingesteld wanneer u de camcorder aanzet.
- ⌘ Als u geen ervaring heeft met camcorders, is het raadzaam de autofocus stand te gebruiken.

#### Handmatig scherpstellen

- ⌘ In de volgende gevallen krijgt u betere resultaten door de camcorder handmatig scherp te stellen:
- Een opname van meer onderwerpen, sommige dicht bij de camcorder, andere verder weg.
  - Een onderwerp in de sneeuw of in de mist.
  - Sterk glanzende of glimmende oppervlakken, zoals een auto.
  - Onderwerpen die continu of snel bewegen, zoals een sporter.
- Zet de POWER schakelaar in de stand CAMERA.
  - Druk op de MF-toets.
  - Zoom in op het op te nemen onderwerp door op de T-knop van de zoomknop te drukken.

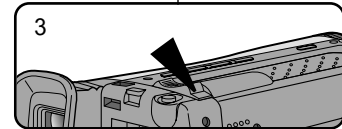
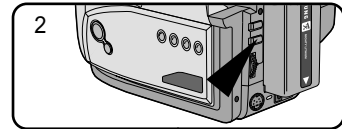
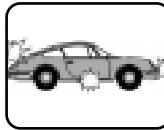

## FRANÇAIS

### Perfectionnez vos enregistrements

4. Tournez le bouton UP/DOWN vers le haut ou vers le bas, jusqu'à ce que le sujet devienne net.
5. Vous obtenez alors une image nette en grand angle.
6. Pour retourner en mode automatique, appuyez de nouveau sur la touche MF.

**Remarque:** la fonction MF n'est pas disponible en mode EASY.

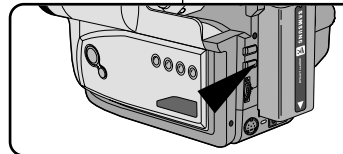
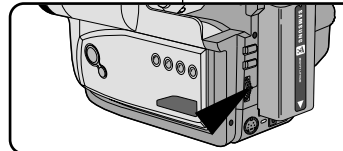

## NEDERLANDS

### Geavanceerde opnamefuncties

4. Draai aan de UP/DOWN-knop totdat u het onderwerp scherp ziet.
5. Door uit te zoomen wordt de scherptediepte groter.
6. Om terug te keren naar de autofocus stand drukt u nogmaals op de MF/AF-toets.

**N.B.:** De functie MF werkt niet in de standen EASY.

### Fonctions BLC

Les fonctions BLC ne sont disponibles qu'en mode Caméscope. Un contre-jour apparaît lorsque le sujet est plus sombre que son environnement :

- le sujet se trouve devant une fenêtre,
- la personne filmée porte des vêtements clairs ou brillants devant un fond lumineux: son visage devient trop sombre,
- le sujet est à l'extérieur, sur fond de ciel couvert,
- il existe des sources lumineuses trop vives,
- le sujet se trouve sur un fond enneigé.

1. Placez le commutateur principal sur la position CAMERA.
2. Appuyez sur la touche BLC.
  - Normal - BLC - Normal
  - BLC met en évidence uniquement le sujet.

**Remarque:** la fonction BLC n'est pas disponible en mode PAE ou EASY.

\* BLC off



\* BLC on

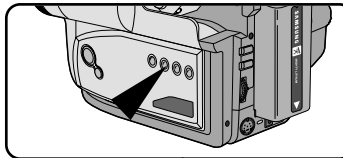

### BLC Tegenlichtcompensatie

De BLC functie is alleen beschikbaar in de CAMERA stand. Er is sprake van tegenlicht als het onderwerp donkerder is dan de achtergrond:

- Het onderwerp bevindt zich voor een raam.
- De persoon van wie u een opname wilt maken, draagt witte of glanzende kleding of bevindt zich tegen een lichte achtergrond. Het gezicht kan dan te donker worden afgebeeld.
- U maakt buitenopnamen, waarbij op de achtergrond wolken zichtbaar zijn.
- Het onderwerp wordt te fel verlicht.
- Het onderwerp bevindt zich tegen een besneeuwde achtergrond.

1. Zet de POWER schakelaar in de stand CAMERA.
2. Druk op de BLC-toets.
  - Normal - BLC - Normal
  - BLC verbetert de weergave van het onderwerp door het hele beeld lichter te maken.

**Opmerking:** De BLC functie werkt niet in de standen PAE en EASY.

## FRANÇAIS

### Perfectionnez vos enregistrements

#### Sélection d'un mode d'exposition automatique

- ⌘ Cette fonction n'est disponible qu'en mode Caméscope.
- ⌘ Les modes disponibles avec la fonction PROGRAM AE permettent d'adapter automatiquement la vitesse d'obturateur et la diaphragme selon la scène à filmer.
- ⌘ Six modes sont disponibles.

#### 1. Mode AUTO

- Équilibrage automatique entre le sujet et l'arrière-plan.
- À utiliser dans des conditions normales.
- La vitesse d'obturateur varie automatiquement de 1/50ème à 1/250ème de seconde, selon la scène.

#### 2. Mode SPORTS ( )

- Prise d'un personnage ou d'un objet se déplaçant rapidement, pour permettre de visionner les images sur un magnétoscope au format 8 mm en mode ralenti ou pause sans qu'elles soient floues.

#### 3. Mode PORTRAIT ( )

- Mise en valeur d'un personnage en avant-plan, l'arrière-plan étant flou. Le mode PORTRAIT est à utiliser de préférence à l'extérieur.
- La vitesse d'obturateur varie automatiquement de 1/50ème à 1/1000ème de seconde, selon la scène.

#### 4. Mode SPOTLIGHT ( )

- Pour filmer correctement lorsque seul le sujet est éclairé et que le reste de la scène ne l'est pas.
- La vitesse d'obturateur est de 1/50ème de seconde.

#### 5. Mode SAND/SNOW ( )

- Pour filmer des sujets plus foncés que l'arrière-plan, du fait de reflets de lumière sur la mer ou la neige.
- La vitesse d'obturateur varie automatiquement de 1/50ème à 1/250ème de seconde, selon la scène.

#### 6. Mode HSS (vitesse d'obturateur élevée) ( )

- Prise d'un sujet se déplaçant à très grande vitesse, tel que des joueurs de golf ou de tennis.
- Il se peut que la zone à filmer doivent être éclairée.

## NEDERLANDS

### Geavanceerde opnamefuncties

#### PROGRAM AE (belichtingsprogramma's)

- ⌘ Deze functie is alleen beschikbaar in de CAMERA stand.
- ⌘ Met deze functie kunt u de sluitertijd en het diafragma aanpassen aan de scène die u wilt opnemen. Zo kunt u bijvoorbeeld de scherptediepte beïnvloeden.
- ⌘ Er zijn 6 automatische belichtingsstanden.

#### 1. AUTO stand

- Automatisch instellen; sluitertijd en diafragma variëren gelijkmatig.
- Voor gebruik onder normale omstandigheden.
- De sluitertijd ligt afhankelijk van de hoeveelheid licht tussen 1/50 en 1/250 seconde.

#### 2. SPORTS stand ( )

- Voor het opnemen van snelbewegende onderwerpen. U kunt de opname op een 8 mm videorecorder in slow motion afspelen of bij een bepaald beeld stoppen zonder dat het beeld erg onscherp wordt.

#### 3. PORTRAIT stand ( )

- Om scherp te stellen op het onderwerp dat zich op de voorgrond bevindt, waarbij de achtergrond onscherp wordt gehouden. De PORTRAIT stand is vooral geschikt voor buitenopnamen.
- De sluitertijd ligt afhankelijk van de hoeveelheid licht tussen 1/50 en 1/1000 seconde.

#### 4. SPOTLIGHT stand ( )

- Om goede opnamen te maken wanneer alleen het onderwerp is verlicht en niet de rest van het beeld.
- De sluitertijd is 1/50 seconde.

#### 5. SAND/SNOW mode ( )

- Voor opnamen waarbij de onderwerpen donkerder zijn dan de achtergrond, doordat veel licht wordt gereflecteerd door zand of sneeuw.
- De sluitertijd ligt afhankelijk van de hoeveelheid licht tussen 1/50 en 1/250 seconde.







#### 6. HSS (korte sluitertijd) stand ( )

- Om snel bewegende onderwerpen op te nemen, zoals golf- of tennisspelers.
- Het kan nodig zijn om een videolamp te gebruiken.

## FRANÇAIS

### Perfectionnez vos enregistrements

#### Réglage du mode PROGRAM AE (exposition automatique)

1. Placez le commutateur principal sur la position CAMERA.
2. Appuyez sur la touche P.AE. L'icône (  ) s'affiche.
3. Appuyez sur la touche P.AE jusqu'à ce que l'icône correspondant au type de prise de vues souhaité s'affiche.  
(  →  →  →  →  )
  - L'absence d'icône indique que le mode PROGRAM AE est désactivé.

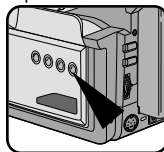







#### Remarques:

- En cas de changement du mode d'exposition durant la prise de vues, l'icône correspondant au nouveau mode sera enregistrée sur la bande.
- Appuyez sur la touche P.AE jusqu'à ce que l'icône P.AE disparaisse pour désactiver cette fonction.
- La fonction P.AE n'est pas disponible en mode EASY ou CUSTOM.
- La fonction BLC n'est pas disponible en mode P.AE.

## NEDERLANDS

### Geavanceerde opnamefuncties

#### PROGRAM AE (Automatic Exposure) instellen

1. Zet de POWER schakelaar in de CAMERA stand.
2. Druk op de P.AE toets. Het symbool (  ) wordt getoond.
3. Druk op de P.AE toets tot het gewenste symbool wordt getoond.  
(  →  →  →  →  )
  - Geen weergave : Volledig automatisch

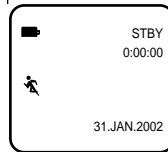

#### Opmerkingen:

- De met de P.AE toets aangebrachte wijziging wordt op tape vastgelegd.
- Om de P.AE functie af te sluiten, drukt u één of meerdere keren op de P.AE toets totdat het P.AE symbool niet langer op het scherm staat.
- De P.AE functie werkt niet in de standen EASY en CUSTOM.
- De BLC functie werkt niet in de P.AE stand.

## FRANÇAIS

### Perfectionnez vos enregistrements

#### Effets spéciaux numériques en mode Caméscope.

- ⌘ Les effets numériques spéciaux disponibles (DSE) vous permettent de donner un caractère original à vos films en ajoutant différents effets spéciaux.
  - ⌘ Sélectionnez l'effet souhaité selon le type de scène et le résultat à obtenir.
  - ⌘ Plusieurs modes DSE sont disponibles : 8 modes pour les modèles VP-W70/W70U/W71 et 10 modes pour les modèles VP-W75/W75D.
1. Image normale.
  2. GHOST (reflet): ce mode donne du reflet à l'image. (VP-W75/W75D)
  3. STROBE: effet stroboscopique. (VP-W75/W75D)
  4. SEPIA: ce mode donne aux images un effet sépia.
  5. B&W (Noir et blanc): ce mode permet d'obtenir une image monochrome (noir et blanc).
  6. NEG. (Négatif): ce mode permet de filmer en prenant le reflet de la couleur de l'image.
  7. MIRROR (miroir): ce mode coupe l'image en deux en utilisant l'effet miroir.
  8. ART: Ce mode donne aux images un effet de solarisation.
  9. MOSAIC (mosaïque): ce mode pixellise les images.
  10. 16:9 (WIDE): ce mode permet la restitution de l'image sur un grand écran (type 16:9ème).
  11. CINEMA: ce mode ajoute des bandes noires en haut et en bas de l'image pour donner l'effet d'une image de film.

#### Remarque:

- La fonction DSE n'est pas disponible en mode EASY.

## NEDERLANDS

### Geavanceerde opnamefuncties

#### DSE-Digitaal Speciaal Effect in de CAMERA stand

- ⌘ Met de DSE functie kunt u uw opnamen op een creatieve manier bewerken door er diverse speciale effecten aan toe te voegen.
  - ⌘ Kies een geschikt digitaal effect voor het beeldtype dat u op wilt nemen en het effect dat u wilt bereiken.
  - ⌘ De camcorder beschikt over een aantal DSE standen. (VP-W70/W70U/W71: 8 standen, VP-W75/W75D: 10 standen)
1. Normaal beeld.
  2. GHOST: Hierdoor krijgt u een spookbeeldeffect. (Alleen VP-W75/W75D)
  3. STROBE: Hierdoor krijgt u een flitseffect in het beeld. Ter vergelijking: Een normale opname bevat 50 deelbeelden per seconde. (Alleen VP-W75/W75D)
  4. SEPIA: Hierdoor krijgt het beeld een sepiaeffect.
  5. B&W (Black & White): Hierdoor krijgt u een zwart-witbeeld.
  6. NEG. (negatief): Hierdoor worden de kleuren van het opgenomen beeld omgekeerd.
  7. MIRROR: Hierdoor wordt het beeld in tweeën gesneden en krijgt u een spiegeleffect.
  8. ART: Hierdoor krijgt u een schilder-effect (solarisatie)
  9. MOSAIC: Hierdoor krijgt u een schaakbordeffect.
  10. 16:9 (WIDE): Hierdoor krijgt u een breedbeeldeffect zoals op een moderne TV.
  11. CINEMA: Hierdoor wordt het onderste en bovenste gedeelte van het beeld bedekt, wat een bioscopeffect geeft.

#### Opmerking:

- De DSE functie werkt niet in de standen EASY.



## FRANÇAIS

### Perfectionnez vos enregistrements

#### Enregistrement avec effets numériques spéciaux (DSE)

1. Placez le commutateur principal en position CAMERA.
2. Appuyez sur la touche DSE. L'indication GHOST ou SEPIA s'affiche.
3. Appuyez sur la touche DSE jusqu'à ce que le nom de l'effet désiré s'affiche.
4. Appuyez sur la touche START/STOP pour démarrer l'enregistrement.
5. Pour désactiver la fonction DSE, appuyez sur la touche DSE jusqu'à disparition de l'indication du mode DSE.

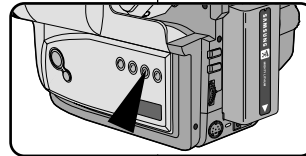
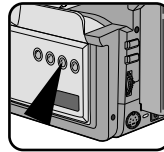

#### Remarques:

- Il est vivement conseillé de placer le mode DSE en mode STBY.
- Les fonctions DSE ne sont pas disponibles en mode EASY.

## NEDERLANDS

### Geavanceerde opnamefuncties

#### DSE effecten kiezen en opnemen.

1. Zet de POWER schakelaar in de CAMERA stand.
2. Druk op de DSE toets. GHOST of SEPIA wordt getoond.
3. Druk één of meerdere keren op de DSE toets tot het gewenste DSE effect wordt getoond.
4. Druk op de START/STOP toets om de opname te starten.
5. Om de DSE functie af te sluiten, drukt u één of meerdere keren op de DSE toets totdat geen DSE effect meer in het zoeker venster zichtbaar is.

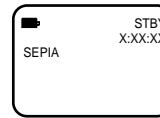

#### N.B.:

- Wij raden u aan de DSE stand in te stellen terwijl de camcorder in de STBY stand staat.
- In de standen EASY kunt u geen DSE effecten gebruiken.

## FRANÇAIS

### Perfectionnez vos enregistrements

#### Réglage et enregistrement de la date et de l'heure

- ⌘ Le réglage et l'enregistrement de la date et de l'heure sont disponibles uniquement en mode Caméscope.
- ⌘ Vous pouvez incruster la date et l'heure sur les films que vous enregistrez, pour vous souvenir plus tard de leur date de tournage. Dans la mesure où la date et l'heure apparaissent dans le viseur, elles sont enregistrées sur la bande.

#### Réglage de la date et de l'heure

- ⌘ Le réglage de la date et de l'heure est possible en mode Caméscope uniquement.
- Vérifiez que la PILE AU LITHIUM est installée. (voir page 17)  
Cette pile permet de mémoriser l'horloge.
  - Placez le commutateur principal sur la position CAMERA.
  - Appuyez sur la touche MENU ON/OFF, la liste des menus s'affiche.
  - Sélectionnez l'option CLOCK SET à l'aide du bouton UP/DOWN.
  - Appuyez sur ENTER.
    - Vous pouvez régler la fonction CLOCK SETTING lorsque la DATE et l'HEURE s'affichent.
    - Quand ces données clignotent, cela signifie que vous pouvez modifier les réglages. L'année clignote en premier.
  - Sélectionnez l'année souhaitée à l'aide du bouton UP/DOWN.

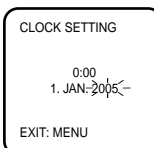
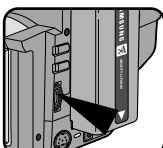
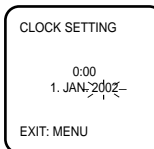
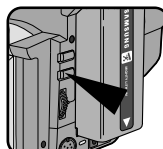
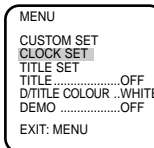
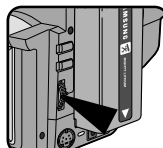
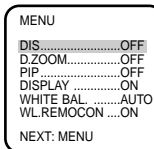

## NEDERLANDS

### Geavanceerde opnamefuncties

#### Datum/tijd instellen en weergeven

- ⌘ Het instellen en weergeven van de datum/tijd is alleen mogelijk in de CAMERA-mode.
- ⌘ U kunt de datum/tijd weergeven bij de opnamen die u maakt, zodat u, wanneer u de cassette op een later tijdstip bekijkt, weet wanneer hij opgenomen is. De datum en tijd worden opgenomen wanneer ze in de zoeker weergegeven worden.

#### Het instellen van de datum/tijd

- ⌘ Het instellen van de datum/tijd is alleen mogelijk in de STANDBY stand van de CAMERA stand.
- Controleer of u de LITHIUM-BATTERIJ hebt geplaatst. De LITHIUMBATTERIJ zorgt ervoor dat de tijd die u hebt ingesteld wordt opgeslagen.
  - Zet de POWER-chakelaar in de stand CAMERA.
  - Druk op de MENU ON/OFF-toets. De MENU lijst verschijnt.
  - Draai aan de UP/DOWN knop tot dat CLOCK SET geaccentueerd wordt weergegeven.
  - Druk op ENTER.
    - Het instellen van de klok is mogelijk als de datum en de tijd worden afgebeeld.
    - De instelling kan worden gewijzigd wanneer deze knippert. Als eerste knippert het jaar.
  - Stel de UP/DOWN-keuzeknop in op het gewenste jaar.



## FRANÇAIS

### Perfectionnez vos enregistrements

- Appuyez sur ENTER.
  - Le mois clignote.
- Sélectionnez le mois souhaité à l'aide du bouton UP/DOWN.
- Appuyez sur ENTER.
  - Le jour clignote.
- Vous pouvez régler l'année, l'heure et les minutes en suivant la même procédure utilisée pour régler l'année et le mois.
- Appuyez sur ENTER une fois les minutes réglées, l'écran de réglage disparaît. La date et l'heure sélectionnées s'affichent.

#### Enregistrement de la date et de l'heure

- Vérifiez que la fonction DATE/HEURE est activée.
- Placez le commutateur principal sur la position CAMERA.
- Appuyez sur la touche DATE/TIME le nombre de fois requis.
  - Pour enregistrer uniquement la date, appuyez une fois sur la touche DATE/TIME.
  - Pour enregistrer la date et l'heure, appuyez deux fois sur la touche DATE/TIME.
- Appuyez sur le bouton START/STOP pour enregistrer la date et l'heure sur la scène à filmer.

#### Remarque:

- Si le caméscope ne conserve pas les réglages de l'horloge, cela signifie que la pile au lithium est déchargée. (voir page 17)
- Si la date et l'heure ont été enregistrées sur la bande, elles ne peuvent pas être masquées lors de la lecture.
- La fonction DATE/TIME n'est pas disponible en mode EASY ou CUSTOM.

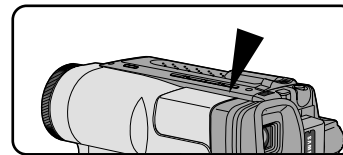
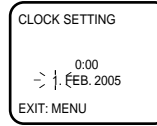
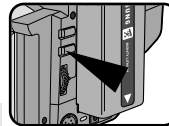
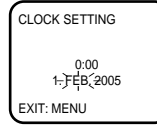
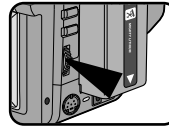
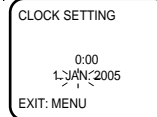
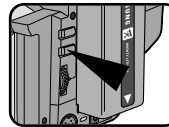

## NEDERLANDS

### Geavanceerde opnamefuncties

- Druk op ENTER.
  - Nu begint de maand te knipperen.
- Stel de UP/DOWN-keuzeknop in op de gewenste maand.
- Druk op ENTER.
  - Daarna begint de dag te knipperen.
- U kunt de datum, het uur en de minuten op dezelfde manier instellen als het jaar en de maand.
- Wanneer u op ENTER drukt na het instellen van de minuten, verdwijnt het scherm voor het instellen van de klok en worden de gekozen datum en tijd afgebeeld.

#### Het opnemen van de datum/tijd

- Controleer of u de datum/tijd juist hebt ingesteld.
- Zet de POWER schakelaar in de stand CAMERA.
- Druk zo vaak als nodig is op de DATE/TIME-toets.
  - Om alleen de datum weer te geven, drukt u één keer op de DATE/TIME-toets.
  - Om zowel de datum als de tijd weer te geven, drukt u twee keer op de DATE/TIME-toets.
- Druk op de START/STOP-toets om bij uw opname de datum/tijd weer te geven.

#### Opmerking:

- Als uw datum- en tijdstellingen niet door de camcorder bewaard worden, betekent dit dat de LITHIUM-BATTERIJ leeg is. (zie pagina 17)
- U kunt de opgenomen datum of tijd tijdens het afspelen niet verbergen.
- De functie DATE/TIME werkt niet in de standen EASY en CUSTOM.

## FRANÇAIS

### Perfectionnez vos enregistrements

#### Sélection et enregistrement d'un titre

- ⌘ La sélection et l'enregistrement d'un titre ne sont possibles qu'en mode Caméscope.
- ⌘ La fonction TITLE permet de sélectionner un titre prédéfini mémorisé dans le caméscope.
- ⌘ Vous pouvez également sélectionner la langue des titres.

#### Sélection d'une langue et d'un titre

- ⌘ La sélection de la langue est possible uniquement en mode veille (STANDBY) du mode Caméscope.
- ⌘ La langue par défaut est l'ANGLAIS, mais vous pouvez la changer.

1. Vérifiez que la PILE AU LITHIUM est installée.
2. Placez le commutateur principal sur la position CAMERA.
3. Appuyez sur la touche MENU ON/OFF. La liste des menus s'affiche.
4. Sélectionnez l'option TITLE SET à l'aide du bouton UP/DOWN.
5. Appuyez sur ENTER.
  - La liste des langues disponibles s'affiche.

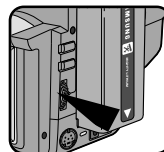

## NEDERLANDS

### Geavanceerde opnamefuncties

#### Een titel kiezen en vastleggen

- ⌘ U kunt alleen in de CAMERA stand een titel kiezen en opslaan.
- ⌘ Met de TITLE functie kunt u een voorgeprogrammeerde titel kiezen die in het geheugen van de camcorder is opgeslagen.
- ⌘ U kunt ook de taal van de voorgeprogrammeerde titels kiezen.

#### Taal en titel kiezen

- ⌘ U kunt alleen in de standen STANDBY en CAMERA een taal kiezen.
- ⌘ De standaardinstelling voor de taal is Engels. U kunt de taal wijzigen.

1. Controleer zo nodig of u de lithiumbatterij heeft geplaatst.

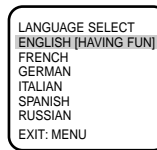
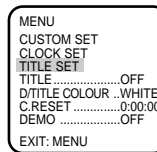
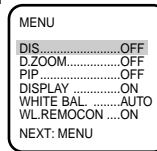

2. Zet de POWER schakelaar in de stand CAMERA.
3. Druk op de MENU ON/OFF-toets. De MENU lijst verschijnt.
4. Draai aan de UP/DOWN knop totdat TITLE SET wordt getoond.
5. Druk op ENTER.
  - U kunt nu de taal instellen.

## FRANÇAIS

### Perfectionnez vos enregistrements

- Sélectionnez la langue à l'aide du bouton UP/DOWN.
  - Vous pouvez choisir une langue parmi ANGLAIS/ FRANÇAIS/ ALLEMAND/ ITALIEN/ ESPAGNOL/ RUSSE.
- Appuyez sur ENTER.
  - La liste des titres disponibles s'affiche dans la langue sélectionnée.
- Sélectionnez un titre à l'aide du bouton UP/DOWN.
- Appuyez sur ENTER.
  - Le titre sélectionné s'affiche pendant 2 à 3 secondes. Le caméscope retourne alors en mode menu.

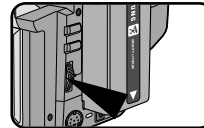
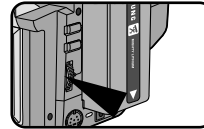

#### Enregistrement d'un titre

**Remarque:** ■ Vérifiez qu'un titre est sélectionné.

- Placez le commutateur principal sur la position CAMERA.
- Appuyez sur MENU.
- Sélectionnez l'option TITLE.....OFF à l'aide du bouton UP/DOWN.
- Appuyez sur ENTER pour choisir parmi OFF, AUTO-10S et CONTINUE.
- Appuyez sur la touche START/STOP pour enregistrer le titre avec l'image.
  - La durée d'enregistrement du titre (OFF, AUTO-10S, CONTINUE) peut être modifiée à partir du menu.

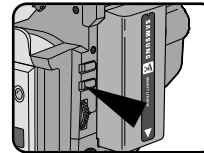

#### Remarques:

- Le titre se déplace horizontalement de la droite vers la gauche 10 secondes après l'activation de la fonction.
- La fonction MENU ON/OFF n'est pas disponible en mode EASY ou REC.

## NEDERLANDS

### Geavanceerde opnamefuncties

- Draai aan de knop UP/DOWN om de gewenste taal te kiezen.
  - U kunt kiezen uit Engels, Frans, Duits, Italiaans, Spaans en Russisch.
- Druk op ENTER.
  - De in de geselecteerde taal beschikbare titels worden getoond.
- Met de UP/DOWN knop kunt u de gewenste titel kiezen.
- Druk op ENTER.
  - Gedurende 2 - 3 seconden wordt de gekozen titel getoond. Daarna verdwijnt de titel van het scherm. Tegelijkertijd gaat de camcorder terug naar de MENU stand.

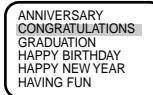
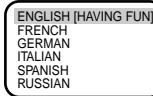

#### Een titel opnemen

**N.B.:** ■ Controleer of u een titel geselecteerd hebt.

- Zet de POWER schakelaar in de CAMERA stand.
- Druk op MENU.
- Draai aan de UP/DOWN knop totdat TITLE.....OFF wordt getoond.
- Druk op ENTER om te kiezen tussen OFF, AUTO-10S en CONTINUE.
- Druk op START/STOP om de titel bij uw opname vast te leggen.
  - Wilt u de opnameduur van de titel wijzigen, selecteer dan in het menu de titelopnametijd (OFF, AUTO-10S, CONTINUE).

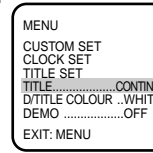

**FRANÇAIS**

## Perfectionnez vos enregistrements

**Fondu en ouverture ou en fermeture**

- ☞ La fonction FADE n'est disponible qu'en mode Caméscope.
- ☞ Lors du tournage de vos films, vous pouvez utiliser certains effets spéciaux, tels que le fondu en ouverture ou en fermeture, afin de donner un aspect professionnel à vos séquences.

**Début de l'enregistrement**

1. Avant de démarrer l'enregistrement, maintenez appuyée la touche FADE. L'image et le son disparaissent progressivement (fondu en fermeture).
2. Appuyez sur le bouton (START/STOP) tout en relâchant la touche FADE. L'enregistrement commence : l'image et le son apparaissent progressivement (fondu en ouverture).

**Fin de l'enregistrement (avec fondu)**

3. À la fin de l'enregistrement, maintenez appuyée la touche FADE. L'image et le son disparaissent progressivement (fondu en fermeture).
4. Lorsque l'image a disparu, appuyez sur la touche START/STOP pour arrêter l'enregistrement.

a. **FONDU EN FERMETURE**  
(4 secondes environ)

b. **FONDU EN OUVERTURE**  
(4 secondes environ)

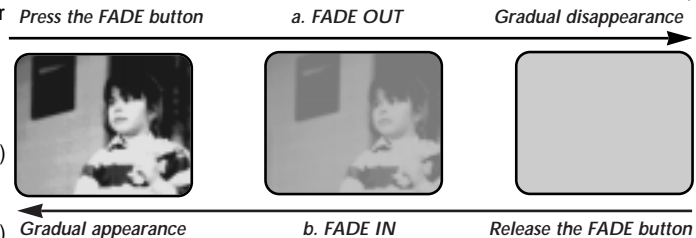
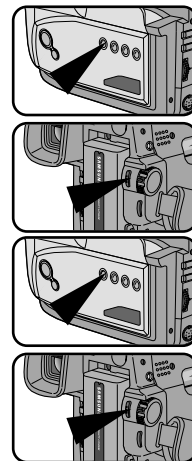
**NEDERLANDS**

## Geavanceerde opnamefuncties

**In-en uitfaden**

- ☞ De FADE functie is alleen beschikbaar in de CAMERA stand.
- ☞ Om uw opnamen een professionele uitstraling te geven, kunt u gebruik maken van digitale effecten zoals infaden aan het begin of uitfaden aan het einde van een scène.

**Infaden aan het begin van een opname**

1. Houd, voordat u de opname start, de FADE-toets ingedrukt. Het beeld en het geluid verdwijnen geleidelijk (uitfaden).
2. Druk op de START/STOP-toets en laat tegelijkertijd de FADE-toets los. De opname begint en het beeld en het geluid worden geleidelijk zichtbaar/hoorbaar (infaden).

**Uitfaden aan het einde van een opname**

3. Houd, wanneer u wilt stoppen met opnemen, de FADE-toets ingedrukt. Het beeld en het geluid verdwijnen geleidelijk (uitfaden).
4. Druk, wanneer het beeld verdwenen is, op de START/STOP-toets om de opname te stoppen.

a. **Uitfaden**  
(Ongeveer 4 seconden)

b. **Infaden**  
(Ongeveer 4 seconden)

## FRANÇAIS

### Perfectionnez vos enregistrements

#### PIP (Image sur Image) (VP-W75/W75D)

⌘ La fonction PIP (Image sur Image) fonctionne avec la fonction ZOOM NUMÉRIQUE en incrustant un petit écran qui montre une image plus large que l'image filmée. Ceci doit vous permettre d'avoir une meilleure idée de ce que vous êtes en train de filmer.

- La fonction PIP est disponible uniquement en mode Caméscope.

1. Placez le commutateur principal sur la position CAMERA.
2. Activez la fonction Zoom numérique. (Voir page 29.)
3. Appuyez sur la touche MENU ON/OFF. La liste des menus s'affiche.
4. Sélectionnez l'option PIP.....OFF à l'aide du bouton UP/DOWN.
5. Appuyez sur la touche ENTER. La fonction PIP est activée (ON) et un petit écran apparaît.
6. Contrôlez quelle partie vous filmez sur l'écran PIP et tournez le bouton Zoom sur la position "T" pour activer le mode Zoom numérique.
  - Appuyez sur la touche START/STOP pour commencer à filmer lorsque la partie souhaitée apparaît dans l'écran PIP.
7. Appuyez de nouveau sur la touche ENTER pour désactiver la fonction PIP (OFF) et faire disparaître l'écran PIP.

#### Remarque:

- l'écran PIP est enregistré sur la bande s'il est affiché pendant le tournage.
- La fonction MENU ON/OFF n'est pas disponible en mode EASY ou REC.
- La fonction PIP n'est pas disponible en mode DSE.

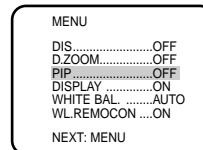
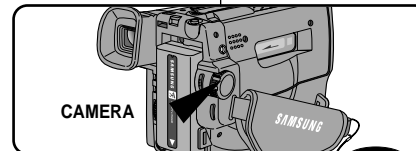

↓ ENTER

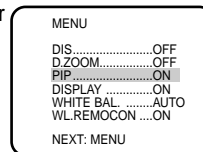

## NEDERLANDS

### Geavanceerde opnamefuncties

#### PIP (Picture-In-Picture) (alleen VP-W75/W75D)

⌘ De PIP functie vergroot het filmbeeld terwijl u in de CAMERA stand gebruik maakt van de DIGITALE ZOOM functie. Bij deze functie wordt het beeld in een apart venstertje weergegeven, zodat u precies kunt zien wat u aan het filmen bent. De PIP functie is alleen beschikbaar in de CAMERA stand.

1. Zet de POWER-schakelaar in in de stand CAMERA.
2. Zet de DIGITALE ZOOM functie aan. (zie pagina 29)
3. Druk op de MENU ON/OFF toets. De MENU lijst wordt getoond.
4. Daar aan de UP/DOWN knop totdat PIP.....OFF geactiveerd wordt weergegeven.
5. Druk op ENTER. Op het scherm verschijnen nu PIP ON en een venstertje.
6. Bepaal in het PIP-venstertje welk deel u filmt en stel de ZOOM-toets in op "T" om de DIGITALE ZOOM functie te activeren.
  - Wanneer u het gewenste deel ziet verschijnen, kunt u beginnen met filmen door op de START/STOP-toets te drukken.
7. Als u PIP.....ON in het menu op OFF zet, zal het venstertje verdwijnen en wordt de PIP stand uitgezet.

#### Opmerking:

- Wanneer u de PIP functie tijdens het filmen activeert, wordt het PIP-venster opgenomen.
- De MENU ON/OFF functie werkt niet in de standen EASY en REC.
- De PIP functie werkt niet in de standen DSE.

## FRANÇAIS

### Perfectionnez vos enregistrements

#### Mode Photo (Snap Shot) (VP-W75/W75D)

⚠ Avec la fonction SNAP SHOT, vous pouvez prendre une image similaire à une photo. Elle vous permet d'enregistrer des images fixes.

- La fonction SNAP SHOT n'est utilisable qu'en mode Caméscope.

1. Placez le commutateur principal sur la position CAMERA.
2. Appuyez sur la touche SNAP SHOT.
  - Veillez à ne pas bouger votre caméscope sinon l'image risque d'être floue.
3. Lorsque vous appuyez sur la touche SNAP SHOT, votre caméscope retourne automatiquement en mode veille après avoir enregistré l'image fixe pendant 6 secondes.
  - Vous pouvez contrôler le temps restant pour l'enregistrement de l'image en regardant le compteur sur l'écran.
  - Pour quitter le mode Photo, appuyez de nouveau sur la touche SNAP SHOT.

#### Remarque:

- Si vous bougez votre caméscope pendant que vous filmez, l'image risque d'être de mauvaise qualité.

46

## NEDERLANDS

### Geavanceerde opnamefuncties

#### Momentopname (Snap Shot - alleen VP-W75/W75D)

⚠ Met de SNAP SHOT functie kunt uw camcorder laten functioneren als een gewone camera en losse stilstaande beelden achter elkaar opnemen. De SNAP SHOT functie is alleen beschikbaar in de stand CAMERA.

1. Zet de POWER schakelaar in de stand CAMERA.
2. Druk op de SNAP SHOT-toets in de richting van het te filmen stilstaande voorwerp.
  - Om vage beeldopnamen te voorkomen, moet u de camcorder stilhouden. Gebruik zonodig een statief.
3. Wanneer u op de SNAP SHOT-toets drukt, schakelt uw camcorder, na 6 seconden het stilstaande beeld te hebben gefilmd, automatisch over op STANDBY
  - U ziet de resterende tijd voor de momentopname op het scherm verschijnen.
  - Om de momentopname te beëindigen, drukt u nogmaals op de SNAP SHOT-toets.

#### Opmerking:

- Wanneer de camcorder tijdens de opname beweegt, is de kans groot dat u onscherpe beelden krijgt.

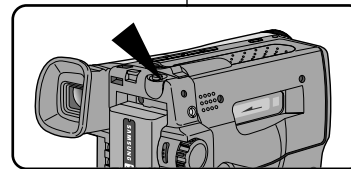
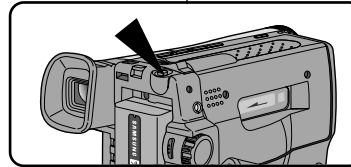
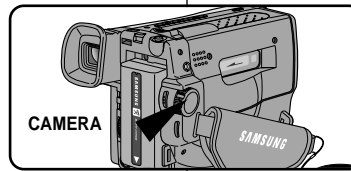

## FRANÇAIS

### Perfectionnez vos enregistrements

#### Équilibrage du blanc

- ⌘ Cette fonction permet de préserver la couleur unique de l'objet dans toutes les conditions de prise de vue.
- ⌘ Vous pouvez sélectionner le mode WHITE BALANCE approprié pour obtenir une bonne qualité des couleurs de l'image.
  - AUTO: ce mode permet un contrôle automatique de l'équilibrage du blanc.
  - INDOOR (☼): (intérieur): ajuste les couleurs en fonction de l'éclairage intérieur.
  - OUTDOOR (☼): (extérieur): ajuste les couleurs en fonction de la lumière naturelle extérieure.

#### Réglage du mode d'équilibrage du blanc

1. Placez le commutateur principal sur la position CAMERA.
2. Appuyez sur la touche MENU ON/OFF, la liste des menus s'affiche.
3. Sélectionnez l'option WHITE BAL.....AUTO à l'aide du bouton UP/DOWN.
4. Appuyez sur ENTER.
  - Appuyez sur ENTER pour régler l'option WHITE BALANCE sur INDOOR ou OUTDOOR.
5. Appuyez sur la touche MENU ON/OFF pour quitter le mode de réglage WHITE BALANCE.

**Remarque:** la fonction MENU ON/OFF n'est pas disponible en mode EASY ou REC.

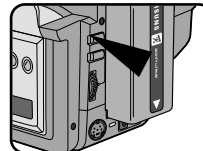
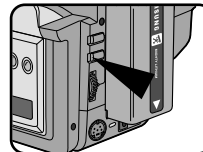
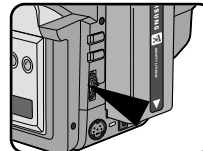

## NEDERLANDS

### Geavanceerde opnamefuncties

#### Witbalans

- ⌘ Witbalans is een functie waarmee de unieke kleur van het onderwerp in alle omstandigheden waaronder het gefilmd wordt, behouden blijft.
- ⌘ Door de juiste witbalans te kiezen, verhoogt u de kwaliteit van de kleuren van de opname.
  - AUTO: De witbalans wordt automatisch ingesteld.
  - INDOOR (☼): Hierdoor wordt de witbalans aan de binnenomgeving (kunstlicht) aangepast.
  - OUTDOOR (☼): Hierdoor wordt de witbalans aan de buitenomgeving aangepast.

#### De witbalans instellen

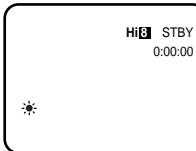
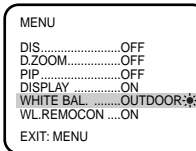
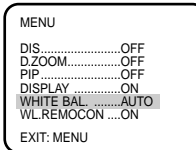

1. Zet de POWER schakelaar in de stand CAMERA.
2. Druk op de MENU ON/OFF toets. Vervolgens wordt de MENU lijst getoond.
3. Stel de UP/DOWN-keuzeknop in op WHITE BAL.....AUTO.
4. Druk op ENTER.
  - Door op de ENTER toets te drukken, kunt u INDOOR of OUTDOOR selecteren.
5. Druk op de MENU ON/OFF-toets om het instellen van de witbalans te beëindigen.

**Opmerking:** De MENU ON/OFF functie werkt niet in de standen EASY en REC.

## FRANÇAIS

### Perfectionnez vos enregistrements

#### Démonstration

- ⌘ La démonstration vous montre automatiquement les fonctions les plus importantes de votre caméscope, vous permettant ainsi de les utiliser plus facilement.
- ⌘ La fonction DEMO est disponible uniquement en mode Caméscope lorsque vous ne filmez pas.
- ⌘ Elle fonctionne en boucle tant que vous ne placez pas le commutateur principal sur OFF pour l'arrêter.

1. Placez le commutateur principal sur la position CAMERA.

2. Appuyez sur la touche MENU ON/OFF.  
La liste des menus s'affiche.

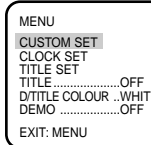
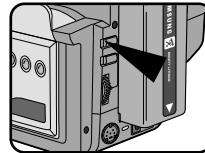

3. Sélectionnez l'option DEMO à l'aide du bouton UP/DOWN.

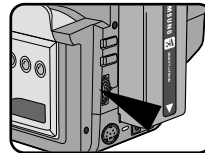

4. Appuyez sur ENTER pour sélectionner ON.  
■ La démonstration commence.

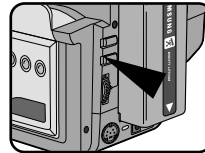

5. Placez le commutateur principal sur OFF pour mettre fin à la démonstration.

**Remarque:** la fonction MENU ON/OFF n'est pas disponible en mode EASY ou REC.

## NEDERLANDS

### Geavanceerde opnamefuncties

#### Demonstratie

- ⌘ Hiermee worden de belangrijkste functies van de VP-W70/W70U/W71/W75/W75D gedemonstreerd, zodat u ze optimaal leert gebruiken.
- ⌘ De functie DEMO is alleen beschikbaar in de CAMERA stand wanneer er geen cassette in de camcorder zit.
- ⌘ De demonstratie wordt herhaald totdat u de POWER schakelaar in de stand OFF zet.

1. Zet de POWER schakelaar in de stand CAMERA.

2. Druk op de MENU ON/OFF-toets.  
De MENU lijst verdwijnt.

3. Stel de UP/DOWN-keuzeknop in op DEMO.

4. Druk op ENTER om ON te kiezen.  
■ De demonstratie begint.

5. Om de demonstratie te stoppen, zet u de POWER schakelaar op OFF.

**N.B.:** De MENU ON/OFF functie werkt niet in de standen EASY en REC.



## FRANÇAIS

### Perfectionnez vos enregistrements

#### Régler la date/la couleur du titre

1. Régler le bouton d'allumage sur le mode CAMERA (voir page 22)
2. Appuyer sur le bouton MENU ON/OFF.
  - La liste du menu apparaît.
3. Tourner la molette UP/DOWN jusqu'à la sélection de la fonction D/TITLE COLOUR.....WHITE.
4. Appuyer sur ENTER.
  - Une liste des couleurs disponibles apparaît.
5. Tourner la molette UP/DOWN pour sélectionner la couleur appropriée.
6. Appuyer sur ENTER.
7. Appuyer sur le bouton MENU ON/OFF pour terminer le réglage.
  - Le titre et la date/heure apparaissent alors dans la couleur choisie.

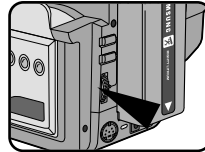
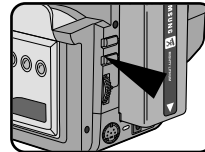
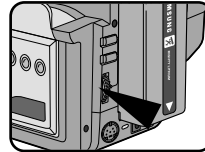
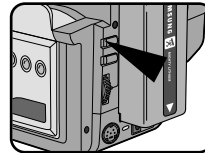

## NEDERLANDS

### Geavanceerde opnamefuncties

#### Kleur datum/titel instellen

1. Zet de POWER schakelaar in de stand CAMERA (zie pagina 22).
2. Druk op de toets MENU ON/OFF.
  - De menulijst wordt getoond.
3. Ga met de UP/DOWN-keuzeknop naar D/TITLE COLOUR.....WHITE.
4. Druk op ENTER.
  - Een lijst met beschikbare kleuren wordt getoond.
5. Selecteer met de UP/DOWN-keuzeknop de door u gewenste kleur.
6. Druk op ENTER.
7. Druk op de toets MENU ON/OFF om dit menu te verlaten.
  - Nu verschijnen de titel en datum/tijd in de door u gekozen kleur.

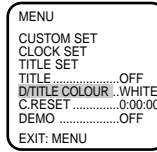
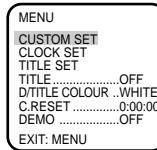

**FRANÇAIS**

## Perfectionnez vos enregistrements

**Sources de lumière**

- ⌘ Lors de vos tournages, seuls deux environnements s'offrent à vous pour filmer :
  - tournage en extérieur (prises de vue normales ou avec filtre ND (Densité neutre)).
  - tournage en intérieur (torche vidéo recommandée ou indispensable).
- ⌘ La luminosité, mesurée en lux, constitue un facteur déterminant en matière de qualité de l'image.
- ⌘ Le tableau ci-dessous énumère quelques situations courantes, leur luminosité approximative et les recommandations associées.

Situation	Luminosité (lux)	Recommandations
<ul style="list-style-type: none"> <li>◆ Montagnes ou champs enneigés.</li> <li>◆ Plage de sable sous un soleil de plomb.</li> </ul>	100.000 100.000	Filtre ND recommandé.
<ul style="list-style-type: none"> <li>◆ Journée ensoleillée, vers midi.</li> <li>◆ Ciel couvert, une heure après le lever du soleil.</li> <li>◆ Bureau sous un éclairage fluorescent près d'une fenêtre.</li> <li>◆ Ensoleillement avant le coucher du soleil.</li> <li>◆ Comptoir de grand magasin.</li> </ul>	35.000 2.000 1.000 1.000 500 à 700	Prise de vue normale.
<ul style="list-style-type: none"> <li>◆ Pièce éclairée par deux lampes fluorescentes de 30 W.</li> </ul>	300	Torche vidéo recommandée.
<ul style="list-style-type: none"> <li>◆ Galerie marchande de nuit.</li> <li>◆ Éclairage à la bougie.</li> </ul>	150 à 200 10 à 15	Torche vidéo nécessaire.

**Une fois votre enregistrement terminé**

1. Éjectez la cassette sur laquelle vous avez filmé. (voir page 22)
2. Si vous voulez protéger cette cassette contre un effacement accidentel, poussez la languette de protection sur la cassette.
3. Placez le commutateur principal sur la position OFF.
4. Remplacez le capuchon de la lentille.
5. Retirez le bloc batterie du caméscope.

**NEDERLANDS**

## Geavanceerde opnamefuncties

**Belichtingstechniek**

- ⌘ Opnamen met een camcorder vinden in het algemeen plaats onder de volgende omstandigheden:
  - Buitenopnamen (bij bestaand licht, met of zonder grijsfilter of UV-filter).
  - Binnenopnamen (videolamp aanbevolen of noodzakelijk).
- ⌘ De helderheid van het licht is de belangrijkste factor voor de opnamekwaliteit. De helderheid wordt aangegeven in Lux.
- ⌘ In de onderstaande tabel vindt u een aantal algemene situaties, de bijbehorende helderheid en enkele aanbevelingen.

Situaties	Helderheid in Lux	Aanbevelingen
<ul style="list-style-type: none"> <li>◆ Besneeuwd landschap.</li> <li>◆ Zandstrand op warme zomerdag.</li> </ul>	100.000 100.000	Grijsfilter aanbevolen.
<ul style="list-style-type: none"> <li>◆ Zonnige dag rond het middaguur.</li> <li>◆ Zonnige dag halverwege de middag.</li> <li>◆ Kantoor met tl-verlichting, bij een raam.</li> <li>◆ Zonnige dag een uur voor zonsondergang.</li> <li>◆ Kaartjesautomaat openbaar vervoer.</li> </ul>	35.000 2.000 1.000 1.000 500 tot 700	Normale opname.
<ul style="list-style-type: none"> <li>◆ Met twee tl-buizen van 30 Watt verlichte ruimte.</li> </ul>	300	Videolamp aanbevolen.
<ul style="list-style-type: none"> <li>◆ Theaterfoyer.</li> <li>◆ Kaarslicht.</li> </ul>	150 tot 200 10 tot 15	Videolamp noodzakelijk.

**Na de opname**

1. Haal de cassette met de opnamen uit de camcorder. (zie pagina 22)
2. Als u de opnamen tegen onbedoeld wissen wilt beschermen, zet u de wisbeveiliging van de cassette in de rode (veilige) stand.
3. Zet de POWER schakelaar op OFF.
4. Doe de lensdop op de lens.
5. Verwijder de batterij van de camcorder.

## FRANÇAIS

### Visionnez une cassette

- ⌘ Lecture des cassettes que vous avez filmées.
- ⌘ La fonction lecture n'est disponible qu'en mode Magnéscope.
  - À l'écran de votre téléviseur (recommandé pour une utilisation intérieure).

#### Lecture à l'écran de votre téléviseur

- ⌘ À l'intérieur, la lecture sur l'écran d'un téléviseur s'avère pratique.
- ⌘ Pour lire une cassette sur un téléviseur, ce dernier doit posséder un système couleur compatible avec celui du caméscope. (Voir page 56.)

#### Connexion à un téléviseur avec entrée A/V

- ⌘ Utilisez le câble audio/vidéo fourni avec votre caméscope, en respectant le codage des connecteurs:
  - jaune: vidéo,
  - blanc: audio (gauche).
- ⌘ Vous pouvez utiliser l'adaptateur Péritel, fourni en option.

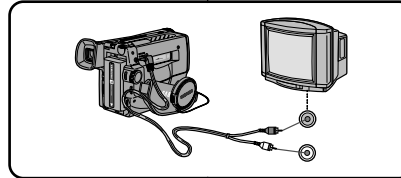

#### Connexion à un téléviseur sans entrée A/V

- ⌘ Vous pouvez connecter un caméscope à un téléviseur via un magnéscope.
  - jaune : vidéo,
  - blanc : audio (gauche).
  - Vous pouvez utiliser l'adaptateur Péritel, fourni en option.

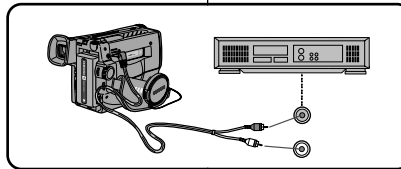

**Remarque:** pour visionner la cassette sur l'écran du téléviseur, sélectionnez le canal réservé à votre magnéscope sur le téléviseur. (Reportez-vous au mode d'emploi du magnéscope ou du téléviseur.)

## NEDERLANDS

### Opnamen afspelen

- ⌘ Hieronder vindt u informatie over het weergeven van uw opnamen.
- ⌘ De afspeelfunctie werkt alleen in de PLAYER stand.

#### Opnamen weergeven op een TV

- ⌘ Binnenshuis raden wij u aan de opnamen op een TV te bekijken.
- ⌘ Als u een tv-toestel bij de hand hebt, kunt u de opnamen van uw camcorder daarop afkijken. De camcorder en de TV moeten dan wel van hetzelfde kleursysteem gebruik maken. (zie pagina 56)

#### Aansluiten op een televisie met een audio/video-ingang

- ⌘ Gebruik de audio/video-kabel die u bij uw camcorder hebt gekregen:
  - De gele kabel: Video
  - De witte kabel: Audio (L)
- ⌘ Wanneer u over een SCART-adapter beschikt, kunt u desgewenst deze gebruiken.

#### Aansluiten op een televisie zonder audio/video uitgang

- ⌘ U kunt uw camcorder ook via een videorecorder op een televisie aansluiten.
  - De gele kabel: Video
  - De witte kabel: Audio (L)
  - Beschikt u over een SCART adapter, dan kunt u deze gebruiken.

**N.B.:** Zet de televisie op het kanaal dat voor uw videorecorder is gereserveerd (zie ook de gebruiksaanwijzing van uw televisie of videorecorder).

## FRANÇAIS

### Visionnez une cassette

#### Remarques:

- Les modèles VP-W70/W70U/W71/W75/W75D possèdent un système audio monophonique. Si votre téléviseur/magnétoscope est doté d'un tel système, connectez le câble audio sur l'entrée "L" du téléviseur ou du magnétoscope.
- Vous pouvez utiliser un câble S-VIDEO (non fourni) pour raccorder le caméscope au téléviseur, afin d'obtenir une meilleure qualité d'image.

#### Lecture

1. Appuyez sur la touche TV/VIDEO pour choisir le mode VIDEO sur le téléviseur.
2. Connectez une source d'alimentation au caméscope (bloc batterie ou adaptateur secteur). Placez le commutateur sur la position PLAYER.
3. Insérez la cassette à visionner.
  - Assurez-vous que "STOP" est affiché à l'écran.
4. Appuyez sur la touche ►|| (PLAY/STILL).
  - Les images enregistrées apparaissent à l'écran au bout de deux ou trois secondes.
  - Appuyez sur ■ (STOP) pour arrêter la lecture.
  - Si la cassette arrive à la fin de la bande, celle-ci se rembobine automatiquement.

#### Remarques:

- Le système (Hi8/8 mm) sont sélectionnés automatiquement selon le format de la cassette.
- Les modèles VP-W70/W71/W75/W75D peuvent lire des cassettes Hi8 et 8mm.
- Ce caméscope ne dispose pas de fonctions d'enregistrement et de lecture longue durée (LP).

## NEDERLANDS

### Opnamen afspelen

#### Opmerkingen:

- De modellen VP-W70/W70U/W71/W75/W75D beschikken over een mono geluidssysteem. Als uw TV of videorecorder over een stereo geluidssysteem beschikt, sluit de geluidskabel dan aan op de ingang "L" van de TV of videorecorder.
- Wanneer u een VP-W70/W71/W75/W75D hebt en u hebt op uw TV een S-VIDEO-aansluiting, dan kunt u voor een betere beeldkwaliteit de bij dit model geleverde S-VIDEO-kabel gebruiken.

#### Het afspelen

1. Gebruik de TV/VIDEO-toets om VIDEO te selecteren op uw TV.
2. Sluit de stroombron (batterij of netvoeding) op de camcorder aan. Zet de POWER schakelaar in de stand PLAYER.
3. Plaats de cassette die u wilt bekijken in de camcorder.
  - Kijk of de indicatie STOP op het scherm verschijnt.
4. Druk op de ►|| (PLAY/STILL) toets.
  - De opname die u gemaakt heeft verschijnt na 2 à 3 seconden op het televisiescherm.
  - Druk op ■ (STOP) om het afspelen te stoppen.
  - Als de cassette tijdens het afspelen het einde bereikt, wordt hij automatisch teruggespoeld.

#### Opmerking:

- De type videocassette (Hi8/8mm) worden automatisch geselecteerd, afhankelijk van het type cassette.
- De VP-W70/W71/W75/W75D kan zowel Hi8 als 8 mm afspelen.
- Met deze camcorder is LP (LongPlay) opnemen of afspelen niet mogelijk.

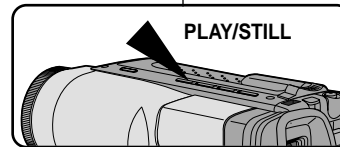
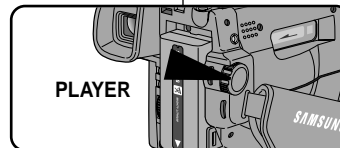

## FRANÇAIS

### Visionnez une cassette

#### Fonctions du mode Magnéscope

##### Arrêt sur image (mode pause)

- Appuyez sur la touche ►|| (PLAY/STILL) pendant la lecture.
- Pour reprendre la lecture, appuyez de nouveau sur la touche ►|| (PLAY/STILL).

**Remarque:** pour éviter l'usure de la cassette et des têtes vidéo, votre caméscope s'arrête automatiquement s'il est laissé plus de 5 minutes en mode pause.

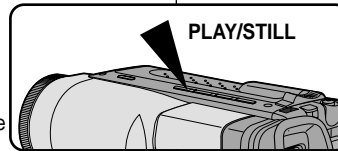

##### Recherche d'une séquence

- Appuyez sur la touche ►► (FF) ou ◀◀ (REW) pendant la lecture. Pour reprendre la lecture normale, relâchez la touche enfoncée.

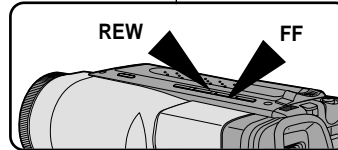

##### Remise à zéro (VP-W71/W75/W75D)

- ⚠ Cette fonction peut être utilisée lorsque l'indication "STOP" est affichée en mode magnéscope.
  - ⚠ Vous pouvez avancer ou rembobiner vers le point 0:00:00 automatiquement.
1. Placez le commutateur sur la position PLAYER.
    - Assurez-vous que "STOP" est affiché.
  2. Appuyez sur la touche ZERO RETURN.
    - "Z.RETURN" s'affiche.
    - La bande défile automatiquement vers l'avant ou vers l'arrière.

##### Remarque:

- La remise à zéro ne fonctionne pas si le compteur indique déjà 0:00:00.
- En mode menu, réglez l'option C.RESET sur "0:00:00" au démarrage de la cassette ou à l'endroit de la séquence souhaitée. Si vous voulez revenir à ce point de la bande, appuyez sur la touche Z. RETURN lorsque la lecture est arrêtée.

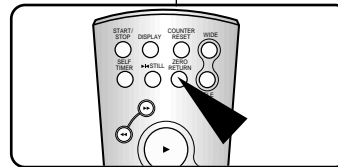

## NEDERLANDS

### Opnamen afspelen

#### De functies van de PLAYER stand

##### Het bekijken van een stilstaand beeld (Playback pause)

- Druk tijdens het afspelen op de ►|| (PLAY/STILL) toets.
- Druk om verder te gaan met afspelen nogmaals op de ►|| (PLAY/STILL) toets.

**Opmerking:** Om slijtage van de cassette en de videokoppen te voorkomen, zal uw camcorder automatisch stoppen als hij meer dan 5 minuten in de STILL-mode staat zonder gebruikt te worden.

##### Het zoeken van een beeld (picture search)

- Druk tijdens het afspelen op de ►► (FF) of ◀◀ (REW) toets. Laat de toetsen los als u weer normaal wilt afspelen.

##### Zero Return (VP-W71/W75/W75D)

- ⚠ De ZERO RETURN functie kunt u gebruiken in de PLAYER stand wanneer de indicatie STOP wordt getoond.
  - ⚠ U kunt automatisch vooruit- of terugspoelen naar 0:00:00.
1. Zet de POWER schakelaar in de stand PLAYER.
    - Controleer of de indicatie STOP wordt getoond.
  2. Druk op de toets ZERO RETURN.
    - De indicatie Z.RETURN wordt getoond.
    - De cassette wordt automatisch vooruit- of achteruit gespoeld.

##### Opmerking:

- De ZERO RETURN functie werkt niet als de teller al 0:00:00 aangeeft.
- Zet COUNTER RESET in de MENU stand aan het begin van de cassette of op de gewenste plaats op "C.RESET 0:00:00". Om terug te gaan naar dit gedeelte op de cassette drukt u na het afspelen op de toets Z.RETURN.

## FRANÇAIS

### Visionnez une cassette

#### *DSE en mode Magnéscope*

⌘ L'utilisation des effets numériques spéciaux en mode Magnéscope est identique à la procédure en mode Caméscope, sauf que le commutateur principal doit être placé sur la position Player. Reportez-vous aux pages 38 et 39.

**Remarque:** les effets GHOST, STROBE, NEG., MIRROR, MOSAIC, CINEMA et 16:9 (WIDE) ne sont pas disponibles quand votre caméscope est en mode Magnéscope.

⌘ Appuyez sur la touche DSE pour sélectionner l'effet désiré.

### Conseils d'utilisation

#### *Nettoyage et entretien du caméscope*

##### Nettoyage du viseur

###### ◆ Retrait de l'oculaire

1. Tirez le viseur, puis tournez la vis dans le sens inverse des aiguilles d'une montre.
2. Retirez l'oculaire.
3. Nettoyez l'oculaire et l'écran du viseur avec un chiffon doux et un coton-tige ou un aérosol à gaz sec.

###### ◆ Remontez l'oculaire

4. Remontez l'oculaire sur le viseur.
5. Remettez la vis en place.

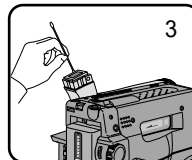
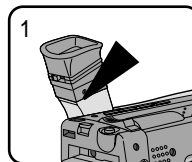

## NEDERLANDS

### Opnamen afspelen

#### *DSE in de PLAYER stand*

⌘ In de PLAYER stand werkt het instellen van de DSE hetzelfde als in de CAMERA stand (zie pagina 38 en 39), alleen moet u nu de POWER schakelaar in de stand PLAYER zetten.

**Opmerking:** In de PLAYER stand werken de GHOST, STROBE, NEG., MIRROR, MOSAIC, CINEMA en 16:9 (WIDE) functies niet wanneer gebruik wordt gemaakt van DSE.

⌘ Door op de DSE toets te drukken kunt u door de beschikbare instellingen heenlopen. Stop bij de door u gewenste instelling.

### Onderhoud

#### *Onderhoud van de camcorder*

##### De zoeker reinigen

###### ◆ Het oculair verwijderen.

1. Trek de zoeker naar boven en draai de schroef linksom.
2. Trek het oculair eruit.
3. Maak het oculair en het scherm van de zoeker schoon met een zachte doek en een wattenstokje of blaasbalgje.

###### ◆ Het oculair opnieuw vastzetten.

4. Zet het oculair op de zoeker.
5. Maak de schroef weer vast.

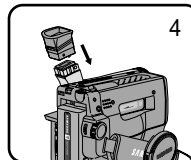
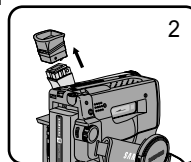

## FRANÇAIS

### Conseils d'utilisation

#### Nettoyage des têtes vidéo

- ⌘ Lorsque les images sont brouillées ou difficilement visibles, il se peut que les têtes vidéo soient sales.
  - ⌘ Pour garantir un enregistrement de bonne qualité et des images nettes, nettoyez les têtes vidéo.
- a. Image normale.  
b, c. Image brouillée par des parasites.  
Dans ce cas, nettoyez les têtes vidéo avec une cassette de nettoyage de type sec.

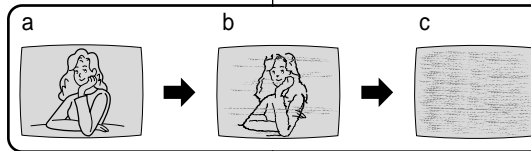

1. Placez le commutateur sur la position PLAYER.
2. Insérez une cassette de nettoyage.
3. Appuyez sur la touche ►|| (PLAY/STILL).
4. Appuyez sur la touche ■ (STOP) au bout de 30 secondes environ.

Vérifiez la qualité de l'image à l'aide d'une cassette.  
Si l'image demeure de mauvaise qualité, répétez l'opération.  
Si le problème persiste, contactez votre revendeur le plus proche.

#### Rangement du caméscope

1. Lors du rangement du caméscope, retirez le bloc batterie.
2. Conservez le caméscope à température ambiante dans un endroit sec et aéré.
3. Ne le laissez pas dans un endroit soumis à de fréquents changements de température (une voiture, par exemple).
4. Placez le caméscope dans une position stable.

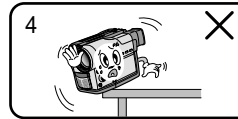
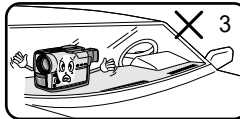
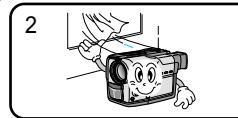
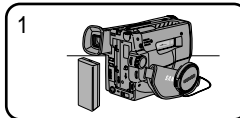

## NEDERLANDS

### Onderhoud

#### De videokoppen schoonmaken

- ⌘ Wanneer tijdens het weergeven ruisverschijnselen optreden (zoals mozaïekvormige beeldstoringen) of wanneer het beeld blauw blijft, duidt dat op verontreinigde videokoppen.

- ⌘ Reinig in dat geval de videokoppen, zodat u weer goede, heldere opnamen krijgt.
- a. Normaal beeld.  
b, c. Beeld met ruis.  
Maak in dit geval de videokoppen schoon met een schoonmaakcassette (droog systeem).

1. Zet de POWER schakelaar in de stand PLAYER.
2. Zet de schoonmaakcassette in de camcorder.
3. Druk op de ►|| (PLAY/STILL) toets.
4. Druk na ongeveer 30 seconden op de ■ (STOP) toets. Controleer de kwaliteit van het beeld met behulp van een videocassette. Als de kwaliteit nog steeds slecht is, herhaalt u de handeling. Als het probleem blijft bestaan, neem dan contact op met uw service center.

#### De camcorder opbergen

1. Wanneer u de camcorder opbergt, verwijdert u eerst de batterij.
2. Bewaar de camcorder op een goed geventileerde, droge en niet te koude plaats.
3. Bewaar de camcorder niet op een plaats waar de temperatuur sterk wisselt, dus niet in een auto.
4. Bewaar de camcorder op een stabiele plaats.

## FRANÇAIS

### Utilisation du caméscope à l'étranger

#### Utilisation du caméscope à l'étranger

- ⌘ Chaque pays possède son propre système électrique et norme de couleur pour les téléviseurs.
- ⌘ Avant d'utiliser votre caméscope à l'étranger, vérifiez les points ci-après.

#### Sources d'alimentation

- Vous pouvez connecter l'adaptateur de votre caméscope à toute prise dont la tension est de 100 V à 240 V, 50/60 Hz.
- Si nécessaire, utilisez un adaptateur de prise de courant adapté à la forme de la prise de courant utilisée.

#### Norme de couleur

- Vous pouvez contrôler l'image dans le viseur. Cependant, pour visionner ou dupliquer vos enregistrements, le téléviseur ou le magnétoscope utilisé doit être aux normes PAL (modèles VP-W70/W70U/W71/W75/W75D) et posséder les connecteurs audio/vidéo appropriés.

- ❖ **Pays utilisant la norme PAL**  
Allemagne, Arabie Saoudite, Australie, Autriche, Belgique, Bulgarie, CEI, Chine, Danemark, Egypte, Espagne, Finlande, France, Grande-Bretagne, Grèce, Hongkong, Hongrie, Ile Maurice, Inde, Irak, Iran, Koweït, Libye, Malaisie, Pays-Bas, République slovaque, République tchèque, Roumanie, Singapour, Suède, Suisse, Syrie, Thaïlande, Tunisie, etc.
- ❖ **Pays utilisant la norme NTSC**  
Amérique centrale, Bahamas, Canada, Corée du Sud, Etats-Unis d'Amérique, Japon, Mexique, Philippines, Taiwan, etc.

**Remarque:** vous pouvez filmer partout dans le monde.

## NEDERLANDS

### Met de camcorder naar het buitenland

#### Met de camcorder naar het buitenland

- ⌘ Het tv kleurensysteem en de netspanning kunnen per land verschillen.
- ⌘ Ga de volgende punten na voordat u de camcorder in een ander land gebruikt.

#### Netspanning

- Sluit de netvoeding van de camcorder alleen aan op stopcontacten met een wisselspanning tussen 100 en 240 V en een frequentie van 50/60 Hz.
- In veel gevallen hebt u een verloopstukje of adapter nodig. Gebruik alleen speciaal voor dit doel vervaardigde verloopstukken.

#### Kleursysteem

- U kunt uw opnamen altijd en overal via de zoeker bekijken. Als u uw opnamen echter op een TV wilt bekijken, of ze met een videorecorder wilt kopiëren, moet de TV (of de videorecorder) geschikt zijn voor het PAL systeem (VP-W70/W70U/W71/W75/W75D) en over de juiste audio/video aansluitingen beschikken. Anders hebt u een "transcoder" nodig.

- ❖ **Landen met PAL-compatibel kleursysteem**  
Australië, België, Bulgarije, China, Denemarken, Duitsland, Egypte, Engeland, Finland, Frankrijk, GOS, Griekenland, Hongarije, Hongkong, Indië, Irak, Iran, Koeweit, Libië, Maleisië, Mauritius, Nederland, Oostenrijk, Roemenië, Saoedi-Arabië, Singapore, Slowaakse Republiek, Spanje, Syrië, Thailand, Tsjechische Republiek, Tunesië, Zweden, Zwitserland, enz.
- ❖ **Landen met NTSC-compatibel kleursysteem**  
Bahama's, Canada, Filippijnen, Japan, Korea, Mexico, Midden-Amerika, Taiwan, USA, enz.

**Opmerking:** U kunt overal ter wereld opnamen maken met uw camcorder.



**FRANÇAIS****Dépannage****Dépannage**

⚠ Avant de contacter le service après-vente, effectuez les simples vérifications suivantes. Elles peuvent vous épargner un appel inutile.

**Diagnostic à l'écran**

Affichage	Clignote-ment	Signification	Action
	Lent	Le bloc batterie est presque déchargé.	Remplacez-le par un bloc chargé.
	Rapide	Le bloc batterie est entièrement déchargé.	Remplacez-le par un bloc chargé.
TAPE END!	Lent	La cassette arrive bientôt à la fin de la bande.	Préparez une nouvelle cassette.
TAPE END!	Aucun	La cassette est arrivée en fin de bande.	Remplacez la cassette.
TAPE!	Lent	Aucune cassette n'est insérée dans le caméscope.	Insérez-en une.
PROTECTION!	Lent	La cassette est protégée contre l'enregistrement.	Pour enregistrer, retirez la protection.
D.EMG C.EMG R.EMG L.EMG	Lent	Le caméscope présente une erreur mécanique.	1. Éjectez la cassette. 2. Éteignez l'appareil. 3. Retirez la batterie. 4. Remettez la batterie en place. * Si le problème persiste, contactez le SAV.
	Lent	De la condensation s'est formée à l'intérieur du caméscope.	Voir page 60.

**NEDERLANDS****Problemen oplossen****Problemen oplossen**

⚠ Voordat u contact opneemt met het service center, moet u eerst de volgende punten controleren, om tijdverlies en onnodige kosten te vermijden.

**Tabel voor het zelf opsporen/oplossen van problemen**

Indicatie	Knippert...	Betekenis	Oplossing
	langzaam	De batterij is bijna leeg.	Plaats een volle batterij.
	snel	De batterij is helemaal leeg.	Plaats een volle batterij.
TAPE END!	langzaam	De cassette is bijna aan het einde.	Leg een nieuwe cassette klaar.
TAPE END!	nee	Einde cassette bereikt.	Zet een nieuwe cassette in de camcorder.
TAPE!	langzaam	Er zit geen cassette in de camcorder	Doe er een cassette in.
PROTECTION!	langzaam	De geplaatste cassette is beveiligd tegen wissen.	Wilt u toch op deze cassette opnemen, hef dan de wisbeveiliging op.
D.EMG C.EMG R.EMG L.EMG	langzaam	Mechanisch probleem	1. Cassette verwijderen. 2. POWER schakelaar op OFF. 3. Batterij verwijderen. 4. Batterij opnieuw plaatsen. * Blijft het probleem terugkomen, neem dan contact op met het service center.
	langzaam	Condensatie in de camcorder	zie pagina 60.

**FRANÇAIS****Dépannage****Vérification**

- ⌘ Pour résoudre un problème rencontré lors de l'utilisation de votre caméscope, consultez le tableau ci-dessous.
- ⌘ Si ces instructions ne vous permettent pas de résoudre le problème, notez:
  - la référence du modèle et le numéro de série indiqués sous le caméscope,
  - votre numéro de garantie, si elle est toujours valable.
- ⌘ Puis, contactez votre SAV ou le revendeur le plus proche.

Symptôme	Explication/Solution
Vous ne pouvez pas allumer le caméscope.	<ul style="list-style-type: none"> <li>◆ Vérifiez le bloc batterie. (voir page 19) ou l'adaptateur secteur. (voir page 18)</li> </ul>
La touche START/STOP ne fonctionne pas lors de l'enregistrement.	<ul style="list-style-type: none"> <li>◆ Vérifiez que le commutateur principal est en position CAMERA.</li> <li>◆ Vous avez atteint la fin de la cassette.</li> <li>◆ Vérifiez la languette de protection sur la cassette. (voir page 22)</li> </ul>
Le caméscope s'éteint automatiquement.	<ul style="list-style-type: none"> <li>◆ Vous avez laissé le caméscope sur STANDBY pendant plus de 5 minutes sans l'utiliser. (voir page 24)</li> <li>◆ Le bloc batterie est complètement déchargé. (voir page 21)</li> </ul>
Le bloc batterie se décharge rapidement.	<ul style="list-style-type: none"> <li>◆ La température ambiante est trop basse. (voir page 21)</li> <li>◆ Le bloc batterie n'a pas été complètement rechargé. (voir page 19)</li> <li>◆ Le bloc batterie n'est plus utilisable et ne peut plus être rechargé. Utilisez un autre bloc batterie.</li> </ul>
Vous ne pouvez pas éjecter la cassette de	<ul style="list-style-type: none"> <li>◆ Le bloc batterie est complètement déchargé.</li> <li>◆ Une erreur mécanique s'est peut-être son compartiment, produite. (voir page 57)</li> </ul>

**NEDERLANDS****Problemen oplossen****Het opsporen van problemen**

- ⌘ Als u bij het gebruik van de camcorder problemen tegenkomt, gebruik dan de volgende tabel om het probleem op te lossen.
- ⌘ Als u met behulp van deze instructies het probleem niet kunt oplossen, heeft u het volgende nodig:
  - het model- en serienummer dat op de onderkant van de camcorder staat aangegeven.
  - het garantiebewijs (indien van toepassing).
- ⌘ Neem vervolgens contact op met uw service center.

Symptoom	Uitleg/Oplossing
De camcorder gaat niet aan.	<ul style="list-style-type: none"> <li>◆ Controleer de batterij (zie pagina 19) of de netvoeding. (zie pagina 18)</li> </ul>
De START/STOP-functie werkt niet tijdens het opnemen.	<ul style="list-style-type: none"> <li>◆ Controleer of de POWER schakelaar in de stand CAMERA.</li> <li>◆ Kijk of de cassette aan het einde staat.</li> <li>◆ Is de cassette misschien tegen wissen beveiligd? (zie pagina 22)</li> </ul>
De camcorder schakelt automatisch uit.	<ul style="list-style-type: none"> <li>◆ U hebt de camcorder langer dan 5 minuten in de STANDBY stand laten staan zonder hem te gebruiken. (zie pagina 24)</li> <li>◆ Kijk of de batterij leeg is. (zie pagina 21)</li> </ul>
De batterij is te snel leeg.	<ul style="list-style-type: none"> <li>◆ Misschien is het te koud. (zie pagina 21)</li> <li>◆ De batterij is niet helemaal opgeladen. (zie pagina 19)</li> <li>◆ De batterij is versleten en kan niet meer worden opgeladen. Gebruik een andere batterij.</li> </ul>
U kunt de cassette niet verwijderen.	<ul style="list-style-type: none"> <li>◆ De batterij is helemaal leeg.</li> <li>◆ Er kan sprake zijn van een mechanisch probleem. (zie pagina 57)</li> </ul>

**FRANÇAIS**

## Dépannage

Symptôme	Explication/Solution
La date et l'heure clignotent plus de 2 fois en mode Caméscope.	◆ La pile au lithium n'est pas installée ou est complètement déchargée. (voir page 17)
La lecture de l'image n'est pas de bonne qualité.	◆ Les têtes vidéo sont peut-être sales. (voir page 55)
Vous ne pouvez rien faire avec le caméscope.	◆ Une erreur mécanique s'est peut-être produite. (voir page 57)
Une bande verticale apparaît lorsque vous filmez un sujet lumineux sur un fond sombre (une bougie, par exemple).	◆ Le contraste entre le sujet et le fond est trop important. Le caméscope ne peut pas filmer normalement. Éclairiez l'arrière-plan pour réduire le contraste ou utilisez la fonction BLC pendant que vous filmez. (voir page 35)
L'image dans le viseur est floue.	◆ La mise au point du viseur n'a pas été effectuée. Tournez l'anneau de mise au point du viseur, jusqu'à ce que les indications apparaissant dans le viseur soient bien nettes. (voir page 25)
La bande ne défile pas lorsque vous appuyez sur les touches PLAY, FF ou REW.	◆ Placez le commutateur principal sur la position PLAYER. ◆ Vérifiez si vous avez atteint le début ou la fin de la cassette.
La date, l'heure et le titre ont disparu, bien qu'ils aient été pré-réglés.	◆ La pile au lithium n'est pas installée ou est complètement déchargée. (voir page 17)

**NEDERLANDS**

## Problemen oplossen

Probleem	Verklaring/Oplossing
De DATE/TIME-indicator knippert meer dan 2 keer, wanneer u de camcorder op CAMERA zet.	◆ De lithiumbatterij is niet geplaatst of leeg. (zie pagina 17)
De opname is van slechte kwaliteit.	◆ De videokoppen moeten misschien schoongemaakt worden. (zie pagina 55)
U kunt helemaal niets met de camcorder doen.	◆ Er kan sprake zijn van een mechanisch probleem. (zie pagina 57)
Er verschijnt een verticale streep wanneer u een helder voorwerp tegen een donkere achtergrond opneemt (kaarslicht bijvoorbeeld).	◆ Het contrast tussen het voorwerp en de achtergrond is te groot voor de camcorder om normaal te kunnen functioneren. Verlicht de achtergrond om het contrast te reduceren of gebruik tijdens het filmen de BLC functie. (zie pagina 35)
Het beeld in de zoeker is vaag.	◆ De lens van de zoeker is niet goed afgesteld. Draai de scherpstelring van de zoeker tot u de indicators in de zoeker scherp ziet. (zie pagina 25)
De cassette loopt niet wanneer u op PLAY, FF of REW drukt.	◆ Zet de POWER schakelaar in de stand PLAYER. ◆ De cassette staat aan het begin of het eind.
De datum/tijd en titel zijn verdwenen, terwijl u ze wel heeft ingesteld.	◆ De lithiumbatterij is niet geplaatst of is leeg. (zie pagina 17)

## FRANÇAIS

### Dépannage

#### Formation de condensation

⌘ Un changement soudain de température peut entraîner la formation de buée à l'intérieur de l'appareil, sur la surface de la cassette ou sur les lentilles. Ce peut être le cas, lorsque vous passez d'un extérieur froid à un intérieur chaud ou d'un intérieur frais à un extérieur chaud. Dans ce cas, la bande peut coller aux têtes vidéo et être endommagée ou l'appareil risque de ne pas fonctionner correctement.

Pour éviter de tels dommages, le caméscope est doté d'un capteur d'humidité.

⌘ S'il y a de l'humidité dans le caméscope, "DEW (  )" s'affiche. Dans ce cas, aucune des fonctions, sauf l'éjection de la cassette, ne peut fonctionner.

Ouvrez le compartiment de la cassette et laissez l'appareil dans un endroit chaud et sec pendant au moins deux heures.

⌘ Effectuez la procédure ci-après lorsque la mention DEW apparaît intempestivement et que vous souhaitez néanmoins filmer. Assurez-vous que la condensation a complètement disparu.

1. Retirez le bloc batterie.
2. Retirez la pile au lithium.
3. Remettez en place la pile au lithium.
4. Remettez en place le bloc batterie.

## NEDERLANDS

### Problemen oplossen

#### Condensvorming

⌘ Als de camcorder vanuit een koude naar een warme plaats gaat, kan er vocht condenseren in de camcorder, op de band of op de lens. Hierbij kan de band aan de koptrommel plakken en beschadigd raken. Ook de camcorder zelf kan hieronder te lijden hebben.

De camcorder is daarom voorzien van een vochtsensor, zodat u attent kunt worden gemaakt op condensvorming en schade kunt voorkomen.

- ⌘ Wanneer er in de camcorder condensatie is opgetreden, verschijnt de indicatie DEW (  ). Als deze indicatie zichtbaar is, zijn vrijwel alle functies uitgeschakeld. Het is alleen nog mogelijk om het cassettecompartiment te openen. Haal de cassette uit de camcorder en verwijder vervolgens de batterij. Leg de camcorder minstens twee uur in een droge, warme ruimte.
- ⌘ Als de vochtbeveiliging (DEW) onverwachts wordt ingeschakeld, en u wilt toch filmen, doet u het volgende: (Zorg ervoor dat het vocht helemaal verdwenen is.)

1. Verwijder de batterij.
2. Verwijder de lithiumbatterij.
3. Plaats de lithiumbatterij opnieuw.
4. Plaats de batterij opnieuw.

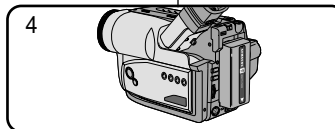
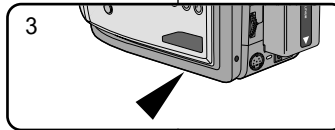
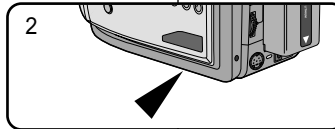
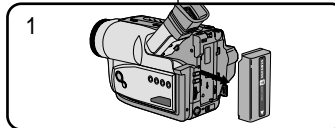
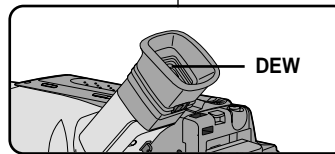

## FRANÇAIS

### Spécifications techniques

⚠ L'apparence extérieure et les spécifications techniques de l'appareil peuvent être modifiées sans avis préalable.

Système	VP-W70/W70U/W71/W75/W75D
Système d'enregistrement	Vidéo: 2 têtes rotatives balayage FM hélicoïdal
Signal vidéo	Audio: système FM mono couleur PAL, norme CCIR
Cassette	VP-W70U: 8 mm, VP-W70/W71/W75/W75D: Hi8 ou 8 mm
Vitesse de bande	SP: 20,051 mm/sec
Mode de vitesse	Enregistrement: SP seulement
Durée d'enregistrement	Lecture: SP
Durée d'avance rapide/	P5-120 : 120 min.
rembobinage	P5-120 : 8 min. environ
Dispositif d'image	CCD
Facteur du zoom optique	22x
Longueur focale: f	3,6 à 79,2 mm
F	1,6
Diamètre du filtre	46 mm
Système de mise au point	Interne
Macro	Macro grand angle automatique
Luminosité minimale	0,3 lux (visible)
<b>Connecteurs</b>	
Sortie vidéo	Mini-jack, 1 Vp-p, 75 ohms, asymétrique
Sortie audio	Mini-jack, 7,7 dBs, Impédance : moins de 820 ohms
Microphone externe	Monophonique Ø 3,5 (VP-W75/W75D)
<b>Généralités</b>	
Alimentation	DC 8,4 V (1,5A)
Consommation	VP-W70/W70U/W71: 3,3W, VP-W75/W75D: 3,8W
Microphone intégré	À condensateur, omnidirectionnel
Température de fonctionnement	0°C à 40°C
Dimensions (L X H X P)	101 X 104 X 174mm
Poids	690 g

## NEDERLANDS

### Technische gegevens

⚠ Deze technische specificaties en het ontwerp kunnen zonder voorafgaande aankondiging worden gewijzigd.

Systeem	VP-W70/W70U/W71/W75/W75D
Opnamesysteem	Video: 2 draaiende koppen met op FM gebaseerde dwarsspoortechiek
Videosignaal	Audio: mono FM-systeem
Type cassette	PAL-kleur, CCIR standaard
Bandsnelheid	VP-W70U: 8 mm, VP-W70/W71/W75/W75D: Hi8 of 8mm
Speelduur	SP: 20,051 mm/sec
Opnametijd	Opnemen: SP. Alleen afspelen: SP
Vooruit-/terugspoelen	P5-120: 120 min.
Beeldvormend element	P5-120: ongeveer 8 min.
Optisch zoombereik	CCD (Charge Coupled Device)
Brandpuntafstand: f	22x
F	3,6-79,2 mm
Filterdiameter	46 mm
Scherpstelsysteem	Intern
Macro	Auto groothoek macro
Min. belichting	0,3 lux (zichtbaar)
<b>Aansluitingen</b>	
Video-uitgang	mini jack, 1 Vp-p, 75 ohm niet gebalanceerd
Audio-uitgang	mini jack, 7,7 dBs, impedantie minder dan 820-ohm
Externe microfoon	mono Ø 3,5 (VP-W75/W75D)
<b>Algemeen</b>	
Netvoeding	DC 8,4 V (1,5A)
Stroomverbruik	VP-W70/W70U/W71: 3,3W, VP-W75/W75D : 3,8W
Ingebouwde microfoon	Condensator microfoon, rondom gevoelig
Gebruikstemperatuur	0°C tot 40°C (32°F tot 104°F)
Afmetingen (B X H X D)	101 X 104 X 174 mm
Gewicht	690 g

**FRANÇAIS**

## Index

**- A -**

A L'ETRANGER.....56  
 ADAPTATEUR SECTEUR 18  
 AF.....34  
 AFFICHAGE .....12  
 ALIMENTATION.....61  
 ARRET SUR IMAGE  
 (STILL) .....53  
 AUDIO .....51

**- B -**

BANDOULIERE.....17  
 BATTERIE .....19  
 BLC .....35  
 BLOC BATTERIE .....19  
 BOUTON ROUGE  
 DU COMMUTATEUR .....18

**- C -**

CABLE DC.....18  
 CAMERA .....18  
 CASSETTE .....22  
 COMPTEUR DE BANDE ..13  
 CONSOMMATION .....61  
 CUSTOM .....32

**- D -**

DATE .....40  
 DATE/HEURE .....40  
 DEMO .....48  
 DEW.....60  
 DIAGNOSTIC A L'ECRAN 55  
 DIAMETRE FILTRE.....61

DIMENSION .....61  
 DIS .....33  
 DSE .....38

**- E -**

EASY .....31  
 EJECT .....22  
 ENREGISTREMENT  
 AUTOMATIQUE .....15

**- F -**

FF(AVANCE RAPIDE).....53  
 FILTRE ND .....49  
 FONDU EN FERMETURE 44  
 FONDU EN OUVERTURE 44

**- G -**

GHOST .....38

**- H -**

HEURE .....40  
 Hi8 .....52  
 HUMIDITE .....60

**- L -**

LENTILLE .....9

**NEDERLANDS**

## Index

**- A -**

BATTERIJ  
 VERWIJDEREN .....19  
 AE-PROGRAMMA .....36  
 AFSTANDBEDIENING ..15  
 AF (AUTOFOCUS).....34  
 AF SPELEN .....51  
 AUTOMATISCH  
 SCHERPSTELLEN .....34  
 AUTOMATISCHE  
 BELICHTING.....36  
 AUTO STAND .....36  
 AUTO POWER OFF  
 FUNCTIE.....24

**- B -**

BANDTELLER .....13  
 BATTERIJ .....19  
 BLC .....35  
 BRANDPUNTAFASTAND...61

**- C -**

CAMERA .....18  
 CASSETTE .....22  
 CASSETTEHOUDER .....11  
 CONDENSFORMING .....60  
 CUSTOM .....32

**- D -**

DATUM/TIJD .....40  
 DC-KABEL .....18  
 DEMO FUNCTIE .....48  
 DEW FUNCTIE .....60  
 DIGITAAL ZOOMEN .....29

DISPLAY .....12  
 DSE FUNCTIE.....38

**- E -**

EASY .....31  
 EJECT .....22

**- F -**

FADE IN .....44  
 FADE OUT .....44  
 FF (VOORUITSPOELEN) 53  
 FILTERDIAMETER .....61

**- G -**

GEBRUIKSSTAND.....13  
 GEWICHT .....61

**- H -**

HANDRIEM .....16  
 Hi8 .....52

**- L -**

LADINGSTOESTAND VAN  
 DE BATTERIJ .....21  
 LENS .....9  
 LITHIUMBATTERIJ .....17

**- M -**

MIRROR  
 (SPIEGELEFFECT).....38  
 MOSAIC (MOZAÏEK  
 EFFECT).....38

**FRANÇAIS**

## Index

<b>- M -</b>	
MIRROR .....	38
MODE AUTO .....	36
MODE DE FONCTION- NEMENT .....	13
MODE PORTRAIT .....	36
MODE SAND/SNOW .....	36
MODE SPORTS .....	36
MODE SPOTLIGHT .....	36
MOSAIC .....	38

<b>- N -</b>	
NEG .....	38
NIVEAU DE LA BATTERIE	21
NTSC .....	56

<b>- O -</b>	
OSD .....	12

<b>- P -</b>	
PAL .....	56
PIP .....	45
PLAY .....	52
PLAYER .....	52
POIGNEE DE SOUTIEN ..	16
PROGRAM AE .....	36

<b>- R -</b>	
RECHARGE .....	19
REC SEARCH .....	24
REMARQUES ET CON- SIGNES DE SECURITE ..	4
REMISE À ZERO .....	53
REW(REMBOBINAGE).....	53

<b>- S -</b>	
SELF TIMER .....	15
SELF-30S .....	15
SELF-END .....	15
SEPIA .....	38
SNAP SHOT .....	46
SOMMAIRE .....	2
SPECIFICATIONS TECHNIQUES .....	61
START/STOP .....	23
STOP .....	52
S-VIDEO .....	52
SYSTEME .....	61

<b>- T -</b>	
TAPE END .....	57
TELECOMMANDE .....	15
TITRE .....	42

<b>- V -</b>	
VIDEO .....	51

<b>- W -</b>	
WAIT-10S .....	15

<b>- Z -</b>	
ZOOM .....	28
ZOOM NUMERIQUE .....	29

**NEDERLANDS**

## Index

<b>- N -</b>	
NEGATIEF STAND .....	38
NTSC .....	56

<b>- O -</b>	
OPNEMEN .....	23
OSD .....	12

<b>- P -</b>	
PAL .....	56
PLAY .....	52
PLAYER STAND .....	52
PORTRAIT-SAND .....	36
PIP .....	45

<b>- R -</b>	
REW (TERUGSPOELEN)	53
REC SEARCH .....	24

<b>- S -</b>	
SAND/SNOW (ZAND/ SNEEUW) STAND .....	36
SCHOUDERBAND .....	17
SELF-30S FUNCTIE .....	15
SELF-END FUNCTIE .....	15
SPECIFICATIES .....	61
SPORTS-MODE .....	36
SEPIA EFFECT .....	38
SPCOK EFFECT .....	38
SPOTLIGHT STAND .....	36
START/STOP .....	23
STOP .....	52
STROBE EFFECT .....	38
STROOMVERBRUIK .....	61
S-VIDEO .....	52

<b>- T -</b>	
TAPE EJECT (BAND ERUIT HALEN) ..	22
TAPE END (EINDE BAND) .....	57
TIJD .....	40
TIMER .....	15
TITEL .....	42
TV-SCHERM .....	51

<b>- V -</b>	
VEILIGHEIDSINFORMATIE	4
VEREISTE SPANNING ..	61
VIDEORECORDER .....	51
VOCHTBEVEILIGING ..	60

<b>- W -</b>	
WAIT-10S FUNCTIE .....	15

<b>- Z -</b>	
ZELFONTSPANNER .....	15
ZELFOPNAME .....	15
ZELF PROBLEMEN OPSPOREN .....	57
ZOOMFUNCTIE .....	28

**FRANÇAIS**

Pour la France uniquement

---



**Pour toute information ou tout  
renseignement complémentaire sur nos  
produits, notre service consommateurs  
est à votre disposition au :**

service consommateurs :

**▶ N° Indigo 0 825 08 65 65**

0,15€ TTC / MN

Vous pouvez également vous connecter à notre site Internet:  
**[www.samsung.fr](http://www.samsung.fr)**

Cet appareil est garanti un an pièces et main d'oeuvre  
pour la France (métropolitaine)  
La facture d'achat faisant office de bon de garantie.



## FRANÇAIS

CE CAMSCOPE EST DISTRIBUÉ PAR :



### \*Samsung Electronics' Internet Home Page

France <http://www.samsung.fr>  
United Kingdom <http://www.samsungelectronics.co.uk>  
Australia <http://www.samsung.com.au>  
Germany <http://www.samsung.de>  
Sweden <http://www.samsung.se>  
Poland <http://www.samsung.com.pl>  
Spain <http://www.samsung.es>

## NEDERLANDS

DEZE CAMCORDER IS VERVAARDIGD DOOR:



### Belangrijk

Geachte gebruiker,  
De batterijen die in dit product worden gebruikt bevatten stoffen die schadelijk zijn voor het milieu.

**Gooi daarom nooit batterijen bij het gewone huisvuil.**

Laat bij voorkeur de batterijen door uw vakhandelaar vervangen of lever de batterijen in bij een innamepunt voor gebruikte batterijen in uw gemeente indien u de batterijen zelf verwisselt.

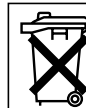

### \*Samsung Electronics' Internet Home Page

Nederland <http://www.samsung.nl>  
Groot-Britannië <http://www.samsungelectronics.co.uk>  
Frankrijk <http://www.samsung.fr>  
Australië <http://www.samsung.com.au>  
Duitsland <http://www.samsung.de>  
Zweden <http://www.samsung.se>  
Polen <http://www.samsung.com.pl>  
Spain <http://www.samsung.es>