

FRANÇAIS

Caméscope vidéo numérique

Mini DV Digital Video Cassette

**VP - D963(i)/D964W(i)/
D965W(i)**

AF Mise au point automatique

CCD Mémoire à transfert de charges

LCD Affichage à cristaux liquides

Manuel d'instructions

Avant de faire fonctionner l'appareil, lisez ce manuel d'instructions avec attention et conservez-le en vue d'une utilisation ultérieure.

CE Ce produit est conforme aux directives européennes 89/336 CEE, 73/23 CEE, 93/68 CEE.

N'utilisez qu'un modèle de bloc-batterie agréé. Dans le cas contraire, il existe un risque de surchauffe, d'incendie ou d'explosion. Les problèmes résultant de l'utilisation d'accessoires non autorisés ne sont pas couverts par la garantie Samsung.

NEDERLANDS

Digitale camcorder

Mini DV Digital Video Cassette

**VP - D963(i)/D964W(i)/
D965W(i)**

AF autofocus

CCD beeldsensor

LCD beeldscherm

Gebruiksaanwijzing

Lees deze gebruiksaanwijzing voordat u de camcorder in gebruik neemt zorgvuldig door en bewaar hem goed.

CE Dit product voldoet aan de volgende richtlijnen: 89/336 CEE, 73/23 CEE, 93/68 CEE.

Gebruik uitsluitend goedgekeurde batterijen. Bij andere batterijen bestaat gevaar voor oververhitting, brand en explosies. Samsung kan niet aansprakelijk worden gesteld voor problemen die het gevolg zijn van het gebruik van niet goedgekeurde batterijen.

AD68-01040G

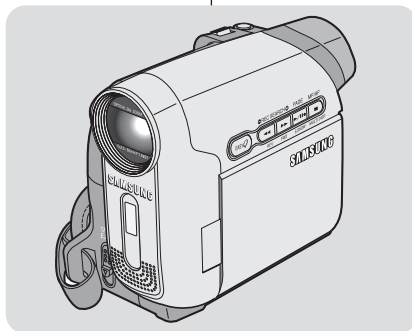

SAMSUNG

Sommaire

Avertissements et consignes de sécurité	5
Familiarisez-vous avec votre caméscope	7
Caractéristiques	7
Accessoires livrés avec le caméscope	8
Vue avant gauche	9
Vue du côté gauche	10
Vue de droite et du dessus	11
Vue arrière et vue de dessous	12
Télécommande	13
Préparatifs	14
Utilisation de la dragonne et du cache-objectif	14
Insertion de la pile au lithium	15
Utilisation de la batterie lithium-ion	16
Branchement sur une source d'alimentation	19
À propos des modes de fonctionnement	19
Utilisation du bouton MENU QUICK	20
Affichage à l'écran en modes Camera/Player (Photo/Mode Player)	21
Affichage à l'écran en modes M.Cam/M.Player (Mode M.Cam./Mode M.Play)	22
Activation/Désactivation de l'affichage à l'écran	22
Réglage initial : Réglage du menu Système	23
Réglage de l'horloge (Clock Set) (Param. Horloge)	23
Activation de la reconnaissance de la télécommande par le caméscope (Remote) (Télécommande)	24
Réglage du signal sonore (Beep Sound) (Signal Sonore)	25
Réglage du son de l'obturateur (Shutter Sound) (Son Obturateur)	26
Choix de la langue d'affichage à l'écran (Language)	27
Visualisation de la démonstration (Demonstration) (Démonstration)	28
Réglage initial : réglage du menu Affichage	29
Réglage de l'écran LCD (LCD Bright/ LCD Colour) (Luminosité LCD / Couleur LCD)	29
Affichage de la date et de l'heure (Date/Time) (Date/Heure)	30
Réglage de l'affichage TV (TV Display) (Affichage TV)	31
Enregistrement de base	32
Utilisation du viseur	32
Insertion / Ejection d'une cassette	32
Techniques d'enregistrement	33
Réalisation de votre premier enregistrement	34
Enregistrement facile pour les débutants (Mode EASY/O)	35
Visualisation et recherche d'un enregistrement (REC SEARCH) (RECHERCHE ENR.)	36
Recherche rapide d'une scène (Mise à zéro du compteur)	37
Enregistrement automatique à l'aide de la télécommande (Réglage du retardateur automatique)	38
Zoom avant et arrière	39
Utilisation du mode Télé Macro	39
Ouverture et fermeture en fondu	40
Utilisation du mode Compensation du contre-jour (BLC)	41
Utilisation de la fonction COLOR NITE (Colour Nite)	42

Inhoud

Opmerkingen en veiligheidsinstructies	5
Kennismaken met uw camcorder	7
Eigenschappen	7
Meegeleverde accessoires	8
Voorkant en linker zijkant	9
Linker zijkant en achterkant	10
Rechter zijkant, achterkant en bovenkant	11
Achterkant en onderkant	12
Afstandsbediening	13
Voorbereiding	14
De handriem en de lensdop	14
Lithiumbatterijen plaatsen	15
Gebruik van de lithium-ion batterij	16
Camcorder op een stroombron aansluiten	19
Gebruiksstanden	19
QUICK MENU (snelmenu)	20
Informatie op scherm tijdens video-opname/weergave (OSD On Screen Display)	21
Informatie op scherm tijdens foto-opname/weergave (OSD)	22
Informatie op het scherm aan/uitzetten (OSD, On Screen Display)	22
Eerste instellingen: Systeeminstellingen	23
Klok instellen (Clock Set)	23
Afstandsbedieningsfunctie aanzetten (Remote)	24
Pieptoon instellen (Beep Sound)	25
Sluitergeluid aan/uitzetten (Shutter Sound)	26
Taalkeuze menu en informatie op scherm (Language)	27
Demonstratie aan/uitzetten (Demonstration)	28
Eerste instellingen: Scherminstellingen	29
Helderheid en kleurverzadiging LCD-scherm aanpassen tijdens weergave (LCD Bright/LCD Colour)	29
Datum/tijd tonen (Date/Time)	30
Tv-scherm instellen (TV Display) (TV-weergave)	31
Eenvoudige opnamen maken	32
Opnemen met de zoekër	32
Cassette plaatsen/verwijderen	32
Verskillende opnametechnieken	33
Uw eerste opname	34
Makkelijk opnemen voor beginners (EASY/O)	35
Terugkijken en zoeken in opnamestand (REC SEARCH)	36
Snel een bepaalde scène opzoeken (Zero Memory)	37
Zelfontspanner via afstandsbediening (Self Timer)	38
In- en uitzoomen	39
Tele Macro	39
In- en uitfaden (FADE)	40
Tegenlichtcompensatie (BLC)	41
COLOR NITE	42

Sommaire

Enregistrement avancé	43
Sélection des modes Record (Enregistrement) et Audio (Audio)	43
Suppression du bruit du vent (WindCut Plus)	44
Sélection de la fonction Real Stereo (Stereo)	45
Réglage du mode Shutter Speed & Exposure (Vitesse de l'obturateur et de l'exposition)	46
Mise au point automatique/manuelle	46
Modes d'exposition automatique programmable (Program AE) (Prog. AE)	47
Réglage du mode White Balance (Bal. Blancs)	50
Activation du mode Visual Effects (Effets visuels)	51
Réglage du mode 16:9 Wide (16:9)	53
Réglage du stabilisateur d'image numérique (DIS)	54
Zoom avant et arrière à l'aide du zoom numérique (Digital Zoom) (Zoom numérique)	55
Enregistrement d'une photo	56
Recherche d'une photo	56
Lecture	57
Visualisation d'un enregistrement sur cassette au moyen de l'écran LCD	57
Fonctions disponibles en mode Player (Mode Player)	58
Zoom en cours de lecture (PB ZOOM) (ZOOM EN COURS DE LECTURE)	60
Post-sonorisation	61
Lecture post-sonorisation	62
Lecture d'une bande	63
Effet audio	65
Réglage AV In/Out (modèle VP-D963i/D964W/D965Wi uniquement)	66
Mode Appareil photo numérique	67
Utilisation de la carte mémoire (Carte mémoire utilisable) (non fourni)	67
Fonctions de la carte mémoire	67
Insertion d'une carte mémoire	67
Ejection d'une carte mémoire	67
Abréssence des dossiers et fichiers de la carte mémoire	68
Sélection du type de mémoire (modèle VP-D965W(i) uniquement)	69
Sélection de la qualité de photo	70
Sélection de la taille d'enregistrement au format Photo	71
Réglage du numéro de fichier	72
Enregistrement d'une photo (JPEG) sur la carte mémoire	73
Utilisation du flash intégré	74
Visualisation de photos (JPEG)	75
Pour visualiser une seule image	75
Pour visualiser un diaporama	75
Pour visualiser l'affichage multiple	75
Protection contre la suppression accidentelle	76
Suppression de photos et de films	77
Formatage de la carte mémoire	79
Enregistrement de films (MPEG) sur la carte mémoire	80
Lecture des films (MPEG) sur la carte mémoire (M.Play Select) (Select. lecture M.)	81
Enregistrement d'images liées depuis une cassette	82
Copie de photos d'une cassette vers la carte mémoire (Photo Copy) (Copie photo)	83
Copie des fichiers de la carte mémoire vers la mémoire interne (Copy to) (Copier vers) (modèle VP-D965W(i) uniquement)	84
Marquage des images pour l'impression (Print Mark) (Voyant D'Imp.)	85

Inhoud

Geavanceerde opnamefuncties	43
Bandsnelheid en geluidsstand instellen (Rec Mode en Audio Mode)	43
Windruis tegengaan (WindCut Plus) (Windfilter)	44
Real Stereo selecteren	45
Sluiterijd en belichting instellen (Shutter Speed & Exposure)	46
Autofocus/handmatig scherpstellen	47
Instelbare automatische belichtingsprogramma's (Program AE)	48
Witbalans instellen (White Balance)	50
Digitale effecten (Visual Effects)	51
Breedbeeld instellen (16:9 Wide)	53
Beeldstabilisator instellen (DIS Digital Image Stabiliser)	54
Digitaal in- en uitzoomen (Digital Zoom)	55
Foto's maken	56
Foto opzoeken op de band	56
Weergave	57
Ongenomen cassette afspelen op het LCD-scherm	57
Diverse functies in de Player weergavestand	58
Zoomen tijdens afspelen (PB ZOOM)	60
Audio dubben	61
Afspelen met Audio Dub toegevoegd geluidspoor	62
Cassette afspelen	63
Geluidseffect	65
AV In/uitgang instellen (alleen VP-D963i/D964W/D965Wi)	66
Fotostand	67
Geheugenkaart (niet meegeleverd)	67
Functies geheugenkaart	67
Geheugenkaart plaatsen	67
Geheugenkaart verwijderen	67
Geheugenkaart ingedeeld in mappen en bestanden	68
Geheugentype kiezen (alleen VP-D965W(i))	69
Kwaliteit/compressie foto's instellen	70
Het formaat voor Foto-opnames selecteren	71
Bestandsnummer instellen	72
Een foto (JPEG) vastleggen op de geheugenkaart	73
De ingebouwde flitslamp gebruiken	74
Digitale foto's bekijken (JPEG)	75
Foto voor foto bekijken	75
Dia-show van alle foto's	75
Multi display (miniaturweergave)	75
Bewiligen tegen onbedoeld wissen	76
Digitale foto's en videoclips verwijderen	77
Geheugenkaart formateren	79
Videoclip (MPEG) opnemen op geheugenkaart	80
Videoclip afspelen van geheugenkaart (M.Play Select) (M.Play keuze)	81
Stilstaand beeld vastleggen vanuit een video-opname op de cassette	82
Reeks stilstaande beelden van cassette naar geheugenkaart (Photo Copy) (Foto kopiëren)	83
Bestand kopiëren van geheugenkaart naar intern geheugen (Copy to) (alleen VP-D965W(i))	84
Foto's markeren om af te drukken (Print Mark) (Adrukteken)	85

Sommaire

Suppression du symbole Impression.....	85
PictBridge™	86
Impression de vos images avec PictBridge™.....	86
Connexion à une imprimante.....	86
Sélection d'images.....	87
Paramétrage du nombre d'impressions.....	87
Réglage de l'option d'impression date/heure.....	87
Impression d'images.....	87
Annulation de l'impression.....	87
Transfert de données IEEE 1394	88
Transfert de données DV standard conformes à la norme IEEE 1394 (i.LINK) (modèle VP-D963i/D964Wi/D965Wi uniquement).....	88
Raccordement à un appareil DV (enregistreur DVD, caméscope, etc.).....	88
Raccordement à un ordinateur.....	88
Configuration système.....	88
Enregistrement à l'aide d'un câble de connexion DV.....	89
Interface USB	90
Utilisation de l'interface USB.....	90
Transfert d'une image numérique via une connexion USB.....	90
Débit de la connexion USB en fonction du système.....	90
Configuration système.....	90
Sélection du périphérique USB (USB Connect).....	91
Installation du programme DV Media PRO.....	92
Raccordement à un ordinateur.....	93
Débranchement du câble USB.....	93
Utilisation de la fonction Web cam.....	94
Utilisation de la fonction USB Streaming (Flux USB).....	95
Utilisation de la fonction Removable Disk (Disque amovible).....	95
Entretien	96
A la fin d'un enregistrement.....	96
Cassettes prises en charge.....	96
Nettoyage et entretien du caméscope.....	97
Utilisation de votre caméscope à l'étranger.....	98
Dépannage	99
Dépannage.....	99
Auto-diagnostic.....	99
Affichage de l'auto-diagnostic en modes M.Cam/M.Player (M.Cam/M.Player).....	100
Éléments des menus de réglage.....	102
Caractéristiques techniques	104
Index	105
Pour la France uniquement	106

Inhoud

Afdrukteken verwijderen.....	85
PictBridge™	86
Foto's afdrukken met PictBridge™.....	86
Camcorder aansluiten op een printer.....	86
Foto's kiezen.....	87
Aantal afdrukken instellen.....	87
Datum/tijd mee afdrukken.....	87
Foto's afdrukken.....	87
Afdrukken annuleren.....	87
IEEE 1394 gegevensuitwisseling	88
Uitwisselen gegevens via standaard IEEE1394 (i.LINK) dv-aansluiting (alleen VP-D963i/D964Wi/D965Wi).....	88
Camcorder aansluiten op een ander dv-apparaat (dvd-recorder, camcorder, etc.).....	88
Camcorder aansluiten op een pc.....	88
Systeemeisen voor de aan te sluiten computer.....	88
Opnemen van via dv kabel aangesloten apparaat.....	89
USB Interface	90
USB.....	90
Digitale foto's overbrengen via de USB aansluiting.....	90
USB snelheid afhankelijk van de computer.....	90
Systeemeisen voor de aan te sluiten computer.....	90
USB-apparaat selecteren (USB Connect) (USB-verbind.).....	91
Programma DV Media PRO installeren.....	92
Camcorder aansluiten op pc.....	93
USB kabel verwijderen.....	93
Gebruik als pc-camera.....	94
Gebruik van de USB streaming function.....	95
De functie verwisselbare schijf.....	95
Onderhoud	96
Na een opname.....	96
Geschiede cassettes.....	96
Camcorder reinigen en onderhouden.....	97
Gebruik in het buitenland.....	98
Problemen oplossen	99
Problemen oplossen.....	99
Zelfdiagnose - meldingen op scherm.....	99
Zelfdiagnose in standen M.Cam (M.Cam stand) / M.Player (M.Play stand) (OSD).....	100
Instellen via menu.....	102
Specificaties	104
Index	105

FRANÇAIS Avertissements et consignes de sécurité

Remarques concernant la rotation de l'écran LCD

Manipulez l'écran doucement lorsque vous le faites tourner (cf. Illustration). Une rotation impetive peut endommager l'intérieur de la charnière qui relie l'écran LCD au corps de l'appareil.

- Déployez l'écran LCD de 90 degrés par rapport au caméscope.
- Faites-le pivoter de manière à obtenir le meilleur angle possible pour l'enregistrement ou la lecture.
 - Si vous faites pivoter l'écran LCD de 180 degrés de manière à ce qu'il soit dirigé vers l'avant, vous pouvez le rabattre. L'écran reste alors dirigé vers l'extérieur.
 - Cette caractéristique facilite vos opérations de lecture.

[Remarque]

Reportez-vous à la page 29 pour le réglage de la luminosité et de la couleur de l'écran LCD.

Remarques concernant l'écran LCD, le viseur et l'objectif

- La lumière directe du soleil est susceptible d'endommager l'écran LCD, l'intérieur du viseur ou l'objectif.
Ne prenez des images du soleil que lorsque la luminosité est faible, à la tombée de la nuit par exemple.
- L'écran LCD est un composant de haute précision.
Il se peut toutefois que de petits points (rouges, bleus ou verts) apparaissent sur celui-ci. Ce phénomène est normal et n'affecte aucunement l'image enregistrée.
- Ne saisissez jamais le caméscope par le viseur, l'écran LCD ou la batterie.
- En manipulant le viseur trop brutalement, vous risquez de l'endommager.

Remarques concernant le nettoyage des têtes vidéo

- Afin de garantir un enregistrement normal et des images nettes, nettoyez régulièrement les têtes vidéo.
Si une image de forme carrée perturbe la lecture ou si un écran bleu s'affiche, les têtes vidéo sont probablement sales.
Dans ce cas, nettoyez les têtes vidéo avec une cassette de nettoyage à sec.
- N'utilisez pas de cassette de nettoyage utilisant un liquide. Cela risquerait d'abîmer les têtes vidéo.

Opmerkingen en veiligheidsinstructies

NEDERLANDS

Opmerkingen over draaien van het lcd-scherm

Wees voorzichtig wanneer u aan het lcd-scherm draait (zie afbeelding). Wanneer u het scherm te ver draait, kunt u het scharnier waarmee het scherm aan de camcorder is bevestigd, inwendig beschadigen.

- Open het lcd-scherm 90 graden ten opzichte van de camcorder.
- Draai het scherm naar de beste weergavehoek.
 - Als u het lcd-scherm 180 graden naar de lenskant draait, kunt u het scherm sluiten met de weergavekant buiten.
 - Dit is handig tijdens het afspeelen.

[NB]

Zie blz. 29 voor instellen van helderheid en kleur van het lcd-scherm.

Lcd-scherm, zoeker en lens

- Direct zonlicht kan het lcd-scherm, de binnenkant van de zoeker en de lens beschadigen. Maak alleen foto's waar de zon op staat wanneer deze minder fel is, bijvoorbeeld bij zonsopgang.
- Het lcd-scherm is met de grootste precisie vervaardigd. Bij de huidige stand van de techniek is het desondanks mogelijk dat op het scherm kleine stipjes verschijnen (rood, blauw of groen). Dit is normaal en heeft geen enkele invloed op de opnamen die u maakt.
- Houd de camcorder niet vast bij de zoeker, het lcd-scherm of de batterij.
- Als u veel kracht op de zoeker uitoefent, kan hij beschadigd raken.

Schoonmaken videokoppen

- Voor probleemloos opnemen van heldere beelden moet u de videokoppen regelmatig reinigen.
Als de weergavekwaliteit achteruitloopt vanwege blokvormige beeldruis/vervorming of als er een blauw scherm verschijnt, kunnen de videokoppen vuil zijn.
Maak in dat geval de videokoppen schoon met een schoonmaakcassette (droog systeem).
- Gebruik geen schoonmaakcassette van het natte type.
Daardoor kunnen de videokoppen beschadigd raken.

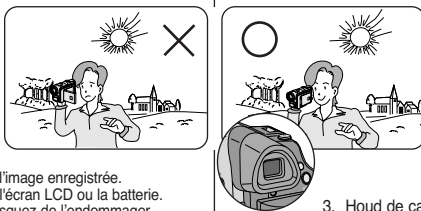
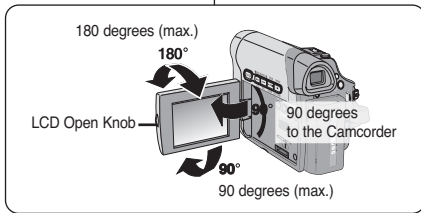

FRANÇAIS Avertissements et consignes de sécurité

Remarques sur le caméscope

- N'exposez pas votre caméscope à des températures trop élevées (plus de 60°C). Par exemple, en plein soleil ou dans une voiture garée au soleil.
- Évitez de mouiller le caméscope. Gardez le caméscope à l'abri de la pluie, de l'eau de mer ou de toute autre source d'humidité. Le contact avec l'eau peut endommager votre caméscope. Un dysfonctionnement causé par un contact avec du liquide n'est pas toujours réparable.
- Une brusque hausse de la température de l'air peut entraîner la formation de condensation à l'intérieur du caméscope.
 - Lorsque vous déplacez le caméscope d'un endroit froid vers un endroit chaud (ex. : d'un environnement extérieur vers un environnement intérieur en hiver).
 - Lorsque vous déplacez le caméscope d'un endroit frais vers un endroit chaud (ex. : d'un environnement extérieur vers un environnement intérieur en été).
- Si la fonction (DEV) (PROTECTION CONDENSATION) est activée, laissez le caméscope au repos pendant au moins deux heures dans un endroit sec et tempéré en ayant pris soin d'ouvrir le compartiment à cassette et d'ôter la batterie.

Remarques concernant les droits d'auteur

Les programmes de télévision, les cassettes de films vidéo, les DVD, les films et tout autre support enregistré de ce type peuvent être protégés par des droits d'auteurs. Les copier sans autorisation peut aller à l'encontre des lois en vigueur dans votre pays. Toutes les appellations commerciales et marques déposées citées dans ce manuel ou dans toute documentation fournie avec votre appareil Samsung appartiennent à leurs propriétaires respectifs.

Réparations et pièces de rechange

- N'essayez pas de réparer vous-même ce caméscope.
- En ouvrant ou en retirant les capots, vous risquez entre autre de vous électrocuter.
- Confiez toute réparation à un technicien qualifié.
- Lorsque des pièces doivent être remplacées, assurez-vous que le réparateur utilise des pièces de rechange spécifiées par le fabricant et possédant les mêmes caractéristiques que celles d'origine.
- L'utilisation de toute pièce de rechange non agréée pourrait notamment occasionner un incendie ou une électrocution.

Comment éliminer ce produit
(déchets d'équipements électriques et électroniques)

(Applicable dans les pays de l'Union Européen et aux autres pays européens disposant de systèmes de collecte sélective)

Ce symbole sur le produit ou sa documentation indique qu'il ne doit pas être éliminé en fin de vie avec les autres déchets ménagers. L'élimination incontrôlée des déchets pouvant porter préjudice à l'environnement ou à la santé humaine, veuillez le séparer des autres types de déchets et le recycler de façon responsable. Vous favoriserez ainsi la réutilisation durable des ressources matérielles. Les particuliers sont invités à contacter le distributeur leur ayant vendu le produit ou à se renseigner auprès de leur mairie pour savoir où et comment ils peuvent se débarrasser de ce produit afin qu'il soit recyclé en respectant l'environnement. Les entreprises sont invitées à contacter leurs fournisseurs et à consulter les conditions de leur contrat de vente. Ce produit ne doit pas être éliminé avec les autres déchets commerciaux.

Opmerkingen en veiligheidsinstructies

NEDERLANDS

De camcorder

- Bescherm de camcorder tegen te hoge temperaturen (meer dan 60 °C). Leg hem bijvoorbeeld niet in direct zonlicht of in een in de zon geparkeerde auto.
- Bescherm de camcorder tegen vocht. Stel de camera niet bloot aan regen, (zee)water of andere vochtige omstandigheden. Als de camcorder met vocht in aanraking komt, kan hij beschadigd raken. Storingen ten gevolge van blootstelling aan vocht zijn niet altijd te repareren.
- Wanneer de omgevingstemperatuur plotseling oploopt, kan er in de camcorder condensvorming optreden:
 - als u in de winter de camcorder van buiten mee naar binnen neemt
 - als u in de zomer de camcorder van binnen mee naar buiten neemt
- Als de  condenswaarschuwing verschijnt, opent u het cassettecompartiment, verwijdt u de batterij en legt u de camcorder minimaal twee uur in een droge, warme ruimte.

Copyright (auteursrechten)

Televisieprogramma's, videocassettes, dvd-films, bioscoopfilms en soortgelijk materiaal kan auteursrechtelijk beschermd zijn. Het kan wettelijk verboden zijn, dit zonder toestemming te kopiëren. Alle handelsmerken en geregistreerde handelsmerken die worden genoemd in deze gebruiksaanwijzing of in andere bij dit Samsung product geleverde documentatie zijn eigendom van de betreffende eigenaars.

Reparatie en vervangende onderdelen

- Probeer de camera niet zelf te repareren.
- Open nooit de behuizing of afdekklepjes om uzelf niet bloot te stellen aan gevaarlijk hoge spanningen en andere gevaren.
- Laat reparatie altijd over aan deskundig onderhoudspersoneel.
- Wanneer er onderdelen moeten worden vervangen, moet u erop letten dat de onderhoudstechnicus onderdelen plaatst die voldoen aan de specificaties van de fabrikant en dezelfde eigenschappen hebben als de oorspronkelijke onderdelen.
- Gebruik van niet goedgekeurde onderdelen kan leiden tot brand, elektrische schokken en andere gevaren.

Correcte verwijdering van dit product
(elektrische & elektronische afvalapparatuur)

Dit merkteken op het product of het bijbehorende informatiemateriaal duidt erop dat het niet met ander huishoudelijk afval verwijderd moet worden aan het einde van zijn gebruiksduur. Om mogelijke schade aan het milieu of de menselijke gezondheid door ongecontroleerde afvalverwijdering te voorkomen, moet u dit product van andere soorten afval scheiden en op een verantwoorde manier recycleren, zodat het duurzame hergebruik van materiaalbronnen wordt bevordert. Particuliere gebruikers moeten contact opnemen met de winkel waar ze dit product hebben gekocht of met de gemeente waar ze wonen om te vernemen waar en hoe ze dit product milieuvriendelijk kunnen laten recycleren. Zakelijke gebruikers moeten contact opnemen met hun leverancier en de algemene voorwaarden van de koopovereenkomsten nalezen. Dit product mag niet worden gemengd met ander bedrijfsafval voor verwijdering.



Familiarisez-vous avec votre caméscope

Caractéristiques

- **Fonction de transfert de données numériques avec IEEE 1394**
Le port de transfert de données haute vitesse IEEE 1394 de type i.LINK™ (i.LINK est un protocole de transfert de données série et un système d'interconnexion) vous permet de transférer des films et des photos vers un ordinateur, où vous pourrez les modifier à loisir.
- **Interface USB pour le transfert d'images numériques**
Vous pouvez transférer des images vers un ordinateur en utilisant l'interface USB sans avoir besoin de carte supplémentaire.
- **Mémoire de transfert de charge CCD mégapixel**
Une mémoire de transfert de charge CCD de 1 mégapixel est intégrée à votre caméscope. Des images figées haute résolution peuvent être enregistrées sur la carte mémoire.
- **Flash intégré**
Vous pouvez donner un aspect naturel à vos photos en optant pour un éclairage adapté grâce au flash intégré.
- **Zoom numérique 1200x**
Permet de grossir une image jusqu'à 1200 fois sa taille d'origine.
- **Amélioration Audio**
Permet d'obtenir un son plus puissant à l'aide des fonctions Real Stereo (Stéréo réelle) et Audio Effect (Effet audio).
- **Ecran LCD-TFT couleur**
Un écran LCD-TFT couleur de haute résolution vous donne des images propres et nettes et vous permet de visionner vos enregistrements immédiatement.
L'écran LCD-TFT couleur haute résolution de 230 000 pixels prend en charge le format 16:9 (modèles VP-D964W(i)/D965W(i)).
- **Stabilisateur d'image numérique (DIS)**
Le DIS atténue les tremblements, réduisant ainsi le nombre d'images instables, notamment dans le cas des gros plans.
- **Différents effets visuels**
Intégrés à vos images, les effets visuels permettent de leur donner une touche d'originalité.
- **Compensation du contre-jour (BLC)**
La fonction BLC (Compensation du contre-jour) atténue un arrière-plan trop clair derrière le sujet que vous enregistrez.
- **Exposition automatique programmable**
La fonction Program AE (Exposition automatique programmable) vous permet d'adapter la vitesse et l'ouverture de l'obturateur au type de scène ou d'action à filmer.
- **Zoom grande puissance**
Le zoom grande puissance permet de grossir jusqu'à 26 fois le sujet.
- **Fonction Appareil photo numérique**
 - Vous pouvez facilement enregistrer et lire des photos au format standard à l'aide de la carte mémoire.
 - Vous pouvez transférer des photos standard de la carte mémoire vers votre ordinateur à l'aide de l'interface USB.
- **Enregistrement de films**
L'enregistrement d'un film permet de stocker un enregistrement vidéo sur la carte mémoire.
- **Fente multi-cartes mémoire (modèles VP-D964W(i)/D965W(i)).**
La fente multi-cartes mémoire peut accepter des cartes Memory Stick (Duo), Memory Stick PRO, MMC et SD.
- **Mémoire interne (modèles VP-D965W(i)).**
Vous pouvez utiliser les fonctions d'appareil photo numérique sans carte mémoire externe grâce à la mémoire interne de votre caméscope (VP-D965W(i): 64MB Mo)

Kennismaken met uw camcorder

Eigenschappen

- **Digitale gegevensuitwisseling via IEEE1394**
Met IEEE 1394 (i.LINK™: i.LINK is een protocol voor seriële overdracht van dv-gegevens (digitale video)) en aansturen van dv-apparatuur via een snelle gegevensdoorvoerpoort, waardoor bewegende beelden en foto's overgebracht kunnen worden naar een pc. Op de pc kunt u deze beelden bewerken.
- **USB interface voor digitale beeldoverdracht**
U kunt via de usb-aansluiting foto's naar een pc overbrengen zonder dat daarvoor een uitbreidingskaart nodig is.
- **Megapixel CCD**
Uw camcorder bevat een 1,0 megapixel CCD. Foto's met een hoge resolutie kunnen worden opgeslagen op een geheugenkaart.
- **Ingebouwde flitser**
Met de ingebouwde flitser kunt u natuurlijk ogende foto's maken met de juiste belichting.
- **1200x digitale zoom**
Met de digitale zoomfunctie kunt u uw onderwerp tot 1200x vergroten.
- **Verbeterd geluid**
Een krachtiger geluid dankzij Real Stereo en Audio Effect.
- **TFT LCD kleurenscherm**
Hoge resolutie kleurenscherm voor heldere, scherpe beelden en direct afspelen van het opgenomen beeldmateriaal.
Het TFT kleurenscherm van 230.000 pixels ondersteunt 16:9 breedbeeld (alleen VP-D964W(i)/D965W(i)).
- **Digitale beeldstabilisator (DIS)**
DIS compenseert beeldtrillingen die bijvoorbeeld het gevolg zijn van de natuurlijke trilling van de hand, met name bij ver zoomen.
- **Effect toepassen (Visual Effects)**
Met de digitale effecten voegt u speciale effecten toe aan uw opnamen.
- **Tegenlichtcompensatie (BLC)**
Met de BLC functie maakt u uw onderwerp lichter wanneer dit te donker is doordat de belichting op een heldere achtergrond reageert.
- **Automatische belichtingsprogramma's (Program AE)**
De belichtingsprogramma's passen de sluitertijd en de lensopening (diafragma) aan de op te nemen scène aan.
- **High Power Zoom Lens**
Met de Power Zoom lens kunt u het onderwerp vergroten tot 26x.
- **Digitale fotocamera functie**
 - U kunt een geheugenkaart plaatsen om digitale foto's op te nemen en weer te geven.
 - U kunt deze foto's via de usb-aansluiting van de geheugenkaart naar een pc overbrengen.
- **Videoclip opnemen**
Videoclips opnemen op een geheugenkaart.
- **Aansluiting geheugenkaart (alleen VP-D964W(i)/D965W(i))**
Deze aansluiting is geschikt voor geheugenkaarten van het type Memory Stick (Duo), Memory Stick PRO, MMC en SD.
- **Intern geheugen (alleen VP-D965W(i))**
U kunt digitale foto's ook vastleggen in het interne geheugen, dus zonder gebruik te maken van een geheugenkaart. (VP-D965W(i): 64MB)

Familiarisez-vous avec votre caméscope

Accessoires livrés avec le caméscope

Vérifiez que les accessoires suivants ont bien été fournis avec votre caméscope numérique.

Accessoires principaux

1. Batterie lithium-ion (SB-LSM80)
2. Adaptateur CA (TYPE AA-E8)
3. Cordon secteur
4. Câble multiple
5. Manuel d'utilisation
6. Pile au lithium pour la télécommande ou l'horloge. (de type : CR2025)
7. Télécommande
8. Câble USB
9. CD d'installation des logiciels
10. Cache-objectif
11. Cordon du cache-objectif

1. Lithium Ion Battery Pack (SB-LSM80)



2. AC Power Adapter (AA-E8 TYPE)



3. AC Cord



4. Multi Cable



5. Instruction Book



6. Lithium Battery (CR2025)



7. Remote Control



8. USB Cable



9. Software CD



10. Lens Cover



11. Lens Cover Strap



Kennismaken met uw camcorder

Meegeleverde accessoires

Controleer of de onderstaande standaardaccessoires met uw camera zijn meegeleverd:

Standaardaccessoires

1. Lithium-ion batterij (SB-LSM80)
2. Netvoeding (type AA-E8)
3. Netsnoer
4. Multi-kabel
5. Gebruiksaanwijzing
6. Lithiumbatterij voor afstandsbediening of klok (CR2025)
7. Afstandsbediening
8. USB-kabel
9. Software-cd
10. Lensop
11. Lensopkoord

Vue avant gauche

Voorkant en linker zijkant

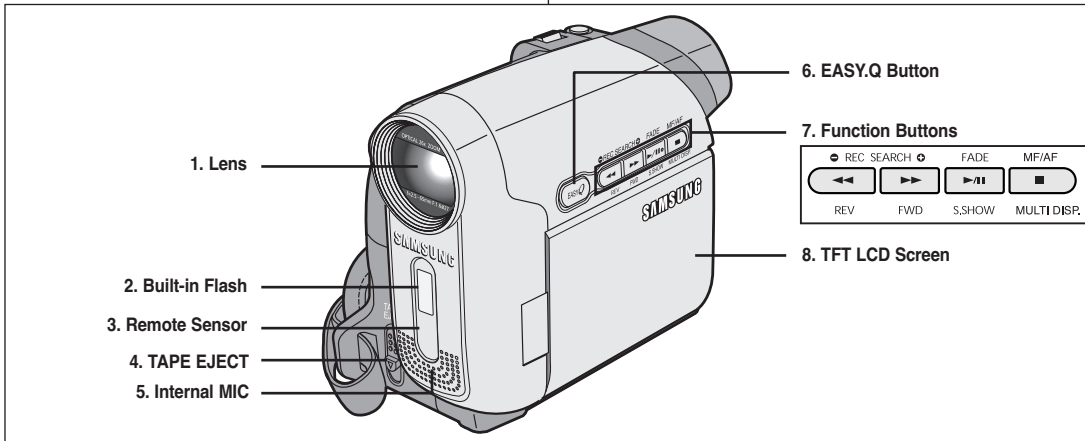

1. Objectif
2. Flash intégré
3. Capteur de la télécommande
4. TAPE EJECT
5. Microphone interne
6. Bouton EASY.Q ➔ page 35
7. Touches de fonction

Touch	<Player> (Mode Player)	<Camera> (Mode Cam)	<M.Player> (Mode M.Play)
◀	REW	REC SEARCH -	REV
▶	FF	REC SEARCH +	FWD
▶	PLAY/STILL	FADE	S.SHOW (DIAPORAMA)
■	STOP (ARRET)	MF/AF	MULTI DISP. (AFFICHAGE MULTIPLE)

8. Ecran LCD-TFT

1. Lens
2. Ingebouwde flitser
3. Afstandsbediening
4. Cassette uitwerpen
5. Ingebouwde microfoon
6. EASY.Q toets ➔ bladzijde 35
7. Functietoetsen

Toets	<Player>	<Camera>	<M.Player> (M.Play stand)
◀	REW (Terugspoelen)	REC SEARCH - (Zoeken in opname -)	REV (Terugspoelen)
▶	FF (Vooruitspoelen)	REC SEARCH + (Zoeken in opname +)	FWD (Vooruitspoelen)
▶	PLAY/STILL (Afspelen/pauze)	FADE	S.SHOW (diashow)
■	STOP	MF/AF	MULTI DISP. (MULTI DISPLAY)

8. TFT LCD beeldscherm

Vue du côté gauche

Linker zijkant en achterkant

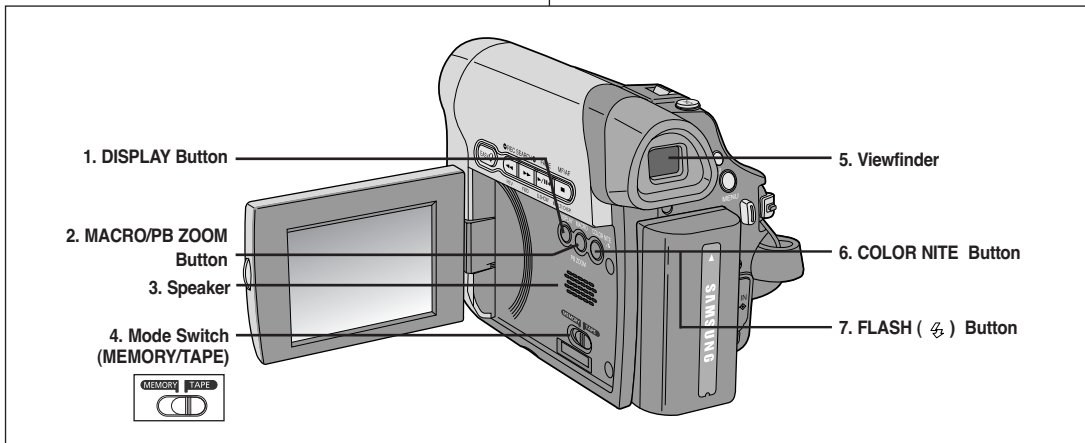

1. Bouton DISPLAY ➔page 21
2. Bouton MACRO/PB ZOOM ➔page 39 / ➔page 60
3. Haut-parleur
4. Interrupteur de mode (MEMORY/TAPE)
5. Viseur
6. Bouton COLOR NITE ➔page 42
7. Bouton FLASH (☼) ➔page 74

1. DISPLAY toets ➔bladzijde 21
2. MACRO/PB ZOOM toets ➔bladzijde 39 / ➔bladzijde 60
3. Luidspreker
4. Mode schakelaar (MEMORY/TAPE)
5. Zoeker
6. COLOR NITE toets ➔bladzijde 42
7. FLITSER (☼) toets ➔bladzijde 74

Familiarisez-vous avec votre caméscope

Kennismaken met uw camcorder

Vue de droite et du dessus

Rechter zijkant, achterkant en bovenkant

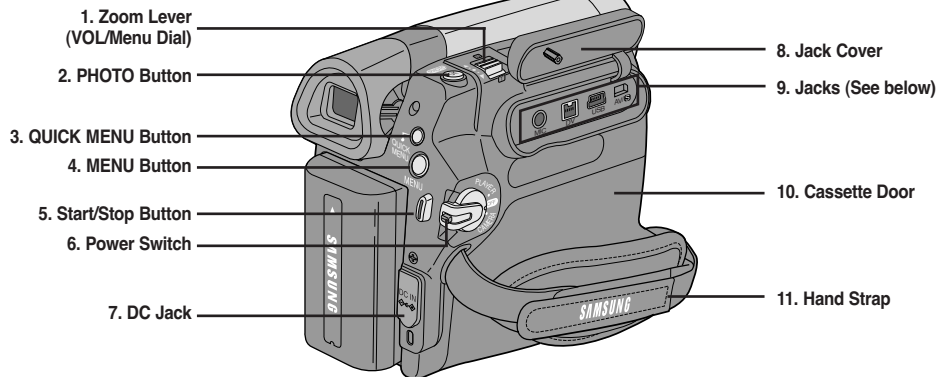

1. Bouton de Zoom (VOL/molette de menu)
2. Bouton PHOTO → page 56
3. Bouton QUICK MENU
4. Bouton MENU
5. Bouton Marche/Arrêt
6. Interrupteur Power (CAMERA ou PLAYER)
7. Prise CC
8. Cache-prises
9. Prises
10. Tiroir à cassette
11. Dragonne

Prises

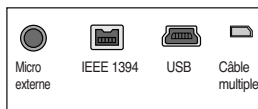

1. Zoom hendel (VOL/Menuwiel)
2. PHOTO toets → bladzijde 56
3. QUICK MENU toets
4. MENU toets
5. Start/stop toets
6. Aan/uit schakelaar (CAMERA / PLAYER)
7. DC gelijkstroom-aansluiting
8. Afdekklep aansluitingen
9. Aansluitingen
10. Cassetteklep
11. Handriem

Aansluitingen

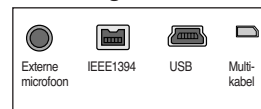

Familiarisez-vous avec votre caméscope

Vue arrière et vue de dessous

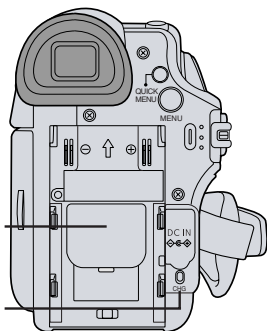



1. Lithium Battery Cover

2. Charging Indicator

1. Couvercle de la batterie au lithium
2. Témoin de charge de la batterie
3. Fente pour carte mémoire
4. Pas de vis pour trépied
5. Déblocage de la batterie

Fente pour carte mémoire

VP-D963(i)	VP-D964W(i)/D965W(i)
 <p>SD/MMC</p>	 <p>Memory Stick Memory Stick PRO</p>  <p>SD/MMC</p>

Kennismaken met uw camcorder

Achterkant en onderkant

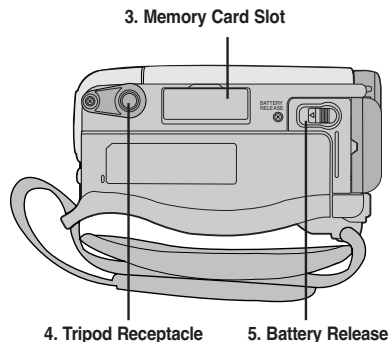



3. Memory Card Slot

4. Tripod Receptacle

5. Battery Release

1. Klepje lithiumbatterij
2. Oplaadindicator
3. Aansluiting geheugenkaart
4. Bevestiging statief
5. Batterij ontgrendelen

Geschikte geheugenkaarten

VP-D963(i)	VP-D964W(i)/D965W(i)
 <p>SD/MMC</p>	 <p>Memory Stick Memory Stick PRO</p>  <p>SD/MMC</p>

Télécommande

Afstandsbediening

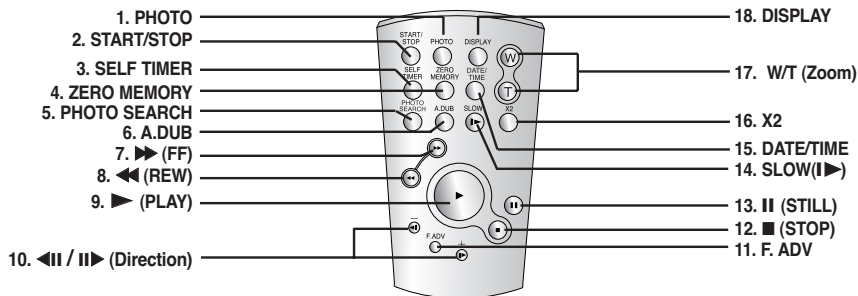

1. Bouton PHOTO ➔page 56
2. Bouton START/STOP ➔page 38
3. Bouton SELF TIMER ➔page 37
4. Bouton ZERO MEMORY ➔page 37
5. Bouton PHOTO SEARCH ➔page 61
6. Bouton A.DUB ➔page 61
7. Bouton ►► (FF)
8. Bouton ◀◀ (REW)
9. Bouton ► (PLAY) (LECTURE)

10. Bouton ◀◀ / ►► (Direction) ➔page 58
11. Bouton F. ADV ➔page 59
12. Bouton ■ (STOP)
13. Bouton II (STILL)
14. Bouton SLOW (I►)
15. Bouton DATE/TIME
16. Bouton X2 ➔page 59
17. Bouton W/T (Zoom)
18. Bouton DISPLAY

1. PHOTO toets ➔bladzijde 56
2. Start/stop toets
3. SELF TIMER zelfontspanner toets ➔bladzijde 38
4. ZERO MEMORY toets ➔bladzijde 37
5. PHOTO SEARCH foto opzoeken
6. A.DUB toets ➔bladzijde 61
7. ►► (vooruitspoelen)
8. ◀◀ (terugspoelen)
9. ► (afspelen)
10. ◀◀ / ►► (richting) ➔bladzijde 58
11. F. ADV toets ➔bladzijde 59
12. ■ (stop)
13. II (stilstand beeld)
14. Vertraagde weergave (I►)
15. Datum/tijd
16. X2 toets ➔bladzijde 59
17. W/T (zoom)
18. DISPLAY

Préparatifs

Utilisation de la dragonne et du cache-objectif

Il est primordial que la dragonne soit correctement réglée avant de commencer tout enregistrement.

Grâce à cette dragonne, vous pouvez :

- tenir le caméscope en adoptant une position stable et confortable.
- appuyer sur les boutons [Zoom] et [Start/Stop] (Marche/Arrêt) sans qu'il soit nécessaire de déplacer votre main.

Dragonne

Réglage de la dragonne

1. Introduisez la dragonne dans la boucle qui se trouve à l'avant du caméscope puis tirez-la par l'extrémité.
2. Passez votre main dans la dragonne puis ajustez la longueur de cette dernière à votre convenance.
3. Fermez la dragonne.

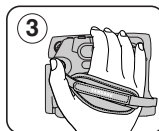
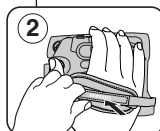
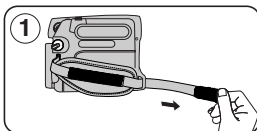

Cache-objectif

Fixation du cache-objectif

1. Accrochez le cache-objectif au cordon indiqué sur l'illustration.
2. Attachez le cordon du cache-objectif à la dragonne puis ajustez-le en suivant les recommandations que pour la dragonne.
3. Fermez la dragonne.

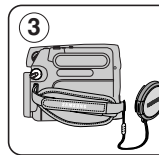
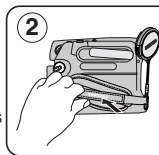
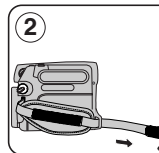
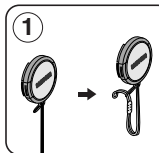

Installation du cache-objectif après utilisation

Appuyez sur les boutons situés des deux côtés du cache-objectif, puis insérez celui-ci sur l'objectif du caméscope.

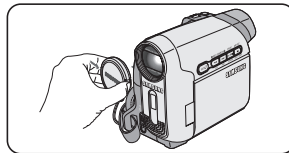

Voorbereiding

De handriem en de lensdop

Een goede afstelling van de handriem is erg belangrijk om de beste opnamen te kunnen maken.

De handriem zorgt ervoor dat u:

- De camcorder op een stabiele, comfortabele manier kunt vasthouden.
- De zoomhendel en de opnameknop kunt bedienen zonder de stand van uw hand te veranderen.

Handriem

Handriem afstellen

1. Haal de riem door het oog aan de voorkant van de camcorder.

2. Doe uw hand onder de handriem en stel de riem af.
3. Sluit de handriem.

Lensdop

Lensdop bevestigen

1. Bevestig de lensdop aan het koord, zoals afgebeeld.
2. Bevestig de andere kant van het koord aan de riem en stel de riem af, zoals aangegeven in de stappen voor de handriem.
3. Sluit de handriem.

Lensdop plaatsen na gebruik

Terwijl u de knoppen aan weerskanten van de lensdop ingedrukt houdt, zet u de lensdop in de lens.

Préparatifs

Insertion de la pile au lithium

Insertion de la pile au lithium de l'horloge interne

1. Retirez la batterie du compartiment situé à l'arrière du caméscope.
2. Otez le couvercle de la pile au lithium situé à l'arrière du caméscope.
3. Placez la pile au lithium dans son compartiment, pôle positif (+) orienté vers le haut. Faites attention à ne pas inverser les polarités.
4. Refermez le compartiment de la pile au lithium.

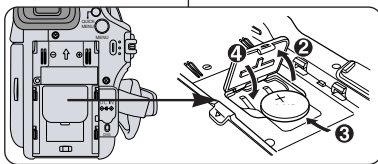

Insertion de la pile au lithium de la télécommande

1. Tirez le compartiment de la pile au lithium dans la direction indiquée par la flèche.
2. Placez la pile au lithium dans son compartiment, pôle positif (+) orienté vers le haut.
3. Réinsérez le compartiment de la pile au lithium.

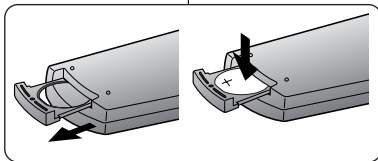

Précautions d'utilisation de la pile au lithium

1. La pile au lithium assure le fonctionnement de l'horloge et permet la conservation en mémoire des réglages même lorsque la batterie ou l'adaptateur CA est retiré.
2. Dans des conditions d'utilisation normales, la durée de vie de la pile au lithium est d'environ six mois à compter de son insertion.
3. Lorsque la pile au lithium devient faible ou est complètement déchargée, le témoin d'horodatage affiche <00:00 1.JAN.2006> quand vous réglez la fonction <Date/Time> (Date/Heure) sur <On> (Marche). Dans ce cas, remplacez la pile au lithium par une pile neuve (type CR2025).
4. Il existe un risque d'explosion si la pile est remplacée de façon incorrecte. Assurez-vous de remplacer la pile usagée par une pile neuve identique ou du même type.

Avertissement : conservez la pile au lithium hors de portée des enfants. En cas d'ingestion de la pile, consultez un médecin immédiatement.

Voorbereiding

Lithiumbatterijen plaatsen

Lithiumbatterij voor interne klok plaatsen

1. Verwijder de batterij van de achterkant van de camcorder.
2. Open het klepje van de lithiumbatterij aan de achterkant van de camcorder.
3. Zet de lithiumbatterij in de houder, met de positieve (+) pool boven. Let op dat u de batterij niet ondersteboven plaatst.
4. Sluit het klepje van de lithiumbatterij.

Lithiumbatterij in afstandsbediening plaatsen

1. Trek de houder met de lithiumbatterij naar buiten in de richting van de pijl bijvoorbeeld met behulp van een pincet.
2. Zet de lithiumbatterij in de houder, met de positieve (+) pool boven.
3. Zet de houder van de lithiumbatterij terug.

Voorzorgen voor de lithiumbatterij

1. De lithiumbatterij zorgt ervoor dat de klok blijft doorlopen en eventuele voorkeurstellingen bewaard blijven wanneer er geen batterij of adapter op de camcorder is aangesloten.
2. De lithiumbatterij van de camcorder gaat bij normaal gebruik ongeveer een half jaar mee, gerekend vanaf het moment dat de batterij geplaatst is.
3. Als de lithiumbatterij bijna leeg is, geeft de datum/tijd indicator <00:00 1.JAN.2006> aan wanneer u <Date/Time> (Datum/Tijd) op <On> (Aan) zet. Vervang in dat geval de lithiumbatterij door een nieuwe (type CR2025).
4. Als een verkeerde batterij wordt geplaatst, kan deze ontploffen. Vervang de batterij uitsluitend door hetzelfde type (of gelijkwaardig)!

Waarschuwing: Houd lithiumbatterijen buiten bereik van kinderen. Als een batterij wordt ingeslikt, moet u onmiddellijk een arts raadplegen.

Préparatifs

Utilisation de la batterie lithium-ion

- ✦ N'utilisez que le modèle de batterie SB-LSM80 ou SB-LSM160.
- ✦ Il se peut que la batterie soit légèrement chargée au moment de l'achat.

Chargement de la batterie lithium-ion

- Placez l'interrupteur [Power] sur [Off].
- Insérez la batterie dans le caméscope.
- Raccordez l'adaptateur CA au cordon CA puis branchez ce dernier sur une prise murale.
- Branchez le cordon CC sur la prise CC (DC) du caméscope. Le témoin de charge se met à clignoter, indiquant ainsi que la batterie est en cours de charge.
- Appuyez sur la touche DISPLAY en cours de chargement. Le niveau de charge s'affiche sur l'écran LCD pendant 7 secondes.
 - Le niveau de charge de la batterie est donné à l'utilisateur à titre indicatif. Ce niveau est approximatif. Il peut varier en fonction de la capacité de la batterie et de la température.
- Une fois que la batterie est entièrement chargée, débranchez celle-ci ainsi que l'adaptateur CA du caméscope. La batterie se décharge même lorsque le sélecteur de mise sous tension est sur Off.

Fréquence de clignotement	Taux de charge
Une fois par seconde	Inférieure à 50 %
Deux fois par seconde	50% ~ 75%
Trois fois par seconde	75% ~ 90%
Le clignotement cesse et le témoin reste allumé	90% ~ 100%
Le témoin clignote lentement	Erreur – Remplacez la batterie et le cordon CC

Durée de charge et d'enregistrement selon le modèle de l'appareil et le type de batterie.

- ✦ Si vous rabattez l'écran LCD, celui-ci s'éteint et le viseur est automatiquement actif.
- ✦ Les durées d'enregistrement en continu présentées dans le tableau de droite sont approximatives. La durée d'enregistrement réelle varie selon l'utilisation.
- ✦ Les durées d'enregistrement en continu données dans le manuel d'utilisation ont été établies à partir d'une batterie complètement chargée fonctionnant à 25°C.
- ✦ Si la batterie est laissée dans son logement, elle continue de se décharger, même lorsque l'interrupteur Power est sur Off.

Batterie	Durée de charge	Durée d'enregistrement	
		Ecran LCD allumé	Viseur activé
SB-LSM80	Environ 1h20	Environ 1h20	Environ 1h30
SB-LSM160 (opzionale)	Environ 3h	Environ 2h40	Environ 3h

Voorbereiding

Gebruik van de lithium-ion batterij

- ✦ Gebruik uitsluitend batterijen van het type SB-LSM80 of SB-LSM160.
- ✦ Het is mogelijk dat de batterij bij aankoop niet geheel ontladen is.

Lithium-ion batterij opladen

- Zet de [aan/uit] schakelaar op [Off].
- Zet de batterij op de camcorder.
- Sluit het netsnoer aan op de netvoeding en doe de stekker van het netsnoer in een stopcontact.
- Sluit de DC gelijkstroomkabel aan op de DC ingang van de camera. De oplaadindicator gaat knipperen om aan te geven dat de batterij wordt opgeladen.
- Houd de DISPLAY toets tijdens het opladen ingedrukt om de oplaadstatus op het lcd-scherm te tonen. De status verdwijnt na 7 seconden weer.
 - Het batterijniveau wordt gegeven ter referentie voor de gebruiker, het is een schatting. Deze kan verschillen, afhankelijk van de capaciteit van de batterij en de temperatuur.
- Wanneer de batterij geheel is opgeladen, haalt u de batterij en de DC gelijkstroomkabel uit de camcorder. Zelfs als de aan/uit-schakelaar uit staat (Off), loopt de batterij langzaam leeg.

Indicator	Lading
knippert 1x per seconde	minder dan 50%
knippert 2x per seconde	50% ~ 75%
knippert 3x per seconde	75% ~ 90%
blijft branden	90% ~ 100%
seconde aan, seconde uit	Fout- verwijder batterij en DC kabel en sluit ze opnieuw aan.

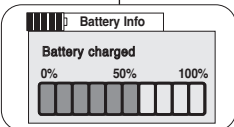

Maximale opnameduur met een batterijlading per type batterij

- ✦ Wanneer u het LCD-scherm dichtdoet, wordt het scherm automatisch uitgezet en gaat de zoekers aan.
- ✦ De maximale opnameduur rechts in de tabel is een benadering. De werkelijke opnameduur is mede afhankelijk van het gebruik.
- ✦ De geschatte maximale opnametijden in de tabel zijn vastgesteld bij een temperatuur van 25°C en een volledig opgeladen batterij.
- ✦ Ook wanneer de camcorder uit staat, loopt de batterij langzaam leeg als hij op de camera zit.

Batterij	Tijd	Opnameduur	
		Oplaatijd	Opnameduur
		LCD-scherm aan	Zoeker AAN
SB-LSM80	Circa 1 uur 20 min	Circa 1 uur 20 min	Circa 1 uur 30 min
SB-LSM160 (Optie)	Circa 3 uur	Circa 2 uur 40 min	Circa 3 uur

Préparatifs

La durée d'enregistrement en continu disponible dépend de plusieurs facteurs :

- le type et la capacité de la batterie utilisée.
- la température ambiante.
- la fréquence d'utilisation du zoom.
- le mode d'utilisation (caméscope/appareil photo/visée à l'aide de l'écran LCD...).

Par conséquent, nous vous recommandons d'avoir à disposition plusieurs batteries.

Affichage du niveau de charge de la batterie

Le témoin du niveau de charge de la batterie indique la quantité d'énergie restante à l'intérieur de cette dernière.

- Batterie pleine
- 20 à 40 % utilisés
- 40 à 80 % utilisés
- 80 à 95 % utilisés
- Batterie épuisée (le témoin de charge clignote)
(Le caméscope est sur le point de s'arrêter ; changez la batterie aussitôt que possible)

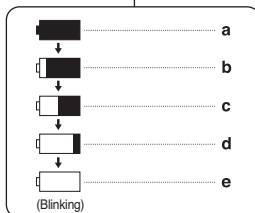

Gestion de la batterie

- Lors de la recharge de la batterie, la température doit être comprise entre 0°C (32°F) et 40°C (104°F).
- La durée de vie et la capacité de la batterie seront diminuées si celle-ci est utilisée alors que la température est inférieure à 0°C (32°F) ou stockée à une température supérieure à 40°C (104°F) pendant une période prolongée, même si elle est complètement chargée.
- Ne placez pas la batterie à proximité d'une source de chaleur (feu ou appareil de chauffage, par exemple).
- La batterie ne doit être ni démontée, ni forcée, ni chauffée.
- Veillez à ce que les bornes + et - de la batterie ne soient pas court-circuitées. Des fuites, dégagements de chaleur, surchauffes ou incendies peuvent en résulter.

Voorbereiding

De maximale opname duur met een batterijlading hangt af van:

- type en capaciteit van de gebruikte batterij
 - omgevingstemperatuur
 - zoomgebruik
 - gebruik overige functies (video/foto/met lcd-scherm etc.)
- We raden u aan een of meer reservebatterijen aan te schaffen.

Batterijlading indicator

Op het scherm ziet u een indicator die de resterende batterijlading aangeeft.

- Geheel opgeladen
- 20-40% verbruikt
- 40-80% verbruikt
- 80-95% verbruikt
- Bijna leeg (knippert):
(Camcorder wordt bijna uitgeschakeld; verwissel de batterij zo snel mogelijk.)

Omgaan met de batterij

- Laad de batterij op bij een omgevingstemperatuur tussen 0°C en 40°C.
- De levensduur en capaciteit van de batterij nemen af als deze langere tijd wordt gebruikt bij een temperatuur van minder dan 0°C of langere tijd wordt bewaard bij een temperatuur van meer dan 40°C, ook al is hij volledig opgeladen.
- Houd de batterij altijd uit de buurt van warmtebronnen zoals cv-radiator of kachel.
- De batterij nooit uit elkaar halen, onder druk zetten of verhitten.
- Zorg ervoor dat de + en - polen van de batterij niet worden kortgesloten (dit gebeurt bijvoorbeeld wanneer een metaal voorwerp deze contactpunten tegelijk aanraakt). Kortsluiting kan leiden tot lekkage, verhitting, oververhitting, brandwonden en brand.

Préparatifs

Remarques concernant la batterie

- Veuillez vous reporter au tableau de la page 16 pour connaître les durées approximatives d'enregistrement en continu.
- Ces durées sont dépendantes de la température et des conditions d'utilisation.
- Elles sont sensiblement réduites lorsqu'il fait froid. La température et les conditions d'utilisation sont en effet variables.
- Les durées d'enregistrement en continu données dans le manuel d'utilisation ont été établies à l'aide d'une batterie complètement chargée fonctionnant à 25°C (77°F). La durée d'enregistrement en continu correspondant à la charge restante de la batterie peut différer des valeurs données dans le manuel.
- Il est conseillé d'utiliser une batterie d'origine, disponible auprès d'un revendeur SAMSUNG.
Lorsque la batterie arrive en fin de vie, adressez-vous à votre revendeur le plus proche.
Les batteries doivent être traitées comme des déchets chimiques.
- Assurez-vous que la batterie est complètement chargée avant de commencer l'enregistrement.
- Les batteries neuves ne sont jamais chargées. Avant d'en utiliser une, il vous faut donc la charger complètement.
- Les piles internes risquent de s'abîmer si la batterie lithium-ion est complètement déchargée.
La batterie risque de fuir si elle est complètement déchargée.
- Afin de ménager la batterie, éteignez votre caméscope lorsque vous ne vous en servez pas.
- Si votre caméscope est en mode <Camera> (Mode Cam) et reste en mode <STBY> (PAUSE) sans être utilisé pendant plus de cinq minutes alors qu'une cassette est chargée, il s'éteint automatiquement pour éviter que la batterie ne se décharge inutilement.
- Vérifiez que la batterie est insérée correctement.
Ne laissez jamais tomber la batterie. Cela risquerait de l'endommager.

Voorbereiding

Opmerkingen over de batterij

- Zie de tabel op bladzijde 16 voor een schatting van de opnameduur per batterijlading.
- De opnameduur wordt onder meer beïnvloed door de temperatuur.
- De opnameduur loopt sterk terug bij een lage omgevingstemperatuur.
- De geschatte maximale opnametijden in de tabel zijn vastgesteld bij een temperatuur van 25°C en een volledig opgeladen batterij. De resterende opnameduur kan in de praktijk dus afwijken van de schattingen uit de tabel.
- We raden u aan om alleen originele batterijen te gebruiken zoals verkrijgbaar bij een Samsung dealer of service center.
Als de batterij versleten is, moet u een nieuwe kopen bij een Samsung dealer of service center.
Oude batterijen moeten worden ingeleverd bij een innamepunt voor batterijen.
- Zorg ervoor dat de batterij is opgeladen voordat u gaat opnemen.
- Nieuwe batterijen zijn nog niet geladen. Voordat u een nieuwe batterij in gebruik neemt, moet u hem geheel opladen.
- Wanneer Lithium-ion batterijen geheel worden ontladen, raken de inwendige cellen beschadigd.
De batterij kan gaan lekken wanneer hij geheel ontladen is.
- Om de batterij te sparen, moet u de camcorder uitzetten wanneer u hem niet gebruikt.
- Als de camcorder in de opnamestand <Camera> langer dan vijf minuten op <STBY> staat zonder te worden gebruikt, schakelt hij zichzelf uit om de batterij te sparen (alleen als er een cassette in de camera zit).
- Zorg dat de batterij goed op zijn plaats zit.
Laat de batterij niet vallen. De batterij is niet schokbestendig.

Préparatifs

Branchement sur une source d'alimentation

- ❖ Deux types de source d'alimentation peuvent être raccordés à votre caméscope.
 - l'adaptateur CA associé au cordon d'alimentation CA : pour l'enregistrement en intérieur.
 - la batterie : pour l'enregistrement en extérieur.

Utilisation d'une source d'alimentation domestique

Pour utiliser le caméscope, reliez-le à une prise murale sans vous soucier du niveau de charge de la batterie. Vous pouvez maintenir la batterie branchée. L'énergie contenue dans la batterie ne sera pas consommée.

1. Placez l'interrupteur **[Power]** sur **[OFF]**.
2. Raccordez l'adaptateur CA (type AA-E8) au cordon CA.
3. Branchez le cordon d'alimentation CA sur une prise murale.

- Le type de la fiche et de la prise murale peut être différent en fonction du pays dans lequel vous résidez.
4. Branchez le câble CC sur la prise CC (DC) du caméscope.
 5. Réglez le caméscope sur chaque mode en réglant l'interrupteur **[Power]** sur le mode **[CAMERA]** ou **[PLAYER]**.

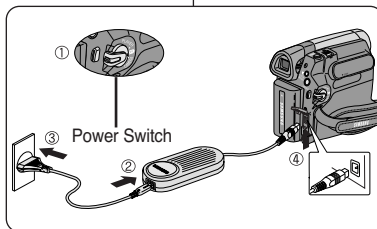

A propos des modes de fonctionnement

- ❖ Les modes de fonctionnement sont déterminés par la position de l'interrupteur **[Power]** et de l'interrupteur **[Mode]**.
- ❖ Configurez le mode de fonctionnement en réglant l'interrupteur **[Power]** et l'interrupteur **[Mode]** avant d'utiliser les fonctions.

Nom du mode	<Camera Mode> (Mode Cam)	<Player Mode> (Mode Player)	<M.Cam Mode> (Mode M.Cam)	<M.Player Mode> (Mode M.Player)
Interrupteur [Power]				
Interrupteur [Mode]				

- ❖ Mode M.Cam : Mode Caméra mémoire / Mode M.Player : Mode Player mémoire

Voorbereiding

Camcorder op een stroombron aansluiten

- ❖ U kunt de camcorder op twee manieren van stroom voorzien.
 - Het netsnoer en de netvoeding: om binnenshuis op te nemen.
 - Standaardbatterij: om buitenshuis op te nemen.

Camcorder op een stroombron aansluiten

Als u de camcorder op een stopcontact aansluit, kunt u opnemen en afspelen zonder dat de batterij wordt gebruikt, ook als deze op de camcorder zit.

1. Zet de **[aan/uit]** schakelaar op **[OFF]**.
2. Sluit het netsnoer aan op de netvoeding (type AA-E8).
3. Doe de stekker in een stopcontact. De stekker en het stopcontact kunnen afwijken van de afbeelding, afhankelijk van het land waar u de camcorder heeft gekocht.
4. Sluit de DC gelijkstroomkabel aan op de DC ingang van de camera.
5. Zet de camcorder aan: afhankelijk van de gewenste stand draait u de aan/uit-schakelaar in de stand **[CAMERA]** of **[PLAYER]**, terwijl u het knopje op de schakelaar ingedrukt houdt.

Gebruiksstanden

- ❖ U bepaalt de gebruiksstand via de stand van de **[aan/uit]** schakelaar en de **[Mode]** schakelaar.
- ❖ Stel de gebruiksstand in met de **[aan/uit]** schakelaar en de **[Mode]** schakelaar voordat u de camcorder gebruikt.

Model	<Camera Mode> (Camera Stand)	<Player Mode> (Player Stand)	<M.Cam Mode> (M.Cam stand)	<M.Player Mode> (M.Player stand)
Aan/uit schakelaar				
[Mode]				

- ❖ De modus M.Cam: Geheugen cameramodus / modus M.Player: Geheugen weergavemodus

Préparatifs

Utilisation du bouton MENU QUICK

- La fonction QUICK MENU (MENU RAPIDE) permet d'accéder aux fonctions de votre caméra grâce à l'aide du bouton **[QUICK MENU]**.
- La fonction QUICK MENU (MENU RAPIDE) offre une plus grande facilité d'accès aux menus fréquemment utilisés sans avoir à se servir du bouton **[MENU]**.
- Les fonctions disponibles avec la fonction QUICK MENU (MENU RAPIDE) sont les suivantes :

Camera Mode (Mode Cam)

- Réglage du stabilisateur d'image numérique (DIS) ➔ page 54
- Modes d'exposition automatique programmable (Program AE) ➔ page 48
- Réglage de la fonction 16:9 Wide (16:9) ➔ page 53
- Réglage de la balance des blancs (White Balance) (Bal. Blancs) ➔ page 50
- Réglage de la vitesse de l'obturateur (Shutter) (Obturateur) – Cette fonction ne peut être utilisée qu'avec la fonction QUICK MENU (MENU RAPIDE) ➔ page 46
- Réglage de l'exposition (Exposure) (Exposition) – Cette fonction ne peut être utilisée qu'avec la fonction QUICK MENU (MENU RAPIDE) ➔ page 46
- Réglage du BLC (Compensation du contre-jour) ➔ page 41

M.Cam Mode (Mode M.Cam)

- Réglage du type de carte mémoire (Memory Type) (Type Mémoire) ➔ page 69
- Sélection de la taille d'enregistrement au format Photo (Photo Size) (Taille de l'image) ➔ page 71
- Réglage de la balance des blancs (White Balance) (Bal. Blancs) ➔ page 50
- Réglage de la qualité photo (Photo Quality) (Qualité Photo) ➔ page 70
- Réglage de l'exposition (Exposure) (Exposition) – Cette fonction ne peut être utilisée qu'avec la fonction QUICK MENU (MENU RAPIDE) ➔ page 46
- Réglage du BLC (Compensation du contre-jour) ➔ page 41

M.Player Mode (Mode M.Player)

- Réglage du type de carte mémoire (Memory Type) (Type Mémoire) ➔ page 69
- Lecture des films (MPEG) sur la carte mémoire (M. Play Select) (Sél.Mémoire) ➔ page 81
- Suppression de photos et de films (Delete) (Supprimer) ➔ page 77
- Protection contre la suppression accidentelle (Protect) (Protéger) ➔ page 76
- Marquage des images pour l'impression (Print Mark) (Voyant D'Imp.) ➔ page 85

Exemple : réglage de la balance des blancs.

- Appuyez sur le bouton **[QUICK MENU]**. La liste des menus rapides apparaît.
- Déplacez le bouton de **[Zoom]** vers le haut ou vers le bas pour sélectionner **<White Balance>** (Bal. Blancs) puis appuyez sur le bouton **[OK]**.
- Déplacez le bouton de **[Zoom]** vers le haut ou vers le bas pour sélectionner le mode souhaité **<Auto>**, **<Indoor>** (Intérieur), **<Outdoor>** (Extérieur) ou **<Custom WB>** (Bal.Blancs), puis appuyez sur le bouton **[OK]**.
- Pour quitter le menu, appuyez sur le bouton **[QUICK MENU]**.

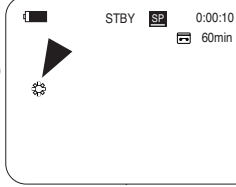
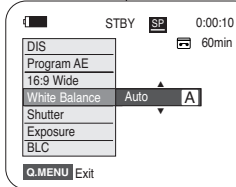
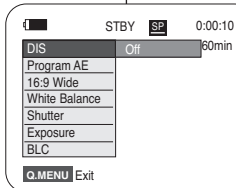

Voorbereiding

QUICK MENU (snelmenu)

- Met het snelmenu kunt u snel bepaalde menu's openen door op de toets QUICK MENU te drukken.
- Het snelmenu geeft sneller toegang tot veel gebruikte menukeuzes (zonder de Menu toets).
- De volgende functies zijn beschikbaar in het snelmenu:

Camera Mode (Camera Stand)

- Digitale beeldstabilisator (DIS) ➔ bladzijde 54
- Automatische belichtingsprogramma's (Program AE) (Belicht.prog) ➔ bladzijde 48
- Breedbeeld instellen (16:9 Wide) (Breedbeeld) ➔ bladzijde 53
- Witbalans instellen (White Balance) (Witbalans) ➔ bladzijde 50
- Sluittijd instellen (Shutter) (Sluiter) - alleen mogelijk in het QUICK MENU ➔ bladzijde 46
- Diafragma instellen (Exposure) (Belichting) - alleen mogelijk in het QUICK MENU ➔ bladzijde 46
- Tegenlichtcompensatie (BLC) instellen ➔ bladzijde 41

M.Cam Mode (M.Cam stand)

- Geheugentype instellen (Memory Type) (Geheugentype) ➔ bladzijde 69
- Het formaat voor Foto-opnames selecteren (Photo Size) ➔ bladzijde 71
- Witbalans instellen (White Balance) (Witbalans) ➔ bladzijde 50
- Fotokwaliteit instellen (Photo Quality) (Fotokwaliteit) ➔ bladzijde 70
- Diafragma instellen (Exposure) (Belichting) - alleen mogelijk in het QUICK MENU ➔ bladzijde 46
- Tegenlichtcompensatie (BLC) instellen ➔ bladzijde 41

M.Player Mode (M.Play stand)

- Geheugentype instellen (Memory Type) (Geheugentype) ➔ bladzijde 69
- Videoclips (MPEG) afspeelen van geheugenkaart (M.Play Select) (M.Play keuze) ➔ bladzijde 81
- Foto's en videoclips verwijderen (Delete) (Wissen) ➔ bladzijde 77
- Beveiligen tegen onbedoeld wissen (Protect) (Beveiligen) ➔ bladzijde 76
- Foto's markeren om af te drukken (Print Mark) (Afdrukken) ➔ bladzijde 85

Voorbeelden: Witbalans instellen

- Druk op de **[QUICK MENU]** toets. Het snelmenu verschijnt.
- Beweeg de **[Zoom]** hendel omhoog of omlaag om naar **<White Balance>** (Witbalans) te gaan en druk op de **[OK]** toets.
- Beweeg de **[Zoom]** hendel omhoog of omlaag om naar de gewenste stand te gaan **<Auto>**, **<Indoor>** (Binnen), **<Outdoor>** (Buiten) of **<Custom WB>** (Aangep. WB) en druk op **[OK]**.
- Om het menu te verlaten, drukt u op de **[QUICK MENU]** toets.

Préparatifs

Affichage à l'écran en modes Camera/Player (Mode Cam/Mode Player)

- Niveau de charge de la batterie ↗page 17
- Mode Effets visuels ↗page 51
EASY.Q ↗page 35
16:9 Wide ↗page 53
- DIS ↗page 54
- Exposition automatique programmable ↗page 48
- Mode White Balance (Bal. Blancs) ↗page 50
- Vitesse de l'obturateur ↗page 46
- Exposition ↗page 46
- Mise au point manuelle ↗page 47
- Date/Heure ↗page 30
- Position du zoom ↗page 39
- COLOR NITE ↗page 42
- USB ↗page 93
- Télécommande ↗page 24
- Suppression du bruit du vent - Plus ↗page 44
- BLC (Compensation du contre-jour) ↗page 41
- Stéréo réelle ↗page 45
- Mode Audio ↗page 43
- Bande restante (en minutes)
- Compteur de bande
- Mise à zéro du compteur ↗page 37
- Mode Record Speed (Vitesse d'enregistrement) ↗page 43
- Mode de fonctionnement
- Retardateur automatique ↗page 38
- Photo
- Télé Macro ↗page 39
- Lecture post-sonorisation ↗page 62
- PROTECTION CONDENSATION ↗page 6
- Témoin d'avertissement ↗page 99
- Ligne de message ↗page 99
- Réglage du volume sonore ↗page 57
- ENTRÉE DV (mode DV data transfer (Transfert de données DV)) (modèles VP-D963i/D964Wi/D965Wi uniquement) ↗page 88
- Entrée AV ↗page 66 (modèles VP-D963i/D964Wi/D965Wi uniquement)
- Post-sonorisation ↗page 61

Voorbereiding

Informatie op scherm tijdens video-opname/weergave (OSD On Screen Display)

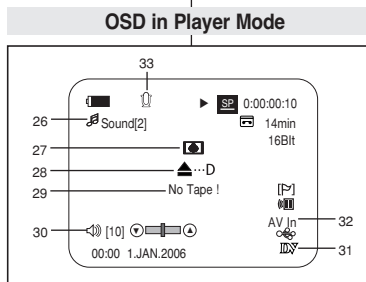
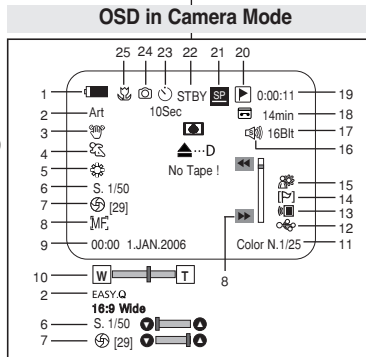

- Batterijniveau ↗bladzijde 17
- Effecten stand ↗bladzijde 51
EASY.Q toets ↗bladzijde 35
Breedbeeld ↗bladzijde 53
- DIS Belichtingsprogrammas ↗bladzijde 48
- Witbalans ↗bladzijde 50
- Sluittijd ↗bladzijde 46
- Belichting ↗bladzijde 46
- Handmatig scherpstellen ↗bladzijde 47
- Datum/tijd ↗blz. 30
- Zoom stand ↗bladzijde 39
- COLOR NITE ↗bladzijde 42
- USB ↗bladzijde 93
- Afstandsbediening ↗bladzijde 24
- Windruisonderdrukking ↗bladzijde 44
- Tegenlichtcompensatie (BLC) ↗bladzijde 41
- Real Stereo ↗bladzijde 45
- Audio stand ↗bladzijde 43
- Resterende opnametijd (in minuten)
- Bandteller
- Naar tellerstand nul ↗bladzijde 37
- Opnamesnelheid ↗bladzijde 43
- Gebruiksstand
- Zelfontspanner ↗bladzijde 38
- Foto
- Tele Macro ↗bladzijde 39
- Weergave toegevoegd geluidspoor ↗bladzijde 62
- DEW condensatie ↗bladzijde 6
- Waarschuwingsindicator ↗bladzijde 99
- Berichtregel ↗bladzijde 99
- Volume ↗bladzijde 57
- DV IN digitale ingang ↗bladzijde 88 (alleen VP-D963i/D964Wi/D965Wi)
- AV IN ↗bladzijde 66 (alleen VP-D963i/D964Wi/D965Wi)
- Geluidspoor toevoegen Audio Dub ↗bladzijde 61

Préparatifs

Affichage à l'écran en modes M.Cam/M.Player
(Mode M.Cam /Mode M.Play)

1. Qualité photo ➔ page 70
2. Mode Flash ➔ page 74
3. Témoin CARTE (carte mémoire)
4. Image Counter (Compteur d'images) (nombre total de photos pouvant être enregistrées)
5. Témoin d'enregistrement et de chargement d'image
6. Témoin de protection contre les suppressions accidentelles ➔ page 76
7. Symbole Impression ➔ page 85
8. Numéro de dossier / Numéro de fichier ➔ page 72
9. Taille de l'image ➔ page 71
10. Diaporama ➔ page 75

OSD in M.Cam Mode

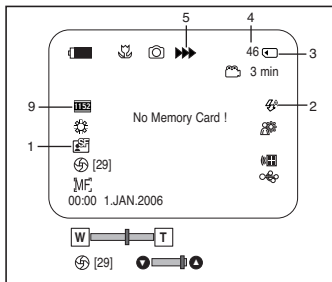

Activation/Désactivation de l'affichage à l'écran

Activation/Désactivation de l'affichage à l'écran

Appuyez sur le bouton [DISPLAY] situé sur le côté gauche du tableau de commande.

- Chaque pression sur le bouton permet alternativement d'activer et de désactiver la fonction d'affichage à l'écran.
- Désactivation de l'affichage à l'écran
 - En mode <Camera> (Mode Cam) : les modes STBY (VEILLE) et REC (ENR) restent affichés, même lorsque l'affichage à l'écran est désactivé.
 - En mode <Player> (Mode Player) : lorsque vous appuyez sur un bouton de fonction, quel qu'il soit, la fonction s'affiche à l'écran pendant trois secondes avant de disparaître.

Activation/Désactivation de la fonction Date/Heure

Pour activer ou désactiver l'affichage de la date et de l'heure, allez dans le menu correspondant et modifiez le mode <Date/Time> (Date/Heure). ➔ page 30

Voorbereiding

Informatie op scherm tijdens foto-opname/weergave
(OSD)

OSD in M.Player Mode

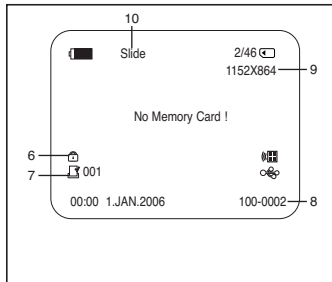

1. Fotokwaliteit ➔ bladzijde 70
2. Flitserstand ➔ bladzijde 74
3. Geheugenkaart indicator
4. Fototeller (aantal foto's dat nog kan worden gemaakt)
5. Indicator vastleggen/teruglez en foto
6. Wisbescherming indicator ➔ bladzijde 76
7. Afdrukmarkering ➔ bladzijde 85

8. Mapnummer-bestandnummer ➔ bladzijde 72

9. Foto-formaat ➔ bladzijde 71

10. Diavertoning ➔ bladzijde 75

Informatie op het scherm aan/uitzetten (OSD, On Screen Display)

OSD informatie aan/uitzetten

Druk op de [DISPLAY] toets op het bedieningspaneel aan de linkerkant.

- Indrukken van deze toets schakelt de OSD informatie wisselend aan en uit.
- Als u de OSD informatie uitzet,
 - in de stand <Camera>: STB en REC worden altijd weergegeven op het scherm, zelfs als u weergave hebt uitgezet.
 - In de stand <Player>: wordt de functie waarvoor u op een functieknop drukt drie seconden lang weergegeven op het scherm.

Datum/tijd aan/uitzetten

Om de datum/tijd uit te zetten, opent u het keuzemenu en verandert u de <Date/Time> (Datum/Tijd) instelling. ➔ bladzijde 30

FRANÇAIS Réglage initial : réglage du menu Système

Eerste instellingen: Systeeminstellingen

NEDERLANDS

Réglage de l'horloge (Clock Set) (Param. Horloge)

- ❖ Le réglage de l'horloge se fait en modes <Camera> (Mode Cam) / <Player> (Mode Player) / <M.Cam> (Mode M.Cam) / <M.Player> (Mode M.Player). ➔ page 19
- ❖ L'indication **Date/Time (Date/Heure)** est automatiquement enregistrée sur la cassette. Avant l'enregistrement, pensez à régler la date et l'heure.
➔ page 30

1. Placez l'interrupteur **[Power]** sur **[CAMERA]** ou **[PLAYER]**.
2. Placez l'interrupteur **[Mode]** sur **[TAPE]** ou **[MEMORY]**.
3. Appuyez sur le bouton **[MENU]**.
 - La liste des menus apparaît.
4. Déplacez le bouton de **[Zoom]** vers le haut ou vers le bas pour sélectionner **<System> (Système)** puis appuyez sur le bouton **[OK]**.
5. Déplacez le bouton de **[Zoom]** vers le haut ou vers le bas pour sélectionner **<Clock Set> (Param. Horloge)**, puis appuyez sur le bouton **[OK]**.
 - L'année s'affiche en surbrillance.
6. Déplacez le bouton de **[Zoom]** vers le haut ou vers le bas pour sélectionner **Year (Année)**, puis appuyez sur le bouton **[OK]**.
 - Le mois s'affiche en surbrillance.
7. Vous pouvez régler le mois, le jour, l'heure et les minutes en suivant la même procédure après le réglage de l'année.
8. Appuyez sur le bouton **[OK]** après le réglage des minutes.
 - Le message **<Complete !> (Terminé !)** s'affiche.
 - Pour régler l'horloge, sélectionnez l'année, le mois, le jour, l'heure ou les minutes en appuyant sur le bouton **[OK]**, puis déplacez le bouton de **[Zoom]** vers le haut ou vers le bas pour régler les valeurs de votre choix.
9. Pour quitter le menu, appuyez sur le bouton **[MENU]**.

[Remarques]

- Après épuisement de la pile au lithium (au bout de six mois environ), la date et l'heure s'affichent à l'écran sous la forme **<00:00 1.JAN.2006>**.
- Vous pouvez régler l'horloge jusqu'à l'an 2037.
- Si la pile au lithium n'est pas installée, aucune des données entrées ne sera sauvegardée.

Klok instellen (Clock Set)

- ❖ Datum en tijd kunnen worden ingesteld in de standen <Camera> / <Player> / <M.Cam> / <M.Player> (M.Play stand). ➔bladzijde 19
- ❖ Datum en tijd worden automatisch vastgelegd op de videoband. Stel de **Date/Time (Datum/Tijd)** in voordat u de camcorder in gebruik neemt.
➔bladzijde 30

1. Zet de **[aan/uit]** schakelaar op **[CAMERA]** of **[PLAYER]**.
2. Zet de **[Mode]** schakelaar op **[TAPE]** of **[MEMORY]**.
3. Druk op de **[MENU]** toets.
 - Het keuzemenu wordt getoond.
4. Beweeg de **[Zoom]** hendel omhoog of omlaag om naar **<System> (Systeem)** te gaan en druk op de **[OK]** toets.
5. Beweeg de **[Zoom]** hendel omhoog of omlaag om naar **<Clock Set> (Klok instellen)** te gaan en druk op de **[OK]** toets.
 - Eerst wordt het jaar gemarkeerd.
6. Beweeg de **[Zoom]** hendel omhoog of omlaag om naar **Year (Jaar)** te gaan en druk op de **[OK]** toets.
 - De maand wordt gemarkeerd.
7. Geef vervolgens maand, dag, uur en minuten in, op dezelfde manier als het jaartal (na instellen van het jaartal).
8. Druk op de **[OK]** toets nadat u de minuten hebt ingesteld.
 - De melding **<Complete !> (Voltooid!)** wordt getoond.
 - Als u de klok anders wilt instellen, selecteert u Year (Jaar), Month (Maand), Day (Dag), Hour (Uur) of Min door op de **[OK]** toets te drukken en gaat u met de **[Zoom]** hendel omhoog of omlaag om de gewenste waarde aan te geven.
9. Om het menu te verlaten, drukt u op de **[MENU]** toets.

[NB]

- Als de lithiumbatterij leeg is (na ongeveer 6 maanden), worden datum en tijd op het scherm aangegeven als **<00:00 1.JAN.2006>**.
- U kunt maximaal het jaar 2037 invullen.
- Als er geen lithiumbatterij in de camcorder zit, worden de instellingen niet onthouden.

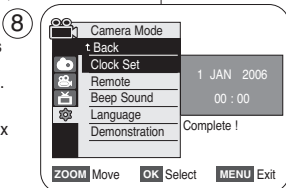
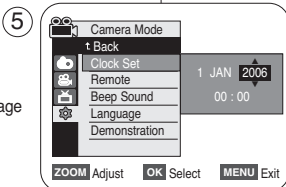
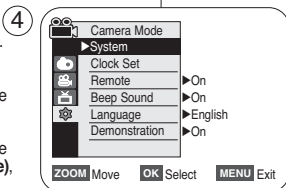

FRANÇAIS Réglage initial : réglage du menu Système

Eerste instellingen: Systeeminstellingen

NEDERLANDS

Activation de la reconnaissance de la télécommande par le caméscope (Remote) (Télécommande)

- La fonction Remote (Télécommande) ne peut être utilisée que dans les modes <Camera> (Mode Cam) / <Player> (Mode Player) / <M.Cam> (Mode M.Cam) / <M.Player> (Mode M.Play). ➔ page 19
- Elle vous permet d'activer ou de désactiver la télécommande en vue d'une utilisation avec le caméscope.

- Placez l'interrupteur [Power] sur [CAMERA] ou [PLAYER].
- Placez l'interrupteur [Mode] sur [TAPE] ou [MEMORY].
- Appuyez sur le bouton [MENU].
 - La liste des menus apparaît.
- Déplacez le bouton de [Zoom] vers le haut ou vers le bas pour sélectionner <System> (Système), puis appuyez sur le bouton [OK].
- Déplacez le bouton de [Zoom] vers le haut ou vers le bas pour sélectionner <Remote> (Télécommande), puis appuyez sur le bouton [OK].
- Déplacez le bouton de [Zoom] vers le haut ou vers le bas pour sélectionner <On> (Marche) ou <Off> (Arrêt), puis appuyez sur le bouton [OK].
- Pour quitter le menu, appuyez sur le bouton [MENU].

[Remarque]

Si, dans le menu, vous réglez l'option <Remote> (Télécommande) sur la position <Off> (Arrêt) et essayez d'utiliser la télécommande, l'icône représentant celle-ci sur l'écran LCD (📺) clignote pendant trois secondes avant de disparaître.

Afstandsbedieningsfunctie aanzetten (Remote)

- De functie Remote (Afst.bed.) werkt in de standen <Camera> / <Player> / <M.Cam> / <M.Player> (M.Play stand). ➔ bladzijde 19
- Met deze functie kunt u instellen of de camcorder op de afstandsbediening reageert.

- Zet de [aan/uit] schakelaar op [CAMERA] of [PLAYER].
- Zet de [Mode] schakelaar op [TAPE] of [MEMORY].
- Druk op de [MENU] toets.
 - Het keuzemenu wordt getoond.
- Beweeg de [Zoom] hendel omhoog of omlaag om naar <System> (Systeem) te gaan en druk op de [OK] toets.
- Beweeg de [Zoom] hendel omhoog of omlaag om naar <Remote> (Afst.bed.) te gaan en druk op de [OK] toets.
- Beweeg de [Zoom] hendel omhoog of omlaag om naar <On> (Aan) of <Off> (Uit) te gaan en druk op de [OK] toets.
- Om het menu te verlaten, drukt u op de [MENU] toets.

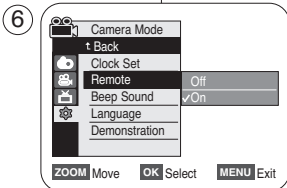
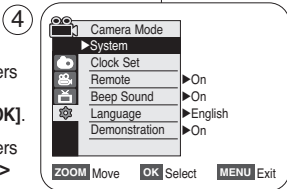
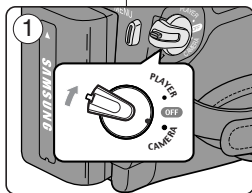

[NB]

Als u de afstandsbediening probeert te gebruiken terwijl <Remote> (Afst.bed.) in dit menu op <Off> (Uit) is gezet, knippert op het LCD-scherm het symbool van de afstandsbediening (📺) 3 seconden.

FRANÇAIS Réglage initial : réglage du menu Système

Eerste instellingen: Systeeminstellingen

NEDERLANDS

Réglage du signal sonore (Beep Sound) (Signal Sonore)

- ❖ La fonction Beep Sound (Signal sonore) ne peut être utilisée que dans les modes <Camera> (Mode Cam) / <Player> (Mode Player) / <M.Cam> (Mode M.Cam) / <M.Player> (Mode M.Play). ➔ page 19
- ❖ Vous pouvez activer ou désactiver la fonction <Beep Sound> (Signal Sonore). Lorsqu'elle est réglée sur <On> (Marche), un signal sonore retentit chaque fois que vous appuyez sur un bouton.

1. Placez l'interrupteur [Power] sur [CAMERA] ou [PLAYER].
2. Placez l'interrupteur [Mode] sur [TAPE] ou [MEMORY].
3. Appuyez sur le bouton [MENU].
 - La liste des menus apparaît.
4. Déplacez le bouton de [Zoom] vers le haut ou vers le bas pour sélectionner <System> (Système), puis appuyez sur le bouton [OK].
5. Déplacez le bouton de [Zoom] vers le haut ou vers le bas pour sélectionner <Beep Sound> (Signal Sonore), puis appuyez sur le bouton [OK].
6. Déplacez le bouton de [Zoom] vers le haut ou vers le bas pour sélectionner <On> (Marche) ou <Off> (Arrêt), puis appuyez sur le bouton [OK].
7. Pour quitter le menu, appuyez sur le bouton [MENU].

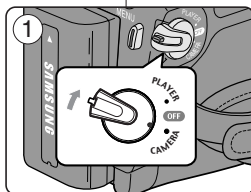

4

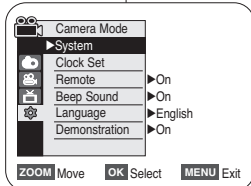

6

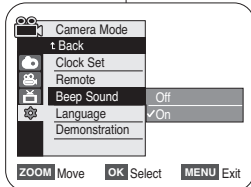

Pieptoon instellen (Beep Sound)

- ❖ De functie Beep Sound (Pieptoon) werkt in de standen <Camera> / <Player> / <M.Cam> / <M.Player> (M.Play stand). ➔ bladzijde 19
- ❖ Als u de pieptoon aanzet, klinkt er een signaal wanneer u op een toets drukt.

1. Zet de [aan/uit] schakelaar op [CAMERA] of [PLAYER].
2. Zet de [Mode] schakelaar op [TAPE] of [MEMORY].
3. Druk op de [MENU] toets.
 - Het keuzemenu wordt getoond.
4. Beweeg de [Zoom] hendel omhoog of omlaag om naar <System> (Systeem) te gaan en druk op de [OK] toets.
5. Beweeg de [Zoom] hendel omhoog of omlaag om naar <Beep Sound> (Pieptoon) te gaan en druk op de [OK] toets.
6. Beweeg de [Zoom] hendel omhoog of omlaag om naar <On> (Aan) of <Off> (Uit) te gaan en druk op de [OK] toets.
7. Om het menu te verlaten, drukt u op de [MENU] toets.

FRANÇAIS Réglage initial : réglage du menu Système

Eerste instellingen: Systeeminstellingen

NEDERLANDS

Réglage du son de l'obturateur (Shutter Sound) (Son Obturateur)

- La fonction Shutter Sound (Son de l'obturateur) peut être activée en modes <Player> (Mode Player) et <M.Cam> (Mode M.Cam).
→ page 19
- Vous pouvez activer ou désactiver la fonction <Shutter Sound (Son Obturateur)>. Lorsqu'elle est réglée sur <On> (Marche), l'obturateur émet un son chaque fois que vous appuyez sur le bouton [PHOTO].

- Placez l'interrupteur [Power] sur [CAMERA] ou [PLAYER].
- Si l'interrupteur [Power] est réglé sur [CAMERA], placez l'interrupteur [Mode] sur [MEMORY]. Si l'interrupteur [Power] est réglé sur [PLAYER], placez l'interrupteur [Mode] sur [TAPE].
- Appuyez sur le bouton [MENU].
 - La liste des menus apparaît.
- Déplacez le bouton de [Zoom] vers le haut ou vers le bas pour sélectionner <System> (Système) puis appuyez sur le bouton [OK].
- Déplacez le bouton de [Zoom] vers le haut ou vers le bas pour sélectionner <Shutter Sound> (Son Obturateur), puis appuyez sur le bouton [OK].
- Déplacez le bouton de [Zoom] vers le haut ou vers le bas pour sélectionner <On> (Marche) ou <Off> (Arrêt), puis appuyez sur le bouton [OK].
- Pour quitter le menu, appuyez sur le bouton [MENU].

Sluitergeluid aan/uitzetten (Shutter Sound)

- De functie Shutter Sound (Sluitergeluid) werkt zowel in de stand <Player> als <M.Cam>. → bladzijde 19
- U kunt het sluitergeluid aan- of uitzetten. Als het aan staat, hoort u het geluid wanneer u op de [PHOTO] toets drukt.

- Zet de [aan/uit] schakelaar op [CAMERA] of [PLAYER].
- Als de [aan/uit] schakelaar op [CAMERA] staat, zet u de [Mode] schakelaar op [MEMORY]. Als de [aan/uit] schakelaar op [PLAYER] staat, zet u de [Mode] schakelaar op [TAPE].
- Druk op de [MENU] toets.
 - Het keuzemenu wordt getoond.
- Beweeg de [Zoom] hendel omhoog of omlaag om naar <System> (Systeem) te gaan en druk op de [OK] toets.
- Beweeg de [Zoom] hendel omhoog of omlaag om naar <Shutter Sound> (Sluitergeluid) te gaan en druk op de [OK] toets.
- Beweeg de [Zoom] hendel omhoog of omlaag om naar <On> (Aan) of <Off> (Uit) te gaan en druk op de [OK] toets.
- Om het menu te verlaten, drukt u op de [MENU] toets.

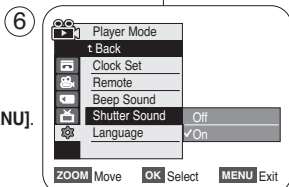
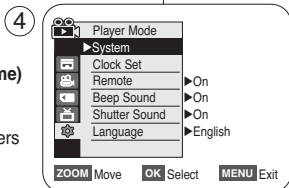
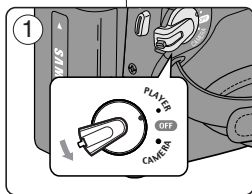

FRANÇAIS Réglage initial : réglage du menu Système

Eerste instellingen: Systeeminstellingen

NEDERLANDS

Choix de la langue d'affichage à l'écran (Language)

- ❖ La fonction Language (Langue) ne peut être utilisée que dans les modes <Camera> (Mode Cam) / <Player> (Mode Player) / <M.Cam> (Mode M.Cam) / <M.Player> (Mode M.Play). ➔page 19
- ❖ Vous pouvez sélectionner la langue de votre choix pour l'affichage des menus et des messages à l'écran.

1. Placez l'interrupteur [Power] sur [CAMERA] ou [PLAYER].

2. Placez l'interrupteur [Mode] sur [TAPE] ou [MEMORY].

3. Appuyez sur le bouton [MENU].
■ La liste des menus apparaît.

4. Déplacez le bouton de [Zoom] vers le haut ou vers le bas pour sélectionner <System> (Système) puis appuyez sur le bouton [OK].

5. Déplacez le bouton de [Zoom] vers le haut ou vers le bas pour sélectionner <Language>, puis appuyez sur le bouton [OK].
■ La liste des langues disponibles s'affiche.

6. Déplacez le bouton de [Zoom] vers le haut ou vers le bas pour sélectionner la langue d'affichage de votre choix, puis appuyez sur le bouton [OK].
■ L'affichage à l'écran est actualisé pour prendre en compte la langue sélectionnée.

7. Pour quitter le menu, appuyez sur le bouton [MENU].

[Remarque]

Le terme <Language> est toujours indiqué en anglais dans le menu.

Taalkeuze menu en informatie op scherm (Language)

- ❖ De functie Language (taal) werkt in de standen <Camera> / <Player> / <M.Cam> / <M.Player> (M.Play stand). ➔bladzijde 19
- ❖ U kunt zelf de taal kiezen waarin de verschillende menu's en meldingen worden getoond.

1. Zet de [aan/uit] schakelaar op [CAMERA] of [PLAYER].

2. Zet de [Mode] schakelaar op [TAPE] of [MEMORY].

3. Druk op de [MENU] toets.
■ Het keuzemenu wordt getoond.

4. Beweeg de [Zoom] hendel omhoog of omlaag om naar <System> (Systeem) te gaan en druk op de [OK] toets.

5. Beweeg de [Zoom] hendel omhoog of omlaag om naar <Language> te gaan en druk op de [OK] toets.
■ De beschikbare taalkeuzes getoond.

6. Beweeg de [Zoom] hendel omhoog of omlaag om naar de gewenste schermtaal te gaan en druk vervolgens op de [OK] toets.
■ Op het scherm ziet u het menu onmiddellijk in de gekozen taal.

7. Om het menu te verlaten, drukt u op de [MENU] toets.

[NB]

Het woord <Language> wordt altijd in het Engels weergegeven.

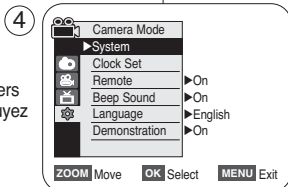
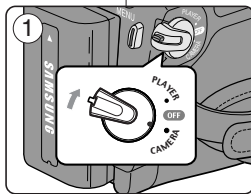

FRANÇAIS Réglage initial : réglage du menu Système

Eerste instellingen: Systeeminstellingen

NEDERLANDS

Visualisation de la démonstration (Demonstration) (Démonstration)

- ❖ La fonction Demonstration (Démonstration) ne peut être utilisée qu'en mode **<Camera> (Mode Cam)** sans qu'aucune cassette ne soit insérée dans le caméscope. ➔ page 19
- ❖ Avant de commencer, assurez-vous qu'aucune cassette n'est insérée dans votre caméscope ➔ page 32
- ❖ La démonstration vous montre automatiquement les principales fonctions de votre caméscope afin que vous puissiez les utiliser plus facilement.
- ❖ La démonstration défile en boucle jusqu'à ce que le mode Demonstration (Démonstration) soit réglé sur Off (Désactivé).

1. Placez l'interrupteur **[Power]** sur **[CAMERA]**.
2. Placez l'interrupteur **[Mode]** sur **[TAPE]**.
3. Appuyez sur le bouton **[MENU]**.
 - La liste des menus apparaît.
4. Déplacez le bouton de **[Zoom]** vers le haut ou vers le bas pour sélectionner **<System> (Système)**, puis appuyez sur le bouton **[OK]**.
5. Déplacez le bouton de **[Zoom]** vers le haut ou vers le bas pour sélectionner **<Demonstration> (Démonstration)**, puis appuyez sur le bouton **[OK]**.
6. Déplacez le bouton de **[Zoom]** vers le haut ou vers le bas pour sélectionner **<On> (Marche)**, puis appuyez sur le bouton **[OK]**.
7. Appuyez sur le bouton **[MENU]**.
 - La démonstration commence.
8. Pour quitter la démonstration, appuyez sur le bouton **[MENU]**.

[Remarques]

- La fonction Demonstration (Démonstration) s'active automatiquement lorsque le caméscope reste inutilisé pendant plus de 10 minutes après basculement en mode **<Camera> (Mode Cam)** (si aucune cassette n'est insérée dans le caméscope).
- Si vous appuyez sur un autre bouton (**FADE, MF/AF, PHOTO, EASY.Q**) lorsque vous êtes en mode Demonstration (Démonstration), la démonstration s'arrête temporairement puis reprend dix minutes plus tard si aucune autre fonction n'a été activée entre-temps.

Demonstratie aan/uitzetten (Demonstration)

- ❖ De demonstratiefunctie kan alleen worden gebruikt in de stand **<Camera>** terwijl er geen cassette in de camcorder zit. ➔ bladzijde 19
- ❖ Voor u begint: zorg dat er geen cassette in de camcorder zit. ➔ bladzijde 32
- ❖ De demonstratie laat automatisch de belangrijkste functies van uw camcorder zien, zodat u er gemakkelijker mee leert omgaan.
- ❖ De demonstratie wordt herhaald totdat u de demonstratiefunctie uit zet.

1. Zet de **[aan/uit]** schakelaar op **[CAMERA]**.
2. Zet de **[Mode]** schakelaar op **[TAPE]**.
3. Druk op de **[MENU]** toets.
 - Het keuzemenu wordt getoond.
4. Ga met de **[Zoom]** hendel omhoog of omlaag naar **<System> (Systeem)** en druk op de **[OK]** toets.
5. Ga met de **[Zoom]** hendel omhoog of omlaag naar **<Demonstration> (Demonstratie)** en druk op de **[OK]** toets.
6. Ga met de **[Zoom]** hendel omhoog of omlaag naar **<On> (Aan)** en druk op de **[OK]** toets.
7. Druk op de **[MENU]** toets.
 - De demonstratie begint.
8. Om de demonstratie te beëindigen, drukt u op de **[MENU]** toets.

[NB]

- De demonstratiefunctie wordt automatisch ingeschakeld wanneer de camcorder meer dan 10 minuten niet gebruikt wordt nadat hij in de **<Camera>** stand is gezet (en geen cassette bevat).
- Als u tijdens de demonstratie op een andere toets drukt (**FADE, MF/AF, PHOTO, EASY.Q**), wordt de demonstratie tijdelijk onderbroken en gaat hij 10 minuten later weer verder als u geen gebruik maakt van andere functies.

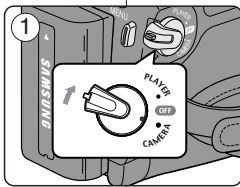

4

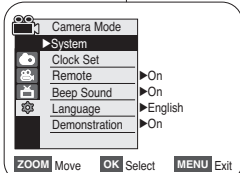

6

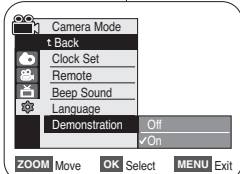

7

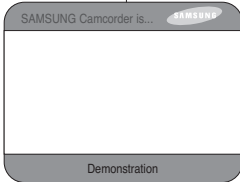

FRANÇAIS Réglage initial : réglage du menu Affichage

Réglage de l'écran LCD (LCD Bright / LCD Colour) (Luminosité LCD / Couleur LCD)

- Vous pouvez régler l'écran LCD dans les modes <Camera> (Mode Cam) / <Player> (Mode Player) / <M.Cam> (Mode M.Cam) / <M.Player> (Mode M.Player). ➔ page 19
- Votre caméscope est équipé d'un écran à affichage à cristaux liquides de 2,5 pouces (modèles VP-D963(i)) / 2,7 pouces (modèles VP-D964W(i) / D965W(i)), lequel vous permet de visualiser directement les images que vous enregistrez ou lisez.
- Selon les conditions dans lesquelles vous utilisez votre caméscope (en intérieur ou en extérieur, par exemple), vous pouvez régler :
 - <LCD Bright> (Luminosité LCD) ;
 - <LCD Colour> (Couleur LCD).

- Placez l'interrupteur [Power] sur [CAMERA] ou [PLAYER].
- Placez l'interrupteur [Mode] sur [TAPE] ou [MEMORY].
- Appuyez sur le bouton [MENU].
 - La liste des menus apparaît.
- Déplacez le bouton de [Zoom] vers le haut ou vers le bas pour sélectionner <Display> (Affichage), puis appuyez sur le bouton [OK].
- Déplacez le bouton de [Zoom] vers le haut ou vers le bas pour sélectionner l'élément que vous souhaitez régler <LCD Bright> (Luminosité de l'écran LCD) ou <LCD Colour> (Couleur de l'écran LCD), puis appuyez sur le bouton [OK].
- Déplacez le bouton de [Zoom] vers le haut ou vers le bas pour régler la valeur de l'élément sélectionné <LCD Bright> (Luminosité LCD) ou <LCD Colour> (Couleur LCD), puis appuyez sur le bouton [OK].
 - La valeur des paramètres <LCD Bright> (Luminosité LCD) et <LCD Colour> (Couleur LCD) est comprise entre <0> et <35>.
- Pour quitter le menu, appuyez sur le bouton [MENU].
 - Le réglage de l'écran LCD n'affecte ni la luminosité ni la couleur de l'image qui sera enregistrée.

Eerste instellingen: Scherminstellingen

NEDERLANDS

Helderheid en kleurverzadiging LCD-scherm aanpassen tijdens weergave (LCD Bright/LCD Colour)

- Het LCD-scherm kan worden afgesteld in de standen <Camera> / <Player> / <M.Cam> / <M.Player> (M.Play stand). ➔bladzijde 19
- Uw camcorder heeft een 6,3 cm (Alleen VP-D963(i)) / 6,9 cm breedbeeld (Alleen VP-D964W(i)/D965W(i)) LCD-kleurenscherm waarop u kunt zien wat u opneemt of afspelt.
- Afhankelijk van de omstandigheden waaronder u de camcorder gebruikt (bijvoorbeeld binnen of buiten), kunt u de helderheid en kleuren van het LCD-scherm aanpassen.
 - <LCD Bright> (Helderheid)
 - <LCD Colour> (Kleur)

- Zet de [aan/uit] schakelaar op [CAMERA] of [PLAYER].
- Zet de [Mode] schakelaar op [TAPE] of [MEMORY].
- Druk op de [MENU] toets.
 - Het keuzemenu wordt getoond.
- Beweeg de [Zoom] hendel omhoog of omlaag om naar <Display> te gaan en druk op de [OK] toets.
- Beweeg de [Zoom] hendel omhoog of omlaag om het gewenste item <LCD Bright> (Helderheid) of <LCD Colour> (Kleur) te selecteren. Druk vervolgens op de [OK] toets.
- Beweeg de [Zoom] hendel omhoog of omlaag om de waarde van het geselecteerde item aan te passen. Druk vervolgens op de [OK] toets.
 - U kunt de <LCD Bright> (Helderheid) en de <LCD Colour> (Kleur) instellen op een waarde tussen <0> en <35>.
- Om het menu te verlaten, drukt u op de [MENU] toets.
 - De functies LCD Bright (Helderheid) en LCD Colour (Kleur) hebben geen invloed op de helderheid en kleuren van de opgenomen beelden.

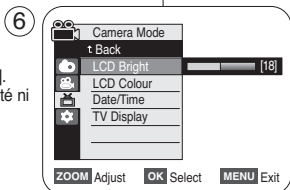
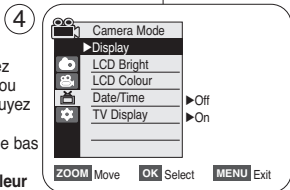
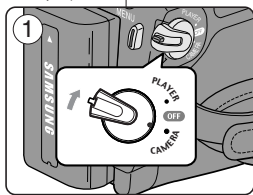

FRANÇAIS Réglage initial : réglage du menu Affichage

Eerste instellingen: Scherminstellingen

NEDERLANDS

Affichage de la date et de l'heure (Date/Time) (Date/Heure)

- La fonction Date/Time (Date/Heure) ne peut être utilisée que dans les modes <Camera> (Mode Cam) / <Player> (Mode Player) / <M.Cam> (Mode M.Cam) / <M.Player> (Mode M.Play). ➔ page 19
- La date et l'heure sont enregistrées automatiquement dans une zone de la cassette réservée à ce type de données.

- Placez l'interrupteur [Power] sur [CAMERA] ou [PLAYER].
- Placez l'interrupteur [Mode] sur [TAPE] ou [MEMORY].
- Appuyez sur le bouton [MENU].
 - La liste des menus apparaît.
- Déplacez le bouton de [Zoom] vers le haut ou vers le bas pour sélectionner <Display> (Affichage), puis appuyez sur le bouton [OK].
- Déplacez le bouton de [Zoom] vers le haut ou vers le bas pour sélectionner <Date/Time> (Date/Heure), puis appuyez sur le bouton [OK].
- Déplacez le bouton de [Zoom] vers le bas ou vers le haut pour sélectionner le type d'affichage de la date et de l'heure, puis appuyez sur le bouton [OK].
 - Type d'affichage de la date et de l'heure : <Off> (Arrêt), <Date>, <Time>, <Date & Time> (Date & Heure).
- Pour quitter le menu, appuyez sur le bouton [MENU].

Remarques]

- Les informations Date/Time (Date/Heure) s'affichent sous la forme <00:00 1.JAN.2006> dans les conditions suivantes :
 - lorsqu'une partie vierge d'une cassette est lue ;
 - lorsque la cassette a été enregistrée avant le réglage de la fonction <Date/Time> (Date/Heure) du caméscope ;
 - lorsque la pile au lithium est pratiquement ou totalement déchargée.
- Vous devez régler l'horloge avant d'utiliser la fonction <Date/Time> (Date/Heure). ➔ page 23

Datum/tijd tonen (Date/Time)

- De functie Date/Time (Datum/Tijd) werkt in de standen <Camera> / <Player> / <M.Cam> / <M.Player> (M.Play stand). ➔ bladzijde 19
- De datum en de tijd worden automatisch vastgelegd op een apart gedeelte van de cassette.

- Zet de [aan/uit] schakelaar op [CAMERA] of [PLAYER].
- Zet de [Mode] schakelaar op [TAPE] of [MEMORY].
- Druk op de [MENU] toets.
 - Het keuzemenu wordt getoond.
- Beweeg de [Zoom] hendel omhoog of omlaag om naar <Display> te gaan en druk op de [OK] toets.
- Beweeg de [Zoom] hendel omhoog of omlaag om naar <Date/Time> (Datum/Tijd) te gaan en druk op de [OK] toets.
- Beweeg de [Zoom] hendel omhoog of omlaag om het weergavetype van de datum en de tijd te kiezen en druk op de [OK] toets.
 - U kunt de datum/tijdweergave instellen op: <Off> (Uit), <Date> (Datum), <Time> (Tijd) of <Date & Time> (Datum & Tijd).
- Om het menu te verlaten, drukt u op de [MENU] toets.

[NB]

- De datum/tijd verandert onder de volgende omstandigheden in <00:00 1.JAN.2006>:
 - Tijdens afspelen van een leeg gedeelte van een cassette.
 - Als de cassette is opgenomen voordat de datum en de tijd zijn ingesteld op de camcorder.
 - Wanneer de lithiumbatterij (bijna) leeg is.
- Voordat u de camcorder in gebruik neemt, moet u de <Date/Time> (Datum/Tijd)-functie instellen. ➔ bladzijde 23.

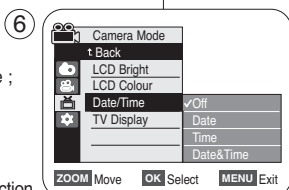
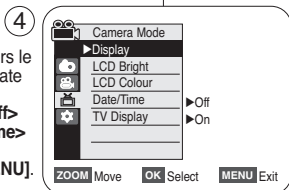
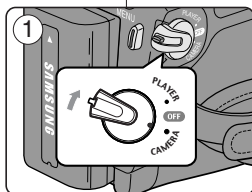

FRANÇAIS Réglage initial : réglage du menu Affichage

Eerste instellingen: Scherminstellingen

NEDERLANDS

Réglage de l'affichage TV (TV Display) (Affichage TV)

- ❖ La fonction TV Display (Affichage TV) ne peut être utilisée que dans les modes <Camera> (Mode Cam) / <Player> (Mode Player) / <M.Cam> (Mode M.Cam) / <M.Player> (Mode M.Play). ➔page 19
- ❖ Vous pouvez sélectionner le chemin de sortie de l'affichage à l'écran.
 - <Off> (Arrêt) : l'affichage à l'écran apparaît sur l'écran LCD et dans le viseur uniquement.
 - <On> (Marche) : l'affichage à l'écran apparaît sur l'écran LCD, dans le viseur et sur votre écran TV. (connexion à un téléviseur ➔page 63, 64)
 - Utilisez le bouton [DISPLAY] pour activer ou désactiver l'affichage à l'écran sur l'écran LCD, dans le viseur et sur votre écran TV.

1. Placez l'interrupteur [Power] sur [CAMERA] ou [PLAYER].
2. Placez l'interrupteur [Mode] sur [TAPE] ou [MEMORY].
3. Appuyez sur le bouton [MENU].
 - La liste des menus apparaît.
4. Déplacez le bouton de [Zoom] vers le haut ou vers le bas pour sélectionner <Display> (Affichage), puis appuyez sur le bouton [OK].
5. Déplacez le bouton de [Zoom] vers le haut ou vers le bas pour sélectionner <TV Display> (Affichage TV), puis appuyez sur le bouton [OK].
6. Pour activer la fonction TV Display (Affichage TV), déplacez le bouton de [Zoom] vers le haut ou vers le bas pour sélectionner <On> (Marche) ou <Off> (Arrêt), puis appuyez sur le bouton [OK].
7. Pour quitter le menu, appuyez sur le bouton [MENU].

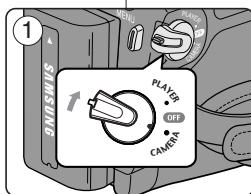

4

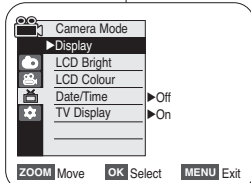

6

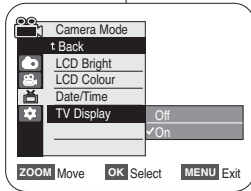

Tv-scherm instellen (TV Display) (TV-weergave)

- ❖ De functie TV Display (TV-weergave) werkt in de standen <Camera> / <Player> / <M.Cam> / <M.Player> (M.Play stand). ➔bladzijde 19
- ❖ U kunt aangeven waar de OSD-informatie zichtbaar is:
 - <Off> (Uit): de informatie verschijnt alleen op het LCD-scherm en in de zoekers.
 - <On> (Aan): de informatie verschijnt op het LCD-scherm, in de zoekers en op de tv. (Op een tv aansluiten ➔bladzijde 63, 64)
 - Met de [DISPLAY] toets kunt u de OSD-informatie (op LCD-scherm/zoeker/tv) geheel uit- of aanzetten.

1. Zet de [aan/uit] schakelaar op [CAMERA] of [PLAYER].
2. Zet de [Mode] schakelaar op [TAPE] of [MEMORY].
3. Druk op de [MENU] toets.
 - Het keuzemenu wordt getoond.
4. Beweeg de [Zoom] hendel omhoog of omlaag om naar <Display> te gaan en druk op de [OK] toets.
5. Beweeg de [Zoom] hendel omhoog of omlaag om naar <TV Display> (TV-weergave) te gaan en druk op de [OK] toets.
6. Om de functie TV Display (TV-weergave) te selecteren, beweegt u de [Zoom] hendel omhoog of omlaag om <On> (Aan) of <Off> (Uit) te kiezen. Druk vervolgens op de [OK] toets.
7. Om het menu te verlaten, drukt u op de [MENU] toets.

Enregistrement de base

Utilisation du viseur

- ✦ En mode [PLAYER], le viseur fonctionne lorsque l'écran LCD est replié.
- ✦ En mode [CAMERA], le viseur fonctionne lorsque l'écran LCD est rabattu ou subit une rotation de 180° dans le sens inverse des aiguilles d'une montre.

Réglage de la mise au point

Le bouton de réglage de la mise au point du viseur permet aux personnes ayant des problèmes de vue de voir les images avec plus de netteté.

1. Rabattez l'écran LCD et tirez le viseur.
2. Utilisez le bouton de réglage de la mise au point du viseur pour régler la netteté de l'image.

[Remarque]

- Ne regardez pas le soleil ni aucune source de lumière intense dans le viseur pendant une période prolongée : vous risqueriez de subir des lésions oculaires temporaires ou permanentes.

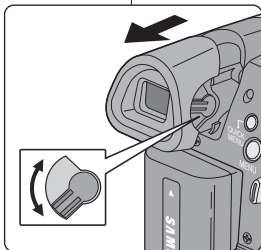

Insertion / Ejection d'une cassette

- ✦ N'appliquez pas de pression excessive lorsque vous insérez une cassette ou fermez le compartiment à cassette. Vous risqueriez de provoquer un dysfonctionnement de l'appareil.
- ✦ Utilisez uniquement des cassettes MiniDV.

1. Raccordez votre appareil à une source d'alimentation, puis faites glisser le commutateur [TAPE EJECT].
 - Le compartiment à cassette s'ouvre automatiquement.
2. Insérez une cassette dans le compartiment, la fenêtre de la cassette devant être orientée vers l'extérieur et la languette de protection vers le haut. (Insertion d'une cassette)
 - La cassette est automatiquement éjectée dès que vous exercez une pression vers l'extérieur. (Ejection d'une cassette)
3. Appuyez sur la zone du compartiment à cassette marquée [PUSH] jusqu'à ce que vous entendiez un déclic.
 - La cassette est chargée automatiquement.
4. Réfermez le volet du compartiment.

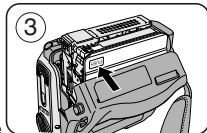
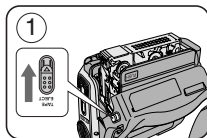

Eenvoudige opnamen maken

Opnemen met de zoekers

- ✦ In de [PLAYER] weergavestand staat de zoekers aan als het LCD-scherm gesloten is.

- ✦ In de [CAMERA] opnamestand staat de zoekers aan als het LCD-scherm gesloten is of 180° tegen de klok in is gedraaid (en dus achterstevoren staat).

Zoekerscherpstellen

De zoekers heeft zijn eigen scherpstelknop zodat beeldrasters het zoekersbeeld ook zonder bril beter kunnen zien.

1. Sluit het LCD-scherm en trek de zoekers naar buiten.
2. Verschuif de scherpstelknop van de zoekers om het zoekersbeeld scherp te stellen.

[NB]

- Gedurende langere tijd via de zoekers naar de zon of een andere sterke lichtbron kijken kan schadelijk zijn of tijdelijke oogproblemen veroorzaken.

Cassette plaatsen/verwijderen

- ✦ Gebruik nooit veel kracht bij het plaatsen van een cassette of sluiten van het cassettecompartiment. Dit kan storingen tot gevolg hebben.
- ✦ Gebruik uitsluitend Mini DV cassettes.

1. Sluit een stroombron aan (batterij/netvoeding) en verschuif de [TAPE EJECT] knop.
 - Het cassettecompartiment gaat automatisch open.
2. Doe een dv-cassette in de cassettehouder met het venster naar buiten gericht en de wisbeveiliging boven. (Cassette plaatsen)
 - Nadat het cassettecompartiment automatisch is geopend, kunt u de cassette verwijderen. (Cassette verwijderen)
3. Druk op het gedeelte van de cassettehouder met het opschrift [PUSH] tot de houder op zijn plaats klikt.
 - De cassette wordt automatisch geladen.
4. Sluit de klep van het cassettecompartiment.

Enregistrement de base

Techniques d'enregistrement

- ❖ Il est possible que la technique d'enregistrement doive être adaptée à la situation.

1. Enregistrement classique

2. Enregistrement près du sol

Réalisez une prise de vue en contrôlant la scène sur l'écran LCD orienté vers le haut.

3. Enregistrement en hauteur

Réalisez une prise de vue en contrôlant la scène sur l'écran LCD orienté vers le bas.

4. Enregistrement automatique

Réalisez une prise de vue en contrôlant la scène sur l'écran LCD orienté vers vous.

5. Enregistrement à l'aide du viseur

Dans les cas où l'utilisation de l'écran LCD s'avère difficile, le viseur peut être une option pratique.

[Remarque]

Faites pivoter l'écran LCD avec délicatesse car une rotation excessive peut endommager l'intérieur de la charnière qui relie l'écran LCD au caméscope.

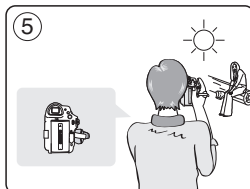
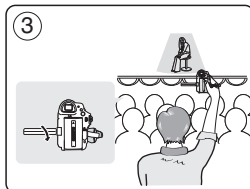
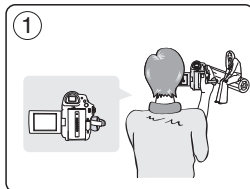

Eenvoudige opnamen maken

Verschillende opnametechnieken

- ❖ In bepaalde situaties kunt u voor betere opnamen gebruikmaken van verschillende opnametechnieken.

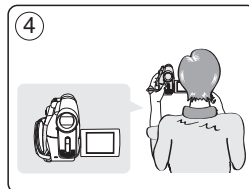
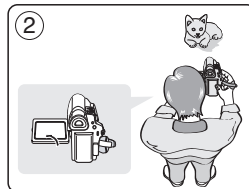

1. Normale opnamen.

2. Van onderaf opnemen.

Opnemen terwijl u het LCD-scherm omhoog hebt gericht.

3. Van bovenaf opnemen.

Opnemen terwijl u het LCD-scherm omlaag hebt gericht.

4. Zelf opnemen.

Opnemen terwijl u het LCD-scherm achterstevoren hebt staan.

5. Opnemen met de zoeker.

Onder bepaalde omstandigheden kan het moeilijk zijn het LCD-scherm te gebruiken. In dat geval kan de zoeker een handig alternatief zijn.

[NB]

Wees voorzichtig wanneer u aan het LCD-scherm draait; als u het te ver draait, kunt u het scharnier waarmee het scherm aan de camcorder is bevestigd, inwendig beschadigen.

Enregistrement de base

Réalisation de votre premier enregistrement

1. Branchez votre caméscope sur une source d'alimentation
 ➔ page 19 (batterie ou adaptateur CA.)
 Insérez une cassette.
 ➔ page 32
2. Retirez le cache-objectif.
3. Placez l'interrupteur [Power] sur [CAMERA].
 - Déployez l'écran LCD.
 - Placez l'interrupteur [Mode] sur [TAPE]. Assurez-vous que le témoin <STBY> (PAUSE) apparaît à l'écran.
 - Si la languette de protection en écriture de la cassette est ouverte (position d'enregistrement), <STOP> et <Protection > s'affichent à l'écran. Refermez la languette de protection en écriture pour pouvoir enregistrer.
 - Assurez-vous que la scène que vous souhaitez enregistrer apparaît sur l'écran LCD ou dans le viseur.
 - Assurez-vous que le voyant de la batterie indique qu'il reste assez d'énergie pour la durée d'enregistrement prévue.
 - Vous pouvez sélectionner le mode d'enregistrement de votre choix. ➔ pages 43, 44, 45
4. Pour commencer l'enregistrement, appuyez sur le bouton [Start/Stop] (Marche/Arrêt).
 - Le témoin d'enregistrement <REC ●> (ENR) s'affiche sur l'écran LCD.
 Pour arrêter l'enregistrement, appuyez à nouveau sur le bouton [Start/Stop] (Marche/Arrêt).
 - Le témoin <STBY> (PAUSE) s'affiche sur l'écran LCD.

[Remarque]

Retirez la batterie à la fin de l'enregistrement afin d'éviter toute consommation inutile d'énergie par le caméscope.

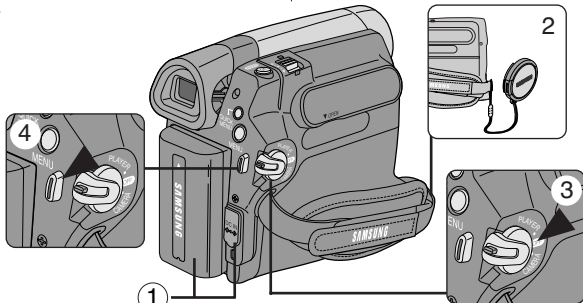

1

2

3

4



Eenvoudige opnamen maken

Uw eerste opname

1. Sluit een stroombron aan op de camcorder.
 ➔ bladzijde 19 (Batterij of netvoeding)
 Doe een cassette in de camcorder. ➔ bladzijde 32
2. Verwijder de lenscap.
3. Zet de [aan/uit] schakelaar op [CAMERA].
 - Open het LCD-scherm.
 - Zet de [Mode] schakelaar op [TAPE]. Kijk of <STBY> wordt getoond.
- Als de wisbeveiliging van de cassette is geopend (beveiligd), verschijnen de meldingen <STOP> en <Protection > (Beveiligd!) Verwijder in dat geval de cassette en schuif de wisbeveiliging dicht, of gebruik een andere cassette.
- Kijk of uw onderwerp zichtbaar is in het LCD-scherm of de zoeker.
- Controleer de batterijlading indicator om te zien of de batterij voldoende lading heeft voor de opname die u wilt maken.
- Kies de gewenste opnamestand. ➔ bladzijde 43, 44, 45
4. Om de opname te starten, drukt u op de [Start/Stop] opnameknop.
 - De indicatie <REC ●> verschijnt in het LCD-scherm of de zoeker.
 Om de opname te beëindigen, drukt u opnieuw op de [Start/Stop] opnameknop.
 - De indicatie <STBY> verschijnt in het LCD-scherm of de zoeker.

[NB]

Verwijder de batterij wanneer u klaar bent met opnemen, om onnodig batterijgebruik te voorkomen.

Enregistrement de base

Enregistrement facile pour les débutants (Mode EASY.Q)

- ✦ La fonction EASY.Q ne fonctionne qu'en mode <Camera> (Mode Cam).
➔ page 19
- ✦ La fonction EASY.Q permet aux débutants de réaliser des enregistrements de qualité en toute simplicité.

1. Placez l'interrupteur [Power] sur [CAMERA].
2. Placez l'interrupteur [Mode] sur [TAPE].
3. En appuyant sur le bouton [EASY.Q], toutes les fonctions du caméscope sont désactivées et les paramètres d'enregistrement basculent vers les réglages de base suivants :
 - Les termes <EASY.Q> et <DIS ()> s'affichent en même temps.
4. Appuyez sur le bouton [Start/Stop] pour démarrer l'enregistrement.
 - L'enregistrement débute avec application des réglages automatiques de base.
5. Appuyez à nouveau sur le bouton [EASY.Q] en mode STBY (PAUSE), puis désactivez le mode EASY.Q.
 - La fonction EASY.Q ne peut être désactivée en cours d'enregistrement.
 - Le caméscope active à nouveau les réglages définis avant basculement en mode EASY.Q.

[Remarques]

- Certaines fonctions, comme Menu, BLC (Compensation de contre-jour) et Manual focus (M.Focus) ne sont pas disponibles en mode EASY.Q.
Pour utiliser ces fonctions, vous devez préalablement désactiver le mode EASY.Q.
- Les réglages du mode EASY.Q sont supprimés lorsque vous retirez la batterie. C'est pourquoi ils doivent être réinitialisés lorsque vous remettez la batterie en place.
- La fonction DIS se désactive lorsque vous prenez une photo à l'aide du bouton [PHOTO] alors que le mode EASY.Q est activé.
- Les fonctions Digital Zoom (Zoom Num.), COLOR NITE et Visual Effect (Effets visuels) ne sont pas disponibles en mode EASY.Q.
- 16:9 Panoramique n'est pas disponible en mode EASY.Q. (modèles VP-D963(i) uniquement)
- Le bouton [PHOTO] n'est pas disponible lorsque les modes 16:9 Wide (16:9) et EASY.Q sont activés en mode 16:9 Wide (16:9). (modèles VP-D964W(i)/D965W(i) uniquement)

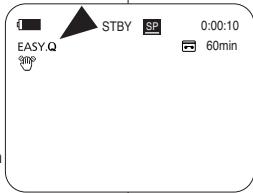
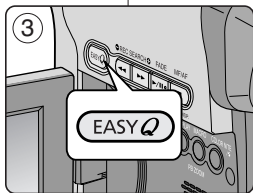
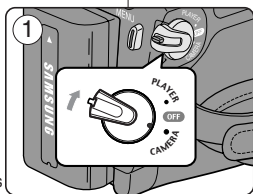

Eenvoudige opnamen maken

Makkelijk opnamen voor beginners (EASY.Q)

- ✦ De EASY.Q functie werkt alleen in de <Camera> stand. ➔ bladzijde 19
 - ✦ Met de EASY.Q functie kan ook een beginner goede opnamen maken.
1. Zet de [aan/uit] schakelaar op [CAMERA].
 2. Zet de [Mode] schakelaar op [TAPE].
 3. Als u op de [EASY.Q] toets drukt, worden alle bijzondere functies van de camcorder uitgeschakeld en worden de indicators van de volgende basisfuncties aangegeven :
 - De woorden <EASY.Q> en <DIS ()> verschijnen op het LCD-scherm.
 4. Druk op de [Start/Stop] opnameknop om de opname te starten.
 - De opname begint, waarbij de automatische basisinstellingen worden gebruikt.
 5. Druk opnieuw op de [EASY.Q] toets in de STBY stand om de EASY.Q functie weer uit te zetten.
 - De EASY.Q functie kan niet worden uitgezet terwijl u aan het opnemen bent.
 - De camcorder gaat terug naar de instellingen zoals ze waren voordat de EASY.Q functie werd aangezet.

[NB]

- Als u EASY.Q aanzet, zijn bepaalde functies niet beschikbaar, zoals menu, tegenlichtcompensatie en handmatige scherpestelling.
Als u gebruik wilt maken van deze functies, moet u eerst de EASY.Q functie uitzetten.
- De EASY.Q functie wordt uitgeschakeld wanneer de batterij van de camcorder wordt verwijderd. De functie moet desgewenst opnieuw worden aangezet nadat er weer een batterij is geïnstalleerd.
- Als u een foto maakt met de [PHOTO] toets terwijl EASY.Q aan staat, wordt de beeldstabilisator (DIS) uitgeschakeld.
- Digitale zoom, COLOR NITE en digitale effecten zijn niet beschikbaar in de EASY.Q stand.
- De breedbeeldstand 16:9 is niet beschikbaar in de modus EASY.Q. (Alleen VP-D963(i))
- De knop [PHOTO] is niet beschikbaar in de modus 16:9 breedbeeld en als EASY.Q geactiveerd is in deze modus. (Alleen VP-D964W(i)/D965W(i))

Enregistrement de base

Visualisation et recherche d'un enregistrement (REC SEARCH) (RECHERCHE ENR.)

- La fonction REC SEARCH (RECHERCHE ENR) ne fonctionne qu'en mode <Camera> (Mode Cam). ➔ page 19
- A utiliser pour visualiser les images préalablement enregistrées ou rechercher un emplacement où enregistrer une nouvelle image en mode STBY (PAUSE).

Recherche d'enregistrement (REC SEARCH)

- Passez au mode STBY (PAUSE) en appuyant sur le bouton [Start/Stop] (Marche/Arrêt).
- [REC SEARCH -] vous permet de lire l'enregistrement vers l'arrière et [REC SEARCH +] vous permet de le lire vers l'avant, aussi longtemps que vous maintenez chaque bouton enfoncé.
 - Lorsque vous appuyez sur le bouton [REC SEARCH -] en mode STBY (PAUSE), le caméscope lit l'enregistrement en marche arrière pendant 3 secondes, puis revient automatiquement à l'emplacement initial.

[Remarque]

- En mode Record Search (Recherche d'enregistrement), une déformation de l'image peut se produire, celle-ci apparaissant à l'écran sous forme de mosaïque.
- Lorsque vous appuyez sur le bouton [Start/Stop] (Marche/Arrêt) après la recherche d'enregistrement, les images enregistrées après ce point sont écrasées.

Lorsqu'une cassette est chargée et que le caméscope est laissé en mode STBY (PAUSE) pendant plus de cinq minutes sans être utilisé, il s'éteint automatiquement.

Pour l'utiliser à nouveau, appuyez sur le bouton [Start/Stop] ou mettez l'interrupteur [Power] sur [Off] puis à nouveau sur [CAMERA].

Cette fonctionnalité d'arrêt automatique est conçue pour économiser l'énergie de la batterie.

Eenvoudige opnamen maken

Terugkijken en zoeken in opnamestand (REC SEARCH)

- De REC SEARCH functie werkt alleen in de <Camera> stand. ➔ bladzijde 19
- Hiermee kunt u in de STBY stand eerder opgenomen materiaal bekijken of een plaats op de band opzoeken waar u verder wilt gaan met opnemen.

Opname opzoeken (REC Search)

- Om naar de STBY stand te gaan, drukt u op de [Start/Stop] opnameknop.
- Als u de [REC SEARCH -] knop ingedrukt houdt, wordt de laatste opname achteruit afgespeeld, en als u [REC SEARCH +] ingedrukt houdt, vooruit.
 - Als u in de STBY-stand de [REC SEARCH -] toets kort indrukt, geeft de camcorder de laatste drie seconden van de laatste opname weer waarna hij automatisch naar de oorspronkelijke plaats op de band teruggaat.

[NB]

- Tijdens deze functie kunnen mozaïekvormige storingen zichtbaar zijn.
- Als u de [Start/Stop] indrukt nadat u REC SEARCH heeft gebruikt, worden eventuele eerdere opnamen vanaf dat punt overschreven.

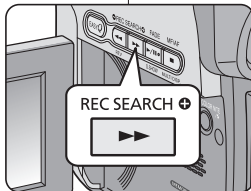
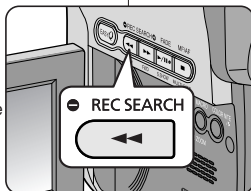

Wanneer de camcorder langer dan 5 minuten op STBY staat terwijl er een cassette is geladen, schakelt hij automatisch uit. Om de camcorder weer aan te zetten, drukt u op de [Start/Stop] opnameknop of zet u de [aan/uit] schakelaar uit [Off] en weer aan [CAMERA].

De automatische uitschakelfunctie spaart de batterij.

Enregistrement de base

Recherche rapide d'une scène (Mise à zéro du compteur)

- ❖ La fonction ZERO MEMORY (Mise à zéro du compteur) peut être activée en mode <Camera> (Mode Cam) comme en mode <Player> (Mode Player). ➔ page 19
- ❖ Vous pouvez poser un repère sur une bande à l'endroit où vous souhaitez retourner après la lecture.

1. Placez l'interrupteur [Power] sur [CAMERA] ou [PLAYER].
2. Placez l'interrupteur [Mode] sur [TAPE].
3. Appuyez sur le bouton [ZERO MEMORY] de la télécommande avant l'enregistrement ou pendant la lecture à l'endroit où vous souhaitez revenir.
 - Le code temps est remplacé par un compteur de bande qui prend la forme < [▶] 0:00:00> (témoin ZERO MEMORY (Mise du compteur à zéro)).
 - Pour désactiver la fonction ZERO MEMORY (Mise du compteur à zéro), appuyez à nouveau sur le bouton [ZERO MEMORY].
4. Retour à la position zéro.
 - Après arrêt de la lecture, faites avancer ou rembobinez la bande. Le défilement s'arrête automatiquement lorsque la position zéro est atteinte.
 - Une fois l'enregistrement terminé, réglez le bouton [Power] sur [PLAYER], puis appuyez sur le bouton [◀◀ (REW)]. Le défilement s'arrête automatiquement lorsque la position zéro est atteinte.
5. Le compteur de bande et le témoin < [▶] > (ZERO MEMORY (Mise du compteur à zéro)) disparaissent de l'écran au profit du code temps.

[Remarques]

- Le mode ZERO MEMORY (Mise du compteur à zéro) peut être désactivé automatiquement dans les situations suivantes :
 - à la fin d'une séquence déjà marquée d'un repère ZERO MEMORY ;
 - lorsque vous retirez la cassette ;
 - lorsque vous ôtez la batterie ou débranchez l'appareil.
- La mise à zéro peut ne pas fonctionner correctement aux endroits de la cassette caractérisés par une coupure entre deux enregistrements.

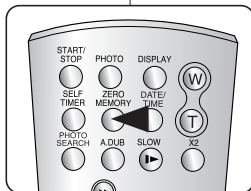
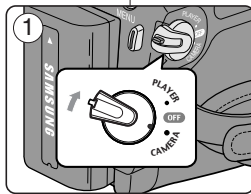

Eenvoudige opnamen maken

Snel een bepaalde scène opzoeken (Zero Memory)

- ❖ De functie ZERO MEMORY werkt zowel in de stand <Camera> als <Player>. ➔bladzijde 19
 - ❖ U kunt een punt op de band aangeven waarnaar u later wilt teruggaan.
1. Zet de [aan/uit] schakelaar op [CAMERA] of [PLAYER].
 2. Zet de [Mode] schakelaar op [TAPE].
 3. Druk op de plaats waarnaar u later wilt terugkeren op de [ZERO MEMORY] toets van de afstandsbediening voordat u begint met opnemen of afspelen.
 - De tijdcode verandert in een bandteller die op nul staat, voorafgegaan door de ZERO MEMORY indicator < [▶] 0:00:00>
 - Als u de ZERO MEMORY functie wilt annuleren, drukt u nogmaals op de [ZERO MEMORY] toets.
 4. Teruggaan naar de plaats waar de teller op nul is gezet.
 - Wanneer u klaar bent met afspelen, stopt u de band en spoelt u vooruit of terug. De band stopt automatisch wanneer de teller op nul staat.
 - Wanneer u klaar bent met opnemen, zet u de [aan/uit] schakelaar op [PLAYER] en drukt u op de [◀◀ (REW)] terugspoeltoets. De band stopt automatisch wanneer de teller op nul staat.
 5. De bandteller en de ZERO MEMORY indicator < [▶] > verdwijnen van het scherm en de tijdcode wordt weer aangegeven.

[NB]

- In de volgende situaties kan de ZERO MEMORY functie automatisch worden geannuleerd:
 - Aan het einde van het gedeelte dat met de ZERO MEMORY functie is gemarkeerd.
 - Wanneer de cassette wordt verwijderd.
 - Wanneer de batterij of de netvoeding wordt verwijderd.
- Het is mogelijk dat de ZERO MEMORY functie niet goed werkt als er tussen de opnamen op de band lege stukken staan.

Enregistrement de base

Enregistrement automatique à l'aide de la télécommande (Réglage du retardateur automatique)

- ❖ La fonction SELF TIMER (RETARDATEUR AUTOMATIQUE) ne fonctionne qu'en mode <Camera> (Mode Cam). ➔ page 19
 - ❖ Lorsque vous utilisez la fonction SELF TIMER de la télécommande, l'enregistrement commence automatiquement dans les dix secondes qui suivent.
1. Placez l'interrupteur [Power] sur [CAMERA].
 2. Placez l'interrupteur [Mode] sur [TAPE].
 3. Appuyez sur le bouton [SELF TIMER] jusqu'à ce que le témoin correspondant s'affiche.
 4. Appuyez sur le bouton [Start/Stop] pour mettre le retardateur en marche.
 - Le retardateur automatique lance le compte à rebours à partir de dix en émettant un signal sonore.
 - Si vous souhaitez désactiver le retardateur automatique avant l'enregistrement, appuyez sur le bouton [SELF TIMER].
 5. Appuyez sur le bouton [Start/Stop] une nouvelle fois lorsque vous souhaitez arrêter l'enregistrement.

[Remarques]

- Ne placez aucun objet pouvant constituer un obstacle entre le capteur de la télécommande et le caméscope.
- La portée de la télécommande est de 4 à 5 m.
- La télécommande peut être orientée sans dysfonctionnement jusqu'à 30 degrés de part et d'autre de la ligne médiane de l'appareil.
- L'utilisation d'un trépied est recommandée pour les enregistrements retardés.

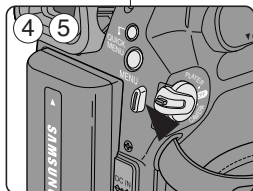
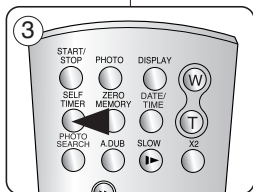
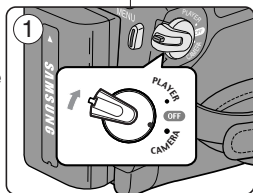

Eenvoudige opnamen maken

Zelfontspanner via afstandsbediening (Self Timer)

- ❖ De SELF TIMER functie werkt alleen in de <Camera> stand. ➔bladzijde 19
- ❖ Wanneer u de Self Timer start met de afstandsbediening, begint de opname automatisch na 10 seconden.

1. Zet de [aan/uit] schakelaar op [CAMERA].
2. Zet de [Mode] schakelaar op [TAPE].
3. Druk op de [SELF TIMER] toets tot de betreffende indicator op het scherm staat.
4. Druk op de [Start/Stop] opnameknop om de timer te starten.
 - De SELF TIMER telt af vanaf 10 en laat pieptonen horen.
 - Als u de SELF TIMER functie wilt annuleren voordat de opname is begonnen, drukt u opnieuw op de [SELF TIMER] toets.
5. Druk opnieuw op de [Start/Stop] opnameknop wanneer u de opname wilt beëindigen.

[NB]

- Zorg dat zich tussen de afstandsbediening en de sensor van de camcorder geen obstakels bevinden.
- Het bereik van de afstandsbediening is 4-5 meter.
- De afstandsbediening werkt onder een hoek van maximaal 30 graden links/rechts van de sensor.
- Het gebruik van een statief is aan te raden bij de zelfontspanner functie.

Enregistrement de base

Zoom avant et arrière

- La fonction Zoom (Zoom) peut être activée en mode <Camera> (Mode Cam) comme en mode <M.Cam> (Mode M.Cam). ➔ page 19
- Le zoom est une technique d'enregistrement grâce à laquelle vous pouvez modifier la taille du sujet d'une scène.
- Vous pouvez recourir à différentes vitesses de zoom.
- Néanmoins, il est conseillé d'utiliser une même vitesse pour une prise de vue donnée. Veuillez noter qu'une utilisation excessive du zoom peut produire des résultats peu professionnels et entraîner une réduction de la durée d'utilisation de la batterie.

- Actionnez légèrement le bouton de [Zoom] pour obtenir un effet de zoom régulier. A l'inverse, actionnez-le complètement pour bénéficier d'un effet de zoom accéléré.
 - Vous pouvez contrôler l'effet de zoom à l'écran.
- Position [T] (téléobjectif) : le sujet semble se rapprocher.
- Position [W] (grand angle) : le sujet semble s'éloigner.
 - Vous pouvez enregistrer un sujet se trouvant à environ 10 mm de l'objectif en position grand angle.

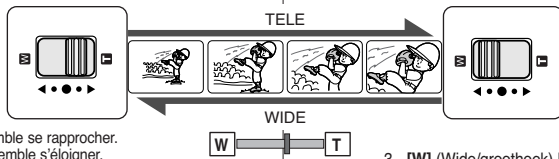

Utilisation de la fonction Télé Macro

- La fonction Tele Macro (Télé Macro) peut être activée en mode <Camera> (Mode Cam) comme en mode <M.Cam> (Mode M.Cam). ➔ page 19
 - La focale réelle en mode Télé/Macro est de 50 à 100 cm.
- Appuyez sur le bouton [MACRO/PB ZOOM].
 - L'icône Télé Macro (📷) apparaît.
 - Pour désactiver la fonction Tele Macro (Télé Macro), appuyez à nouveau sur le bouton [MACRO/PB ZOOM].

[Remarques]

- Lorsque vous enregistrez en mode Tele Macro (Télé Macro), la mise au point peut être lente.
- Lorsque vous utilisez la fonction Zoom en mode Tele Macro (Télé Macro), le sujet de l'enregistrement peut paraître flou.
- En mode Tele Macro (Télé Macro), utilisez un trépied pour éviter que votre main ne tremble.
- Évitez les zones ombragées lorsque vous enregistrez en mode Tele Macro (Télé Macro).
- Lorsque la distance entre vous et le sujet enregistré diminue, la zone de mise au point se réduit.
- Lorsque vous n'arrivez pas à obtenir une mise au point correcte, actionnez le bouton de [Zoom].

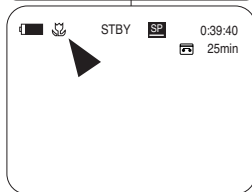
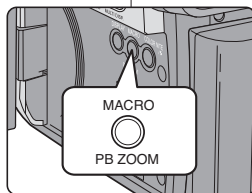

Eenvoudige opnamen maken

In- en uitzoomen

- De Zoom functie werkt zowel in de stand <Camera> als <M.Cam>. ➔bladzijde 19
- Zoomen is een opnametechniek waarmee u de grootte van uw onderwerp in beeld kunt veranderen.
- De zoomsnelheid is variabel.
- Gebruik deze mogelijkheden bijvoorbeeld om afwisseling aan te brengen in uw opnamen. Houd er wel rekening mee dat veel zoomen tot minder professionele resultaten leidt en de gebruiksduur van de batterij verkort.

- Beweeg de [Zoom] hendel een klein stukje voor geleidelijk zoomen. Bij verder bewegen gaat het zoomen sneller.
 - Op het scherm geeft een indicator de zoomstand aan.
- [T] (Tele) kant: onderwerp lijkt dichterbij
 - [W] (Wide/groothoek) kant: onderwerp lijkt verder weg
 - In de uiterste W (Wide/groothoek) stand kunt u onderwerpen opnemen op ongeveer 10 mm van de lens.

Tele Macro

- De functie Tele Macro werkt zowel in de stand <Camera> als <M.Cam>. ➔bladzijde 19
- De effectieve opnameafstand bij Tele Macro is 50-100 centimeter.

- Druk op de [MACRO/PB ZOOM] toets.
 - Het Tele Macro symbool (📷) verschijnt op het scherm.
- Als u de Tele Macro functie wilt uitzetten, drukt u opnieuw op de [MACRO/PB ZOOM] toets.

[NB]

- Bij opnamen met Tele Macro kan het scherpstellen langzamer gaan.
- Als u de Zoom functie gebruikt tijdens Tele Macro, kan het onderwerp onscherp worden.
- Gebruik bij Tele Macro een statief om handtrillingen te voorkomen.
- Vermijd schaduwen bij het opnemen met Tele Macro.
- Naarmate de afstand tot het onderwerp kleiner is, loopt de scherptediepte terug.
- Als u het onderwerp niet goed scherp krijgt, kunt u de [Zoom] hendel gebruiken.

Enregistrement de base

Ouverture et fermeture en fondu

- ✦ La fonction Fade (Fondu) ne fonctionne qu'en mode <Camera> (Mode Cam). ➔ page 19
- ✦ Vous pouvez donner à votre enregistrement un aspect professionnel en utilisant des effets spéciaux comme l'ouverture ou la fermeture en fondu au début ou à la fin d'une séquence.

Pour débuter un enregistrement

1. Placez l'interrupteur [Power] sur [CAMERA].
2. Placez l'interrupteur [Mode] sur [TAPE].
3. Avant d'enregistrer, maintenez le bouton [FADE] enfoncé.
 - L'image et le son disparaissent progressivement (fermeture en fondu).
4. Appuyez sur le bouton [Start/Stop] et relâchez le bouton [FADE] en même temps.
 - L'enregistrement démarre et l'image et le son apparaissent progressivement (ouverture en fondu).

Pour arrêter un enregistrement (Ouverture/fermeture en fondu)

5. Lorsque vous souhaitez arrêter l'enregistrement, maintenez le bouton [FADE] enfoncé.
 - L'image et le son disparaissent progressivement (fermeture en fondu).
6. Lorsque l'image a totalement disparu, appuyez sur le bouton [Start/Stop] pour arrêter l'enregistrement.

- a. Fermeture en fondu (environ 4 secondes)
- b. Ouverture en fondu (environ 4 secondes)

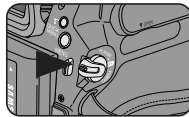
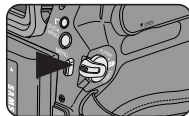

Press and hold the [FADE] button



Gradual appearance

a. Fade Out



b. Fade In

Gradual disappearance



Release the [FADE] button

In- en uitfaden (FADE)

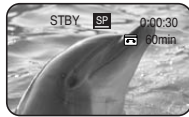
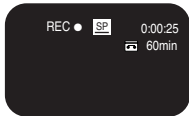
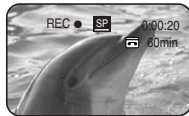
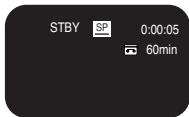

- ✦ De Fade functie werkt alleen in de <Camera> stand. ➔ bladzijde 19
- ✦ U beschikt over verschillende technieken om uw opnamen een professioneel uiterlijk te geven, zoals fade-in aan het begin van uw opname of fade-out aan het einde.

Opname starten (met Fade in)

1. Zet de [aan/uit] schakelaar op [CAMERA].
2. Zet de [Mode] schakelaar op [TAPE].
3. Houd de [FADE] toets ingedrukt voordat u gaat opnemen.
 - Beeld en geluid verdwijnen geleidelijk (uitfaden/fade out).
4. Druk op de [Start/Stop] opnameknop en laat tegelijkertijd de [FADE] toets los.
 - De opname wordt gestart en beeld en geluid komen geleidelijk terug (fade in).

Opname beëindigen (met Fade out)

5. Als u de opname wilt beëindigen, houdt u de [FADE] toets ingedrukt.
 - Beeld en geluid verdwijnen geleidelijk (uitfaden/fade out).
6. Zodra het beeld is verdwenen, drukt u op de [Start/Stop] opnameknop om de opname te stoppen.

- a. Uutfaden (Fade out): (Ongeveer 4 seconden)
- b. Infaden (Fade in): (Ongeveer 4 seconden)

Enregistrement de base

Utilisation du mode Compensation du contre-jour (BLC)

- ❖ Le mode BLC (Compensation du contre-jour) fonctionne en mode <Camera> (Mode Cam) comme en mode <M.Cam> (Mode M.Cam). ➔ page 19
- ❖ Un contre-jour se produit lorsque le sujet est plus sombre que l'arrière-plan. C'est le cas lorsque :
 - le sujet se trouve devant une fenêtre ;
 - la personne à enregistrer porte des vêtements blancs ou brillants et se trouve devant un arrière-plan lumineux, son visage étant trop sombre pour en distinguer les traits ;
 - le sujet est en extérieur et le temps est couvert ;
 - les sources lumineuses sont trop fortes ;
 - le sujet se trouve devant un arrière-plan enneigé.

1. Placez l'interrupteur [Power] sur [CAMERA].
2. Placez l'interrupteur [Mode] sur [TAPE] ou [MEMORY].
3. Appuyez sur le bouton [QUICK MENU].
 - La liste des menus rapides apparaît.
4. Déplacez le bouton de [Zoom] vers le haut ou vers le bas pour sélectionner <BLC>, puis appuyez sur le bouton [OK].
5. Déplacez le bouton de [Zoom] vers le haut ou vers le bas pour sélectionner <On> (Marche), puis appuyez sur le bouton [OK].
6. Pour quitter le menu, appuyez sur le bouton [QUICK MENU].
 - L'icône BLC (Compensation du contre-jour) (☞) apparaît.

[Remarques]

La fonction BLC (Compensation du contre-jour) ne peut être activée en mode EASY.Q.



<BLC Off>



<BLC On>

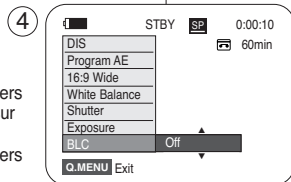
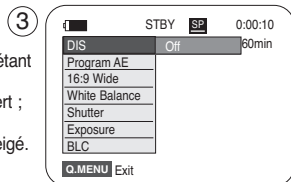

Tegenlichtcompensatie (BLC)

- ❖ De BLC functie werkt zowel in de stand <Camera> als <M.Cam>. ➔ bladzijde 19
- ❖ Er is sprake van tegenlicht als het onderwerp donkerder is dan de achtergrond:
 - Het onderwerp bevindt zich voor een raam.
 - De persoon van wie u een opname wilt maken, draagt witte of glanzende kleding of bevindt zich tegen een lichte achtergrond. Het gezicht kan dan te donker worden afgebeeld.
 - U maakt buitenopnamen, waarbij op de achtergrond wolken zichtbaar zijn.
 - De lichtbron(nen) is/zijn te fel.
 - Het onderwerp bevindt zich tegen een besneeuwde achtergrond.

1. Zet de [aan/uit] schakelaar op [CAMERA].
2. Zet de [Mode] schakelaar op [TAPE] of [MEMORY].
3. Druk op de [QUICK MENU] toets.
 - Het snelmenu verschijnt.
4. Beweeg de [Zoom] hendel omhoog of omlaag om <BLC> te selecteren en druk op de [OK] toets.
5. Beweeg de [Zoom] hendel omhoog of omlaag om <On> (Aan) te selecteren en druk op de [OK] toets.
 - Het symbool voor tegenlichtcompensatie (☞) wordt zichtbaar en het beeld wordt lichter.
6. Om het menu te verlaten, drukt u op de [QUICK MENU] toets.

[NB]

De BLC functie werkt niet in de EASY.Q stand.

Enregistrement de base

Utilisation de la fonction COLOR NITE (COLOUR NITE)

- ❖ La fonction COLOR NITE ne fonctionne qu'en mode <Camera> (Mode Cam). ➔ page 19
- ❖ Vous pouvez prendre en photo un sujet se déplaçant lentement en contrôlant la vitesse de l'obturateur ou une image plus lumineuse dans un endroit sombre sans altérer les couleurs.

1. Placez l'interrupteur [Power] sur [CAMERA].

2. Placez l'interrupteur [Mode] sur [TAPE].

3. Appuyez sur le bouton [COLOR NITE].

4. Chaque fois que vous appuyez sur le bouton [COLOR NITE], la vitesse de l'obturateur passe d'une fonction à une autre dans l'ordre suivant :
▶ <Color N. 1/25>, <Color N. 1/13>, <Color N. 1/6> et <OFF> (Arrêt).

[Remarques]

- La fonction COLOR NITE ne peut être activée ou désactivée en cours d'enregistrement.
- Lorsque vous utilisez la fonction COLOR NITE, la séquence est dotée d'un effet de ralenti.
- Lorsque vous utilisez la fonction COLOR NITE, la mise au point s'effectue lentement et des points blancs sont susceptibles d'apparaître sur l'écran. Il ne s'agit pas d'un dysfonctionnement.
- La fonction COLOR NITE n'est pas disponible lorsque les modes DIS, Prise de photo ou EASY.Q sont activés.
- Les fonctions Digital Zoom (Zoom Num.), Enregistrement de photo, 16:9 Wide (16:9), Program AE (Prog. AE), Emboss2 (Relief2), Pastel2, Mirror (Miroir) ou Mosaic (Mosaïque) ne sont pas disponibles en mode COLOR NITE.
- En mode DIS (Stabilisateur d'image numérique) ou EASY.Q, le mode COLOR NITE n'est pas actif.

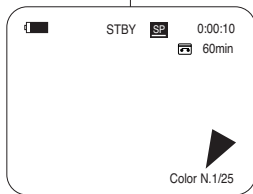
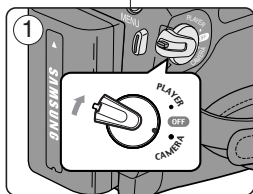

Eenvoudige opnamen maken

COLOR NITE

- ❖ De COLOR NITE functie werkt alleen in de <Camera> stand.
➔ bladzijde 19
- ❖ U kunt een langere sluitertijd kiezen om uw opname een slow-motion effect te geven of in een donkere omgeving het beeld op te lichten zonder de kleuren op te offeren.

1. Zet de [aan/uit] schakelaar op [CAMERA].

2. Zet de [Mode] schakelaar op [TAPE].

3. Druk op de [COLOR NITE] toets.

4. Steeds wanneer u op de [COLOR NITE] toets drukt, verandert de sluitertijd als volgt:
▶ <Color N. 1/25>, <Color N. 1/13>, <Color N. 1/6> en <OFF> (Uit).

[NB]

- COLOR NITE kan niet uit of aan worden gezet terwijl u aan het opnemen bent.
- Bij COLOR NITE krijgt het beeld een vertraagd effect.
- Bij COLOR NITE verloopt de scherpstelling langzaam terwijl er op het scherm witte stippen zichtbaar kunnen zijn. Dit is geen storing.
- COLOR NITE is niet beschikbaar bij gebruik van DIS, foto vastleggen op cassette of EASY.Q.
- Digitaal zoomen, digitale foto's maken met behulp van PHOTO, 16:9 Wide, Program AE, Emboss2, Pastel2, Mirror (Spiegelen) of Mosaic (Mosaïek) kunnen niet worden gebruikt in de modus COLOR NITE.
- Als gekozen wordt voor beeldstabilisator (DIS) of EASY.Q, wordt COLOR NITE uitgezet.

Enregistrement avancé

Geavanceerde opnamefuncties

Sélection des modes Record (Enregistrement) et Audio (Mode Audio)

- ✦ La fonction Record Mode (Mode d'enregistrement) peut être activée en mode <Camera> (Mode Cam) comme en mode <Player> (Mode Player) (DV IN (Entrée DV) ou AV IN (Entrée AV) (modèles VP-D963/D964W/D965W uniquement) ➔ page 19
- ✦ Ce caméscope enregistre et lit en modes SP (Vitesse normale) et LP (Vitesse lente).
 - <SP> (Vitesse normale) : ce mode permet de bénéficier d'une durée d'enregistrement de 60 minutes avec une cassette de type DV60.
 - <LP> (Vitesse lente) : ce mode permet de bénéficier d'une durée d'enregistrement de 90 minutes avec une cassette de type DV60.
- ✦ La fonction Audio Mode (Mode audio) peut être activée en mode <Camera> (Mode Cam) comme en mode <Player> (Mode Player) ➔ page 19
- ✦ Ce caméscope enregistre le son sous deux formats (12Bit, 16Bit).
 - <12Bit> : vous pouvez enregistrer deux pistes 12 bits en son stéréo. Le son stéréo original peut être enregistré sur la piste principale (Sound1 (Son 1)). Le son stéréo complémentaire peut être post-sonorisé sur la piste secondaire (Sound2 (Son 2)).
 - <16Bit> : vous pouvez enregistrer un son stéréo de haute définition grâce au mode d'enregistrement 16 bits. La post-sonorisation n'est pas possible lorsque vous utilisez ce mode.

1. Placez l'interrupteur [Power] sur [CAMERA] ou [PLAYER].
2. Placez l'interrupteur [Mode] sur [TAPE].
3. Appuyez sur le bouton [MENU].
4. Déplacez le bouton de [Zoom] vers le haut ou vers le bas pour sélectionner <Record> (Enregistrement) puis appuyez sur le bouton [OK].
5. Déplacez le bouton de [Zoom] vers le haut ou vers le bas pour sélectionner <Rec Mode> (Mode Enr) ou <Audio Mode> (Mode Audio), puis appuyez sur le bouton [OK].
6. Déplacez le bouton de [Zoom] vers le haut ou vers le bas pour sélectionner le mode d'enregistrement ou le mode audio souhaité, puis appuyez sur le bouton [OK].
 - Vous pouvez régler le mode d'enregistrement sur <SP> ou <LP>.
 - Vous pouvez régler le mode audio sur <12Bit> ou <16Bit>.
7. Pour quitter le menu, appuyez sur le bouton [MENU]. L'icône sélectionnée s'affiche.
 - Lorsque le mode <12Bit> est sélectionné, le témoin <12Bit> ne s'affiche pas.

[Remarques]

- Nous vous recommandons d'utiliser votre caméscope pour la lecture des cassettes que vous aurez enregistrées avec lui. La lecture d'une cassette enregistrée sur un autre appareil peut entraîner une déformation de l'image, celle-ci apparaissant sous forme de mosaïque.
- Lorsque vous enregistrez une cassette à la fois en modes SP et LP ou uniquement en mode LP, il se peut que l'image soit déformée à la lecture ou que le code temps n'apparaisse pas correctement s'il y a un intervalle entre les scènes.
- Enregistrez en mode SP pour obtenir la meilleure qualité d'image et de son.

[Attention]

- Pour modifier les enregistrements audio sur votre caméscope, sélectionnez 12Bit pour le mode audio et SP pour le mode d'enregistrement.

Bandsnelheid en geluidsstand instellen (Rec Mode en Audio Mode)

- ✦ De functie Rec Mode (Bandsnelheid) werkt zowel in de stand <Camera> als <Player> (DV IN of AV IN) (alleen VP-D963/D964W/ D965W). ➔ bladzijde 19
- ✦ Deze camcorder kan opnemen en weergeven in de standen SP en LP (standaard/lang play).
 - <SP> (standard play); hiermee kunt u 60 minuten opnemen op een DV60 cassette.
 - <LP> (long play); hiermee kunt u 90 minuten opnemen op een DV60 cassette.
- ✦ De Audio functie werkt zowel in de stand <Camera> als <Player>. ➔ bladzijde 19
- ✦ Deze camcorder kan geluid op twee manieren opnemen (12 bits, 16 bits)
 - <12Bit> : U kunt twee 12-bits stereo geluidssporen vastleggen. Het originele stereogeluid wordt opgenomen op het hoofdspoor (Main/Sound1 track). Aanvullend stereogeluid kan op het subspoor (Sub/Sound2 track) worden gedubd.
 - <16Bit>: Het originele stereogeluid wordt met hoge kwaliteit opgenomen. In dit geval is het niet mogelijk om een aanvullend geluidsspoor toe te voegen.

1. Zet de [aan/uit] schakelaar op [CAMERA] of [PLAYER].
2. Zet de [Mode] schakelaar op [TAPE].
3. Druk op de [MENU] toets.
4. Ga met de [Zoom] hendel omhoog of omlaag naar <Record> (Opnemen) en druk op [OK].
5. Ga met de [Zoom] hendel omhoog of omlaag naar <Rec Mode> (Bandsnelheid) of <Audio Mode> (Geluidsstand) en druk op de [OK] toets.
6. Ga met de [Zoom] hendel omhoog of omlaag naar de gewenste bandsnelheid of geluidsstand en druk vervolgens op de [OK] toets.
 - De bandsnelheid (<SP>/<LP>) wordt automatisch gekozen.
 - De geluidskwaliteit kan worden ingesteld op 12 bits of 16 bits.
7. Om het menu te verlaten, drukt u op de [MENU] toets. Het bijbehorende symbool verschijnt.
 - Als voor 12 bits wordt gekozen, staat er geen <12Bit> (12 bits) indicator op het scherm.

[NB]

- We raden u aan, cassettes die u met deze camcorder hebt opgenomen ook op deze camcorder af te spelen. Afspeelen op andere apparatuur kan mozaïekvormige beeldstoringen geven.
- Als u wisselend opneemt met SP en LP, of alleen LP gebruikt, is het mogelijk dat er beeldstoringen optreden of dat de tijdcode niet goed op de band wordt vastgelegd als zich lege gedeelten tussen van scènes bevinden.
- Gebruik SP voor de beste beeld- en geluidskwaliteit.

[Let op]

- Als u later geluid wilt bewerken op uw camcorder, moet u de Rec Mode (Geluidsstand) op 12 bits zetten en de Rec Mode (Bandsnelheid) op SP.

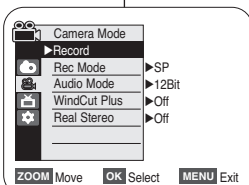

④

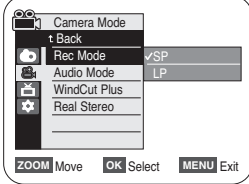

⑥

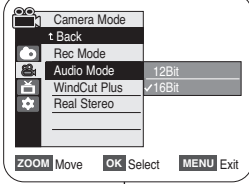

⑦

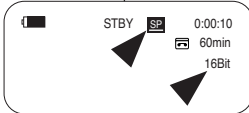

Enregistrement avancé

Suppression du bruit du vent (WindCut Plus)

- La fonction WindCut Plus (Suppression du bruit du vent - Plus) peut être activée en mode **<Camera>** (Mode Cam) comme en mode **<Player>** (Mode Player). ➔ page 19
- Utilisez la fonction WindCut Plus lorsque vous enregistrez dans des endroits exposés au vent (plage, par exemple) ou près de bâtiments.
- La fonction WindCut Plus atténue le bruit du vent ou d'autres bruits pendant l'enregistrement.
 - Lorsque la fonction WindCut Plus est activée, certains bruits très faibles sont éliminés en même temps que le bruit du vent.

- Placez l'interrupteur **[Power]** sur **[CAMERA]** ou **[PLAYER]**.
- Placez l'interrupteur de **[Mode]** sur **[TAPE]**.
- Appuyez sur le bouton **[MENU]**.
- Déplacez le bouton de **[Zoom]** vers le haut ou vers le bas pour sélectionner **<Record>** (Enregistrement), puis appuyez sur le bouton **[OK]**.
- Déplacez le bouton de **[Zoom]** vers le haut ou vers le bas pour sélectionner **<WindCut Plus>** (Coupe Vent), puis appuyez sur le bouton **[OK]**.
- Pour activer la fonction WindCut Plus, déplacez le bouton de **[Zoom]** vers le haut ou vers le bas pour sélectionner **<On>** (Marche) ou **<Auto>**, puis appuyez sur le bouton **[OK]**.
 - <On>** (Marche) : permet d'éliminer les bruits faibles du vent.
 - <Auto>** : Réduit le bruit du vent tout en préservant les voix.
- Pour quitter le menu, appuyez sur le bouton **[MENU]**.
 - L'icône de la fonction WindCut Plus (**<On>** (Marche) [F7] ou **<Auto>** [F8]) s'affiche.

[Remarques]

- Assurez-vous que la fonction WindCut Plus est désactivée lorsque vous souhaitez que le microphone soit le plus sensible possible.
- La fonction WindCut Plus n'est pas disponible en mode USB Streaming (Lecture en continu USB)

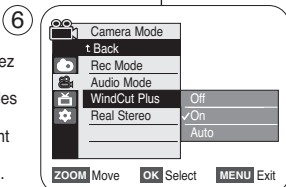
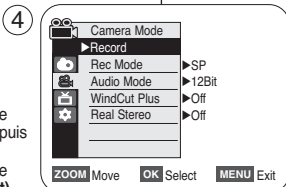

Geavanceerde opnamefuncties

Windruis tegengaan (WindCut Plus) (Windfilter)

- De WindCut Plus functie werkt zowel in de stand **<Camera>** als **<Player>**. ➔bladzijde 19
- Zet de WindCut Plus functie aan als u opneemt op een winderige plaats, zoals op het strand of tussen gebouwen.
- De WindCut Plus functie gaat windruis en andere ruis tegen tijdens het opnemen.
 - Wanneer WindCut Plus aan staat, worden tegelijk met de ruis ook sommige lage tonen weggefilterd.

- Zet de **[aan/uit]** schakelaar op **[CAMERA]** of **[PLAYER]**.
- Zet de **[Mode]** schakelaar op **[TAPE]**.
- Druk op de **[MENU]** toets.
- Ga met de **[Zoom]** hendel omhoog of omlaag naar **<Remote>** (Afst.bed.) en druk op de **[OK]** toets.
- Ga met de **[Zoom]** hendel omhoog of omlaag naar **<WindCut Plus>** (Windfilter) en druk op de **[OK]** toets.
- Om de functie WindCut Plus (Windfilter) aan te zetten, gaat u met de **[Zoom]** hendel omhoog of omlaag naar **<On>** (Aan) of **<Auto>**. Druk vervolgens op de **[OK]** toets.
 - <On>** (Aan): Verwijdert lage windruis.
 - <Auto>**: Reduceert windruis zonder de menselijke stem te beïnvloeden.
- Om het menu te verlaten, drukt u op de **[MENU]** toets.
 - Het Windfilter symbool (**<On>** (Aan) [F7] of **<Auto>** [F8]) verschijnt op het scherm.

[NB]

- Zorg dat de WindCut Plus (Windfilter) functie Uit (Off) staat wanneer u de microfoon zo gevoelig mogelijk wilt instellen.
- De WindCut Plus (Windfilter) functie is niet beschikbaar in de stand USB-streaming.

Enregistrement avancé

Sélection de la fonction Real Stereo (Stereo)

- ❖ La fonction Real Stereo (Stéréo réelle) ne fonctionne qu'en mode <Camera> (Mode Cam). ➔ page 19
- ❖ La fonction Real Stereo (Stereo) met en valeur les signaux d'entrée droits et de gauches lorsque vous utilisez des micros internes ou externes.

1. Placez l'interrupteur [Power] sur [CAMERA].
2. Placez l'interrupteur de [Mode] sur [TAPE].
3. Appuyez sur le bouton [MENU].
4. Déplacez le bouton de [Zoom] vers le haut ou vers le bas pour sélectionner <Record> (Enregistrement), puis appuyez sur le bouton [OK].
5. Déplacez le bouton de [Zoom] vers le haut ou vers le bas pour sélectionner <Real Stereo> (Stereo), puis appuyez sur le bouton [OK].
6. Pour activer la fonction Real Stereo (Stéréo réelle), déplacez le bouton de [Zoom] vers le haut ou vers le bas pour sélectionner <On> (Marche), puis appuyez sur le bouton [OK].
7. Pour quitter le menu, appuyez sur le bouton [MENU].
 - L'icône de la fonction Real Stereo (Stereo) () s'affiche.

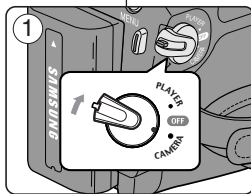

④

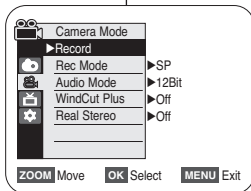

⑥

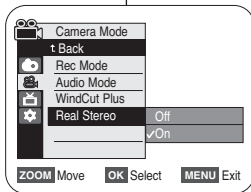

⑦

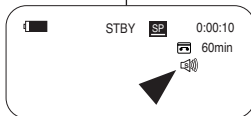

Geavanceerde opnamefuncties

Real Stereo selecteren

- ❖ De Real Stereo functie werkt alleen in de <Camera> stand. ➔ bladzijde 19
- ❖ Real Stereo versterkt het stereo-effect door de verschillen tussen het linker- en rechteringangssignaal te benadrukken bij gebruik van de ingebouwde microfoon of de microfooningang.

1. Zet de [aan/uit] schakelaar op [CAMERA].
2. Zet de [Mode] schakelaar op [TAPE].
3. Druk op de [MENU] toets.
4. Ga met de [Zoom] hendel omhoog of omlaag naar <Record> (Opnemen) en druk op de [OK] toets.
5. Ga met de [Zoom] hendel omhoog of omlaag naar <Real Stereo> en druk op de [OK] toets.
6. Om Real Stereo aan te zetten, gaat u met de [Zoom] hendel omhoog of omlaag naar <On> (Aan) en drukt u op de [OK] toets.
7. Om het menu te verlaten, drukt u op de [MENU] toets.
 - Het Real Stereo symbool () verschijnt op het scherm.

Enregistrement avancé

Réglage du mode Shutter Speed & Exposure (Vitesse de l'obturateur et de l'exposition)

- ❖ La fonction Shutter Speed (Vitesse de l'obturateur) ne fonctionne qu'en mode <Camera> (Mode Cam). ➔page 19
- ❖ La fonction Exposure (Exposition) peut être activée en mode <Camera> (Mode Cam) comme en mode <M.Cam> (Mode M.Cam). ➔page 19
- ❖ Les fonctions Shutter Speed (Vitesse de l'obturateur) et Exposure (Exposition) peuvent être réglées dans le menu rapide QUICK MENU.

- Placez l'interrupteur [Power] sur [CAMERA].
- Placez l'interrupteur de [Mode] sur [TAPE].
- Appuyez sur le bouton [QUICK MENU].
 - La liste des menus rapide apparaît.
- Déplacez le bouton de [Zoom] vers le haut ou vers le bas pour sélectionner <Shutter> (Obturateur) ou <Exposure> (Exposition), puis appuyez sur le bouton [OK].
- Déplacez le bouton de [Zoom] vers le haut ou vers le bas pour sélectionner <Manual> (Manuel), puis appuyez sur le bouton [OK].
- Déplacez le bouton de [Zoom] vers le haut ou vers le bas pour sélectionner la vitesse d'obturateur ou l'exposition souhaitée, puis appuyez sur le bouton [OK].
 - La vitesse de l'obturateur peut être réglée sur <1/50>, <1/120>, <1/250>, <1/500>, <1/1000>, <1/2000>, <1/4000> ou <1/10000>.
 - La valeur d'exposition peut être réglée entre <00> et <29>.
- Pour quitter le menu, appuyez sur le bouton [QUICK MENU].
 - Les réglages sélectionnés s'affichent.

Choix de la vitesse d'obturateur en fonction du type d'enregistrement

- ❖ Sports de plein air comme le golf ou le tennis : <1/2000> ou <1/4000>
- ❖ Trains ou voitures en mouvement ou tout autre véhicule se déplaçant rapidement (wagonnet de montagnes russes, par exemple) : <1/1000>, <1/500> ou <1/250>
- ❖ Sports en salle comme le basketbal : <1/120>

[Remarques]

- Si vous modifiez manuellement les valeurs Shutter Speed (Vitesse de l'obturateur) et Exposure (Exposition) lorsque l'option Program AE (Prog. AE) est sélectionnée, les changements manuels sont prioritaires.
- L'image peut paraître moins lisse lorsque la vitesse de l'obturateur est élevée.
- Le caméscope repasse en réglage automatique de la vitesse d'obturateur et de l'exposition lorsque vous revenez au mode EASY.Q.
- En enregistrant avec une vitesse d'obturateur de 1/1000 ou plus, assurez-vous que le soleil ne se reflète pas dans l'objectif.

Geavanceerde opnamefuncties

Sluittijd en belichting instellen (Shutter Speed & Exposure)

- ❖ De functie Shutter Speed (Sluittijd) werkt alleen in de <Camera> stand. ➔bladzijde 19
- ❖ De functie Exposure (Belichting) werkt zowel in de stand <Camera> als <Player>. ➔bladzijde 19
- ❖ U kunt de functies Shutter Speed (Sluittijd) en Exposure (Belichting) instellen in het QUICK MENU.

- Zet de [aan/uit] schakelaar op [CAMERA].
- Zet de [Mode] schakelaar op [TAPE].
- Druk op de [QUICK MENU] toets.
 - Het snelmenu verschijnt.
- Ga met de [Zoom] hendel omhoog of omlaag naar <Shutter> (Sluiter) of <Exposure> (Belichting) en druk op de [OK] toets.
- Ga met de [Zoom] hendel omhoog of omlaag naar <Manual> (Handmatig) en druk op de [OK] toets.
- Ga met de [Zoom] hendel omhoog of omlaag naar de gewenste sluittijd of belichting en druk op de [OK] toets.
 - De sluittijd kan worden ingesteld op <1/50>, <1/120>, <1/250>, <1/500>, <1/1000>, <1/2000>, <1/4000> of <1/10000>.
 - De belichting kan worden ingesteld op waarden tussen <00> en <29>.
- Om het menu te verlaten, drukt u op de [QUICK MENU] toets.
 - De gekozen instellingen verschijnen op het scherm.

Aanbevolen sluittijden tijdens opnemen

- ❖ Buitensporten zoals golf en tennis: <1/2000> of <1/4000>
- ❖ Rijdende auto's, treinen en andere snel bewegende voertuigen zoals achtbanen: <1/1000>, <1/500> of <1/250>
- ❖ Binnensporten zoals basketbal: <1/120>

[NB]

- Als u de Shutter Speed (Sluiter) of Exposure (Belichting) instellingen verandert terwijl een automatisch belichtingsprogramma (Program AE) is gekozen, krijgen de handmatige aanpassingen voorrang.
- Het beeld kan er minder vloeiend uitzien bij gebruik van snelle sluittijden.
- De camcorder gaat terug naar automatische instelling van sluittijd en belichting als u voor EASY.Q kiest.

- Bij een sluittijd van 1/1000 seconde of korter moet u er extra goed op letten dat de zon nooit recht in de lens schijnt.

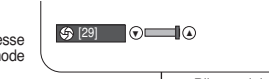
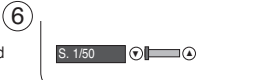
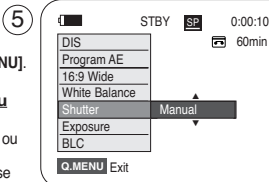
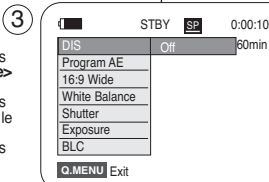

Enregistrement avancé

Mise au point automatique/manuelle

- ❖ La fonction Auto Focus/Manual Focus (Mise au point automatique/manuelle) fonctionne en mode **<Camera> (Mode Cam)** comme en mode **<M.Cam> (Mode M.Cam)**. ➔ page 19
- ❖ Il est préférable, dans la plupart des cas, d'utiliser la mise au point automatique que elle vous permet de vous concentrer sur la partie créative de votre enregistrement.
- ❖ La mise au point manuelle peut s'avérer nécessaire dans certains cas où la mise au point automatique est difficile ou peu fiable.

Mise au point automatique

- ❖ Si vous n'êtes pas familiarisé(e) avec les caméscopes, nous vous conseillons d'utiliser la mise au point automatique.

Mise au point manuelle

- ❖ Dans les situations suivantes, il est possible que vous obteniez de meilleurs résultats en effectuant la mise au point manuellement :
 - image comportant plusieurs objets, certains proches du caméscope, d'autres plus éloignés ;
 - sujet enveloppé par le brouillard ou se détachant sur un fond enneigé ;
 - surfaces brillantes ou luisantes comme une carrosserie de voiture ;
 - sujet ou objet se déplaçant de manière constante et rapide, tel un sportif ou une foule.

- Placez l'interrupteur **[Power]** sur **[CAMERA]**.
- Placez l'interrupteur **[Mode]** sur **[TAPE]** ou **[MEMORY]**.
- Appuyez sur le bouton **[MF/AF]**.
 - L'icône **[MF]** et la barre d'état **[MF/AF]** s'affichent sur l'écran LCD.
- Effectuez votre mise au point à l'aide des boutons **[REV(◀◀)]** et **[FWD(▶▶)]**.

[Remarque]

La mise au point manuelle n'est pas disponible en mode EASY.Q.

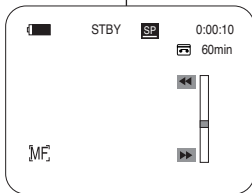
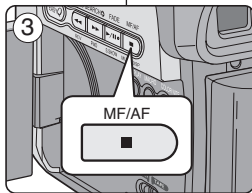
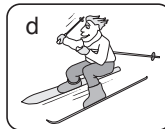
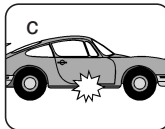
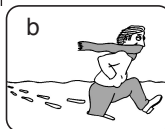
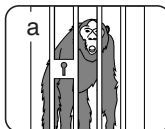

Geavanceerde opnamefuncties

Autofocus/handmatig scherpstellen

- ❖ De scherpstelfunctie functie werkt zowel in de stand **<Camera>** als **<M.Cam>**. ➔ bladzijde 19
- ❖ In de meeste situaties is het beter om de automatische scherpstelling te gebruiken, zodat u zich kunt concentreren op de creatieve kant van de opname.
- ❖ Bepaalde omstandigheden zijn niet (goed) geschikt voor automatisch scherpstellen.

Auto Focus

- ❖ Als u weinig of geen ervaring met camcorders hebt, raden we u aan om de camcorder op Auto Focus te laten staan.

Manual Focus (handmatig scherpstellen)

- ❖ In de volgende situaties krijgt u mogelijk betere resultaten door de camcorder handmatig scherp te stellen:
 - Een opname met meer onderwerpen, sommige dicht bij de camcorder, andere verder weg.
 - Een onderwerp in de sneeuw of in de mist.
 - Sterk glanzende of gladde oppervlakken, zoals een auto.
 - Onderwerpen die continu of snel bewegen, zoals een grote groep mensen of een sporter.

- Zet de **[aan/uit]** schakelaar op **[CAMERA]**.
- Zet de **[Mode]** schakelaar op **[TAPE]** of **[MEMORY]**.
- Druk op de **[MF/AF]** toets.
 - Het **[MF]** symbool en de **[MF/AF]** statusbalk verschijnen op het scherm.
- U stelt scherp met de toetsen **[REV(◀◀)]** en **[FWD(▶▶)]**.

[NB]

Handmatig scherpstellen (Manual Focus) is niet beschikbaar in de EASY.Q stand.

Enregistrement avancé

Modes d'exposition automatique programmable (Program AE) (Prog. AE)

- ❖ La fonction Program AE (Exposition automatique programmable) ne peut être activée qu'en mode <Camera> (Mode Cam). ➔ page 19
- ❖ Le mode Program AE (Exposition automatique programmable) permet d'ajuster la vitesse et l'ouverture de l'obturateur en fonction des conditions d'enregistrement.
- ❖ Il vous permet de laisser libre cours à vos envies quant à la profondeur de champ.

■ **Mode <Auto> ([A])**

- Equilibrage automatique entre le sujet et l'arrière-plan.
- A utiliser dans des conditions normales.

■ **Mode <Sports> ([S])**

Permet d'enregistrer des personnes ou des objets se déplaçant rapidement.

■ **Mode <Portrait> ([P])**

- Sert à rendre l'arrière-plan du sujet net lorsqu'il est flou.
- Le mode Portrait (Portrait) est plus efficace en extérieur.

■ **Mode <Spotlight> ([SPT]) (Spot)**

Sert à enregistrer correctement lorsque seul le sujet est éclairé, le reste de la scène étant dans l'ombre.

■ **Mode <Sand/Snow> ([S/S]) (Sabl/Neig)**

Sert à enregistrer des personnes ou des objets plus sombres que l'arrière-plan en raison de la réflexion de la lumière sur le sable ou la neige.

■ **Mode <High Speed> ([HS]) (Haute Vit.) (Vitesse d'obturateur élevée)**

Sert à enregistrer des sujets se déplaçant rapidement tels que des joueurs de golf ou de tennis.

Geavanceerde opnamefuncties

Instelbare automatische belichtingsprogramma's (Program AE)

- ❖ De Program AE functie werkt alleen in de <Camera> stand. ➔bladzijde 19
- ❖ Met deze functie kunt u de sluitertijd en het diafragma aanpassen aan de opnameomstandigheden.
- ❖ Zo kunt u bijvoorbeeld de scherptediepte beïnvloeden.

■ **<Auto> ([A])**

- Automatische balans tussen onderwerp en achtergrond.
- Voor normale omstandigheden.

■ **<Sport> ([S]) (Sport)**

Voor het opnemen van snel bewegende onderwerpen.

■ **<Portrait> ([P]) (Portret)**

- Om bij portretopnamen de achtergrond onscherp te houden.
- De Portrait (Portret) stand is vooral geschikt voor buitenopnamen.

■ **<Spotlight> ([SPT])**

Om goed te kunnen filmen wanneer alleen het onderwerp zelf goed verlicht is, maar de omgeving niet.

■ **<Sand/Snow> ([S/S]) (Zand/Snw)**

Deze stand kunt u gebruiken wanneer de mensen of voorwerpen die u wilt filmen donkerder zijn dan de achtergrond doordat zand of sneeuw het daglicht reflecteert.

■ **<High Speed> ([HS]) (Hoge snel.) (korte sluitertijd)**

Om snel bewegende onderwerpen op te nemen, zoals golf- of tennispelers.

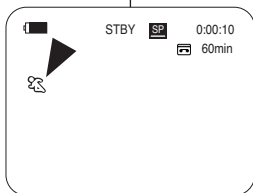

Enregistrement avancé

Fonction Program AE (Prog. AE)

1. Placez l'interrupteur [Power] sur [CAMERA].
2. Placez l'interrupteur de [Mode] sur [TAPE].
3. Appuyez sur le bouton [MENU].
 - La liste des menus apparaît.
4. Déplacez le bouton de [Zoom] vers le bas ou vers le haut pour sélectionner <Camera> (Photo), puis appuyez sur le bouton [OK].
5. Déplacez le bouton de [Zoom] vers le haut ou vers le bas pour sélectionner <Program AE> (Prog. AE), puis appuyez sur le bouton [OK].
 - La liste des options disponibles s'affiche.
6. Déplacez le bouton de [Zoom] vers le haut ou vers le bas pour sélectionner l'option d'exposition automatique programmable souhaitée, puis appuyez sur le bouton [OK].
7. Pour quitter le menu, appuyez sur le bouton [MENU].
 - L'icône du mode sélectionné s'affiche.
 - Aucune icône ne s'affiche lorsque le mode Auto <Auto> est sélectionné.

④

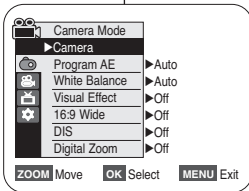

⑤

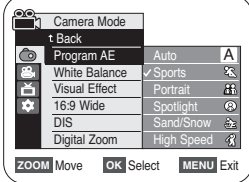

⑦



[Remarques]

- Vous pouvez accéder directement à la fonction Program AE (Prog. AE) à l'aide du bouton [QUICK MENU]. ➔page 20
- La fonction Program AE (Prog. AE) ne peut être activée en mode EASY.Q.

Geavanceerde opnamefuncties

Belichtingsprogramma instellen (Program AE)

1. Zet de [aan/uit] schakelaar op [CAMERA].
2. Zet de [Mode] schakelaar op [TAPE].
3. Druk op de [MENU] toets.
 - Het keuzemenu wordt getoond.
4. Ga met de [Zoom] hendel omhoog of omlaag naar <Camera> en druk op de [OK] toets.
5. Beweeg de [Zoom] hendel omhoog of omlaag om naar <Program AE> (Belicht.prog) te gaan en druk op de [OK] toets.
 - De beschikbare opties worden getoond:
6. Ga met de [Zoom] hendel omhoog of omlaag naar het gewenste belichtingsprogramma en druk op de [OK] toets.
7. Om het menu te verlaten, drukt u op de [MENU] toets.
 - Het symbool van de gekozen instelling wordt getoond.
 - Als voor <Auto> is gekozen, staat er geen symbool op het scherm.

[NB]

- U krijgt direct toegang tot de belichtingsprogramma's door eenvoudig op de [QUICK MENU] toets te drukken. ➔bladzijde 20
- De functie Program AE (Belicht.prog) werkt niet in de EASY.Q stand.

Enregistrement avancé

Réglage du mode White Balance (Bal. Blancs)

- ✦ La fonction White Balance (Bal. Blancs) peut être activée en mode <Camera> (Mode Cam) comme en mode <M.Cam> (Mode M.Cam). ➔ page 19
- ✦ La fonction White Balance (Bal. Blancs) est une fonction d'enregistrement qui permet de préserver la couleur authentique de l'objet, quelles que soient les conditions d'enregistrement.
- ✦ Vous pouvez sélectionner le mode White Balance (Bal. Blancs) approprié pour obtenir une couleur d'image de bonne qualité.
 - <Auto (A)> : ce mode est généralement utilisé pour contrôler automatiquement la balance des blancs.
 - <Indoor (i)> (Intérieur) : ce mode permet d'adapter la balance des blancs aux conditions d'enregistrement en intérieur :
 - sous une lampe halogène ou un éclairage studio/vidéo ;
 - présence d'une couleur dominante sur le sujet ;
 - gros plan.
 - <Outdoor (o)> (Extérieur) : ce mode permet d'adapter la balance des blancs aux conditions d'enregistrement en extérieur :
 - de jour, notamment pour les gros plans et lorsque le sujet est d'une couleur dominante.
 - <Custom WB (c)> (Bal.Blancs) : Vous pouvez régler la balance des blancs comme il vous convient en fonction des conditions d'enregistrement.

1. Placez l'interrupteur [Power] sur [CAMERA].
2. Placez l'interrupteur [Mode] sur [TAPE] ou [MEMORY].
3. Appuyez sur le bouton [MENU].
 - La liste des menus apparaît.
4. Déplacez le bouton de [Zoom] vers le haut ou vers le bas pour sélectionner <Camera> (Photo), puis appuyez sur le bouton [OK].
5. Déplacez le bouton de [Zoom] vers le haut ou vers le bas pour sélectionner <White Balance> (Bal. Blancs), puis appuyez sur le bouton [OK].
6. Déplacez le bouton de [Zoom] vers le haut ou vers le bas pour sélectionner le mode souhaité <Auto>, <Indoor> (Intérieur), <Outdoor> (Extérieur) ou <Custom WB> (Bal.Blancs), puis appuyez sur le bouton [OK].
 - A propos du mode Custom WB (Bal. Blancs) :
 - Sélectionnez Custom WB (Bal. Blancs) et appuyez sur le bouton [OK] (l'icône "Set White Balance" (Régl. bal. blancs) s'affiche à l'écran et clignote).
 - Placez le sujet blanc sous l'éclairage approprié, puis appuyez sur le bouton [OK] (l'icône "Set White Balance" (Régl. bal. blancs) disparaît et l'icône Custom WB (c) s'affiche).
7. Pour quitter le menu, appuyez sur le bouton [MENU].
 - Aucune icône ne s'affiche lorsque le mode <Auto> est sélectionné.

[Remarques]

- Vous pouvez accéder directement à la fonction White Balance (Bal. Blancs) à l'aide du bouton [QUICK MENU]. ➔ Page 20
- La fonction White Balance (Bal. Blancs) ne peut être activée en mode EASY.Q.
- Désactivez si nécessaire la fonction Digital Zoom (Zoom Num.) pour obtenir une meilleure balance des blancs.
- Modifiez le réglage de la balance des blancs si les conditions d'éclairage changent.
- Lors d'un enregistrement en extérieur dans des conditions normales, le basculement vers le mode Auto peut permettre d'obtenir de meilleurs résultats.
- Seuls les boutons EASY.Q. [MENU] et [OK] fonctionnent pendant le réglage de l'option Custom WB (Bal. Blancs).
- Si vous appuyez sur le bouton [MENU] pendant le réglage de l'option Custom WB (Bal. Blancs), ce réglage s'annule et passe en mode Auto.

Geavanceerde opnamefuncties

Witbalans instellen (White Balance)

- ✦ De witbalansfunctie werkt zowel in de stand <Camera> als <M.Cam>. ➔bladzijde 19
- ✦ Witbalans is een functie waarmee de onieke kleuren van het onderwerp onder alle opnameomstandigheden behouden te blijven.
- ✦ Door de juiste witbalans te kiezen, krijgt u optimale kleuren.

- <Auto (A)> : De witbalans wordt automatisch ingesteld. Deze stand voldoet vrijwel altijd.
 - <Indoor (i)> (Binnen): De witbalans wordt aan de binnenomgeving (knipoppert) aangepast.
 - halogeen- of studio/vidéolampen
 - onderwerp met een enkele overheersende kleur
 - close-up (opname op korte afstand)
 - <Outdoor (o)> (Buiten): De witbalans wordt aan de buitenomgeving (daglicht) aangepast.
 - Bij daglicht, vooral close-up of een onderwerp met een enkele overheersende kleur.
 - <Custom WB (c)> : U kunt de witbalans aan de opnameomstandigheden aanpassen.

1. Zet de [aan/uit] schakelaar op [CAMERA].
2. Zet de [Mode] schakelaar op [TAPE] of [MEMORY].
 - Druk op de [MENU] toets.
 - Het keuzemenu wordt getoond.
4. Ga met de [Zoom] hendel omhoog of omlaag naar <Camera> en druk op de [OK] toets.
5. Ga met de [Zoom] hendel omhoog of omlaag naar <White Balance> (Witbalans) en druk op [OK].
6. Beweeg de [Zoom] hendel omhoog of omlaag om naar de gewenste stand te gaan <Auto>, <Indoor> (Binnen), <Outdoor> (Buiten) of <Custom WB> en druk op de [OK] toets.
 - Over Custom WB:
 - Kies voor Custom WB en druk op [OK] (het symbool "witbalans instellen" (c)) verschijnt en "Set white balance" (Witbalans inst.) knippert op het scherm).
 - Laat de gebruikte camera op een wit voorwerp schijnen, richt de camera erop en druk op [OK]. "Set white balance" (Witbalans inst.) verschijnt in de witbalans wordt gemeten en ingesteld.
7. Om het menu te verlaten, druk u op de [MENU] toets.
 - Als voor <Auto> is gekozen, staat er geen symbool op het scherm.

[NB]

- Directe toegang tot de witbalansfunctie is mogelijk door eenvoudig op de [QUICK MENU] toets te drukken ➔bladzijde 20
- De witbalansfunctie werkt niet in de EASY.Q stand.
- Zet desgewenst de digitale zoom uit voor een nauwkeurigere witbalans.
- Stel de witbalans opnieuw in als de lichtomstandigheden veranderen.
- Tijdens normale opnamen buitenshuis geeft de Auto stand vaak de beste resultaten.
- Andere toetsen dan EASY.Q. [MENU] en [OK] zullen niet werken tijdens de instelling Aangepaste WB.
- Als u op de toets [MENU] drukt terwijl u de instelling voor White Balance (Witbalans) aanpast, zal deze aanpassing geannuleerd worden en de White Balance (witbalans) op Auto ingesteld worden.

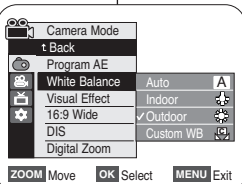
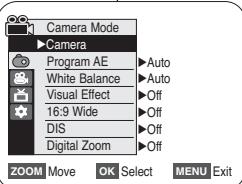

<When the Outdoor option was selected>

Enregistrement avancé

Activation du mode Visual Effects (Effets visuels)

- ❖ La fonction Visual Effect (Effets visuels) ne fonctionne qu'en mode <Camera> (Mode Cam). ➔page 19
- ❖ La fonction Visual Effects (Effets visuels) vous permet d'apporter une touche personnelle à vos enregistrements.
- ❖ Sélectionnez l'effet visuel correspondant au type d'image que vous souhaitez enregistrer et à l'effet que vous souhaitez créer. Il existe 10 modes Visual Effect (Effets visuels).

1. Mode <Ar>

Ce mode donne aux images un aspect d'ébauche.



2. Mode <Mosaic> (Mosaïque)

Ce mode découpe les images en mosaïque.



3. Mode <Sepia> (Sépia)

Ce mode donne aux images une coloration brun-rougeâtre.



4. Mode <Negative> (Négatif)

Ce mode inverse les couleurs, créant une image en négatif.

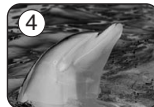

5. Mode <Mirror> (Miroir)

Ce mode scinde l'image en deux par un effet miroir.

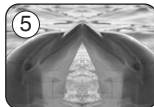

6. Mode <BLK&WHT>

Ce mode transforme les images couleur en images noir et blanc.



7. Mode <Emboss1> (Relief1)

Ce mode crée un effet 3D (relief).

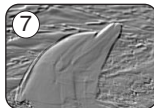

8. Mode <Emboss2> (Relief2)

Ce mode crée un effet 3D (relief) sur le contour de l'image.

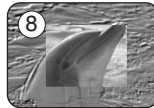

9. Mode <Pastel1>

Ce mode applique un effet de pastel à l'image.



10. Mode <Pastel2>

Ce mode applique un effet de pastel au contour de l'image.

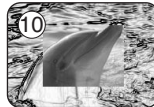

Geavanceerde opnamefuncties

Digitale effecten (Visual Effects)

- ❖ De Visual Effect functie werkt alleen in de <Camera> stand.
➔bladzijde 19
- ❖ Met Visual Effect kunt u uw opnamen op een creatieve manier bewerken door er effecten aan toe te voegen.
- ❖ Kies een geschikt Visual Effect voor de opname die u wilt maken en het effect dat u wilt bereiken. U heeft de beschikking over 10 speciale effecten.

1. <Ar> (Kunst)

Hiermee krijgt uw opname een grover effect.

2. <Mosaic> (Mosaïek)

Hiermee krijgt uw opname een mozaïekeffect.

3. <Sepia>

Hiermee krijgt het beeld een sepia (roodbruin) effect.

4. <Negative> (Negatief)

Hiermee worden de kleuren van het opgenomen beeld omgekeerd.

5. <Mirror> (Spiegelen)

Hiermee wordt het beeld in tweeën gesneden en krijgt u een spiegeleffect.

6. <BLK&WHT> (Zwart-Wit)

Hiermee krijgt u een zwart-witbeeld.

7. <Emboss1> (Reliëf1)

Hiermee krijgt u een 3D effect.

8. <Emboss2> (Reliëf2)

Hiermee krijgen de randen in de opname een 3D effect.

9. <Pastel1>

Hiermee krijgt u een pasteltekening effect.

10. <Pastel2>

Hiermee krijgen de randen in de opname een pasteltekening effect.

Enregistrement avancé

Choix des effets visuels

- Placez l'interrupteur [Power] sur [CAMERA].
- Placez l'interrupteur de [Mode] sur [TAPE].
- Appuyez sur le bouton [MENU].
 - La liste des menus apparaît.
- Déplacez le bouton de [Zoom] vers le haut ou vers le bas pour sélectionner <Camera> (Photo), puis appuyez sur le bouton [OK].
- Déplacez le bouton de [Zoom] vers le haut ou vers le bas pour sélectionner <Visual Effect> (Effets visuels), puis appuyez sur le bouton [OK].
- Déplacez le bouton de [Zoom] vers le haut ou vers le bas pour sélectionner l'effet visuel souhaité, puis appuyez sur le bouton [OK].
 - L'affichage bascule vers le mode sélectionné.
- Pour quitter le menu, appuyez sur le bouton [MENU].

[Remarques]

- Les modes Pastel2, Emboss2 (Relief 2), Mirror (Miroir) et Mosaic (Mosaïque) ne sont pas disponibles lorsque le mode DIS (Stabilisateur d'image numérique) ou le mode COLOR NITE est activé.
- Les modes Visual Effect (Effets visuels) ne sont pas disponibles lorsque le mode EASY.Q est activé.
- Lorsque DIS, EASY.Q, ou COLOR NITE est réglé, le mode Emboss2, Pastel2, Mirror (Miroir) ou Mosaic (Mosaïque) sera désactivé.
- Les modes 16:9 Wide (16:9) ne sont pas disponibles lorsque le mode Visual Effect (Effets visuels) est activé. (modèles VP-D963(i) uniquement)
- Le mode Mirror (Miroir) n'est pas disponible en mode 16:9 Wide (16:9). (modèles VP-D964W(i)/D965W(i) uniquement).
- La fonction Digital Zoom (Zoom Num.) n'est pas disponible en modes Emboss2 (Relief 2), Pastel2, Mirror (Miroir) ou Mosaic (Mosaïque).
- Les modes Visual Effect (Effets visuels) autres que Emboss2 (Relief 2), Pastel2, Mirror (Miroir) et Mosaic (Mosaïque) sont disponibles lorsque le mode DIS (Stabilisateur d'image numérique) est activé.

④

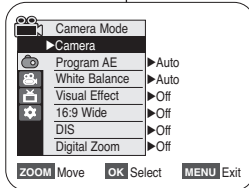

⑥

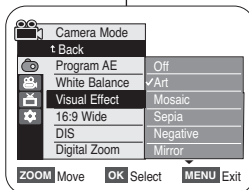

⑦

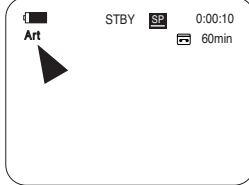

Geavanceerde opnamefuncties

Een effect kiezen

- Zet de [aan/uit] schakelaar op [CAMERA].
- Zet de [Mode] schakelaar op [TAPE].
- Druk op de [MENU] toets.
 - Het keuzemenu wordt getoond.
- Ga met de [Zoom] hendel omhoog of omlaag naar <Camera> en druk op de [OK] toets.
- Ga met de [Zoom] hendel omhoog of omlaag naar <Visual Effect> (Visueel effect) en druk op de [OK] toets.
- Ga met de [Zoom] hendel omhoog of omlaag naar het gewenste effect en druk op de [OK] toets.
 - Het gekozen effect wordt ingeschakeld.
- Om het menu te verlaten, drukt u op de [MENU] toets.

[NB]

- De effecten Pastel2, Emboss2 (Reliëf2), Mirror (Spiegelen) en Mosaic (Mozaïek) zijn niet beschikbaar als DIS of COLOR NITE aan staat.
- Er zijn geen digitale effecten beschikbaar als EASY.Q in gebruik is.
- Zodra DIS, EASY.Q of COLOR NITE worden ingesteld, worden standen Emboss2, Pastel2, Mirror en Mosaic verlaten.
- Er zijn geen breedbeeldstand 16:9 beschikbaar als <Visual Effect> (Visueel effect) in gebruik is. (Alleen VP-D963(i))
- De modus mirror is niet beschikbaar in de breedbeeldstand 16:9. (Alleen VP-D964W(i)/D965W(i))
- De digitale zoom is niet beschikbaar in de standen Emboss2 (Reliëf2), Pastel2, Mirror (Spiegelen) en Mosaic (Mozaïek).
- Wanneer DIS in gebruik is, zijn andere digitale effecten dan Emboss2 (Reliëf2), Pastel2, Mirror (Spiegelen) en Mosaic (Mozaïek) wel beschikbaar.

Enregistrement avancé

Réglage du mode 16:9 Wide (16:9)

- ❖ La fonction 16:9 Wide (16:9) ne fonctionne qu'en mode **<Camera>** (**Mode Cam**). ➔ page 19
- ❖ Les enregistrements réalisés au format 16:9 Wide (16:9) ne seront lus que si la télévision prend en charge le format 16:9.
- ❖ L'option 16:9 Wide (16:9) est définie par défaut sur les modèles VP-D964W(i)/D965W(i).

1. Placez l'interrupteur **[Power]** sur **[CAMERA]**.
2. Placez l'interrupteur de **[Mode]** sur **[TAPE]**.
3. Appuyez sur le bouton **[MENU]**.
 - La liste des menus apparaît.
4. Déplacez le bouton de **[Zoom]** vers le haut ou vers le bas pour sélectionner **<Camera>** (**Photo**), puis appuyez sur le bouton **[OK]**.
5. Déplacez le bouton de **[Zoom]** vers le haut ou vers le bas pour sélectionner **<16:9 Wide>** (**16:9**), puis appuyez sur le bouton **[OK]**.
6. Pour activer la fonction 16:9 Wide (16:9), déplacez le bouton de **[Zoom]** vers le haut ou vers le bas pour sélectionner **<On>** (**Marche**), puis appuyez sur le bouton **[OK]**.
 - Si vous ne souhaitez pas utiliser la fonction 16:9 Wide (16:9), réglez le menu **<16:9 Wide>** (**16:9**) sur **<Off>** (**Arrêt**).
7. Pour quitter le menu, appuyez sur le bouton **[MENU]**. L'icône sélectionnée s'affiche.

[Remarques]

- Vous pouvez accéder directement à la fonction 16:9 Wide (16:9) à l'aide du bouton **[QUICK MENU]**. ➔ Page 20
- Le mode 16:9 Panoramique n'est pas disponible en Visual Effect (Effets visuels), DIS ou EASY.Q est en cours d'utilisation. (modèles VP-D963(i) uniquement)
- Lorsque COLOR NITE est réglé, le mode 16:9 Panoramique sera désactivé. (modèles VP-D963(i) uniquement)
- Le zoom numérique n'est pas disponible en mode 16:9 Wide (16:9).
- La fonction d'enregistrement de photos n'est pas disponible en mode 16:9 Wide (16:9).

Geavanceerde opnamefuncties

Breedbeeld instellen (16:9 Wide)

- ❖ De breedbeeldfunctie werkt alleen in de **<Camera>** stand. ➔bladzijde 19
- ❖ Opnamen in 16:9 Wide zullen alleen op een natuurlijke manier worden afgespeeld als de tv 16:9 beeldverhouding ondersteunt.
- ❖ 16:9 Wide is als standaardoptie ingesteld voor de modellen VP-D964W(i)/D965W(i).

1. Zet de **[aan/uit]** schakelaar op **[CAMERA]**.
2. Zet de **[Mode]** schakelaar op **[TAPE]**.
3. Druk op de **[MENU]** toets.
 - Het keuzemenu wordt getoond.
4. Ga met de **[Zoom]** hendel omhoog of omlaag naar **<Camera>** en druk op de **[OK]** toets.
5. Ga met de **[Zoom]** hendel omhoog of omlaag naar **<16:9 Wide>** (**Breedbeeld**) en druk op de **[OK]** toets.
6. Om 16:9 Wide aan te zetten, gaat u met de **[Zoom]** hendel omhoog of omlaag naar **<On>** (**Aan**) en drukt u op de **[OK]** toets.
 - Als u de 16:9 Wide functie niet wilt gebruiken, zet u de **<16:9 Wide>** (**Breedbeeld**) instelling op **<Off>** (**Uit**).
7. Om het menu te verlaten, drukt u op de **[MENU]** toets. Het bijbehorende symbool verschijnt.

[NB]

- Directe toegang tot de breedbeeldstand is mogelijk door eenvoudig op de **[QUICK MENU]** toets te drukken. ➔bladzijde 20.
- De breedbeeldstand 16:9 is niet beschikbaar bij Visual Effect (Visueel effect), DIS (digitale beeldstabilisatie) of EASY.Q is in gebruik. (Alleen VP-D963(i))
- Zodra COLOR NITE is ingesteld, wordt de breedbeeldstand 16:9 verlaten. (Alleen VP-D963(i))
- Digitaal zoomen is niet beschikbaar in de breedbeeldstand.
- Vastleggen van foto's is niet beschikbaar in de breedbeeldstand.

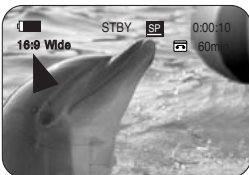
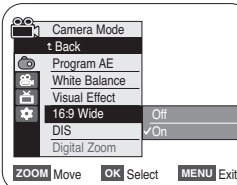
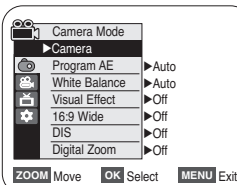

Enregistrement avancé

Réglage du mode Stabilisateur d'image numérique (DIS)

- ✦ Le stabilisateur d'image numérique (DIS) ne fonctionne qu'en mode <Camera> (Mode Cam). ➔ page 19
- ✦ La fonction DIS (Stabilisateur d'image numérique) permet de compenser, dans des limites raisonnables, les tremblements ou les mouvements de vos mains lorsque vous tenez le caméscope.
- ✦ Elle permet d'obtenir des images plus stables lors d'un :
 - enregistrement à l'aide du zoom (la fonction DIS (Stabilisateur d'image numérique) n'est pas disponible en mode Digital Zoom (Zoom Num.) ;)
 - enregistrement d'un petit objet en gros plan ;
 - enregistrement tout en marchant ;
 - enregistrement par la fenêtre d'un véhicule.

1. Placez l'interrupteur [Power] sur [CAMERA].
2. Placez l'interrupteur de [Mode] sur [TAPE].
3. Appuyez sur le bouton [MENU].
 - La liste des menus apparaît.
4. Déplacez le bouton de [Zoom] vers le haut ou vers le bas pour sélectionner <Camera> (Photo), puis appuyez sur le bouton [OK].
5. Déplacez le bouton de [Zoom] vers le haut ou vers le bas pour sélectionner <DIS>, puis appuyez sur le bouton [OK].
6. Pour activer la fonction DIS, déplacez le bouton de [Zoom] vers le haut ou vers le bas pour sélectionner <On> (Marche), puis appuyez sur le bouton [OK].
 - Si vous ne souhaitez pas utiliser la fonction <DIS>, sélectionnez <Off> (Arrêt) dans le menu correspondant.
7. Pour quitter le menu, appuyez sur le bouton [MENU].
 - L'icône de la fonction DIS () s'affiche.

[Remarques]

- Vous pouvez accéder directement à la fonction DIS (Stabilisateur d'image numérique) à l'aide du bouton [QUICK MENU]. ➔ Page 20
- Digital Zoom (Zoom numérique), COLOR NITE, Emboss2, Pastel2, Mirror (Miroir) ou Mosaic (Mosaïque) ne sont pas disponibles en mode DIS.
- Le mode 16:9 Panoramique n'est pas disponible en mode DIS. (modèles VP-D963(i) uniquement)
- La fonction DIS en mode 16:9 Wide (16:9) risque d'offrir une qualité inférieure à celle dont vous pouvez bénéficier en mode Normal. (modèles VP-D964W(i)/D965W(i) uniquement)
- Si vous appuyez sur le bouton [PHOTO] lorsque la fonction DIS (Stabilisateur d'image numérique) est activée, cette dernière se désactive brièvement avant d'être réactivée automatiquement une fois la photo enregistrée.
- Il est recommandé de désactiver la fonction DIS lorsque vous utilisez un trépied.
- Si vous utilisez la fonction DIS, la qualité de l'image peut s'en trouver altérée.
- En mode EASY.Q, la fonction <DIS> est automatiquement réglée sur <On> (Marche).

Geavanceerde opnamefuncties

Beeldstabilisator instellen (DIS Digital Image Stabiliser)

- ✦ De DIS functie werkt alleen in de <Camera> stand. ➔ bladzijde 19
 - ✦ De DIS functie compenseert - binnen redelijke grenzen - trillingen, die bijvoorbeeld kunnen worden veroorzaakt door de hand waarmee u de camcorder vasthoudt.
 - ✦ DIS zorgt vooral onder de volgende omstandigheden voor rustigere beelden:
 - inzoomen (DIS is niet beschikbaar als de digitale zoom wordt gebruikt)
 - opnemen op korte afstand
 - opnemen terwijl u loopt
 - opnemen vanuit een bewegend voertuig
1. Zet de [aan/uit] schakelaar op [CAMERA].
 2. Zet de [Mode] schakelaar op [TAPE].
 3. Druk op de [MENU] toets.
 - Het keuzemenu wordt getoond.
 4. Ga met de [Zoom] hendel omhoog of omlaag naar <Camera> en druk op de [OK] toets.
 5. Ga met de [Zoom] hendel omhoog of omlaag naar <DIS> en druk op de [OK] toets.
 6. Om DIS aan te zetten, gaat u met de [Zoom] hendel omhoog of omlaag naar <On> (Aan) en drukt u op de [OK] toets.
 - Als u de beeldstabilisator niet wilt gebruiken, zet u <DIS> op <Off> (Uit).
 7. Om het menu te verlaten, drukt u op de [MENU] toets.
 - Het DIS symbool () verschijnt op het scherm.

[NB]

- Directe toegang tot de DIS functie is mogelijk door eenvoudig op de [QUICK MENU] toets te drukken. ➔ bladzijde 20
- Digitaal zoomen, COLOR NITE, Emboss2 (Relief2), Pastel2, Mirror (Spiegelen) en Mosaic kunnen niet worden gebruikt in de modus DIS.
- De breedbeeldstand 16:9 is niet beschikbaar in de modus DIS. (Alleen VP-D963(i))
- De functie DIS produceert in modus 16:9 breedbeeld mogelijk een lagere kwaliteit dan in normale modus. (Alleen VP-D964W(i)/D965W(i))
- Als u op de [PHOTO] toets drukt terwijl de DIS functie aan staat, wordt DIS tijdelijk uitgeschakeld en automatisch weer aangezet nadat de foto is vastgelegd.
- We raden u aan, de beeldstabilisator uit te zetten wanneer u gebruik maakt van een statief.
- Als u de beeldstabilisator gebruikt, kan de beeldkwaliteit wat teruglopen.
- De EASY.Q functie zet de <DIS> beeldstabilisator automatisch op <On> (Aan).

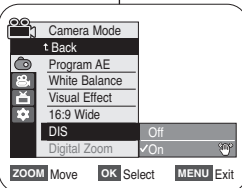
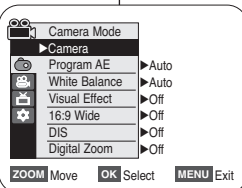

Enregistrement avancé

Zoom avant et arrière à l'aide du zoom numérique (Digital Zoom) (Zoom numérique)

- Le zoom numérique poussé au maximum ne fonctionne qu'en mode **<Camera> (Mode Cam)**. ➔ page 19
- Le zoom numérique permet de grossir plus de 26 fois et jusqu'à 1200 fois lorsqu'il est associé au zoom optique.
- La qualité de l'image peut s'altérer selon le coefficient de zoom numérique appliqué au sujet.

Activation du zoom numérique

- Placez l'interrupteur **[Power]** sur **[CAMERA]**.
- Placez l'interrupteur de **[Mode]** sur **[TAPE]**.
- Appuyez sur le bouton **[MENU]**.
 - La liste des menus apparaît.
- Déplacez le bouton de **[Zoom]** vers le haut ou vers le bas pour sélectionner **<Camera> (Photo)**, puis appuyez sur le bouton **[OK]**.
- Déplacez le bouton de **[Zoom]** vers le haut ou vers le bas pour sélectionner **<Digital Zoom> (Zoom Num.)**, puis appuyez sur le bouton **[OK]**.
- Déplacez le bouton de **[Zoom]** vers le haut ou vers le bas afin de sélectionner l'option de zoom souhaitée **<Off> (Arrêt)**, **<100x>**, **<200x>**, **<400x>** ou **<1200x>**, puis appuyez sur le bouton **[OK]**.
- Pour quitter le menu, appuyez sur le bouton **[MENU]**.
 - Déplacez le bouton de **[Zoom]** vers le haut ou vers le bas pour utiliser le zoom numérique.
 - Le témoin du zoom numérique s'affiche.

[Remarques]

- Poussé au maximum, le zoom numérique peut donner une image de moindre qualité.
- Le mode Digital Zoom (Zoom Num.) n'est pas disponible lorsque le mode DIS, EASY.Q, COLOR NITE, 16:9 Wide (16:9), Emboss2 (Relief 2), Pastel2, Mirror (Miroir) ou Mosaic (Mosaïque) et l'enregistrement d'image figée sont activés.
- Lorsque vous enregistrez une image figée, les modes COLOR NITE, 16:9 Wide (16:9), Emboss2 (Relief 2), Pastel2, Mirror (Miroir) et Mosaic (Mosaïque) sont activés tandis que le mode Digital Zoom (Zoom Num.) est lui désactivé (les réglages du mode Digital Zoom (Zoom Num.) sont sauvegardés).
- Lorsque le mode DIS ou EASY.Q est réglé, le mode Digital Zoom (Zoom Num.) n'est pas actif.

Geavanceerde opnamefuncties

Digitaal in- en uitzoomen (Digital Zoom)

- De maximale digitale zoom wordt alleen bereikt in de **<Camera>** stand. ➔ bladzijde 19
- Inzoomen met een vergroting van meer dan 26x gebeurt digitaal. In combinatie met de optische zoom is een vergroting van maximaal 1200x mogelijk.
- De beeldkwaliteit gaat achteruit naarmate u verder digitaal inzoomt.

Digitale zoomfunctie aanzetten

- Zet de **[aan/uit]** schakelaar op **[CAMERA]**.
- Zet de **[Mode]** schakelaar op **[TAPE]**.
- Druk op de **[MENU]** toets.
 - Het keuzemenu wordt getoond.
- Ga met de **[Zoom]** hendel omhoog of omlaag naar **<Camera>** en druk op de **[OK]** toets.
- Ga met de **[Zoom]** hendel omhoog of omlaag naar **<Digital Zoom> (Digitale zoom)** en druk op **[OK]**.
- Beweeg de **[Zoom]** hendel omhoog of omlaag om naar de gewenste maximale zoom te gaan **<Off> (Uit)**, **<100x>**, **<200x>**, **<400x>** of **<1200x>** en druk op de **[OK]** toets.
- Om het menu te verlaten, drukt u op de **[MENU]** toets.
 - Beweeg de **[Zoom]**-hendel naar boven of beneden om de digitale zoom te gebruiken.
 - De indicator voor digitale zoom wordt weergegeven.

[NB]

- Ver (digitaal) inzoomen kan tot een lagere beeldkwaliteit leiden.
- De digitale zoom is niet beschikbaar als DIS, EASY.Q, fotostand, COLOR NITE, 16:9 Wide (Breedbeeld) of de effecten Emboss2 (Reliëf2), Pastel2, Mirror (Spiegelen) of Mosaic (Mosaïek) in gebruik zijn.
- Bij het maken van foto's of inschakelen van COLOR NITE, 16:9 Wide (Breedbeeld) of de effecten Emboss2 (Reliëf2), Pastel2, Mirror (Spiegelen) of Mosaic (Mosaïek) wordt de digitale zoom uitgeschakeld. (Na afloop wordt de gekozen zoomstand hersteld.)
- Als DIS of EASY.Q wordt aangezet, wordt de digitale zoom uitgeschakeld.

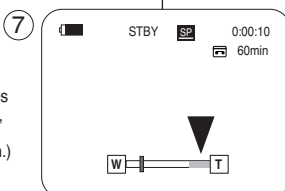
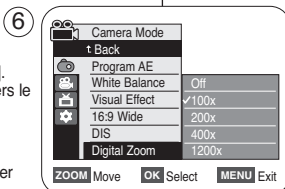
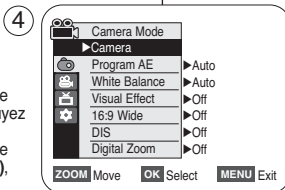

Enregistrement avancé

Enregistrement d'une photo

- ✦ L'enregistrement de photos (image figée) n'est possible qu'en mode <Camera> (Mode Cam). ➔ page 19
 - ✦ Insérez une cassette lorsque vous enregistrez des photos.
1. Placez l'interrupteur [Power] sur [CAMERA].
 2. Placez l'interrupteur de [Mode] sur [TAPE].
 3. Appuyez sur le bouton [PHOTO].
 - L'enregistrement de photo dure 6 à 7 secondes.
 4. Une fois la photo enregistrée, le caméscope revient au mode précédent.

Recherche d'une photo

- ✦ La recherche de photo fonctionne uniquement en mode <Player> (Mode Player). ➔ page 19
1. Placez l'interrupteur [Power] sur [PLAYER].
 2. Placez l'interrupteur de [Mode] sur [TAPE]. (modèles VP-D363(i)/D364W(i)/D365W(i) uniquement)
 3. Appuyez sur le bouton [MENU].
 - La liste des menus apparaît.
 4. Déplacez le bouton de [Zoom] vers le haut ou vers le bas pour sélectionner <Tape> (Cassette), puis appuyez sur le bouton [OK].
 5. Déplacez le bouton de [Zoom] vers le haut ou vers le bas pour sélectionner <Photo Search> (Rech. Photo), puis appuyez sur le bouton [OK].
 - [◀▶] clignote sur l'écran LCD.
 6. Appuyez sur les boutons [◀▶] (REW/FF) pour sélectionner l'image figée.
 - La progression de la recherche s'affiche à l'écran.
 - A la fin de la recherche, le caméscope affiche l'image figée.
 - Lorsque aucune image figée n'est enregistrée sur la cassette, la bande défile entièrement jusqu'au début ou jusqu'à la fin.
 7. Pour quitter le menu, appuyez sur le bouton [■] (STOP) ou [MENU].

[Remarques]

- L'enregistrement des images figées (photos) n'est pas disponible pendant un enregistrement.
- Vous pouvez enregistrer des photos à l'aide du bouton [PHOTO] de la télécommande. En appuyant sur le bouton [PHOTO] de votre télécommande, vous enregistrez l'image figée, la mise au point se faisant automatiquement.
- L'enregistrement d'images figées (photos) n'est pas disponible lorsque vous utilisez la fonction COLOR NITE ou 16:9 Wide (16:9).
- Les fonctions DIS (Stabilisateur d'image numérique), Digital Zoom (Zoom Num.), COLOR NITE et Visual Effect (Effets visuels) ne sont pas disponibles pendant l'enregistrement d'images figées.
- L'enregistrement d'images figées pendant que le mode EASYQ, DIS (Stabilisateur d'image numérique) ou Digital Zoom (Zoom Num.) fonctionne désactive celui-ci (les réglages du mode sont automatiquement rétablis une fois l'image figée enregistrée).

Geavanceerde opnamefuncties

Foto's maken

- ✦ U kunt alleen foto's maken in de <Camera> stand. ➔ bladzijde 19
- ✦ U kunt stilstaande beelden van de cassette naar een geheugenkaart kopiëren.

1. Zet de [aan/uit] schakelaar op [CAMERA].
2. Zet de [Mode] schakelaar op [TAPE].
3. Druk op de [PHOTO] toets.
 - Er wordt 6-7 seconden lang een stilstaand beeld opgenomen.
4. Nadat de foto is vastgelegd, gaat de camcorder terug naar de oorspronkelijke instellingen.

Foto opzoeken op de cassette

- ✦ De foto opzoekfunctie werkt alleen in de <Player> stand. ➔ bladzijde 19
1. Zet de [aan/uit] schakelaar op [PLAYER].
 2. Zet de [Mode] schakelaar op [TAPE]. (Alleen VP-D363(i)/D364W(i)/D365W(i))
 3. Druk op de [MENU] toets.
 - Het keuzemenu wordt getoond.
 4. Ga met de [Zoom] hendel omhoog of omlaag naar <Tape> (Cassette) en druk op [OK].
 5. Ga met de [Zoom] omhoog of omlaag naar <Photo Search> (Foto zoeken) en druk op [OK].
 - [◀▶] knippert op het scherm.
 6. Druk op de [◀▶] snelspoltoetsen om een foto op te zoeken.
 - Het zoekproces is zichtbaar op het LCD-scherm.
 - Na afloop van het zoeken toont de camcorder de foto.
 - Als de band geen stilstaande beelden bevat, zoekt de camcorder door tot het einde of het begin van de band is bereikt.
 7. Om te stoppen drukt u op [■] (STOP) of op de [MENU] toets.

[NB]

- Tijdens een video-opname kunt u geen foto vastleggen op de band.
- U kunt ook de [PHOTO] toets van de afstandsbediening gebruiken om een foto op te nemen. De camcorder stelt automatisch scherp en neemt de foto direct op.
- Foto-opnamen zijn niet mogelijk als COLOR NITE of 16:9 Wide (Breedbeeld) in gebruik is.
- DIS, digitale zoom, COLOR NITE en Visual Effect (Visueel effect) zijn niet beschikbaar tijdens vastleggen van een foto.
- Als u foto's wilt maken terwijl de functies EASYQ, DIS of Digital Zoom (Digitale zoom) zijn ingeschakeld, zal de huidige stand automatisch worden geactiveerd. (Nadat u de foto hebt genomen, zal automatisch naar de stand worden teruggekeerd.)

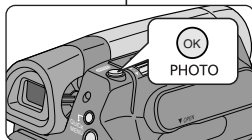

4

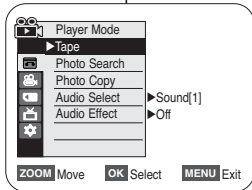

6

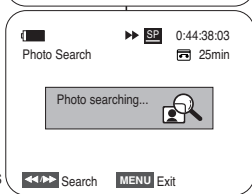
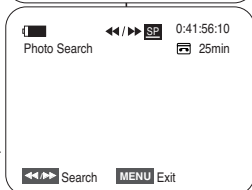

Visualisation d'un enregistrement sur cassette au moyen de l'écran LCD

- ✦ La fonction Playback (Lecture) et le haut-parleur ne fonctionnent qu'en mode <Player> (Mode Player). ➔ page 19
- ✦ Vous pouvez contrôler des images enregistrées sur l'écran LCD.

1. Placez l'interrupteur [Power] sur [PLAYER].
2. Placez l'interrupteur de [Mode] sur [TAPE].
3. Insérez la cassette que vous souhaitez visionner ➔ page 32
4. Déployez l'écran LCD.
 - Réglez l'angle de l'écran LCD ainsi que la luminosité ou la couleur si nécessaire.
5. Appuyez sur le bouton [◀◀ (REW)] pour rembobiner la cassette jusqu'au point de départ.
 - Pour interrompre le rebobinage, appuyez sur le bouton [■ (STOP)].
 - Le caméscope s'arrête automatiquement une fois le rebobinage terminé.
6. Appuyez sur le bouton [▶▶ (PLAY/STILL)] pour lancer la lecture.
 - Vous pouvez visualiser les images de l'enregistrement sur l'écran LCD.
 - Pour interrompre la lecture, appuyez sur le bouton [■ (STOP)].

Réglage des paramètres LCD Bright (Luminosité LCD)/LCD Color (Couleur LCD) en cours de lecture

- ✦ Vous pouvez régler les paramètres LCD Bright (Luminosité LCD)/LCD Colour (Couleur LCD) en cours de visualisation des images.
- ✦ La méthode de réglage est identique à celle utilisée en mode <Camera> (Mode Cam). ➔ page 29

Réglage du volume

- ✦ Lorsque les images sont lues sur l'écran LCD, vous pouvez entendre le son enregistré grâce au haut-parleur intégré.
 - Procédez comme suit pour diminuer le volume sonore ou désactiver le son lors de la lecture d'une cassette sur le caméscope.
- ✦ Lorsqu'un son est émis et qu'une cassette est en cours de lecture, utilisez le bouton de [Zoom] pour régler le volume.
 - L'affichage du volume sonore apparaît sur l'écran LCD.
 - Le volume varie entre <00> et <19>, et ce depuis n'importe quel niveau.
 - Si vous rabattez l'écran LCD en cours de lecture, vous n'entendez plus aucun son en provenance du haut-parleur.
- ✦ Lorsque le câble multiple est raccordé au caméscope, aucun son n'est émis par le haut-parleur intégré et le volume ne peut pas être réglé.
- ✦ Le réglage du volume sonore est désactivé lorsque vous utilisez la fonction PB Zoom (Zoom en cours de lecture).

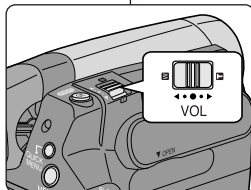
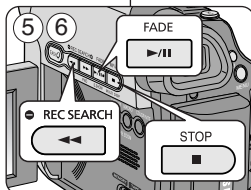
**Opgenomen cassette afspelen op het LCD-scherm**

- ✦ De weergavefunctie (Playback) en de luidspreker werken alleen in de <Player> stand. ➔ bladzijde 19
- ✦ U kunt het beeld bekijken op het lcd-scherm.

1. Zet de [aan/uit] schakelaar op [PLAYER].
2. Zet de [Mode] schakelaar op [TAPE].
3. Doe de cassette die u wilt afspelen in de camcorder. ➔ bladzijde 32
4. Open het lcd-scherm.
 - Stel de kijkhoek van het LCD-scherm in en pas zo nodig de helderheid en kleurverzadiging aan.
5. Druk zo nodig op de [◀◀ (REW)] terugspoeltoets om de band naar het begin te spoelen.
 - Als u wilt stoppen met terugspoelen, drukt u op de [■ (STOP)] toets.
 - Het terugspoelen stopt automatisch als het begin van de band wordt bereikt.
6. Druk op de [▶▶ (PLAY/STILL)] toets om de weergave te starten.
 - U ziet de afgespeelde opname op het LCD-scherm.
 - Als u wilt stoppen met afspelen, drukt u op de [■ (STOP)] toets.

Helderheid en kleurverzadiging scherm aanpassen tijdens weergave

- ✦ U kunt tijdens het afspelen helderheid en kleurverzadiging van het lcd-scherm aanpassen.
- ✦ Dit gaat op dezelfde manier als in de <Camera> stand. ➔ bladzijde 29

Volume instellen

- ✦ Als u een opname afspelt op het lcd-scherm, komt het geluid uit de interne luidspreker.
 - Hieronder leest u hoe u het geluidsvolume kunt aanpassen of de luidspreker uitschakelen wanneer u een opname afspelt.
- ✦ Wanneer de band wordt afgespeeld, kunt u het volume aanpassen met de [Zoom] hendel.
 - De volume-indicator verschijnt op het lcd-scherm.
 - U kunt het niveau instellen tussen <00> en <19>.
 - De luidspreker wordt ook uitgeschakeld als u het lcd-scherm sluit tijdens het afspelen.
- ✦ Als de Multi audio/videokabel op de camcorder is aangesloten, komt er geen geluid uit de ingebouwde luidspreker en kunt u het volume niet aanpassen.
- ✦ Het volume kan niet worden veranderd wanneer PB Zoom aan staat.

Lecture

Fonctions disponibles en mode Player (Mode Player)

- ✦ Cette fonction ne peut être activée qu'en mode <Player> (Mode Player). ➔ page 19
- ✦ Les boutons [PLAY], [STILL], [STOP], [FF] et [REW] sont situés sur le caméscope et sur la télécommande.
- ✦ Les boutons [F.ADV] (Avance image par image), [X2] et [SLOW] ne se trouvent que sur la télécommande.
- ✦ Afin d'éviter l'usure de la cassette et de la tête vidéo, votre caméscope s'arrête automatiquement s'il reste en mode pause ou ralenti pendant plus de trois minutes.

Mise en pause de la lecture

- Appuyez sur le bouton [▶/II (PLAY/STILL)] pendant la lecture.
- Pour reprendre la lecture, appuyez sur le bouton [▶/II (PLAY/STILL)].

Recherche d'image (avant/arrière)

- Appuyez sur les boutons [◀◀ (REW)] / [▶▶ (FF)] en mode Playback (Lecture) ou Still (Pause). Pour reprendre la lecture normale, appuyez sur le bouton [▶/II (PLAY/STILL)].
- Maintenez les boutons [◀◀ (REW)] / [▶▶ (FF)] enfoncés en mode Playback (Lecture) ou Still (Pause). Pour reprendre la lecture normale, relâchez le bouton.

Ralenti (Avance/Retour)

- Avance au ralenti
 - Appuyez sur le bouton [SLOW] de votre télécommande pendant la lecture.
 - Pour reprendre la lecture normale, appuyez sur le bouton [▶/II (PLAY/STILL)].
- Retour au ralenti
 - Appuyez sur le bouton [◀◀ (-)] pendant l'avance au ralenti.
 - Pour reprendre l'avance au ralenti, appuyez sur le bouton [II ▶ (+)].
 - Pour reprendre la lecture normale, appuyez sur le bouton [▶/II (PLAY/STILL)].

Weergave

Diverse functies in de Player weergavestand

- ✦ Deze functies werken alleen in de <Player> stand. ➔ bladzijde 19
- ✦ De toetsen [PLAY], [STILL], [STOP], [FF] en [REW] zitten zowel op de camcorder als op de afstandsbediening.
- ✦ De toetsen [F.ADV], [X2] en [SLOW] zitten alleen op de afstandsbediening.
- ✦ Om onnodige slijtage aan band en videokoppen te voorkomen, stopt de camcorder automatisch als hij langer dan 3 minuten op stilstaand beeld (STILL) of vertraagde weergave (SLOW) staat.

Afspelen pauzeren

- Druk tijdens het afspelen op de [▶/II (PLAY/STILL)] toets.
- Om verder te gaan met afspelen, drukt u op de [▶/II (PLAY/STILL)] toets.

Spelen met beeld om passage op te zoeken (Picture Search)

- Druk tijdens afspelen of pauze op een [◀◀ (REW)] / [▶▶ (FF)] snelspoeltoets.
- Om verder te gaan met afspelen, drukt u op de [▶/II (PLAY/STILL)] toets.
- Houd tijdens afspelen of pauze een [◀◀ (REW)] / [▶▶ (FF)] snelspoeltoets ingedrukt. Om weer normaal af te spelen, laat u de toets los.

Vertraagde weergave vooruit/achteruit

- Vertraagde weergave (vooruit)
 - Druk tijdens het afspelen op de [SLOW] toets van de afstandsbediening.
 - Om weer normaal af te spelen, drukt u op de [▶/II (PLAY/STILL)] toets.
- Vertraagde weergave (achteruit)
 - Druk tijdens vertraagde weergave (vooruit) op de [◀◀ (-)] toets.
 - Om weer vertraagd vooruit af te spelen, drukt u op de [II ▶ (+)] toets.
 - Om weer normaal af te spelen, drukt u op de [▶/II (PLAY/STILL)] toets.

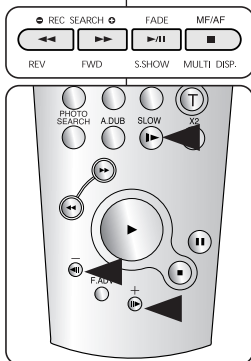

Lecture

Avance image par image

- Appuyez sur le bouton **[F.ADV]** de votre télécommande en mode Still (Pause).
 - La séquence vidéo avance image par image chaque fois que vous appuyez sur le bouton **[F.ADV]**.
 - La fonction F.ADV n'est accessible qu'en mode Still (Pause).
- Pour reprendre la lecture normale, appuyez sur le bouton **[▶/II (PLAY/STILL)]**.
 - **Avance image par image**
Appuyez sur le bouton **[F.ADV]** de votre télécommande en mode Still (Pause).
 - **Retour image par image**
Appuyez sur le bouton **[◀/II (-)]** de votre télécommande pour changer de direction en mode F.ADV.
 - Appuyez sur le bouton **[F.ADV]** de votre télécommande.

Lecture accélérée X2 (Avance/Retour)

- Avance accélérée X2
 - Appuyez sur le bouton **[X2]** de votre télécommande pendant la lecture.
 - Pour reprendre la lecture normale, appuyez sur le bouton **[▶/II (PLAY/STILL)]**.
- Retour accéléré X2
 - Appuyez sur le bouton **[◀/II (-)]** pendant l'avance accélérée (X2).
 - Pour reprendre la lecture normale, appuyez sur le bouton **[▶/II (PLAY/STILL)]**.

Lecture arrière

- Pour une lecture arrière à vitesse normale, appuyez sur le bouton **[◀/II (-)]** pendant la lecture normale vers l'avant.
- Appuyez sur le bouton **[▶/II (PLAY/STILL)]** ou **[II▶ (+)]** pour revenir à la lecture normale vers l'avant.

[Remarques]

- Dans certains modes de lecture, une déformation de l'image peut se produire, celle-ci apparaissant à l'écran sous forme de mosaïque. Une déformation de l'image sous forme de mosaïque peut se produire lorsque vous lisez des cassettes enregistrées en mode LP (LP) contenant diverses fonctions de lecture.
- Le son n'est perceptible que pendant la lecture normale en mode SP ou LP.

Weergave

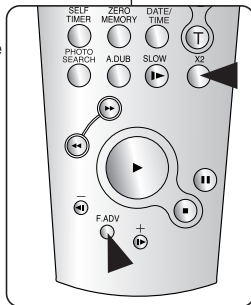
Beeld-voor-beeld weergave

- Druk in de pauzestand op de **[F.ADV]** toets van de afstandsbediening.
 - Steeds als u op de **[F.ADV]** toets drukt, gaat de band naar het volgende beeld.
 - De F.ADV functie werkt alleen in de pauzestand (stilstaand beeld).
- Om verder te gaan met afspelen, drukt u op de **[▶/II (PLAY/STILL)]** toets.
 - **Naar volgend beeld gaan.**
Druk in de pauzestand op de **[F.ADV]** toets van de afstandsbediening.
 - **Een beeld teruggaan.**
Druk op de **[◀/II (-)]** toets van de afstandsbediening om de richting van F.ADV te veranderen.
 - Druk op de **[F.ADV]** toets van de afstandsbediening.

Versnelde weergave vooruit/achteruit

- Versnelde weergave (2x vooruit)
 - Druk tijdens het afspelen op de **[X2]** toets van de afstandsbediening.
 - Om weer normaal af te spelen, drukt u op de **[▶/II (PLAY/STILL)]** toets.
- Versnelde weergave (2x achteruit)
 - Druk tijdens versnelde weergave (2x vooruit) op de **[◀/II (-)]** toets.
 - Om weer normaal af te spelen, drukt u op de **[▶/II (PLAY/STILL)]** toets.

Weergave achteruit

- Om op normale snelheid achteruit af te spelen, drukt u tijdens normaal vooruit afspelen op de **[◀/II (-)]** toets.
- Druk tijdens het afspelen op de **[▶/II (PLAY/STILL)]** of **[II▶ (+)]** toets.

[NB]

- Bij sommige afspelstanden kunnen er mozaïekvormige storingen zichtbaar zijn. Dergelijke storingen en beeldruis kunnen eerder voorkomen bij cassettes die met bandsnelheid LP of wisselend met LP en SP zijn opgenomen.
- Het geluid wordt alleen weergegeven tijdens normale weergave van SP en LP opnamen.

Zoom en cours de lecture (PB ZOOM) (ZOOM EN COURS DE LECTURE)

- ❖ La fonction PB Zoom (Zoom en cours de lecture) fonctionne en mode <Player> (Mode Player). ➔ page 19
- ❖ Elle vous permet d'agrandir une image figée ou une séquence en cours de lecture.

1. Placez l'interrupteur [Power] sur [PLAYER].
2. Placez l'interrupteur de [Mode] sur [TAPE].
3. Appuyez sur le bouton [PB ZOOM] en mode Playback (Lecture) ou Still (Pause).
4. L'image est agrandie à partir du centre.
5. Vous pouvez zoomer de 1.2x à 8.0x en déplaçant le bouton de [Zoom].
 - Le coefficient de zoom ne s'affiche pas.
6. Pour désactiver la fonction PB Zoom (Zoom en cours de lecture) en cours de lecture, appuyez sur le bouton [PB ZOOM] ou [■ (STOP)].

[Remarques]

- La fonction PB Zoom (Zoom en cours de lecture) agrandit le centre de l'écran uniquement.
- Vous ne pouvez pas l'appliquer à des images transmises par une source vidéo externe.
- L'image agrandie en cours de lecture ne peut être importée vers votre ordinateur par l'intermédiaire de la prise DV du caméscope.
- Les images agrandies en cours de lecture ne peuvent pas être exportées vers un ordinateur.
- Le réglage du volume sonore est désactivé lorsque vous utilisez la fonction PB Zoom (Zoom en cours de lecture).

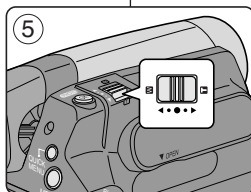
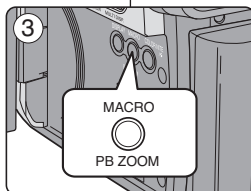
**Zoomen tijdens afspelen (PB ZOOM)**

- ❖ De functie PB Zoom (Weergave zoom) werkt alleen in de <Player> stand. ➔ bladzijde 19
- ❖ Met deze functie kunt u tijdens het afspelen bewegende of stilstaande beelden vergroten.

1. Zet de [aan/uit] schakelaar op [PLAYER].
2. Zet de [Mode] schakelaar op [TAPE].
3. Druk tijdens afspelen of pauze/stilstaand beeld op de [PB ZOOM] toets.
4. Het midden van het beeld wordt vergroot.
5. U kunt met de [Zoom] hendel inzoomen (vergrotingsfactor 1,2x tot 8,0x).
 - De vergrotingsfactor wordt niet op het scherm aangegeven.
6. Om de PB Zoom functie te annuleren, drukt u op de [PB ZOOM] of [■ (STOP)] toets.

[NB]

- De PB Zoom functie vergroot alleen het midden van het scherm.
- U kunt de PB Zoom functie niet gebruiken bij beelden die afkomstig zijn van een externe bron.
- Het ingezoomde beeld kan niet via de dv aansluiting van de camcorder worden gekopieerd (bijv. naar een pc).
- Het ingezoomde beeld kan niet naar een pc worden geëxporteerd.
- Het volume kan niet worden veranderd wanneer PB Zoom aan staat.

Lecture

Post-sonorisation

- ❖ La fonction Audio Dubbing (Post-sonorisation) ne peut être activée qu'en mode <Player> (Mode Player). ➔ page 19
- ❖ Vous ne pouvez pas ajouter de bande son sur une cassette pré-enregistrée en mode LP ou en mode 16 bit.
- ❖ Vous pouvez ajouter une bande son à la bande son originale d'une cassette pré-enregistrée en mode SP avec un son 12 bit.
- ❖ Utilisez le microphone interne, un microphone externe (non fourni) ou tout autre appareil audio.
- ❖ La bande son originale ne sera pas effacée.

1. Placez l'interrupteur [Power] sur [PLAYER].
 - Si vous voulez utiliser un microphone externe, reliez ce microphone à la prise d'entrée pour micro externe du caméscope.
2. Placez l'interrupteur de [Mode] sur [TAPE]
3. Appuyez sur le bouton [▶/II (PLAY/STILL)] pour trouver les codes temps de la scène que vous souhaitez post-sonoriser.
4. Appuyez sur le bouton [▶/II (PLAY/STILL)] pour suspendre la lecture de la scène.
5. Appuyez sur le bouton [A.DUB] de la télécommande.
 - L'icône de post-sonorisation (🎤) s'affiche.
 - Le caméscope est prêt pour la post-sonorisation.
6. Appuyez sur le bouton [▶/II (PLAY/STILL)] pour démarrer la post-sonorisation.
 - Appuyez sur le bouton [■ (STOP)] pour arrêter l'opération.

[Remarques]

- Vous ne pouvez pas utiliser la fonction Audio Dubbing (Post-sonorisation) lors de la lecture d'une cassette vidéo protégée en écriture.
- Pour travailler avec un microphone externe ou une source sonore, branchez celui-ci sur la prise MIC. Pour travailler avec une autre source sonore, utilisez le câble multiple.
- Pour ajouter une bande son provenant d'une source externe, réglez la fonction <AV In/Out> sur <AV In> (Entrée AV) (modèles VP-D963i/D964Wi/D965Wi uniquement). ➔ page 66

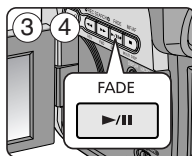
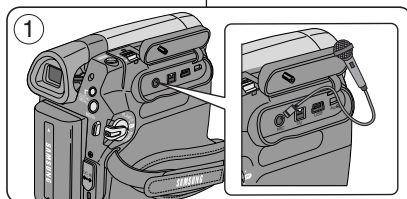

Audio dubben

- ❖ De Audio Dub functie werkt alleen in de <Player> stand. ➔bladzijde 19
- ❖ U kunt geen geluid toevoegen aan een band die is opgenomen met bandsnelheid LP of in 16-bits geluidskwaliteit.
- ❖ U kunt geluid toevoegen aan het originele geluid van een met bandsnelheid SP en 12-bits geluid opgenomen band.
- ❖ Gebruik de interne microfoon of sluit een externe microfoon (niet meegeleverd) of andere geluidsbron aan.
- ❖ Het originele geluid wordt niet gewist.

1. Zet de [aan/uit] schakelaar op [PLAYER].
 - Als u een externe microfoon wilt gebruiken, sluit u deze aan op de MIC ingang van de camcorder.
2. Zet de [Mode] schakelaar op [TAPE].
3. Druk op de [▶/II (PLAY/STILL)] weergave/pauzetoets en zoek het eerste beeld op van de scène die u wilt dubben.
4. Druk op de [▶/II (PLAY/STILL)] toets om de weergave te pauzeren.
5. Druk op de [A.DUB] toets van de afstandsbediening.
 - Het Audio Dub symbool (🎤) verschijnt op het lcd-scherm.
 - De camcorder staat klaar om te dubben.
6. Druk op de [▶/II (PLAY/STILL)] toets om het dubben te starten.
 - Druk op de [■ (STOP)] toets om te stoppen met dubben.

[NB]

- U kunt de Audio Dub functie niet gebruiken als de cassette is beveiligd tegen wissen.
- Als u een externe microfoon of geluidsbron wilt gebruiken, kunt u de microfoon aansluiten op de daarvoor bestemde aansluiting of de multi-kabel gebruiken voor de verbinding met een externe geluidsbron.
- Bij een externe geluidsbron zet u <AV In/Out> (AV In/Ut) op <AV In> (alleen VP-D963i/D964Wi/D965Wi). ➔bladzijde 66

Weergave

Lecture

Lecture post-sonorisation

✦ La fonction Audio Playback (Lecture audio) ne peut être activée qu'en mode <Player> (Mode Player). ➔ page 19

- Placez l'interrupteur [Power] sur [PLAYER].
- Placez l'interrupteur de [Mode] sur [TAPE].
- Insérez la cassette post-sonorisée et appuyez sur le bouton [MENU].
- Déplacez le bouton de [Zoom] vers le haut ou vers le bas pour sélectionner <Tape> (Cassette), puis appuyez sur le bouton [OK].
- Déplacez le bouton de [Zoom] vers le haut ou vers le bas pour sélectionner <Audio Select> (Sélect. Audio), puis appuyez sur le bouton [OK].
- Déplacez le bouton de [Zoom] vers le haut ou vers le bas pour sélectionner le canal de lecture audio, puis appuyez sur le bouton [OK].
 - <Sound[1] (Son[1])> : lecture de la bande son originale.
 - <Sound[2] (Son[2])> : lecture de la bande son ajoutée.
 - <MIX[1+2] (Mixage [1+2])> : lecture des bandes son 1 et 2 mélangées à égalité.
- Pour quitter le menu, appuyez sur le bouton [MENU].
- Appuyez sur le bouton [▶/II] (PLAY/STILL) pour lire la cassette post-sonorisée.

[Remarque]

Lorsque vous lisez la bande son ajoutée (Sound [2] (Son [2]) ou MIX [1+2] (Mixage [1+2])), la qualité sonore risque d'en être diminuée.

4

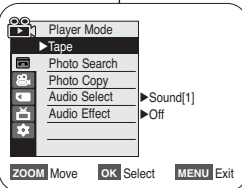

6

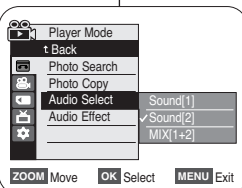

8

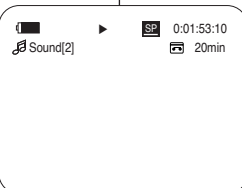

Weergave

Afspelen met Audio Dub toegevoegd geluidspoor

✦ De weergave van het toegevoegde geluid werkt alleen in de <Player> stand. ➔bladzijde 19

- Zet de [aan/uit] schakelaar op [PLAYER].
- Zet de [Mode] schakelaar op [TAPE].
- Doe de cassette die u wilt afspelen in de camcorder en druk op de [MENU] toets.
- Ga met de [Zoom] hendel omhoog of omlaag naar <Tape> (Cassette) en druk op de [OK] toets.
- Ga met de [Zoom] hendel omhoog of omlaag naar <Audio Select> (Audiokeuze) en druk op de [OK] toets.
- Beweeg de [Zoom] hendel omhoog of omlaag om het weer te geven geluidsspoor te kiezen en druk op de [OK] toets.
 - <Sound[1]> (Geluid[1]): origineel geluid weergeven.
 - <Sound[2]> (Geluid[2]): gedubd geluid weergeven.
 - <MIX[1+2]> (Mix[1+2]): origineel en gedubd geluid mengen.
- Om het menu te verlaten, drukt u op de [MENU] toets.
- Druk op de [▶/II] (PLAY/STILL) toets om de gedubde cassette af te spelen.

[NB]

Wanneer u toegevoegd geluid afspeelt (Sound [2] (Geluid [2]) of MIX[1+2] (Mix[1+2])) is het mogelijk dat de geluidskwaliteit iets minder goed is.

Lecture

Lecture d'une bande

- ❖ La fonction Playback (Lecture) ne peut être activée qu'en mode <Player> (Mode Player). ➔ page 19

Lecture sur l'écran de votre téléviseur

- ❖ Pour qu'une cassette puisse être lue, le téléviseur doit être conforme à la norme PAL. ➔ page 98
- ❖ Nous vous recommandons d'utiliser l'adaptateur CA afin de pouvoir brancher votre caméscope sur le secteur.

Connexion à un téléviseur avec entrée A/V

- Reliez le caméscope au téléviseur à l'aide du câble multiple.
 - Prise jaune : vidéo
 - Prise blanche : audio (G) mono ; Prise rouge : audio (D)
 - Si vous reliez le caméscope à un téléviseur monophonique, branchez la prise jaune (vidéo) sur l'entrée vidéo du téléviseur et la prise blanche (audio G) sur l'entrée audio de celui-ci.
- Placez l'interrupteur [Power] sur [PLAYER].
- Placez l'interrupteur de [Mode] sur [TAPE].
- Allumez le téléviseur et réglez le sélecteur TV/VIDEO du téléviseur sur Vidéo.
 - Reportez-vous au manuel d'utilisation du téléviseur.
- Lancez la lecture de la cassette. ➔ page 62

[Remarques]

- Vous obtiendrez des images de meilleure qualité en utilisant un câble équipé d'un connecteur S-Vidéo si votre téléviseur est équipé d'une prise S-Vidéo.
- Même si vous utilisez une prise S-Vidéo, vous devez employer un câble audio en parallèle.
- Si vous connectez le câble à la prise AV/S, les haut-parleurs du caméscope ne fonctionneront pas.
- Si seule l'entrée audio mono est disponible sur votre téléviseur, utilisez la prise blanche du câble audio (audio G).

Weergave

Cassette afspelen

- ❖ De weergavefunctie werkt alleen in de <Player> stand. ➔bladzijde 19

Weergeven op een tv-scherm

- ❖ U kunt alleen cassettes afspelen op een PAL tv. ➔bladzijde 98
- ❖ We raden u aan om tijdens weergave op een tv gebruik te maken van de netvoeding.

Aansluiten op tv met afzonderlijke audio/video ingangen

- Sluit de camcorder met de multikabel op de TV aan.
 - Gele plug: video
 - Witte plug: audio (Links/mono); rode plug: audio (Rechts)
 - Als u een tv met mono-geluid aansluit, doet u de gele plug in de video ingang van de tv en de witte plug (Links) in de audio ingang van de tv.
- Zet de [aan/uit] schakelaar op [PLAYER].
- Zet de [Mode] schakelaar op [TAPE].
- Zet de tv aan en kies op de tv voor de video ingang.
 - Zie ook de gebruiksaanwijzing van de tv.
- Cassette afspelen. ➔bladzijde 62

[NB]

- Als uw tv een S-video aansluiting heeft, kunt u ook gebruik maken van de S-video connector van de kabel voor een betere beeldkwaliteit.
- Ook als u de S-video connector gebruikt, moet u voor het geluid een audio kabel gebruiken.
- Als u de kabel op de AV/S-aansluiting aansluit, komt er geen geluid uit de luidsprekers van de camcorder.
- Als de tv maar 1 geluidsingang heeft (mono), moet u de witte plug van de audio kabel aansluiten (audio L).

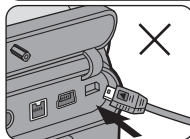
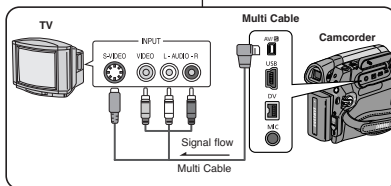

- ❖ Connectez la prise multi AV/S avec la partie comportant le triangle dirigée vers le bas.

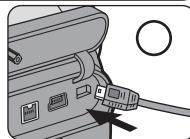

- ❖ Aansluiten Multi AV/S-connector met driehoekige markering omlaag.

Lecture

Connexion à un téléviseur sans entrée A/V

✦ Vous pouvez connecter votre caméscope à un téléviseur via un magnétoscope.

- Reliez le caméscope au magnétoscope à l'aide du câble multiple.
 - Prise jaune : vidéo ;
 - Prise blanche : audio (G) - mono
 - Prise rouge : audio (D)
- Raccordez un téléviseur au magnétoscope.
- Placez l'interrupteur **[Power]** sur **[PLAYER]**.
- Placez l'interrupteur de **[Mode]** sur **[TAPE]**.
- Allumez le téléviseur et le magnétoscope.
 - Réglez le sélecteur d'entrée du magnétoscope sur Ligne.
 - Sélectionnez le canal réservé au magnétoscope sur le téléviseur.
- Lancez la lecture de la cassette.

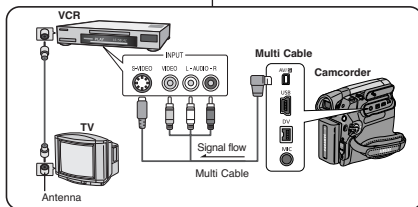
**Lecture**

- Branchez l'appareil sur une source d'alimentation et placez l'interrupteur **[Power]** sur **[PLAYER]**.
- Placez l'interrupteur de **[Mode]** sur **[TAPE]**.
- Insérez la cassette que vous souhaitez lire.
- A l'aide des boutons **[◀◀ (REW)]** / **[▶▶ (FF)]**, recherchez la première séquence que vous souhaitez lire.
- Appuyez sur le bouton **[▶II (PLAY/STILL)]**.
 - Les images que vous avez enregistrées apparaissent sur l'écran de votre téléviseur au bout de quelques secondes.
 - Lorsqu'une cassette arrive en fin de bande pendant la lecture, elle se rembobine automatiquement.

[Remarques]

- Le mode de lecture (SP/LP) est sélectionné automatiquement.
- Si le magnétoscope possède une prise d'entrée S-Vidéo, vous obtiendrez une meilleure qualité en utilisant un connecteur S-Vidéo.
- Seules des données vidéo peuvent transiter par le connecteur S-Vidéo. Connectez les câbles audio pour le son.
- Si seule l'entrée audio mono est disponible sur votre téléviseur, utilisez la prise blanche avec le câble audio (audio G).

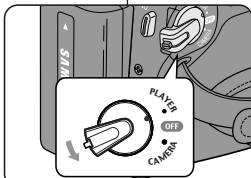

Weergave

Aansluiten op een tv zonder afzonderlijke audio/video ingangen

✦ U kunt uw camcorder op een tv aansluiten via een videorecorder.

- Sluit de camcorder met de multikabel op de videorecorder aan.
 - Gele plug: video
 - Witte plug: audio (Links/mono)
 - Rode plug: audio (Rechts)
- Zorg dat de tv op de videorecorder is aangesloten.
- Zet de **[aan/uit]** schakelaar op **[PLAYER]**.
- Zet de **[Mode]** schakelaar op **[TAPE]**.
- Zet de tv en de videorecorder aan.
 - Kies op de videorecorder de ingang of het kanaal waarop de camcorder is aangesloten.
 - Kies op de tv de ingang waarop de videorecorder is aangesloten.
- Speel de band af.

Weergave

- Sluit een stroombron aan en zet de **[aan/uit]** schakelaar op **[PLAYER]**.
- Zet de **[Mode]** schakelaar op **[TAPE]**.
- Doe de cassette die u wilt afspeelen in de camcorder.
- Druk op de **[◀◀ (REW)]** / **[▶▶ (FF)]** snelspoeltoetsen om de plaats op te zoeken waar u wilt beginnen met afspeelen.
- Druk op de **[▶II (PLAY/STILL)]** toets.
 - U ziet na enkele seconden de opname op het tv-scherm verschijnen.
 - Als het einde van de band bereikt is, spoelt hij automatisch terug naar het begin.

[NB]

- De bandsnelheid (SP/LP) wordt automatisch gekozen.
- Als de videorecorder een S-video ingang heeft, kunt u voor een betere beeldkwaliteit de S-video connector gebruiken.
- De S-video connector geeft alleen video door. Sluit ook audiokabels aan.
- Als de tv maar 1 geluidsingang heeft (mono), moet u de witte plug van de audio kabel aansluiten (L).

Lecture

Effets sonores

- ❖ La fonction Audio Effect (Effets sonores) ne peut être activée qu'en mode <Player> (Mode Player). ➔ page 19
- ❖ La fonction Audio Effect (Effets sonores) permet d'obtenir différents effets de lecture grâce à des signaux audio enregistrés sur une cassette.

1. Placez l'interrupteur [Power] sur [PLAYER].
2. Placez l'interrupteur de [Mode] sur [TAPE].
3. Insérez la cassette post-sonorisée et appuyez sur le bouton [MENU].
4. Déplacez le bouton de [Zoom] vers le haut ou vers le bas pour sélectionner <Tape> (Cassette), puis appuyez sur le bouton [OK].
5. Déplacez le bouton de [Zoom] vers le haut ou vers le bas pour sélectionner <Audio Effect> (Effets sonores), puis appuyez sur le bouton [OK].
6. Déplacez le bouton de [Zoom] vers le haut ou vers le bas pour sélectionner le canal d'effet audio, puis appuyez sur le bouton [OK].
 - <Voice> (Voix) : Permet de mettre en valeur la voix humaine.
 - <Music> (Musique) : Permet de mettre en valeur le son en renforçant les graves et les aigus.
 - <Wide> (Son spatial) : permet d'augmenter l'effet stéréo en améliorant les sons émis par les haut-parleurs droit et gauche.
 - <Echo> : Donne un effet d'écho.
7. Pour quitter le menu, appuyez sur le bouton [MENU].

[Remarques]

- Pour obtenir de meilleurs effets audio, il est recommandé d'utiliser des périphériques équipés de sorties stéréo (téléviseurs, haut-parleurs).
- La fonction Audio Effect (Effets sonores) peut être transmise.
- La fonction Audio Effect (Effets sonores) n'est pas disponible en mode USB Streaming (Lecture en continu USB).

Weergave

Geluidseffect

- ❖ De functie Audio Effect (Geluidseffect) werkt alleen in de <Player> stand. ➔bladzijde 19
- ❖ De functie Audio Effect (Geluidseffect) zorgt voor diverse geluidseffecten tijdens de weergave van opgenomen geluid.

1. Zet de [aan/uit] schakelaar op [PLAYER].
2. Zet de [Mode] schakelaar op [TAPE].
3. Doe de cassette die u wilt afspelen in de camcorder en druk op de [MENU] toets.
4. Ga met de [Zoom] hendel omhoog of omlaag naar <Tape> (Cassette) en druk op de [OK] toets.
5. Ga met de [Zoom] hendel omhoog of omlaag naar <Audio Effect> (Geluidseffect) en druk op de [OK] toets.
6. Ga met de [Zoom] hendel omhoog of omlaag naar het kanaal voor het geluidseffect en druk op de [OK] toets.
 - <Voice> (Stemgeluid): Verbeterd de weergave van de menselijke stem.
 - <Music> (Muziek): Verbeterd de muziekweergave door de hoge en lage tonen te benadrukken.
 - <Wide> (Breed): Verbreedt het stereo-effect door de verschillen tussen het linker- en rechterkanaal te benadrukken.
 - <Echo>: Voegt een echo toe zoals in een grot of op een bergtop.
7. Om het menu te verlaten, drukt u op de [MENU] toets.

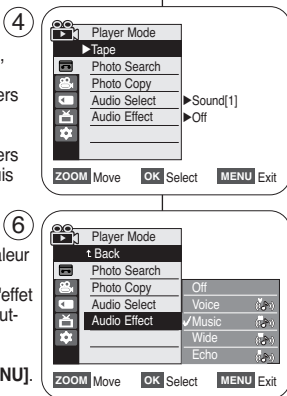

[NB]

- Voor het beste resultaat kunt u stereo-apparatuur aansluiten (tv, luidsprekers).
- Het geluid waaraan een geluidseffect is toegevoegd, kan worden uitgevoerd via de verschillende aansluitingen inclusief de dv-aansluiting.
- De functie Audio Effect (Geluidseffect) is niet beschikbaar in de stand USB Streaming.

Réglage AV In/Out (modèles VP-D963i/D964Wi/ D965Wi uniquement)

- ❖ La fonction AV In/Out ne fonctionne qu'en mode <Player> (Mode Player).
➡ page 19
 - ❖ Elle vous permet d'enregistrer un signal à partir d'une source externe et de l'afficher sur l'écran LCD. De la même façon, vous pouvez envoyer une vidéo ou une image vers des périphériques externes à des fins d'enregistrement ou de lecture.
1. Reliez le caméscope au magnéscope ou au téléviseur à l'aide du câble multiple. ➡ pages 63 à 64
 2. Placez l'interrupteur [Power] sur [PLAYER].
 3. Placez l'interrupteur de [Mode] sur [TAPE].
 4. Allumez le magnéscope ou le téléviseur.
 5. Insérez la cassette vierge, languette de protection rabattue, dans le caméscope.
 - Si vous souhaitez effectuer un enregistrement à partir d'un magnéscope branché, insérez une cassette VHS enregistrée dans le magnéscope.
 6. Appuyez sur le bouton [MENU].
 - La liste des menus apparaît.
 7. Déplacez le bouton de [Zoom] vers le haut ou vers le bas pour sélectionner <Record> (Enregistrement), puis appuyez sur le bouton [OK].
 8. Déplacez le bouton de [Zoom] vers le haut ou vers le bas pour sélectionner <AV In/Out>, puis appuyez sur le bouton [OK].
 9. Déplacez le bouton de [Zoom] vers le haut ou vers le bas pour sélectionner <AV In> (Entrée AV), <S-Video In > (Entrée S-Vidéo), puis appuyez sur le bouton [OK].
 - Si vous souhaitez visionner sur votre téléviseur l'image affichée sur l'écran LCD du caméscope, réglez le menu <AV In/Out> sur <Out> (Sortie).
 10. Pour quitter le menu, appuyez sur le bouton [MENU].
 11. Appuyez sur le bouton [Start/Stop] pour faire basculer le caméscope en mode REC PAUSE (PAUSE ENR.).
 - PAUSE apparaît.
 12. Sélectionnez le programme TV ou lisez la cassette VHS.
 13. Appuyez sur le bouton [Start/Stop] pour démarrer l'enregistrement.
 - Si vous souhaitez interrompre momentanément l'enregistrement, appuyez de nouveau sur le bouton [Start/Stop].
 14. Pour arrêter l'enregistrement, appuyez sur le bouton [■ (STOP)].

[Remarque]

- Lorsque vous enregistrez des images depuis un magnéscope, la lecture doit se faire à vitesse normale, faute de quoi une image grise s'affiche sur le caméscope.
- Si la fonction <AV In / Out> (Ent/Sor AV) est réglée sur <AV In> (Entrée AV) ou <S-Video In> (Entrée S-Vidéo), la fonction WindCut Plus est désactivée.

AV In/uitgang instellen (alleen VP-D963i/D964Wi/D965Wi)

- ❖ De AV In/Out functie werkt alleen in de <Player> stand. ➡ bladzijde 19
- ❖ Met AV In/Out kunt u ervoor kiezen om videomateriaal van een externe bron op te nemen en/of op het lcd-scherm weer te geven. Verder kunt u beeld en geluid naar de uitgang sturen en met externe apparaten opnemen of weergeven.

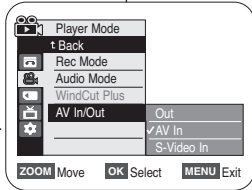
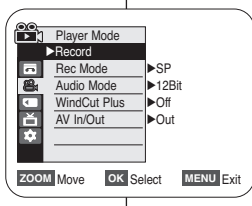
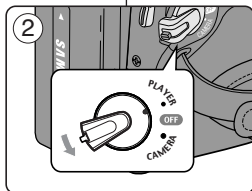

1. Verbind de camcorder via de Multi -kabel met uw videorecorder of tv. ➡ bladzijde 63-64
2. Zet de [Power] schakelaar op [PLAYER].
3. Zet de [Mode] schakelaar op [TAPE].
4. Zet de tv of de videorecorder aan.
5. Doe een lege cassette met gesloten wisbeveiliging in de camcorder.
 - Als u wilt opnemen van een aangesloten videorecorder, doe dan een opgenomen band in de videorecorder.
6. Druk op de [MENU] toets.
 - Het keuzemenu verschijnt.
7. Ga met de [Zoom] hendel omhoog of omlaag naar <Record> (Opnemen) en druk op [OK].
8. Ga met de [Zoom] hendel omhoog of omlaag naar <AV In/Out> (AV In/Uit) en druk op [OK].
9. Beweeg de [Zoom] hendel omhoog of omlaag om naar <AV In> of <S-Video In> te gaan en druk op de [OK] toets.
 - Als u het beeld van de camcorder op een tv wilt zien, zet dan <AV In/Out> (AV In/Uit) op <Out> (Uit).
10. Om het menu te verlaten, drukt u op de [MENU] toets.
11. Druk op de [Start/Stop] opnameknop om de opname te pauzeren (REC PAUSE).
 - PAUSE wordt aangegeven.
12. Kies een tv-programma of zet de videorecorder op afspelen.
13. Druk op de [Start/Stop] opnameknop van de camcorder om de opname te starten.
 - Als u de opname tijdelijk wilt onderbreken, drukt u opnieuw op [Start/Stop].
14. Om de opname te beëindigen, drukt u op de [■ (STOP)] toets.

[NB]

- Wanneer u beelden opneemt die met afwijkende snelheid op een analoge videorecorder worden weergegeven (bijvoorbeeld sneller dan 2x of vertraagd) is het mogelijk dat er alleen een grijs beeld op de camcorder verschijnt.
- Als <AV In/Out> (AV In/Uit) staat ingeschakeld op <AV In> of <S-Video In>, zal WindCut Plus (Windfilter) worden uitgeschakeld.

Mode Appareil photo numérique

Utilisation de la carte mémoire (Carte mémoire utilisable) (non fourni)

- ❖ La carte mémoire permet d'enregistrer et de classer les photos enregistrées par le caméscope.
- ❖ Avant d'insérer ou d'éjecter la carte mémoire, placez l'interrupteur [Power] sur [OFF].

Fonctions de la carte mémoire

- ❖ Enregistrement / Visualisation des photos
- ❖ Protection des images contre la suppression accidentelle.
- ❖ La carte mémoire Memory Stick Duo / MMC ne dispose pas de languette de protection.
- ❖ Lorsque vous utilisez une carte mémoire Memory Stick Duo, veillez à ne pas modifier ou supprimer des données par erreur.
- ❖ Suppression de photos enregistrées sur la carte mémoire
- ❖ Marquage de photos à l'aide de paramètres d'impression
- ❖ Formatage des cartes mémoire

Insertion d'une carte mémoire

1. Ouvrez le compartiment à carte mémoire.
2. Insérez la carte mémoire.
3. Insérez la carte mémoire dans son logement jusqu'à ce que vous entendiez un léger déclic.
4. Fermez le compartiment à carte mémoire.

Ejection d'une carte mémoire

1. Ouvrez le compartiment à carte mémoire.
2. Poussez légèrement la carte mémoire vers l'intérieur jusqu'à ce qu'elle s'éjecte.
3. Sortez la carte mémoire de son compartiment puis fermez ce dernier.

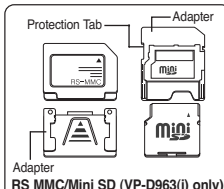
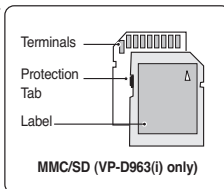

- ❖ La carte mémoire Memory Stick Duo, RS-MMC ou Mini SD doit être insérée à l'aide d'un adaptateur (non fourni).

Fotostand

Geheugenkaart (niet meegeleverd)

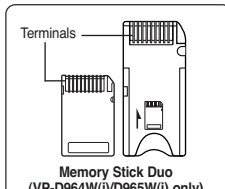
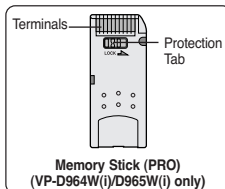

- ❖ Memory Stick Duo, RS MMC of Mini SD moeten met behulp van de adapter worden geplaatst (niet meegeleverd).

- ❖ De geheugenkaart wordt gebruikt om uw digitale foto's op te slaan.
- ❖ Voordat u een geheugenkaart plaatst of verwijdert, moet u de [aan/uit] schakelaar op [OFF] zetten.

Geheugenkaartfuncties

- ❖ Digitale foto's en videoclips opnemen en bekijken.
- ❖ Opnamen beveiligen tegen onbedoeld wissen.
- ❖ De Memory Stick Duo / MMC heeft geen wisbeveiliging. Bij gebruik van een Memory Stick Duo moet u opletten dat u niet per ongeluk gegevens wijzigt of verwijdert.
- ❖ Digitale foto's verwijderen van de geheugenkaart.
- ❖ Foto's markeren om af te drukken.
- ❖ Geheugenkaart formateren.

Geheugenkaart plaatsen

1. Open het klepje dat de aansluiting voor de geheugenkaart afdekt.
2. Doe de geheugenkaart in de camera.
3. Schuif de geheugenkaart in de sleuf tot hij zachtjes vastklikt.
4. Sluit het klepje.

Geheugenkaart verwijderen

1. Open het klepje dat de aansluiting voor de geheugenkaart afdekt.
2. Duw de geheugenkaart een klein stukje in, waarna hij naar buiten komt.
3. Haal de geheugenkaart uit de camcorder en sluit het klepje.

Mode Appareil photo numérique

[Remarques]

- N'exercez pas de pression trop forte lorsque vous insérez ou retirez la carte mémoire.
- N'éteignez pas l'appareil lorsque vous êtes en train d'enregistrer, de charger, de supprimer des photos ou de formater la carte mémoire.
- Eteignez l'appareil avant d'insérer ou de retirer la carte mémoire. Dans le cas contraire, vous risquez de perdre des données.
- Ne laissez pas la carte mémoire à proximité d'un appareil générant un champ électromagnétique puissant.
- Évitez tout contact entre des pièces métalliques et les broches de la carte mémoire.
- Ne pliez pas la carte mémoire, ne la jetez pas ou ne lui appliquez pas de choc violent.
- Conservez les cartes mémoire dans un étui de protection afin d'éviter les décharges statiques.
- Une mauvaise utilisation, l'électricité statique, un bruit électrique ou une réparation peut entraîner la perte ou la modification des données stockées sur la carte mémoire. Enregistrez vos photos importantes sur des supports distincts. Nous n'assurons aucune responsabilité quant aux pertes de données survenant à la suite d'une utilisation non conforme.
- Les cartes mémoire de type RS-MMC, Mini SD (modèles VP-D963(i) uniquement) ou Memory Stick Duo (modèles VP-D964W(i)/D965W(i) uniquement) doivent être insérées à l'aide d'un adaptateur (non fourni).
- Le mode 16:9 wide (16:9) n'est pas pris en charge en mode M.Cam ou M.Player (M.Play). Le mode large ne s'affiche qu'au format 4:3 (modèles VP-D964W(i)/D965W(i) uniquement).
- Le caméscope prend en charge les cartes de type SD/MMC d'une capacité maximale de 2 Go. Il est possible que l'enregistrement ou le fonctionnement des cartes de type SD/MMC dont la capacité dépasse 2 Go soit défectueux.

Arborescence des dossiers et fichiers de la carte mémoire

- Les photos que vous prenez sont enregistrées au format JPEG sur la carte mémoire.
- Les films que vous enregistrez sont stockés au format MPEG4 sur la carte mémoire.
- Chaque fichier possède un numéro de fichier et tous les fichiers se voient attribuer un dossier.
 - Un numéro de fichier est attribué de façon séquentielle à chaque image enregistrée, la première portant le numéro DCAM0001.
 - De même, chaque dossier est numéroté de façon séquentielle à partir du numéro 100SSDVC, puis stocké sur la carte mémoire.

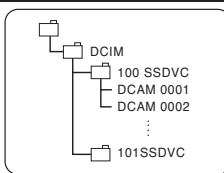

<Photo Image>

Format d'image

Photos

- Les images sont compressées au format JPEG (Joint Photographic Experts Group).
- La taille de l'image est de 800 x 600 ou 1152 x 864. ➡ page 71 (capture réalisée à partir d'une cassette 640 x 480).

Films

- Les images sont compressées au format MPEG (Moving Picture Experts Group).
- La taille de l'image est de 352 x 288.

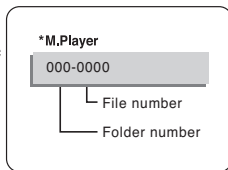

Fotostand

[NB]

- Gebruik niet teveel kracht bij het plaatsen/verwijderen van de geheugenkaart.
- Zet de camera niet uit tijdens opslaan, inlezen of wissen van foto's of terwijl u de geheugenkaart formateert.
- Zet de camera om gegevensverlies te voorkomen altijd uit voordat u een geheugenkaart plaats of verwijdert.
- Houd geheugenkaarten uit de buurt van apparaten die een sterk elektromagnetisch veld opwekken.
- Zorg dat er geen metalen voorwerpen in aanraking kunnen komen met de contactpunten van de kaart.
- Geheugenkaarten niet buigen, laten vallen of aan schokken onderwerpen.
- Bewaar de kaarten altijd in een zacht, antistatisch mapje om schade door statische elektriciteit te voorkomen.
- Gegevens kunnen veranderen of verloren gaan door onjuist gebruik, statische elektriciteit, spanningswisselingen en reparatie. Bewaar foto's op meer plaatsen. Samsung is niet aansprakelijk voor gegevensverlies.
- RS-MMC, Mini SD (alleen VP-D963(i)) en Memory Stick Duo geheugenkaarten (alleen VP-D964W(i)/D965W(i)) mogen alleen worden geplaatst via de betreffende adapter (niet meegeleverd).
- In de modus M.Cam of M.Player, wordt de modus 16:9 wide niet ondersteund. De modus wide wordt alleen weergegeven in het beeldformaat 4:3 (alleen VP-D964W(i)/D965W(i)).
- De camcorder ondersteunt 2 GB of lager SD/MMC, SD/MMC-kaarten groter dan 2 GB worden misschien niet juist opgenomen of uitgevoerd.

Geheugenkaart ingedeeld in mappen en bestanden

- Uw digitale foto's worden als jpeg bestand opgeslagen op de geheugenkaart.
- Videoclips worden opgeslagen als mpeg bestand.
- Alle bestanden zijn genummerd en de verschillende bestanden komen in een eigen map.
 - Opnamen krijgen een naam vanaf DCAM0001, waarbij het getal wordt doorgenummerd.
 - Mappen op de kaart hebben een naam vanaf 100SSDVC.

Bestandsformaat

Foto's

- De foto's worden vastgelegd in het gecomprimeerde jpeg bestandsformaat (JPEG = Joint Photographic Experts Group).
- De resolutie van de foto's is 800x600 of 1152x864. ➡ bladzijde 71 (bij vastleggen op de band is dat 640x480).

Videoclips

- De clips worden vastgelegd in het gecomprimeerde mpeg4 bestandsformaat (MPEG = Moving Picture Experts Group).
- De resolutie van de videoclips is 352x288.

Mode Appareil photo numérique

Sélection du type de mémoire (modèles VP-D965W(i) uniquement)

- Le réglage du type de mémoire ne peut être effectué que dans les modes <Player> (Mode Player) / <M.Cam> (Mode M.Cam) / <M.Player> (Mode M.Play). ➔ page 19
- Les images peuvent être enregistrées et lues à l'aide de la mémoire interne (Int. Memory) (VP-D965W(i) : 64 Mo) ou d'une carte mémoire.
Par conséquent, réglez le type de mémoire avant d'enregistrer et de lire les images.

- Placez l'interrupteur [Power] sur [CAMERA] ou [PLAYER].
- Si l'interrupteur [Power] est réglé sur [CAMERA], placez l'interrupteur de [Mode] sur [MEMORY]. Si l'interrupteur [Power] est réglé sur [PLAYER], placez l'interrupteur de [Mode] sur [TAPE].
- Appuyez sur le bouton [MENU].
 - La liste des menus apparaît.
- Déplacez le bouton de [Zoom] vers le haut ou vers le bas pour sélectionner <Memory> (Mémoire), puis appuyez sur le bouton [OK].
- Déplacez le bouton de [Zoom] vers le haut ou vers le bas pour sélectionner <Memory Type> (Type Mémoire), puis appuyez sur le bouton [OK].
- Déplacez le bouton de [Zoom] vers le haut ou vers le bas pour sélectionner <Int. Memory> ou <Memory Card>, puis appuyez sur le bouton [OK].
- Pour quitter le menu, appuyez sur le bouton [MENU].

[Remarque]

Vous pouvez accéder directement à la fonction Memory Type (Type Mémoire) à l'aide du bouton [QUICK MENU]. ➔ page 20

Fotostand

Geheugentype kiezen (alleen VP-D965W(i))

- Het geheugentype kan worden ingesteld in de standen <Player> / <M.Cam> / <M.Player> (M.Play stand). ➔bladzijde 19
- U kunt digitale foto's opslaan in en weergeven uit het interne geheugen. (VP-D965W(i) : 64 MB)
Hier kunt u het geheugentype instellen voordat u opnamen maakt en bekijkt.

- Zet de [aan/uit] schakelaar op [CAMERA] of [PLAYER].
- Als de schakelaar [Power] is ingesteld op de modus [CAMERA], stelt u de schakelaar [Mode] in op [MEMORY]. Als de schakelaar [Power] is ingesteld op de modus [PLAYER], stelt u de schakelaar [Mode] in op [TAPE] of [MEMORY].
- Druk op de [MENU] toets.
 - Het keuzemenu wordt getoond.
- Ga met de [Zoom] hendel omhoog of omlaag naar <Memory> (Geheugen) en druk op de [OK] toets.
- Ga met de [Zoom] hendel omhoog of omlaag naar <Memory Type> (Geheugentype) en druk op de [OK] toets.
- Ga met de [Zoom] hendel omhoog of omlaag naar (Int. geheugen) of <Memory Card> (Geheugenkaart), en druk op de [OK] toets.
- Om het menu te verlaten, drukt u op de [MENU] toets.

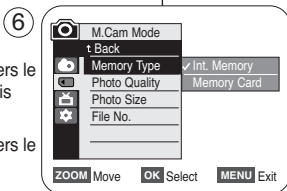
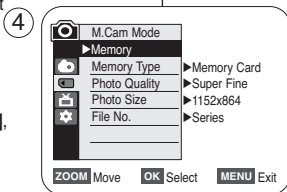

[NB]

Directe toegang tot de Memory Type (Geheugentype) functie is mogelijk door eenvoudig op de [QUICK MENU] toets te drukken. ➔bladzijde 20

Mode Appareil photo numérique

Fotostand

Sélection de la qualité de photo

- La fonction Photo Quality (Qualité Photo) peut être activée en mode <Player> (Mode Player) comme en mode <M.Cam> (Mode M.Cam). ➔ page 19
- Vous pouvez choisir la qualité des photos à enregistrer.

Choisir la qualité de l'image

- Placez l'interrupteur [Power] sur [CAMERA] ou [PLAYER].
- Si l'interrupteur [Power] est réglé sur [CAMERA], placez l'interrupteur de [Mode] sur [MEMORY].
Si l'interrupteur [Power] est réglé sur [PLAYER], placez l'interrupteur de [Mode] sur [TAPE].
- Appuyez sur le bouton [MENU].
 - La liste des menus apparaît.
- Déplacez le bouton de [Zoom] vers le haut ou vers le bas pour sélectionner <Memory> (Mémoire), puis appuyez sur le bouton [OK].
- Déplacez le bouton de [Zoom] vers le haut ou vers le bas pour sélectionner <Photo Quality> (Qualité Photo), puis appuyez sur le bouton [OK].
- Déplacez le bouton de [Zoom] vers le haut ou vers le bas pour sélectionner la qualité d'image souhaitée <Super Fine> (Super Fin), <Fine> (Fin), <Normal>, puis appuyez sur le bouton [OK].
 - L'icône sélectionnée s'affiche.

Nombre d'images sur la carte mémoire

QUALITE	Taille de l'image	8 Mo	16 Mo
<Super Fine> (Super Fin)	800x600 1152x864	Environ 34 Environ 12	Environ 68 Environ 24
<Fine> (Fin)	800x600 1152x864	Environ 45 Environ 24	Environ 90 Environ 49
<NORMAL>	800x600 1152x864	Environ 74 Environ 49	Environ 148 Environ 99

Le nombre réel d'images que vous pouvez enregistrer dépend de la nature du sujet à enregistrer.

[Remarques]

- Vous pouvez accéder directement à la fonction Photo Quality (Qualité Photo) à l'aide du bouton [QUICK MENU]. ➔ page 20
- L'approximation ci-dessus se base sur une carte mémoire de 8 Mo dans des conditions d'enregistrement normales.
- Le nombre d'images qu'il est possible d'enregistrer sur une carte mémoire dépend de plusieurs conditions.
- Une carte mémoire peut contenir jusqu'à 20.000 fichiers photos (JPEG).

Kwaliteit/compressie foto's instellen

- De Photo Quality functie werkt zowel in de stand <Camera> als <M.Cam>. ➔ bladzijde 19
- U kunt de kwaliteit van de op te nemen foto's instellen.

Fotokwaliteit instellen

- Zet de [aan/uit] schakelaar op [CAMERA] of [PLAYER].
- Als de [aan/uit] schakelaar op [CAMERA] staat, zet de [Mode] schakelaar op [MEMORY].
Als de [aan/uit] schakelaar op [PLAYER] staat, zet u de [Mode] schakelaar op [TAPE].
- Druk op de [MENU] toets.
 - Het keuzemenu wordt getoond.
- Ga met de [Zoom] hendel omhoog of omlaag naar <Memory> (Geheugen) en druk op de [OK] toets.
- Ga met de [Zoom] hendel omhoog of omlaag naar <Photo Quality> (Fotokwaliteit) en druk op [OK].
- Ga met de [Zoom] hendel omhoog of omlaag naar de gewenste fotokwaliteit <Super Fine> (Extra fijn), <Fine> (Fijn), <Normal> (Normaal) en druk op de [OK] toets.
- Om het menu te verlaten, drukt u op de [MENU] toets.
 - Het geselecteerde symbool wordt getoond.

Aantal foto's op geheugenkaart

Qualité (kwaliteit)	Foto-formaat	8 MB	16 MB
<Super Fine> (Extra fijn)	800x600 1152x864	Ca. 34 Ca. 12	Ca. 68 Ca. 24
<Fine> (Fijn)	800x600 1152x864	Ca. 45 Ca. 24	Ca. 90 Ca. 49
<Normal> (Normaal)	800x600 1152x864	Ca. 74 Ca. 49	Ca. 148 Ca. 99

Het aantal foto's dat kan worden opgeslagen, hangt af van de compressie, de resolutie en de inhoud van de fotobestanden.

[NB]

- Directe toegang tot de functie Photo Quality (Fotokwaliteit) is mogelijk door eenvoudig op de [QUICK MENU] toets te drukken. ➔ bladzijde 20
- De bovenstaande schattingen zijn op basis van een 8 MB geheugenkaart onder normale opname-omstandigheden.
- Het aantal foto's dat op een geheugenkaart kan worden opgeslagen, hangt van verschillende factoren af.
- Tot 20.000 fotobestanden (JPEG) kunnen worden opgeslagen op de geheugenkaart.

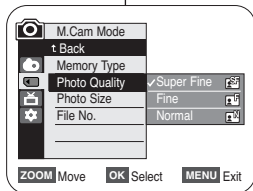
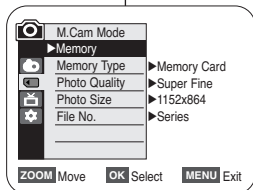
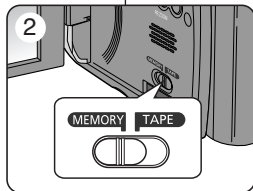

Mode Appareil photo numérique

Sélection de la taille d'enregistrement au format Photo

- ❖ La fonction Photo Size (Dimension photo) n'est disponible qu'en mode <M.Cam> (Mode M.Cam). ➔page 19
- ❖ Sélection de la taille d'enregistrement au format Photo.

1. Placez l'interrupteur **[Power]** sur **[CAMERA]**.
2. Placez l'interrupteur **[Mode]** sur **[MEMORY]**.
3. Appuyez sur le bouton **[MENU]**.
 - La liste des menus apparaît.
4. Déplacez le bouton **[Zoom]** vers le haut ou vers le bas pour sélectionner <Memory> (Mémoire), puis appuyez sur le bouton **[OK]**.
5. Déplacez le bouton **[Zoom]** vers le haut ou vers le bas pour sélectionner <Photo Size> (Taille de l'image), puis appuyez sur le bouton **[OK]**.
6. Déplacez le bouton **[Zoom]** vers le haut ou vers le bas pour sélectionner <1152x864> ou <800x600>, puis appuyez sur le bouton **[OK]**.
7. Pour quitter, appuyez sur le bouton **[MENU]**.

[Remarques]

Les photos enregistrées au format 1152 x 864 sur votre caméscope peuvent ne pas être lues correctement par les autres appareils numériques ne prenant pas ce format d'image en charge.

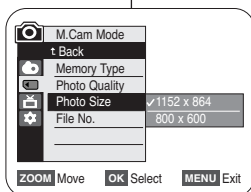
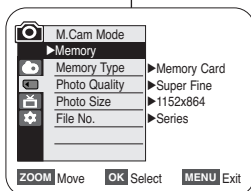
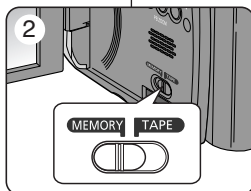

Fotostand

Het formaat voor Foto-opnames selecteren

- ❖ De functie fotogrootte werkt alleen in de modus <M.Cam> instellen. ➔bladzijde 19
- ❖ Het formaat voor Foto-opnames selecteren

1. Stel de **[Power]** schakelaar in op **[CAMERA]**.
2. Stel de **[Mode]** schakelaar in op **[MEMORY]**.
3. Druk op de knop **[MENU]**.
 - Het menu verschijnt.
4. Beweeg de **[Zoom]** hendel naar boven of beneden om <Memory> te selecteren. Druk vervolgens op de knop **[OK]**.
5. Beweeg de **[Zoom]** hendel naar boven of beneden om <Photo Size> te selecteren. Druk vervolgens op de knop **[OK]**.
6. Beweeg de **[Zoom]** hendel naar boven of beneden om <1152x864> of <800x600> te selecteren. Druk vervolgens op de knop **[OK]**.
7. Druk op de knop **[MENU]** als u het menu wilt verlaten.

[NB]

Foto's die met uw camcorder zijn gemaakt met een beeldformaat van 1152x864 worden mogelijk niet juist weergegeven op digitale apparaten die dit beeldformaat niet ondersteunen.

Mode Appareil photo numérique

Réglage du numéro de fichier

- ❖ Le choix du numéro de fichier n'est possible qu'en mode **<M.Cam>** (**Mode M.Cam**). ➔ page 19
- ❖ Les numéros de fichier sont attribués aux images dans l'ordre d'enregistrement lorsqu'elles sont stockées sur la carte mémoire.
- ❖ Les numéros de fichier peuvent être définis comme suit :
 - **<Series>** (**Séries**) : Lorsque des fichiers existent déjà, la nouvelle image prendra le numéro qui suit le dernier fichier.
 - **<Reset>** (**Réinit**) : Lorsqu'il n'y a aucun fichier enregistré sur la carte mémoire, la numérotation des fichiers démarre à 0001 (0001).

1. Placez l'interrupteur **[Power]** sur **[CAMERA]**. 4
2. Placez l'interrupteur de **[Mode]** sur **[MEMORY]**.
3. Appuyez sur le bouton **[MENU]**.
 - La liste des menus apparaît.
4. Déplacez le bouton de **[Zoom]** vers le haut ou vers le bas pour sélectionner **<Memory>** (**Mémoire**), puis appuyez sur le bouton **[OK]**.
5. Déplacez le bouton de **[Zoom]** vers le haut ou vers le bas pour sélectionner **<File No.>** (**Numéro Fichier**), puis appuyez sur le bouton **[OK]**.
6. Déplacez le bouton de **[Zoom]** vers le haut ou vers le bas pour sélectionner l'option souhaitée **<Series>** (**Séries**) ou **<Reset>** (**Réinit**), puis appuyez sur le bouton **[OK]**.
7. Pour quitter le menu, appuyez sur le bouton **[MENU]**.

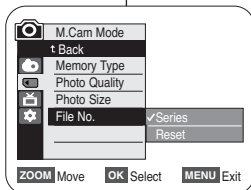
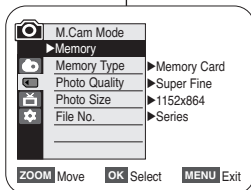

Fotostand

Bestandsnummer instellen

- ❖ De bestandsnummering kan alleen worden ingesteld in de **<M.Cam>** stand. ➔ bladzijde 19
- ❖ De bestanden op de geheugenkaart worden genummerd in de volgorde waarin de opnamen worden gemaakt.
- ❖ De nummering kan als volgt worden ingesteld:
 - **<Series>** (**Serie**): foto's worden doorgenummerd, ook als er een andere geheugenkaart wordt geplaatst.
 - **<Reset>**: tenzij er al bestanden op de geheugenkaart staan, begint de nummering bij 0001.

1. Zet de **[aan/uit]** schakelaar op **[CAMERA]**.
2. Zet de **[Mode]** schakelaar op **[MEMORY]**.
3. Druk op de **[MENU]** toets.
 - Het keuzemenu wordt getoond.
4. Ga met de **[Zoom]** hendel omhoog of omlaag naar **<Memory>** (**Geheugen**) en druk op de **[OK]** toets.
5. Ga met de **[Zoom]** hendel omhoog of omlaag naar **<On>** (**Aan**) en druk op de **[OK]** toets.
6. Ga met de **[Zoom]** hendel omhoog of omlaag naar de gewenste keuze **<Serie>** (**Serie**) of **<Reset>** en druk op de **[OK]** toets.
7. Om het menu te verlaten, drukt u op de **[MENU]** toets.

Mode Appareil photo numérique

Enregistrement d'une photo (JPEG) sur la carte mémoire

- Vous pouvez prendre des photos en mode <M.Cam> (Mode M.Cam) et enregistrer ces images sur la carte mémoire. ➔ page 19
- Vous pouvez prendre des photos à l'aide de la télécommande.
- Il n'est pas possible d'enregistrer du son avec une photo sur la carte mémoire.

- Placez l'interrupteur [Power] sur [CAMERA].
- Placez l'interrupteur de [Mode] sur [MEMORY].
- Après avoir cadré l'objet que vous souhaitez enregistrer, appuyez complètement sur le bouton [PHOTO] pour prendre l'image.
 - L'image est prise et enregistrée sur la carte mémoire en quelques secondes.
 - Vous ne pouvez pas prendre une autre image pendant ce laps de temps.
 - Le voyant <[OK] >>>> s'affiche pendant le laps de temps nécessaire pour enregistrer l'image.

[Remarques]

- Les photos sont enregistrées sur la carte mémoire au format 800 x 600 ou 1152 x 864.
- Le nombre de photos qu'il est possible d'enregistrer dépend de la qualité de l'image.

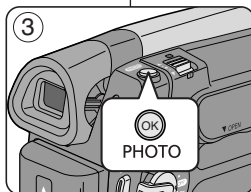
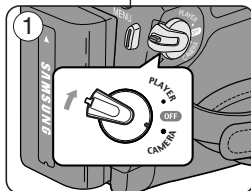

Fotostand

Een foto (JPEG) vastleggen op de geheugenkaart

- U kunt foto's maken in de <M.Cam> stand. De foto's worden opgeslagen op de geheugenkaart. ➔ bladzijde 19
- U kunt foto's maken met behulp van de afstandsbediening.
- Er wordt geen geluid opgenomen als u een foto op de geheugenkaart opslaat.

- Zet de [aan/uit] schakelaar op [CAMERA].
- Zet de [Mode] schakelaar op [MEMORY].
- Nadat u uw onderwerp hebt gekozen en de beelduitsnede hebt bepaald, drukt u de [PHOTO] toets geheel in om de foto te maken.
 - De foto wordt binnen enkele seconden opgeslagen op de geheugenkaart.
 - Terwijl de foto wordt opgeslagen, kunt u geen volgende foto maken.
 - Tijdens het opslaan ziet u de indicator <[OK] >>>>.

[NB]

- Digitale foto's worden op de geheugenkaart vastgelegd met een resolutie van 800x600 of 1152 x 864.
- Het aantal foto's dat op een geheugenkaart gaat, hangt onder meer af van de ingestelde fotokwaliteit/compressie.

Mode Appareil photo numérique

Utilisation du flash intégré

- + L'option FLASH SELECT (SELECTION DU FLASH) ne fonctionne qu'en mode <M.Cam> (Mode M.Cam).
- + Vous pouvez prendre des photos naturelles à l'aide du flash avec une bonne lumière avec le flash intégré, qu'il s'agisse de photos de nuit, en intérieur ou dans des endroits sombres.
 - OFF : le flash ne se déclenche pas.
 - (automatique) : le flash se déclenche en fonction de la luminosité du sujet.
 - (réduction automatique de l'effet yeux rouges) : le flash se déclenche automatiquement une première fois avant le déclenchement principal pour réduire l'effet yeux rouges.
 - (flash activé) : le flash se déclenche indépendamment de la luminosité du sujet.

FLASH SELECT

1. Placez l'interrupteur [Power] sur [CAMERA].
2. Placez l'interrupteur [Mode] sur [MEMORY].
3. Appuyez sur le bouton [FLASH ()].
4. Chaque fois que vous appuyez sur le bouton [FLASH ()], les options du mode FLASH défilent dans l'ordre suivant:
 - ▶ < (Automatique)>, < (Réduction automatique des yeux rouges)>, < (Flash activé)> et < (DESACTIVE)>.

Avertissement!

- Faites attention à ne pas couvrir l'ampoule du flash avec votre main au moment de son déclenchement.
- Ne déclenchez pas le flash à proximité des yeux des personnes.

[Remarques]

- La fonction FLASH n'est pas disponible lorsque vous utilisez la fonction Exposition (Exposition).
- Si vous forcez le fonctionnement du flash, (Flash activé) dans un endroit clair, il se peut que l'effet du flash ne se voit pas sur l'image enregistrée.
- Lorsque (réduction automatique des yeux rouges) est paramétré, le flash se déclenche deux fois une fois pour effectuer l'anti yeux rouges et la seconde fois pour prendre la photo. Il y a environ 1,5 seconde entre les deux flashes.

Fotostand

De ingebouwde flitslamp gebruiken

- + De functie FLITSER SELECTEREN is alleen beschikbaar in de stand <M.Cam>.
- + U kunt natuurlijk uitzijnde foto's met de juiste belichting maken met behulp van de ingebouwde flitsler, of ze nu 's nachts, in huis of op een andere donkere plek zijn genomen.

- OFF: De flitslamp gaat niet aan.
- (Auto): De flitslamp gaat aan al naar gelang de helderheid van het onderwerp.
- (Red-eye reduction auto): De flitslamp flitst een eerste keer automatisch om bij de tweede flits de kans op rode ogen te verminderen.
- (Flash on): De flitslamp gaat altijd aan, ongeacht de helderheid van het onderwerp.

FLASH SELECT

1. Stel de [Power] schakelaar in op [CAMERA].
2. Stel de [Mode] schakelaar in op [MEMORY].
3. Druk op de knop [FLASH ()].
4. Telkens wanneer u op de knop [FLASH ()] drukt, wordt de flitsstand gewijzigd in:
 - ▶ < (Automatisch)>, < (Automatische rode-ogencorrectie)>, < (Flitsler aan)> en < (UIT)>.

Waarschuwing!

- Houd uw hand niet voor de flitslamp bij het flitsen.
- Laat de flitslamp niet dichtbij iemands ogen flitsen.

[NB]

- De functie FLITSER is niet beschikbaar wanneer Belichting wordt gebruikt.
- Als u de flitsler dwingt af te gaan (Flash on) op een lichte plaats, kan het flitseffect op de opgenomen foto wegvallen.
- Wanneer (automatische rode-ogencorrectie) is ingesteld, flitst de flitsler eerst twee keer voor de rode-ogencorrectie en vervolgens om de foto te nemen. De tijdsduur tussen de twee flitsen is ongeveer 1,5 seconde.

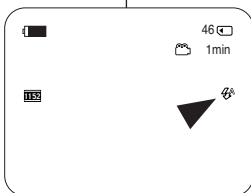
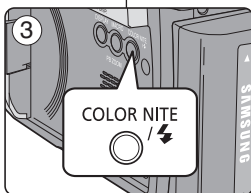
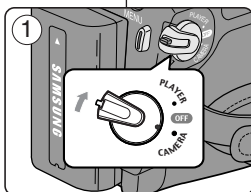

Mode Appareil photo numérique

Visualisation de photos (JPEG)

- ✦ Cette fonction ne peut être activée qu'en mode <M.Player> (Mode M.Play). ➔ page 19 Vous pouvez lire et visualiser les photos enregistrées sur la carte mémoire.
- ✦ Assurez-vous que <M.Play Select> (Sél.Mémoire) est réglé sur <Photo> dans le Menu. ➔ page 81

1. Placez l'interrupteur [Power] sur [PLAYER].
2. Placez l'interrupteur de [Mode] sur [MEMORY].
 - La dernière image enregistrée apparaît. S'il n'y a pas d'image enregistrée sur la carte mémoire, <No image > (Pas d'image I) s'affiche.

Pour visualiser une seule image

Recherchez la photo de votre choix à l'aide des boutons [◀▶] (REV/FWD).

- Pour visualiser l'image suivante : appuyez sur le bouton [▶] (FWD).
- Pour visualiser l'image précédente : appuyez sur le bouton [◀] (REV).
- Pour rechercher une image rapidement, maintenez enfoncé le bouton [▶] (FWD) ou [◀] (REV).

Pour visualiser un diaporama

Appuyez sur le bouton [▶II] (S.SHOW).

- Toutes les images défilent consécutivement par intervalle de 2 à 3 secondes.
- <Slide> (Diapo.) s'affiche. Le diaporama commence à partir de l'image actuellement affichée.

Pour arrêter le diaporama, appuyez à nouveau sur le bouton [▶II] (S.SHOW).

Pour visualiser l'affichage multiple

Pour visualiser six images enregistrées sur le même écran, appuyez sur le bouton [■] (MULTI DISP.).

- Une marque de sélection [◀▶▶] apparaît sous l'image.
- Appuyez sur le bouton [◀▶/▶] (REV/FWD) pour sélectionner une image.

Pour revenir au mode de lecture image par image, appuyez à nouveau sur le bouton [■] (MULTI DISP.).

- L'image sélectionnée s'affiche en plein écran.

[Remarques]

- Toute image de grande taille prise par un autre appareil sera affichée au format vignette.
- Pour afficher les six images précédentes, appuyez sur le bouton [◀◀(REV)] pendant environ 3 secondes.
- Pour afficher les six images suivantes, appuyez sur le bouton [▶▶(FWD)] pendant environ 3 secondes.
- Les fonctions <Delete> (Supprimer), <Delete All> (Tout Supprimer), <Protect> (Protéger) et <Print Mark> (Voyant D'Imp.) sont disponibles en mode Multi Display (Affichage multiple) à l'aide du bouton [QUICK MENU].

Fotostand

Digitale foto's bekijken (JPEG)

- ✦ Deze functie werkt alleen in de <M.Player> (M.Play stand) stand. ➔ bladzijde 19 U kunt de foto's bekijken die op de geheugenkaart zijn opgeslagen.
- ✦ Zorg dat in het menu de keuze <M.Play Select> (M.Play keuze) op <Photo> (Foto) staat. ➔ bladzijde 81

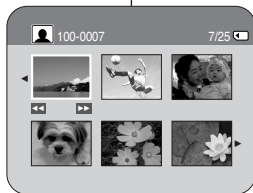
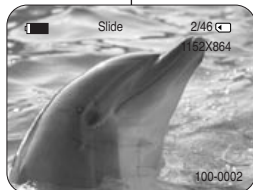
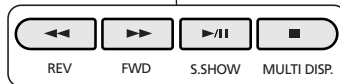

1. Zet de [aan/uit] schakelaar op [PLAYER].
2. Zet de [Mode] schakelaar op [MEMORY].
 - De als laatste opgeslagen foto wordt getoond. Als er geen foto's op de geheugenkaart staan, ziet u de melding <No image > (Geen foto's!).

Foto voor foto bekijken

Druk op de [◀▶▶] (REV/FWD)) snelspoeltoetsen om een foto op te zoeken.

- Naar de volgende foto: druk op de [▶] (FWD)) toets.
- Naar de vorige foto: druk op de [◀] (REV)) terugspoeltoets.
- Houd de [▶] (FWD)) of [◀] (REV)) toets ingedrukt om sneller te bladeren.

Dia-show van alle foto's

Druk op de [▶II] (S.SHOW)) toets.

- Alle foto's worden getoond, 2-3 seconden per foto.
- De geselecteerde foto wordt getoond. De dia-show begint bij de huidige foto.

Om de diavertoning te stoppen, drukt u opnieuw op de [▶II] (S.SHOW)) toets.

Multi display (miniaturweergaven)

Om zes miniatures per scherm weer te geven, drukt u op de [■] (MULTI DISP.) toets.

- Een keuzemarkering [◀▶▶] verschijnt onder de miniaturweergave.
- Druk op [◀▶/▶] (REV/FWD)) toets om een foto te selecteren.

Om terug te gaan naar de normale stand (foto voor foto), drukt u opnieuw op [■] (MULTI DISP.).

- De geselecteerde foto wordt schermvullend getoond.

[NB]

- Foto's met een hogere resolutie uit een ander apparaat worden als miniatur weergegeven.
- Om naar de vorige 6 foto's te gaan, houdt u de [◀◀(REV)] toets ongeveer 3 seconden ingedrukt.
- Om naar de volgende zes foto's te gaan, houdt u de [▶▶(FWD)] toets ongeveer 3 seconden ingedrukt.
- Voor de functies <Delete> (Wissen), <Delete All> (Alles wissen), <Protect> (Beveiligen) of <Print Mark> (Afdrukteken) kunt u in de Multi Display weergave op de [QUICK MENU] toets te drukken.

Mode Appareil photo numérique

Protection contre la suppression accidentelle

- ❖ La fonction Protection ne peut être activée qu'en mode <M.Player> (**Mode M.Play**). ➔ page 19
- ❖ Vous pouvez protéger les images importantes contre la suppression accidentelle. Si vous formatez le caméscope, toutes les images seront effacées, y compris les images protégées.

- Placez l'interrupteur **[Power]** sur **[PLAYER]**.
- Placez l'interrupteur de **[Mode]** sur **[MEMORY]**.
 - La dernière image enregistrée apparaît.
 - S'il n'y a pas d'images enregistrées sur la carte mémoire, <**No image!**> (**Pas d'image !**) s'affiche.
- Recherchez la photo que vous souhaitez protéger à l'aide des boutons **[◀▶]** (**REV/FWD**).
- Appuyez sur le bouton **[MENU]**.
 - La liste des menus apparaît.
- Déplacez le bouton de **[Zoom]** vers le haut ou vers le bas pour sélectionner **<Memory>** (**Mémoire**), puis appuyez sur le bouton **[OK]**.
- Déplacez le bouton de **[Zoom]** vers le haut ou vers le bas pour sélectionner **<Protect>** (**Protéger**), puis appuyez sur le bouton **[OK]**.
- Déplacez le bouton de **[Zoom]** vers le haut ou vers le bas pour sélectionner **<On>** (**Marche**), puis appuyez sur le bouton **[OK]**.
- Pour quitter le menu, appuyez sur le bouton **[MENU]**.
 - L'icône de protection (🔒) s'affiche.

[Remarques]

- Vous pouvez accéder directement à la fonction Protection à l'aide du bouton **[QUICK MENU]**. ➔ page 20
- Si la languette de protection en écriture de la carte mémoire est positionnée sur LOCK (**VERROUILLAGE**), vous ne pouvez pas activer la protection de l'image.

Fotostand

Beveiligen tegen onbedoeld wissen

- ❖ De functie Protection (Beveiligen) werkt alleen in de <M.Player> (**M.Play stand**) stand. ➔ bladzijde 19
- ❖ U kunt belangrijke foto's beschermen tegen onbedoeld wissen. Als u het geheugen formateert, worden alle foto's gewist, dus ook beveiligde!

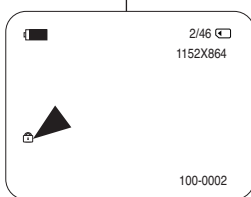
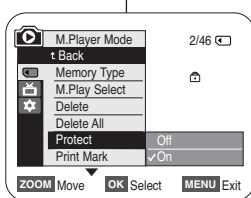
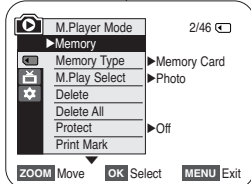

- Zet de **[aan/uit]** schakelaar op **[PLAYER]**.
- Zet de **[Mode]** schakelaar op **[MEMORY]**.
 - De als laatste opgeslagen foto wordt getoond.
 - Als er geen foto's op de geheugenkaart staan, ziet u de melding <**No image!**> (**Geen foto's!**).
- Druk op de **[◀▶]** (**REV/FWD**) snelspoeltoetsen om een foto op te zoeken.
- Druk op de **[MENU]** toets.
 - Het keuzemenu wordt getoond.
- Ga met de **[Zoom]** hendel omhoog of omlaag naar **<Memory>** (**Geheugen**) en druk op de **[OK]** toets.
- Ga met de **[Zoom]** hendel omhoog of omlaag naar **<Protect>** (**Beveiligen**) en druk op de **[OK]** toets.
- Ga met de **[Zoom]** hendel omhoog of omlaag naar **<On>** (**Aan**) en druk op de **[OK]** toets.
- Om het menu te verlaten, drukt u op de **[MENU]** toets.
 - Het beveiligingsymbool (🔒) wordt getoond.

[NB]

- Directe toegang tot de Protection functie is mogelijk door eenvoudig op de **[QUICK MENU]** toets te drukken. ➔ bladzijde 20
- Als de wisbeveiliging van de geheugenkaart op LOCK staat, kunt u geen afzonderlijke foto's beveiligen.

Mode Appareil photo numérique

Suppression de photos et de films

- ❖ La fonction Delete (Supprimer) ne peut être activée qu'en mode <M.Player> (Mode M.Play). ➔page 19
- ❖ Vous pouvez effacer les photos et les films enregistrés sur la carte mémoire.
- ❖ Si vous désirez supprimer des images protégées, vous devez tout d'abord désactiver la protection de l'image.
- ❖ Une image supprimée ne peut pas être récupérée.

- Placez l'interrupteur [Power] sur [PLAYER].
- Placez l'interrupteur de [Mode] sur [MEMORY].
 - La dernière image enregistrée apparaît.
 - S'il n'y a pas d'image enregistrée sur la carte mémoire, <No image !> (Pas d'image !) s'affiche.
- Recherchez la photo que vous souhaitez supprimer à l'aide des boutons [◀▶] (REV/FWD).
 - [◀▶] (REV/FWD).
- Appuyez sur le bouton [MENU].
 - La liste des menus apparaît.
- Déplacez le bouton de [Zoom] vers le haut ou vers le bas pour sélectionner <Memory> (Mémoire), puis appuyez sur le bouton [OK].
- Déplacez le bouton de [Zoom] vers le haut ou vers le bas pour sélectionner <Delete> (Supprimer), puis appuyez sur le bouton [OK].
 - Le message <Do you want to delete?> (Voulez vous effacer?) s'affiche.
- Déplacez le bouton de [Zoom] vers le haut ou vers le bas pour sélectionner <Yes> ou <No>, puis appuyez sur le bouton [OK].
- Pour quitter le menu, appuyez sur le bouton [MENU].

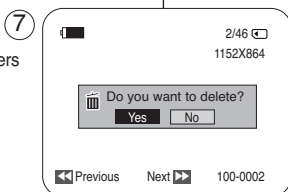
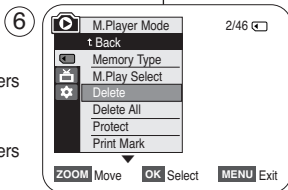
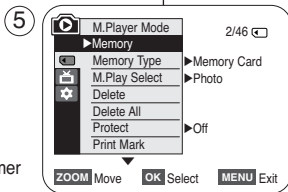

Fotostand

Digitale foto's en videoclips verwijderen

- ❖ De Delete (Wissen) functie werkt alleen in de <M.Player> (M.Player stand) stand. ➔bladzijde 19
- ❖ U kunt foto's en videoclips verwijderen die op de geheugenkaart zijn opgeslagen.
- ❖ Als u beveiligde bestanden wilt verwijderen, moet u eerst de beveiliging opheffen.
- ❖ Eenmaal verwijderde bestanden kunnen niet meer worden teruggehaald.

- Zet de [aan/uit] schakelaar op [PLAYER].
- Zet de [Mode] schakelaar op [MEMORY].
 - De als laatste opgeslagen foto wordt getoond.
 - Als er geen foto's op de geheugenkaart staan, ziet u de melding <No image !> (Geen foto's!).
- Druk op de [◀▶] (REV/FWD) snelspoeltoetsen om een te verwijderen foto op te zoeken.
- Druk op de [MENU] toets.
 - Het keuzemenu wordt getoond.
- Ga met de [Zoom] hendel omhoog of omlaag naar <Memory> (Geheugen) en druk op de [OK] toets.
- Ga met de [Zoom] hendel omhoog of omlaag naar <Delete> (Wissen) en druk op de [OK] toets.
 - De melding <Do you want to delete?> (Wissen?) wordt getoond.
- Ga met de [Zoom] hendel omhoog of omlaag naar <Yes> (Ja) of <No> (Nee) en druk op de [OK] toets.
- Om het menu te verlaten, drukt u op de [MENU] toets.

Mode Appareil photo numérique

Suppression de toutes les images en une seule fois

❖ Les étapes 1 à 5 sont identiques à celles décrites en page 77.

6. Déplacez le bouton de **[Zoom]** vers le haut ou vers le bas pour sélectionner **<Delete All>** (**Tout Supprimer**), puis appuyez sur le bouton **[OK]**.
- Le message **<Do you want to delete all?>** (**Tout supprimer?>**) s'affiche.

7. Déplacez le bouton de **[Zoom]** vers le haut ou vers le bas pour sélectionner **<Yes>** ou **<No>**, puis appuyez sur le bouton **[OK]**.

8. Pour quitter le menu, appuyez sur le bouton **[MENU]**.

[Remarques]

- Vous pouvez accéder directement à la fonction Delete (Supprimer) à l'aide du bouton **[QUICK MENU]**. ➔ page 20
- Si aucune image n'est enregistrée sur la carte mémoire, le message **<No image !>** (**Pas d'image !>**) s'affiche.
- En cas d'erreur de fichier image sur la carte mémoire, le message **<Memory Card Error !>** (**Erreur carte mémoire !>**) s'affiche. Ce genre de problème peut survenir lorsque des images ont été copiées à partir d'appareils numériques tiers.
- En formatant la carte mémoire, vous supprimez toutes les images enregistrées. ➔ page 79
- Pour protéger les images importantes contre la suppression accidentelle, activez la protection de l'image. ➔ page 76
- Supprimer tous les fichiers à l'aide du menu **<Delete All>** (**Tout Supprimer**) peut prendre un certain temps. Pour supprimer tous les fichiers plus rapidement, formatez la carte mémoire après avoir sauvegardé les fichiers sur un autre périphérique de stockage.

Fotostand

Alle foto's tegelijk verwijderen

❖ De stappen 1 tot 5 zijn hetzelfde als beschreven op pagina 77.

6. Ga met de **[Zoom]** hendel omhoog of omlaag naar **<Delete All>** (**Alles wissen**) en druk op de **[OK]** toets.
- De vraag **<Do you want to delete all?>** (**Alles wissen?>**) wordt getoond.
7. Ga met de **[Zoom]** hendel omhoog of omlaag naar **<Yes>** (**Ja**) of **<No>** (**Nee**) en druk op de **[OK]** toets.
8. Om het menu te verlaten, drukt u op de **[MENU]** toets.

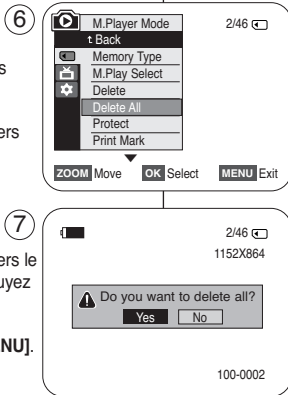
**[NB]**

- Directe toegang tot de functie Delete (Wissen) is mogelijk door eenvoudig op de **[QUICK MENU]** toets te drukken. ➔bladzijde 20
- Als er geen foto's op de geheugenkaart staan, verschijnt de melding **<No image !>** (**Geen foto's!**).
- Als de geheugenkaart een bestand met een onjuiste indeling bevat, verschijnt de melding **<Memory Card Error !>** (**Fout geh.kaart!**). Dit kan bijvoorbeeld worden veroorzaakt doordat er bestanden van andere apparaten op de kaart staan.
- Als u de geheugenkaart formateert, worden alle opgeslagen foto's verwijderd. ➔bladzijde 79
- U kunt belangrijke foto's beveiligen tegen onbedoeld wissen. ➔bladzijde 76
- Als u alle bestanden verwijdert via de menukeuze **<Delete All>** (**Alles wissen**), kan dit enige tijd duren. U kunt de geheugenkaart veel sneller leeg maken door hem te formateren. Kopieer zo nodig eerst de inhoud van de geheugenkaart naar een ander apparaat.

Mode Appareil photo numérique

Formatage de la carte mémoire

- La fonction Format ne peut être activée qu'en mode <M.Player> (Mode M.Play).
→page 19
- Vous pouvez utiliser les fonctions de formatage pour supprimer entièrement toutes les images et toutes les options sur la carte mémoire, y compris les images protégées.
- La fonction Format ramène la carte mémoire à son état initial.

Attention

- Si vous exécutez la fonction Format, toutes les images seront effacées et ne pourront plus être récupérées.
- Placez l'interrupteur [Power] sur [PLAYER].
 - Placez l'interrupteur de [Mode] sur [MEMORY].
 - Appuyez sur le bouton [MENU].
 - La liste des menus apparaît.
 - Déplacez le bouton de [Zoom] vers le haut ou vers le bas pour sélectionner <Memory> (Mémoire), puis appuyez sur le bouton [OK].
 - Déplacez le bouton de [Zoom] vers le haut ou vers le bas pour sélectionner <Format>, puis appuyez sur le bouton [OK].
 - Déplacez le bouton de [Zoom] vers le haut ou vers le bas pour sélectionner l'option souhaitée <Int. Memory> (Mémoire Int.) ou <Memory Card>, puis appuyez sur le bouton [OK] (modèles VP-D965W(i) uniquement).
 - Si vous sélectionnez <Int. Memory> ou <Memory Card>, le message <All files will be deleted ! Do you want to format?> (Ts Fichiers Sont Suppr ! Voulez vous formater?) s'affiche.
 - Déplacez le bouton de [Zoom] vers le haut ou vers le bas pour sélectionner <Yes>, puis appuyez sur le bouton [OK].
 - <Complete > (Terminé !) s'affiche une fois le formatage terminé.
 - Pour quitter le menu, appuyez sur le bouton [MENU].

[Remarques]

- En utilisant la fonction Format, vous supprimez toutes les photos et tous les films définitivement. Il est ensuite impossible de les récupérer.
- Une carte mémoire formatée dans un autre appareil posera des problèmes de lecture.
- N'éteignez pas l'appareil pendant le formatage.
- Il n'est pas possible de formater une carte mémoire si la languette de protection est en position de sauvegarde.
→page 67
- Ne formatez pas la carte mémoire sur un ordinateur. Le message <Not formatted > (Non Formaté !) peut s'afficher si une carte mémoire a été insérée après avoir été formatée sur un ordinateur.

4

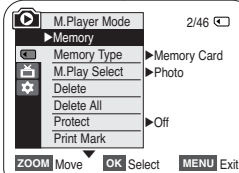

5

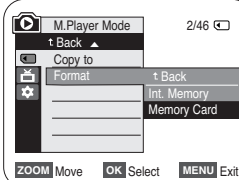

7

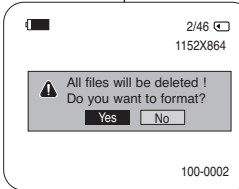

Fotostand

Geheugenkaart formatteren

- De formatterfunctie werkt alleen in de <M.Player> (M.Play stand) stand.
→bladzijde 19
- Formatteren verwijdert alle beveiligde/onbeveiligde bestanden met de bijbehorende instellingen van de geheugenkaart.
- Formatteren zet de geheugenkaart terug in de oorspronkelijke toestand.

Let op

- Deze functie verwijdert alle foto's. De foto's kunnen niet meer worden teruggehaald.

- Zet de [aan/uit] schakelaar op [PLAYER].
- Zet de [Mode] schakelaar op [MEMORY].
- Druk op de [MENU] toets.
 - Het keuzemenu wordt getoond.
- Ga met de [Zoom] hendel omhoog of omlaag naar <Memory> (Geheugen) en druk op [OK].
- Ga met de [Zoom] hendel omhoog of omlaag naar <Format> (Formatteren) en druk op [OK].
- Ga met de [Zoom] hendel omhoog of omlaag naar uw keuze <Int. Memory> of <Memory Card> (Geheugenkaart) en druk op [OK]. (alleen VP-D965W(i))
 - Als u kiest voor (Int. geheugen) of <Memory Card> (Geheugenkaart), verschijnt de melding <All files will be deleted ! Do you want to format?> (Alle best. worden gewist! Formatteren?).
- Ga met de [Zoom] hendel omhoog of omlaag naar <Yes> (Ja) en druk op de [OK] toets.
 - De indicatie <Complete > (Voltooid!) wordt getoond.
- Om het menu te verlaten, drukt u op de [MENU] toets.

[NB]

- Als u de formatterfunctie gebruikt, worden alle foto's, videoclips en andere bestanden definitief van de geheugenkaart verwijderd!
- Als u de geheugenkaart met een ander apparaat formateert, krijgt u leesfouten bij gebruik in de camcorder (melding: Leesfout geheugenkaart).
- Zet de camera niet uit terwijl u de geheugenkaart formateert.
- Een geheugenkaart die tegen wissel is beveiligd kan niet worden geformateerd. →bladzijde 67
- Formatteren de geheugenkaart niet op een pc. De melding <Not formatted > (Niet geformateerd!) kan verschijnen als u een geheugenkaart plaatst die met een pc is geformateerd.

Mode Appareil photo numérique

Enregistrement de films (MPEG) sur la carte mémoire

- Vous pouvez enregistrer des films en mode <M.Cam> (Mode M.Cam) et enregistrer ces images sur la carte mémoire. ► page 19
- Vous pouvez enregistrer des films avec une bande son sur la carte mémoire.
- Le format d'écran pour l'enregistrement d'un film est de 352 x 288.

Enregistrement de films sur une carte mémoire

- Placez l'interrupteur [Power] sur [CAMERA].
- Placez l'interrupteur de [Mode] sur [MEMORY].
- Appuyez sur le bouton [Start/Stop] pour enregistrer le film sur la carte mémoire au format MPEG4.
 - Vous pouvez enregistrer une photo sur la carte mémoire en appuyant sur le bouton [PHOTO] au lieu du bouton [Start/Stop].
- Appuyez sur le bouton [Start/Stop] pour arrêter l'enregistrement.

[Remarques]

- Ce camécordeur prend en charge les cartes mémoires d'une capacité maximale de 2 Go.
- La carte mémoire peut contenir jusqu'à 1 000 fichiers MPEG.
- Les boutons [MENU] et [OK] ne sont pas disponibles pendant l'enregistrement de films.
Pour utiliser les boutons [MENU] et [OK], arrêtez l'enregistrement.
- L'enregistrement d'un film n'est pas possible lorsque MENU ou QUICK MENU s'affiche à l'écran. Pour commencer l'enregistrement, appuyez sur le bouton [MENU] pour faire disparaître le menu.
- Avant d'utiliser la fonction d'enregistrement de film, vérifiez si la carte mémoire est insérée dans le caméscope.
- Les films enregistrés sont sauvegardés au format *.avi(avi 1.0) sur la carte mémoire.
- Les fichiers enregistrés sont sauvegardés de la manière indiquée dans le dossier de droite.
- Les films stockés sur la carte mémoire ont une taille et une définition inférieures à celles des images stockées sur cassette.
- Le son est enregistré au format mono.
- Les fonctions suivantes ne sont pas autorisées en mode <M.Cam> (Mode M.Cam). DIS (Stabilisateur d'images numériques), Digital Zoom (Zoom Num.), Fade (Fondu), Program AE (Prog. AE), Visual Effect (Effets visuels).
- Lors de l'enregistrement sur une carte mémoire, n'insérez ni n'éjectez la cassette car le bruit émis risque d'être enregistré.
- Lors de l'enregistrement sur une carte mémoire, n'éjectez pas celle-ci car cela risque d'endommager les données sur la carte ou la carte elle-même.
- Couper l'alimentation alors que vous êtes en train d'accéder à la carte mémoire pourrait endommager les données qui y sont stockées.

Fotostand

Videoclip (MPEG) opnemen op geheugenkaart

- U kunt foto's maken in de <M.Cam> stand en ze op de geheugenkaart opslaan.
► bladzijde 19

- U kunt videoclips met geluid op de geheugenkaart vastleggen.
- De resolutie van de videoclips 352 x 288.

Videoclips opslaan op een geheugenkaart

- Zet de [aan/uit] schakelaar op [CAMERA].
- Zet de [Mode] schakelaar op [MEMORY].
- Druk op de [Start/Stop] opnameknop. Er wordt een mpeg4 videoclip opgenomen en opgeslagen op de geheugenkaart.
 - U kunt ook een digitale foto maken en op de geheugenkaart opslaan door in plaats van op de [Start/Stop] opnameknop op de [Photo] toets te drukken.
- Druk op de [Start/Stop] opnameknop om de opname te beëindigen.

[NB]

- De camcorder ondersteunt geheugenkaarten tot maximaal 2 GB in grootte.
- Tot 1.000 MPEG-bestanden kunnen worden opgeslagen op de geheugenkaart.
- De [MENU] toets en de [OK] toets zijn niet beschikbaar tijdens opname van een videoclip.
Om gebruik te kunnen maken van de [MENU] toets en de [OK] toets beëindigt u de opname.
U kunt geen videoclip opnemen wanneer er een MENU of QUICK MENU op het scherm staat. Om de opname te kunnen starten, moet u op de [MENU] toets drukken om het menu te wissen.
- Kijk voor u een videoclip opneemt of er een geheugenkaart in de camcorder zit.
- Videoclips worden op de geheugenkaart opgeslagen als *.avi bestand (avi 1.0 bestandsformaat).
- De opgenomen clip wordt opgeslagen in een map.
- De videoclips op de geheugenkaart worden verder geocomprimeerd en met een lagere resolutie opgenomen dan opnemen op de band.
- Het geluid wordt in mono opgenomen.
- De volgende functies zijn niet mogelijk in de <M.Cam> stand: DIS beeldstabilisator, digitale zoom, fade, Program AE (autom. belichting), digitale effecten.
- Wanneer u een videoclip opneemt op een geheugenkaart, moet u geen cassette plaatsen of verwijderen i.v.m. storende geluiden.
- Terwijl u opneemt op een geheugenkaart, mag u de kaart nooit verwijderen. Dit kan de gegevens of de kaart zelf beschadigen.
- Zet de camcorder nooit uit terwijl er gegevens van de geheugenkaart worden gelezen.

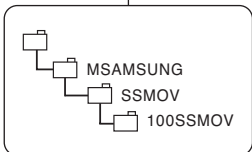
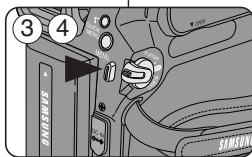
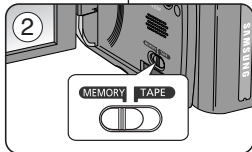
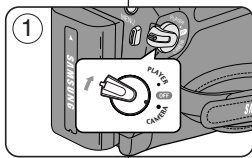

<Moving image>

Mode Appareil photo numérique

Lecture des films (MPEG) sur la carte mémoire (M.Play Select) (Select. lecture M.)

- ✦ La fonction Moving Images Playback (Lecture des films) ne peut être activée qu'en mode <M.Player> (Mode M.Play). ➔ page 19
 - ✦ Vous pouvez lire les films enregistrés sur la carte mémoire.
 - ✦ Vous obtiendrez une meilleure qualité d'image sur un ordinateur que sur un téléviseur.
1. Placez l'interrupteur [Power] sur [PLAYER].
 2. Placez l'interrupteur de [Mode] sur [MEMORY].
 3. Appuyez sur le bouton [MENU].
 - La liste des menus apparaît.
 4. Déplacez le bouton de [Zoom] vers le haut ou vers le bas pour sélectionner <Memory> (Mémoire), puis appuyez sur le bouton [OK].
 5. Déplacez le bouton de [Zoom] vers le haut ou vers le bas pour sélectionner <M.Play Select> (Sél.Mémoire), puis appuyez sur le bouton [OK].
 6. Déplacez le bouton de [Zoom] vers le haut ou vers le bas pour sélectionner <Movie> (Film), puis appuyez sur le bouton [OK].
 7. Pour quitter le menu, appuyez sur le bouton [MENU].
 8. Recherchez le film que vous souhaitez lire à l'aide des boutons [◀▶] (REV/FWD).
 9. Appuyez sur le bouton [▶▶] (PLAY/STILL).
 - La lecture des films enregistrés sur la carte mémoire commence.
 - Vous pouvez diriger la lecture à l'aide des boutons [▶▶] (PLAY/STILL), [◀▶] (REV/FWD) et [■] (STOP).

[Remarques]

- ✦ Vous pouvez accéder directement à la fonction M.Play à l'aide du bouton [QUICK MENU]. ➔ page 20
- Les boutons [MENU] et [OK] ne sont pas disponibles pendant la lecture du film.
- Pour utiliser les boutons [MENU] et [OK], arrêtez la lecture. La lecture du film n'est pas disponible lorsqu'un menu ou l'option Quick menu (Menu rapide) est affiché(e) à l'écran.
- Pour commencer la lecture, appuyez sur le bouton [MENU] pour le faire disparaître.
- Des images déformées ou en forme de mosaïque peuvent apparaître pendant la lecture des films ; il ne s'agit pas d'un dysfonctionnement.
- Les films enregistrés sur la carte mémoire peuvent ne pas être lus par les caméscopes d'autres marques.
- A l'inverse, les films enregistrés par un autre caméscope peuvent ne pas être lus par celui-ci.
- Pour lire un film sur un ordinateur, vous devez installer le codec vidéo (présent sur le CD fourni avec le caméscope).
 - Une version 9 ou supérieure de Windows Media Player de Microsoft est nécessaire pour lire les films de la carte mémoire sur votre ordinateur.
 - Vous pouvez télécharger la version de Windows Media Player de Microsoft dans la langue de votre choix sur le site Internet de Microsoft, "http://www.microsoft.com/windows/windowsmedia/download/default.asp".

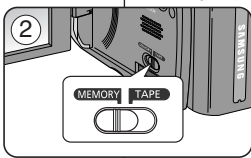

④

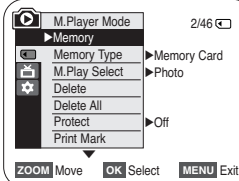

⑥

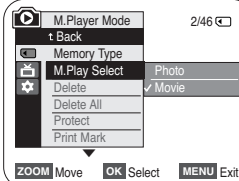

Fotostand

Videoclips afspelen van geheugenkaart (M.Play Select) (M.Play keuze)

- ✦ Videoclips op een geheugenkaart kunnen alleen worden weergegeven in de <M.Player> (M.Player stand) stand. ➔ bladzijde 19
 - ✦ U kunt videoclips afspelen die op de geheugenkaart zijn opgenomen.
 - ✦ Weergave op een pc ziet er beter uit dan op een tv.
1. Zet de [aan/uit] schakelaar op [PLAYER].
 2. Zet de [Mode] schakelaar op [MEMORY].
 3. Druk op de [MENU] toets.
 - Het keuzemenu wordt getoond.
 4. Ga met de [Zoom] hendel omhoog of omlaag naar <Memory> (Geheugen) en druk op [OK].
 5. Ga met de [Zoom] hendel omhoog of omlaag naar <Audio Select> (Audiokeuze) en druk op [OK].
 6. Ga met de [Zoom] hendel omhoog of omlaag naar <Movie> (Film) en druk op [OK].
 7. Om het menu te verlaten, drukt u op de [MENU] toets.
 8. Druk op een [◀▶] (REV/FWD)] sneltoets om de videoclip op te zoeken die u wilt afspelen.
 9. Druk op de [▶▶] (PLAY/STILL)] toets.
 - De videoclip wordt van de geheugenkaart gelezen en afgespeeld.
 - U kunt de weergave regelen met de toetsen [▶▶] (PLAY/STILL)], [◀▶] (REV/FWD)] en [■] (STOP)].

[NB]

- Directe toegang tot de M.Play Select (M.Play keuze) functie is mogelijk via de [QUICK MENU] toets. ➔ bladzijde 20
- De [MENU] toets en de [OK] toets zijn niet beschikbaar tijdens opname van een videoclip.
- Om gebruik te kunnen maken van de [MENU] toets en de [OK] toets beëindigt u de opname.
- Videoclips op de geheugenkaart kunnen niet worden afgespeeld wanneer er een menu of snelmenu op het scherm staat. Om de opname te kunnen starten, moet u op de [MENU] toets drukken om het menu te wissen.
- Er kunnen mozaïekvormige en andere beeldstoringen optreden tijdens weergave van videoclips. Dit is geen storing.
- Het is mogelijk dat op de geheugenkaart opgeslagen videoclips niet goed worden afgespeeld op apparatuur van een ander merk.
- Het is mogelijk dat videoclips uit een andere camcorder niet goed worden afgespeeld.
- Om videoclips te kunnen afspelen op een pc, moet eerst de bijbehorende Video Codec worden geïnstalleerd (staat op de bij de camcorder geleverde software-cd). Verder hebt u Microsoft Windows Media Player versie 9 of later nodig om de videoclips van de geheugenkaart op uw pc te kunnen afspelen. U kunt Microsoft Windows Media Player in uw eigen taal van de Microsoft website downloaden: <http://www.microsoft.com/windows/windowsmedia/download/default.asp>.
- Memory Stick PRO geeft een betere beeldkwaliteit dan Memory Stick.

Mode Appareil photo numérique

Enregistrement d'images figées depuis une cassette

- ✦ Cette fonction ne peut être activée qu'en mode <Player> (Mode Player). ➔ page 19
- ✦ Vous pouvez enregistrer un plan sur une cassette et l'enregistrer comme photo sur une carte mémoire.
- ✦ Si vous souhaitez déplacer plusieurs images figées d'une cassette vers une carte mémoire, utilisez la fonction COPY (Copier).

1. Placez l'interrupteur [Power] sur [PLAYER].
2. Placez l'interrupteur de [Mode] sur [TAPE]
3. Démarrez la lecture de la cassette.
4. Appuyez sur le bouton [PHOTO].
 - La photo est enregistrée sur la carte mémoire.
 - Pendant la durée d'enregistrement de l'image, l'écran bascule en mode Pause et l'affichage apparaît.

[Remarques]

- Les images figées copiées de la cassette vers la carte mémoire sont enregistrées au format 640 x 480.
- Le nombre d'images que vous pouvez sauvegarder varie en fonction de la résolution de l'image.

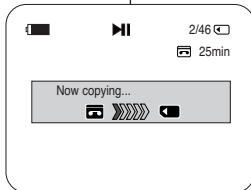
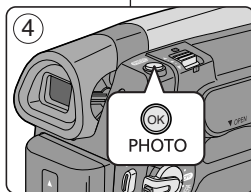

Fotostand

Stilstaand beeld vastleggen vanuit een video-opname op de cassette

- ✦ Deze functie werkt alleen in de <Player> stand. ➔ bladzijde 19
- ✦ U kunt een stilstaand beeld uit een video-opname vastleggen in het interne geheugen of op een geheugenkaart.
- ✦ Als u meer stilstaande beelden van de band op de geheugenkaart wilt zetten, gebruik dan de COPY functie.

1. Zet de [aan/uit] schakelaar op [PLAYER].
 2. Zet de [Mode] schakelaar op [TAPE].
 3. Speel de cassette af.
 4. Druk op de [PHOTO] toets.
 - Het beeld wordt stilgezet en naar de geheugenkaart gekopieerd.
 - Tijdens het opslaan van het stilstaande beeld staat de weergave op pauze en ziet u informatie hierover op het scherm.
- [NB]
- Stilstaande beelden van de band worden op de geheugenkaart opgeslagen met een resolutie van 640x480.
 - Het aantal afbeeldingen dat u kunt opslaan, hangt onder meer af van de resolutie.

Mode Appareil photo numérique

Copie de photos d'une cassette vers la carte mémoire (Photo Copy) (Copie Photo)

- ❖ La fonction Photo Copy (Copie Photo) ne peut être activée qu'en mode <Player> (Mode Player). ➔ page 19
- ❖ Vous pouvez copier toutes les images figées enregistrées avec la fonction Photo sur une cassette (Photo) vers une carte mémoire.
- ❖ Rembobinez la cassette jusqu'à l'endroit de votre choix.

1. Placez l'interrupteur [Power] sur [PLAYER].
2. Placez l'interrupteur de [Mode] sur [TAPE]
3. Appuyez sur le bouton [MENU].
 - La liste des menus apparaît.
4. Déplacez le bouton de [Zoom] vers le haut ou vers le bas pour sélectionner <Tape> (Cassette), puis appuyez sur le bouton [OK].
5. Déplacez le bouton de [Zoom] vers le haut ou vers le bas pour sélectionner <Photo Copy> (Copie Photo), puis appuyez sur le bouton [OK].
 - Toutes les photos enregistrées sur la cassette seront copiées sur la carte mémoire.
6. Le caméscope effectue automatiquement la recherche des photos, puis la copie démarre.
7. Appuyez sur le bouton [■] (STOP) pour arrêter la copie.
 - La copie s'arrête lorsque la cassette est arrivée en fin de bande ou lorsque la carte mémoire est pleine.

[Remarque]

Les images figées copiées de la cassette vers la carte mémoire sont enregistrées au format 640 x 480.

4

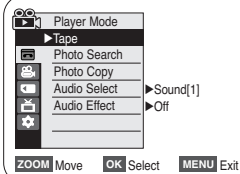

5

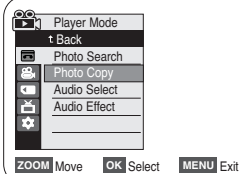

6

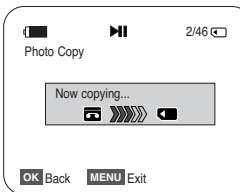
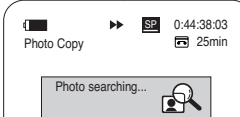

Fotostand

Reeks stilstaande beelden van cassette naar geheugenkaart (Photo Copy) (Foto kopiëren)

- ❖ De functie voor het kopiëren van foto's werkt alleen in de <Player> stand. ➔ bladzijde 19
- ❖ U kunt foto's die met de Photo (foto) functie op de band zijn vastgelegd naar de geheugenkaart kopiëren.
- ❖ Spel eerst de band terug naar de plaats waar u wilt beginnen met kopiëren.

1. Zet de [aan/uit] schakelaar op [PLAYER].
2. Zet de [Mode] schakelaar op [TAPE].
3. Druk op de [MENU] toets.
 - Het keuzemenu wordt getoond.
4. Ga met de [Zoom] hendel omhoog of omlaag naar <Tape> (Cassette) en druk op [OK].
5. Ga met de [Zoom] hendel omhoog of omlaag naar <Photo Copy> (Foto kopiëren) en druk op [OK].
 - Alle stilstaande beelden die op de band staan, worden naar de geheugenkaart gekopieerd.
6. De camcorder zoekt automatisch naar de stilstaande beelden en kopieert ze naar de geheugenkaart.
7. Druk op de [■] (STOP) toets om te stoppen met kopiëren.
 - Het kopiëren stopt automatisch wanneer de band is afgelopen of als de geheugenkaart vol is.

[NB]

Stilstaande beelden van de band worden op de geheugenkaart opgeslagen met een resolutie van 640x480.

Mode Appareil photo numérique

Copie des fichiers de la carte mémoire vers la mémoire interne
(Copy to) (Copier vers) (modèle VP-D965W(i) uniquement)

- ❖ La fonction Copy to (Copier vers) n'est activée qu'en mode <M.Player> (Mode M.Play). ➔page 19
- ❖ Vous pouvez copier les images sélectionnées ou toutes les images enregistrées sur la carte mémoire vers la mémoire interne.

1. Placez l'interrupteur [Power] sur [PLAYER].
2. Placez l'interrupteur de [Mode] sur [MEMORY].
3. Appuyez sur le bouton [MENU].
 - La liste des menus apparaît.
4. Déplacez le bouton de [Zoom] vers le haut ou vers le bas pour sélectionner <Memory> (Mémoire), puis appuyez sur le bouton [OK].
5. Déplacez le bouton de [Zoom] vers le haut ou vers le bas pour sélectionner <Copy to> (Copier vers), puis appuyez sur le bouton [OK].
6. Déplacez le bouton de [Zoom] vers le haut ou vers le bas pour sélectionner les options <Back> (Retour), <This File> (Ce Fichier) ou <All Files> (Ts Fichiers), puis appuyez sur le bouton [OK].
 - Pour revenir au mode précédent, sélectionnez Back (Retour).
 - Si vous sélectionnez <This File (Ce Fichier)> ou <All Files (Ts Fichiers)>, le message <Now copying...> (Copie En Cours...) s'affiche et la copie démarre.
7. Pour quitter le menu, appuyez sur le bouton [MENU].

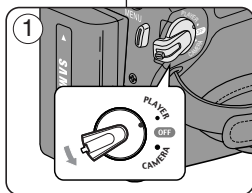

4

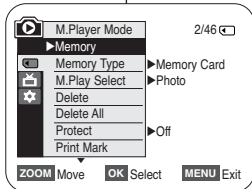

6

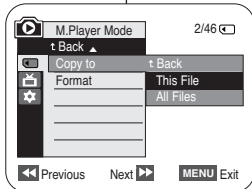

Fotostand

Bestanden kopiëren van geheugenkaart naar intern geheugen (Copy to) (alleen VP-D965W(i))

- ❖ De functie Copy To (Kopieer naar) werkt alleen in de <M.Player> (M.Play stand) stand. ➔bladzijde 19
- ❖ U kunt foto's uitkiezen of alle foto's van de geheugenkaart naar het interne geheugen kopiëren.

1. Zet de [aan/uit] schakelaar op [PLAYER].
2. Zet de [Mode] schakelaar op [MEMORY].
3. Druk op de [MENU] toets.
 - Het keuzemenu wordt getoond.
4. Ga met de [Zoom] hendel omhoog of omlaag naar <Memory> (Geheugen) en druk op de [OK] toets.
5. Beweeg de [Zoom] hendel omhoog of omlaag om naar <Copy to> (Kopieer naar) te gaan en druk op de [OK] toets.
6. Ga met de [Zoom] hendel omhoog of omlaag naar de gewenste keuze <Back> (Terug), <This File> (Dit best.) of <All Files> (Alle best.) en druk op de [OK] toets.
 - Om naar de vorige stand terug te gaan, selecteert u <Back> (Terug).
 - Als u kiest voor <This File> (Dit best.) of <All Files> (Alle best.), verschijnt de melding <Now copying...> (Kopiëren...) en wordt het kopiëren gestart.
7. Om het menu te verlaten, drukt u op de [MENU] toets.

Mode Appareil photo numérique

Marquage des images pour l'impression (Print Mark) (Voyant D'Imp.)

- ✦ La fonction Print Mark (Voyant D'Imp.) ne peut être activée qu'en mode <M.Player> (Mode M.Play). ➔ page 19
 - ✦ Ce caméscope prend en charge le format d'impression DPOF (Digital Print Order Format (protocole de commande d'impression numérique)).
 - ✦ Vous pouvez imprimer automatiquement des images enregistrées sur une carte mémoire avec une imprimante compatible avec la fonction DPOF.
 - ✦ Il existe deux manières de poser un symbole Impression sur une image.
 - <This File> (Ce Fichier) : vous pouvez poser un symbole d'impression sur une photo affichée sur l'écran LCD. Il peut être réglé jusqu'à 999.
 - <All Files> (Ts Fichiers) : pour imprimer une copie de toutes les images enregistrées.
1. Placez l'interrupteur [Power] sur [PLAYER].
 2. Placez l'interrupteur de [Mode] sur [MEMORY].
 - La dernière image enregistrée apparaît.
 3. Recherchez la photo que vous souhaitez marquer à l'aide des boutons [◀◀] (REV/FWD).
 4. Appuyez sur le bouton [MENU].
 - La liste des menus apparaît.
 5. Déplacez le bouton de [Zoom] vers le haut ou vers le bas pour sélectionner <Memory> (Mémoire), puis appuyez sur le bouton [OK].
 6. Déplacez le bouton de [Zoom] vers le haut ou vers le bas pour sélectionner <Print Mark (Voyant D'Imp.)>, puis appuyez sur le bouton [OK].
 7. Déplacez le bouton de [Zoom] vers le haut ou vers le bas pour sélectionner l'option souhaitée <All Off> (Tout éteindre), <This File> (Ce Fichier) ou <All Files> (Ts Fichiers), puis appuyez sur le bouton [OK].
 8. Si vous sélectionnez <This File> (Ce Fichier), déplacez le bouton de [Zoom] vers le haut ou vers le bas pour sélectionner la quantité, puis appuyez sur le bouton [OK].
 9. Pour quitter le menu, appuyez sur le bouton [MENU].

Suppression du symbole Impression

Pour supprimer tous les symboles d'impression, sélectionnez <All Off> (Tout éteindre). Pour supprimer les symboles d'impression d'un fichier, sélectionnez le fichier voulu puis réglez <This File> (Ce Fichier) sur <000>.

[Remarques]

- Vous pouvez accéder directement à la fonction Print Mark (Symbole Impression) à l'aide du bouton [QUICK MENU]. ➔ page 20
- Si la fonction Print Mark (Voyant D'Imp.) est réglée sur <This File> (Ce Fichier), vous pouvez paramétrer le nombre de copies de <000> à <999>.
- Si la fonction Print Mark (Voyant D'Imp.) est réglée sur <All Files> (Ts Fichiers), vous pouvez paramétrer le nombre de copies sur <001>.
- L'option <All Files> (Ts Fichiers) peut prendre un certain temps en fonction du nombre d'images enregistrées.
- Les imprimantes compatibles DPOF sont disponibles sur le marché.
- Utilisez le câble USB fourni avec le caméscope.

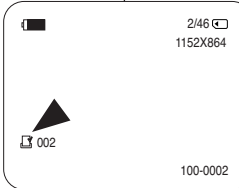
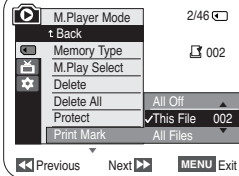
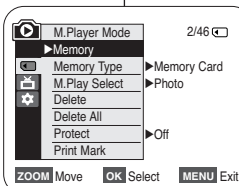

Fotostand

Foto's markeren om af te drukken (Print Mark) (Afdrukteken)

- ✦ De Print Mark (Afdrukteken) functie werkt alleen in de <M.Player> (M.Player stand) stand. ➔ bladzijde 19
 - ✦ Deze camcorder ondersteunt het DPOF (Digital Print Order Format) afdrukformaat.
 - ✦ U kunt de foto's die op de geheugenkaart staan automatisch laten afdrukken op een printer die DPOF ondersteunt.
 - Er zijn twee manieren om een foto te markeren:
 - <This File> (Dit best.): voegt een markering toe aan de foto die op het LCD-scherm staat. U kunt tot 999 afdrukken bestellen.
 - <All Files> (Alle best.): geeft aan dat u alle foto's op de geheugenkaart 1x wilt afdrukken.
1. Zet de [aan/uit] schakelaar op [PLAYER].
 2. Zet de [Mode] schakelaar op [MEMORY].
 - De als laatste opgeslagen foto wordt getoond.
 3. Druk op de [◀◀] (REV/FWD) snelspoeltoets om een te markeren foto op te zoeken.
 4. Druk op de [MENU] toets.
 - Het keuzemenu wordt getoond.
 5. Ga met de [Zoom] hendel omhoog of omlaag naar <Memory> (Geheugen) en druk op [OK].
 6. Ga met de [Zoom] hendel omhoog of omlaag naar <Print Mark> (Afdrukteken) en druk op [OK].
 7. Ga met de [Zoom] hendel omhoog of omlaag naar de gewenste keuze te gaan <All Off> (Alles uit), <This File> (Dit best.) of <All Files> (Alle best.) en druk op [OK].
 8. Als u voor <This File> (Dit best.) gekozen hebt, kunt u de [Zoom] hendel omhoog of omlaag bewegen voor het gewenste aantal, gevolgd door de [OK] toets.
 9. Om het menu te verlaten, drukt u op de [MENU] toets.

Afdrukteken verwijderen

Als u alle afdrukmarkeringen wilt verwijderen, kiest u <All Off> (Alles uit). Als u de afdrukmarkering van een bepaald bestand wilt verwijderen, selecteert u het bestand en zet u <This File> (Dit best.) op <000>.

[NB]

- Directe toegang tot de Print Mark functie is mogelijk via de [QUICK MENU]. ➔ bladzijde 20
 - Als de afdrukmarkering op <This File> (Dit best.) staat, kunt u het aantal afdrukken invullen tussen <000> en <999>.
 - Als de markering op <All Files> (Alle best.) staat, kunt u het aantal afdrukken op <001> zetten.
- De optie <All Files> (Alle best.) kan wat langer duren, afhankelijk van het aantal opgeslagen foto's.
 - Printers met DPOF ondersteuning zijn in de handel verkrijgbaar.
 - Maak gebruik van de met uw camcorder meegeleverd usb kabel.

PictBridge™

Impression de vos images avec PictBridge™

- ❖ La fonction PictBridge™ ne peut être activée qu'en mode <M.Player> (Mode M.Play). ➔page 19
- ❖ En connectant le caméscope à une imprimante compatible Pictbridge (vendue séparément), vous pouvez envoyer des images à partir de la carte mémoire directement vers l'imprimante en faisant quelques opérations simples.
- ❖ Grâce à Pictbridge, vous pouvez commander l'imprimante directement à partir de votre caméscope afin d'imprimer les images enregistrées. Pour imprimer directement vos images enregistrées en utilisant la fonction Pictbridge, connectez votre caméscope à une imprimante Pictbridge par l'intermédiaire d'un câble USB.

Connexion à une imprimante

1. Mettez votre imprimante hors tension.
 - Allumez votre caméscope en plaçant l'interrupteur [Power] sur [PLAYER].
2. Placez l'interrupteur de [Mode] sur [MEMORY].
3. Appuyez sur le bouton [MENU].
 - La liste des menus apparaît.
4. Déplacez le bouton de [Zoom] vers le haut ou vers le bas pour sélectionner <System> (Système) puis appuyez sur le bouton [OK].
5. Déplacez le bouton de [Zoom] vers le haut ou vers le bas pour sélectionner <USB Connect> puis appuyez sur le bouton [OK].
6. Déplacez le bouton de [Zoom] vers le haut ou vers le bas pour sélectionner <Printer> (Imprimante) puis appuyez sur le bouton [OK].
 - <Computer> (Ordinateur) : reliez à un ordinateur.
 - <Printer> (Imprimante) : reliez à une imprimante. (Pour utiliser la fonction PictBridge, reliez à une imprimante).
7. Connectez votre caméscope à l'imprimante en utilisant le câble USB fourni.
8. Mettez votre imprimante sous tension.
 - L'écran du menu PictBridge apparaît automatiquement après un bref instant.
 - Le curseur met en surbrillance <Print> (Impression).

PictBridge™

Foto's afdrukken met PictBridge™

- ❖ De PictBridge™ functie werkt alleen in de <M.Player> (M.Play stand) stand. ➔bladzijde 19
- ❖ Door de camcorder aan te sluiten op een printer met PictBridge ondersteuning (afzonderlijk verkrijgbaar) kunt u de foto's van de geheugenkaart met enkele simpele handelingen rechtstreeks naar de printer sturen.
- ❖ Met PictBridge kunt u de printer rechtstreeks aansluiten met uw camcorder om opgeslagen foto's af te drukken. Hiervoor moet u de camcorder via de usb kabel op een PictBridge printer aansluiten.

Camcorder aansluiten op een printer

1. Zet de printer uit.
 - Zet uw camcorder aan door de [aan/uit] schakelaar op [PLAYER] te zetten.
2. Zet de [Mode] schakelaar op [MEMORY].
3. Druk op de [MENU] toets.
 - Het keuzemenu wordt getoond.
4. Ga met de [Zoom] hendel omhoog of omlaag naar <System> (Systeem) en druk op de [OK] toets.
5. Ga met de [Zoom] hendel omhoog of omlaag naar <USB Connect> (USB-verbind.) en druk op de [OK] toets.
6. Ga met de [Zoom] hendel omhoog of omlaag naar <Printer> en druk op de [OK] toets.
 - <Computer>: aansluiten op een computer.
 - <Printer>: aansluiten op een computer. (Om de PictBridge functie te kunnen gebruiken, aansluiten op een printer.)
7. Sluit uw camcorder via de meegeleverde usb kabel aan op de printer.
8. Zet uw printer aan.
 - Even later verschijnt automatisch het PictBridge menu.
 - De cursor gaat naar <Print> (Afdrukken).

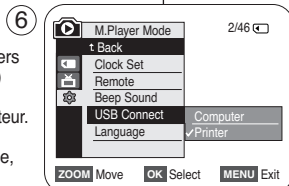
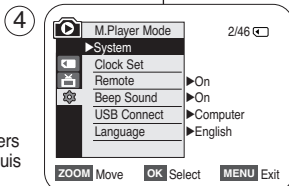

PictBridge™

Sélection d'images

1. Dans le menu des réglages <PictBridge>, appuyez sur les boutons [◀▶] (REV/FWD) pour sélectionner une image à imprimer.

Paramétrage du nombre d'impressions

2. Déplacez le bouton de [Zoom] vers le haut ou vers le bas pour sélectionner <Copies> puis appuyez sur le bouton [OK].
3. Déplacez le bouton de [Zoom] vers le haut ou vers le bas pour déterminer le nombre d'impressions puis appuyez sur le bouton [OK].

Réglage de l'option d'impression date/heure

4. Déplacez le bouton de [Zoom] vers le haut ou vers le bas pour sélectionner <Date/Time> (Date/Heure) puis appuyez sur le bouton [OK].
5. Déplacez le bouton de [Zoom] vers le haut ou vers le bas pour sélectionner le type d'affichage de la date et de l'heure puis appuyez sur le bouton [OK].
 - Type d'affichage de la date et de l'heure : <Off> (Arrêt), <Date>, <Time> (Heure), <Date&Time> (Date & Heure).

Impression d'images

Déplacez le bouton de [Zoom] vers le haut ou vers le bas pour sélectionner <Print> (Impression) puis appuyez sur le bouton [OK]. Les fichiers image sélectionnés sont alors imprimés.

Annulation de l'impression

Pour annuler l'impression des images, appuyez à nouveau sur le bouton [OK]. Le message "Cancel...(Annuler...)" apparaît et l'impression des images est annulée.

[Remarques]

- L'option d'impression de la date et de l'heure peut ne pas être prise en charge par toutes les imprimantes. Renseignez-vous auprès du fabricant de votre imprimante. Tout réglage dans le menu <Date/Time> (Date/Heure) est impossible si l'imprimante ne prend pas en charge cette option.
- PictBridge™, marque déposée de la CIPA (Camera & Imaging Products Association), est un protocole de transfert d'images développé par Canon, Fuji, HP, Olympus, Seiko Epson et Sony.
- Les imprimantes compatibles PictBridge sont disponibles sur le marché.
- Utilisez le câble USB fourni avec le caméscope.
- Utilisez l'adaptateur CA de votre caméscope pendant l'impression directe PictBridge. Si vous éteignez votre caméscope au cours de l'impression, vous risquez d'endommager les données de votre carte mémoire.
- L'impression des photos est prise en charge. Les films ne peuvent pas être imprimés.
- Vous pouvez paramétrer différentes options d'impression en fonction de l'imprimante.
- Veuillez vous reporter au manuel d'utilisation de l'imprimante pour plus de détails.

PictBridge™

Foto's kiezen

1. Druk in het <PictBridge> instellingenmenu op de [◀▶] (REV/FWD) toets om een foto te selecteren die moet worden afgedrukt.

Aantal afdrucken instellen

2. Ga met de [Zoom] hendel omhoog of omlaag naar <Copies> (Aantal) en druk op de [OK] toets.
3. Beweeg de [Zoom] hendel omhoog of omlaag om het aantal afdrucken in te stellen en druk op de [OK] toets.

Datum/tijd mee afdrucken

4. Ga met de [Zoom] hendel omhoog of omlaag naar <Date/Time> (Datum/Tijd) en druk op de [OK] toets.
5. Ga met de [Zoom] hendel omhoog of omlaag om het weergaveformaat van <Date/Time> (Datum/Tijd) te kiezen en druk op de [OK] toets.
 - Weergave datum/tijd: <Off> (Uit), <Date> (Datum), <Time> (Tijd), <Date&Time> (Datum&Tijd).

Foto's afdrucken

Ga met de [Zoom] hendel omhoog of omlaag naar <Print> (Afdrukken) en druk op de [OK] toets.

Afdrukken annuleren

Als u het afdrukken wilt afbreken, drukt u opnieuw op de [OK] toets.

De melding "Cancel" (Annuleer) verschijnt en het afdrukken van de foto's wordt geannuleerd.

[NB]

- Het is mogelijk dat uw printer de afdrufunctie voor datum en tijd niet ondersteunt. Zie de documentatie van uw printer. Het datum/tijdmenu is in dat geval niet beschikbaar.

- PictBridge™ is een geregistreerd handelsmerk van CIPA (Camera & Imaging Products Association). Deze beeldoverdrachtstandaard is ontwikkeld door Canon, Fuji, HP, Olympus, Seiko Epson en Sony.

- Printers met PictBridge ondersteuning zijn in de handel verkrijgbaar.
- Maak gebruik van de met uw camcorder meegeleverd usb kabel.
- Zorg dat de camcorder is aangesloten op de bijbehorende netvoeding tijdens afdrucken met PictBridge. Als de camcorder tijdens het afdrucken wordt uitgeschakeld, kunnen de gegevens op de geheugenkaart beschadigd raken.
- Het is alleen mogelijk om foto's af te drukken. Videobeelden worden niet ondersteund.
- Afhankelijk van de printer kunt u diverse afdrukoptyes kiezen.
- Zie ook de gebruiksaanwijzing van de printer.

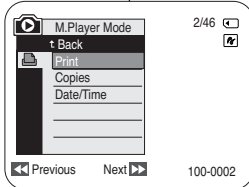
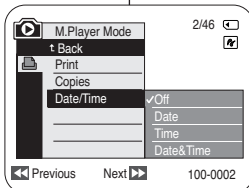
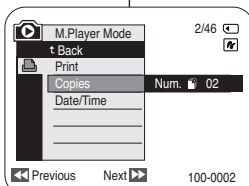

Transfert de données IEEE 1394

Transfert de données DV standard conformes à la norme IEEE 1394 (i.LINK) (modèles VP-D963i/D964Wi/D965Wi uniquement)

Raccordement à un appareil DV (enregistreur DVD, caméscope, etc.)

- Raccordement à d'autres produits DV standard.
 - Une connexion DV standard est assez simple.
 - Si un produit possède une prise DV, vous pouvez transférer des données en vous connectant à cette prise au moyen d'un câble approprié. (non fournie)

!!! Veuillez noter qu'il existe deux types de prises DV (quatre et six broches). Ce caméscope possède une prise à quatre broches.

- Avec une connexion numérique, les signaux vidéo et audio sont transmis au format numérique, ce qui permet de transférer des images de grande qualité.

Raccordement à un ordinateur

- Si vous souhaitez transmettre des données à un ordinateur, vous devez installer une carte IEEE 1394 sur cet ordinateur (non fournie).
- Le débit du film dépend de la capacité de l'ordinateur.

Configuration système

- Processeur : Intel® Pentium III™ à 450 MHz minimum ou processeur similaire.
- Système d'exploitation : Windows® 98SE, ME, XP, Mac OS (9.1-10.4)
- Mémoire principale : plus de 64 Mo de RAM.
- Carte additionnelle IEEE 1394 ou carte intégrée IEEE 1394.

[Remarque]

Le fonctionnement n'est pas garanti pour l'ensemble des configurations système recommandées ci-dessus.

IEEE 1394 gegevensuitwisseling

Uitwisselen gegevens via standaard IEEE1394 (i.LINK) dv-aansluiting (alleen VP-D963i/D964Wi/D965Wi)

Camcorder aansluiten op een ander dv-apparaat (dvd-recorder, camcorder, etc.)

- Camcorder aansluiten op andere apparaten met standaard dv-aansluiting.
 - Een standaard dv-verbinding is vrij eenvoudig te maken.
 - Heeft een apparaat een dv-poort, dan kunt u er gegevens mee uitwisselen nadat u de camcorder met de juiste kabel op deze dv-poort hebt aangesloten.

!!! Let op! Er bestaan 2 soorten dv poorten: 4-pins en 6-pins. Deze camcorder heeft een 4-pins dv-poort.

- Via een digitale verbinding worden video en audio signalen in digitale vorm overgebracht zodat de beelden met hoge kwaliteit worden overgebracht.

Camcorder aansluiten op een pc

- Als u gegevens met een pc wilt uitwisselen, moet er een IEEE 1394 kaart in uw pc zijn geïnstalleerd (niet meegeleverd).
- De pc moet snel genoeg zijn om bewegende beelden te kunnen verwerken.

Systeemeisen voor de aan te sluiten computer

- CPU: vanaf Intel® Pentium III™ 450 MHz of equivalent.
- Besturingssysteem: Windows® 98SE, ME, XP, Mac OS (9.1-10.4)
- Systeemgeheugen: vanaf 64 MB RAM
- IEEE1394 uitbreidingskaart of ingebouwde IEEE1394 aansluiting

[NB]

Deze functionaliteit wordt niet voor alle genoemde computerplatforms gegarandeerd.

DTransfert de données IEEE 1394

Enregistrement à l'aide d'un câble de connexion DV

- Placez l'interrupteur **[Power]** sur **[PLAYER]**.
- Placez l'interrupteur de **[Mode]** sur **[TAPE]**.
- Branchez le câble DV (non fourni) de la prise DV du caméscope sur la prise DV de l'autre appareil DV.
 - Assurez-vous que le symbole **DV** s'affiche.
- Appuyez sur le bouton **[Start/Stop]** pour passer en mode REC PAUSE (PAUSE ENR.).
 - <PAUSE>** s'affiche.
- Lancez la lecture sur l'autre appareil DV pendant que l'image est affichée.
- Appuyez sur le bouton **[Start/Stop]** pour démarrer l'enregistrement.
 - Si vous souhaitez interrompre momentanément l'enregistrement, appuyez de nouveau sur le bouton **[Start/Stop]**.
- Pour arrêter l'enregistrement, appuyez sur le bouton **[STOP]**.

[Remarques]

- Lorsque vous transférez des données du caméscope vers un autre appareil DV, certaines fonctions peuvent ne pas être disponibles. Lorsque cela se produit, veuillez rebrancher le câble DV ou éteindre puis rallumer le caméscope.
- Lorsque vous transférez des données du caméscope vers un ordinateur, le bouton de fonction PC n'est pas disponible en mode **<M.Player>** (Mode **M.Play**).
- N'utilisez pas d'autre appareil DV lorsque vous utilisez le câble IEEE 1394.
- Ne branchez pas votre caméscope sur un ordinateur en utilisant à la fois des câbles DV et USB. Il risquerait de ne pas fonctionner correctement.
- Le câble IEEE 1394 (câble DV) est vendu séparément.
- Le logiciel de lecture des films est disponible sur le marché.
- La plupart des ordinateurs compatibles DV sont équipés d'une prise à six broches. Dans ce cas, un câble 6 broches/4 broches est indispensable pour se connecter.
- La plupart des ordinateurs de poche et ordinateurs portables compatibles DV sont équipés d'une prise à quatre broches. Utilisez alors un câble 4 broches/4 broches pour la connexion.
- Les fonctions DIS (Stabilisateur d'image numérique) et COLOR NITE ne sont pas disponibles en mode DV (IEEE1394). Si le mode DV (IEEE 1394) est actif, les modes DIS (Stabilisateur d'image numérique) et COLOR NITE se désactivent.
- Lorsque vous utilisez ce caméscope en tant qu'enregistreur, les images apparaissant à l'écran peuvent sembler de qualité inégale même si les images enregistrées ne sont pas endommagées.

IEEE 1394 gegevensuitwisseling

Opnemen van via dv kabel aangesloten apparaat

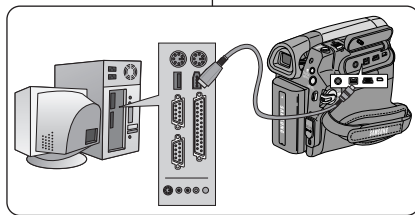

- Zet de **[aan/uit]** schakelaar op **[PLAYER]**.
- Zet de **[Mode]** schakelaar op **[TAPE]**.
- Sluit de dv kabel (niet meegeleverd) aan tussen de dv aansluiting van de camcorder en de dv aansluiting van het andere apparaat.
 - Kijk of **DV** wordt getoond.
- Druk op de **[Start/Stop]** opnameknop om de camcorder op REC PAUSE te zetten.
 - <PAUSE>** (PAUZE) wordt getoond.
- Start de weergave op het andere dv-apparaat terwijl u oplet of u beeld hebt.
- Druk op de **[Start/Stop]** opnameknop om de opname te starten.
 - Als u de opname tijdelijk wilt onderbreken, drukt u nogmaals op de **[Start/Stop]** opnameknop.
- Om de opname te beëindigen, drukt u op de **[STOP]** toets.

[NB]

- Bij het overbrengen van gegevens van deze camcorder naar een ander dv-apparaat is het mogelijk dat sommige functies niet werken. Sluit in dat geval de dv-kabel opnieuw aan of zet het apparaat uit en weer aan.
- Terwijl u gegevens van de camcorder naar de pc stuurt, is de PC functietoets niet beschikbaar in de **<M.Player>** (M.Play stand) stand.
- Gebruik geen andere dv-apparaten bij gebruik van IEEE1394.
- Sluit de camcorder niet gelijktijdig met een dv kabel en een usb kabel aan op een pc. Dit kan storingen veroorzaken.
- IEEE1394 kabels (dv kabels) zijn afzonderlijk verkrijgbaar.
- Software om videomateriaal in te lezen van de dv-poort van de pc is afzonderlijk verkrijgbaar.
- De meeste pc's met een dv-aansluiting hebben een 6-pins aansluiting. U hebt daarvoor een 6-pins/4-pins kabel nodig.
- De meeste notebooks en laptops met een dv-aansluiting hebben een 4-pins aansluiting. Hiervoor hebt u een 4-pins/4-pins kabel nodig.
- DIS en COLOR NITE zijn niet beschikbaar in de dv-stand (IEEE1394). In de dv-stand (IEEE1394) staan de DIS beeldstabilisator en COLOR NITE functies uit.
- Wanneer u deze camcorder als videorecorder gebruikt, is het mogelijk dat het beeld op het scherm niet vloeiend is. Dit heeft echter geen invloed op de opnamekwaliteit.

Interface USB

Utilisation de l'interface USB

Transfert d'une image numérique via une connexion USB

- Le caméscope prend en charge les normes USB 1.1 et 2.0 (en fonction des spécifications de l'ordinateur).
- Vous pouvez transférer un fichier enregistré sur une carte mémoire vers un ordinateur via une connexion USB.
- Si vous transférez des données vers un ordinateur, vous devez installer les logiciels (pilote DV, codec vidéo, DirectX 9.0) fournis avec le caméscope.

Débit de la connexion USB en fonction du système

La connexion USB à haut débit est prise en charge par les pilotes de périphérique Microsoft (Windows) uniquement.

- Windows 98SE/ME – Connexion USB
- Windows 2000 – Connexion USB sur un ordinateur équipé de Service Pack 4 ou d'une version plus récente.
- Windows XP – Connexion USB sur un ordinateur équipé de Service Pack 1 ou d'une version plus récente.

Configuration système

	Système Windows	
	Configuration minimale	Configuration recommandée
Processeur	Intel® Pentium III™ à 600 MHz	Intel® Pentium 4™ à 2 GHz
Système d'exploitation	Windows® 98SE/ME	Windows® 2000/XP
Mémoire	128 Mo	512 Mo
Lecteur de disque dur	capacité de 1 Go ou plus	2 Go ou plus
Résolution	1024 x 768 points Couleur 24 bits	1024 x 768 points Couleur 24 bits
USB	USB 1.1	USB 2.0 haut débit

- L'USB n'est pas disponible sur les ordinateurs Macintosh.

[Remarques]

- Sur un ordinateur plus lent que ce qui est recommandé, la lecture de film risque de ne pas être fluide ou l'édition de vidéo de prendre beaucoup de temps.
- Sur un ordinateur plus lent que ce qui est recommandé, la lecture de film risque de sauter des images et de fonctionner de façon imprévue.
- Intel® Pentium III™ ou Pentium 4™ sont des marques déposées d'Intel Corporation.
- Windows® est une marque déposée de Microsoft Corporation.
- Toutes les autres appellations et marques appartiennent à leurs propriétaires respectifs.
- Le fonctionnement n'est pas garanti pour toutes les configurations système recommandées ci-dessus.
- Ne branchez pas votre caméscope sur un ordinateur en utilisant à la fois des câbles DV et USB. Il risquerait de ne pas fonctionner correctement.
- En mode <M.Cam> (Mode M.Cam) ou <M.Player> (Mode M.Play), veuillez à insérer la carte mémoire dans le caméscope avant de brancher le câble USB. Si aucune carte mémoire n'est insérée ou si une carte mémoire non formatée est insérée, votre ordinateur ne reconnaît pas votre caméscope comme disque amovible.
- La lecture en continu USB nécessite un codec vidéo, un pilote DV et le logiciel DirectX 9.0.
- Si vous déconnectez le câble USB de l'ordinateur ou du caméscope pendant le transfert de données, ce dernier s'interrompt et les données risquent d'être endommagées.
- Si vous connectez le câble USB à un ordinateur en utilisant un hub USB ou d'autres périphériques en même temps, cela risque de provoquer un conflit et de ne pas fonctionner correctement. Si tel est le cas, retirez tous les autres périphériques USB et réessayez de vous connecter.

USB Interface

USB

Digitale foto's overbrengen via de USB aansluiting

- De camcorder ondersteunt zowel USB 1.1 als 2.0. (mede afhankelijk van de aangesloten pc)
- U kunt op een geheugenkaart opgenomen bestanden via de usb aansluiting overbrengen naar een pc.
- Voordat u gegevens kunt overbrengen naar de pc, moet u eerst de met de camcorder meegeleverde software op de pc installeren (DV Driver (stuurprogramma), Video Codec, DirectX 9.0).

USB snelheid afhankelijk van de computer

Snelle (High speed) usb wordt alleen ondersteund door Microsoft (Windows) stuurprogramma's.

- Windows 98SE/ME - Full Speed USB
- Windows 2000 - High speed USB op een systeem met Service Pack 4 of later.
- Windows XP - High speed USB op een systeem met Service Pack 1 of later.

Systeemeisen voor de aan te sluiten computer

	Windows besturingssysteem	
	Minimaal	Aanbevolen
Processor	Intel® Pentium III™, 600 MHz	Intel® Pentium 4™, 2 GHz
Besturingssysteem	Windows® 98SE/ME	Windows® 2000/XP
RAM	128 MB	512 MB
Harde schijf	Vanaf 1 GB	Vanaf 2 GB
Resolutie	1024 x 768 pixels 24-bits kleuren	1024 x 768 pixels 24-bits kleuren
USB	USB1.1	USB2.0 High Speed

- Niet beschikbaar voor Macintosh systemen.

[NB]

- Op pc's die langzamer zijn dan aanbevolen, is het mogelijk dat videomateriaal niet vloeiend wordt weergegeven of dat het bewerken hiervan veel tijd in beslag neemt.
- Ook kunnen er beelden wegvallen en andere onvoorziene problemen optreden.
- Intel® Pentium III™ en Pentium 4™ zijn handelsmerken van Intel Corporation.
- Windows® is een geregistreerd handelsmerk van Microsoft® Corporation.
- Alle andere merken en namen zijn eigendom van de betreffende eigenaars.
- Deze functionaliteit wordt niet voor alle hierboven genoemde computersystemen gegarandeerd.
- Sluit de camcorder niet gelijktijdig met een dv kabel en een usb kabel aan op een pc. Dit kan storingen veroorzaken.
- In de standen <M.Cam> en <M.Player> (M.Play stand) moet u ervoor zorgen dat er een geheugenkaart in de camcorder zit voordat u de usb kabel aansluit. Als er geen geformateerde kaart is geplaatst, herkent de pc uw camcorder niet als verwisselbare schijf.
- Voor USB Streaming moeten de Video Codec, DV Driver (stuurprogramma) en DirectX 9.0 op de pc worden geïnstalleerd.
- Als u tijdens kopiëren van gegevens de usb kabel verwijdt, wordt het kopiëren afgebroken en kunnen de overgebrachte gegevens onbruikbaar zijn.
- Als u de usb kabel via een usb hub op de pc aansluit, of als er nog meer usb apparaten op de pc zijn aangesloten, kan er een conflict ontstaan waardoor de usb verbinding niet goed werkt. Verwijder bij problemen de andere usb apparaten en probeer het opnieuw.

Interface USB

Sélection du périphérique USB (USB Connect)

- ❖ La fonction USB Connect ne peut être activée qu'en mode <M.Player> (Mode M.Play). ➔page 19
- ❖ A l'aide du câble USB, vous pouvez relier votre caméscope à un ordinateur pour copier vos films et vos photos depuis la carte mémoire (ou depuis la mémoire interne ; modèles VP-D965W(i)), ou à une imprimante pour imprimer vos images.

1. Placez l'interrupteur [Power] sur [PLAYER].
2. Placez l'interrupteur de [Mode] sur [MEMORY].
3. Appuyez sur le bouton [MENU].
 - La liste des menus apparaît.
4. Déplacez le bouton de [Zoom] vers le haut ou vers le bas pour sélectionner <System> (Système) puis appuyez sur le bouton [OK].
5. Déplacez le bouton de [Zoom] vers le haut ou vers le bas pour sélectionner <USB Connect> puis appuyez sur le bouton [OK].
6. Déplacez le bouton de [Zoom] vers le haut ou vers le bas pour sélectionner <Computer> (Ordinateur) ou <Printer> (Imprimante), puis appuyez sur le bouton [OK].
 - Vous pouvez sélectionner <Computer> (Ordinateur) pour utiliser votre caméscope comme Web cam, fonction de lecture en continu USB ou disque amovible.
 - Vous pouvez sélectionner <Printer> (Imprimante) pour utiliser la fonction Pictbridge. ➔page 85
7. Pour quitter le menu, appuyez sur le bouton [MENU].

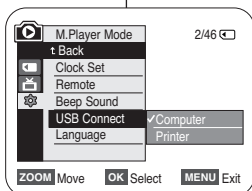
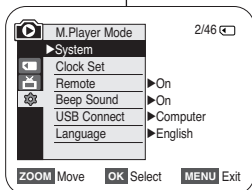
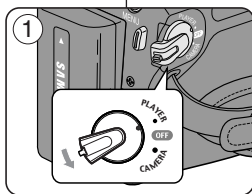

USB Interface

USB-apparaat selecteren (USB Connect) (USB-verbind.)

- ❖ De functie USB Connect (USB-verbind.) werkt alleen in de <M.Player> (M.Play stand) stand. ➔bladzijde 19
- ❖ U kunt uw camcorder via een usb kabel op een computer aansluiten om uw video- en fotomateriaal te kopiëren van de geheugenkaart (of uit het interne geheugen, VP-D965W(i)), of op een printer om uw foto's af te drukken.

1. Zet de [aan/uit] schakelaar op [PLAYER].
2. Zet de [Mode] schakelaar op [MEMORY].
3. Druk op de [MENU] toets.
 - Het keuzemenu wordt getoond.
4. Ga met de [Zoom] hendel omhoog of omlaag naar <System> (Systeem) en druk op [OK].
5. Ga met de [Zoom] hendel omhoog of omlaag naar <USB Connect> (USB-verbind.) en druk op [OK].
6. Ga met de [Zoom] hendel omhoog of omlaag naar <Computer> of <Printer> en druk op de [OK] toets.
 - U kunt voor <Computer> kiezen om de camcorder als pc-camera, verwisselbare schijf of usb stream te gebruiken.
 - Als u voor <Printer> kiest, kunt u gebruikmaken van de Pictbridge functie. ➔bladzijde 85
7. Om het menu te verlaten, drukt u op de [MENU] toets.

Interface USB

Installation du programme DV Media PRO

- ✦ Pour lire des films enregistrés sur le caméscope ou diffuser en continu des données transférées par connexion USB vers un ordinateur, le programme Video Codec (Codec vidéo) doit être installé.
- ✦ Ne branchez pas votre caméscope sur un ordinateur avant d'avoir installé ce programme.
- ✦ Si un autre caméscope ou un scanner est branché, débranchez-le avant toute chose.
- ✦ Ces explications se basent sur le système d'exploitation Windows® 98SE. Le manuel d'utilisation de DV Media Pro est inclus sur le CD joint (D:/help/) au format de document Adobe PDF. Il peut être visionné à l'aide du logiciel Acrobat Reader inclus également sur ce CD (D:/Support/AdobeReader/AcroReader51_ENU_full.exe) (Acrobat Reader est un logiciel gratuit distribué par AdobeSystems, Inc.).
- ✦ Le manuel d'utilisation de DV Media Pro est en anglais.

Installation du programme

1. Insérez le CD d'installation des logiciels dans le lecteur de CD-ROM de votre ordinateur.
 - L'écran de sélection d'installation apparaît.
2. Si l'écran de sélection d'installation ne s'affiche pas après avoir inséré le CD, cliquez sur Exécuter dans le menu Démarrer de Windows puis ouvrez le fichier Autorun.exe pour démarrer l'installation. Si votre lecteur CD-ROM est reconnu comme lecteur "D:", tapez "D:/autorun.exe" et appuyez sur Entrée.
3. Cliquez sur les icônes figurant dans la liste ci-dessous pour installer les logiciels souhaités.
 - DV Driver (Pilote DV)
 - Pilote du disque amovible USB (Windows® 98SE uniquement)
 - Pilote LECTURE EN CONTINU & WEB CAM USB (PILOTE PRISE D'IMAGE)
 - Connectez un caméscope à votre ordinateur pour terminer l'installation du pilote DV.
 - 1) Cette fonction n'est accessible qu'en mode Camera (Mode Cam).
 - 2) Raccordez le caméscope à l'ordinateur à l'aide du câble USB.
 - 3) L'installation du pilote prise d'image SAMSUNG A/V démarre sur votre ordinateur.
 - Cliquez sur DirectX 9.0
 - Cliquez sur Video Codec (Codec vidéo)
Le codec vidéo doit être installé pour pouvoir lire les films (stockés dans la carte mémoire) sur un ordinateur ou pour utiliser les fonctions lecture en continu USB/Web cam.

USB Interface

Programma DV Media PRO installeren

- ✦ Om met de camcorder opgenomen videobestanden op de pc te kunnen afspelen of een data stream van de camcorder te kunnen inlezen via usb, moet eerst de bijbehorende Video Codec op de pc zijn geïnstalleerd.
- ✦ Sluit de camcorder niet aan op de pc voordat het programma is geïnstalleerd.
- ✦ Als er een andere camcorder of een scanner is aangesloten, moet u deze vooraf loskoppelen.
- ✦ De volgende aanwijzingen zijn gebaseerd op Windows® 98SE.
- ✦ De gebruiksaanwijzing van het programma DV Media Pro staat op de meegeleverde cd (D:/help/). De gebruiksaanwijzing is opgeslagen in het PDF formaat (Portable Document Format) van Adobe en kan worden bekeken via het gratis programma Acrobat Reader dat eveneens op de cd staat (D:/Support/AdobeReader/AcroReader51_ENU_full.exe). (Acrobat Reader is een freeware product van AdobeSystems, Inc.)
- ✦ De gebruiksaanwijzing van het programma DV Media Pro is Engelstalig.

Programma installeren

1. Zet de software-cd in het cd-rom station van uw computer.
 - Het scherm Installation Selection verschijnt.
2. Als het installatievenster niet verschijnt wanneer u de cd plaatst, klik dan in het Windows "Start" menu op "Uitvoeren", toets in D:/autorun.exe en druk op de Enter toets (gebruik in plaats van D: de letteraanduiding van uw cd-rom station).
3. Klik achtereenvolgens op de onderstaande pictogrammen om de bijbehorende programma's te installeren.
 - Klik op DV Driver
 - USB removable Disk Driver (stuurprogramma geheugen camcorder, alleen voor Windows® 98SE)
 - PC CAMERA & USB STREAMING Driver (inlezen beelden/stream van camcorder)
 - Sluit de camcorder op uw pc aan om de installatie van het dv stuurprogramma te voltooien.
 - 1) Deze functies werken alleen in de Camera stand.
 - 2) Sluit de camcorder via de usb kabel aan op de pc.
 - 3) De installatie van het stuurprogramma SAMSUNG A/V Capture Driver op de pc wordt gestart.
 - Klik op DirectX 9.0
 - Klik op Video Codec. De Video Codec is nodig om de videoclips op de pc te kunnen afspelen (door camcorder opgeslagen op geheugenkaart) en om gebruik te kunnen maken van de usb streaming/pc-camera functies.

Interface USB

Raccordement à un ordinateur

1. Branchez le câble USB à la prise USB de votre ordinateur.
 - Si un câble USB est connecté à la prise USB du caméscope, le câble multiple est désactivé.
2. Branchez l'autre extrémité du câble USB sur la prise USB du caméscope (prise USB).
 - Si votre ordinateur est relié au caméscope via l'USB, seuls l'interrupteur **[Power]**, l'interrupteur de **[Mode]** et le bouton de **[Zoom]** fonctionnent.

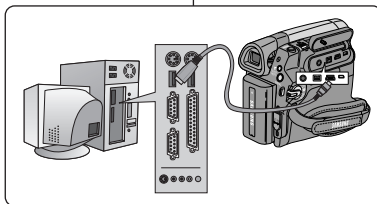

Débranchement du câble USB

- ❖ Après avoir terminé le transfert de données, vous devez débrancher le câble de la façon suivante :
1. Sélectionnez l'icône de disque amovible et cliquez sur le bouton droit de la souris pour sélectionner <Eject> ;
 2. Sélectionnez <Confirm> (Confirmer) et déconnectez le câble USB lorsque le bureau Windows apparaît.

[Remarques]

- Si vous déconnectez le câble USB de l'ordinateur ou du caméscope pendant le transfert de données, ce dernier s'interrompt et les données risquent d'être endommagées.
- Si vous branchez le câble USB sur un ordinateur par l'intermédiaire d'un hub USB ou si vous branchez simultanément le câble USB avec d'autres appareils USB, le caméscope pourrait ne pas fonctionner correctement. Si cela se produit, retirez tous les appareils USB de l'ordinateur et reconnectez le caméscope.

USB Interface

Camcorder aansluiten op pc

1. Sluit een usb kabel aan op de usb poort van de pc.
 - Als een USB-kabel is verbonden aan de USB-aansluiting van de camcorder, dan zal de Multikabel worden uitgeschakeld.
2. Sluit de andere kant van de usb kabel aan op de usb aansluiting van de camcorder.
 - Als de pc via usb op de camcorder is aangesloten, werken alleen de **[aan/uit]** schakelaar, de **[Mode]** schakelaar en de **[Zoom]** hendel.

USB kabel verwijderen

- ❖ Wanneer u klaar bent met uitwisselen van gegevens, verwijderd u de usb kabel als volgt:
1. Selecteer het pictogram voor de verwijderbare schijf en klik met de rechtermuisknop om <Eject> te selecteren.
 2. Selecteer [Confirm] (bevestigen) en koppel de USB-kabel los als het Windows-splashscherm verschijnt.

[NB]

- Als u de usb kabel verwijderd terwijl er gegevens worden uitgewisseld, wordt de uitwisseling afgebroken en kunnen de overgebrachte gegevens onbruikbaar zijn.
- Als u de usb kabel via een usb hub op de pc aansluit, of als er nog meer usb apparaten op de pc zijn aangesloten, kan er een conflict ontstaan waardoor de usb verbinding niet goed werkt. Verwijder bij problemen de andere usb apparaten en probeer het opnieuw.

Interface USB

Utilisation de la fonction Web cam

- ❖ Cette fonction ne peut être activée qu'en mode <Camera> (**Mode Cam**). ➔page 19
- ❖ Vous devez installer les programmes DV Driver (Pilote DV), Video Codec (Codec vidéo) et DirectX 9.0 pour pouvoir utiliser la fonction PC Camera (Web Cam).
- ❖ Lorsque vous vous connectez à un site Internet proposant une rubrique de conversation en ligne (chat), vous pouvez utiliser votre caméscope pour y participer.
- ❖ Lorsque vous vous connectez à un site Web qui propose des chats vidéo, vous pouvez utiliser votre caméscope à cette fin.
- ❖ Lorsque vous utilisez le caméscope à des fins de visioconférence (via Net Meeting, par exemple), la transmission de la voix peut, en fonction du logiciel utilisé, ne pas être prise en charge. Dans ce cas, branchez un microphone externe sur la carte son de votre ordinateur pour permettre la transmission de la voix
- ❖ En utilisant le caméscope avec un programme de réunion sur Internet installé sur votre ordinateur, vous pouvez participer à une visioconférence.
- ❖ La taille de l'écran en cas d'utilisation comme Web cam (le débit de transfert vidéo à partir de la Web cam est de 12.5 images par seconde)
 - 640 X 480 pixels (VGA) pour une connexion USB 2.0.
- ❖ Si votre ordinateur est relié au caméscope via l'USB, seuls l'interrupteur **[Power]**, l'interrupteur de **[Mode]** et le bouton de **[Zoom]** fonctionnent.

1. Placez l'interrupteur **[Power]** sur **[CAMERA]**.
2. Placez l'interrupteur de **[Mode]** sur **[TAPE]**.
3. Branchez une extrémité du câble USB sur la prise USB du caméscope et l'autre extrémité sur le port USB de votre ordinateur.

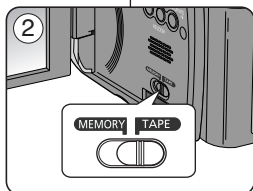
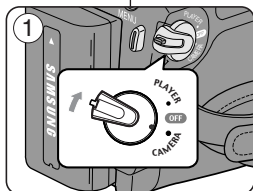

USB Interface

Gebruik als pc-camera

- ❖ Deze functie werkt alleen in de <Camera> stand. ➔bladzijde 19
- ❖ Voordat de pc-camera functie kan worden gebruikt, moeten de DV Driver, Video Codec en DirectX 9.0 programma's op de pc worden geïnstalleerd.
- ❖ U kunt deze camcorder als pc-camera gebruiken.
- ❖ Als u naar een website gaat die video chat functies aanbiedt, kunt u uw camcorder daarvoor gebruiken.
- ❖ Wanneer u deze camcorder voor video chat/conferencing/vergaderen wilt gebruiken (bijvoorbeeld via Net Meeting), is het mogelijk dat spraak via de camcorder niet wordt ondersteund, afhankelijk van de gebruikte video conferencing software. In dat geval moet u een externe microfoon aansluiten op de geluidskaart van uw pc.
- ❖ Als u de camcorder gebruikt terwijl u het pc-programma Net Meeting hebt geïnstalleerd, kunt u deelnemen aan video vergaderingen/chats/etc.
- ❖ Resolutie van de pc-camera (maximaal 12.5 beelden per seconde)
 - 320X240 (QVGA) pixels voor USB 2.0 verbinding.
- ❖ Als de pc via usb op de camcorder is aangesloten, werken alleen de **[aan/uit]** schakelaar, de **[Mode]** schakelaar en de **[Zoom]** hendel.

1. Zet de **[aan/uit]** schakelaar op **[CAMERA]**.
2. Zet de **[Mode]** schakelaar op **[TAPE]**.
3. Verbind de camcorder via de usb kabel met de usb connector van uw computer.

Interface USB

Utilisation de la fonction USB Streaming (Flux USB)

- ❖ Cette fonction peut être activée en mode <Camera> (Mode Cam) comme en mode <Player> (Mode Player). ➔ page 19
 - ❖ Vous devez installer les programmes DV Driver (Pilote DV), Video Codec (Codec vidéo) et DirectX 9.0 sur votre ordinateur pour pouvoir utiliser la fonction USB streaming (Lecture en continu USB).
 - ❖ Vous pouvez visionner la vidéo du caméscope sur votre ordinateur grâce à la lecture en continu USB.
 - ❖ Vous pouvez également l'enregistrer sur votre ordinateur comme un film au format de fichier " avi " ou comme une photo au format de fichier " jpg ".
1. Placez l'interrupteur **[Power]** sur **[CAMERA]** ou **[PLAYER]** et l'interrupteur de **[MODE]** sur **[TAPE]**.
 2. Branchez une extrémité du câble USB sur la prise USB du caméscope et l'autre extrémité sur la prise USB de votre ordinateur.
 3. Installez et lancez le logiciel de création de films Windows Movie Maker ou le logiciel de montage vidéo Ulead VIDEO Studio fourni sur le CD.
 - Pour plus de détails concernant l'utilisation du logiciel de montage vidéo Ulead VIDEO Studio, veuillez consulter la rubrique Aide du programme.
 - Le logiciel de création de films Windows Movie Maker fonctionne avec les versions WINDOWS ME et WINDOWS XP. (C:/program files/Movie maker/moviemk.exe)

Utilisation de la fonction Removable Disk (Disque amovible)

- ❖ Vous pouvez transférer aisément des données d'une carte mémoire vers un ordinateur via une connexion USB sans carte additionnelle.
1. Si l'interrupteur **[Power]** est réglé sur **[CAMERA]** ou **[PLAYER]**, placez l'interrupteur de **[Mode]** sur **[MEMORY]**.
 2. Branchez une extrémité du câble USB sur la prise USB du caméscope et l'autre extrémité sur la prise USB de votre ordinateur.
 3. Pour vérifier que le disque amovible a bien été reconnu, ouvrez l'explorateur Windows afin de le localiser.

USB Interface

Gebruik van de USB streaming functie

- ❖ Deze functie werkt zowel in de stand <Camera> als <Player>. ➔bladzijde 19
- ❖ Voordat u usb streaming kunt gebruiken, moeten DV Driver, Video Codec en DirectX 9.0. op de pc zijn geïnstalleerd.
- ❖ Met usb streaming kunt u videobeelden uit de camcorder op uw pc bekijken.
- ❖ U kunt bewegende beelden op de pc opslaan in het "avi" bestandsformaat en stilstaande beelden als "jpg" bestand.

1. Zet de **[aan/uit]** schakelaar op **[CAMERA]** of **[PLAYER]** en de **[MODE]** schakelaar op **[TAPE]**.
2. Verbind de camcorder via de usb kabel met de usb connector van uw computer.
3. Installeer en start het programma Windows Movie Maker of de Ulead VIDEO Studio software van de meegeleverde software-cd.
 - Zie voor nadere informatie over het gebruik van Ulead VIDEO Studio de Help functie van het programma.
 - Windows Movie Maker is beschikbaar onder WINDOWS ME en XP. (C:/Programma's/Movie maker/moviemk.exe)

De functie verwisselbare schijf

- ❖ Via de usb aansluiting kunt u, zonder dat u uitbreidingskaarten nodig heeft, op eenvoudige wijze gegevens van een geheugenkaart naar een pc overbrengen.
1. Zet de **[aan/uit]** schakelaar op **[CAMERA]** of **[PLAYER]** en zet de **[Mode]** schakelaar op **[MEMORY]**.
 2. Verbind de camcorder via de usb kabel met de usb connector van uw computer.
 3. Om te kijken of het geheugen is herkend als verwisselbaar schijfstation, opent u de Windows Verkenner (Explorer).

Entretien

A la fin d'un enregistrement

- ✦ Une fois un enregistrement terminé, vous devez retirer la source d'alimentation.
- ✦ En cas d'enregistrement avec une batterie, si vous laissez celle-ci reliée au caméscope, cela peut réduire la durée de vie de la batterie.

La batterie doit être retirée une fois l'enregistrement terminé.

- Ouvrez le volet du compartiment à cassette tout en faisant coulisser le commutateur **[TAPE EJECT]** dans la direction indiquée par la flèche.
 - Permet de tirer automatiquement le compartiment à cassette vers l'extérieur.
 - Veuillez patienter quelques instants jusqu'à l'éjection complète de la cassette.
- Une fois la cassette retirée, fermez le volet et stockez le caméscope à l'abri de la poussière. La poussière ou d'autres corps étrangers peuvent entraîner des images affectées de parasites aux formes carrées ou des images intermittentes.
- Placez l'interrupteur **[Power]** sur **[Off]**.
- Débranchez la source d'alimentation ou retirez la batterie. Appuyez sur l'interrupteur **[BATTERY RELEASE]** situé sur la face inférieure du caméscope et faites glisser la batterie dans la direction de la flèche.

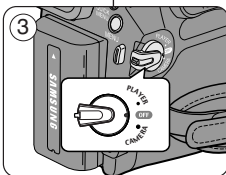
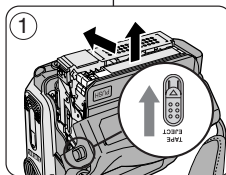

Cassettes prises en charge

Lorsque vous avez enregistré une séquence que vous souhaitez conserver, vous pouvez la protéger d'une éventuelle suppression accidentelle.

- Protection d'une cassette : poussez la languette de protection en écriture de la cassette afin de dégager l'ouverture sous-jacente.
- Retrait de la protection en écriture de la cassette : lorsque vous ne voulez plus conserver un enregistrement, repoussez la languette de protection en écriture de la cassette afin d'obturer l'ouverture.

Conditions de conservation des cassettes

- Évitez la proximité d'aimants ou les interférences magnétiques.
- Évitez les endroits humides ou poussiéreux.
- Conservez la cassette en position verticale et ne la stockez pas dans un endroit exposé à la lumière directe du soleil.
- Évitez de faire tomber ou de cogner vos cassettes.

Onderhoud

Na een opname

- ✦ Wanneer u klaar bent met de camcorder, moet u de batterij verwijderen.
- ✦ Als u de batterij tussen de opnamen door op de camcorder laat zitten, kan de gebruiksduur van de batterij achteruitgaan.

Verwijder de batterij na afloop van de opname.

- Open de klep van de cassettehouder terwijl u de **[TAPE EJECT]** knop in de richting van de pijl duwt.
 - De cassettehouder komt automatisch naar buiten.
 - Wacht tot de cassette geheel is uitgeworpen.
- Nadat u de cassette hebt verwijderd, sluit u de cassettehouder en bewaart u de camcorder in een stofvrije omgeving. Stof en ander ongewenst materiaal kan leiden tot blokvormige beeldruis of haperende beelden.
- Zet de **[aan/uit]** schakelaar op **[Off]**.
- Verwijder de netvoeding en/of de batterij. Druk op de **[BATTERY RELEASE]** knop aan de onderkant van de camcorder en schuif de batterij in de richting van de pijl.

Geschikte cassettes

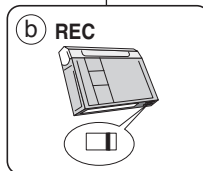
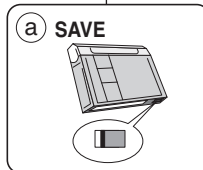

Als u een opname wilt bewaren, kunt u de cassette beveiligen zodat deze niet per ongeluk kan worden gewist.

- Cassette beveiligen tegen wissen: Verschuif de wisbeveiliging zodat de opening zichtbaar is.
- Wisbeveiliging cassette opheffen: Als u over de bestaande beelden op de band heen wilt opnemen, schuift u de wisbeveiliging terug zodat de opening wordt afgedekt.

Cassettes bewaren

- Vermijd magnetische velden.
- Vermijd plaatsen die snel vochtig of stoffig worden.
- Bewaars cassettes rechtsonder en uit de buurt van direct zonlicht.
- Laat cassettes niet vallen en bescherm ze tegen schokken.

Entretien

Nettoyage et entretien du caméscope**Nettoyage des têtes vidéo**

Afin de garantir un enregistrement normal et des images nettes, nettoyez les têtes vidéo en cas de déformation de l'image ou de parasites aux formes carrées ou d'apparition d'un écran bleu en cours de lecture.

1. Cette fonction ne peut être activée qu'en mode **<Player> (Mode Player)**. ➔page 19
2. Placez l'interrupteur de **[Mode]** sur **[TAPE]**.
3. Insérez la cassette de nettoyage.
4. Appuyez sur le bouton **[▶/II (PLAY/STILL)]**.
5. Appuyez sur le bouton **[■ (STOP)]** pendant 10 secondes.

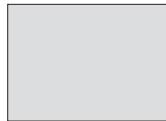
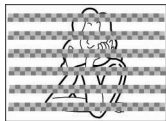

(blue screen)

[Remarques]

- Vérifiez la qualité des images à l'aide d'une cassette vidéo.
- Si la qualité des images ne s'est pas améliorée, répétez l'opération.
- Nettoyez les têtes vidéo avec une cassette de nettoyage à sec.
- Certaines cassettes nettoyantes s'arrêtent automatiquement.
Reportez-vous aux instructions relatives à la cassette nettoyante pour plus d'informations. Si le problème persiste après le nettoyage, consultez votre revendeur Samsung le plus proche ou un centre de service technique agréé. (écran bleu)

Onderhoud

Camcorder reinigen en onderhouden**Videokoppen reinigen**

Voor probleemloos opnemen van heldere beelden moet u de videokoppen reinigen wanneer de weergavekwaliteit achteruitloopt vanwege blokvormige beeldruis/vervorming of als er een blauw scherm verschijnt.

1. Deze functie werkt alleen in de **<Player>** stand. ➔bladzijde 19
2. Zet de **[Mode]** schakelaar op **[TAPE]**.
3. Doe de schoonmaakcassette in de camcorder.
4. Druk tijdens het afspelen op de **[▶/II (PLAY/STILL)]** toets.
5. Druk na 10 seconden op de **[■ (STOP)]** toets.

[NB]

- Controleer na afloop de beeldkwaliteit met een videocassette.
- Als het beeld niet is verbeterd, herhaalt u de reinigingsprocedure.
- Reinig de videokoppen met een schoonmaakcassette van het droge type.
- Sommige schoonmaakcassettes stoppen automatisch. Zie de instructies van de schoonmaakcassette. Als de reinigingsprocedure het probleem niet oplost, raadpleeg dan een Samsung dealer in de buurt of een geautoriseerd Samsung Service Center. (blauw scherm)

Entretien

Utilisation de votre caméscope à l'étranger

- ❖ Chaque pays ou région possède son propre système électrique et son codage couleur.
- ❖ Avant d'utiliser votre caméscope à l'étranger, vérifiez les points suivants.

Sources d'alimentation

- Vous pouvez utiliser votre caméscope avec l'adaptateur CA fourni dans n'importe quel pays ou n'importe quelle zone du globe où l'alimentation est comprise entre 100 V et 240 V, 50/60 Hz.
- Utilisez si nécessaire un adaptateur CA acheté dans le commerce en fonction de la forme des prises murales sur place.

Système de couleurs

Vous pouvez visualiser votre enregistrement dans le viseur. Cependant, pour le visualiser sur un téléviseur ou le copier sur un magnétoscope, le téléviseur ou le magnétoscope doivent être conformes au système PAL et être équipés des ports audio / vidéo appropriés.

Dans le cas contraire, vous devez utiliser un programme de transcodage.

Pays et régions compatibles PAL :

Allemagne, Arabie Saoudite, Australie, Autriche, Belgique, Bulgarie, Chine, Communauté des Etats indépendants, Danemark, Egypte, Espagne, Finlande, France, Grande-Bretagne, Grèce, Hong Kong, Hongrie, Inde, Iran, Irak, Koweït, Libye, Malaisie, Mauritanie, Norvège, Pays-Bas, Roumanie, Singapour, République slovaque, République tchèque, Suède, Suisse, Syrie, Thaïlande, Tunisie, etc.

Pays et régions compatibles NTSC :

Amérique centrale, Bahamas, Canada, Corée, Etats-Unis d'Amérique, Japon, Mexique, Philippines, Taiwan, etc.

[Remarque]

Vous pouvez enregistrer avec votre caméscope et visualiser des images sur l'écran LCD n'importe où dans le monde.

Onderhoud

Gebruik in het buitenland

- ❖ Veel landen en gebieden hebben een afwijkend kleursysteem en een lichtnet met afwijkende aansluitwaarden.
- ❖ Kijk voor u de camera in het buitenland gebruikt, de volgende items na:

Lichtnet

- U kunt de camera via de meegeleverde netvoeding op het lichtnet aansluiten in landen of gebieden met een lichtnet van 100-240 Volt, 50/60 Hz.
- Verder kan het nodig zijn een adapter te kopen voor de lichtnetstekker, afhankelijk van het aanwezige type stopcontact.

Kleursysteem

U kunt uw opnamen altijd bekijken via het ingebouwde LCD-scherm of de zoeker. Dat wordt anders als u uw opnamen ter plaatse op een tv wilt bekijken of naar een videorecorder wilt kopiëren. De tv of videorecorder moet dan geschikt zijn voor het PAL kleursysteem en de juiste aansluitingen voor beeld en geluid hebben.

Als dit niet zo is, heeft u mogelijk een transcoder nodig (niet meegeleverd).

Landen/gebieden met PAL-compatibel kleursysteem

Australië, België, Bulgarije, China, Denemarken, Duitsland, Egypte, Engeland, Finland, Frankrijk, GOS, Griekenland, Hong Kong, Hongarije, India, Irak, Iran, Koeweit, Libië, Maleisië, Mauritius, Nederland, Noorwegen, Oostenrijk, Roemenië, Saoedi-Arabië, Singapore, Slowaakse Republiek, Spanje, Syrië, Thailand, Tsjechië, Tunesië, Zweden, Zwitserland, etc.

Landen/gebieden met NTSC-compatibel kleursysteem

Bahama's, Canada, Centraal Amerika, Japan, Mexico, Filippijnen, Korea, Taiwan, VS, etc.

[NB]

Natuurlijk kunt u met uw camcorder overal ter wereld opnamen en uw opnamen direct bekijken op het ingebouwde LCD-scherm.

Dépannage

Dépannage

- Avant de contacter le centre de service technique agréé Samsung, effectuez les vérifications élémentaires suivantes : Vous pourrez ainsi vous épargner un appel inutile.

Auto-diagnostic

Display (Affichage)	Clignotant	donne les informations suivantes...	Action
	lent	Le bloc-batterie est presque déchargé.	Remplacez-le par un bloc chargé.
Tape end ! (Fin Cassette!)	lent	Lorsque le temps restant sur la cassette est d'environ 2 minutes.	Prévoyez une nouvelle cassette.
Tape end ! (Fin cassette!)	aucun	la cassette est en fin de bande.	Remplacez-la par une nouvelle.
No Tape ! (Pas de Cassette !)	lent	Il n'y a pas de cassette dans le caméscope.	Insérez une cassette.
Protection !	lent	la cassette est protégée contre l'enregistrement.	Si vous voulez enregistrer, retirez la protection.
▲...D L C R	lent	Le caméscope présente un défaut mécanique.	1. Ejectez la cassette. 2. Éteignez le caméscope. 3. Retirez la batterie. 4. Reconnectez la batterie. * Contactez votre centre de service après-vente SAMSUNG si le problème persiste.
	lent	De la condensation due à l'humidité s'est formée à l'intérieur du caméscope.	voir ci-dessous.

Condensation due à l'humidité

- Si le caméscope passe sans transition d'un endroit froid à un endroit chaud, de l'humidité peut se condenser à l'intérieur du caméscope, sur la surface de la bande ou sur l'objectif. Dans ces conditions, la bande risque d'adhérer à la tête vidéo et d'être endommagée ou l'appareil risque de ne pas fonctionner correctement. Pour éviter d'éventuels dommages dans ces conditions, le caméscope est équipé d'un détecteur d'humidité.
- En cas d'humidité à l'intérieur du caméscope, (DEW (CONDENSATION)) s'affiche. Si cette éventualité se produit, aucune fonction exceptée l'éjection de la cassette n'est valide. Ouvrez le compartiment à cassette et retirez la batterie. Laissez le caméscope au repos pendant au moins deux heures dans un endroit chaud et sec.

Problemen oplossen

Problemen oplossen

- Voordat u contact opneemt met een geautoriseerd Samsung service center, moet u de volgende eenvoudige controles uitvoeren. Dit kan u zowel tijd als kosten van een onnodig telefoontje besparen.

Zelfdiagnose - meldingen op scherm

Melding	Knippert	Geeft aan:	Actie:
	traag	De batterij is bijna leeg.	Plaats een volle batterij.
Tape end ! (Einde cassette!)	traag	Resterende tijd op band is ongeveer 2 minuten.	Houd een nieuwe cassette klaar.
Tape end ! (Einde cassette!)	niet	Band heeft einde bereikt.	Plaats een nieuwe cassette.
No Tape ! (Geen cassette!)	traag	Geen cassette in de camcorder.	Plaats een cassette.
Protection ! (Beveiligd!)	traag	Cassette beveiligd tegen wissen.	Als u op de cassette wilt opnemen, beveiliging uitzetten.
▲...D L C R	traag	Mechanisch probleem met de camcorder.	1. Cassette uitwerpen. 2. Camcorder uitzetten (Off). 3. Batterij verwijderen. 4. Batterij terugzetten. * Als het probleem blijft bestaan, neem contact op met een Samsung service center.
	traag	Condensvorming in de camcorder.	Zie hieronder.

Condensatie in camcorder

- Als de camcorder rechtstreeks van een koude naar een warme plaats wordt gebracht, kan er water condenseren in de camcorder, op het bandoppervlak of op de lens. Als dit gebeurt, kan de band vastkleven aan de koptrommel waardoor schade en/of storingen kunnen optreden. Om dit soort schade te voorkomen, is de camcorder voorzien van een vochtsensor.
- Als er vocht in de camcorder zit, verschijnt de indicator (DEW). In dat geval werkt geen enkele functie en kunt u alleen de cassette uitwerpen. Open de cassettehouder en verwijder de batterij. Laat de camcorder minstens twee uur in een droge, warme ruimte.

Dépannage

Affichage de l'auto-diagnostic en modes M.Cam
(Mode M.Cam) / M.Player (Mode M.Play)

Display (Affichage)	Clinquant	donne les informations suivantes...	Action
No Memory Card ! (Pas de Carte Mem)	lent	Il n'y a pas de carte mémoire dans le caméscope.	Insérez une carte mémoire.
Memory full ! (Mémoire Pleine!)	lent	Il n'y a pas suffisamment d'espace mémoire pour enregistrer.	Remplacez-la par une nouvelle carte mémoire. Effacez l'image enregistrée.
No image ! (Pas d'image!)	lent	Il n'y a pas d'images enregistrées sur la carte mémoire.	Enregistrez de nouvelles images.
Write protect ! (Protégé En Ecriture!)	lent	La carte mémoire est protégée en écriture.	Relâchez la languette de protection en écriture sur la carte mémoire.
Protect ! (Protéger!)	lent	Lorsque vous essayez de supprimer une image protégée.	Annulez la protection de l'image.
Read error ! (Erreur De Lecture!)	lent	Le caméscope ne peut pas lire.	Formatez la carte mémoire ou insérez une carte mémoire enregistrée sur ce caméscope.
Write error ! (Erreur D'écriture!)	lent	Le caméscope ne peut pas enregistrer.	Formatez la carte mémoire ou changez de carte mémoire.
Not formatted ! (Non Formaté !)	lent	La carte mémoire doit être formatée.	Formatez la carte mémoire (reportez-vous page 79)
Now deleting... (Suppression En Cours...)	lent	Lorsque la suppression de fichiers est en cours.	Attendez la fin de la suppression.
Memory Card Error ! (Erreur carte mémoire!)	lent	Si la carte mémoire insérée n'est pas reconnue par le caméscope :	éjectez-la avant de la réinsérer ; essayez une autre carte mémoire.

Problemen oplossen

Zelfdiagnose in standen M.Cam (M.Cam stand)
/ M.Player (M.Play stand) (OSD)

Melding	knippert	Geeft aan:	Actie:
No Memory Card ! (Geen geh.kaart!)	traag	Geen geheugenkaart in de camcorder.	Plaats een geheugenkaart.
Memory full ! (Geheugen voll!)	traag	Te weinig geheugenuimte voor opname.	Plaats lege geheugenkaart of verwijder foto's. No image!
No image ! (Geen foto's!)	traag	Geen foto's op de geheugenkaart	Maak foto's.
Write protect ! (Schrijfbeveiliging!)	traag	De geheugenkaart is beveiligd tegen schrijven.	Plaats een andere kaart of verschuif wisbeveiliging kaart.
Protect ! (Wisbeveiliging!)	traag	U probeert een beveiligde foto te verwijderen.	Hef de beveiliging van de foto op.
Read error ! (Fout bij lezen!)	traag	Camcorder kan niet afspelen	Formateer geheugenkaart of plaats met deze camcorder opgenomen geheugenkaart.
Write error ! (Fout bij schrijven!)	traag	Camcorder kan niet opnemen.	Formateer geheugenkaart of plaats lege geheugenkaart.
Not formatted ! (Niet geformatteerd!)	traag	De geheugenkaart moet worden geformatteerd.	Formateer geheugenkaart (zie bladzijde 79)
Now deleting... (Wissen...)	traag	Bezig met verwijderen...	Wacht tot verwijderen is voltooid.
Memory Card Error ! (Fout geh.kaart!)	traag	De geplaatste geheugenkaart wordt niet herkend door camcorder.	Verwijder de geheugenkaart en zet hem terug. Probeer een andere kaart.

Dépannage

- ❖ Si ces instructions n'apportent aucune solution à votre problème, contactez le centre de service technique agréé Samsung le plus proche.

Problème	Explication/Solution
Vous ne pouvez pas allumer le caméscope.	Vérifiez la batterie ou l'adaptateur CA.
Le bouton Marche/Arrêt ne fonctionne pas pendant l'enregistrement.	Vérifiez que l'interrupteur d'alimentation est placé sur CAMERA. Vous avez atteint la fin de la cassette. Vérifiez la languette de protection en écriture sur la cassette.
Le caméscope s'éteint automatiquement.	Vous avez laissé le caméscope réglé sur STBY pendant plus de 5 minutes sans l'utiliser. La batterie est totalement usée.
La batterie se décharge rapidement.	La température de l'air est trop basse. La batterie n'a pas été rechargée complètement. La batterie est totalement épuisée et ne peut être rechargée. Utilisez une autre batterie.
Un écran bleu apparaît en cours de lecture.	Les têtes vidéo sont peut-être sales. Nettoyez les têtes avec une cassette de nettoyage.
Une bande verticale apparaît à l'écran lors de l'enregistrement d'un arrière-plan sombre.	Le contraste entre le sujet et l'arrière-plan est trop important pour que le caméscope puisse fonctionner normalement. Eclairiez l'arrière-plan pour réduire le contraste ou utilisez la fonction BLC (Compensation du contre-jour) tout en enregistrant avec un environnement plus clair.
L'image dans le viseur est floue.	L'objectif du viseur n'a pas été réglé. Réglez la molette de commande du viseur jusqu'à ce que les voyants affichés sur le viseur parviennent à une mise au point nette.
La mise au point automatique ne fonctionne pas.	Vérifiez le menu de mise au point manuelle. La mise au point automatique ne fonctionne pas en mode Manual Focus (M.Focus).
Les boutons Lecture, Av.Rapide ou Ret.Rapide ne fonctionnent pas.	Vérifiez l'interrupteur Power. Placez l'interrupteur d'alimentation sur PLAYER. Vous avez atteint le début ou la fin de la cassette.
Une image en mosaïque apparaît en cours de lecture.	Cela correspond au fonctionnement normal et il ne s'agit pas d'une panne ou d'un défaut. La bande peut être endommagée ; remplacez-la. Nettoyez les têtes vidéo (voir p. 97).

Problemen oplossen

- ❖ Als u een probleem niet kunt oplossen met de volgende instructies: raadpleeg een Samsung dealer of geautoriseerd service center/technicus.

Symptoom	Verklaring/oplossing
U kunt de camcorder niet aanzetten.	Controleer de batterij of de netvoeding.
Start/Stop knop werkt niet in opnamestand.	Controleer of de aan/uit schakelaar op CAMERA staat. U bent aan het einde van de cassette. Controleer de wisbeveiliging van de cassette.
De camcorder schakelt automatisch uit.	U hebt de camcorder langer dan 5 minuten op STBY laten staan zonder hem te gebruiken. De batterij is leeg.
Batterij is snel leeg.	Te lage omgevingstemperatuur. De batterij is niet volledig opgeladen. De batterij is defect of versleten en kan niet meer worden opgeladen. Gebruik een andere batterij.
Blauw scherm tijdens afspelen.	Misschien zijn de videokoppen vuil. Reinig de koppen met een schoonmaakcassette.
Verticale strook op het scherm bij opnemen van onderwerp met donkere achtergrond.	Te hoog contrast tussen onderwerp en achtergrond is een probleem voor de camcorder. Verminder het contrast door de achtergrond op te lichten of gebruik als u opneemt in een lichte omgeving de tegenlichtcompensatie.
Beeld in de zoeker is vaag.	De zoeker is niet scherpgesteld. Verschuif de scherpestelknop van de zoeker tot de indicators scherp worden afgebeeld.
Autofocus werkt niet.	Controleer in het menu of Manual Focus (handmatig scherpe stellen) aan staat. Autofocus werkt dan niet.
Play, FF en REW toetsen werken niet.	Controleer de aan/uit schakelaar en zet hem op PLAYER. Einde van de band bereikt.
U ziet een mozaïekpatroon tijdens vooruitspoelen met beeld.	Dit is normaal en dus geen storing. Misschien is de band beschadigd. Vervang de cassette. Reinig de videokoppen (zie bladzijde 97).

Dépannage

Éléments des menus de réglage

Menu principal	Sous-menu	Fonctions	Mode disponible			Page
			Camera (Mode Cam)	Player (Mode Player)	M.Cam (Mode M.Cam)	
Camera (Photo)	Program AE (Prog. AE)	Sélection de la fonction Program AE (Exposition automatique programmable)	✓			48, 49
	White Balance (Bal. Blancs)	Réglage de la balance des blancs	✓	✓		50
	Visual Effect (Effets visuels)	Choix des effets spéciaux numériques	✓	✓		51, 52
	16:9 Wide (16:9)	Réglage de la fonction 16:9 Wide (16:9)	✓			53
	DIS	Sélection du stabilisateur d'image numérique	✓			54
	Digital Zoom (Zoom Num.)	Sélection du zoom numérique	✓			55
Tape (Cassette)	Photo Search (Rech. Photo)	Recherche d'images enregistrées sur une cassette	✓			56
	Photo Copy (Copie Photo)	Copie d'images ligées d'une cassette vers la carte mémoire	✓			83
	Audio Select (Sélect. Audio)	Sélection du canal de lecture audio	✓	✓		62
	Audio Effect (Effets sonores)	Fonction Audio Effect (Effet audio)	✓			65
	Rec Mode (Mode REC)	Sélection de la vitesse d'enregistrement	✓	✓		43
Record (Enregistrement)	Audio Mode (Mode Audio)	Sélection de la qualité du son de l'enregistrement	✓	✓		43
	WindCut Plus (Coupe Vent)	Réduction du bruit du vent	✓	✓		44
	Real Stereo (Stéréo réelle)	Sélection du mode Real Stereo	✓			45
	AV In/Out ①	Choix de l'entrée/sortie AV	✓			66
	Memory Type (Type Mémoire) ②	Sélection du type de mémoire	✓	✓	✓	69
Memory (Mémoire)	Photo Quality (Qualité Photo)	Sélection de la qualité d'image	✓	✓		70
	Photo Size (Taille de l'image)	Sélection de la taille d'enregistrement au format Photo	✓	✓		71
	M.Play Select (Sél.Mémoire)	Sélection du support (photo, film) de lecture			✓	81
	Delete (Supprimer)	Suppression de fichiers			✓	77
	Delete All (Tout Supprimer)	Suppression de tous les fichiers			✓	78
	Protect (Protéger)	Prévention des suppressions accidentelles			✓	76
	Print Mark (Voyant D'Imp.)	Impression d'images enregistrées sur une carte mémoire			✓	85
	Copy To (Copier vers) ②	Copie d'une image de la carte mémoire vers la mémoire int.			✓	84
	Format	Formatage de la carte mémoire			✓	79
	File No. (Numéro Fichier)	Options de désignation des fichiers			✓	72

① : modèles VP-D963/D964W/D965W uniquement ② : modèles VP-D965W(i) uniquement

Problemen oplossen

Instellen via menu

Hoofdmenu	Submenu	Functie	Beschikbare stand			Bladzijde
			Camera	Player	M.Cam	
Camera	Program AE (Belicht.prog)	Belichtingsprogramma kiezen	✓			48, 49
	White balance (Witbalans)	Witbalans instellen	✓		✓	50
	Visual Effect (Visueel effect)	Digitaal effect kiezen	✓			51, 52
	16:9 Wide (Breedbeeld)	Breedbeeld instellen	✓			53
	DIS	Beeldstabilisator aanvulzetten	✓			54
	Digital Zoom (Digitale zoom)	Digitale zoomfunctie aanzetten	✓			55
Tape (Cassette)	Photo Search (Foto zoeken)	Op band opgenomen foto's opzoeken		✓		56
	Photo Copy (Foto kopiëren)	Kopie slitsband beeld van band -> gsh.kaart		✓		83
	Audio Select (Audiokeuze)	Geluidskanalen instellen		✓		62
	Audio Effect (Geluidseffect)	Een geluidseffect kiezen		✓		65
	Record (Opnemen)	Rec Mode (Bandsnelheid)	Bandsnelheid instellen	✓	✓	
Audio Mode (Geluidsstand)		Geluidskwaliteit bij opname instellen	✓	✓		43
WindCut Plus (Windfilter)		Windruis tegengaan	✓	✓		44
Real Stereo		Real Stereo selecteren	✓			45
AV In/Out ① (AV In/Out)		AV in- en uitgangen instellen		✓		66
Memory (Gehugen)		Memory Type ② (Gehugentype)	Gehugentype instellen	✓	✓	✓
	Photo Quality (Fotokwaliteit)	Beeldkwaliteit instellen		✓	✓	70
	Photo Size	Het formaat voor Foto-opnames selecteren			✓	71
	M.Play Select (M.Play keuze)	Opslagmedium om af te spelen (foto, film)			✓	81
	Delete (Wissen)	Bestanden verwijderen			✓	77
	Delete All (Alles wissen)	Alle bestanden verwijderen			✓	78
	Protect (Bewijlen)	Bewijlen tegen onbedoeld wissen				76
	Print Mark (Afdrukteken)	Afdrukmarkering voor foto op geheugenkaart				85
	Copy To ② (Kopieer naar)	Bestand kopiëren van kaart naar intern geh.				84
	Format (Formatteren)	Gehugenkaart formateren (geheel wissen)				79
File No. (Best.nr.)	Nummering van bestandsnamen instellen			✓	72	

① : alleen VP-D963/D964W/D965W(i) ② : alleen VP-D965W(i)

Dépannage

Menu principal	Sous-menu	Fonctions	Mode disponible				Page
			Camera (Mode Cam)	Player (Mode Player)	M.Cam (Mode M.Cam)	M.Player (Mode M.Play)	
Display (Affichage)	LCD Bright (Luminosité LCD)	Réglage de la luminosité de l'écran LCD	✓	✓	✓	✓	29
	LCD Colour (Couleur LCD)	Réglage des couleurs de l'écran LCD	✓	✓	✓	✓	29
	Date/Time (Date/Heure)	Réglage de la date et de l'heure	✓	✓	✓	✓	30
	TV Display (Affichage TV)	Activation/Désactivation de l'affichage des menus sur écran de télévision	✓	✓	✓	✓	31
System (Système)	Clock Set (Param. Horloge)	Réglage de l'heure	✓	✓	✓	✓	23
	Remote (Télécommande)	Utilisation de la télécommande	✓	✓	✓	✓	24
	Beep Sound (Signal Sonore)	Réglage du signal sonore	✓	✓	✓	✓	25
	Shutter Sound (Son Obturateur)	Réglage du son de l'obturateur		✓	✓		26
	USB Connect	Activation du transfert USB				✓	91
	Language	Choix de la langue d'affichage à l'écran	✓	✓	✓	✓	27
	Demonstration (Démonstration)	Démonstration	✓				28

Problemen oplossen

Hoofdmenu	Submenu	Functie	Beschikbare stand				Bladzijde
			Camera	Player	M.Cam	M.Player	
Display (Weergave)	LCD Bright (Helderheid)	Helderheid van het LCD-scherm instellen	✓	✓	✓	✓	29
	LCD Colour (Kleur)	Kleurverzadiging van het LCD-scherm instellen	✓	✓	✓	✓	29
	Date/Time (Datum/Tijd)	Datum en tijd instellen	✓	✓	✓	✓	30
	TV Display (TV-Weergave)	Informatie en symbolen (OSD) op tv aan/uitzetten	✓	✓	✓	✓	31
System (Systeem)	Clock Set (Klok instellen)	Datum en tijd instellen	✓	✓	✓	✓	23
	Remote (Afst.bed.)	Afstandsbediening aan/uitzetten	✓	✓	✓	✓	24
	Beep Sound (Pieptoon)	Pieptoon aan/uitzetten	✓	✓	✓	✓	25
	Shutter Sound (Sluitergeluid)	Sluitergeluid aan/uitzetten		✓	✓		26
	USB Connect (USB-verbind.)	USB verbinding instellen				✓	91
	Language	Taalkeuze voor meldingen op beeldscherm	✓	✓	✓	✓	27
	Demonstration (Demonstratie)	Demonstratiefunctie	✓				28



MEMORY STICK™

- "Memory Stick" et  sont des marques déposées de Sony Corporation.
- Tous les autres noms de produit mentionnés dans le présent document sont susceptibles d'être des appellations commerciales et marques déposées appartenant à leurs propriétaires respectifs. En outre, les symboles "TM" et "®" n'apparaissent pas systématiquement dans le manuel.



MEMORY STICK™

- Memory Stick en  zijn handelsmerken van Sony Corporation.
- Alle andere merk- en productnamen die in deze gebruiksaanwijzing worden genoemd, kunnen handelsmerken of geregistreerde handelsmerken van de betreffende bedrijven zijn. Overigens worden niet overal in de gebruiksaanwijzing de symbolen "TM" en "®" aangegeven.

Caractéristiques techniques

Nom du modèle : VP-D963(i)/D964W(i)/D965W(i)

Système	
Signal vidéo	PAL
Système d'enregistrement vidéo	2 têtes tournantes, système de balayage hélicoïdal
Système d'enregistrement audio	Têtes tournantes, système PCM 12/16 b
Cassette utilisable	Cassette vidéo numérique (d'une largeur de 6,35 mm) : Cassette mini DV
Vitesse de lecture	SP : environ 18,83mm/s LP : environ 12,57 mm/s
Durée d'enregistrement de la cassette	SP : 60 minutes (en utilisant une cassette DVM 60), LP : 90 minutes (en utilisant une cassette DVM 60)
Durée d'AVANCE RAPIDE/RETOUR	Environ 150 sec (en utilisant une cassette DVM60)
Dispositif d'image	CCD (Mémoire à transfert de charges) (1MEGA pixels)
Objectif	F1,6 26 fois, 1200 fois (numérique) Objectif à zoom électronique
Diamètre du filtre	Ø27
Ecran LCD/Visueur	
Taille/Nombre de points	2,5 pouces 112 K (modèles VP-D963(i) uniquement) / 2,7 pouces (largeur) 230 K (modèles VP-D964W(i)/D965W(i) uniquement)
Méthode de l'écran LCD	TFT LCD
Visueur	Couleur écran LCD
Connecteurs	
Sortie vidéo	1 Vp-p (75Ω terminé)
Sortie S-Vidéo	Y : 1 Vp-p, 75Ω, C : 0. 286 Vp-p, 75Ω
Sortie audio	- 7,5 décibels (600Ω terminé)
Entrée / sortie DV	Connecteur entrée/sortie spécial à 4 broches
Sortie USB	Connecteur type mini B
Microphone externe	Ø3,5 stéréo

Divers

Source d'alimentation	8,4 V CC, batterie lithium-ion 7,4 V
Type de source d'alimentation	Batterie lithium-ion, alimentation secteur (100 V-240 V) 50/60 Hz
Consommation d'énergie (enregistrement)	3,9 W (écran LCD), 3,7 W (visueur) (modèles VP-D963(i) uniquement)
Température de fonctionnement	4,1 W (écran LCD), 3,9 W (visueur) (modèles VP-D964W(i)/D965W(i) uniquement)
Température de stockage	0°C à 40°C (32°F à 104°F)
Dimensions externes	-20°C à 60°C (-4°F à 140°F)
Poids	Hauteur 93 mm, longueur 105mm, largeur 53mm
Microphone interne	350 g (hors batterie lithium-ion et cassette)
Télécommande	Microphone stéréo à condensateur multidirectionnel
	En intérieur : supérieur à 15 mètres (en ligne droite), en extérieur : environ 5 mètres (en ligne droite)

- Cette conception et ces caractéristiques techniques sont susceptibles d'être modifiées sans préavis.

Specificaties

Model: VP-D963(i)/D964W(i)/D965W(i)

Systeem	
Videosignaal	PAL
Video opnamesysteem	2 roterende koppen, Helical scan systeem
Audio opnamesysteem	Roterende koppen, 12/16b PCM systeem
Geschiedte cassettes	Digitale videotape (6,35 mm breed): Mini DV cassette
Bandsnelheid	SP: circa 18,83 mm/s LP: circa 12,57 mm/sec
Opnameuur cassette	SP: 60 minuten (DVM 60 cassette), LP: 90 minuten (DVM 60 cassette)
Snelspoeltijd	Circa 150 sec. (DVM 60 cassette)
Beeldsensor	CCD (Charge Coupled Device) (1MEGA pixels)
Lens	F1.6 26x 1200x (digitaal) elektronische zoom
Filter diameter	Ø27
LCD-scherm/zoeker	
Afmetingen/pixels	2,5 inch 112.000 (VP-D963(i)) / 2,7 inch breedb. 230.000 (VP-D964W(i)/D965W(i))
Type LCD-scherm	TFT LCD
Zoeker	Kleuren-LCD
Connectors	
Video uitgang	1Vp-p (75 Ohm terminator)
S-video uitgang	Y: 1Vp-p, 75 Ohm, C: 0. 286Vp-p, 75 Ohm
Audio uitgang	-7.5dBs (600 Ohm terminator)
DV ingang/uitgang	4-pins speciale in/uit connector
USB aansluiting	Mini B-connector
Externe microfoonaansl.	Ø3,5 stereo

Algemeen

Stroombron	DC 8,4 V lithium-ion batterij 7,4 V
Type stroombron	Lithium-ion batterij, netvoeding (100-240V) 50/60Hz
Energiegebruik (opname)	3,9W (LCD), 3,7W (zoeker) (alleen VP-D963(i))
Gebruikstemperatuur	4,1W (LCD), 3,9W (zoeker) (alleen VP-D964W(i)/D965W(i))
Opslagtemperatuur	0-40 °C
Afmetingen	-20 tot +60 °C
Gewicht	Hoogte 93 mm, lengte 105 mm, breedte 53 mm
Ingebouwde microfoon	350 gram (zonder lithium-ion batterij en cassette)
Afstandsbediening	Omnidirectionele stereomicrofoon
	Binneenshuis: meer dan 15 m (in rechte lijn)
	Buitenshuis: circa 5 m (in rechte lijn)

- Technische specificaties en uitvoering kunnen zonder nadere aankondiging worden gewijzigd.

Index

- A -	
Accessoires (Accessories).....	8
AFFICHAGE A L'ECRAN (OSD) ...	21, 22
Affichage TV (TV Display)	31
Avance image par image (Frame advance) ..	59
- B -	
Balance des blancs (White Balance).....	50
Batterie (Batterie Pack)	16
- C -	
Câble CC (DC Cable)	19
Carte mémoire (Memory Card)	67
Carte mémoire Memory Stick (Memory Stick)	67
Cassette (Cassette)	32
Compensation de contre-jour (BLC)	41
Connexion (Connecting)	88
Copie photo (Photo Copy)	83
- D -	
Date/Heure (Date/Time)	30
Démonstration (Demonstration)	28
Dragonne (Hand Strap)	14
DV	88
- E -	
Effet visuel (Visual Effect)	51
Enregistrement de film (Moving Image Recording)	80
Exposition (Exposure)	46
Exposition automatique programmable (Program AE)	48
- F -	
Fondu (Fade)	40
Flash	74
Formatage (Formatting)	79
- H -	
Haut-parleur (Speaker)	57
- I -	
IEEE 1394	88-89
- L -	
LCD	29

- M -	
Mise à zéro du compteur (ZERO MEMORY)	37
MISE AU POINT AUTOMATIQUE/MISE AU POINT MANUELLE (AF/MF)	47
Mode Audio (Audio Mode)	43
Mode EASY.Q (EASY.Q Mode)	35
- N -	
Nettoyage (Cleaning)	97
- P -	
Photos (Photo images)	75
Post-sonorisation (Audio Dubbing)	61
Protection (Protection)	76
- Q -	
Qualité de la photo (Photo Quality)	70
- R -	
Recherche Enregistrement (Rec Search) ..	36
Recherche photo (Photo Search)	56
Réglage de l'horloge (Clock Set)	23
- S -	
Son (Sound)	25-26
Stabilisateur d'image numérique (DIS) ..	54
Suppression (Deleting)	77-78
Suppression du bruit du vent - Plus (WindCut Plus)	44
- T -	
Taille de l'image (Photo Size)	71
Télé Macro (Tele Macro)	39
Télécommande (Remote control)	13
Télécommande (Remote)	24
Touches de fonction (Function buttons) ..	9
- U -	
USB	90-95
- V -	
Viseur (Viewfinder)	32
Vitesse de l'obturateur (Shutter Speed) ..	46
- Z -	
Zoom	39

Index

- A -	
Aansluiten	88
Accessoires	8
AF/MF	47
Afstandsbediening	13
Afstandsbediening aan/uit	24
Audio dub (geluidsspoor toevoegen)	61
Audio stand	43
- B -	
Batterij	16
Belichting	46
Belichtingsprogramma's (AE) ..	48
Beeld vooruit	59
Beveiliging	76
- C -	
Cassette	32
- D -	
Datum/tijd	30
Demonstratie	28
DIS beeldstabilisator	54
DV	87
- E -	
EASY.Q stand	35
- F -	
Fade	40
Flitser (Flash)	74
Formatteren	79
Foto-formaat (Photo Size)	71
Foto's	75
Fotokwaliteit	70
Foto kopiëren	83
Foto zoeken	56
Functietoetsen	9
- G -	
Geheugenkaart	67
Gelijkstroomkabel	19
Geluid	25-26

- H -	
Handriem afstellen	14
- I -	
IEEE 1394	88-89
Informatie op scherm (OSD) ..	21, 22
- K -	
Klok instellen	23
- L -	
LCD-scherm	29
Luidspreker	57
- M -	
Memory Stick	67
- N -	
Naar tellerstand nul	37
- O -	
Opnamestand	43
- R -	
Reinigen	97
- S -	
Sluistertijd	46
- T -	
Tegenlichtcompensatie (BLC) ..	41
Tele MACRO	39
Tv, weergave op	31
- U -	
USB	90-95
- V -	
Videoclip opnemen	80
Visuele effecten	51
- W -	
Windfilter	44
Wissen	77-78
Witbalans	50
- Z -	
Zoeken in opnamestand	36
Zoeker	32
Zoom	39

FRANÇAIS

Pour la France uniquement :



**Pour toute information ou tout
renseignement complémentaire sur nos
produits, notre service consommateurs
est à votre disposition au :**

service consommateurs :

 N° Indigo 08 25 08 65 65

0,15€ TTC / MN

Vous pouvez également vous connecter à notre site Internet:
www.samsung.com/fr

Cet appareil est garanti un an pièces et main d'oeuvre
pour la France (métropolitaine)
La facture d'achat faisant office de bon de garantie.



FRANCE

Cher Client,

Nous vous remercions d'avoir acheté un produit SAMSUNG.
Au cas où vous auriez besoin de notre service après-vente, nous vous invitons à retourner ce produit au revendeur qui en a effectué la vente.

Si vous avez un problème, n'hésitez pas à nous contacter à l'adresse suivante:

Samsung Service Consommateurs
66 rue des Vanesses
BP 50116 - Villepinte -95950 ROISSY cedex
France
Tel: 08 25 08 65 65 (0,15€/min),
Fax: 01 48 63 06 38 (0,15€/min)
www.samsung.com/fr

■ GARANTIE

Sans préjudice de la garantie légale du fabricant ou du vendeur conformément à l'article 1641 du Code Civil, la société SAMSUNG applique les garanties suivantes:

Par la présente carte, SAMSUNG ELECTRONICS FRANCE garantit que ce produit est exempt de défaut de matière et de fabrication existant lors de l'acquisition par le client chez un distributeur pour un délai d'un an (pièces et main d'oeuvre), pour les appareils audio, vidéo, télévision et micro ondes. La période de garantie commence le jour de l'achat de l'appareil.

Elle n'est en aucun cas prolongée par l'échange de l'appareil. Si ce produit s'avère défectueux pendant la période de garantie en raison de matière ou de fabrication incorrecte, le distributeur prendra en charge le produit ou à défaut SAMSUNG ELECTRONICS FRANCE dans les conditions exposées ci-après.

Les filiales de SAMSUNG ELECTRONICS CORP. ainsi que ses distributeurs et les stations techniques agréées des autres états membres de la C.E.E. honoreront aussi cette garantie selon les termes et conditions en vigueur dans le pays où est demandé la réparation.

■ CONDITIONS DE GARANTIE

1. La garantie sera seulement assurée si la facture d'achat et la carte de garantie remises au consommateur par le distributeur sont présentées et si elles mentionnent:
 - a) Le nom de l'acheteur,
 - b) Le nom, l'adresse et le cachet du distributeur,
 - c) Le nom du modèle et le numéro de série du produit acquis
 - d) La date d'acquisition de ce produit.

En aucun cas, la carte de garantie seule ne fera preuve de garantie.

2. SAMSUNG ELECTRONICS FRANCE se réserve le droit de refuser la garantie si tout ou partie de ces mentions a été enlevé ou modifié après l'acquisition du produit par le client chez le distributeur.

3. Ce produit ne sera jamais considéré comme défectueux en matière ou en fabrication s'il doit être adapté, changé ou réglé afin d'être conforme aux standards techniques ou de sécurité nationaux ou locaux en vigueur dans tout autre pays que celui pour lequel il a été fabriqué à l'origine.

Cette garantie ne s'applique pas:

- a) À ces adaptations, changements ou réglages qu'ils soient exécutés de façon correcte ou pas,
- b) Aux dommages qui en résulteraient.

4. Cette garantie ne couvre pas les cas suivants:

A. Les contrôles périodiques, l'entretien, la réparation et le remplacement de pièces par suite d'usure normale;

B. Les frais et les risques de transport directs ou indirects à la mise en oeuvre de la garantie de ce produit;

C. Le dommage du produit résultant:

- 1) D'abus et de mauvais usage, en particulier mais non de façon exclusive à:
 - a. La négligence ou faute d'utilisateur (utilisation contraire aux instructions ou non prévue, fausse manoeuvre, chute, cassure, fêlure accidentelle), etc.
 - b. L'installation ou l'utilisation de ce produit en contradiction avec les standards techniques ou de sécurité en vigueur dans le pays où le produit est utilisé;
- 2) De réparations faites par les réparateurs non agréés;
- 3) D'accidents, de cas de force majeure ou de toute autre

cause hors du contrôle de SAMSUNG ELECTRONICS FRANCE, en particulier mais non de façon exclusive : la foudre, l'inondation, l'incendie, les troubles publics, des piles qui ont coulé, une mauvaise ventilation, etc....

5. Cette garantie ne limite aucunement les droits statutaires du client sous les lois nationales en vigueur. Faute de lois nationales en vigueur, cette garantie ou son application dans la C.E.E. sera l'unique et exclusif recours légal du client et ni SAMSUNG ELECTRONICS CORP., ni ses filiales ne seront tenus pour responsables des dommages directs ou indirects résultant d'une infraction aux conditions de garantie ci-dessus.

SAMSUNG ELECTRONICS FRANCE



LUXEMBOURG

Cet appareil Samsung est couvert par une garantie de douze (12) mois - à moins qu'une autre période de garantie ne soit fixée dans la législation ou réglementation nationale ou européenne - à partir de la date d'achat, pour des défauts de fabrication et/ou matériaux utilisés.

Pour revendiquer le droit de réparation sous garantie, vous devez retourner l'appareil chez le revendeur où vous l'avez acheté.

Les revendeurs officiels de la marque Samsung, ainsi que les centres de services reconnus par Samsung en Europe de l'Ouest reconnaissent également votre droit de garantie, mais uniquement aux conditions valables dans le pays en question. En cas de problèmes vous pouvez contacter le numéro de service de Samsung suivant :

Samsung Electronics Benelux
Nijverheidsstraat 98 2160 Wommelgem,
Belgium
Pour la Belgique : tel. 02 201 2418
www.samsung.com/be

Pour le Luxembourg : tel. 02 261 03 710
www.samsung.lu

■ CONDITIONS DE GARANTIE

1. La garantie est uniquement valable quand la carte de garantie – dûment remplie – est remise avec le bon d'achat officiel, mentionnant le numéro de série de l'appareil.
2. Les obligations de Samsung sont limitées à la réparation ou à son approbation, le remplacement de l'appareil ou de la pièce en panne.
3. Les réparations sous garantie doivent être exécutées dans les centres de service reconnus par Samsung. Aucune indemnité ne sera allouée pour des réparations exécutées par des revendeurs ou centres de service non reconnus par Samsung. Chaque endommagement qui en résulte n'est pas couvert par cette garantie.



BELGIQUE

4. Les adaptations nécessaires pour répondre aux normes techniques ou aux normes de sécurité locales ou nationales, autres que pour le pays pour lequel l'appareil a été originellement développé, ne sont pas considérés comme des défauts de fabrication ou de matériel.
5. La garantie ne couvre pas les points suivants :
 - a) Les contrôles périodiques, l'entretien et la réparation ou le remplacement des pièces causés par une utilisation normale et par l'usure normale.
 - b) Tous les frais de transport, l'enlèvement ou l'installation du produit.
 - c) La mauvaise utilisation, y compris l'utilisation du produit pour des buts, autres que pour lequel il a été conçu, et la mauvaise installation.
 - d) Tous les endommagements causés par éclair, eau, feu, force majeure, guerre, émeutes, connexion au mauvais voltage, insuffisamment de ventilation, chute, coups, utilisation non judicieuse, ou toute autre cause imprévisible par Samsung.
6. Cette garantie est valable pour l'acheteur qui a obtenu l'appareil d'une façon légale pendant la période de garantie.
7. Les droits légitimes de l'acheteur, en vertu d'une législation nationale, soit à l'égard du vendeur et résultant du contrat de vente, soit autrement, ne sont pas influencés par cette garantie.

A moins que la législation nationale le prescrit différemment, les droits obtenus par cette garantie sont les seuls droits de l'acheteur: ni Samsung, ni ses filiales et ni ses distributeurs exclusifs peuvent être rendus responsables pour des pertes indirectes ou pour des endommagements de disques, disques compactes (CD), cassettes vidéo ou audio, ou tout autre appareil ou matériel s'y relatant.

GARANTIE EUROPÉENNE



NEDERLAND

Dit Samsung-product is gegarandeerd tegen fabricage- en/of materiaalfouten voor een periode van twaalf (12) maanden gerekend vanaf de oorspronkelijke aankoopdatum, tenzij in de nationale of Europese wet- of regelgeving een andere garantietermijn is vastgesteld.

Indien aanspraak wordt gemaakt op een reparatie onder garantie, dient u het product te retourneren aan de winkelier waar u het product gekocht heeft.

Erkende dealers van Samsung danwel door Samsung erkende servicecentra in West-Europese landen zullen eveneens garantie verlenen, echter op de voorwaarden die van toepassing zijn in het betreffende land.

Ingeval van problemen kunt u nadere informatie verkrijgen via de **Samsung service- en informatielijn**:

Samsung Electronics Benelux BV
P.O. Box 681 2600 AR Delft, The Netherlands
Voor Nederland: tel. 0900 20 200 88 (€ 0,10/min)
www.samsung.com/nl

Samsung Electronics Benelux BV
Nijverheidsstraat 98 2160 Wommelgem,
Belgium
Voor België: tel. 02 201 2418
www.samsung.com/be

■ GARANTIECONDITIES

1. De garantie is alleen geldig wanneer de garantietaal volledig is ingevuld en samen met de originele aankoopbon of -bevestiging waarop duidelijk het serienummer vermeld staat, wordt overlegd.
2. Samsungs verplichtingen beperken zich tot reparatie of, indien nodig en na haar beoordeling, tot het vervangen van het product of het defecte onderdeel.
3. Reparaties onder garantie moeten door Samsung erkende service-centra worden uitgevoerd. Er zal geen vergoeding plaatsvinden voor reparaties uitgevoerd door niet erkende



BELGIË

Samsung dealers of niet erkende servicecentra. Alle daaruit voortvloeiende schade vallen niet onder deze garantie.

4. Aanpassingen aan het product die noodzakelijk zijn om te voldoen aan landelijke of plaatselijke technische of veiligheidsvoorschriften die gelden in enig land anders dan dat waarvoor het product oorspronkelijk is ontworpen en gefabriceerd, worden niet beschouwd als voortvloeiende uit materiaal- of fabricagefouten.
5. Deze garantie dekt geen van de volgende zaken:
 - a) Periodieke controles, onderhoud en reparatie of vervanging van onderdelen veroorzaakt door normaal gebruik en slijtage. Hierbij dient vermeld te worden dat bij alle beeldbuizen, ongeacht het fabrikaat, de helderheid met het verstrijken van de tijd afneemt.
 - b) Kosten verbonden aan transport, verwijdering of installatie van het product.
 - c) Misbruik, inclusief het gebruik voor andere doeleinden dan waarvoor het product bestemd is, of onjuiste installatie.
 - d) Schade veroorzaakt door bliksem, water, vuur, overmacht, oorlog, rellen, aansluiting op onjuist voltage, onvoldoende ventilatie, vallen, stoten, onoordeelkundig gebruik of enige andere oorzaak die buiten de controle van Samsung valt.
6. Deze garantie geldt voor iedereen die gedurende de garantietermijn legaal in het bezit is gekomen van het product.
7. De wettelijke rechten van de koper krachtens enigerlei van toepassing zijnde nationale wetgeving, hetzij jegens de verkoper en voortvloeiend uit het koopcontract, hetzij anderszins, worden door deze garantie niet beïnvloed. Tenzij de nationale wetgeving anders bepaalt, zijn de rechten voortvloeiend uit deze garantie de enige rechten van de koper, en kunnen Samsung, haar dochtermaatschappijen en vertegenwoordigers niet aansprakelijk worden gesteld voor indirect of voortvloeiend verlies.

EUROPESE GARANTIE

FRANÇAIS

Comment contacter Samsung dans le monde

Si vous avez des suggestions ou des questions concernant les produits Samsung, veuillez contacter le Service Consommateurs Samsung.

Region Country	Customer	Care Centre	Web Site
North America	CANADA	1-800-SAMSUNG (7267864)	www.samsung.com/ca
	MEXICO	01-800-SAMSUNG (7267864)	www.samsung.com/mx
	U.S.A	1-800-SAMSUNG (7267864)	www.samsung.com
	ARGENTINE	0800-333-3733	www.samsung.com/ar
	BRAZIL	0800-124-421	www.samsung.com/br
	CHILE	800-726-7864(SAMSUNG)	www.samsung.com/cl
	COSTA RICA	0-800-507-7267	www.samsung.com/latin
	ECUADOR	1-800-10-7267	www.samsung.com/latin
	EL SALVADOR	800-6225	www.samsung.com/latin
	Latin America	GUATEMALA	1-800-299-0013
JAMAICA		1-800-234-7267	www.samsung.com/latin
PANAMA		800-7267	www.samsung.com/latin
PUERTO RICO		1-800-682-3180	www.samsung.com/latin
REP. DOMINICA		1-800-751-2676	www.samsung.com/latin
TRINIDAD & TOBAGO		1-800-7267-864	www.samsung.com/latin
VENEZUELA		1-800-100-5303	www.samsung.com/latin
BELGIUM		02 201 2418	www.samsung.com/be
CZECH REPUBLIC		844 000 844	www.samsung.com/cz
DENMARK		38 322 887	www.samsung.com/dk
Europe	FINLAND	09 693 79 554	www.samsung.com/fin
	FRANCE	08 25 08 65 65 (0,15€/Min)	www.samsung.com/fr
	GERMANY	01805 - 121213 (€ 0,12/Min)	www.samsung.de
	HUNGARY	06 40 985 985	www.samsung.com/hu
	ITALY	199 153 153	www.samsung.com/it
	LUXEMBURG	02 261 03 710	www.samsung.lu
	NETHERLANDS	0900 20 200 88 (€ 0.10/Min)	www.samsung.com/nl
	NORWAY	231 627 22	www.samsung.com/no
	POLAND	0 801 801 881	www.samsung.com/pl
	PORTUGAL	80 8 200 128	www.samsung.com/pt
CIS	SLOVAKIA	0850 123 989	www.samsung.com/sk
	SPAIN	902 10 11 30	www.samsung.com/es
	SWEDEN	08 585 367 87	www.samsung.com/se
	U.K	0670 242 0303	www.samsung.com/uk
	RUSSIA	8-800-200-0400	www.samsung.ru
	UKRAINE	8-800-502-0000	www.samsung.com/ur
	AUSTRALIA	1300 362 603	www.samsung.com/au
	CHINA	800-810-5858, 010- 6475 1880	www.samsung.com/cn
	HONG KONG	2862 6001	www.samsung.com/hk
	INDIA	3030 8282 1800 1100 11	www.samsung.com/in
Asia Pacific	INDONESIA	0800-112-8888	www.samsung.com/id
	JAPAN	0120-327-527	www.samsung.com/jp
	MALAYSIA	1800-88-9999	www.samsung.com/my
	PHILIPPINES	1800-10-SAMSUNG (7267864)	www.samsung.com/ph
	SINGAPORE	1800-SAMSUNG (7267864)	www.samsung.com/sg
	THAILAND	1800-29-3232 02-689-3232	www.samsung.com/th
	TAIWAN	0800-329-999	www.samsung.com/tw
	VIETNAM	1 800 588 889	www.samsung.com/vn
	SOUTH AFRICA	0860 7267864 (SAMSUNG)	www.samsung.com/za
	U.A.E	800SAMSUNG (7267864)	www.samsung.com/nea

NEDERLANDS

Contact opnemen met Samsung wereldwijd

Wanneer u suggesties of vragen heeft met betrekking tot Samsung producten, gelieve contact op te nemen met de klantenservice van Samsung

Region Country	Customer	Care Centre	Web Site
North America	CANADA	1-800-SAMSUNG (7267864)	www.samsung.com/ca
	MEXICO	01-800-SAMSUNG (7267864)	www.samsung.com/mx
	U.S.A	1-800-SAMSUNG (7267864)	www.samsung.com
	ARGENTINE	0800-333-3733	www.samsung.com/ar
	BRAZIL	0800-124-421	www.samsung.com/br
	CHILE	800-726-7864(SAMSUNG)	www.samsung.com/cl
	COSTA RICA	0-800-507-7267	www.samsung.com/latin
	ECUADOR	1-800-10-7267	www.samsung.com/latin
	EL SALVADOR	800-6225	www.samsung.com/latin
	Latin America	GUATEMALA	1-800-299-0013
JAMAICA		1-800-234-7267	www.samsung.com/latin
PANAMA		800-7267	www.samsung.com/latin
PUERTO RICO		1-800-682-3180	www.samsung.com/latin
REP. DOMINICA		1-800-751-2676	www.samsung.com/latin
TRINIDAD & TOBAGO		1-800-7267-864	www.samsung.com/latin
VENEZUELA		1-800-100-5303	www.samsung.com/latin
BELGIUM		02 201 2418	www.samsung.com/be
CZECH REPUBLIC		844 000 844	www.samsung.com/cz
DENMARK		38 322 887	www.samsung.com/dk
Europe	FINLAND	09 693 79 554	www.samsung.com/fin
	FRANCE	08 25 08 65 65 (0,15€/Min)	www.samsung.com/fr
	GERMANY	01805 - 121213 (€ 0,12/Min)	www.samsung.de
	HUNGARY	06 40 985 985	www.samsung.com/hu
	ITALY	199 153 153	www.samsung.com/it
	LUXEMBURG	02 261 03 710	www.samsung.lu
	NETHERLANDS	0900 20 200 88 (€ 0.10/Min)	www.samsung.com/nl
	NORWAY	231 627 22	www.samsung.com/no
	POLAND	0 801 801 881	www.samsung.com/pl
	PORTUGAL	80 8 200 128	www.samsung.com/pt
CIS	SLOVAKIA	0850 123 989	www.samsung.com/sk
	SPAIN	902 10 11 30	www.samsung.com/es
	SWEDEN	08 585 367 87	www.samsung.com/se
	U.K	0670 242 0303	www.samsung.com/uk
	RUSSIA	8-800-200-0400	www.samsung.ru
	UKRAINE	8-800-502-0000	www.samsung.com/ur
	AUSTRALIA	1300 362 603	www.samsung.com/au
	CHINA	800-810-5858, 010- 6475 1880	www.samsung.com/cn
	HONG KONG	2862 6001	www.samsung.com/hk
	INDIA	3030 8282 1800 1100 11	www.samsung.com/in
Asia Pacific	INDONESIA	0800-112-8888	www.samsung.com/id
	JAPAN	0120-327-527	www.samsung.com/jp
	MALAYSIA	1800-88-9999	www.samsung.com/my
	PHILIPPINES	1800-10-SAMSUNG (7267864)	www.samsung.com/ph
	SINGAPORE	1800-SAMSUNG (7267864)	www.samsung.com/sg
	THAILAND	1800-29-3232 02-689-3232	www.samsung.com/th
	TAIWAN	0800-329-999	www.samsung.com/tw
	VIETNAM	1 800 588 889	www.samsung.com/vn
	SOUTH AFRICA	0860 7267864 (SAMSUNG)	www.samsung.com/za
	U.A.E	800SAMSUNG (7267864)	www.samsung.com/nea

CE CAMESCOPE EST FABRIQUE PAR :

SAMSUNG



Conforme à la directive RoHS

Notre produit est conforme à la directive RoHS relative à la limitation de l'utilisation de

certaines substances dangereuses dans les composants électriques et électroniques. Nous n'utilisons pas les six matières dangereuses suivantes dans la fabrication de nos appareils : cadmium (Cd), plomb (Pb), mercure (Hg), chrome hexavalent (Cr⁶⁺), polybromodiphényles (PBBs) et polybromodiphényléthers (PBDEs).

DEZE CAMERA IS VERVAARDIGD DOOR

SAMSUNG

Belangrijk

Geachte gebruiker,
De batterijen die in dit product worden gebruikt bevatten stoffen die schadelijk zijn voor het milieu.

Gooi daarom nooit batterijen bij het gewone huisvuil.

Laat bij voorkeur de batterijen door uw vakhandelaar vervangen of lever de batterijen in bij een innamepunt voor gebruikte batterijen in uw gemeente indien u de batterijen zelf verwisselt.

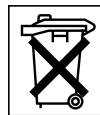

Voldoet aan de normen van RoHS

Ons product voldoet aan de

veiligheidsvoorschriften zoals beschreven in "The Restriction of the use of certain Hazardous Substances in electrical and electronic equipment" ("Beperkt gebruik van bepaalde risicomaterialen in elektrische en elektronische apparatuur"). Onze producten zijn vrij van de zes 6 risicomaterialen: cadmium(Cd), lood (Pb), kwik (Hg), hexachroom (Cr⁶⁺), polybroom biphenyl (PBB's), polybroom diphenyl ethers (PBDE's).