

SAMSUNG

**OWNER'S INSTRUCTIONS
MANUAL DE INSTRUCCIONES
MANUEL D'UTILISATION
MANUAL DE INSTRUÇÕES
ISTRUZIONI PER L'USO**

AW07P1HBA

AW07P1HEA

AW09P1HAA

AW12P1HAA

AW12P1HBA

AW12P1HDA

AW14P1HBA

AW18P1HEA

AW18P1HBA

AWT24P1HEA/EB/EC

AW09P1HBA

AW09P1HDA

AW09P1HEA

AW12P1HEA

AWT12P1HBA

AWT12P1HEA

AW24P1HBA/BB/BC/BD

AW24P1HEA/EB

AWT18P1HEA/EB

**Window-type Room Air Conditioner (Cool)
Acondicionador de aire doméstico sistema de tipo ventana (Refrigeración)
Climatiseur de type Fenêtre (Refroidissement)
O ar Condicionado de Window-Type (Refrigeracção)
Condizionatore d'aria per ambienti da finestra (Raffreddamento)**

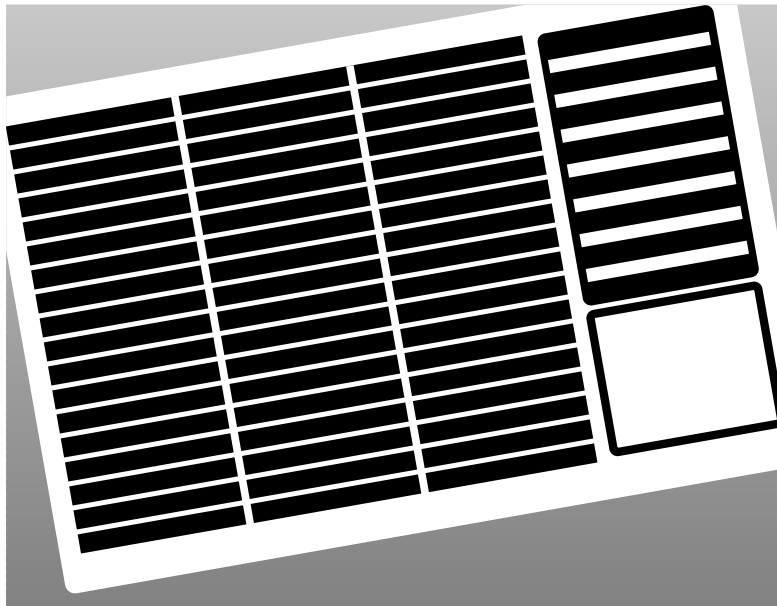

ENGLISH

ESPAÑOL

FRANÇAIS

PORTUGUÊS

ITALIANO

Consignes de Sécurité

Les précautions de sécurité suivantes doivent être prises lors de l'utilisation du climatiseur.



ATTENTION

Risque de choc électrique. • Pouvant provoquer une blessure personnelle voir mortelle. • Débranchez tous les cordons d'alimentation avant d'effectuer l'entretien, l'installation ou le nettoyage. • Ces procédures doivent être effectuées uniquement par le fabricant, par son centre de service ou par une personne qualifiée afin d'éviter tout risque.

PENDANT LE FONCTIONNEMENT

- ◆ Les utilisateurs ne doivent pas essayer de réparer l'appareil par eux-mêmes. Ils sont invités à contacter immédiatement un centre de service agréé ou le magasin où a été effectué l'achat du produit.
- ◆ Ne renversez jamais un quelconque liquide sur l'appareil. Si c'est le cas, débranchez ou mettez hors tension l'appareil et contactez un centre de service agréé.
- ◆ N'introduisez jamais rien à l'intérieur des pales afin d'éviter l'endommagement du ventilateur interne ou une blessure personnelle. Gardez les enfants loin de l'appareil.
- ◆ Ne placez aucun objet en face de l'appareil.
- ◆ Ne vaporisez aucun liquide sur l'appareil. Si c'est le cas, éteignez l'interrupteur de l'appareil et contactez un spécialiste d'installation.
- ◆ Assurez-vous que l'appareil est ventilé correctement et en permanence. Ne placez pas de vêtement ou d'autre objet sur l'appareil.
- ◆ En cas de non utilisation prolongée de la télécommande, retirez les batteries (si applicable).
- ◆ Lors de l'utilisation de la télécommande, la distance avec le climatiseur ne doit pas dépasser 7 mètres.
- ◆ Le climatiseur doit être branché à une propre prise de courant qui doit être installée selon le système national de câblage, lien à terre, et normes de sécurité
- ◆ Si le câble d'alimentation est endommagé, il doit être remplacé par le producteur, un distributeur officiel ou du personnel qualifié afin d'éviter des risques de sécurité.
- ◆ Ce dispositif doit être installé selon les normes de sécurité nationales.
- ◆ Le dispositif doit être installé afin de permettre libre accès à la prise de courant après l'installation.
- ◆ Si le fusible sur la plaque du circuit du PC est détérioré, il faut le remplacer par un autre fusible du type T 3.15A 250V.
- ◆ Le coupe-circuit doit être de 3 électrodes/ 2 électrodes plus terre, et la distance entre les deux ne doit pas être inférieure à 3,5 mm. Cette possibilité de coupage doit être incorporée dans le système d'installation électrique.

ÉLIMINATION DE L'APPAREIL

- ◆ Avant de jeter le dispositif, il est nécessaire de retirer les batteries pour le recyclage.
- ◆ En cas de nécessité d'élimination de l'appareil, contactez votre revendeur. Si les tubes ne sont pas correctement retirés, le réfrigérant peut s'échapper et provoquer une blessure personnelle par contact avec la peau. L'échappement du réfrigérant dans l'atmosphère est aussi dangereux car il peut faire du dégât sur l'environnement.
- ◆ Veuillez recycler le matériel d'emballage de ce produit ou éliminez-le en respectant l'environnement.

DIVERS

- ◆ Ne stockez ni ne transportez jamais le climatiseur renversé ou placé latéralement afin d'éviter l'endommagement du compresseur.
- ◆ Cet appareil n'est pas conçu pour être utilisé par les enfants ou par les personnes infirmes sans surveillance : les enfants doivent être surveillés pour qu'ils ne jouent pas avec l'appareil.
- ◆ Le courant maximum est mesuré selon le standard IEC pour la sécurité et le courant est mesuré selon le standard ISO pour l'efficacité d'énergie.

Sommaire

◆ PRÉPAREZ LE CLIMATISEUR	
■ Consignes de Sécurité	2
■ Unit de Climatisation	4
◆ UTILISEZ LE CLIMATISEUR	
■ Refroidissez la Pièce	5
■ Aérez la Pièce	6
■ Arrêtez le Climatiseur	6
■ Réglez le Flux d'Air Horizontal	7
■ Réglez le Flux d'Air Vertical	7
◆ CONSIGNES D'UTILISATION	
■ Température et Humidité de Fonctionnement	7
■ Nettoyez le Climatiseur	8
■ Problèmes et Solutions	9
■ Spécifications Techniques	10
◆ INSTALLATION.....	11

Les illustrations des procédures utilisent les quatre symboles suivants:

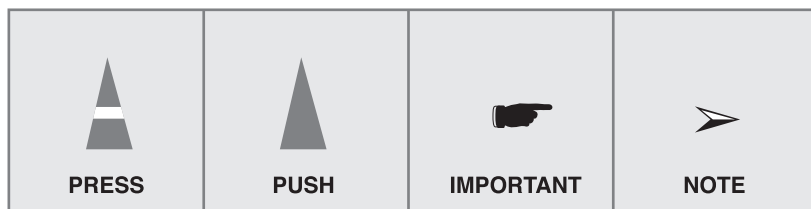

CAUTION

"L'appel de courant élevé du moteur du compresseur peut créer des effets indésirables sur le fonctionnement de l'appareil. Le respect des normes techniques concernant la limitation des fluctuations de tension et le scintillement n'est pas garanti."

Avant de connecter l'appareil au système d'alimentation électrique, veuillez demander conseil auprès de votre fournisseur.

Ne pas connecter d'autres appareils électriques à la même ligne d'alimentation.

AW18 **

L'impédance, maximum autorisée à la boîte de jonction est de 0,24 ohms.

Normalement, l'impédance maximum autorisée n'est pas dépassée lorsque la branche reliée à la prise de courant est alimentée par une boîte de jonction dont le courant nominal est de 32A.

Unité de Climatisation

Le design et l'apparence diffèrent un peu selon le modèle.

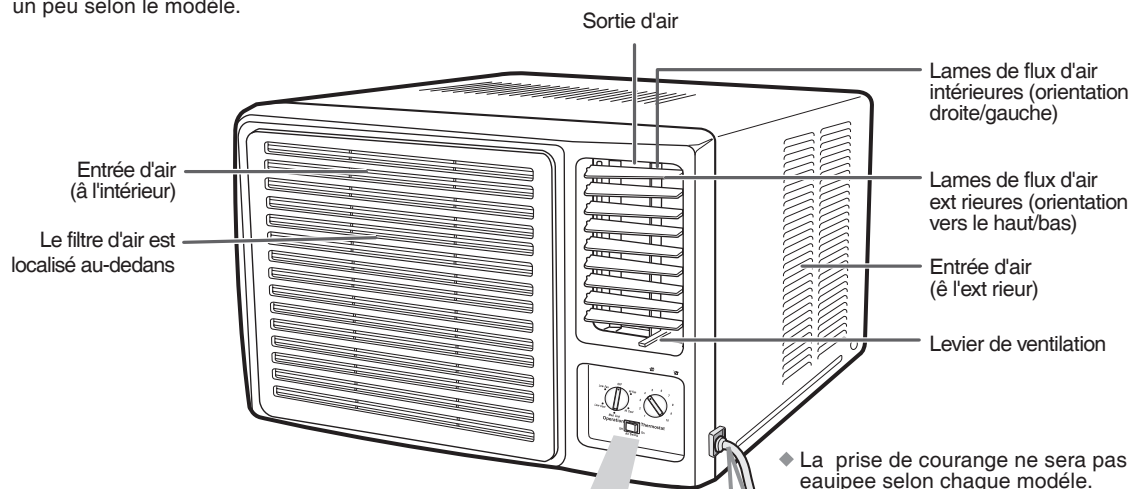

Prise secteur

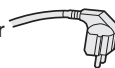

Le type de la prise peut être changé en fonction de l'alimentation électrique de votre pays.

Bouton de sélection du mode de fonctionnement

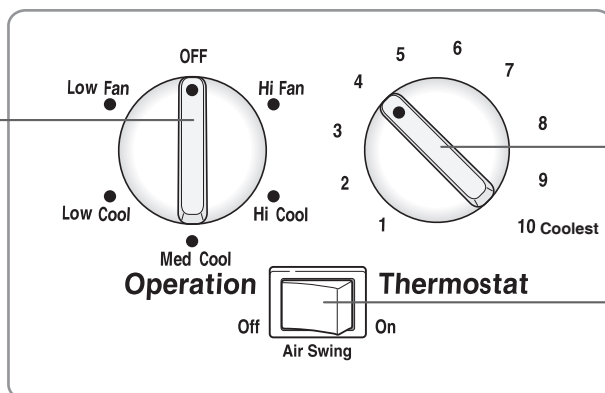

Bouton de réglage de la température

Interrupteur d'orientation des lames de flux d'air

Refroidissez la Pièce

Sélectionnez le mode COOL (refroidissement) lorsque vous voulez baisser la température dans votre pièce. Vous pouvez également ajuster la vitesse de ventilation.

1 Sélectionnez le mode de fonctionnement et la vitesse de ventilation.

Pour refroidir votre pièce à vitesse de ventilation...	réglez le bouton de sélection du mode de fonctionnement sur...
maximale,	Hi COOL
Entre HIGH et LOW,	MED COOL
minimale,	LOW COOL

Résultat: ♦ le climatiseur démarre en mode Cool (refroidissement)
♦ le ventilateur démarre à la vitesse sélectionnée.

➤ Vous pouvez changer de mode à tout moment.

2 Pour ajuster la température, tournez le bouton de réglage de la température vers la droite, correspondant à la zone bleue.

Températures possibles: de 18°C à 29°C.

Résultat: ♦ le climatiseur se met en marche en mode refroidissement, à condition que la température ambiante soit supérieure à la température sélectionnée.

3 Pour orienter le flux d'air, reportez-vous à la page 7.

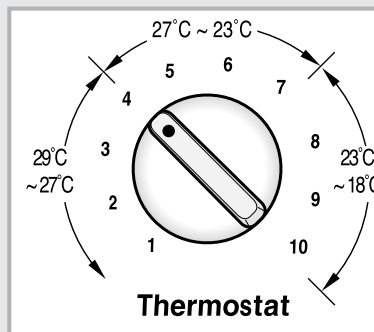
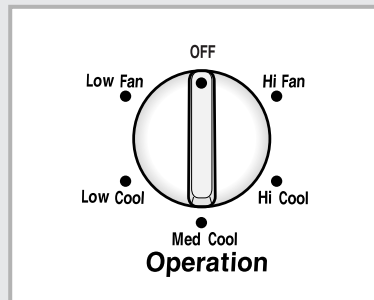

Aérez la Pièce

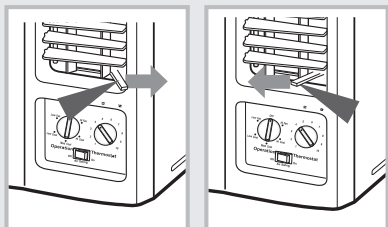

Si l'air dans votre pièce n'a pas été suffisamment renouvelé, vous pouvez aérer la pièce à l'aide de la fonction de ventilation (FAN) et, si nécessaire, évacuer l'air confiné à l'extérieur.

- 1 Si vous souhaitez évacuer l'air confiné à l'extérieur, poussez le levier de ventilation sur la façade de l'unité vers la droite pour le mettre en position ouverte ().

Résultat: la pièce est aérée et l'air confiné est évacué à l'extérieur

Sinon, poussez le levier de ventilation vers la gauche pour le mettre en position fermée ().

Résultat: la pièce est simplement aérée.

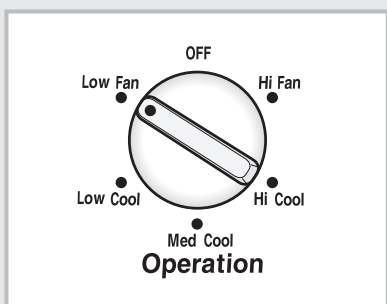

- 2 Mettez le bouton de sélection du mode de fonctionnement en position HI FAN ou LOW FAN.

➤ HI FAN: le ventilateur tourne à grande vitesse

LOW FAN: le ventilateur tourne à petite vitesse

Résultat: le climatiseur se met en marche en mode ventilation.

- 3 Pour orienter le flux d'air, reportez-vous à la page 7.

Arrêtez le Climatiseur

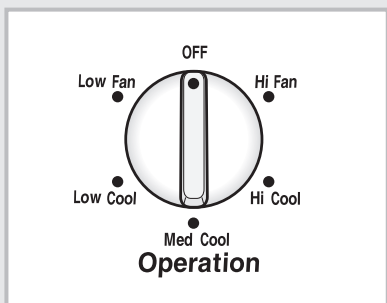

Vous pouvez arrêter le climatiseur à tout moment.

Pour arrêter le climatiseur, il suffit de mettre le bouton de sélection du mode de fonctionnement en position OFF.

Résultat: le climatiseur cesse de fonctionner.

Réglez le Flux d'Air Horizontal

Selon la position du climatiseur dans votre pièce, vous pouvez régler l'orientation des lames de flux d'air intérieures sur le côté droit de l'unité, pour augmenter l'efficacité du climatiseur.

- 1 Régler les lames de la direction d'aération pour les faire passer à la position on.
Résultat: les lames internes passent automatiquement à droite et à gauche.
- 2 Pour arrêter les lames qui se meuvent à droite et à gauche, régler les lames de la direction d'aération pour les faire passer à la position off.
➤ Pour arrêter les lames à la position spécifique et orienter la direction d'aération dans la direction correspondante, tourner le commutateur à la position off lorsque les lames sont à la position désirée.



Réglez le Flux d'Air Vertical

De la même façon, selon la hauteur du climatiseur dans votre pièce, vous pouvez régler l'orientation des lames de flux d'air extérieures sur le côté droit de l'unité.

CONSEIL	Pour...	orientez les lames vers le...
	refroidir la pièce,	haut.

Réglez la position des lames de flux d'air en les poussant vers le haut ou vers le bas.

- Si vous orientez les lames de flux d'air vers le bas et que l'unité est en mode refroidissement pendant longtemps, il est probable que:
- ◆ de la condensation se forme sur les lames,
 - ◆ des gouttes de condensation tombent des lames.

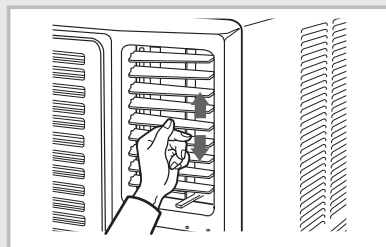

Température et Humidité de Fonctionnement

Vous pouvez utiliser le climatiseur dans les fourchettes de température et d'humidité suivantes.

Mode	Température intérieure	Température extérieure	Humidité intérieure
Refroidissement	21°C à 32°C environ	21°C à 43°C environ	80% maximum

Si vous utilisez le climatiseur à...	alors...
température plus élevée,	le dispositif de protection contre la surchauffe est susceptible de se déclencher, arrêtant le climatiseur.
température plus basse,	Si l'échangeur de chaleur gèle, cela peut provoquer un dysfonctionnement tel qu'une fuite.
taux d'humidité plus élevé.	des gouttes de condensation peuvent se former sur l'enveloppe de l'unité en cas d'utilisation prolongée.

Nettoyez le Climatiseur

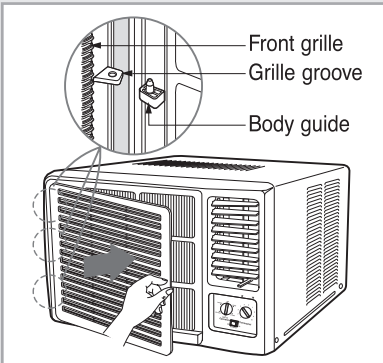
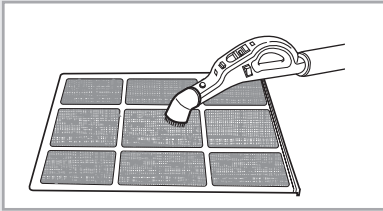
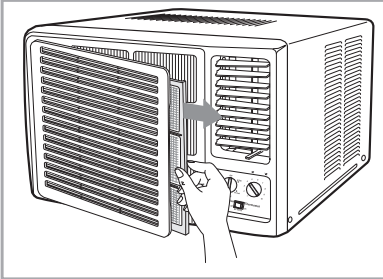

Le climatiseur possède deux ou trois cannelures de grille selon le modèle.

Nettoyer régulièrement le filtre à air afin de maximiser l'efficacité du climatiseur.

IMPORTANT Lors du nettoyage du climatiseur, l'éteindre et le débrancher.

- 1 Tenir la poignée du filtre à air, déplacez-le légèrement sur le côté gauche et ouvrez la grille frontale.
 - Retirer la grille frontale rend plus simple le nettoyage du climatiseur. Ouvrir la grille au maximum.

CAUTION

Démontage et remontage de la grille frontale

- 1 Saisir la partie plus basse de la grille devant et la poignée de cette grille, enfin, ouvrez la grille. (l'angle d'ouverture de cette grille ne dépasse pas 25 degrés)
- 2 Retirer l'attache de sécurité et la grille frontale.
- 3 Lors du remontage de la grille frontale, s'assurer de bien installer à nouveau l'attache de sécurité.

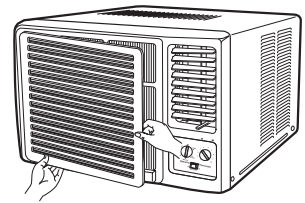

- 2 Tirer le filtre à air sur le côté droit.
- 3 Enlevez la poussière qui se trouve sur le filtre à air à l'aide d'un aspirateur et d'une brosse.
- 4 Quand vous avez fini, insérez le filtre à nouveau dans sa position d'origine.
- 5 Essuyez la surface de l'appareil avec un détergent doux, et essuyez de nouveau avec un tissu sèche. (Ne jamais utiliser de benzène, dissolvant ou autres produits chimiques.)



Quand vous...

ne souhaitez pas utiliser le climatiseur pendant une période prolongée,

n'avez pas utilisé le climatiseur pendant une période prolongée,

Alors...

- ◆ Positionner le bouton de sélection du mode de fonctionnement sur "LOW FAN" et faire fonctionner le climatiseur pendant plusieurs heures afin de bien sécher l'intérieur de l'appareil.
- ◆ éteignez le climatiseur et débranchez-le au niveau de la prise secteur,
- ◆ nettoyez le filtre à air et les surfaces extérieures.

Positionner le bouton de sélection du mode de fonctionnement sur "LOW FAN" et faire fonctionner le climatiseur pendant plusieurs heures afin de bien sécher l'intérieur de l'appareil.

Problèmes et Solutions

**En cas de problème, commencez par effectuer les vérifications suivantes.
Elles vous éviteront peut-être de faire appel inutilement au service après-vente.**

PROBLÈME	EXPLICATION / SOLUTION
Le climatiseur ne fonctionne pas du tout	<ul style="list-style-type: none">◆ Vérifiez que le disjoncteur du climatiseur n'a pas été déclenché.◆ Vérifiez que le cordon d'alimentation est branché à une prise secteur et que la prise secteur est alimentée.◆ Vérifiez que vous avez sélectionné le mode de fonctionnement correct (refroidissement ou ventilation).
Le climatiseur ne refroidit pas la pièce	<ul style="list-style-type: none">◆ Vérifiez que vous avez sélectionné le mode de fonctionnement correct.◆ La température de la pièce est probablement trop basse.◆ Le filtre à air est probablement obstrué par la poussière; reportez-vous aux instructions de nettoyage de la page 9.◆ Vérifiez qu'il n'y a pas d'obstacle bloquant le flux d'entrée ou de sortie d'air de l'unité.
La direction d'aération ne change pas quand on règle les lames d'aération passant à la position on.	<ul style="list-style-type: none">◆ Vérifiez que le climatiseur est en marche. Si nécessaire, tournez le bouton de sélection du mode de fonctionnement; reportez-vous à la page 7.
Des odeurs se répandent dans la pièce pendant la climatisation	<ul style="list-style-type: none">◆ Aérez la pièce.

Spécifications Techniques

Les descriptions et caractéristiques figurant dans ce mode d'emploi sont données titre indicatif et peuvent être modifiées sans préavis.

Modèle	Alimentation
*****AA	115V~, 60Hz
*****BA/BB/BC/BD	220V(230V)~, 60Hz
*****CA	230/208V~, 60Hz
*****DA	200-220V~, 50Hz
*****EA/EB/EC	220-240V~, 50Hz

Installation (pour 60Hz)

1 Exigences de puissance électrique

Pour la sécurité corporelle:

- ◆ Cet appareil doit être mis correctement à la terre.
Voir les instructions d'installation.
- ◆ Il ne faut absolument pas couper ou enlever la troisième tige de mise à la terre sur le cordon d'alimentation.
- ◆ L'utilisation d'un fil de rallonge ou d'un adaptateur n'est pas recommandée avec cet appareil.
- ◆ Ne changez pas la prise de courant ou le cordon d'alimentation de cet appareil.
- ◆ Veuillez suivre les codes électriques nationaux ou régionaux et les ordonnances.

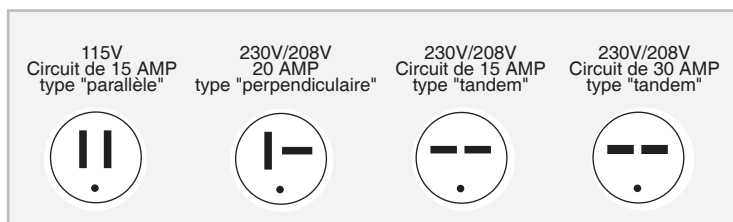

- ◆ Si l'alimentation électrique n'est pas convenable aux spécifications indiquées ci-dessus, appelez un électricien compétent.
- ◆ Les fils électriques en aluminium peuvent occasionner des problèmes spécifiques-consultez un électricien compétent.
- ◆ Cette unité nécessite un circuit séparé, destiné uniquement à l'appareil.

Installation

Inspectez préalablement la zone dans laquelle sera installé le climatiseur et procédez à l'installation du tuyau de drainage des condensats, conformément aux instructions fournies.

Points à vérifier avant l'installation

- 1 Inspectez l'habillage et la grille frontale du climatiseur afin de détecter tout endommagement (rayure, etc.).
- 2 Contrôlez l'alimentation électrique.
 - Reportez-vous aux caractéristiques figurant sur l'étiquette jointe à l'appareil.

Conditions d'installation

- 1 Etant donné le poids important de l'appareil, le mur ou la fenêtre d'appui doit posséder une résistance et une stabilité suffisantes pour garantir le fonctionnement correct du climatiseur et empêcher toute vibration ou tout bruit. Si la solidité du support s'avère insuffisante, des travaux de renforcement devront être effectués séparément.
- 2 Il est conseillé d'installer le climatiseur dans la direction nord ou ouest afin d'éviter les effets d'une exposition directe aux rayons du soleil. Si ce type d'orientation s'avère impossible, il est recommandé d'installer un pare-soleil qui ne devra pas perturber l'écoulement de l'air extérieur.
- 3 Lors de l'installation du climatiseur, veillez à conserver un dégagement suffisant à l'arrière de l'appareil afin d'assurer un écoulement régulier de l'air. En environnement clos (intérieur d'un bâtiment par exemple), l'opération de refroidissement peut engendrer des problèmes de fonctionnement du climatiseur (reportez-vous à la figure ci-dessous).

◆ L'appareil doit être bien fixé par les vis ou la méthode similaire.

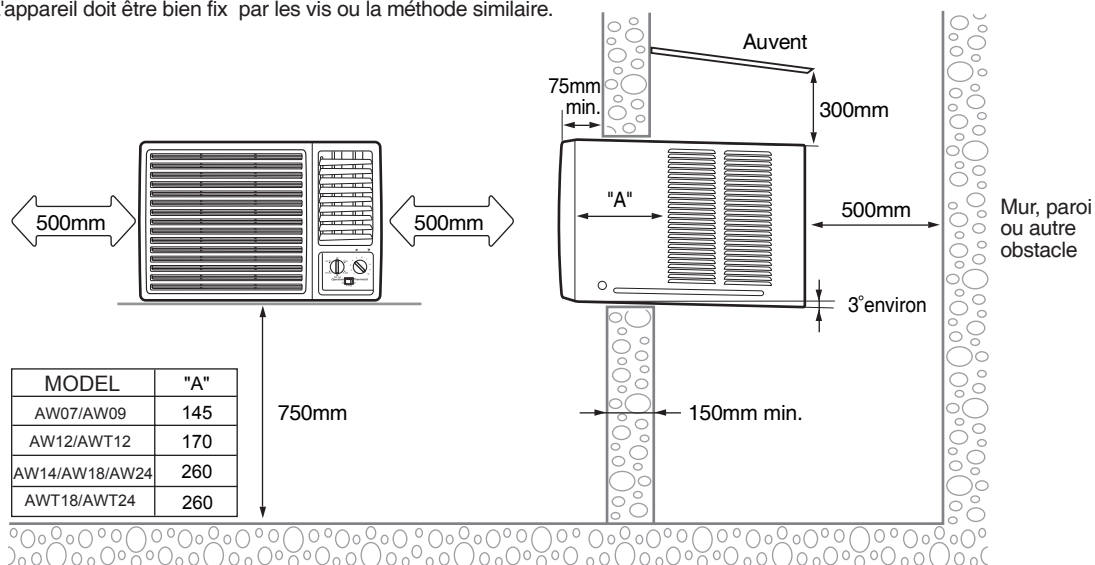

➤ ◆ Si le mur fait plus de 150mm de large, l'entailler à un angle de 45°, si possible.

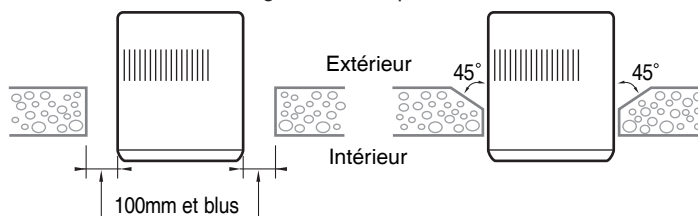

Installation du tuyau de drainage des condensats

Fixez le tuyau de drainage comme indiqué sur la figure ci-contre.

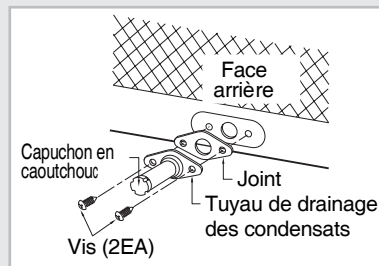

Installation du bac de drainage des condensats

La procédure d'installation de ce bac doit respecter scrupuleusement les conditions imposées par la zone d'installation du climatiseur.

◆ Si le bac de drainage des condensats ne peut pas être directement monté à l'arrière de l'appareil après installation du climatiseur.

Exemple: position trop haute.

- 1 ouvrir la grille frontale; reportez-vous à la page 9.
- 2 Ôter la vis située sur la section inférieure de la grille frontale. Selon le modèle, elle est située dans la section .

- 3 Démontez la face avant.

3-1 Appuyez sur les deux côtés de l'habillage dans le sens indiqué par les flèches de la figure ci-contre.

3-2 Extrayez légèrement la partie basse de la face avant (de 7 cm au maximum).

3-3 Soulevez la face avant vers le haut.



L'application d'une force excessive pour le démontage de la face avant peut endommager le taquet. N'appliquez pas une force trop importante.

- 4 Retirez les deux vis situées en bas, à gauche et à droite du climatiseur.

- 5 Séparez le châssis de l'habillage.

- 6 Retirez le capuchon en caoutchouc inséré dans le socle de l'habillage.

- 7 Fixez le bac de drainage des condensats conformément à la description de la figure ci-contre et raccordez le tuyau de drainage (vous pouvez utiliser un tuyau disponible dans le commerce).

- 8 Après montage du bac de drainage des condensats, installez l'habillage dans la zone désirée, puis remontez le climatiseur.

➤ Placer le panneau frontal sur la caisse en reposant la vis qui a été retirée à l'étape 2. Si la vis n'a pas été retirée, fixer le panneau à l'aide d'une nouvelle vis.

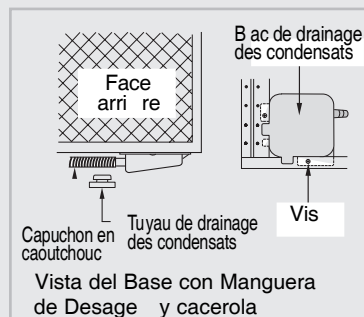
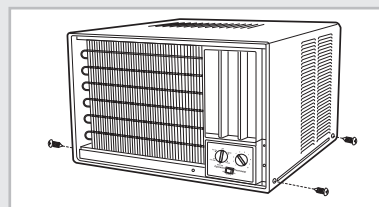
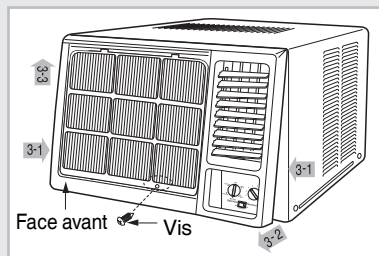

◆ Si le bac de drainage des condensats peut être directement monté à l'arrière de l'appareil après installation du climatiseur:

- 1 Suivez uniquement les étapes 6 et 7 de la procédure précédente.

**THIS AIR CONDITIONER IS MANUFACTURED BY:
ESTE ACONDICIONADOR DE AIRE HA SIDO FABRICADO POR:
CE CLIMATISEUR EST FABRIQUÉ PAR:
ESTE APARELHO DE AR CONDICIONADO É FABRICADO POR:
QUESTO CONDIZIONATORE D'ARIA È PRODOTTO DA:**

