



# dispositifs de votre nouveau climatiseur

---

- **Offre d'Été Frais**

Pendant ces jours étouffants chauds d'été ces longues nuits agitées, il n'y a aucune meilleure évasion de la chaleur que les comforts frais de la maison. Votre nouveau climatiseur vous apporte une fin des jours fatigants chauds d'été et vous laisse vous reposer. Cet été, battez la chaleur avec votre propre climatiseur.

- **Système efficace de coût**

Votre nouveau climatiseur fournit non seulement la force maximum de refroidissement en été, mais peut également être une méthode efficace de chauffage en hiver avec le système avancé de « Pompe à Chaleur ». Le système "Pompe à chaleur" est 3 fois plus efficace que les autres appareils électriques de chauffage, donc, vous pouvez réduire encore ses frais de fonctionnement. Maintenant, votre besoin peut être rencontré pendant toute année seulement avec un climatiseur.

- **Une recherche partout**

La conception élégante et harmonieuse accorde la priorité à l'esthétique de votre espace et complète n'importe quel de votre décor intérieur existant. Avec sa couleur douce et sa forme à bord arrondi, le nouveau climatiseur ajoute la classe à n'importe quelle pièce. Appréciez ce que votre climatiseur offre fonctionnellement et esthétiquement.

- **Fonction good'sleep**

La fonction **good'sleep** vous permet de définir une température de sommeil confortable tout en économisant de l'énergie et ayant le sommeil hygiénique.

- **Fonction (micro plasma ion) mpi**

La fonction **mpi** produit l'hydrogène (H) et oxygène(O<sub>2</sub>) pour attaquer les contaminants indésirables d'air tels que les bactéries, le pollen, et l'odeur. Elle vous fait respirer mieux comme si vous restiez autour des chutes d'eau, de la vague d'océan, des fleuves et des montagnes.



Pour la future référence facile écrivez le modèle et le numéro de série. Vous trouverez votre modèle et numéro à côté droit du climatiseur.

Modèle # \_\_\_\_\_

Numéro de série # \_\_\_\_\_

# information de sûreté











Pour empêcher la décharge électrique, débranchez le courant avant d'entretenir, nettoyer, et installer l'unité.

## INFORMATION DE SÛRETÉ

Avant d'employer votre nouveau climatiseur, veuillez lire ce manuel complètement pour vous assurer que vous savez comment opérer sans risque efficacement les dispositifs et les fonctions étendus de votre nouvel appareil.

Puisque les consignes d'utilisation suivantes couvrent de divers modèles, les caractéristiques de votre climatiseur peuvent différer légèrement de ceux décrits dans ce manuel. Si vous avez des questions, appelez au téléphone votre centre de contact plus proche ou trouvez l'aide et l'information en ligne à [www.samsung.com](http://www.samsung.com).

### Importants symboles de sécurité et précautions à prendre:

 AVERTISSEMENT	Risques ou pratiques dangereuses qui pourraient entraîner de <b>graves blessures ou la mort.</b>
 ATTENTION	Risques ou pratiques dangereuses qui pourraient entraîner des <b>blessures corporelles mineures ou dommages à la propriété.</b>
 ATTENTION	Pour réduire le risque de feu, d'explosion, de décharge électrique, ou de blessures en utilisant votre climatiseur, suivez ces consignes de sûreté de base :
	NE PAS essayer.
	NE PAS démonter.
	NE PAS toucher.
	Suivez les directions soigneusement.
	Débranchez la fiche électrique de la prise murale.
	Assurez-vous que la machine est mise à la terre pour empêcher la décharge électrique.
	Appelez au téléphone le centre de contact pour l'aide.
	Note.

**Ces signes d'avertissement sont ici pour empêcher des dommages à vous et à d'autres. Veuillez les suivre soigneusement.**

**Après avoir lu cette section, maintenez-la dans un endroit sûr pour la future référence.**

# information de sûreté

---

## SIGNES D'AVERTISSEMENT GRAVE

---

 **Ne placez pas le climatiseur près des substances dangereuses ou de l'équipement qui libère les flammes libres afin d'éviter des incendies, des explosions ou des dommages.**

- Risque potentiel de risque d'incendie ou d'explosion.

**Ne pas installer l'unité extérieure à un endroit instable ou sur une surface élevée où il y a le risque de chute.**

- Si l'unité extérieure tombe, elle peut causer des blessures ou la perte de propriété.

**L'échec d'opération ou le dommage pourrait se produire si n'importe quels changements ou modifications qui ne sont pas indiqués dans le manuel d'installation a été réalisée. Dans ce cas, l'utilisateur sera responsable des dépenses de la réparation.**

**Installez le climatiseur loin de l'exposition directe à la lumière du soleil, à l'appareillage de chauffage, et aux endroits humides.**

- Accrochez un rideau pour amplifier l'efficacité de refroidissement et pour éviter le risque de décharge électrique.

**Ne coupez pas la fiche électrique et ne reliez pas à un câble électrique différent.**

**Ne tirez pas le câble électrique et ne touchez pas la fiche électrique avec les mains humides.**

- Risque potentiel de feu ou de décharge électrique.

**N'utilisez jamais une fiche électrique endommagée, un câble électrique, ou un douille de jack détaché.**

- Risque potentiel de feu ou de décharge électrique.

**Installez un disjoncteur exclusif de circuit et un disjuncteur exclusif de court-circuit pour le climatiseur.**

- Risque potentiel de décharge électrique ou de feu.

**Ne pas insérer quoi que ce soit, tels que les doigts ou des branches dans les orifices de climatiseur tandis que le climatiseur est en marche.**

- Éloignez les enfants du climatiseur pour les empêcher de mettre leurs doigts sur le climatiseur. Risque potentiel de blessures.

**Assurez-vous que aucune eau entre dans le climatiseur.**

- Risque potentiel de feu ou de décharge électrique.
- Si l'eau entre dans le climatiseur, arrêtez-le et débranchez la source d'énergie immédiatement.

**Arrêtez le climatiseur à l'aide de la télécommande ou de l'accessoire de commande (si fourni). Ne débranchez pas pour éteindre l'unité (à moins qu'il y a un danger immédiat).**

**Ne fonctionnez pas le climatiseur pendant une période prolongée dans une chambre avec la porte fermée ou avec bébés, vieilles ou handicapés.**

- Ouvrez la porte ou les fenêtres pour aérer votre pièce au moins une fois par heure d'empêcher le manque de l'oxygène.

**Le climatiseur se compose de pièces mobiles. Éloignez les enfants de l'unité pour éviter des dommages physiques.**

 **Assurez-vous que les enfants prennent des précautions contre l'accès au climatiseur et ils ne jouent pas avec l'unité.**

**Ne pas nettoyer l'intérieur du climatiseur par vous-même.**

- Vous pourriez endommager les pièces composantes qui peuvent causer un choc électrique ou d'incendie.
- Consultez le Centre de Contact pour nettoyer l'intérieur du climatiseur.

 **Ne reliez pas le climatiseur à l'appareillage de chauffage ou n'essayez pas de le démonter, transformer ou réparer par vous-même.**

- Risque potentiel de défaut de fonctionnement, de décharge électrique ou de feu. Si les réparations sont nécessaires, consultez le centre de contact.

 **Consultez le lieu d'achat ou le centre de contact à installer, réinstaller ou de démonter le climatiseur.**

- L'installation inexacte porte un risque de défaut de fonctionnement d'unité, de fuite de l'eau, de décharge électrique ou de feu.
- Pour l'installation dans des secteurs spéciaux, tels qu'un complexe d'usine ou un secteur côtier salin, consultez l'endroit de l'achat ou un centre de contact pour les détails spécifiques d'installation.
- Les unités doivent être installées selon les distances déclarées, afin de permettre l'accessibilité de chaque côté, soit pour garantir le fonctionnement correct de l'entretien ou pour réparer des produits. Les parties de l'unité doit être accessible et complètement amovible sous condition de sécurité (pour les personnes ou les choses).

**Consultez un revendeur en ce qui concerne les mesures appropriées pour prévenir la concentration admissible d'être dépassé.**

- Si le réfrigérant fuit, et cause la limite de concentration d'être dépassée, les risques dus à un manque d'oxygène dans la chambre pourraient se produire.

**Si l'unité intérieure devient humide, coupez le courant immédiatement et appelez votre centre de contact le plus proche.**

- Risque potentiel d'incendie ou de choc électrique.

**Assurez-vous toujours que l'alimentation électrique est compatible avec les normes de sécurité actuelles. Toujours installer le climatiseur conformément aux normes de sécurité locales.**

**Vérifiez que la tension et la fréquence de l'alimentation électrique sont conformes aux spécifications et que la puissance installée est suffisante pour assurer le fonctionnement de tous les autres appareils domestiques connectés à la même lignes électriques.**

**Employez un disjoncteur nominal seulement.**

- N'employez jamais les fils d'acier ou les fils de cuivre comme disjoncteur. Il peut causer le feu, le défaut de fonctionnement d'unité.

**Ne mettez pas l'effort anormal sur le câble électrique ou ne placez pas les objets lourds là-dessus.**

**Ne pliez pas le câble électrique excessivement.**

- Risque potentiel du feu ou de décharge électrique.

**Pour protéger le produit de l'eau et de choc possible, vous devriez garder le câble d'alimentation et le cordon de connexion des unités intérieure et extérieure dans le tube de protection.**

**Lors de l'ouverture ou la fermeture du panneau avant, utilisez un tabouret stable et observez attentivement vos étapes.**

 **Déconnectez le climatiseur de l'alimentation d'énergie avant qu'elle soit réparée ou démontée.**

**Nettoyez le climatiseur après que le ventilateur intérieur cesse le fonctionnement.**

- Risque potentiel de dommages ou de décharge électrique.

# information de sûreté

---



## SIGNES D'AVERTISSEMENT GRAVE (SUITE)

---



**Employez un réceptacle qui a une borne au sol. Le réceptacle doit être employé exclusivement pour le climatiseur.**

- La mise à terre incorrecte peut causer la décharge électrique ou le feu.

**Assurez-vous que la mise à terre appropriée a été établie en installant le climatiseur. Ne reliez pas le câble de masse de l'unité à une pipe de gaz, à une conduite d'eau ou à une ligne téléphonique.**

- Si l'unité n'est pas correctement mise à la terre, les chocs électriques pourraient se produire.



**Si vous sentez le plastique brûlant, entendez les bruits étranges, ou voyez la fumée venir à partir de l'unité, débranchez le climatiseur immédiatement et appelez un centre de contact.**

- Risque potentiel de feu ou de décharge électrique.



## SIGNES D'ATTENTION

---



**Ne bloquez pas ou ne placez pas les articles devant le climatiseur. Ne faites pas un pas, n'accrochez pas sur, ou ne placez pas les articles lourds sur le climatiseur.**

- Risque potentiel de blessures.

**Si l'échec ou le dommage se produit sur les conditions d'une utilisation inexacte non suivies du manuel d'installation, il y aura une charge de travail supplémentaire pour l'installation et la construction.**

- Risque potentiel de défaut de fonctionnement, décharge électrique ou feu si des réparations ou les installations sont essayées par un technicien non-qualifié de service.

**Ne pulvérisez pas les gaz inflammables tels que l'insecticide près du climatiseur.**

- Risque potentiel de décharge électrique, de feu ou de défaut de fonctionnement d'unité.

**N'ouvrez pas le gril avant lors du fonctionnement.**

- Risque potentiel de décharge électrique ou de défaut de fonctionnement d'unité.

**L'air frais ne devrait pas couler directement sur des personnes, des animaux de compagnie, et des plantes.**

- Il est nocif à votre santé, animaux de compagnie, et plantes.

**Ne buvez pas l'eau du climatiseur.**

- Risque potentiel de risque sanitaire.

**Ne pas permettre aux enfants de grimper sur le climatiseur.**

**N'employez pas le climatiseur comme instrument de refroidissement de précision pour la nourriture, les animaux de compagnie, les plantes, les produits de beauté ou les machines.**

**Ne pas tirer ou donner des chocs excessifs au climatiseur.**

- Il y a le risque potentiel d'incendie, de mauvais fonctionnement ou de blessures parce que l'unité pourrait tomber.

**Ne pulvérisez pas l'eau directement sur le climatiseur ou n'employez pas le benzène, le diluant ou l'alcool pour nettoyer la surface de l'unité.**

- Risque potentiel de décharge électrique ou de feu.
- Risque potentiel de dommages au climatiseur.

**Ne placez pas les récipients avec le liquide ou d'autres objets sur l'unité.**

---



**Ne touchez pas la pipe reliée au climatiseur.**



**Installez l'unité intérieure hors des appareils d'éclairage qui utilisent le ballast.**

- Si vous utilisez la télécommande sans fil, l'erreur de réception pourrait se produire en raison du ballast de l'appareil d'éclairage.

**Installez l'unité extérieure où le bruit et la vibration de fonctionnement ne dérangeront pas votre voisin et est bien aéré sans l'obstacle.**

- Risque potentiel de défaut de fonctionnement.
- Le bruit de fonctionnement peut déranger votre voisin.

**Assurez-vous que la couverture ou aucun obstacle n'est près du climatiseur.**

**Permettez l'espace suffisant pour la circulation d'air.**

- La ventilation insuffisante peut avoir comme conséquence l'exécution faible.

**Si le câble ou la corde électrique est endommagé, le fabricant, un technicien qualifié de service doit la remplacer pour éviter un risque potentiel.**

**Si une panne de la source d'énergie se produit tandis que le climatiseur fonctionne, coupez la source d'énergie immédiatement.**

**Le courant maximum est mesuré selon la norme CEI pour la sécurité et de courant est mesuré selon la norme ISO pour l'efficacité énergétique.**

**Vérifiez des dommages sur la livraison. Si endommagé, n'installez pas le climatiseur et appelez l'endroit de l'achat immédiatement.**

**Maintenez les températures d'intérieur stables et pas extrêmement froides, particulièrement où il y a des enfants, vieilles ou handicapées.**

**Les matériaux d'emballage et les batteries utilisées de la télécommande (optional) doivent être disposés selon les normes nationales.**

**Le réfrigérant utilisé dans le climatiseur doit être traité comme perte de produit chimique. Disposez le réfrigérant conformément aux normes nationales.**

**Faites un technicien qualifié de service installer le climatiseur et exécuter une opération d'essai.**

**Reliez fermement la tuyauterie souple de vidange au climatiseur pour un drainage approprié de l'eau.**

**Vérifiez pour détecter les dommages sur le bloc d'installation de l'unité extérieure au moins une fois par an.**

- Risque potentiel de blessures corporelles ou de la perte de biens.

**Assurez à employer la télécommande sans fil jusqu'à une distance environ de 7m de la sonde de télécommande du climatiseur.**

**Si la télécommande n'est pas utilisée pendant une longue période de temps, retirez les batteries pour empêcher la fuite d'électrolyte.**

**En nettoyant l'unité extérieure, touchez les ailerons de radiateur d'échangeur de chaleur avec soin extrême.**

- Porter les gants épais peut protéger vos mains.

**Assurez-vous que les gouttes d'eau condensée du tuyau de vidange sortent correctement et en toute sécurité.**

**L'appareil n'est pas destiné à être utilisé par des personnes (y compris les enfants) avec la sensation physique réduite, la capacité mentale, ou le manque d'expérience et de connaissance, à moins que la surveillance ou l'instruction concernant l'usage de l'appareil ait été donnée par une personne responsable de leur sécurité: Les jeunes enfants devraient être surveillés pour s'assurer qu'ils ne jouent pas avec l'appareil.**

# information de sûreté

---

## SIGNES D'ATTENTION (SUITE)

---

-  Inspectez l'état, les raccordements électriques, les pipes et la caisse externe du climatiseur régulièrement par un technicien qualifié de service.

N'ouvrez pas les portes et les fenêtres dans la chambre étant refroidie lors du fonctionnement à moins que nécessaire.

Ne bloquez pas les passages de climatiseur. Si les objets bloquent la circulation d'air, ça peut causer le défaut de fonctionnement d'unité ou l'exécution faible.

Assurez-vous qu'il n'y a aucun obstacle sous l'unité d'intérieur.

- Risque potentiel de feu ou de perte de propriété.
- 

-  Assurez des commutateurs marche/arrêt et de protection sont correctement installés.

N'employez pas le climatiseur si endommagé. Si les problèmes se produisent, arrêtez immédiatement l'opération et démontez la prise de l'alimentation d'énergie.

Si le climatiseur ne sera pas employé pendant une période prolongée (par exemple, au-delà de plusieurs mois), débranchez le courant du mur..

---

-  Appelez l'endroit de l'achat ou un centre de contact si les réparations sont nécessaires

- Risque potentiel de feu ou de décharge électrique si le démontage ou les réparations sont essayés par un technicien non-qualifié de service.



## VOIR VOTRE CLIMATISEUR

11

- 11 Vérification de l'unité intérieure et l'affichage numérique**
  - 11 Parties principales
  - 11 Afficher
- 12 Ouvrir le panneau avant**
  - 12 Bouton d'alimentation, Capteur de température ambiante et Capteur d'humidité
- 12 Vérification de l'unité extérieure**
- 13 Vérification de la télécommande**
  - 14 Affichage de télécommande
  - 14 Utilisation de la télécommande
  - 14 Installation des batteries

## OPÉRATION DE LA FONCTION DE BASE

15

- 15 Allumer et éteindre le climatiseur**
- 15 Sélectionnement de la mode d'opération**
  - 15 Auto
  - 16 Frais
  - 17 Sec
  - 18 Ventilateur
  - 19 Chauffage
- 20 Ajustement de la direction de circulation d'air**
  - 20 Circulation d'air verticale
  - 20 Circulation d'air horizontale

## UTILISATION DES FONCTIONS AVANÇÉES

21

- 21 Utilisation de la fonction de turbo**
- 22 Réglage de temporisateur**
  - 22 On timer
  - 23 Off timer
  - 24 Combinaison de l'On timer et l'Off timer
  - 25 Mode good' sleep
  - 26 Changement de température dans la mode good' sleep
- 27 Utilisation de la fonction d'économie d'énergie**
- 27 Utiliser la fonction mpi**
- 28 Utilisation de la fonction de nettoyage de vaporisateur**
- 29 Utilisation de la fonction de silence**

# contenus

---

<b>NETTOYAGE ET MAINTIEN DU CLIMATISEUR</b>	<b>30</b>	<b>Nettoyage de l'extérieur</b>
	<b>31</b>	<b>Nettoyage du filtre</b>
	31	Filtre à Air
	32	Filtre d'Anti-allergie
	<b>33</b>	<b>Remplacement du filtre</b>
	33	Filtre de désodorisation
	<b>34</b>	<b>Entretien votre climatiseur</b>
	34	Contrôles périodiques
	35	Protection interne via le système de contrôle de l'unité

<b>ANNEXE</b>	<b>36</b>	<b>Dépannage</b>
	<b>37</b>	<b>Gammes d'opération</b>

Ce produit a été déterminé à être en conformité avec la Directive Basse Tension (2006/95/CE) et la directive sur la compatibilité électromagnétique (2004/108/EEC) de l'Union européenne.



### ***Les bons gestes de mise au rebut de ce produit (Déchets d'équipements électriques et électroniques)***

#### ***(Applicable dans les pays de l'Union Européenne et dans d'autres pays européens pratiquant le tri sélectif)***

Ce symbole sur le produit, ses accessoires ou sa documentation indique que ni le produit, ni ses accessoires électroniques usagés (chargeur, casque audio, câble USB, etc.) ne peuvent être jetés avec les autres déchets ménagers. La mise au rebut incontrôlée des déchets présentant des risques environnementaux et de santé publique, veuillez séparer vos produits et accessoires usagés des autres déchets. Vous favoriserez ainsi le recyclage de la matière qui les compose dans le cadre d'un développement durable.

Les particuliers sont invités à contacter le magasin leur ayant vendu le produit ou à se renseigner auprès des autorités locales pour connaître les procédures et les points de collecte de ces produits en vue de leur recyclage.

Les entreprises et professionnels sont invités à contacter leurs fournisseurs et à consulter les conditions de leur contrat de vente. Ce produit et ses accessoires ne peuvent être jetés avec les autres déchets professionnels et commerciaux.

# visionnement de votre climatiseur avant l'emploi

Félicitations sur l'achat du climatiseur. Nous espérons que vous apprécierez les dispositifs de votre climatiseur et resterez frais ou chaud avec l'efficacité optimale. Veuillez lire le manuel d'utilisateur pour commencer et pour faire la meilleure utilisation du climatiseur.

## VÉRIFICATION DE L'UNITÉ INTÉRIEURE ET L'AFFICHAGE NUMÉRIQUE

Déballer soigneusement votre climatiseur, et vérifiez l'unité pour vous assurer qu'il n'est pas endommagé.

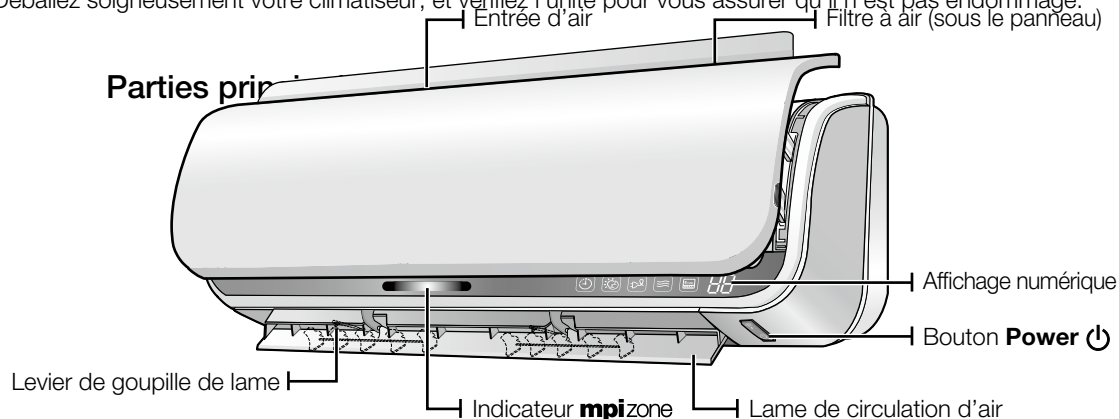

Votre climatiseur peut légèrement sembler différent de l'illustration montrée ci-dessus selon votre modèle.

### Affichage numérique d'unité intérieure

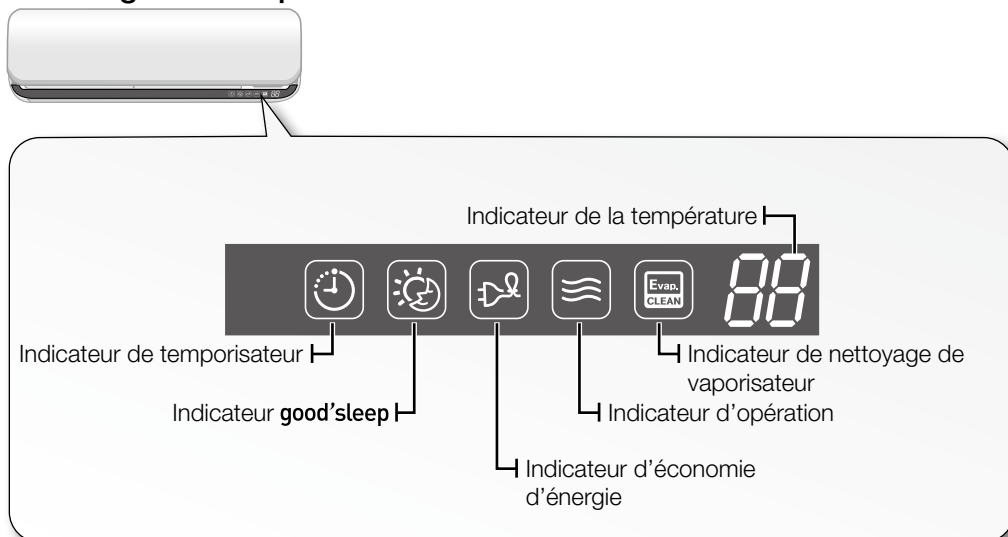

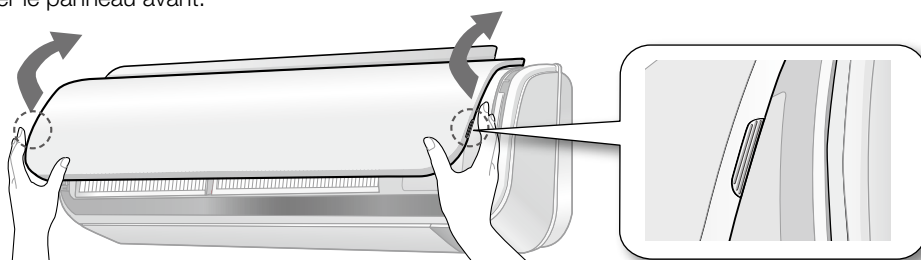

## ENLEVEMENT DU PANNEAU AVANT

Saisissez le côté cannelé du panneau avant étroitement et tirez le côté inférieur du panneau vers le haut pour enlever le panneau avant.



### Bouton Power et sonde de température ambiante

Vous pouvez localiser le bouton **Power**  à côté droit inférieur du climatiseur. Si le panneau avant est ouvert, vous pouvez vérifier la sonde de température ambiante.

Vous pouvez allumer le climatiseur sans télécommande en appuyant sur le bouton **Power** . La sonde de température ambiante mesure la température ambiante d'intérieur.

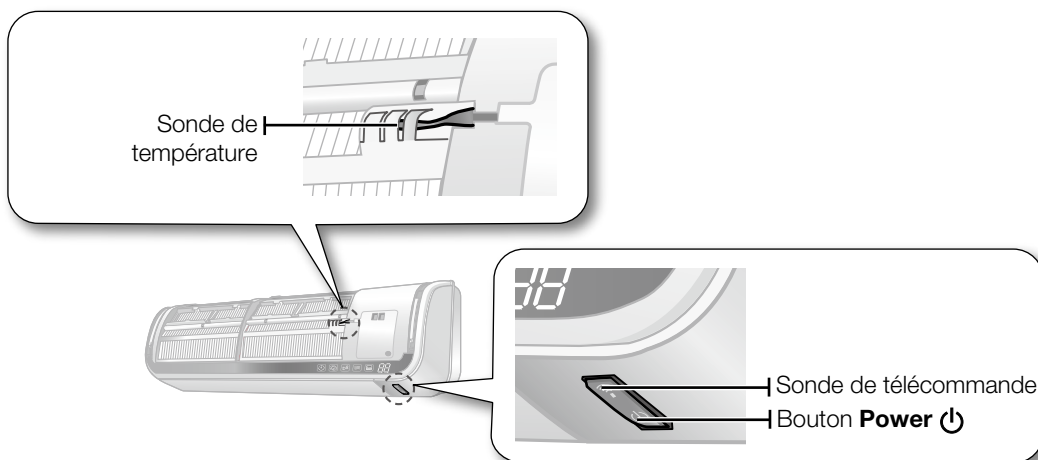

## VÉRIFICATION DE L'UNITÉ EXTÉRIEURE

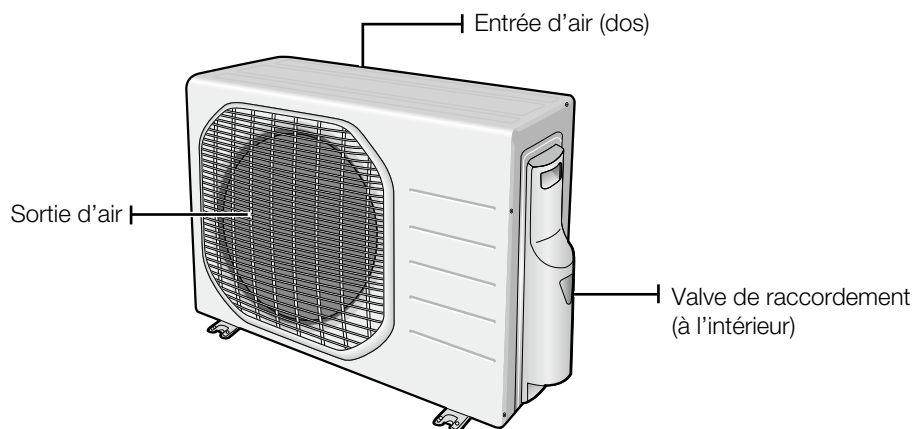

# VÉRIFICATION DE LA TÉLÉCOMMANDE

Vous pouvez activer le climatiseur en pointant la télécommande hors de celle-ci. Lorsque vous utilisez la télécommande, pointez-la toujours directement vers le climatiseur.

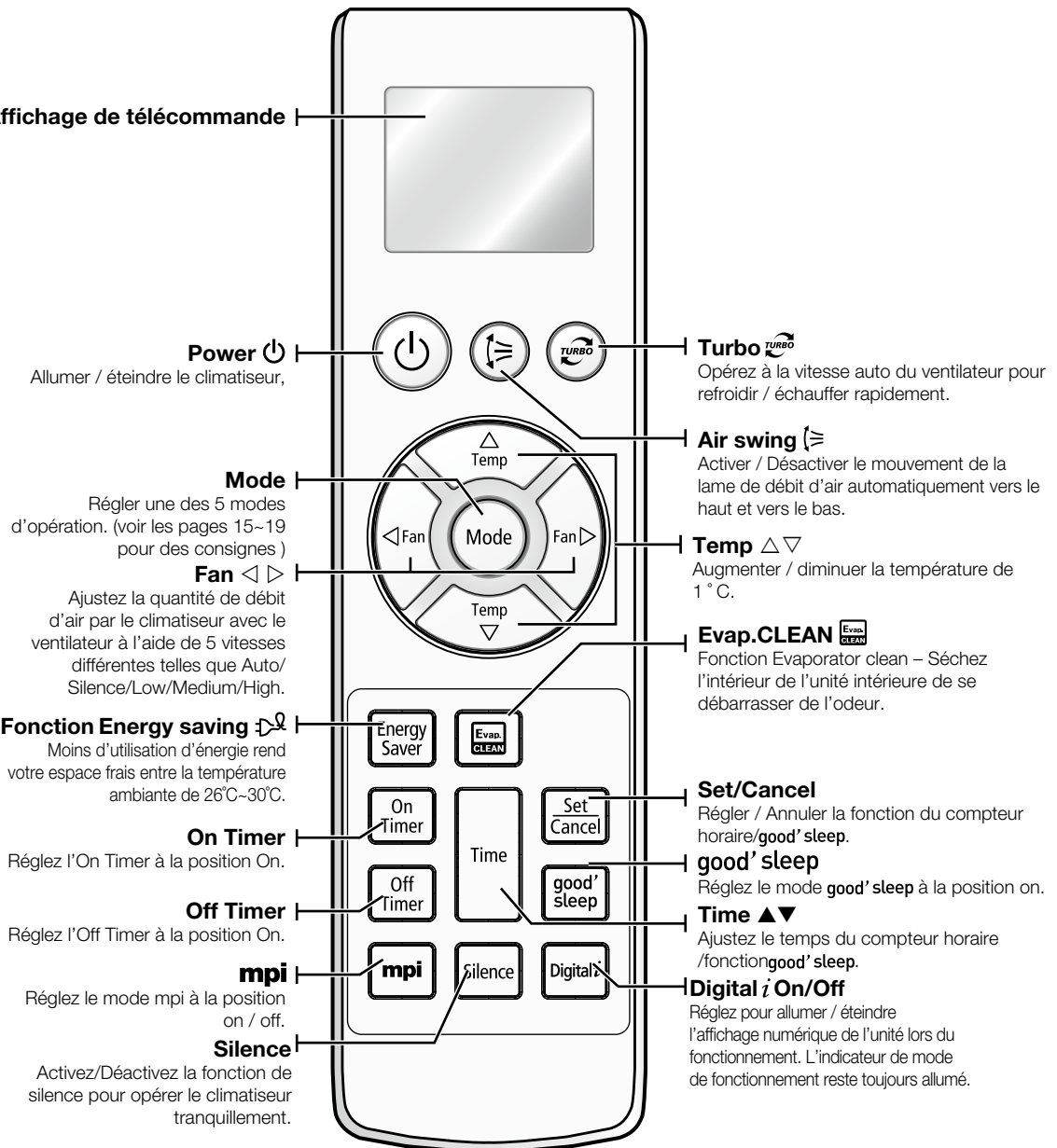

Lorsque vous appuyez sur le bouton, un court bip sonnera et un indicateur de transmission ( ) apparaît sur l'écran de la télécommande.

# voir votre climatiseur

## Affichage de télécommande

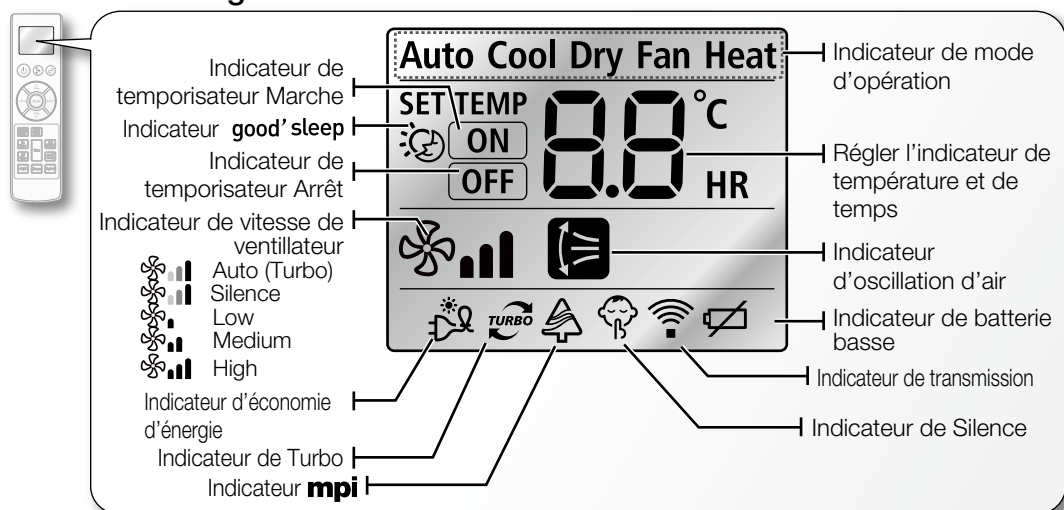

## Utilisation de la télécommande

- Dirigez la télécommande vers la sonde de télécommande de l'unité (voir page 11 pour trouver l'emplacement de la télécommande du récepteur).
- Une fois que vous appuyez correctement sur le bouton sur la télécommande, vous entendrez le bip de l'unité.

- Le signal pourrait ne pas être bien reçu des lampes fluorescentes de style d'éclairage électronique, comme les lampes fluorescentes à onduleur sont dans le même espace.
- Si d'autres produits électriques fonctionnent par la télécommande, appelez votre centre de contact plus proche.

## Installation des batteries

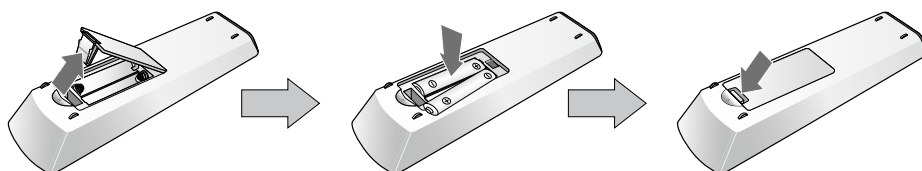

**1. Poussez la flèche sur le côté arrière de la télécommande et tirez vers le haut.**

**2. Installez deux batteries AAA.**  
Vérifiez et assortissez les signes "+" et "-" en conséquence. Assurez-vous que vous avez installé les batteries dans la position correcte.

**3. Fermez la couverture en la glissant de nouveau à son position originale.**  
Vous devriez entendre le bruit de clic quand la couverture est bloquée correctement.



### Élimination des batteries de ce produit

**(Applicable aux pays de l'Union européenne et aux autres pays européens dans lesquels des systèmes de collecte sélective sont mis en place.)**

Le symbole sur la batterie, le manuel ou l'emballage indique que les batteries de ce produit ne doivent pas être éliminées en fin de vie avec les autres déchets ménagers. L'indication éventuelle des symboles chimiques Hg, Cd ou Pb signifie que la batterie contient des quantités de mercure, de cadmium ou de plomb supérieures aux niveaux de référence stipulés dans la directive CE 2006/66. Si les batteries ne sont pas correctement éliminées, ces substances peuvent porter préjudice à la santé humaine ou à l'environnement.

Afin de protéger les ressources naturelles et d'encourager la réutilisation du matériel, veuillez à séparer les batteries des autres types de déchets et à les recycler via votre système local de collecte gratuite des batteries.

# opération de la fonction de base

## ALLUMER ET ÉTEINDRE LE CLIMATISEUR

Appuyez sur le bouton **Power**  sur la télécommande.

Vous entendrez une sonnerie et la lame de débit d'air se déplacera vers le haut et vers le bas automatiquement lorsque le climatiseur est proprement allumé.

Le climatiseur fonctionnera dans le dernier mode de fonctionnement utilisé ou mode Auto.

Lorsque vous éteignez le climatiseur, la lame de débit d'air arrêtera le déplacement et restera fermée.

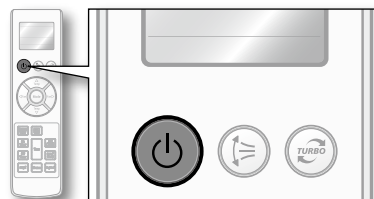

### **Allumez/éteignez votre climatiseur sans télécommande.**

Vous pouvez opérer votre climatiseur en appuyant sur le bouton **Power**  au côté droit inférieur du climatiseur.

## SÉLECTIONNEMENT DE LA MODE D'OPÉRATION

### Auto

En mode Auto, le climatiseur règle automatiquement la température et la vitesse de ventilateur selon la température ambiante détectée par le senseur de température ambiante.

#### 1. Allumez le climatiseur.

Appuyez sur le bouton **Power**  sur la télécommande.

#### 2. Réglez la mode d'opération.

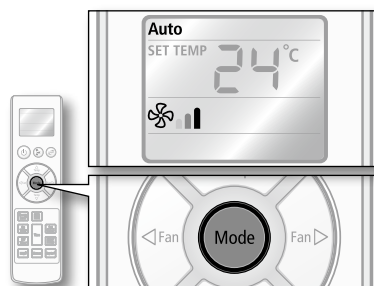

Appuyez sur le bouton **Mode** sur la télécommande jusqu'à ce que l'indicateur de la mode Auto et de vitesse du ventilateur Auto apparaissent sur l'affichage de télécommande.

Le climatiseur réglera automatiquement le mode de fonctionnement à Cool ou Heat selon la température ambiante.





 Chaque fois que vous appuyez sur le bouton **Mode**, le mode change dans l'ordre suivant : Auto, Cool, Dry, Fan et Heat.

#### 3. Réglez la température (si vous avez besoin d'augmenter ou diminuer la température de la pièce).

Appuyez sur le bouton **Temp**  ou  sur la télécommande pour diminuer ou augmenter la température désirée.

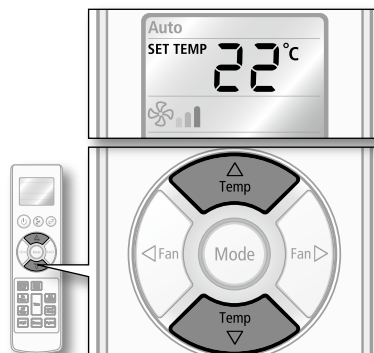
Vous pouvez régler la Température désirée entre la gamme de 16°C~30°C.



 Vous pouvez diminuer ou augmenter la température par 1°C.

-  Lorsque vous utilisez la télécommande, assurez-vous que l'indicateur correct qui correspond à votre sélection apparaît sur l'écran de télécommande.
- La circulation d'air peut être ajustée manuellement. (voir la page 20 pour des instructions.)
- Appuyez sur le bouton **Temp/Humi** sur la télécommande pour vérifier la température et l'humidité dans une chambre.

# opération de la fonction de base

## SÉLECTIONNEMENT DE LA MODE D'OPÉRATION

### Frais

En mode Cool le climatiseur refroidira votre pièce. Vous pouvez ajuster la température et la vitesse de ventilateur pour sentir plus frais dans la saison chaude.

**1.** Allumez le climatiseur.

Appuyez sur le bouton **Power**  sur la télécommande.

**2.** Réglez la mode d'opération.

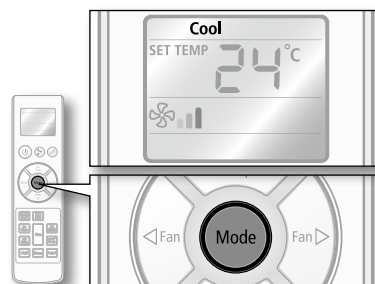

Appuyez sur le bouton **Mode** sur la télécommande jusqu'à ce que l'indicateur de la mode Cool apparaisse sur l'affichage de télécommande.

Le climatiseur fonctionne en mode Cool et abaissera la température dans votre chambre.





 Chaque fois que vous appuyez sur le bouton **Mode**, le mode change dans l'ordre suivant : Auto, Cool, Dry, Fan et Heat.

**3.** Réglez la température.

Appuyez sur le bouton **Temp**  ou  sur la télécommande pour diminuer ou augmenter la température désirée.

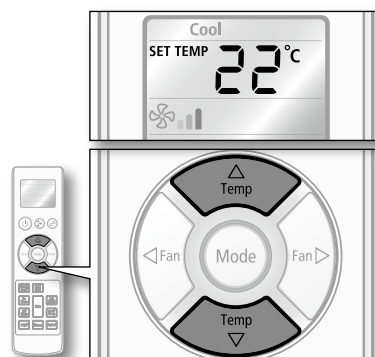
Vous pouvez régler la température désirée entre la gamme de 16°C~30°C.







 Vous pouvez diminuer ou augmenter la température par 1°C.



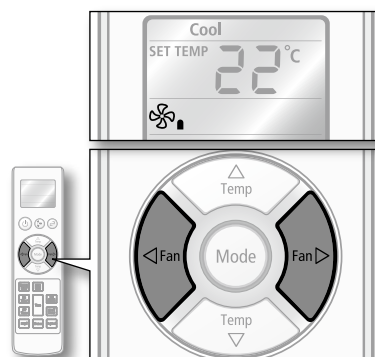

**4.** Réglez la vitesse de ventilateur.

Appuyez sur le bouton **Fan**  ou  sur la télécommande pour régler la vitesse désirée de ventilateur.

Si la température de la pièce atteint la valeur souhaitée, le climatiseur s'éteindra pour se refroidir pour un certain temps et seulement le ventilateur fonctionne.



 Chaque fois que vous appuyez sur le bouton **Fan**  ou , la vitesse de ventilateur va changer dans l'ordre suivant : Auto, Silence, Low, Medium et High.

-  • Lorsque vous utilisez la télécommande, assurez-vous que l'indicateur correct qui correspond à votre sélection apparaît sur l'écran de télécommande.
- La circulation d'air peut être ajustée manuellement. (voir la page 20 pour des instructions.)
  - Si les températures extérieures courantes sont beaucoup plus hautes que la température d'intérieur choisie, cela peut prendre du temps d'apporter la température intérieure à la fraîcheur désirée.
  - Appuyez sur le bouton **Temp/Humi** sur la télécommande pour vérifier la température et l'humidité dans une chambre.
  - Mode du silence (  ) produire le bruit plus calme pendant l'opération de l'unité intérieure au mode de la réfrigération.



## Sec

Le climatiseur en mode sec agit comme un déshumidificateur en enlevant l'humidité de l'air d'intérieur. La mode Sec fait l'air se sentir rafraîchissant dans un climat humide.

1. Allumez le climatiseur.

Appuyez sur le bouton **Power**  sur la télécommande.

2. Réglez la mode d'opération.

Appuyez sur le bouton **Mode** sur la télécommande jusqu'à ce que le mode Dry et l'indicateur Auto fan speed apparaisse sur l'écran de télécommande.

-  Chaque fois que vous appuyez sur le bouton **Mode**, le mode change dans l'ordre suivant : Auto, Cool, Dry, Fan et Heat.

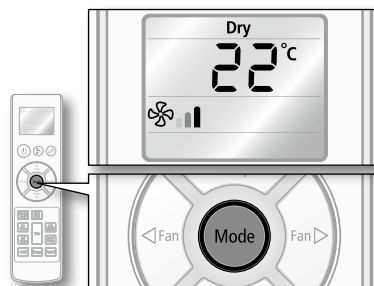

-  • Lorsque vous utilisez la télécommande, assurez-vous que l'indicateur correct qui correspond à votre sélection apparaît sur l'écran de télécommande.
- La température /la vitesse du ventilateur ne peut pas être réglée lors de l'utilisation de ce mode.
  - La circulation d'air peut être ajustée manuellement. (voir la page20 pour des instructions.)
  - Appuyez sur le bouton **Temp/Humi** sur la télécommande pour vérifier la température et l'humidité dans une chambre.

# operation de la fonction de base

## SÉLECTIONNEMENT DE LA MODE D'OPÉRATION

### Ventilateur

La mode de ventilateur peut être choisie pour aérer votre pièce. La mode de ventilateur sera utile de rafraîchir l'air dans votre chambre.

1. Allumez le climatiseur.

Appuyez sur le bouton **Power**  sur la télécommande.

2. Réglez la mode d'opération.



Appuyez sur le bouton **Mode** sur la télécommande jusqu'à ce que l'indicateur de mode Fan apparaisse sur l'affichage de télécommande.

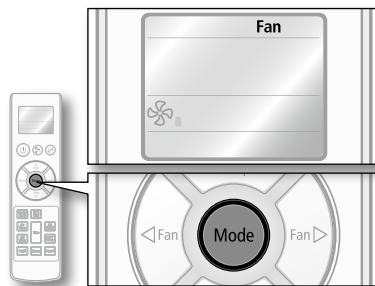

Le climatiseur fonctionne en mode Ventilateur et ajuste automatiquement la température selon la température ambiante courante.





-  Chaque fois que vous appuyez sur le bouton **Mode**, le mode change dans l'ordre suivant : Auto, Cool, Dry, Fan et Heat.

3. Réglez la vitesse de ventilateur.

Appuyez sur le bouton **Fan**  ou  sur la télécommande pour régler la vitesse désirée de ventilateur.

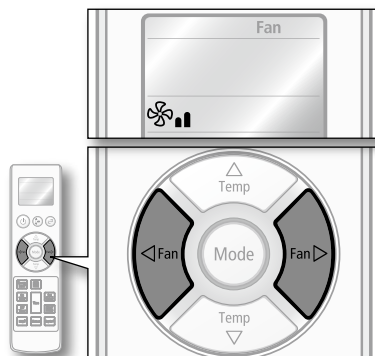
-  Chaque fois que vous appuyez sur le bouton **Fan**  ou , la vitesse de ventilateur va changer dans l'ordre suivant : Low, Medium et High.



-  • Lorsque vous utilisez la télécommande, assurez-vous que l'indicateur correct qui correspond à votre sélection apparaît sur l'écran de télécommande.
- La circulation d'air peut être ajustée manuellement. (voir la page 20 pour des instructions.)
  - Appuyez sur le bouton **Temp/Humi** sur la télécommande pour vérifier la température et l'humidité dans une chambre.

## Chauffage

Le climatiseur chauffe comme se refroidit. Chauffez votre pièce avec cet appareil souple dans le froid de l'hiver.

### 1. Allumez le climatiseur.

Appuyez sur le bouton **Power**  sur la télécommande.

### 2. Réglez la mode d'opération.

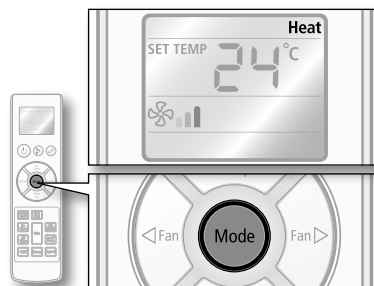

Appuyez sur le bouton **Mode** sur la télécommande jusqu'à ce que l'indicateur de mode Heat apparaisse sur l'affichage de télécommande.

Le climatiseur fonctionne en mode Heat et chauffe votre pièce.



 Chaque fois que vous appuyez sur le bouton **Mode**, le mode change dans l'ordre suivant : Auto, Cool, Dry, Fan et Heat.

### 3. Réglez la température.

Appuyez sur le bouton **Temp**  ou  sur la télécommande pour diminuer ou augmenter la température désirée.

Vous pouvez régler la température désirée entre la gamme de 16°C~30°C.

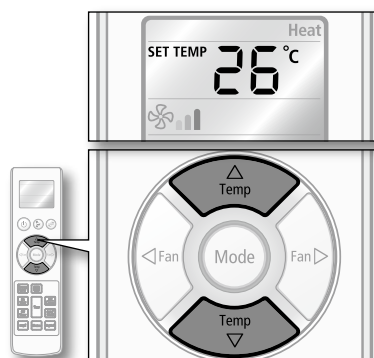

 Vous pouvez diminuer ou augmenter la température par 1°C.



### 4. Réglez la vitesse de ventilateur.



Appuyez sur le bouton **Fan**  ou  sur la télécommande pour régler la vitesse désirée de ventilateur.

Si la température ambiante atteint la valeur désirée, le chauffage s'arrêtera pendant un moment.

 • Chaque fois que vous appuyez sur le bouton **Fan**  ou , la vitesse de ventilateur va changer dans l'ordre suivant : Auto, Silence, Low, Medium et High.

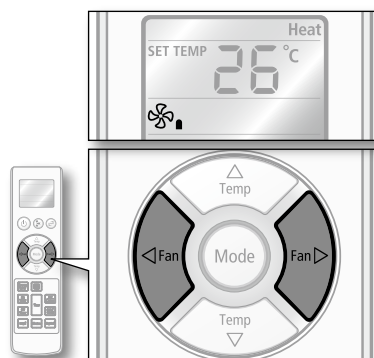
- Le ventilateur peut ne pas fonctionner pendant environ les minutes 3~5 au début pour empêcher tous les souffles froids tandis que le climatiseur réchauffe.



-  • La circulation d'air peut être ajustée manuellement. (voir la page 20 pour des instructions.)
- Puisque le climatiseur chauffe la pièce en prenant l'énergie calorifique de l'air extérieur, la capacité de chauffage peut diminuer quand les températures extérieures sont extrêmement basses. Utilisez un appareil de chauffage additionnel en combinaison avec le climatiseur si vous vous sentez que le climatiseur réchauffe insuffisamment.
  - Appuyez sur le bouton **Temp/Humi** sur la télécommande pour vérifier la température et l'humidité dans une chambre.
  - Mode du silence (  ) produire le bruit plus calme pendant l'opération de l'unité intérieure au mode du chauffage.

# opération de la fonction de base

## AJUSTEMENT DE LA DIRECTION DE CIRCULATION D'AIR

Le débit d'air peut être dirigé sur la position que vous désirez.

### Circulation d'air verticale

Des lames de circulation se déplacent en haut et en bas.

1. Appuyez sur le bouton **Air swing** (≡) sur la télécommande.

L'indicateur Air swing sera allumé et les lames de débit d'air se déplacent vers le haut et vers le bas continûment à circuler l'air.

Appuyez de nouveau sur le bouton **Air swing** (≡) sur la télécommande, pour conserver la direction du flux d'air dans une position constante.

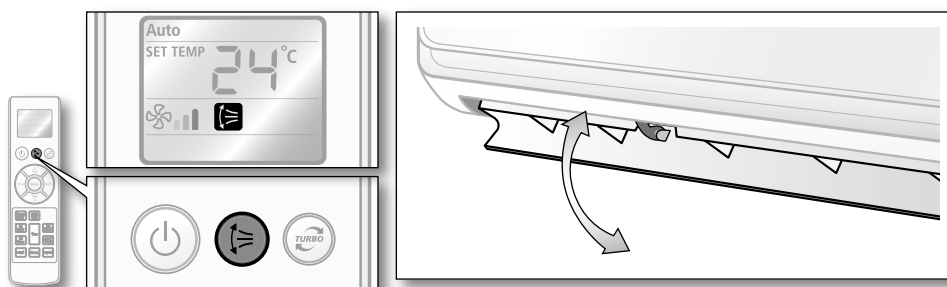

### Circulation d'air horizontale

Assurez-vous qu'une des goupilles de lame sortent des lames de circulation d'air ne sont pas cassés.

1. Déplacez le levier de broche de lame vers la gauche ou vers la droite pour maintenir la direction du débit d'air dans une position constante que vous préférez.

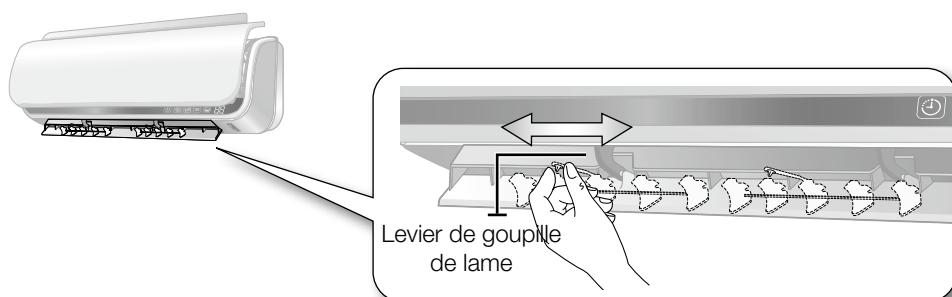

Faites attention extrêmement avec vos doigts tout en ajustant la direction horizontale de circulation d'air.

Il y a un risque potentiel de blessures quand l'unité est mal opérée.

# utilisation des fonctions avancées

## UTILISATION DE LA FONCTION DE TURBO

La fonction de Turbo sera utile de refroidir ou chauffer votre pièce rapidement et efficacement par le fonctionnement à la vitesse maximum de ventilateur pendant 30 minutes.

1. Allumez le climatiseur.

Appuyez sur le bouton **Power**  sur la télécommande.

2. Réglez la mode d'opération.

Appuyez sur le bouton **Turbo**  sur la télécommande jusqu'à ce que l'indicateur de Turbo apparaisse sur l'affichage de télécommande.

Le climatiseur fonctionne dans la vitesse de ventilateur de Turbo et ajuste automatiquement la température selon la température ambiante courante. L'unité fonctionne pendant 30 minutes et fonctionne alors en dernière mode utilisée, ou en mode Auto si la mode Dry/Fan est la mode utilisée le plus récemment.

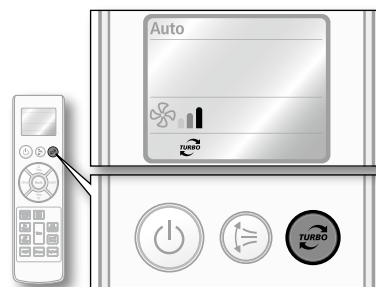

-  La fonction de Turbo est seulement disponible dans la mode Auto/Cool/Heat. Si la fonction de Turbo est choisie en mode Dry/Fan, la mode d'opération changera à Auto.

### Pour désactiver la fonction Turbo

1. Appuyez sur le bouton **Turbo**  sur la télécommande tandis que Turbo est en fonction.

Le climatiseur fonctionne en dernière mode utilisé, ou en mode Auto si la mode Dry/Fan est la mode utilisée le plus récemment.

-  • Lorsque vous utilisez la télécommande, assurez-vous que l'indicateur correct qui correspond à votre sélection apparaît sur l'écran de télécommande.
- La température/ la vitesse de ventilateur ne peut pas être ajustée tout en utilisant cette fonction.
  - La circulation d'air peut être ajustée manuellement. (voir la page 20 pour des instructions.)
  - Si vous appuyez sur le bouton **Mode** tandis que la fonction Turbo est activé, la fonction sera annulée.

# utilisation des fonctions avancées

## RÉGLAGE DE TEMPORISATEUR

Cette fonction avancée de temporisateur vous permet d'allumer/éteindre votre climatiseur automatiquement même lorsque vous êtes parti. Réglez simplement l'heure et votre climatiseur s'allume/ s'éteint automatiquement.

### On timer

Cette fonction vous permet d'allumer le climatiseur automatiquement dans le gamme de temps de 24 heures. L'On timer est fonctionnel quand l'unité est éteint.

1. Appuyez sur le bouton **On Timer** sur la télécommande.

L'indicateur d'On timer clignote sur l'affichage de télécommande.

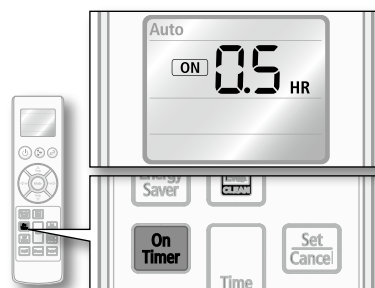

2. Réglez l'heure où vous voulez que le climatiseur s'allume automatiquement.

Appuyez sur le bouton **Time ▲** ou **▼** sur la télécommande pour changer la configuration de temps tandis que l'indicateur d'On timer clignote. Vous pouvez régler l'heure jusqu'à 24 heures, augmentant en l'unité de 30 minutes pour les 3 premières heures et en l'unité horaire après les 3 premières heures.

3. Appuyez sur le bouton **Set/Cancel** sur la télécommande à l'activer.

L'écran de la télécommande affichera l'heure (s) que vous avez fixé pendant 3 secondes et la température désirée réglée s'affichera.

Le climatiseur fonctionnera automatiquement à heure fixe, puis l'indicateur On timer cesse de clignoter et reste allumé. Si le compteur horaire On timer n'est pas réglé dans 10 secondes, le climatiseur terminera le réglage.

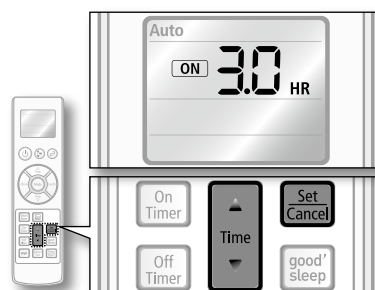



4. Réglez la mode d'opération.

Appuyez sur le bouton **Mode** sur la télécommande jusqu'à ce que la mode désirée apparaisse sur l'affichage de télécommande.

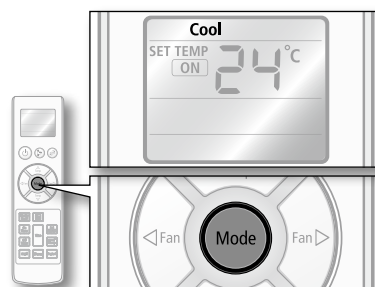
Le climatiseur fonctionnera en mode que vous réglez.



 La fonction On timer est disponible dans la mode Auto/Cool/Dry/Fan/Heat.

-  • La température peut également être ajustée. (voir l'étape 3 à la page 15 pour des instructions.)
- Tous les autres indicateurs que l'indicateur **On Timer** disparaîtra après environ 10 secondes après la configuration.
- Lorsque la configuration de l'**On Timer** est terminée, vous pouvez appuyer de nouveau sur le bouton On Timer pour changer le temps. Appuyez sur le bouton **Time ▲** ou **▼** pour changer la configuration du temps et appuyez sur le bouton **Set/Cancel** pour l'activer.

## Pour désactiver l'On timer

1. Appuyez sur le bouton **Set/Cancel** sur la télécommande tandis que l'On Timer est activé.

Le compteur horaire vous définissez sera annulée et l'indicateur **On timer** disparaîtra.

## Off timer

Cette fonction vous permet d'éteindre le climatiseur automatiquement dans la gamme de temps de 24 heures. L'Off timer est fonctionnel quand l'unité fonctionne.

1. Appuyez sur le bouton **Off Timer** sur la télécommande.

L'indicateur d'Off timer clignote sur l'affichage de télécommande.

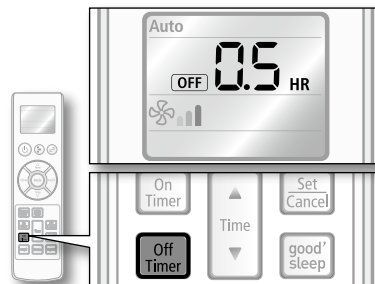

2. Réglez l'heure où vous voulez éteindre le climatiseur automatiquement.

Appuyez sur le bouton **Time ▲** ou **▼** sur la télécommande pour changer la configuration de temps tandis que l'indicateur d'Off timer clignote. Vous pouvez régler l'heure jusqu'à 24 heures, augmentant en l'unité de 30 minutes pour les 3 premières heures et en l'unité horaire après les 3 premières heures.

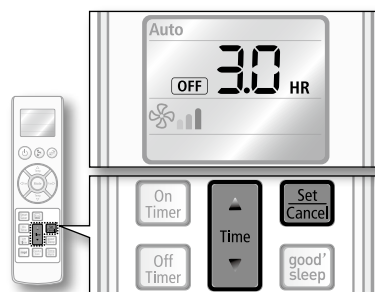

3. Appuyez sur le bouton **Set/Cancel** sur la télécommande à l'activer.

La télécommande affichera l'heure (s) que vous avez fixé pendant 3 secondes et la température désirée réglée s'affichera.

Le climatiseur fonctionnera automatiquement à heure fixe et ensuite l'indicateur Off timer cesse de clignoter et reste allumé. Si l'Off timer n'est pas défini dans les 10 secondes, le climatiseur terminera le réglage.

- Lorsque la configuration de l'Off Timer est terminée, vous pouvez appuyer de nouveau sur le bouton **Off Timer** pour changer le temps.  
Appuyez sur le bouton **Time ▲** ou **▼** pour changer la configuration de temps et puis appuyez sur le bouton **Set/Cancel** à l'activer.
- Tous les autres indicateurs que l'indicateur **Off Timer** disparaîtra après environ 10 secondes après la configuration.
- Vous pouvez combiner la fonction Off timer avec sur la fonction On timer pour allumer et éteindre ensuite le climatiseur au temps désiré. (voir la page 24 pour des instructions.)

## Pour désactiver l'Off timer

1. Appuyez sur le bouton **Set/Cancel** sur la télécommande tandis que l'Off Timer est activé.  
L'Off Timer vous définissez sera annulée et l'indicateur Off Timer disparaîtra.

# utilisation des fonctions avancées

## RÉGLAGE DE TEMPORISATEUR

### Combinaison de l'On timer et l'Off timer

Vous pouvez combiner the On timer et Off timer ensemble pour un usage plus commode de la fonction de temporisateur.

**1. Réglez l'On timer.**

Appuyez sur le bouton **On Timer**.

Réglez le temps avec le bouton **Time ▲** ou **▼**.

Appuyez sur le bouton **Set/Cancel** pour activer l'On timer.

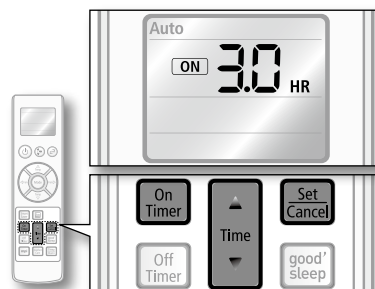

 Voir la page 22 pour plus d'instructions en détail à propos de la configuration d'On timer.

**2. Réglez l'Off timer.**

Appuyez sur le bouton **Off Timer**.

Réglez l'heure avec le bouton **Time ▲** ou **▼**.

Appuyez sur le bouton **Set/Cancel** pour activer l'Off timer.

Quand vous réglez l'heure, il y a deux options possibles:

#### **Le temps préconfiguré de l'On Timer est plus courte que celui de l'Off Timer**

Le climatiseur s'allumera et puis s'éteindra automatiquement. La configuration devrait être faite tandis que le climatiseur est éteint.

exemple) Si le temps préconfiguré de l'On Timer est de 3 heures et l'Off Timer est de 5 heures, le climatiseur s'allume après 3 heures à partir du moment où vous avez réglé la minuterie. Votre climatiseur restera en marche pendant 2 heures, puis s'éteindra automatiquement.

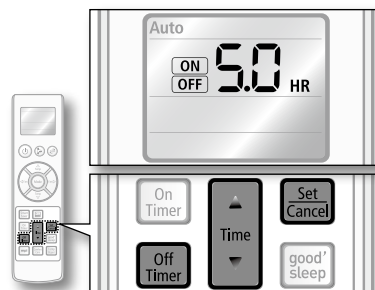

#### **Le temps préconfiguré de l'On Timer est plus long que celui de l'Off Timer**

Le climatiseur s'éteindra et puis s'allumera automatiquement. La configuration devrait être faite tandis que le climatiseur fonctionne.

exemple) Si le temps préconfiguré de l'On Timer est de 3 heures et l'Off Timer est de 1 heures, le climatiseur s'éteindra une heure après le moment où vous avez réglé la minuterie. Votre climatiseur restera éteint pendant deux heures, puis il s'allume automatiquement.

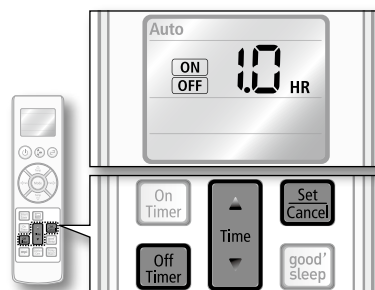

 Voir la page 23 pour plus d'instructions en détail à propos de la configuration de l'Off timer.

### Pour désactiver la combinaison de temporisateur

**1. Appuyez sur le bouton **Set/Cancel** sur la télécommande lorsque la combinaison de minuterie est activée.**

Tous les deux temporisateur On timer et Off timer seront annulés et les indicateurs disparaîtront.



## Mode good' sleep

Le mode **good' sleep** vous permet de définir une température de sommeil confortable tout en économisant l'énergie et ayant un sommeil hygiénique. Le mode **good' sleep** peut être réglée quand le climatiseur est allumé.

### 1. Réglez la mode d'opération.

Appuyez sur le bouton **Mode** sur la télécommande jusqu'à ce que Cool/Heat apparaisse sur l'affichage de télécommande.

 **good' sleep** est seulement disponible dans la mode Cool/Heat.

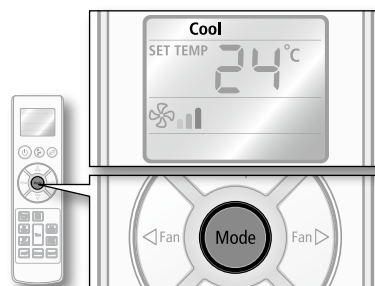

### 2. Appuyez sur le bouton **good' sleep** sur la télécommande.

L'indicateur **good' sleep** apparaît et l'indicateur d'Off timer commence à clignoter sur l'affichage de télécommande.

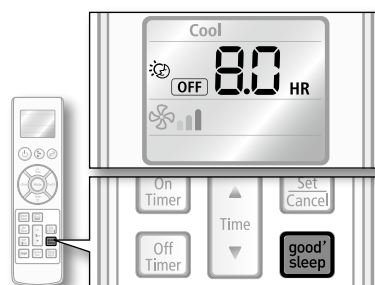

### 3. Réglez la durée où vous voulez que le climatiseur reste allumé.

Le temps par défaut de **good' sleep** est réglé à 8 heures. Appuyez sur le bouton **Time ▲** ou **▼** sur la télécommande pour changer la configuration de temps tandis que l'indicateur d'Off timer clignote.

Vous pouvez régler le temps jusqu'à 12 heures, augmentant par l'unité de 30 minutes jusqu'aux premières 3 heures et par l'unité d'une heure après les premières 3 heures.

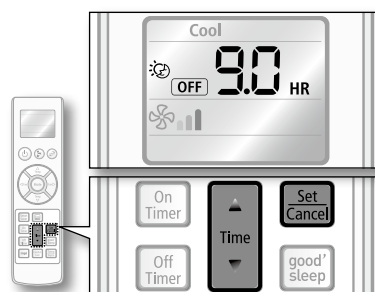



### 4. Appuyez sur le bouton **Set/Cancel** sur la télécommande à l'activer.

L'affichage de télécommande montrera le(s) heure(s) que vous avez réglé.

Quand le temps réglé s'est écoulé, le climatiseur s'éteindra automatiquement et alors l'indicateur **good' sleep** disparaît.

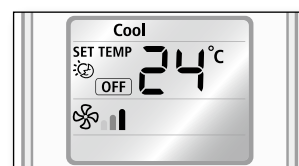
Si la mode **good' sleep** n'est pas réglé dans 10 secondes, le climatiseur finira le réglage.



-  • La température/vitesse de ventilateur/oscillation d'air peut être ajustée après réglage de **good' sleep** en mode Heat.
- La température peut être ajustée et le climatiseur ajuste automatiquement la vitesse de ventilateur/l'oscillation d'air après réglage de **good' sleep** en mode Cool.
  - Si vous appuyez sur le bouton Mode tandis que le mode **good' sleep** est activé, le mode sera annulé.

# utilisation des fonctions avancées

## RÉGLAGE DU TEMPORISATEUR

---

### Changement de température dans la mode **good' sleep**

Pour empêcher le refroidissement/chauffage excessif pendant le sommeil, la mode **good' sleep** modifie automatiquement la configuration de la température selon la configuration de temps. La température et le courant d'air changent selon les trois étapes: Fall asleep, Sound sleep, and Wake up à partir de la mode **good' sleep**, et alors le climatiseur s'éteindra automatiquement quand le temps réglé s'est écoulé.

Les trois étages de **good' sleep** vous empêche d'avoir la difficulté de sommeil dans la nuit d'été/hiver.

① **Fall asleep** : Vous soulage dans le sommeil en laissant tomber la température.

② **Sound sleep** : Détend votre corps et soulève votre température légèrement.

③ **Wake up à partir de la mode **good' sleep**** :

Il vous permet de réveiller de l'air intermittent et confortable et il vous donne l'impression de rafraîchissement.



- Mettez l'Off timer en mode **good' sleep** à plus de 5 heures. Vous sentez troubles du sommeil si **good' sleep** est réglé trop court ou long parce que la valeur par défaut est fixée à 8 heures.
- Si le mode **good' sleep** est réglé à moins de 4 heures, l'opération s'arrêtera à l'heure fixe. Si le mode **good' sleep** est réglé à plus de 5 heures, il fonctionne en phase de réveil pour la dernière heure avant l'arrêt.
- La température réglée recommandée est entre 25°C~27°C pour le refroidissement et 21°C~23°C pour le chauffage.

### Pour désactiver la mode **good' sleep**

1. Appuyez sur le bouton **Set/Cancel** sur la télécommande tandis que le mode **good' sleep** est activé.

Le mode **good' sleep** vous définissez sera annulée et l'indicateur **good' sleep** disparaîtra.

## UTILISATION DE LA FONCTION D'ÉCONOMIE D'ÉNERGIE

Cette fonction fixera la limite de température ambiante pour vous aider économiser de l'énergie tandis que le climatiseur fonctionne en mode Cool.

1. Appuyez sur le bouton **Energy saving**  sur la télécommande tandis que le climatiseur fonctionne en mode Cool.

L'indicateur d'E.Saver et l'indicateur d'air swing apparaissent automatiquement sur l'affichage de télécommande. Les lames de circulation d'air se déplacent en haut et en bas.

Si la température courante réglée est inférieure à 26°C, elle augmentera automatiquement à 26°C.

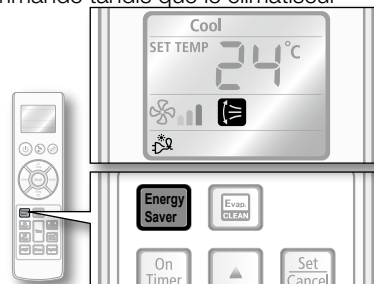

- La fonction d'économie d'énergie est seulement disponible dans la mode Cool.
- Quand la fonction d'économie d'énergie est activée, la température ambiante sera limitée à 26°C~30°C.
- Si la température désirée est inférieure à 26°C, arrêtez la fonction d'économie d'énergie en appuyant sur le bouton **Energy saving**  encore.
- La Temperature/ la vitesse de ventilateur peut également être ajustée. (voir l'étape 3~4 à la page 15 pour des instructions.)
- La circulation d'air peut être ajustée manuellement. (voir la page 19 pour des instructions.)

### Pour désactiver la fonction d'Energy saving

1. Appuyez sur le bouton **Energy saving**  sur la télécommande.

La fonction d' Energy saving que vous réglez sera annulée et l'indicateur d'Energy saving disparaîtra sur l'affichage de télécommande.

## UTILISER LA FONCTION mpi

**mpi**, Micro plasma Ion, génère l'hydrogène (H) et l'oxygène (O2) qui peut supprimer une substance polluée et la décomposition de ces particules nocives. Il vous fait mieux respirer comme si vous restiez autour des chutes, des brisants, de rivières et de montagnes.

1. Appuyez sur le bouton **mpi** sur la télécommande.

L'indicateur **mpi** apparaît sur l'écran de télécommande et le climatiseur génère MPI.

- Le mode **mpi** peut être sélectionné si le climatiseur est en marche / arrêt.
- Le mode **mpi** sera automatiquement activé lorsque vous allumez le climatiseur.

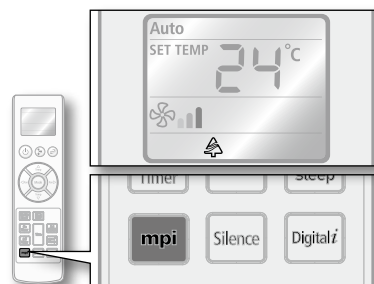

### Pour désactiver la mode mpi

1. Appuyez sur le bouton **mpi** sur la télécommande tandis que la fonction **mpi** est activée.

Le mode **mpi** que vous définissez sera annulé et la lumière bleue s'éteint.

# utilisation des fonctions avancées

## UTILISATION DE LA FONCTION DE NETTOYAGE DE VAPORISATEUR

La fonction **Evaporator clean** empêchera la moisissure croissante en éliminant le taux d'humidité à l'intérieur de l'unité intérieure. Votre unité intérieure s'évapore l'humidité à l'intérieur de l'unité. Activez cette fonction pour vous fournir l'air plus propre et plus sain.

1. Appuyez sur le bouton **Evap. CLEAN** .

L'indicateur Evaporator clean apparaît seulement sur l'affichage de l'unité intérieure comme  (Clean).

Lorsque le climatiseur est allumé, la fonction Evaporator clean fonctionne après l'arrêt de l'opération du climatiseur.

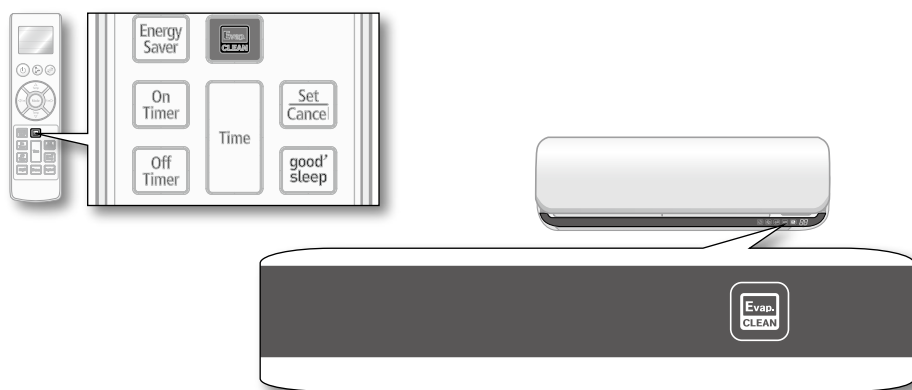

- ▶ Lorsque le climatiseur est éteint,  
L'indicateur Evaporator clean sur l'affichage de l'unité intérieure apparaît et la fonction Evaporator clean fonctionne.
- ▶ Lorsque le climatiseur est allumé,  
L'indicateur Evaporator clean sur l'affichage de l'unité intérieure apparaît et la fonction Evaporator clean fonctionne après l'arrêt de l'opération du climatiseur.

Le temps de nettoyage de vaporisateur peut changer, selon la mode précédemment utilisée.

**Mode Auto(cool), Cool, Dry** : approximativement 30 minutes.

**Mode Auto(heat), Heat, Fan** : approximativement 15minutes.

# utilisation des fonctions avancées

## UTILISATION DE LA FONCTION DE SILENCE

Cette fonction vous aidera à opérer votre climatiseur tranquillement tout en fonctionnant en mode Cool/Heat.

1. Appuyez sur le bouton **Silence** sur la télécommande tandis que le climatiseur fonctionne en mode Cool/Heat.

L'indicateur de silence apparaît sur l'affichage de télécommande.

Le climatiseur fonctionnera plus tranquillement.

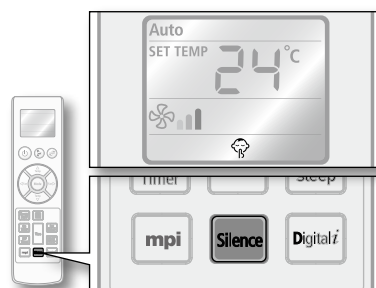

- La fonction de silence est seulement disponible dans la mode Cool/Heat.
- Quand la fonction de silence est activée, appuyez sur le bouton **Mode** annulera automatiquement la fonction.
- Quand la fonction de silence est activée, la température peut être ajustée et la vitesse de ventilateur sera réglée automatiquement à Auto.

### Pour désactiver la fonction de Silence

1. Appuyez sur le bouton **Silence** sur la télécommande.

La fonction de silence que vous réglez sera annulée et l'indicateur de silence disparaîtra sur l'affichage de télécommande.

# nettoyage et maintien du climatiseur

---



**Assurez-vous que l'appareil est éteint et débranché de la prise murale lorsque vous nettoyez le climatiseur.**

Si le système contient 3 kg ou plus de gaz à effet de serre fluorés. Dans ce cas, il doit être vérifié pour détecter la fuite au moins une fois tous les 12 mois, conformément au règlement n°842/2006. Cette activité doit être accomplie uniquement par un personnel qualifié.

Dans le cas ci-dessus, un livre d'entretien doit être disponible pour chaque unité installée.

## NETTOYAGE DE L'EXTÉRIEUR

---

1. Essuyez la surface de l'unité avec un tissu légèrement humide ou sec une fois nécessaire.

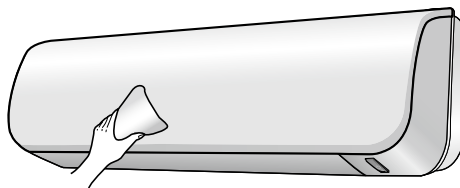

**N'employez pas le benzène, le diluant ou le Clorox™.**  
Ils peuvent endommager la surface du filtre à air et peuvent créer un risque du feu.

## NETTOYAGE DU FILTRE

En nettoyant le filtre, veillez à débrancher le courant à partir de l'unité. Aucun outil spécial n'est nécessaire pour la nettoyer.

### Filtre à Air

La filtre à air capture des particules grands de l'air. Le filtre est nettoyé avec un vide ou lavage à la main.

1. Enlevez le panneau avant.

Saisissez le côté cannelé du panneau avant étroitement et tirez le côté inférieur du panneau vers le haut pour enlever le panneau avant.

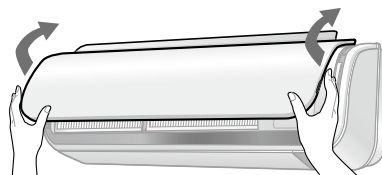

2. Saisissez la poignée. Puis, tirez le filtre à air vers vous et glissez-le vers le bas.

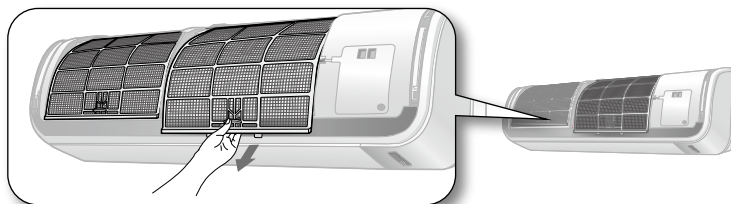

3. Nettoyez le filtre à air avec un aspirateur ou une brosse molle. Si la poussière est trop lourde, alors rincez-le avec de l'eau courant et séchez-le dans un secteur aéré.

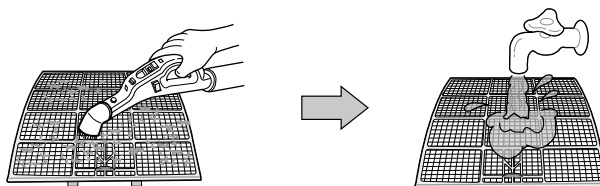

- ☑ • Pour les meilleures conditions, répétez toutes les deux semaines.
- Si le filtre à air sèche dans un secteur confiné (ou humide), les odeurs peuvent se produire. S'il se produit, nettoyez de nouveau et séchez-le dans un secteur bien-aéré.

4. Insérez le dos de filtre à air dans son position originale.

5. Rattachez le panneau avant.

Placez le crochet, sur le dessus du panneau, à l'endroit droit puis poussez la partie inférieure du panneau.

# nettoyage et maintien du climatiseur

## NETTOYAGE DU FILTRE

### Filtre d'DNA

En utilisant la structure de DNA, le filtre de DNA est une nouvelle technologie qui blinde les agents toxiques sélectivement seulement. Ceci permet une gestion plus habile d'air.

1. Enlevez le panneau avant.

Saisissez le côté cannelé du panneau avant étroitement et tirez le côté inférieur du panneau vers le haut pour enlever le panneau avant.

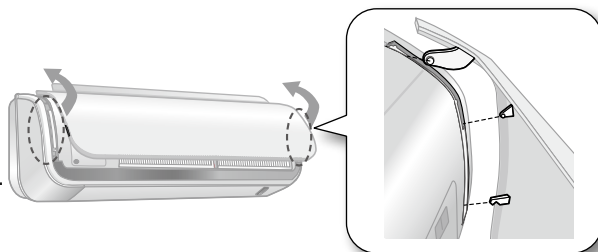

2. Enlevez le filtre à air.

Saisissez la poignée et soulevez-la vers le haut. Puis, tirez le filtre à air vers vous et glissez-le vers le bas.

3. Glissez pour tirer le filter d'DNA pour l'enlever de la fente.

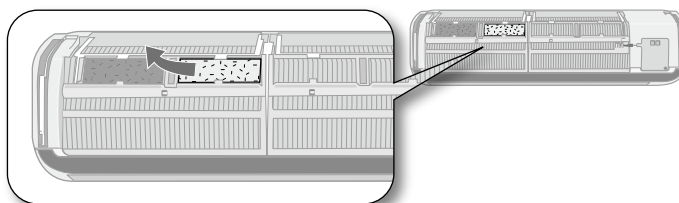

Le filtre d'DNA peut être réglé dans 4 fentes quelconques sous le filtre à air.

4. Nettoyez le filtre d'DNA avec un aspirateur ou une brosse molle.

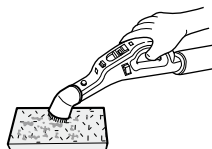

5. Installez le dos de filtre d'DNA en position.

6. Rattachez le panneau avant.

Placez le crochet sur le dessus du panneau à l'endroit droit puis poussez la partie inférieure du panneau.



Nettoyez le filtre d'DNA tous les 3 mois. La limite de nettoyage peut différer sur l'utilisation et les conditions environnementales.

La durée prévue du filtre de DNA est de 3 ans.



## REEMPLACEMENT DU FILTRE

Le filter de rechange peut être acheté du magasin de détail au détail ou être commandé du revendeur où vous avez acheté l'unité. Si vous ne pouvez pas trouver un, veuillez appelez un centre de contact.

### Filter de désodorisation

Le filter de désodorisation absorbe efficacement la fumée de cigarette, l'odeur des animaux de compagnie et d'autres odeurs désagréables. Le nettoyage de filter de désodorisation est simple, juste enlevez le vieux filter et installez un neuf.

1. Enlevez le panneau avant.

Saisissez le côté cannelé du panneau avant étroitement et tirez le côté inférieur du panneau vers le haut pour enlever le panneau avant.

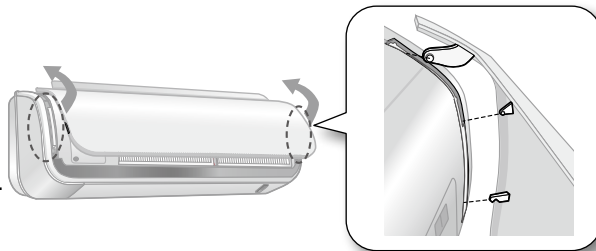

2. Enlevez le filter à air.

Saisissez la poignée et soulevez-la vers le haut. Puis, tirez le filter à air vers vous et glissez-le vers le bas.

3. Glissez et tirez le filter de désodorisation pour l'enlever de la fente.

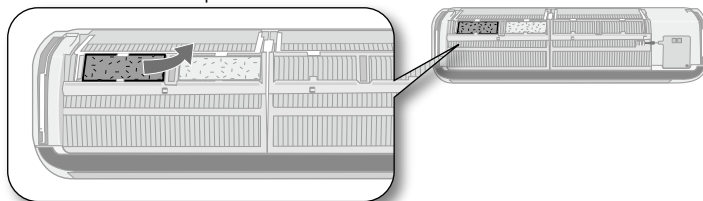

 Le filter de désodorisation peut être réglé dans 4 fentes quelconques sous le filter à air.

4. Installez le dos de nouveau filter de désodorisation en position.

5. Rattachez le panneau avant.

Placez le crochet, sur le dessus du panneau, à l'endroit droit puis poussez la partie inférieure du panneau.

- La synchronisation de remplacement du filter de désodorisation diffère selon l'utilisation et les conditions environnementales.
- Même si des filter de désodorisation et d'DNA sont installés dans une position inversée, elle n'affectera pas son système de filtration.

# nettoyage et maintien du climatiseur

## ENTRETENIR VOTRE CLIMATISEUR

Si le climatiseur ne sera pas utilisé pendant une longue période de temps, séchez le climatiseur à le maintenir dans la meilleure condition.

1. Séchez le climatiseur entièrement par l'opération en mode Fan pendant 3 à 4 heures et débranchez le cordon d'alimentation. Il y aurait des endommagements internes s'il y a encore l'humidité dans les composants.
2. Avant d'utiliser le climatiseur à nouveau, séchez les composants intérieurs du climatiseur à nouveau en exécutant en mode Fan pendant 3 à 4 heures. Ceci aide à éliminer les odeurs qui aient eu généré de l'humidité.

### Contrôles périodiques

Reportez-vous au tableau suivant pour maintenir le climatiseur correctement.

Type	Description	Tous les 2 semaines	Tous les 3 mois	Tous les 4 mois	Une fois par an
Unité intérieure	Nettoyer le filtre à air (1)	●			
	Nettoyer le bio filter (1)		●		
	Remplacement du filtre de désodorisation (1)				●
	Nettoyer la casserole de drain condensé (2)				●
	Nettoyer complètement l'échangeur de chaleur (2)				●
	Nettoyer le tuyau de drain condensé (2)			●	
	Changer les piles de la télécommande (1)				●
Unité extérieure	Nettoyer l'échangeur de chaleur en dehors de l'unité (2)			●	
	Nettoyer l'échangeur de chaleur à l'intérieur de l'unité (2)				●
	Nettoyer les composants électriques avec le jet d'air (2)				●
	Vérifier si tous les composants électriques sont bien vissés (2)				●
	Nettoyer le ventilateur (2)				●
	Vérifier si tout ventilateur est bien serré (2)				●
	Nettoyer la casserole de drain condensé (2)				●

● : Cette marque de contrôle nécessite la vérification de l'unité intérieure / extérieure périodiquement, en respectant la description de maintenir le climatiseur correctement.

 Les contrôles et les opérations d'entretien décrites sont essentiels pour garantir l'efficacité du climatiseur. La fréquence de ces opérations change selon les caractéristiques du secteur, la quantité de poussière, etc.

(1) Les opérations décrites doivent être effectuées plus fréquemment si le lieu d'installation est très poussiéreux.

(2) Ces opérations doivent toujours être effectuées par un personnel qualifié. Pour des informations plus détaillées, voir le manuel d'installation.

## Protection interne via le système de contrôle de l'unité

Cette protection interne fonctionne si un défaut interne se produit dans le climatiseur.

Type	Description
<b>Contre l'air froid</b>	Le ventilateur interne sera éteint pour lutter contre l'air froid lorsque la pompe à chaleur fonctionne.
<b>Cycle de dégivrage</b>	Le ventilateur interne sera éteint pour lutter contre l'air froid lorsque la pompe à chaleur fonctionne.
<b>Anti-protection de la batterie interne</b>	Le compresseur sera éteint pour protéger la batterie interne lorsque le climatiseur fonctionne en mode Cool.
<b>Protéger le compresseur</b>	Le climatiseur ne peut pas commencer à fonctionner immédiatement afin de protéger le compresseur de l'unité extérieure après le démarrage.



Si la pompe à chaleur fonctionne en mode Heat, le cycle de dégivrage est activé pour éliminer le gel d'une unité extérieure qui s'auraient été déposés à basse température.

Le ventilateur interne est coupé automatiquement et redémarré seulement après le cycle de dégivrage est terminé.

## DÉPANNAGE

Référez-vous au diagramme suivant si le climatiseur fonctionne anormalement. Ceci peut sauver le temps et les dépenses inutiles.

PROBLÈME	SOLUTION
Le climatiseur ne fonctionne pas juste après qu'il a été remis en marche.	<ul style="list-style-type: none"> <li>En raison du mécanisme protecteur, l'appareil ne commence pas à fonctionner immédiatement pour garder l'unité à partir de la surcharge. Le climatiseur commencera en 3 minutes.</li> </ul>
Le climatiseur ne fonctionne pas du tout.	<ul style="list-style-type: none"> <li>Vérifiez si la prise de courant est correctement reliée. Insérez la prise de courant dans la prise murale correctement.</li> <li>Vérifiez si le disjoncteur est coupé.</li> <li>Vérifiez s'il y a une panne de courant.</li> <li>Vérifiez votre fusible. Assurez-vous qu'il n'est pas cassé.</li> </ul>
La température ne change pas.	<ul style="list-style-type: none"> <li>Vérifiez si vous choisissiez la mode Fan. Appuyez sur le bouton <b>Mode</b> sur la télécommande pour choisir une autre mode.</li> </ul>
L'air frais(tiède) ne sort pas du climatiseur.	<ul style="list-style-type: none"> <li>Vérifiez si la température réglé est supérieure (inférieur) à la température courante. Appuyez sur le bouton <b>Temp</b> <math>\Delta</math> ou <math>\nabla</math> sur la télécommande pour changer la température réglée. Appuyez sur le bouton <b>Temp</b> <math>\Delta</math> ou <math>\nabla</math> pour diminuer ou augmenter la température.</li> <li>Vérifiez si le filtre à air est bloqué par la saleté. Nettoyez le filtre à air toutes les deux semaines.</li> <li>Vérifiez si le climatiseur juste a été allumé. Si oui, attendez 3minutes.</li> </ul>
La vitesse de ventilateur ne change pas.	<ul style="list-style-type: none"> <li>Vérifiez si vous choisissiez la mode Auto ou Dry. Le climatiseur ajuste automatiquement la vitesse de ventilateur à en mode Auto/Dry.</li> </ul>
La fonction de temporisateur n'est pas réglée.	<ul style="list-style-type: none"> <li>Vérifiez si vous appuyez sur le bouton <b>Set/Cancel</b> sur la télécommande après que vous ayez réglé l'heure.</li> </ul>
Les odeurs imprègnent dans la chambre lors du fonctionnement.	<ul style="list-style-type: none"> <li>Vérifiez si l'appareil fonctionne dans un secteur fumeux ou s'il y a une odeur entrant de l'extérieur. Opérez le climatiseur en mode Fan ou ouvrez les fenêtres pour aérer la pièce.</li> </ul>
Le climatiseur fait un bruit de bouillonnement.	<ul style="list-style-type: none"> <li>Un bruit de bouillonnement peut être entendu quand le réfrigérant circule par le compresseur. Laissez le climatiseur fonctionner en mode choisi.</li> </ul>
L'eau s'égoutte des lames de circulation d'air.	<ul style="list-style-type: none"> <li>Vérifiez si le climatiseur s'était refroidi pendant une période prolongée avec les lames de circulation d'air dirigées vers le bas. La condensation peut se produire en raison de la différence dans la température.</li> </ul>
La télécommande ne fonctionne pas.	<ul style="list-style-type: none"> <li>Vérifiez si vos batteries sont épuisées.</li> <li>Assurez-vous que des batteries sont correctement installées.</li> <li>Assurez-vous que rien ne bloque votre sonde de télécommande.</li> <li>Vérifiez s'il y a les appareillages forts d'éclairage près du climatiseur. La lumière forte qui vient des ampoules fluorescentes ou des signes au néon peut interrompre les vagues électriques.</li> </ul>
L'affichage de l'unité intérieure montre « dF » au cours de la mode de chauffage	<ul style="list-style-type: none"> <li>Ce N'EST PAS D'UN CODE D'ERREUR, mais le système nous informe qu'il exécute un cycle de dégivrage (la fonte de la glace de l'échangeur de chaleur de l'unité extérieure). Le code « dF » disparaîtra automatiquement à la fin de dégivrage.</li> </ul>

SYMPTÔMES	MODE CHECK ERROR (NON AFFICHÉE)	GESTION
Le signal anormal est affiché.	Certain signal est affiché sur la fenêtre LED comme <b>E101, E121, E122, E154, E162, E186</b> , <b>E102</b> , tous clignotent, <b>E221, E231, E251, E416, E458, E461, E462, E464, E465, E467, E468, E469, E471, E472, E554, E556, E142</b>	Ce produit est en panne, veuillez appeler le centre de contact le plus proche.

## GAMMES D'OPÉRATION

La table ci-dessous indique la gamme de la température et des humidités avec lesquelles le climatiseur peuvent être opérées. Référez-vous à la table pour l'usage efficace.

MODE	TEMPERATURE DE FONCTIONNEMENT		HUMIDITE INTERIEURE	SI HORS DES CONDITIONS
	INTÉRIEUR	EXTÉRIEUR		
REFROIDISSEMENT	16°C à 32°C	-10°C à 43°C	80% ou less	La condensation peut se produire sur l'unité d'intérieur avec le risque de laisser de l'eau sur le plancher.
CHAUFFAGE	27°C ou less	-15°C à 24°C	-	Le déclencheur de protection interne et le climatiseur s'arrête.
SÉCHAGE	16°C à 32°C	-10°C à 43°C	-	La condensation peut se produire sur l'unité d'intérieur avec le risque de laisser de l'eau sur le plancher.



La température standard pour le chauffage est de 7 °C. Si la température extérieure tombe à 0 °C ou moins, la capacité de chauffage peut être réduite en fonction de la température.

Si l'opération de refroidissement est utilisée à plus de 32 °C (température intérieure), il ne se refroidit pas à sa pleine capacité.