



USER'S MANUAL

Duct Type Series

Built-in duct : AVXDB**

Slim duct : AVXDS**

ENGLISH

ESPAÑOL

FRANÇAIS

ITALIANO

DEUTSCH

Air Conditioner

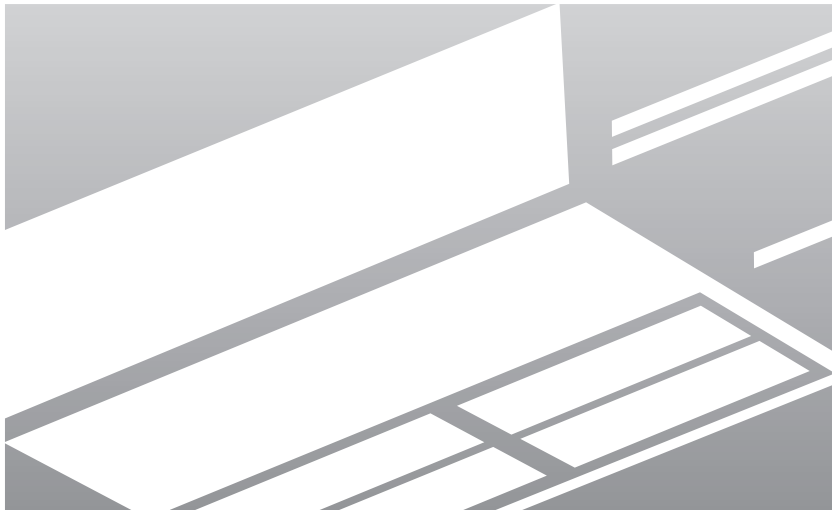

Sommaire

◆ COMMENT PRÉPARER VOTRE CLIMATISEUR	
■ Consignes de Sécurité.....	3
■ Vue de l'unité intérieure.....	8
◆ CONSEILS D'UTILISATION	
■ Conseils d'Utilisation	10
■ Température et Humidité de Fonctionnement	10
■ Nettoyer le Climatiseur	11
■ Problèmes et Solutions.....	13



Comment éliminer ce produit (déchets d'équipements électriques et électroniques)

(Applicable dans les pays de l'Union Européen et aux autres pays européens disposant de systèmes de collecte sélective)

Ce symbole sur le produit ou sa documentation indique qu'il ne doit pas être éliminé en fin de vie avec les autres déchets ménagers. L'élimination incontrôlée des déchets pouvant porter préjudice à l'environnement ou à la santé humaine, veuillez le séparer des autres types de déchets et le recycler de façon responsable. Vous favoriserez ainsi la réutilisation durable des ressources matérielles.

Les particuliers sont invités à contacter le distributeur leur ayant vendu le produit ou à se renseigner auprès de leur mairie pour savoir où et comment ils peuvent se débarrasser de ce produit afin qu'il soit recyclé en respectant l'environnement.

Les entreprises sont invitées à contacter leurs fournisseurs et à consulter les conditions de leur contrat de vente.

Ce produit ne doit pas être éliminé avec les autres déchets commerciaux.

Enregistrez vos produits Samsung en vous connectant sur :
www.samsung.com/global/register

Consignes de Sécurité

Vous devez prendre des précautions de sécurité suivantes lors de l'utilisation du climatiseur.



AVERTISSEMENT

- Le risque de choc électrique peut provoquer la blessure ou la mort.
- Débranchez toutes les sources d'alimentation électrique externe avant l'utilisation, l'installation ou le nettoyage.
- L'installation doit être assurée par le fabricant ou un agent de service ou un mécanicien qualifié afin d'éviter un danger.

LORS DE L'INSTALLATION



- ▶ Ne pas installer le climatiseur où il y a le gaz combustible.



- ▶ Contactez le centre de service si le climatiseur est sous l'eau.



- ▶ Ne pas installer l'unité extérieure où il y a le risque de chute comme sur un haut mur externe ou l'extérieur de la terrasse.

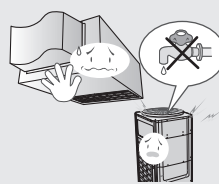

- ▶ Mettez à la terre le conducteur de terre et ne pas le brancher au tuyau de gaz, d'eau ou au câble de téléphone.

CONCERNANT L'ALIMENTATION



- ▶ Ne pas tirer le câble électrique ou toucher la prise de courant avec les mains mouillées.



- ▶ Ne pas plier le câble électrique par force ou le climatiseur pour éviter la panne.



- ▶ Installez l'interrupteur et le disjoncteur réservés au climatiseur.



- ▶ Utilisez la source d'alimentation avec le câblage séparé réservé au climatiseur.

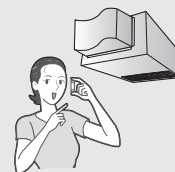

- ▶ Utilisez le fusible du courant nominal.



- ▶ Si la prise de courant est endommagée, faites-la remplacer par le fabricant ou un mécanicien qualifié pour éviter le risque.



AVERTISSEMENT

PENDANT LE FONCTIONNEMENT



- ▶ Les utilisateurs de ce produit sont priés de ne pas tenter de le réparer par eux – mêmes. Ils sont demandés de contacter directement un centre de service désigné ou le magasin où ils ont acheté le produit.



- ▶ Ne jamais renverser toute sorte de liquide dans l'unité. Si cela se produit, débranchez la prise de courant ou éteindre l'émetteur principal de l'unité puis contactez un centre de service autorisé.



- ▶ Ne jamais insérer rien entre les lames de sortie d'air car cela risque d'abîmer le ventilateur et pourrait entraîner la blessure. Gardez les enfants loin de l'unité.



- ▶ Ne jamais mettre aucun obstacle en face de l'unité. Assurez-vous que l'unité est ventilée correctement tout le temps. Ne pas mettre de vêtements ou d'autres matériels là dessus.

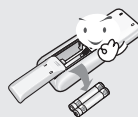

- ▶ Si vous n'utilisez pas la télécommande sans fil pour une durée prolongée, enlevez les batteries. (Si possible)

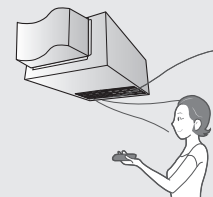

- ▶ Lors d'utilisation d'une télécommande sans fil, la distance ne doit pas être plus de 7 mètres depuis le climatiseur. (Si possible)



- ▶ Ne pas mettre aucun matériel pour que les enfants ne marchent pas au dessus.

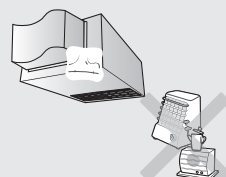

- ▶ Ne pas raccorder le chauffage électrique au climatiseur ou le réparer par vous même.



AVERTISSEMENT

SE DÉBARASSER DE L'UNITÉ

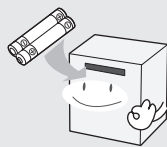

- ▶ Avant de jeter le dispositif, il est nécessaire de retirer les batteries et de les enlever sûrement pour le recyclage.



- ▶ When you need to dispose of the unit, consult your dealer. If pipes are removed incorrectly, refrigerant may blow out and come into contact with your skin, causing injury. Releasing refrigerant into the atmosphere also damages the environments.



- ▶ Recyclez ou débarrassez-vous du matériel d'emballage de ce produit dans le respect de l'environnement.



ATTENTION

LORS DE L'INSTALLATION

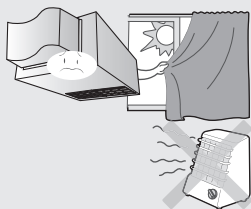

- ▶ Installez le climatiseur à l'abri du rayon solaire ou du chauffage, et surtout de l'eau.

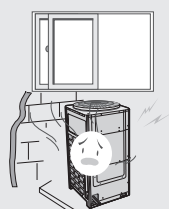

- ▶ Installez l'unité extérieure pour laisser sortir l'air déchargé correctement. Evitez un endroit qui risque de déranger votre voisin par les bruits.



- ▶ Installez le tuyau d'évacuation pour que l'eau coule sûrement et correctement.



ATTENTION

CONCERNANT L'ALIMENTATION



- ▶ Débranchez le disjoncteur lorsque vous n'utilisez pas le climatiseur pour une durée prolongée pour économiser l'énergie.



- ▶ Contactez le centre de service ou le fabricant si vous voulez réparer le climatiseur.



- ▶ Contactez le centre de service après avoir éteint le climatiseur s'il y a un bruit étrange ou une odeur brûlante ou une fumée.

PENDANT LE FONCTIONNEMENT



- ▶ Ne pas utiliser le climatiseur longtemps dans une salle ou dans un endroit où il y a un bébé ou une personne âgée.



- ▶ Evitez que l'air froid et chaud parviennent directement à des gens, aux animaux domestiques, ou à des plantes pour une durée prolongée.



- ▶ Evitez que l'eau entre dans le climatiseur.



- ▶ Ne pas marcher sur le climatiseur ou placer un objet lourd au dessus.



- ▶ Ne pas boire d'eau du climatiseur.



ATTENTION

PENDANT LE FONCTIONNEMENT



- ▶ Ne pas toucher les tuyaux reliés au climatiseur.



- ▶ Ne pas utiliser le climatiseur pour maintenir la machine, la nourriture, les animaux domestiques, les plantes ou les cosmétiques.



- ▶ Ne pas infliger de choc excessif au climatiseur.

DIVERS

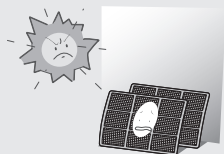

- ▶ Assurez-vous que le filtre d'air n'est pas exposé au rayon solaire direct.

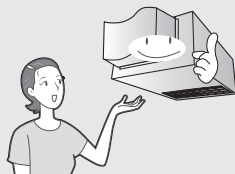

- ▶ L'appareil n'est pas fait pour l'usage de petits enfants ou des handicapés sans surveillance : les petits enfants doivent être surveillés pour assurer qu'ils ne jouent pas avec l'appareil.



- ▶ Le courant maximal est mesuré selon le standard IEC pour la sécurité et le courant est mesuré selon le standard ISO pour l'efficacité de l'énergie.



- ▶ Eteignez le climatiseur et si le ventilateur s'arrête de fonctionner, nettoyez le climatiseur.



- ▶ Ne pas nettoyer le climatiseur en vaporisant de l'eau directement ou avec du benzène, du diluant ou de l'alcool.



- ▶ La surface de l'échangeur de chaleur est affûtée, donc faites attention lors du nettoyage.



- ▶ Assurez-vous d'insérer le filtre d'air.

Vue de l'unité intérieure

Les unités peuvent différer selon le modèle.

Unité intérieure AVXDB**

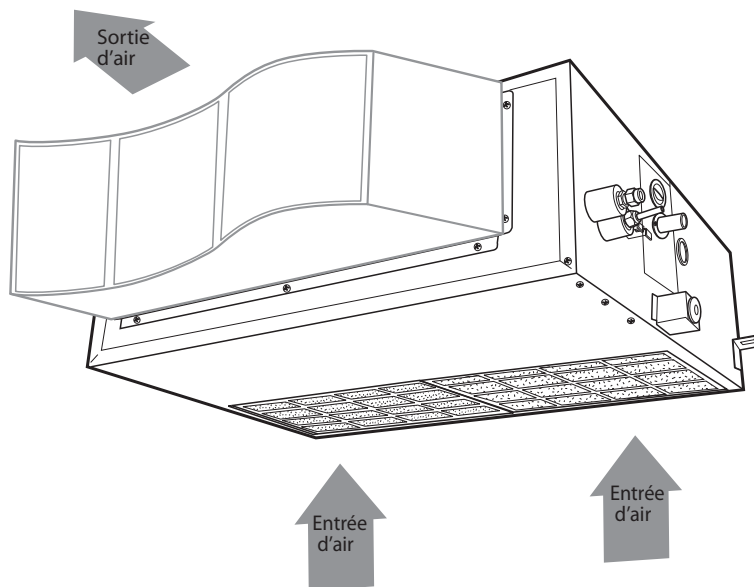

Unité intérieure AVXDS**

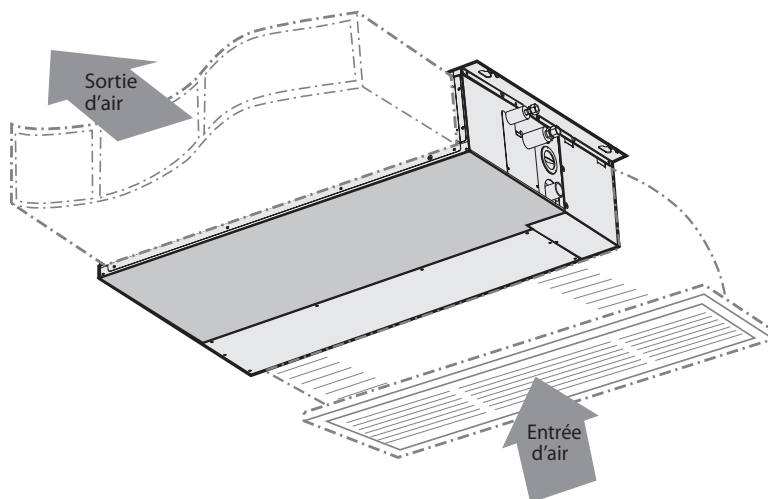

Conseils d'Utilisation

Voici quelques conseils à suivre lors de l'utilisation du climatiseur.

Aspect	Conseil
Chauffage	La pompe à chaleur du climatiseur absorbe la chaleur de l'air extérieur pour l'amener à l'intérieur. Si la température extérieure chaude, la capacité à chauffer du climatiseur diminuera également. Si la pièce n'est pas encore assez chaude, il est recommandé d'utiliser un appareil de chauffage supplémentaire.
Gelée & Dégivrage	Lorsque la température extérieure est faible et le taux d'humidité élevé, du givre peut se former sur l'unité extérieure en mode HEAT. Si c'est le cas: <ul style="list-style-type: none">◆ Le climatiseur ne chauffe plus.◆ Le mode de dégivrage se déclenchera automatiquement pour une durée d'environ 10 minutes.◆ La vapeur d'eau produite sur l'unité extérieure dans le mode de dégivrage est sans danger. Aucune intervention de votre part n'est nécessaire ; au bout d'environ 10 minutes, le climatiseur se remet en marche normalement.
Températures intérieure et extérieure élevées	Si les températures intérieure et extérieure sont élevées et si le climatiseur fonctionne en mode HEAT, le ventilateur de l'unité extérieure et le compresseur peuvent s'arrêter momentanément. Ceci est normal ; attendre simplement jusqu'à ce que le climatiseur se remette en marche.
Coupure de courant	En cas de panne de courant pendant le fonctionnement du climatiseur, ce dernier se met hors tension. Lorsque le courant est rétabli, le climatiseur se remet en marche dans le dernier mode de fonctionnement utilisé.

Température et Humidité de Fonctionnement

Vous pouvez utiliser le climatiseur dans les fourchettes de température et d'humidité suivantes.

Si vous utilisez le climatiseur à...	Alors...
Une température élevée	Le dispositif de protection contre la surchauffe est susceptible de se déclencher, arrêtant le climatiseur.
Une température faible	Un dysfonctionnement, une fuite d'eau par exemple, peut s'opérer si l'échangeur de chaleur gèle.
Un taux d'humidité élevé	Des gouttes de condensation peuvent se former sur l'enveloppe de l'unité en cas d'utilisation prolongée.

Mode	Température extérieure	Température intérieure	Humidité intérieure
Chauffage	-20°C à 24°C environ	27°C maximum	-
Refroidissement	- 5°C à 43°C environ	18°C à 32°C environ	80% maximum
Séchage	- 5°C à 43°C environ	18°C à 32°C environ	-

* *La température standardisée pour le chauffage est de 7°C. Si la température extérieure descend en dessous de 0°C, la capacité de chauffage peut diminuer en fonction de la température réglée. Si l'opération refroidissante est utilisée à plus de 32°C (température intérieure), alors il n'est pas refroidi avec la capacité complète.*

Nettoyer le Climatiseur

Afin de profiter au maximum du climatiseur, il est important de le nettoyer régulièrement pour enlever la poussière accumulée dans le filtre à air.

ATTENTION

Avant de nettoyer le climatiseur, le mettre hors tension en le débranchant au niveau de la prise secteur.

AVXDB**

- 1 Séparez le filtre qui supporte les vis.
- 2 Enlevez le filtre de l'unité.
- 3 Enlevez toutes les poussières sur le filtre d'air avec un aspirateur ou un balai. Si beaucoup de poussières sont accumulées, mettez le filtre d'air dans un détergent chaud et agitez-le verticalement.
- 4 Après les avoir lavés, laissez-les sécher complètement à l'abri du rayon du soleil.
- 5 Lorsque vous avez terminé, insérez le filtre dans la position originale.

Note

- ◆ **Après avoir remonté le climatiseur, appuyer sur le bouton FILTER RESET.**
- ◆ **Ne faites pas fonctionner le climatiseur sans filtre.**
- ◆ **Afin de contrôler l'unité intérieure avec une télécommande sans fil, vous devez installer un récepteur et un terminal de visualisation.**

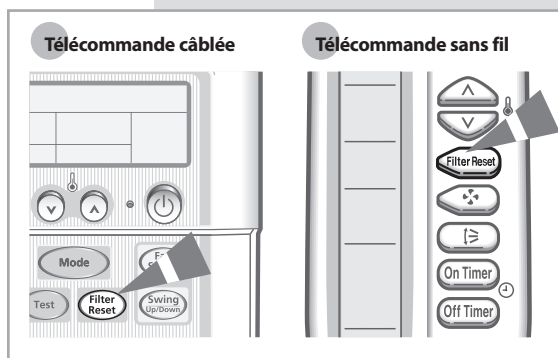
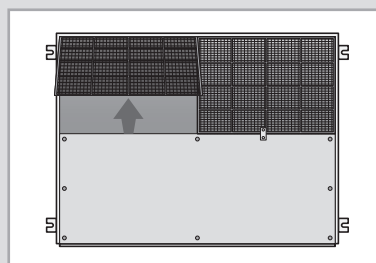
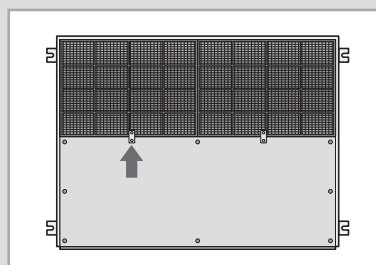

Nettoyer le Climatiseur (Suite)

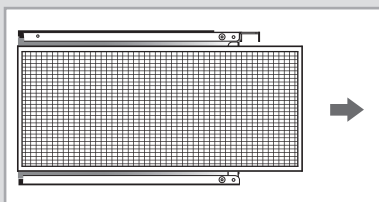
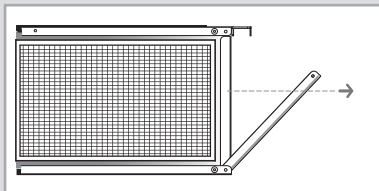

AVXDS**

- 1 Tourner les leviers vers la droite ou la gauche.
- 2 Sortir le filtre à air.
- 3 Dépoussiérer le filtre à air à l'aide d'un aspirateur ou d'une brosse. Si la couche de poussière est très importante, plonger le filtre à air dans un détergent liquide chaud, puis le secouer verticalement.
- 4 Après les avoir lavés, laissez-les sécher complètement à l'abri du rayon du soleil.
- 5 Lorsque vous avez fini, remettre le filtre dans l'unité.
- 6 Tourner à nouveau les leviers.



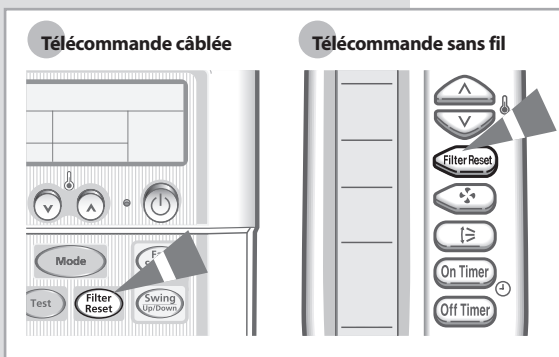

Note

- ◆ **Après avoir remonté le climatiseur, appuyer sur le bouton FILTER RESET.**
- ◆ **Ne faites pas fonctionner le climatiseur sans filtre.**
- ◆ **Afin de contrôler l'unité intérieure avec une télécommande sans fil, vous devez installer un récepteur et un terminal de visualisation.**



Problèmes et Solutions

Avant de contacter le centre de service après-vente, exécutez des simples vérifications suivantes. Elles peuvent économiser votre temps et frais d'appel inutile.

Problème	Explications / Solution
Le climatiseur ne fonctionne pas du tout.	<ul style="list-style-type: none">◆ Vérifiez si l'appareil est allumé et faites le fonctionner à nouveau.◆ Vérifiez si le disjoncteur est éteint.◆ Vérifiez si Off Timer est mis.
La température n'est pas ajustée.	<ul style="list-style-type: none">◆ Vérifiez si le mode Fan(Ventilation) est sélectionné.
Le climatiseur ne fonctionne pas dans le mode de réchauffement.	<ul style="list-style-type: none">◆ Vérifiez si le climatiseur est un modèle qui ne supporte que le refroidissement.◆ Vérifiez si la télécommande est un modèle qui ne supporte que le refroidissement.
L'air frais / chaud ne sort pas du climatiseur.	<ul style="list-style-type: none">◆ Vérifiez si la température réglée est plus haute / basse que la température actuelle.◆ Vérifiez si vous avez sélectionné le mode ventilation.◆ Sélectionnez le mode Refroidissement, Chauffage, Auto ou Sec.◆ Vérifiez si le filtre d'air est bloqué par des saletés. Nettoyez le filtre d'air régulièrement.◆ Vérifiez s'il y a une couverture sur l'unité extérieure ou un obstacle. Enlevez la couverture ou l'obstacle.◆ Vérifiez si vous avez installé le climatiseur sous le rayon du soleil direct◆ Il est possible que la fenêtre ou la porte soit ouverte.◆ Vérifiez si vous avez juste éteint le climatiseur.◆ Cela prend environ trois minutes pour refroidir ou réchauffer la salle.◆ Vérifiez si le serpentin de réfrigération est trop long.
La vitesse de ventilateur n'est pas ajustée.	<ul style="list-style-type: none">◆ En mode Auto ou Sec, la vitesse de ventilateur est sélectionnée automatiquement.
La télécommande ne fonctionne pas.	<ul style="list-style-type: none">◆ Vérifiez si la batterie est déchargée. Remplacez la batterie.◆ Vérifiez si le capteur de la télécommande est bloqué.◆ Vérifiez si le climatiseur est placé près d'une forte lumière.
La télécommande avec fil ne fonctionne pas.	<ul style="list-style-type: none">◆ Vérifiez si  est affiché sur la télécommande avec fil. Si c'est le cas, éteignez le climatiseur et le disjoncteur, puis contactez le centre de service.
La minuterie n'est pas réglée.	<ul style="list-style-type: none">◆ Vérifiez si vous avez appuyé sur le  bouton après avoir sélectionné l'heure.
Le climatiseur ne s'éteint pas avec la télécommande avec fil.	<ul style="list-style-type: none">◆ Vérifiez si vous avez mis la télécommande avec fil pour la commande du groupe.
Une odeur se diffuse dans la salle pendant l'opération	<ul style="list-style-type: none">◆ Vérifiez si vous utilisez le climatiseur dans une zone de fumée ou à un endroit où il y a une odeur◆ Aérez la salle ou sélectionnez le mode Ventilation pour 1 à 2 heures.
L'indicateur de l'unité intérieure clignote.	<ul style="list-style-type: none">◆ Appuyez sur le  bouton pour allumer le climatiseur à nouveau. Eteignez le disjoncteur et rallumez-le.
Le climatiseur émet un son étrange.	<ul style="list-style-type: none">◆ Il peut y avoir du bruit lorsque l'écoulement du gaz frigorigène change en fonction de l'utilisation du climatiseur.◆ Si vous appuyez sur le  bouton, la pompe de vidange à l'intérieur du climatiseur peut produire du bruit.◆ Si vous appuyez sur le  bouton, vous entendrez peut-être un bruit provenant de la lame de flux d'air détecté par le climatiseur.
Water drops from the outdoor unit connection part.	<ul style="list-style-type: none">◆ L'eau peut se former à cause de la différence de la température.



Contact SAMSUNG WORLD WIDE

If you have any comments or questions regarding a Samsung products, contact the SAMSUNG customer care center.

Country	Customer Care Center 	Web Site
BELGIUM	02 201 2418	www.samsung.com/be
CZECH REPUBLIC	844 000 844	www.samsung.com/cz
DENMARK	38 322 887	www.samsung.com/dk
FINLAND	09 693 79 554	www.samsung.com/fi
FRANCE	08 25 08 65 65 (€0,15/min)	www.samsung.com/fr
GERMANY	01805 - 121213 (€0,12/min)	www.samsung.de
HUNGARY	06 40 985 985	www.samsung.com/hu
ITALIA	199 153 153	www.samsung.com/it
LUXEMBURG	02 261 03 710	www.samsung.lu
NETHERLANDS	0900 20 200 88 (€0.10/min)	www.samsung.com/nl
NORWAY	231 627 22	www.samsung.com/no
POLAND	0 801 801 881	www.samsung.com/pl
PORTUGAL	80 8 200 128	www.samsung.com/pt
SLOVAKIA	0850 123 989	www.samsung.com/sk
SPAIN	902 10 11 30	www.samsung.com/es
SWEDEN	08 585 367 87	www.samsung.com/se
U.K	0870 242 0303	www.samsung.com/uk