

SAMSUNG

**OWNER'S INSTRUCTIONS
MANUAL DE INSTRUCCIONES
MANUEL D'UTILISATION
MANUAL DE INSTRUÇÕES
ISTRUZIONI PER L'USO**

**AZ18A1WE
AZT18A1ME
AZT22A1ME
AZT24A1ME
AWH1809E
AWH2209E
WH18ZA**

FRANÇAIS

Window-type Room Air Conditioner (Cool and Heat)
Acondicionador de aire doméstico sistema de tipo ventana (Refrigeración y Calefacción)
Climatiseur de type Fenêtre (Refroidissement et Chauffage)
O ar Condicionado de Window-Type (Refrigeração e Aquecimento)
Condizionatore d'aria per ambienti da finestra (Raffreddamento e Riscaldamento)

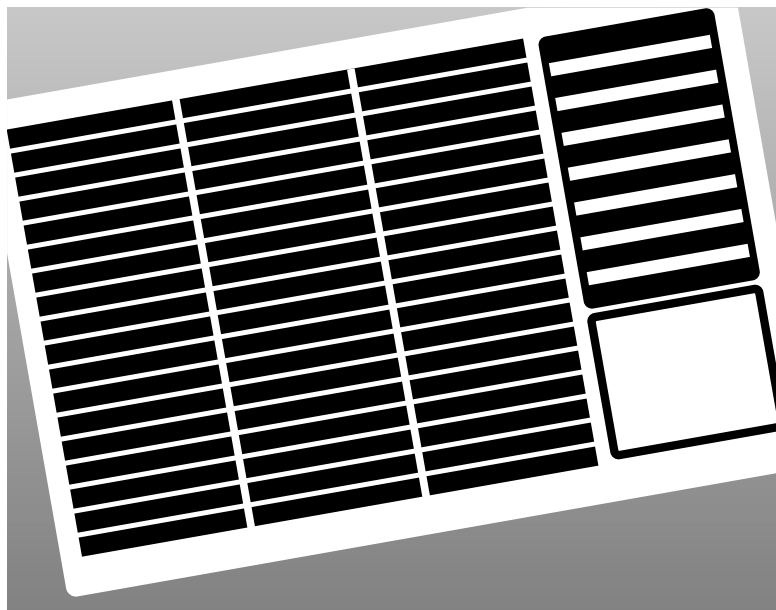

Consignes de Sécurité

Respectez toujours les consignes suivantes lors de l'installation et de l'utilisation de votre climatiseur.

1 Le climatiseur doit être branché à une source d'alimentation indépendante, installée en accord avec la réglementation nationale concernant le câblage, la mise à la terre et la sécurité.

En fonction de la réglementation nationale et de votre installation spécifique, vous aurez éventuellement à installer les éléments suivants :

- ◆ un disjoncteur,

Pour plus de renseignements sur les conditions électriques à remplir, contactez un électricien. L'air-conditionner doit être connecté par un électricien agréé.

Cet appareil doit être installé selon les normes électriques nationales.

2 L'air doit pouvoir circuler librement autour de l'unité à tout moment.

Ne posez jamais de vêtements ni d'autres objets sur le climatiseur.

3 Évitez d'éclabousser l'unité. Si l'unité entre en contact avec un liquide, mettez le climatiseur hors tension et débranchez-le de la prise secteur ; contactez ensuite un réparateur agréé.

4 N'introduisez jamais de corps étrangers entre les lames de flux d'air ; vous risqueriez d'endommager le ventilateur et de vous blesser. Ne laissez pas les enfants s'approcher de l'unité.

5 Veillez toujours à ce que le cordon d'alimentation soit en bon état. Assurez-vous qu'il n'est pas écrasé ni endommagé par des objets placés sur ou contre lui.

Si le cordon d'alimentation est endommagé, il doit être remplacé par un cordon d'alimentation approuvé disponible chez le fabricant ou auprès d'un centre de service après-vente agréé.

6 Ne tentez jamais de réparer l'unité vous-même. Lorsque l'unité est endommagée, contactez :

- ◆ un centre de service après-vente agréé,
 - ◆ le magasin où vous avez acheté votre climatiseur.
-

7 N'obstruez pas la façade de l'unité.

8 L'appareil n'est pas destiné aux enfants ; les enfants doivent être surveillés pour qu'ils ne jouent pas avec l'appareil.

ATTENTION

Le fabricant décline toute responsabilité en cas d'accident si le climatiseur n'est pas correctement fixé ou installé avec sécurité pendant l'installation ou l'utilisation du produit. Dans le cas où vous auriez un problème d'installation, demander l'aide d'un spécialiste.

Un accident surviendra si l'installation est incorrecte.

Sommaire

◆ PRÉPAREZ LE CLIMATISEUR	
■ Consignes de Sécurité	2
■ Unité de Climatisation	4
■ Avant-Propos	5
◆ UTILISEZ LE CLIMATISEUR	
■ Refroidissez la Pièce	6
■ Réchauffez la pièce	7
■ Aérez la Pièce	8
■ Arrêtez le Climatiseur	8
■ Réglez le Flux d'Air Horizontal	9
■ Réglez le Flux d'Air Vertical	9
◆ CONSIGNES D'UTILISATION	
■ Conseil d'Utilisation	10
■ Température et Humidité de Fonctionnement	10
■ Nettoyez le Climatiseur	11
■ Problèmes et Solutions	12
■ Spécifications Techniques	13
◆ INSTALLATION	14

Unité de Climatisation

* Le design et l'apparence diffèrent un peu selon le modèle.

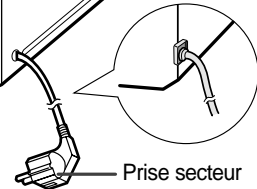
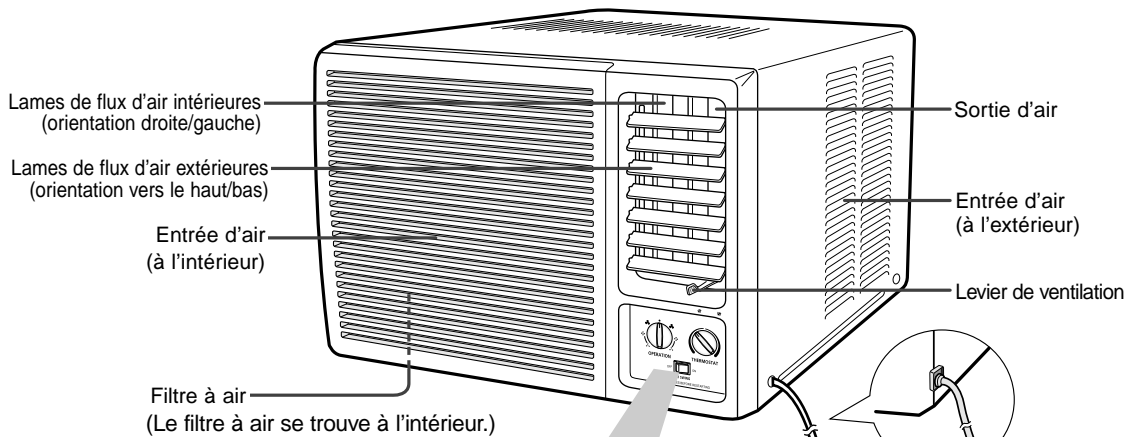

- ◆ Le type de la prise peut être changé en fonction de l'alimentation électrique de votre pays.)
- ◆ La prise de courant ne sera pas équipée selon chaque modèle.

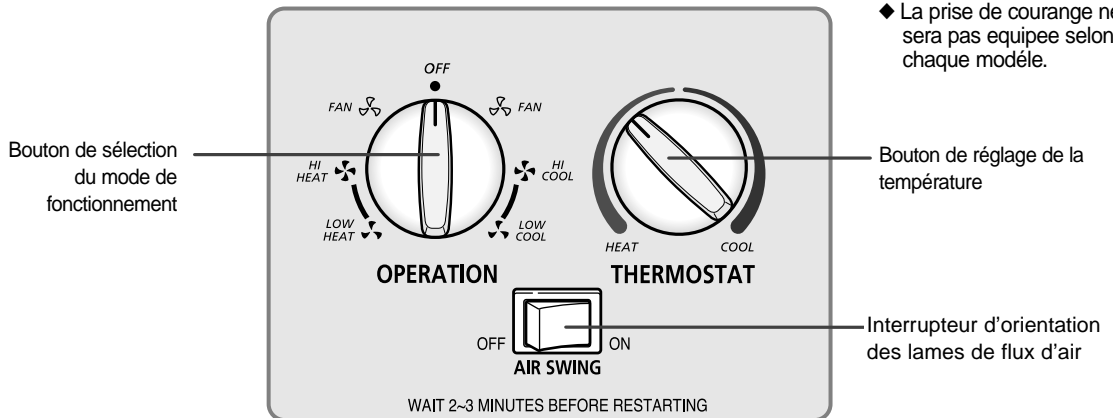

Avant-Propos

Vous venez d'acheter un climatiseur de type fenêtre, qu'un technicien qualifié vous a installé.

Ce mode d'emploi contient des informations importantes sur l'utilisation du climatiseur. Lisez-le attentivement afin de profiter pleinement de toutes les fonctions de l'appareil.

Le mode d'emploi est organisé comme suit.

- ◆ *L'illustration de la page 4 indique l'emplacement et la fonction des principaux éléments et des commandes de l'unité de climatisation.*
- ◆ *La partie principale du document contient une série de procédures par étapes expliquant les différentes fonctions de l'appareil.*

Les illustrations des procédures utilisent les quatre symboles suivants :



Refroidissez la Pièce

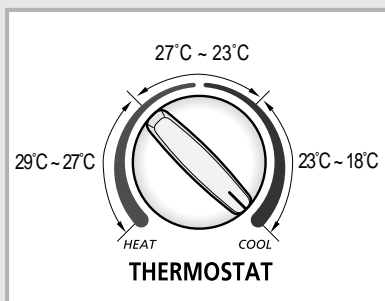
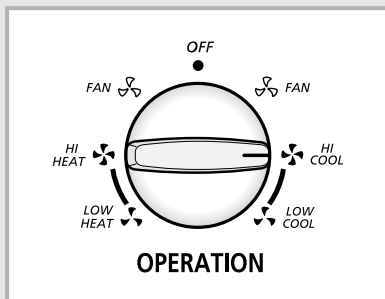

Sélectionnez le mode **COOL** (refroidissement) lorsque vous voulez baisser la température dans votre pièce. Vous pouvez également ajuster la vitesse de ventilation.

- 1 Sélectionnez le mode de fonctionnement et la vitesse de ventilation.

Pour refroidir votre pièce à vitesse de ventilation...	réglez le bouton de sélection du mode de fonctionnement sur...
maximale,	HI COOL
minimale,	LOW COOL

Résultat: ♦ le climatiseur démarre en mode Cool (refroidissement).
♦ le ventilateur démarre à la vitesse sélectionnée.

➤ Vous pouvez changer de mode à tout moment.

- 2 Adapter à la température, tournez le cadran de contrôle de la température vers la droite et en position "bleu".

Températures possibles : de 18°C à 25°C.

Résultat : le climatiseur se met en marche en mode refroidissement, à condition que la température ambiante soit supérieure à la température sélectionnée.

- 3 Pour orienter le flux d'air, reportez-vous à la page 9.

Réchauffez la pièce

Sélectionnez le mode **HEAT** (chauffage) lorsque vous voulez chauffer votre pièce à une température spécifique. Vous pouvez également ajuster la vitesse de ventilation.

- 1 Sélectionnez le mode de fonctionnement et la vitesse de ventilation.

Réchauffer votre chambre avec un ...	réglez le bouton de sélection du mode de fonctionnement sur...
maximale,	HI HEAT
minimale,	LOW HEAT

Résultat: ♦ le climatiseur démarre en mode Heat (chauffage).
♦ le ventilateur démarre à la vitesse sélectionnée.

➤ Vous pouvez changer de mode à tout moment.

- 2 Adapter à la température, tournez le cadran de contrôle de la température vers la gauche et en position "rouge".

Températures possibles : de 25°C à 29°C.

Résultat : Si la température de la chambre est plus basse que la température choisie, le climatiseur commence à réchauffer.

- 3 Pour orienter le flux d'air, reportez-vous à la page 9.

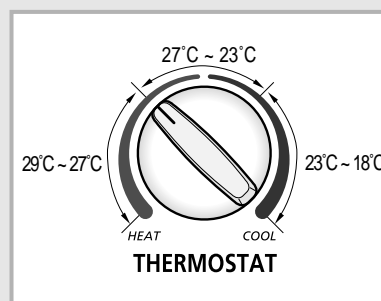
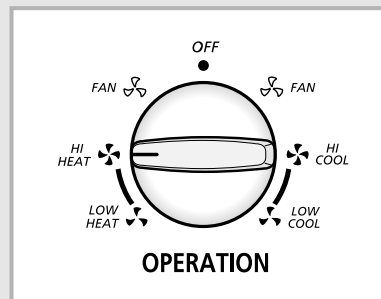

Aérez la Pièce

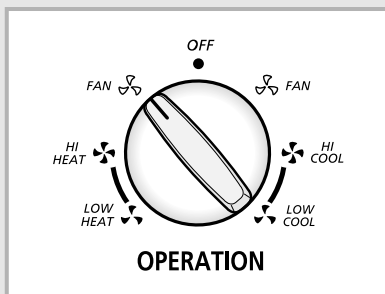
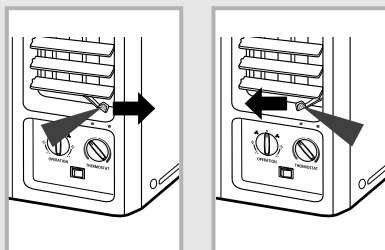

Si l'air dans votre pièce n'a pas été suffisamment renouvelé, vous pouvez aérer la pièce à l'aide de la fonction de ventilation (FAN) et, si nécessaire, évacuer l'air confiné à l'extérieur.

- 1 Si vous souhaitez évacuer l'air confiné à l'extérieur, poussez le levier de ventilation sur la façade de l'unité vers la droite pour le mettre en position ouverte ().

Résultat: la pièce est aérée et l'air confiné est évacué à l'extérieur.

Sinon, poussez le levier de ventilation vers la gauche pour le mettre en position fermée ().

Résultat: la pièce est simplement aérée.

- 2 Mettez le bouton de sélection du mode de fonctionnement en position FAN.

➤ Tous les deux côtés du réglage du ventilateur (droite et gauche) ont la même fonction.

Résultat : le climatiseur se met en marche en mode ventilation.

- 3 Pour orienter le flux d'air, reportez-vous à la page 9.

Arrêtez le Climatiseur

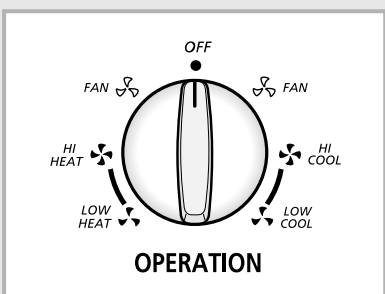

Vous pouvez arrêter le climatiseur à tout moment.

- 1 Pour arrêter le climatiseur, il suffit de mettre le bouton de sélection du mode de fonctionnement en position OFF.

Résultat : le climatiseur cesse de fonctionner.

Réglez le Flux d'Air Horizontal

Selon la position du climatiseur dans votre pièce, vous pouvez régler l'orientation des lames de flux d'air intérieures sur le côté droit de l'unité, pour augmenter l'efficacité du climatiseur.

- 1 Mettez l'interrupteur d'orientation des lames de flux d'air en position ON.

Résultat : les lames intérieures balayent automatiquement à gauche et à droite.

- 2 Pour arrêter le balayage des lames, mettez l'interrupteur d'orientation des lames de flux d'air en position OFF.

- Pour arrêter les lames dans une position spécifique et orienter le flux d'air dans la direction correspondante, il suffit de mettre l'interrupteur en position OFF lorsque les lames sont dans la position souhaitée.

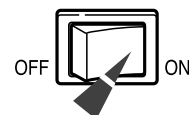

Réglez le Flux d'Air Vertical

De la même façon, selon la hauteur du climatiseur dans votre pièce, vous pouvez régler l'orientation des lames de flux d'air extérieures sur le côté droit de l'unité.

CONSEIL Pour... orientez les lames vers le...

refroidir la pièce, haut.

réchauffer la pièce, bas.

- 1 Réglez la position des lames de flux d'air en les poussant vers le haut ou vers le bas.

- Si vous orientez les lames de flux d'air vers le bas et que l'unité est en mode refroidissement pendant longtemps, il est probable que :
 - ◆ de la condensation se forme sur les lames,
 - ◆ des gouttes de condensation tombent des lames.

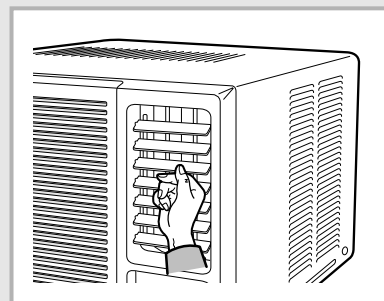

Conseil d'utilisation

Les conseils suivants vous aideront à profiter au maximum de votre climatiseur.

Aspect	Conseil
Performance lors du chauffage	Une pompe située à l'intérieur du climatiseur absorbe la chaleur de l'air extérieur et la diffuse à l'intérieur de la pièce. Lorsqu'il fait froid dehors, le climatiseur chauffe moins. Si vous ne parvenez pas à chauffer la pièce suffisamment, utilisez un chauffage d'appoint.
Flux d'air chaud	Le climatiseur fait circuler l'air chaud dans la pièce pour la chauffer. Par conséquent, après la mise en marche de l'appareil, vous devrez attendre un certain temps avant que toute la pièce ne soit chauffée. Si nécessaire, mettez le climatiseur en marche avant l'heure à laquelle vous avez prévu d'utiliser la pièce.
Givrage	Si vous utilisez le climatiseur en mode chauffage alors qu'il fait très froid et humide dehors, du givre peut se former au niveau du condensateur de l'unité. Si cela se produit : <ul style="list-style-type: none">◆ l'unité cesse de fonctionner en mode chauffage,◆ les lames de flux d'air cessent de balayer,◆ le mode dégivrage (Deice) est activé automatiquement pendant cinq minutes environ, Aucune intervention n'est nécessaire de votre part ; après cinq minutes environ, le climatiseur se remet à fonctionner normalement.
Températures intérieure et extérieure élevées	Si vous sélectionnez le mode chauffage alors qu'il fait déjà très chaud à l'intérieur de la pièce et dehors, le ventilateur et le compresseur de l'unité peuvent s'arrêter momentanément. Il s'agit d'un comportement normal ; attendez simplement que le climatiseur se remette en marche.
Coupure de courant	En cas de panne de courant pendant le fonctionnement du climatiseur, l'appareil se met hors tension. Lorsque le courant est rétabli, le climatiseur se met en route automatiquement.

Température et humidité de fonctionnement

Vous pouvez utiliser le climatiseur dans les fourchettes de température et d'humidité suivantes.

Mode	Température intérieure	Température extérieure	Humidité intérieure
Refroidissement	21°C à 32°C environ	21°C à 43°C environ	80 % maximum
Chauffage	28°C maximum	0°C à 21°C environ	-

Si vous utilisez le climatiseur à...	alors...
température plus élevée	le dispositif de protection contre la surchauffe est susceptible de se déclencher, arrêtant le climatiseur.
température plus basse	Si l'échangeur de chaleur gèle, cela peut provoquer un dysfonctionnement tel qu'une fuite.
taux d'humidité plus élevé	des gouttes de condensation peuvent se former sur l'enveloppe de l'unité en cas d'utilisation prolongée.

Nettoyez le Climatiseur

Vous devez nettoyer votre climatiseur périodiquement pour enlever la poussière accumulée dans le filtre à air.

Avant de nettoyer le climatiseur, mettez-le hors tension et débranchez-le au niveau de la prise secteur.

- 1 Ouvrir la grille frontale en tirant sur les taquets de l'unité.
 - Enlever la grille frontale facilite le nettoyage de votre climatiseur. Après avoir ouvert la grille, la lever le plus possible, puis tirer vers le bas pour la dégager. Procéder à l'inverse pour la remonter.
- 2 Soulever le filtre à air par la poignée pour le dégager.
- 3 Dépoussiérez le filtre à l'aide d'un aspirateur ou d'une brosse.
- 4 Lorsque vous avez terminé, remettez le filtre à air en place.
- 5 Nettoyez les surfaces extérieures de l'appareil à l'aide d'un chiffon humide et d'un détergent doux (n'utilisez jamais d'alcool, de dissolvant ou d'autre produit à base chimique). Essuyez-les à l'aide d'un chiffon doux et propre.

➤ Quand vous...	alors...
ne souhaitez pas utiliser le climatiseur pendant une période prolongée,	<ul style="list-style-type: none">◆ laissez fonctionner le ventilateur pendant quelques heures pour sécher totalement l'intérieur du climatiseur,◆ éteignez le climatiseur et débranchez-le au niveau de la prise secteur,◆ nettoyez le filtre à air et les surfaces extérieures.
n'avez pas utilisé le climatiseur pendant une période prolongée,	laissez fonctionner le ventilateur pendant quelques heures pour sécher totalement l'intérieur du climatiseur.

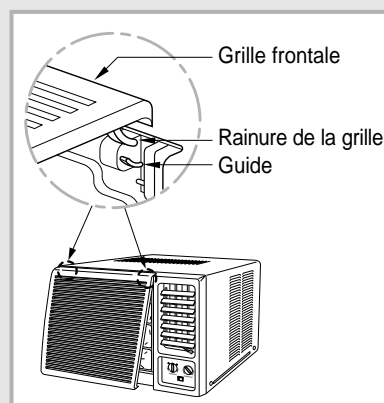
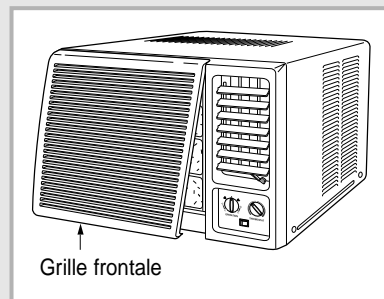

Problèmes et Solutions

*En cas de problème, commencez par effectuer les vérifications suivantes.
Elles vous éviteront peut-être de faire appel inutilement au service après-vente.*

PROBLÈME	EXPLICATION / SOLUTION
Le climatiseur ne fonctionne pas du tout	<ul style="list-style-type: none">◆ Vérifiez que le disjoncteur du climatiseur n'a pas été déclenché.◆ Vérifiez que le cordon d'alimentation est branché à une prise secteur et que la prise secteur est alimentée.◆ Vérifiez que vous avez sélectionné le mode de fonctionnement correct (refroidissement, chauffage ou ventilation).
Le climatiseur ne refroidit pas / ne réchauffe pas la pièce	<ul style="list-style-type: none">◆ Vérifiez que vous avez sélectionné le mode de fonctionnement correct COOL ou HEAT.◆ La température de la pièce est éventuellement trop basse.◆ Le filtre à air est éventuellement obstrué par la poussière ; reportez-vous aux instructions de nettoyage de la page 11.◆ Vérifiez qu'il n'y a pas d'obstacle bloquant le flux d'entrée ou de sortie d'air de l'unité.
En mode chauffage, la température pré réglée n'est jamais atteinte et le climatiseur s'arrête fréquemment	<ul style="list-style-type: none">◆ Vérifiez que la température a été correctement réglée.◆ Augmentez la vitesse de ventilation.◆ Si le flux d'air est orienté vers le bas, orientez-le vers le haut.
L'orientation du flux d'air ne change pas lorsque vous mettez l'interrupteur d'orientation des lames de flux d'air en position ON,	<ul style="list-style-type: none">◆ Vérifiez que le climatiseur est en marche. Si nécessaire, tournez le bouton de sélection du mode de fonctionnement ; repetez-vous à la page 9.
Des odeurs se répandent dans la pièce pendant la climatisation	<ul style="list-style-type: none">◆ Aérez la pièce.

Spécifications Techniques

Les descriptions et caractéristiques figurant dans ce mode d'emploi sont données à titre indicatif et peuvent être modifiées sans préavis.

Modèle	Alimentation
AZ18A1WE	
AZT18A1ME	
AZT22A1ME	
AZT24A1ME	220-240V~, 50Hz
AWH1809E	
AWH2209E	
WH18ZA	

Méthode d'Installation

Inspectez préalablement la zone dans laquelle sera installé le climatiseur et procédez à l'installation du tuyau de drainage des condensats, conformément aux instructions fournies.

Points à vérifier avant l'installation

- 1 Inspectez l'habillage et la grille frontale du climatiseur afin de détecter tout endommagement (rayure, etc.).
- 2 Contrôlez l'alimentation électrique.
 - Reportez-vous aux caractéristiques figurant sur l'étiquette jointe à l'appareil.

Conditions d'installation

- 1 Etant donné le poids important de l'appareil, le mur ou la fenêtre d'appui doit posséder une résistance et une stabilité suffisantes pour garantir le fonctionnement correct du climatiseur et empêcher toute vibration ou tout bruit. Si la solidité du support s'avère insuffisante, des travaux de renforcement devront être effectués séparément.
- 2 Il est conseillé d'installer le climatiseur dans la direction nord ou ouest afin d'éviter les effets d'une exposition directe aux rayons du soleil. Si ce type d'orientation s'avère impossible, il est recommandé d'installer un pare-soleil qui ne devra pas perturber l'écoulement de l'air extérieur.
- 3 Lors de l'installation du climatiseur, veillez à conserver un dégagement suffisant à l'arrière de l'appareil afin d'assurer un écoulement régulier de l'air. En environnement clos (intérieur d'un bâtiment par exemple), l'opération de refroidissement peut engendrer des problèmes de fonctionnement du climatiseur (reportez-vous à la figure ci-dessous).

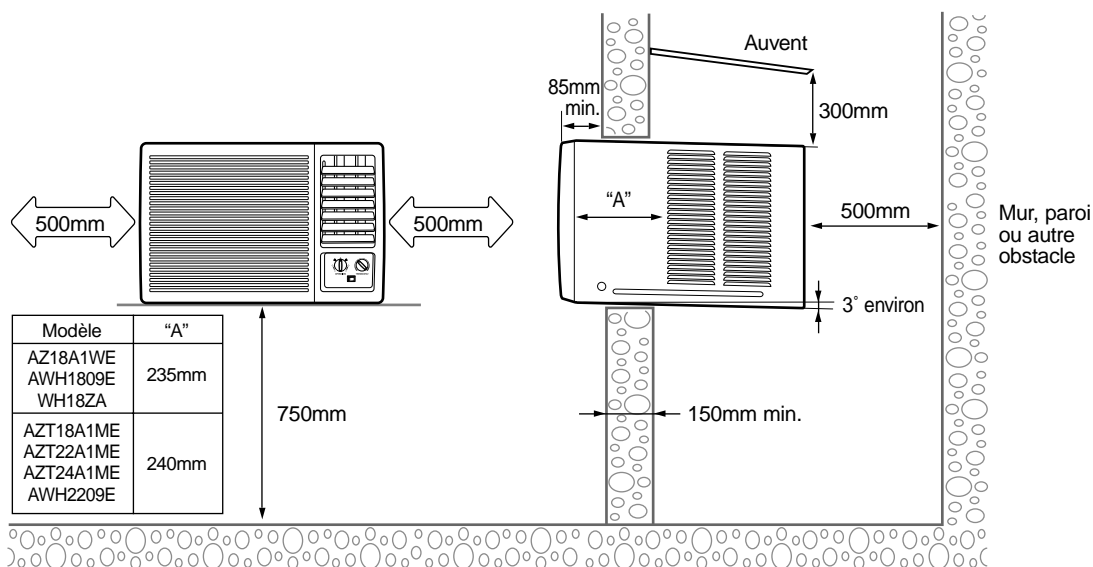

- ◆ Si le mur fait plus de 150mm de large, l'entailler à un angle de 45°, si possible.

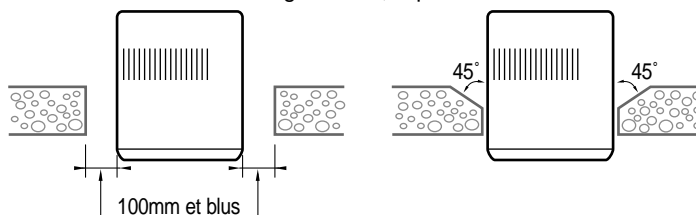

Installation du tuyau de drainage des condensats



Fixez le tuyau de drainage comme indiqué sur la figure ci-contre.

Installation du bac de drainage des condensats

La procédure d'installation de ce bac doit respecter scrupuleusement les conditions imposées par la zone d'installation du climatiseur.

◆ **Si le bac de drainage des condensats ne peut pas être directement monté à l'arrière de l'appareil après installation du climatiseur.**

Exemple: position trop haute.

- 1 Ouvrir la grille frontale ; repotez-vous à la page 11.
 - 2 Ôter la vis située sur la section inférieure de la grille frontale. Selon le modèle, elle est située dans la section .
 - 3 Démontez la face avant.
 - 3-1 Appuyez sur les deux côtés de l'habillage dans le sens indiqué par les flèches de la figure ci-contre.
 - 3-2 Extrayez légèrement la partie basse de la face avant (de 7cm / 3inch au maximum).
 - 3-3 Soulevez la face avant vers le haut.
-  L'application d'une force excessive pour le démontage de la face avant peut endommager le taquet. N'appliquez pas une force trop importante.
- 4 Retirez les deux vis situées en bas, à gauche et à droite du climatiseur.
 - 5 Séparez le châssis de l'habillage.
 - 6 Retirez le capuchon en caoutchouc inséré dans le socle de l'habillage.
 - 7 Fixez le bac de drainage des condensats conformément à la description de la figure ci-contre et raccordez le tuyau de drainage (vous pouvez utiliser un tuyau disponible dans le commerce).
 - 8 Après montage du bac de drainage des condensats, installez l'habillage dans la zone désirée, puis remontez le climatiseur.
 - Placer le panneau frontal sur la caisse en reposant la vis qui a été retiré à l'étape 2. Si la vis n'a pas été retirée 2, fixer le panneau à l'aide d'une nouvelle vis. (TH 2S 4x10)

◆ **Si le bac de drainage des condensats peut être directement monté à l'arrière de l'appareil après installation du climatiseur:**

- 1 Suivez uniquement les étapes 6 et 7 de la procédure précédente.

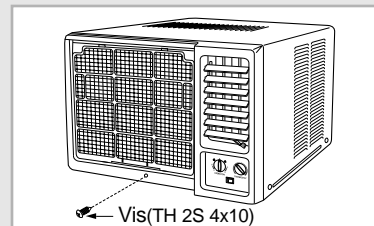
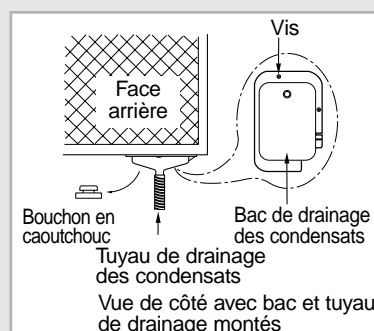
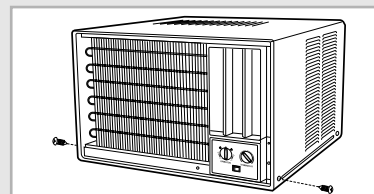
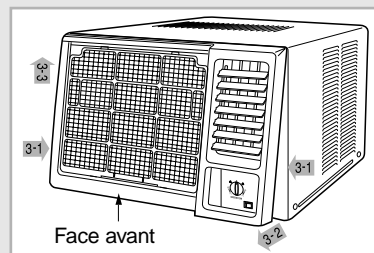
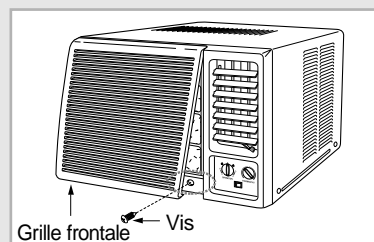
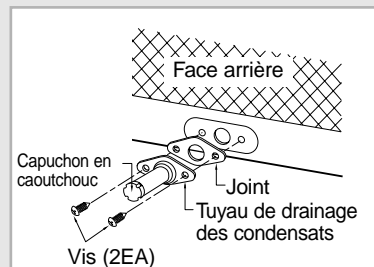

**THIS AIR CONDITIONER IS MANUFACTURED BY:
ESTE AIRE ACONDICIONADO HA SIDO FABRICADO POR:
CE CLIMATISEUR EST FABRIQUE PAR:
ESTE APARELHO DE AR CONDICIONADO É FABRICADO POR:
QUESTO CONDIZIONATORE D'ARIA È PRODOTTO DA:**



ELECTRONICS