



# USER'S MANUAL

## Duct Type Series

MH\*\*\*FEEA

ENGLISH

ESPAÑOL

FRANÇAIS

ITALIANO

PORTUGUÊS

DEUTSCH

ΕΛΛΗΝΙΚΑ

### Free Joint Multi Air Conditioner (Cooling and Heating)

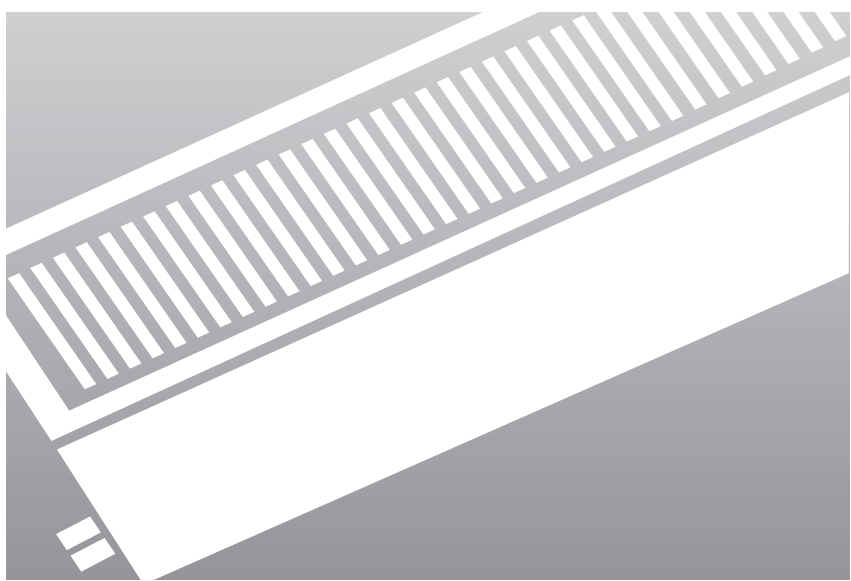

## Consignes de Sécurité

*Les précautions de sécurité suivantes doivent être prises lors de l'utilisation du climatiseur.*



### ATTENTION

- Risque de choc électrique pouvant provoquer une blessure personnelle voir mortelle.
- Débranchez tous les cordons d'alimentation avant d'effectuer l'entretien, l'installation ou le nettoyage.
- Ces procédures doivent être effectuées uniquement par le fabricant, par son centre de service ou par une personne qualifiée afin d'éviter tout risque.

### PENDANT LE FONCTIONNEMENT

- ◆ Les utilisateurs ne doivent pas essayer de réparer l'appareil par eux-mêmes. Ils sont invités à contacter immédiatement un centre de service agréé ou le magasin où a été effectué l'achat du produit.
- ◆ Ne renversez jamais un quelconque liquide sur l'appareil. Si c'est le cas, débranchez ou mettez hors tension l'appareil et contactez un centre de service agréé.
- ◆ N'introduisez jamais rien à l'intérieur des pales afin d'éviter l'endommagement du ventilateur interne ou une blessure personnelle. Gardez les enfants loin de l'appareil.
- ◆ Ne placez aucun objet en face de l'appareil.
- ◆ Ne vaporisez aucun liquide sur l'appareil. Si c'est le cas, éteignez l'interrupteur de l'appareil et contactez un spécialiste d'installation.
- ◆ Assurez-vous que l'appareil est ventilé correctement et en permanence. Ne placez pas de vêtement ou d'autre objet sur l'appareil.
- ◆ En cas de non utilisation prolongée de la télécommande, retirez les batteries (Si applicable).
- ◆ Lors de l'utilisation de la télécommande, la distance avec le climatiseur ne doit pas dépasser 7 mètres (Si applicable).

### ÉLIMINATION DE L'APPAREIL

- ◆ Avant de jeter le dispositif, il est nécessaire de retirer les batteries pour le recyclage.
- ◆ En cas de nécessité d'élimination de l'appareil, contactez votre revendeur. Si les tubes ne sont pas correctement retirés, le réfrigérant peut s'échapper et provoquer une blessure personnelle par contact avec la peau. L'échappement du réfrigérant dans l'atmosphère est aussi dangereux car il peut faire du dégât sur l'environnement.
- ◆ Veuillez recycler le matériel d'emballage de ce produit ou éliminez-le en respectant l'environnement.

### DIVERS

- ◆ Ne stockez ni ne transportez jamais le climatiseur renversé ou placé latéralement afin d'éviter l'endommagement du compresseur.
- ◆ Cet appareil n'est pas conçu pour être utilisé par les enfants ou par les personnes infirmes sans surveillance : les enfants doivent être surveillés pour qu'ils ne jouent pas avec l'appareil.
- ◆ Le courant maximum est mesuré selon le standard IEC pour la sécurité et le courant est mesuré selon le standard ISO pour l'efficacité d'énergie.

# Sommaire

## ◆ COMMENT PRÉPARER VOTRE CLIMATISEUR

- Consignes de Sécurité . . . . . 2
- Description des Unités . . . . . 4
- Télécommande sans Fil-Boutons et Affichage . . . . . 6
- Unité de réception et d'affichage . . . . . 7
- Télécommande Câblée-Boutons et Affichage . . . . . 8
- Contrôleur Centralisé . . . . . 9
- Fonction Contrôleur . . . . . 10

## ◆ CONSEILS D'UTILISATION

- Conseils d'Utilisation . . . . . 11
- Température et Humidité de Fonctionnement . . . . . 12
- Nettoyer le Climatiseur . . . . . 13
- Problèmes et Solutions . . . . . 14



### **Comment éliminer ce produit (déchets d'équipements électriques et électroniques)**

**(Applicable dans les pays de l'Union Européen et aux autres pays européens disposant de systèmes de collecte sélective)**

Ce symbole sur le produit ou sa documentation indique qu'il ne doit pas être éliminé en fin de vie avec les autres déchets ménagers. L'élimination incontrôlée des déchets pouvant porter préjudice à l'environnement ou à la santé humaine, veuillez le séparer des autres types de déchets et le recycler de façon responsable. Vous favoriserez ainsi la réutilisation durable des ressources matérielles.

Les particuliers sont invités à contacter le distributeur leur ayant vendu le produit ou à se renseigner auprès de leur mairie pour savoir où et comment ils peuvent se débarrasser de ce produit afin qu'il soit recyclé en respectant l'environnement.

Les entreprises sont invitées à contacter leurs fournisseurs et à consulter les conditions de leur contrat de vente. Ce produit ne doit pas être éliminé avec les autres déchets commerciaux.

## Description des Unités

Les unités peuvent différer selon le modèle.

**Unité Intérieure** \*\*023/026/035\*\*

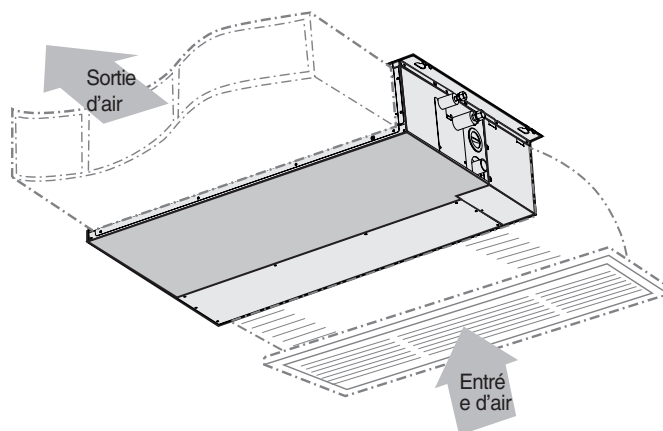

**Unité Intérieure** \*\*052\*\*

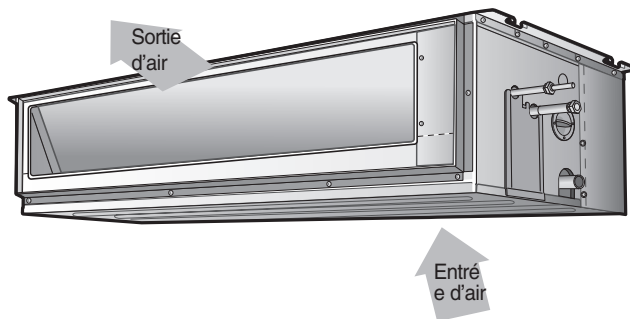

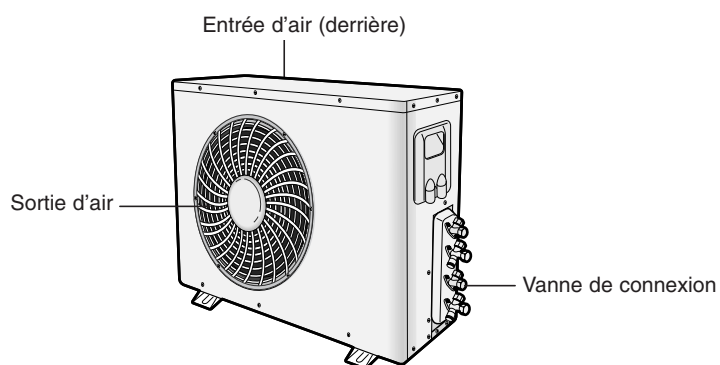
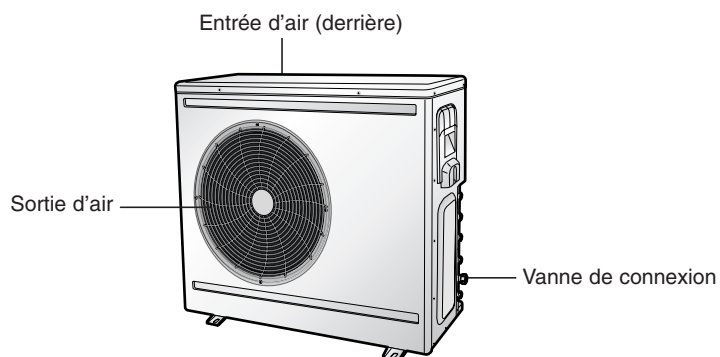

**Unité extérieure** MH040FXEA2 MH052FXEA2**Unité extérieure** MH068FXEA4 MH080FXEA4

- Note** ◆ Si l'échangeur de la chaleur dans l'unité extérieure devient poussiéreux, l'efficacité de refroidissement pourrait diminuer. Nettoyer donc l'échangeur à l'eau quand il devient sale. Toutefois, faites attention quand vous nettoyez la surface de l'appareil, car il est très tranchant.

## Télécommande sans Fil-Boutons et Affichage

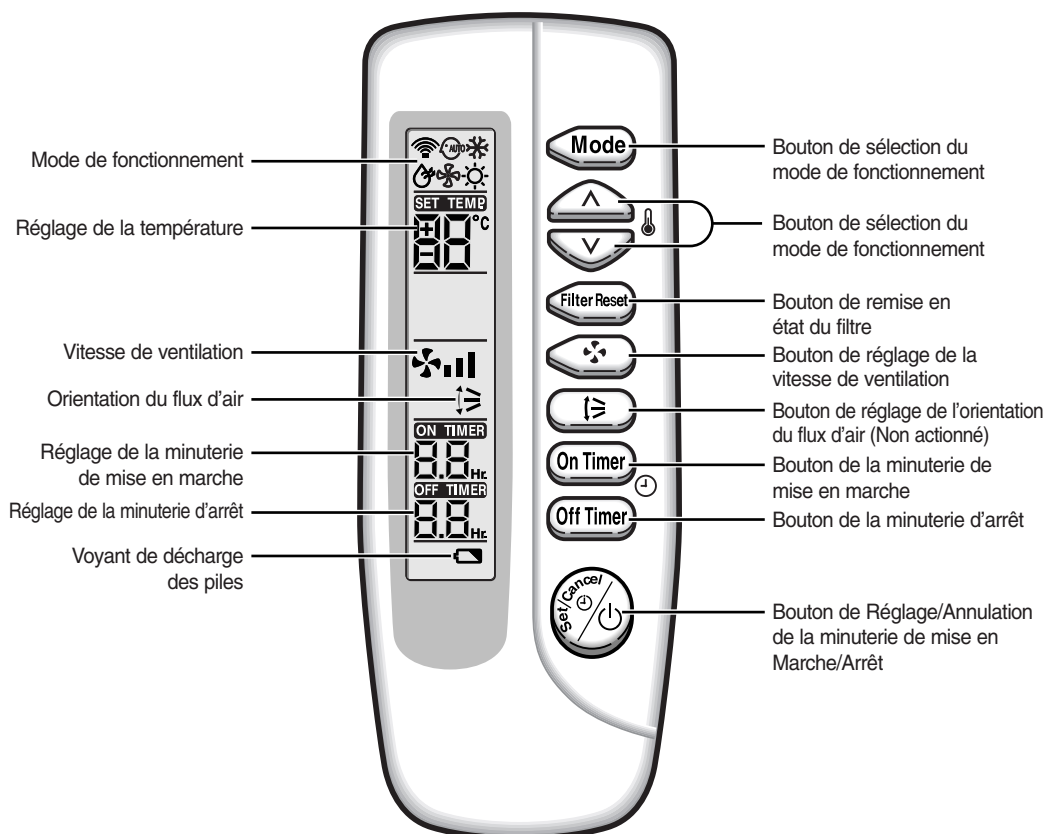
La télécommande sans fil est un accessoire optionnel.  
 Pour utiliser la télécommande sans fil, voir un manuel approprié.



- Note**
- ◆ Après avoir nettoyé le filtre à air, appuyer sur le bouton  .
  - ◆ Le climatiseur de type de conduit n'a pas la fonction d'ajuster la direction de circulation d'air. Par conséquent, la fonction n'est pas actionnée même si vous appuyez sur le bouton  .

## Unité de réception et d'affichage

L'Unité de réception et d'affichage est un accessoire optionnel et elle est installée au mur.  
Pour utiliser l'unité de réception et d'affichage, voir un manuel approprié.

### Type Dissimulé

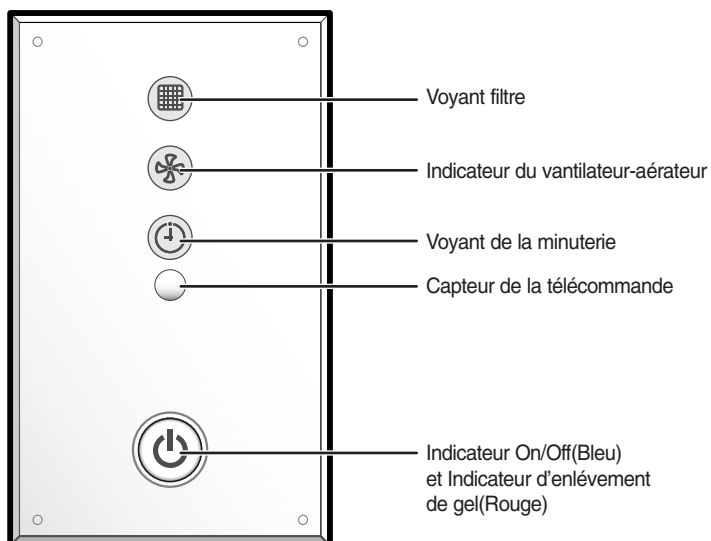

### Type Standard

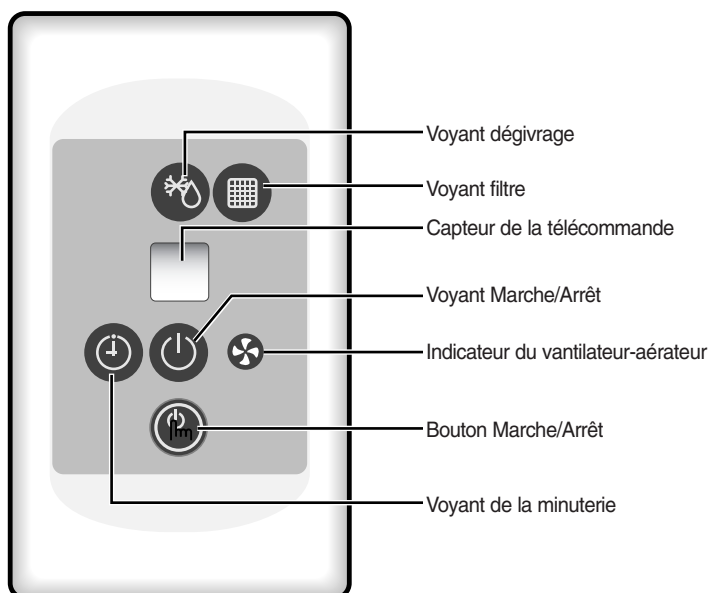

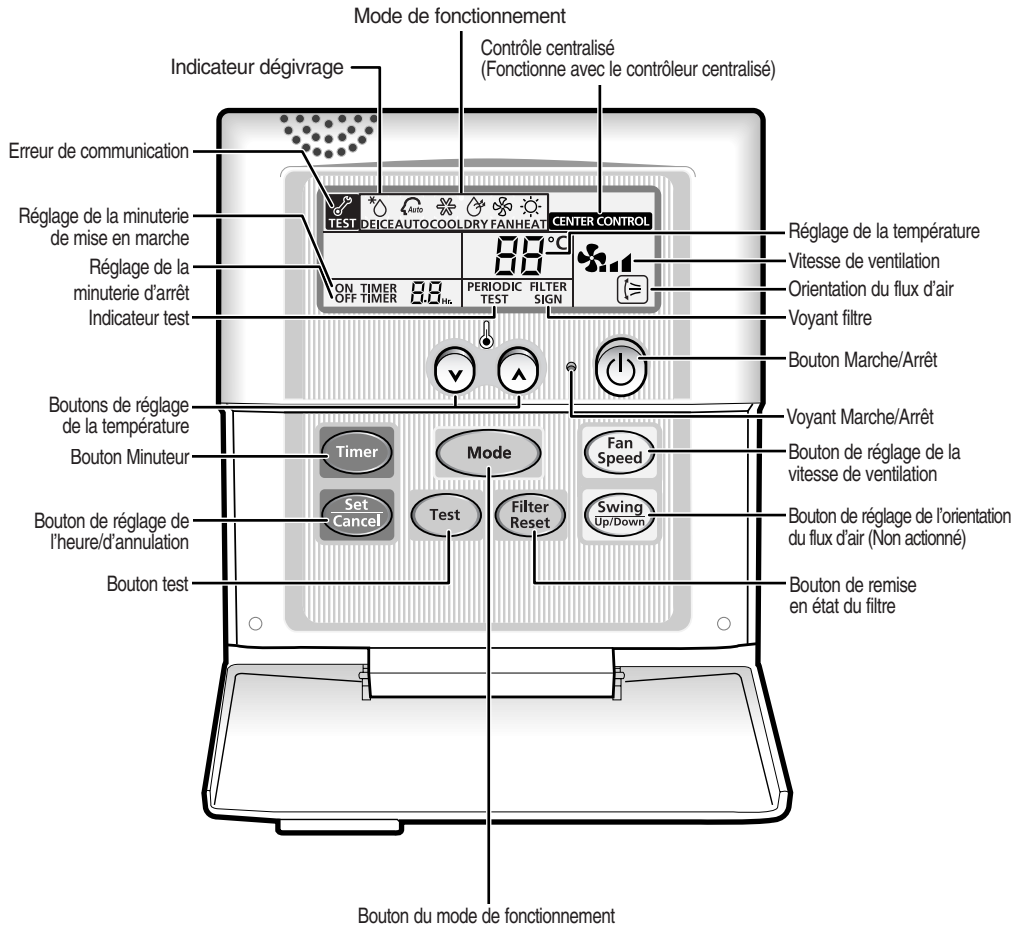

# Télécommande Câblée-Boutons et Affichage

Pour utiliser la télécommande câblée, voir un manuel approprié.



## Note

- ◆ Ne pas appuyer sur le bouton . Il est réservé à l'installateur.
- ◆ Après avoir nettoyé le filtre à air, appuyer sur le bouton . Le télécommande câblée s'allume voyant FILTER SIGN lorsqu'il est temps de nettoyer le filtre à air; voir page 13.
- ◆ Le climatiseur de type de conduit n'a pas la fonction d'ajuster la direction de circulation d'air. Par conséquent, la fonction n'est pas actionnée même si vous appuyez sur le bouton .



## Contrôleur Centralisé

Le contrôleur centralisé est un accessoire optionnel et il est installé au mur.  
Pour utiliser le contrôleur centralisé, voir un manuel approprié.

### Vue Avant

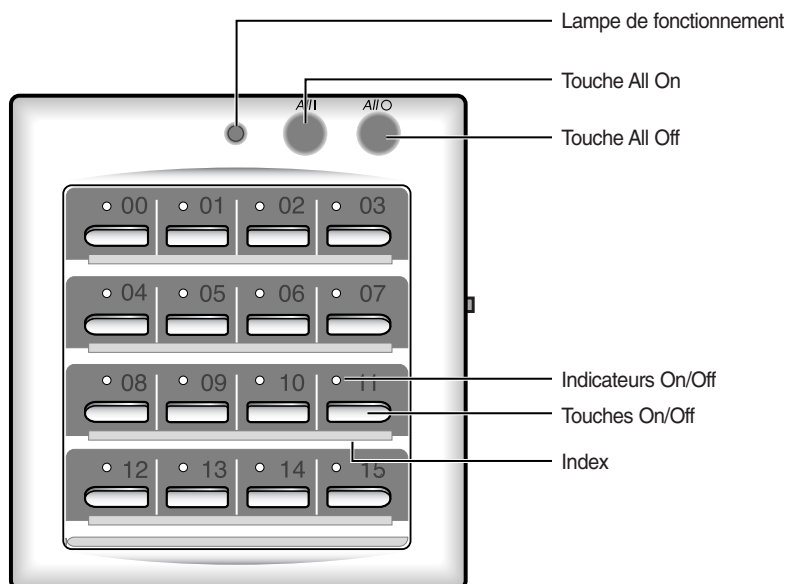

**Note** ♦ La lampe de fonctionnement s'allume même lorsqu'un seul climatiseur relié au contrôleur centralisé est en fonctionnement.

### Vue de Côté

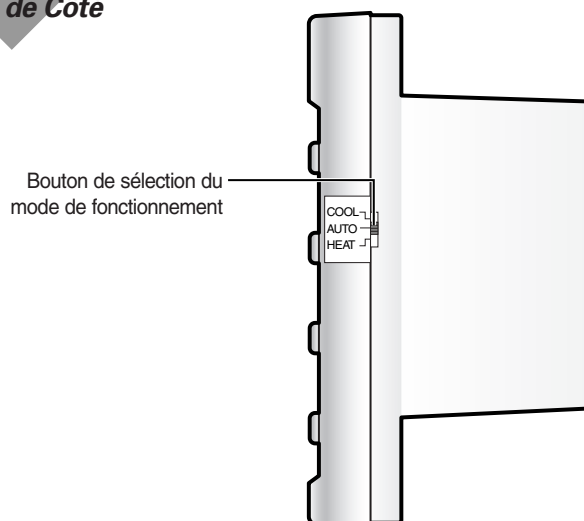

**Note** ♦ Choisissez le mode de fonctionnement approprié entre le mode Cool (réfrigération) / Auto / Heat (chauffage) en utilisant le bouton de sélection du mode de fonctionnement.

## Fonction Contrôleur

Le contrôleur de fonction est un accessoire optionnel et il est installé au mur.

Le contrôleur de fonction est un accessoire optionnel utilisé avec le contrôleur centralisé.

Pour obtenir des renseignements sur l'utilisation de la fonction "Contrôleur", veuillez lire le manuel approprié.

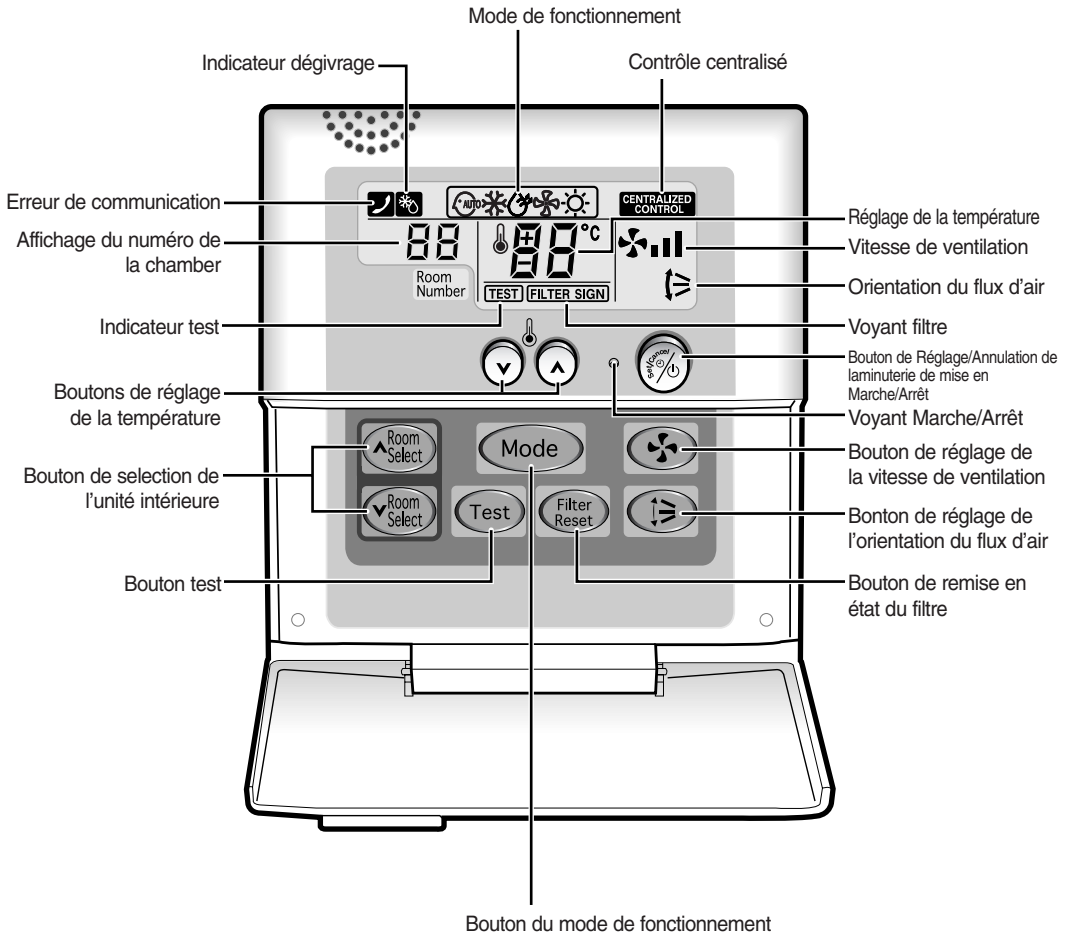

- Note**
- ◆ Ne pas appuyer sur le bouton **Test**. Il est réservé à l'installateur.
  - ◆ Après avoir nettoyé le filtre à air, appuyer sur le bouton **Filter Reset**.  
Le télécommande câblée s'allume voyant FILTER SIGN lorsqu'il est temps de nettoyer le filtre à air.

## Conseils d'Utilisation

*Voici quelques conseils à suivre lors de l'utilisation du climatiseur.*

Aspect	Conseil
Chauffage	<p>La pompe à chaleur du climatiseur absorbe la chaleur de l'air extérieur pour l'amener à l'intérieur. Si la température extérieure est élevée, la capacité à chauffer du climatiseur diminuera également. Si la pièce n'est pas encore assez chaude, il est recommandé d'utiliser un appareil de chauffage supplémentaire.</p>
Gelée et Dégivrage	<p>Lorsque la température extérieure est faible et le taux d'humidité élevé, du givre peut se former sur l'unité extérieure en mode HEAT.</p> <p>Si c'est le cas:</p> <ul style="list-style-type: none"><li>◆ Le climatiseur ne chauffe plus.</li><li>◆ Le mode de dégivrage se déclenchera automatiquement pendant 5 à 10 minutes.</li><li>◆ La vapeur d'eau produite sur l'unité extérieure dans le mode de dégivrage est sans danger.</li></ul> <p>Aucune intervention de votre part n'est nécessaire ; au bout d'environ 10 minutes, le climatiseur se remet en marche normalement.</p>
Températures intérieure et extérieure élevées	<p>Si les températures intérieure et extérieure sont élevées et si le climatiseur fonctionne en mode HEAT, le ventilateur de l'unité extérieure et le compresseur peuvent s'arrêter momentanément.</p> <p>Ceci est normal ; attendre simplement jusqu'à ce que le climatiseur se remette en marche.</p>
Coupure de courant	<p>En cas de panne de courant pendant le fonctionnement du climatiseur, ce dernier se met hors tension. Lorsque le courant est rétabli, le climatiseur se remet en marche dans le dernier mode de fonctionnement utilisé.</p>

## Température et Humidité de Fonctionnement

***Vous pouvez utiliser le climatiseur dans les fourchettes de température et d'humidité suivantes.***

Si vous utilisez le climatiseur à...	Alors...
Une température élevée	Le dispositif de protection contre la surchauffe est susceptible de se déclencher, arrêtant le climatiseur.
Une température faible	Un dysfonctionnement, une fuite d'eau par exemple, peut s'opérer si l'échangeur de chaleur gèle.
Un taux d'humidité élevé	Des gouttes de condensation peuvent se former sur l'enveloppe de l'unité en cas d'utilisation prolongée.

Mode	Température extérieure	Température intérieure	Humidité intérieure
Chauffage	-15°C à 24°C environ	27°C maximum	-
Refroidissement	5°C à 43°C environ	21°C à 32°C environ	80% maximum
Séchage	5°C à 43°C environ	18°C à 32°C environ	-

\* ***La température standardisée pour le chauffage est de 7°C. Si la température extérieure descend en dessous de 0°C, la capacité de chauffage peut diminuer en fonction de la température réglée. Si l'opération refroidissante est utilisée à plus de 32°C (température intérieure), alors il n'est pas refroidi avec la capacité complète.***

# Nettoyer le Climatiseur

**Afin de profiter au maximum du climatiseur, il est important de le nettoyer régulièrement pour enlever la poussière accumulée dans le filtre à air.**

**ATTENTION** Avant de nettoyer le climatiseur, le mettre hors tension en le débranchant au niveau de la prise secteur.

1 Tourner les leviers vers la droite ou la gauche. (\*\*023/026/035\*\*)  
Retirez le filtre d'air à droite ou à gauche comme vous voulez. (\*\*052\*\*)

2 Sortir le filtre à air.

3 Dépoussiérer le filtre à air à l'aide d'un aspirateur ou d'une brosse.  
Si la couche de poussière est très importante, plonger le filtre à air dans un détergent liquide chaud, puis le secouer verticalement.

4 Sécher le filtre à air.

5 Lorsque vous avez fini, remettre le filtre dans l'unité.

6 Tourner à nouveau les leviers.

**Note** ◆ Après avoir remonté le climatiseur, appuyer sur le bouton .  
◆ Ne faites pas fonctionner le climatiseur sans filtre.

\*\*023/026/035\*\*

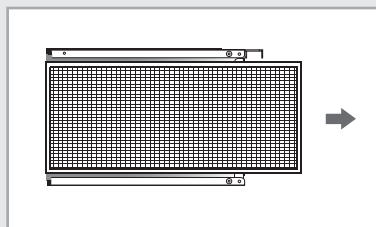
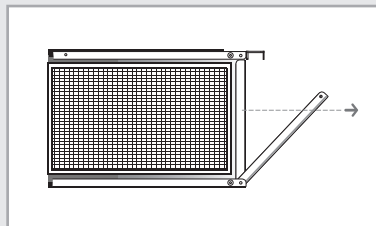

\*\*052\*\*

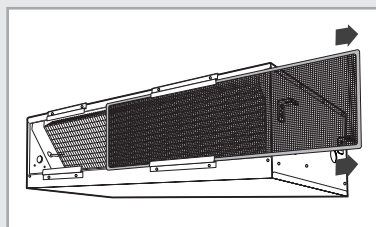
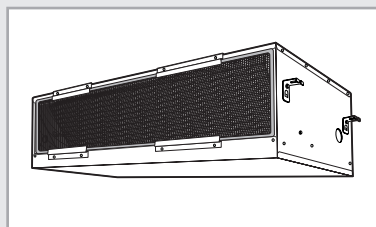

Télécommande câblée

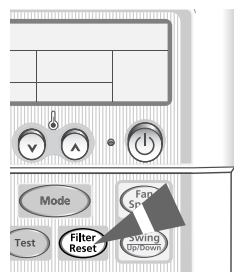

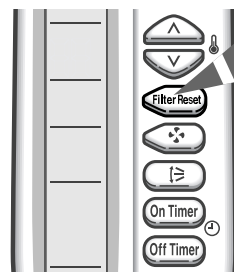

Télécommande sans fil



## Problèmes et Solutions

**En cas de problème, commencer d'abord par effectuer les vérifications suivantes. Elles vous éviteront peut-être de faire appel inutilement au service après-vente.**

Problème	Explication/Solution
Le climatiseur ne fonctionne pas du tout	◆ Vérifier si le disjoncteur du climatiseur a bien été déclenché.
<b>Télécommande câblée</b> Le climatiseur ne répond pas à la télécommande	◆  s'affiche sur la télécommande câblée. Dans ce cas, arrêter le climatiseur et contacter le service après-vente.
<b>Télécommande câblée</b> Lorsque vous mettez en marche/arrêtez le climatiseur, il ne se met pas en marche/ne s'arrête pas immédiatement.	◆ Dans le cas où plusieurs climatiseurs sont regroupés, les climatiseurs connectés à la télécommande câblée se mettent en marche/s'arrêtent dans l'ordre. Cela peut prendre un certain temps(jusqu'à 32 secondes).
<b>Télécommande sans fil</b> Le climatiseur ne répond pas à la télécommande	◆ Vérifier qu'il n'y a pas d'obstacle entre vous et l'unité. ◆ Vérifier l'état des piles de la télécommande sans fil. ◆ Vérifier que vous n'êtes pas trop loin de l'unité (7 mètres maximum).
<b>Télécommande sans fil</b> Vous n'entendez pas de bip lorsque vous appuyez sur le bouton  (On/Off) de la télécommande	◆ Vérifier que la télécommande est orientée vers le capteur de la télécommande de l'unité intérieure. ◆ Vérifier l'état des piles de la télécommande.
Le climatiseur ne refroidit pas et ne chauffe pas	◆ Vérifier le mode de fonctionnement que vous avez sélectionné. ◆ La température de la pièce peut être trop basse ou trop élevée. ◆ Le filtre à air peut être bouché ; voir page 13 pour nettoyer le filtre. ◆ Vérifier qu'il n'y a pas d'obstacle devant l'unité extérieure.
La température souhaitée n'est jamais atteinte et le climatiseur s'arrête fréquemment	◆ Vérifier que la température souhaitée a été réglée correctement. ◆ Augmenter la vitesse de ventilation.





## Contact SAMSUNG WORLD WIDE

If you have any comments or questions regarding Samsung products, contact the SAMSUNG customer care center.

Country	Customer Care Center 	Web Site
BELGIUM	02 201 2418	<a href="http://www.samsung.com/be">www.samsung.com/be</a>
CZECH REPUBLIC	844 000 844	<a href="http://www.samsung.com/cz">www.samsung.com/cz</a>
DENMARK	38 322 887	<a href="http://www.samsung.com/dk">www.samsung.com/dk</a>
FINLAND	09 693 79 554	<a href="http://www.samsung.com/fi">www.samsung.com/fi</a>
FRANCE	08 25 08 65 65 (€ 0,15/min)	<a href="http://www.samsung.com/fr">www.samsung.com/fr</a>
GERMANY	01805 - 121213 (€ 0,12/min)	<a href="http://www.samsung.de">www.samsung.de</a>
HUNGARY	06 40 985 985	<a href="http://www.samsung.com/hu">www.samsung.com/hu</a>
ITALIA	199 153 153	<a href="http://www.samsung.com/it">www.samsung.com/it</a>
LUXEMBURG	02 261 03 710	<a href="http://www.samsung.lu">www.samsung.lu</a>
NETHERLANDS	0900 20 200 88 (€ 0.10/min)	<a href="http://www.samsung.com/nl">www.samsung.com/nl</a>
NORWAY	231 627 22	<a href="http://www.samsung.com/no">www.samsung.com/no</a>
POLAND	0 801 801 881	<a href="http://www.samsung.com/pl">www.samsung.com/pl</a>
PORTUGAL	80 8 200 128	<a href="http://www.samsung.com/pt">www.samsung.com/pt</a>
SLOVAKIA	0850 123 989	<a href="http://www.samsung.com/sk">www.samsung.com/sk</a>
SPAIN	902 10 11 30	<a href="http://www.samsung.com/es">www.samsung.com/es</a>
SWEDEN	08 585 367 87	<a href="http://www.samsung.com/se">www.samsung.com/se</a>
U.K	0870 242 0303	<a href="http://www.samsung.com/uk">www.samsung.com/uk</a>