

dispositifs de votre nouveau climatiseur

- **Offre d'Été Frais**

Pendant ces jours étouffants chauds d'été ces longues nuits agitées, il n'y a aucune meilleure évasion de la chaleur que les comforts frais de la maison. Votre nouveau climatiseur vous apporte une fin des jours fatigants chauds d'été et vous laisse vous reposer. Cet été, battez la chaleur avec votre propre climatiseur.

- **Système efficace de coût**

Votre nouveau climatiseur fournit non seulement la force maximum de refroidissement en été, mais peut également être une méthode efficace de chauffage en hiver avec le système avancé de « Pompe à Chaleur ». Cette technologie est jusqu'à 300% plus efficace que le chauffage électrique, ainsi vous pouvez plus loin réduire son coût de fonctionnement. Maintenant, satisfaites les besoins pendant toute l'année avec un climatiseur.

- **Une recherche partout**

La conception élégante et harmonieuse accorde la priorité à l'esthétique de votre espace et complète n'importe quel de votre décor intérieur existant. Avec sa couleur douce et sa forme à bord arrondi, le nouveau climatiseur ajoute la classe à n'importe quelle pièce. Appréciez ce que votre climatiseur offre fonctionnellement et esthétiquement.

- **mpizone**

La fonction **mpizone** produit l'hydrogène (H) et oxygène(O₂) pour attaquer les contaminants indésirables d'air tels que les bactéries, le pollen, et l'odeur. Elle vous fait respirer mieux comme si vous restiez autour des chutes d'eau, de la vague d'océan, des fleuves et des montagnes.

- **Fonction good'sleep**

good'sleep La fonction vous permet de régler une température confortable de sommeil tout en économisant de l'énergie et ayant le sommeil sain.



Pour la future référence facile écrivez le modèle et le numéro de série. Vous trouverez votre modèle et numéro à côté droit du climatiseur.

Modèle # _____

Numéro de série # _____

information de sûreté











Pour empêcher la décharge électrique, débranchez le courant avant d'entretenir, nettoyer, et installer l'unité.

INFORMATION DE SÛRETÉ

Avant d'employer votre nouveau climatiseur, veuillez lire ce manuel complètement pour vous assurer que vous savez comment opérer sans risque efficacement les dispositifs et les fonctions étendus de votre nouvel appareil.

Puisque les consignes d'utilisation suivantes couvrent de divers modèles, les caractéristiques de votre climatiseur peuvent différer légèrement de ceux décrits dans ce manuel. Si vous avez des questions, appelez au téléphone votre centre de contact plus proche ou trouvez l'aide et l'information en ligne à www.samsung.com.

Ce que les icônes et signes dans ce manuel d'utilisateur veulent dire:

 AVERTISSEMENT	Risque de mort ou de blessures sérieuses.
 ATTENTION	Risque potentiel de blessures ou de dommages matériels.
 ATTENTION	Pour réduire le risque de feu, d'explosion, de décharge électrique, ou de blessures en utilisant votre climatiseur, suivez ces consignes de sûreté de base :
	NE PAS essayer.
	NE PAS démonter.
	NE PAS toucher.
	Suivez les directions soigneusement.
	Débranchez la fiche électrique de la prise murale.
	Assurez-vous que la machine est mise à la terre pour empêcher la décharge électrique.
	Appelez au téléphone le centre de contact pour l'aide.
	Consignes recommandées ou information utile pour l'usage.

Ces signes d'avertissement sont ici pour empêcher des dommages à vous et à d'autres. Veuillez les suivre soigneusement.

Après avoir lu cette section, maintenez-la dans un endroit sûr pour la future référence.

SIGNES D'AVERTISSEMENT GRAVE

-  **Ne coupez pas la fiche électrique et ne reliez pas à un câble électrique différent. N'essayez jamais de rallonger le câble électrique.**
 - Risque potentiel de feu ou de décharge électrique.**Ne tirez pas le câble électrique et ne touchez pas la fiche électrique avec les mains humides.**
 - Risque potentiel de feu ou de décharge électrique.**N'utilisez jamais une fiche électrique endommagée, un câble électrique, ou un douille de jack détaché.**
 - Risque potentiel de feu ou de décharge électrique.

information de sûreté

SIGNES D'AVERTISSEMENT GRAVE

 **Ne placez pas le climatiseur près des substances dangereuses ou de l'équipement qui libère les flammes libres afin d'éviter des incendies, des explosions ou des dommages.**

- Risque potentiel de risque d'incendie ou d'explosion.

Ne pulvérisez pas les gaz inflammables tels que l'insecticide près du climatiseur.

- Risque potentiel de décharge électrique, de feu ou de défaut de fonctionnement d'unité.

Ne bloquez pas ou ne placez pas les articles devant le climatiseur. Ne faites pas un pas, n'accrochez pas sur, ou ne placez pas les articles lourds sur le climatiseur.

- Risque potentiel de blessures.

N'insérez rien tel que des doigts ou des branches dans les passages de climatiseur.

- Eloignez les enfants du climatiseur. Risque potentiel de blessures.

N'installez pas le climatiseur dans les secteurs exposés à la fuite de gaz inflammable ou au risque potentiel de fuite de gaz.

- Risque potentiel de risque d'incendie ou d'explosion.

N'installez pas l'unité extérieure à un endroit instable tel que le haut mur externe d'un appartement ou d'un bâtiment et sur un extérieur de terrasse pour éviter de tomber.

- Si l'unité extérieure tombe, elle peut causer des blessures ou la perte de propriété.

 **Consultez l'endroit de l'achat ou un centre de contact pour démonter ou réinstaller le climatiseur.**

- Risque potentiel de défaut de fonctionnement d'unité, de fuite de l'eau, de décharge électrique, ou de feu.

Ne reliez pas le climatiseur à l'appareillage de chauffage ou n'essayez pas de le démonter, transformer ou réparer par vous-même.

- Risque potentiel de défaut de fonctionnement, de décharge électrique ou de feu. Si les réparations sont nécessaires, consultez le centre de contact.

 **Consultez l'endroit de l'achat ou un centre de contact pour installer le climatiseur.**

- L'installation inexacte porte un risque de défaut de fonctionnement d'unité, de fuite de l'eau, de décharge électrique ou de feu.
- Pour l'installation dans des secteurs spéciaux, tels qu'un complexe d'usine ou un secteur côtier salin, consultez l'endroit de l'achat ou un centre de contact pour les détails spécifiques d'installation.

Installez le climatiseur avec le support solidement attaché à l'utilisation pendant une période prolongée.

- Si le climatiseur tombe, il peut causer des blessures ou la perte de propriété.

Assurez-vous que le climatiseur est installé conformément aux récentes normes nationales de sûreté.

Employez un disjoncteur nominal seulement.

- N'employez jamais les fils d'acier ou les fils de cuivre comme disjoncteur. Il peut causer le feu, le défaut de fonctionnement d'unité.

Employez une source d'énergie exclusive pour le climatiseur.

- Risque potentiel de décharge électrique ou de feu.

Ne mettez pas l'effort anormal sur le câble électrique ou ne placez pas les objets lourds là-dessus.

Ne pliez pas le câble électrique excessivement.

- Risque potentiel du feu ou de décharge électrique.

 **Si le climatiseur devient humide, coupez le courant immédiatement et appelez votre centre de contact plus proche.**

- Risque potentiel de feu ou de décharge électrique.

Installez un disjoncteur exclusif de circuit et un disjoncteur exclusif de court-circuit pour le climatiseur.

- Risque potentiel de décharge électrique ou de feu.

Si le câble ou la corde électrique est endommagé, le fabricant, un technicien qualifié de service doit la remplacer pour éviter un risque potentiel.

 **Déconnectez le climatiseur de l'alimentation d'énergie avant qu'elle soit réparée ou démontée.**

 **Employez un réceptacle qui a une borne au sol. Le réceptacle doit être employé exclusivement pour le climatiseur.**

- La mise à terre incorrecte peut causer la décharge électrique ou le feu.

Assurez-vous que la mise à terre appropriée a été établie en installant le climatiseur. Ne reliez pas le câble de masse de l'unité à une pipe de gaz, à une conduite d'eau ou à une ligne téléphonique.

- Risque potentiel de décharge électrique.

SIGNES D'ATTENTION

 **Assurez-vous que aucune eau entre dans le climatiseur.**

- Risque potentiel de feu ou de décharge électrique.

N'installez pas le climatiseur près des appareils de chauffage pour éviter des dommages.

Arrêtez le climatiseur à l'aide de la télécommande ou de l'accessoire de commande (si fourni). Ne débranchez pas pour éteindre l'unité (à moins qu'il y a un danger immédiat).

N'ouvrez pas le gril avant lors du fonctionnement.

- Risque potentiel de décharge électrique ou de défaut de fonctionnement d'unité.

L'air frais ne devrait pas couler directement sur des personnes, des animaux de compagnie, et des plantes.

- Il est nocif à votre santé, animaux de compagnie, et plantes.

Ne fonctionnez pas le climatiseur pendant une période prolongée dans une chambre avec la porte fermée ou avec bébés, vieilles ou handicapées.

- En cas d'application résidentielle, rafraîchissez l'air dans la chambre (de l'air externe pour empêcher le manque de l'oxygène), afin de garantir au moins 1-2 renouvellement/h. Pour l'application différente l'air de renouvellement doit être garantie selon UNI 10339.

N'employez pas le climatiseur comme instrument de refroidissement de précision pour la nourriture, les animaux de compagnie, les plantes, les produits de beauté ou les machines.

- Risque potentiel de perte de propriété.

Ne buvez pas l'eau du climatiseur.

- Risque potentiel de risque sanitaire.

Ne donnez pas le choc excessif au climatiseur.

- Risque potentiel de feu ou de défaut de fonctionnement d'unité.

N'exposez pas le filtre de la poussière à la lumière du soleil directe tout en séchant.



- La lumière du soleil directe forte peut déformer le filtre de la poussière.

Ne pulvérisez pas l'eau directement sur le climatiseur ou n'employez pas le benzène, le diluant ou l'alcool pour nettoyer la surface de l'unité.

- Risque potentiel de décharge électrique ou de feu.
- Risque potentiel de dommages au climatiseur.

information de sûreté

SIGNES D'ATTENTION

-  **Ne placez pas les récipients avec le liquide ou d'autres objets sur l'unité. Ne touchez pas la pipe reliée au climatiseur.**
 - Risque potentiel de blessures ou de brûlure.
-  **Le climatiseur se compose de pièces mobiles. Éloignez les enfants de l'unité pour éviter des dommages physiques.**
-  **Vérifiez des dommages sur la livraison. Si endommagé, n'installez pas le climatiseur et appelez l'endroit de l'achat immédiatement.**

Assurez-vous que la tension et la fréquence du système électrique sont compatibles avec le climatiseur.

Insérez le filtre de la poussière avant d'opérer le climatiseur.

 - S'il n'y a aucun filtre de la poussière à l'intérieur du climatiseur, la poussière accumulée peut raccourcir la vie du climatiseur et causer la perte de l'électricité.

Maintenez les températures d'intérieur stables et pas extrêmement froides, particulièrement où il y a des enfants, vieilles ou handicapées.

Nettoyez le climatiseur après que le ventilateur intérieur cesse le fonctionnement.

 - Risque potentiel de dommages ou de décharge électrique.

Nettoyez le filtre de la poussière toutes les 2 semaines. Nettoyez le filtre plus fréquemment si le climatiseur est actionné dans des secteurs poussiéreux.

Inspectez l'état, les raccordements électriques, les pipes et la caisse externe du climatiseur régulièrement par un technicien qualifié de service.

N'ouvrez pas les portes et les fenêtres dans la chambre étant refroidie lors du fonctionnement à moins que nécessaire.

Ne bloquez pas les passages de climatiseur. Si les objets bloquent la circulation d'air, ça peut causer le défaut de fonctionnement d'unité ou l'exécution faible.

Les matériaux d'emballage et les batteries utilisées de la télécommande (optional) doivent être disposés selon les normes nationales.

Le réfrigérant utilisé dans le climatiseur doit être traité comme perte de produit chimique. Disposez le réfrigérant conformément aux norms nationales.

Faites un technicien qualifié de service installer le climatiseur et executer une opération d'essai.

Installez le climatiseur loin de l'exposition directe à la lumière du soleil, à l'appareillage de chauffage, et aux endroits humides.

 - Accrochez un rideau pour amplifier l'efficacité de refroidissement et pour éviter le risque de décharge électrique.

Reliez fermement la tuyauterie souple de vidange au climatiseur pour un drainage approprié de l'eau.

 - Si ce n'est pas drainé bien, l'eau condensée à partir de l'unité d'intérieur peut déborder et fuir dans la salle.

Installez l'unité extérieure où le bruit de fonctionnement normal et la vibration résiduelle (paramètres subjectifs) ne dérangeront pas votre voisin et est bien aéré sans l'obstacle.

 - Risque potentiel de défaut de fonctionnement.

 **Installez une pipe dont longueur est conforme à la limite minimum et maximum prescrite dans le manuel d'installation.**

- avec la longueur différente d'indiqué, la performance et la fiabilité de système soit réduit rigoureusement.

Si une panne de la source d'énergie se produit tandis que le climatiseur fonctionne, coupez la source d'énergie immédiatement.

En nettoyant l'unité extérieure, touchez les ailerons de radiateur d'échangeur de chaleur avec soin extrême.

- Porter les gants épais peut protéger vos mains.

Assurez-vous qu'il n'y a aucun obstacle sous l'unité d'intérieur.

- Risque potentiel de feu ou de perte de propriété.

Assurez-vous que les enfants prennent des précautions contre l'accès au climatiseur et ils ne jouent pas avec l'unité.

La puissance et le courant maximum d'entrée et la puissance et le courant d'entrée sont mesurés selon les règles données dans l'IEC/ISO.

Assurez à employer la télécommande sans fil jusqu'à une distance environ de 7m de la sonde de télécommande du climatiseur.

- Le climatiseur peut ne pas fonctionner au delà de la distance de 7m.

Assurez-vous que la couverture ou aucun obstacle n'est près du climatiseur. Permettez l'espace suffisant pour la circulation d'air.

- La ventilation insuffisante peut avoir comme conséquence l'exécution faible.

Des batteries devraient être enlevées de la télécommande sans fil et être maintenues séparées si inutilisées pour la longue période.

Si l'échec ou le dommage se produit dans les conditions d'une utilisation inexacte non suivis du manuel d'installation, les dépenses de réparation ne seront pas couverte par la garantie produit.

- Risque potentiel de défaut de fonctionnement, décharge électrique ou feu si des réparations ou les installations sont essayées par un technicien non-qualifié de service.

 **Assurez des commutateurs marche/arrêt et de protection sont correctement installés.**

N'employez pas le climatiseur si endommagé. Si les problèmes se produisent, arrêtez immédiatement l'opération et démontez la prise de l'alimentation d'énergie.

Si le climatiseur ne sera pas employé pendant une période prolongée (par exemple, au-delà de plusieurs mois), débranchez le courant du mur..

 **Appelez l'endroit de l'achat ou un centre de contact si les réparations sont nécessaires**

- Risque potentiel de feu ou de décharge électrique si le démontage ou les réparations sont essayés par un technician non-qualifié de service.

Si vous sentez le plastique brûlant, entendez les bruits étranges, ou voyez la fumée venir à partir de l'unité, débranchez le climatiseur immédiatement et appelez un centre de contact.

- Risque potentiel defeu ou de décharge électrique.

contenus

VISIONNEMENT DE VOTRE CLIMATISEUR AVANT L'EMPLOI

10

- 10 Vérification de l'unité d'intérieur et l'affichage numérique
- 10 Parties principales
- 10 Affichage numérique d'unité d'intérieur
- 11 **Enlèvement du panneau avant**
- 11 Bouton Power et sonde de température ambiante
- 11 **Vérification de l'unité extérieure**
- 12 **Vérification de la télécommande**
- 13 Affichage de télécommande
- 13 Utilisation de la télécommande
- 13 Installation des batteries

OPÉRATION DE LA FONCTION DE BASE

14

- 14 **Allumer et éteindre le climatiseur**
- 14 **Sélectionnement de la mode d'opération**
- 14 Auto
- 15 Frais
- 16 Sec
- 17 Ventilateur
- 18 Chauffage
- 19 **Ajustement de la direction de circulation d'air**
- 19 Circulation d'air verticale
- 19 Circulation d'air horizontale

UTILISATION DES FONCTIONS AVANCÉES

20

- 20 Utilisation de fonction de Turbo
- 21 Réglage de temporisateur
 - 21 On timer
 - 22 Off timer
 - 23 Combinaison de l'On timer et l'Off timer
 - 24 Mode **good'sleep**
- 26 Utilisation de la fonction **mpizone**
- 27 Utilisation de la fonction d'économie d'énergie
- 28 Utilisation de la fonction de nettoyage de vaporisateur

NETTOYGE ET MAINTIEN DU CLIMATISEUR

29

- 29 Nettoyage de l'extérieur
- 29 Nettoyage du filtre
 - 29 Filtre à air
 - 30 Filtre d'Anti-allergie
- 31 Remplacement du filtre
 - 31 Filtre de désodorisation
- 31 Maintien de votre climatiseur

ANNEXE

32

- 32 Dépannage
- 33 Gamme d'opération



Comment éliminer ce produit (déchets d'équipements électriques et électroniques)

(Applicable dans les pays de l'Union Européenne et aux autres pays européens disposant de systèmes de collecte sélective)

Ce symbole sur le produit ou sa documentation indique qu'il ne doit pas être éliminé en fin de vie avec les autres déchets ménagers. L'élimination incontrôlée des déchets pouvant porter préjudice à l'environnement ou à la santé humaine, veuillez le séparer des autres types de déchets et le recycler de façon responsable. Vous favoriserez ainsi la réutilisation durable des ressources matérielles.

Les particuliers sont invités à contacter le distributeur leur ayant vendu le produit ou à se renseigner auprès de leur mairie pour savoir où et comment ils peuvent se débarrasser de ce produit afin qu'il soit recyclé en respectant l'environnement.

Les entreprises sont invitées à contacter leurs fournisseurs et à consulter les conditions de leur contrat de vente. Ce produit ne doit pas être éliminé avec les autres déchets commerciaux.

visionnement de votre climatiseur avant l'emploi

Félicitations sur l'achat du climatiseur. Nous espérons que vous apprécierez les dispositifs de votre climatiseur et resterez frais ou chaud avec l'efficacité optimale. Veuillez lire le manuel d'utilisateur pour commencer et pour faire la meilleure utilisation du climatiseur.

VÉRIFICATION DE L'UNITÉ INTÉRIÈRE ET L'AFFICHAGE NUMÉRIQUE

Déballez soigneusement votre climatiseur, et vérifiez l'unité pour vous assurer qu'il n'est pas endommagé.

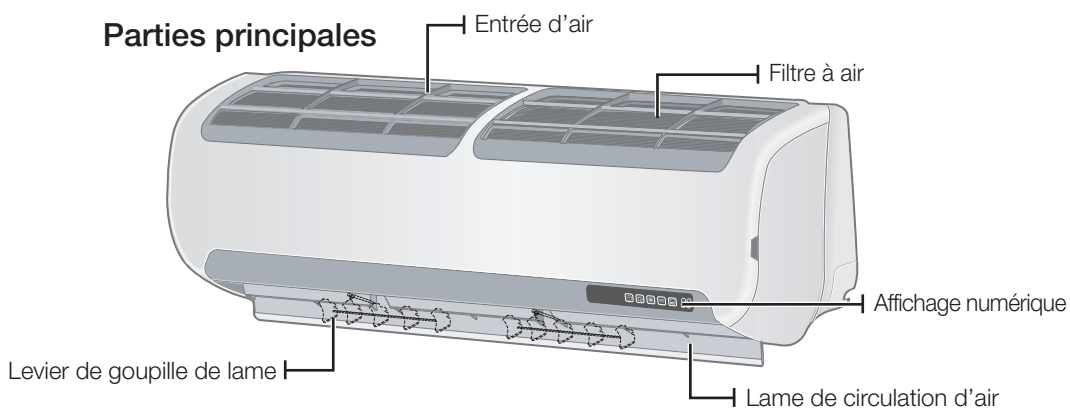

 Votre climatiseur peut légèrement sembler différent de l'illustration montrée ci-dessus selon votre modèle.

Affichage numérique d'unité intérieurer

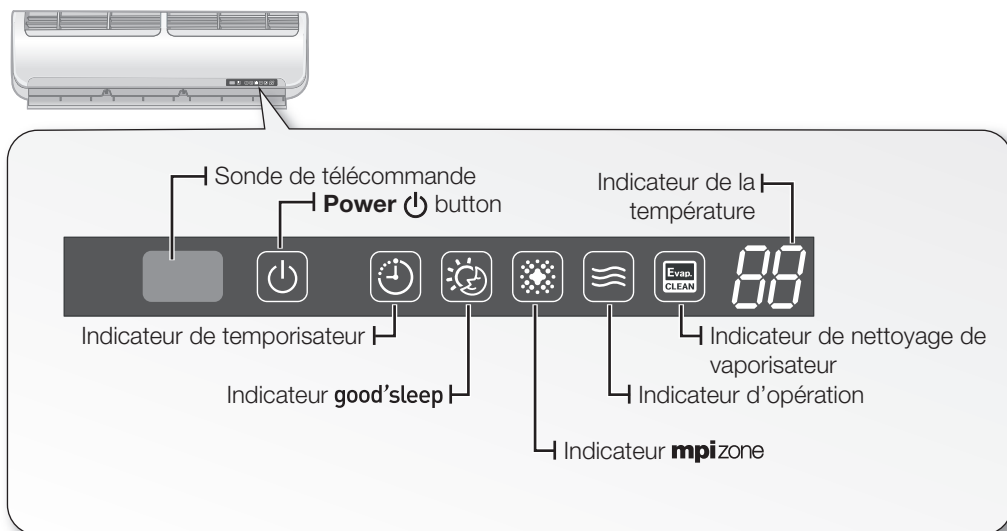

ENLEVEMENT DU PANNEAU AVANT

Saisissez le côté cannelé du panneau avant étroitement et soulevez-le vers l'avant légèrement, et tirez alors le panneau avant vers le bas.

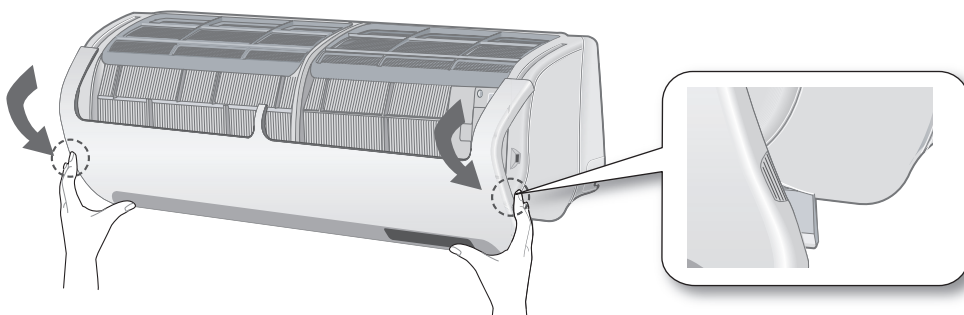

Bouton Power et sonde de température ambiante

Vous pouvez localiser le bouton **Power**  sur l'affichage numérique à l'intérieur du panneau avant. Si le panneau avant est ouvert, vous pouvez vérifier la sonde de température ambiante.

Vous pouvez allumer le climatiseur sans télécommande en appuyant sur le bouton **Power** . La sonde de température ambiante mesure la température ambiante d'intérieur.

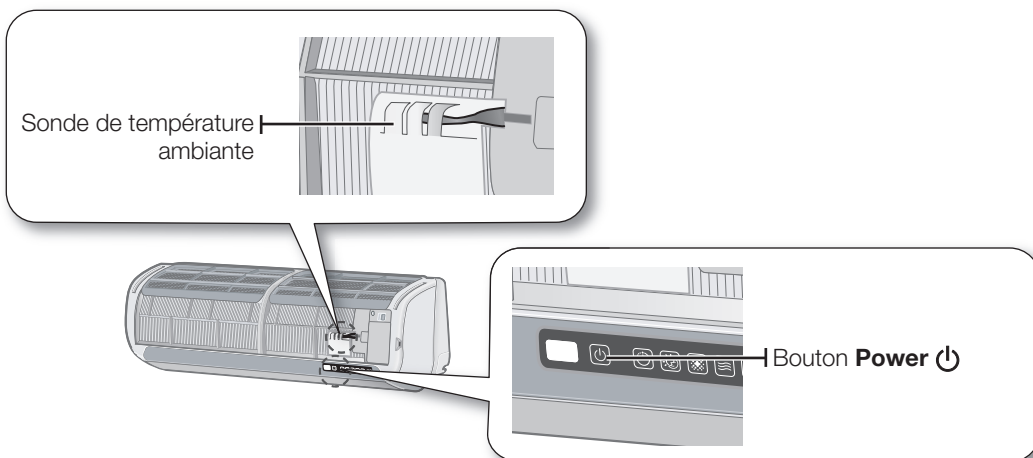

VÉRIFICATION DE L'UNITÉ EXTÉRIEURE

MH040FX*A2B/
MH18VF1X/MH19VF1X

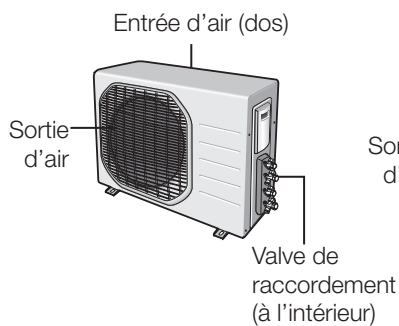

MH050FX*A2B

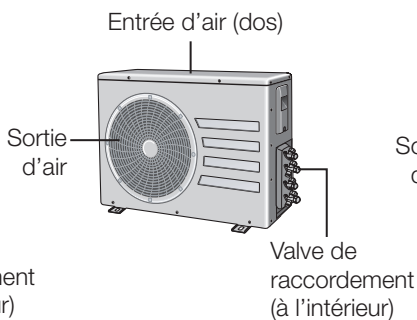

MH060FX*A3B/MH070FX
*A4B/MH080FX*A4B

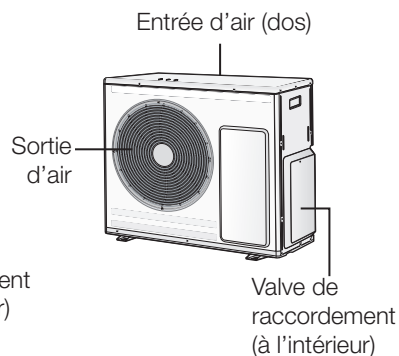

visionnement de votre climatiseur avant l'emploi

VÉRIFICATION DE LA TÉLÉCOMMANDE

Vous pouvez activer le climatiseur à l'aide de la télécommande . En utilisant la télécommande, dirigez-la toujours directement au climatiseur.

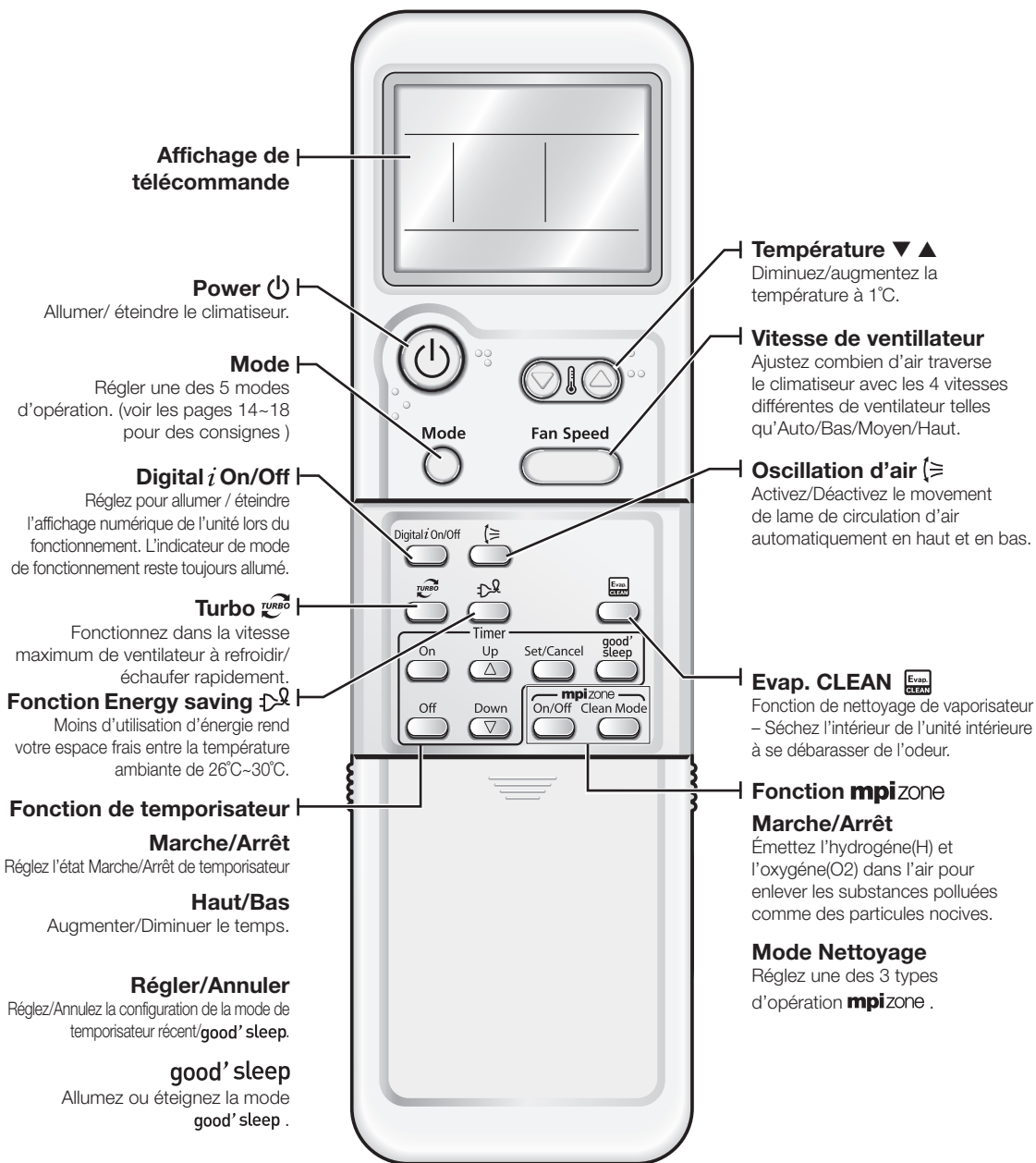

Chaque fois que vous appuyez sur le bouton, un signal sonore court retentira et un indicateur de transmission apparaît sur l'affichage de télécommande.

Affichage de télécommande

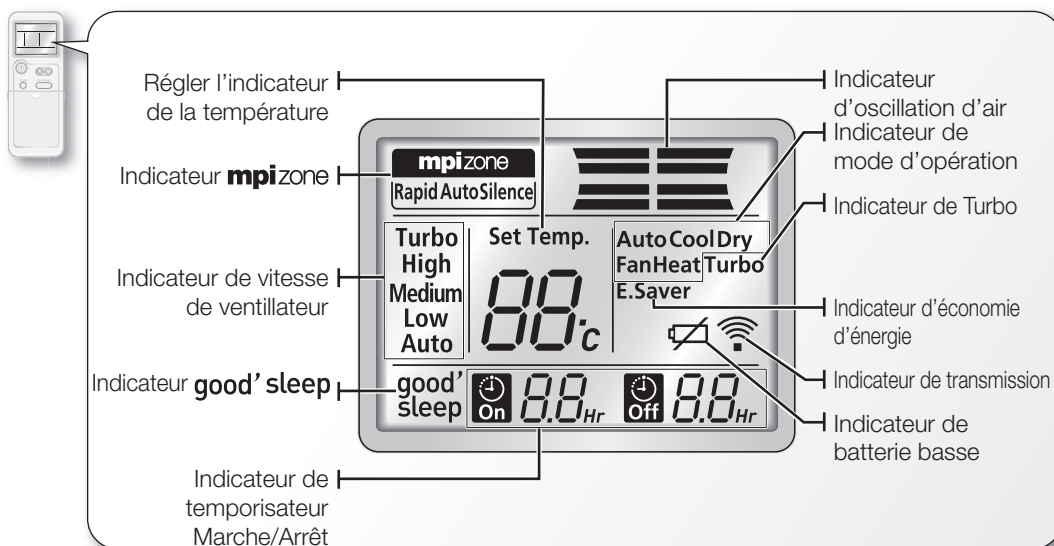

Utilisation de la télécommande

- Dirigez la télécommande vers la sonde de télécommande de l'unité.
- Quand vous appuyez correctement sur le bouton sur la télécommande, vous entendrez le bruit de signal sonore à partir de l'unité.



- Le signal ne peut être bien reçu des lampes fluorescentes de modèle d'éclairage électronique, comme les lampes fluorescentes d'inverseur sont dans le même espace.
- Si d'autres produits électriques fonctionnent par la télécommande, appelez votre centre de contact plus proche.

Installation des batteries

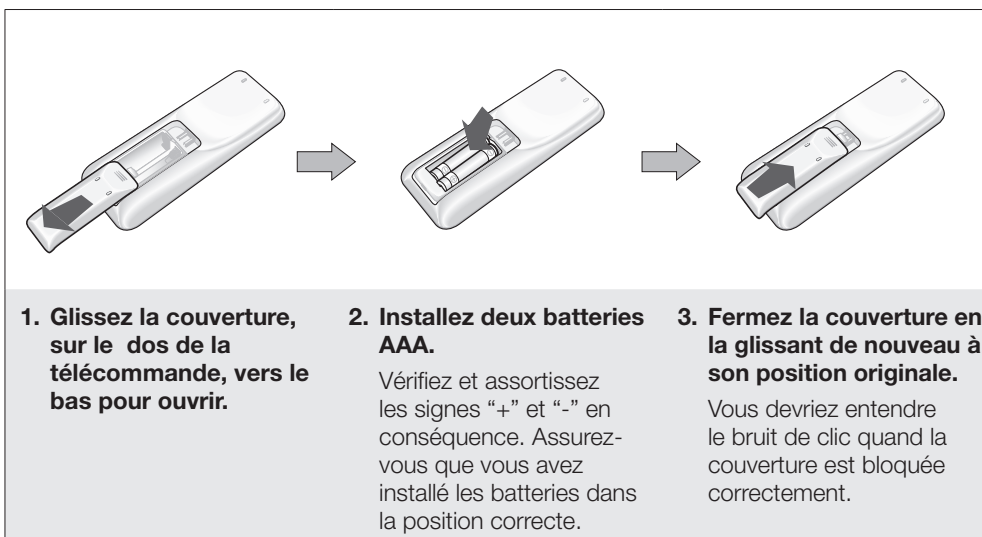

opération de la fonction de base

ALLUMER ET ÉTEINDRE LE CLIMATISEUR

Appuyez sur le bouton **Power**  sur la télécommande.

Vous entendrez le bruit de sonnerie et le panneau avant seront soulevés vers le haut quand le climatiseur est correctement allumé. L'indicateur.

mpizone s'allume et s'éteint également.

Quand vous éteignez le climatiseur, l'indicateur, **mpizone** s'allume et s'éteint, alors le panneau avant reviendra à sa position fermée.

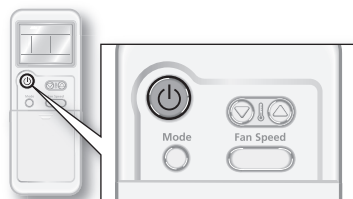

Allumez/éteignez votre climatiseur sans télécommande.

Vous pouvez opérer votre climatiseur en appuyant sur le bouton **Power**  au côté droit inférieur du climatiseur.

SÉLECTIONNEMENT DE LA MODE D'OPÉRATION

Auto

En mode Auto, le climatiseur règle automatiquement la température et la vitesse de ventilateur selon la température ambiante détectée par le senseur de température ambiante.

1. Allumez le climatiseur.

Appuyez sur le bouton **Power**  sur la télécommande.

2. Réglez la mode d'opération.

Appuyez sur le bouton **Mode** sur la télécommande jusqu'à ce que l'indicateur de la mode Auto et de vitesse du ventilateur Auto apparaissent sur l'affichage de télécommande.

Le climatiseur réglera automatiquement la température et la vitesse de ventilateur pour se refroidir ou chauffer selon la température ambiante courante.

 Quand vous appuyez sur le bouton **Mode**, la mode changera par ordre d'Auto, Cool, Dry, Fan et Heat.

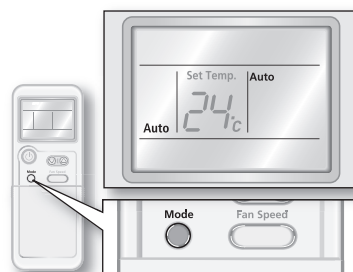



3. Réglez la température.

Appuyez sur le bouton **Temperature**  ou  sur la télécommande pour diminuer ou augmenter la température désirée.

Vous pouvez régler la Température désirée entre la gamme de 16°C~30°C.

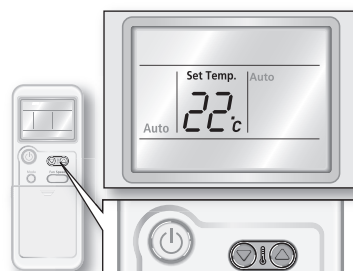
 Vous pouvez diminuer ou augmenter la température par 1°C.



-  • Quand le climatiseur fonctionne déjà en une autre mode, appuyez sur le bouton **Mode** jusqu'à ce que l'indicateur de la mode Auto apparaisse sur l'affichage de télécommande.
- Quand vous employez la télécommande, assurez-vous que l'indicateur correct qui s'assortit à votre choix apparaît sur l'affichage de télécommande.
- La circulation d'air peut être ajustée manuellement. (voir la page 19 pour des instructions.)

Frais

En mode Cool le climatiseur refroidira votre pièce. Vous pouvez ajuster la température et la vitesse de ventilateur pour sentir plus frais dans la saison chaude.

1. Allumez le climatiseur.

Appuyez sur le bouton **Power**  sur la télécommande.

2. Réglez la mode d'opération.

Appuyez sur le bouton **Mode** sur la télécommande jusqu'à ce que l'indicateur de la mode Cool apparaisse sur l'affichage de télécommande.

Le climatiseur fonctionne en mode Cool et abaissera la température dans votre chambre.

-  Quand vous appuyez sur le bouton **Mode**, la mode changera par ordre d'Auto, Cool, Dry, Fan et Heat.

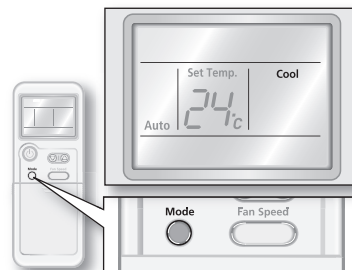

3. Réglez la température.

Appuyez sur le bouton **Temperature**  ou  sur la télécommande pour diminuer ou augmenter la température désirée.

Vous pouvez régler la température désirée entre la gamme de 16°C~30°C.

-  Vous pouvez diminuer ou augmenter la température par 1°C.

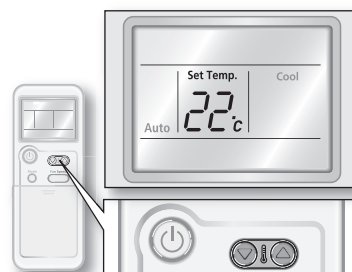



4. Réglez la vitesse de ventilateur.

Appuyez sur le bouton **Fan Speed** sur la télécommande pour régler la vitesse désirée de ventilateur.

Si la température ambiante atteint la valeur désirée, le climatiseur coupera le refroidissement pendant un moment et le ventilateur fonctionne.

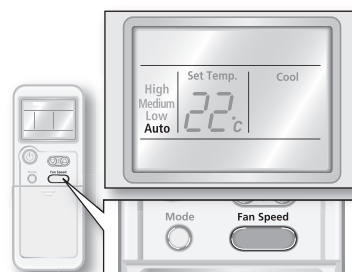
-  Quand vous appuyez sur le bouton **Fan Speed**, la vitesse de ventilateur changera par ordre d'Auto, Bas, Moyen et Haut.



-  • Quand vous employez la télécommande, assurez-vous que l'indicateur correct qui s'assortit à votre choix apparaît sur l'affichage de télécommande.
- La circulation d'air peut être ajustée manuellement. (voir la page 19 pour des instructions.)
- Si les températures extérieures courantes sont beaucoup plus hautes que la température d'intérieur choisie, cela peut prendre du temps d'apporter la température intérieure à la fraîcheur désirée.

operation de la fonction de base

SÉLECTIONNEMENT DE LA MODE D'OPÉRATION

Sec

Le climatiseur en mode sec agit comme un déshumidificateur en enlevant l'humidité de l'air d'intérieur. La mode Sec fait l'air se sentir rafraîchissant dans un climat humide.

1. Allumez le climatiseur.

Appuyez sur le bouton **Power**  sur la télécommande.

2. Réglez la mode d'opération.

Appuyez sur le bouton **Mode** sur la télécommande jusqu'à ce que l'indicateur de la mode Dry apparaisse sur l'affichage de télécommande.

Le climatiseur fonctionne en mode Dry et ajuste automatiquement la vitesse de ventilateur à Auto.

-  Quand vous appuyez sur le bouton **Mode**, la mode changera par ordre d'Auto, Cool, Dry, Fan et Heat.

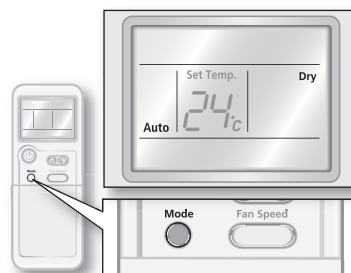



3. Réglez la température.

Appuyez sur le bouton **Temperature**  ou  sur la télécommande pour diminuer ou augmenter la température désirée.

Vous pouvez régler la température désirée entre la gamme de 18°C~30°C.

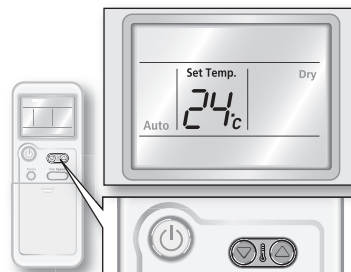
-  Vous pouvez diminuer ou augmenter la température par 1°C.



-  • Quand vous employez la télécommande, assurez-vous que l'indicateur correct qui s'assortit à votre choix apparaît sur l'affichage de télécommande.
- La circulation d'air peut être ajustée manuellement. (voir la page19 pour des instructions.)

Ventilateur

La mode de ventilateur peut être choisie pour aérer votre pièce. La mode de ventilateur sera utile de rafraîchir l'air dans votre chambre.

1. Allumez le climatiseur.

Appuyez sur le bouton **Power**  sur la télécommande.

2. Réglez la mode d'opération.

Appuyez sur le bouton **Mode** sur la télécommande jusqu'à ce que l'indicateur de mode Fan apparaisse sur l'affichage de télécommande.

Le climatiseur fonctionne en mode Ventilateur et ajuste automatiquement la température selon la température ambiante courante.

-  Quand vous appuyez sur le bouton **Mode**, la mode changera par ordre d'Auto, Cool, Dry, Fan et Heat.

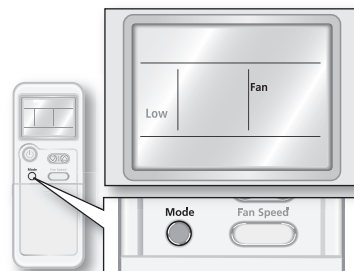

3. Réglez la vitesse de ventilateur.

Appuyez sur le bouton **Fan Speed** sur la télécommande pour régler la vitesse désirée de ventilateur.

-  Quand vous appuyez sur le bouton **Fan Speed**, la vitesse de ventilateur changera par ordre de Bas, Moyen et Haute.

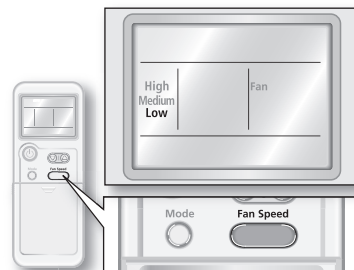

-  • Quand vous employez la télécommande, assurez-vous que l'indicateur correct qui s'assortit à votre choix apparaît sur l'affichage de télécommande.
- La circulation d'air peut être ajustée manuellement. (voir la page 19 pour des instructions.)

opération de la fonction de base

SÉLECTIONNEMENT DE LA MODE D'OPÉRATION

Chauffage

Le climatiseur chauffe comme se refroidit. Chauffez votre pièce avec cet appareil souple dans le froid de l'hiver.

1. Allumez le climatiseur.

Appuyez sur le bouton **Power**  sur la télécommande.

2. Réglez la mode d'opération.



Appuyez sur le bouton **Mode** sur la télécommande jusqu'à ce que l'indicateur de mode Heat apparaisse sur l'affichage de télécommande.

Le climatiseur fonctionne en mode Heat et chauffe votre pièce.

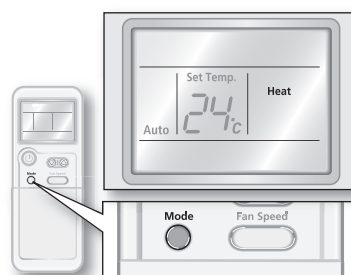
-  Quand vous appuyez sur le bouton **Mode**, la mode changera par ordre d'Auto, Cool, Dry, Fan et Heat.



3. Réglez la température.

Appuyez sur le bouton **Temperature**  ou  sur la télécommande pour diminuer ou augmenter la température désirée.

Vous pouvez régler la température désirée entre la gamme de 16°C~30°C..

-  Vous pouvez diminuer ou augmenter la température par 1°C.

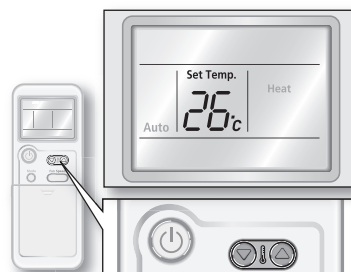



4. Réglez la vitesse de ventilateur.

Appuyez sur le bouton **Fan Speed** sur la télécommande pour régler la vitesse désirée de ventilateur.

Si la température ambiante atteint la valeur désirée, le chauffage s'arrêtera pendant un moment.

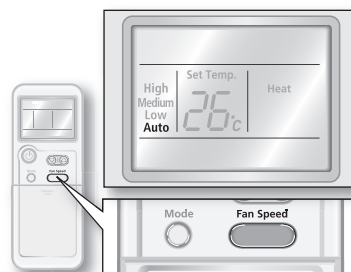
-  • Quand vous appuyez sur le bouton **Fan Speed**, la vitesse de ventilateur changera par ordre d'Auto, Bas, Moyen et Haute.
- Le ventilateur peut ne pas fonctionner pendant environ les minutes 3~5 au début pour empêcher tous les souffles froids tandis que le climatiseur réchauffe.



-  • La circulation d'air peut être ajustée manuellement. (voir la page19 pour des instructions.)
- Puisque le climatiseur chauffe la pièce en prenant l'énergie calorifique de l'air extérieur, la capacité de chauffage peut diminuer quand les températures extérieures sont extrêmement basses. Si vous vous sentez le climatiseur chauffe insuffisamment, l'utilisation d'un appareil de chauffage additionnel en combinaison avec le climatiseur est recommandé.

AJUSTEMENT DE LA DIRECTION DE CIRCULATION D'AIR

La circulation d'air peut être dirigée vers votre position désirée.

Circulation d'air verticale

Des lames de circulation se déplacent en haut et en bas.

1. Appuyez sur le bouton **Air swing** (≡) sur la télécommande.

L'indicateur d'oscillation d'air sera allumé et le nombre de voyants de signalisation se déplacent en haut et en bas.

Les lames de circulation d'air se déplacent en haut et en bas sans interruption pour circuler l'air.

Pour maintenir la direction de circulation d'air dans une position constante, appuyez sur le bouton **Air swing** (≡) sur la télécommande encore.

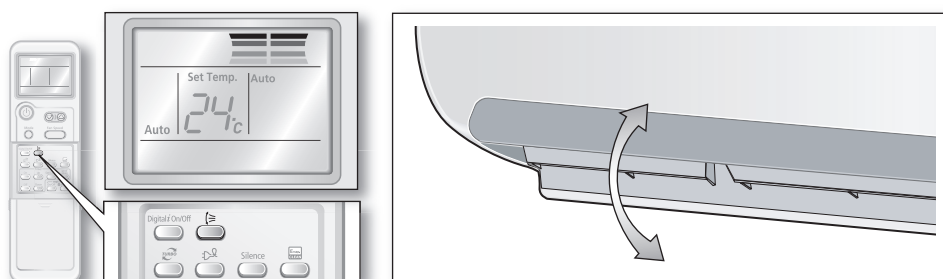

Circulation d'air horizontale

Assurez-vous qu'une des goupilles de lame sortent des lames de circulation d'air ne sont pas cassés.

1. Déplacez le levier de goupille de lame à gauche ou à droite afin de maintenir la direction de circulation d'air dans une position constante que vous préférez.

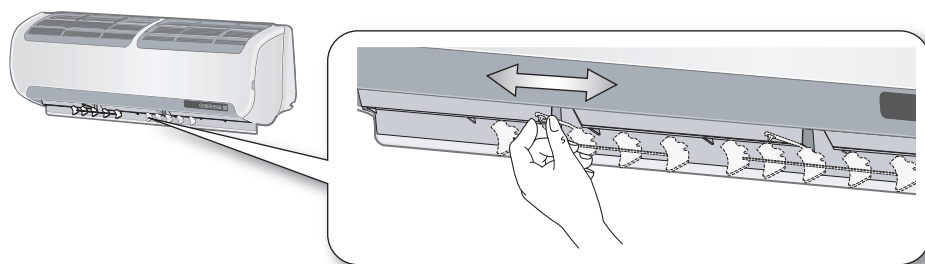

ATTENTION ⚠ Faites attention extrêmement avec vos doigts tout en ajustant la direction horizontale de circulation d'air.

Il y a un risque potentiel de blessures quand l'unité est mal opérée.

utilisation des fonctions avancées

UTILISATION DE LA FONCTION DE TURBO

La fonction de Turbo sera utile de refroidir ou chauffer votre pièce rapidement et efficacement par le fonctionnement à la vitesse maximum de ventilateur pendant 30 minutes.

1. Allumez le climatiseur.

Appuyez sur le bouton **Power**  sur la télécommande.

2. Réglez la mode d'opération.

Appuyez sur le bouton **Turbo**  sur la télécommande jusqu'à ce que l'indicateur de Turbo apparaisse sur l'affichage de télécommande.

Le climatiseur fonctionne dans la vitesse de ventilateur de Turbo et ajuste automatiquement la température selon la température ambiante courante. L'unité fonctionne pendant 30 minutes et fonctionne alors en dernière mode utilisée, ou en mode Auto si la mode Dry/Fan est la mode utilisée le plus récemment.

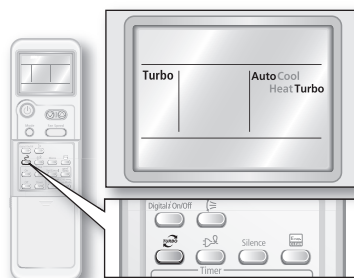

-  La fonction de Turbo est seulement disponible dans la mode Auto/Cool/Heat. Si la fonction de Turbo est choisie en mode Dry/Fan, la mode d'opération changera à Auto.

Pour désactiver la fonction Turbo

1. Appuyez sur le bouton **Turbo**  sur la télécommande encore.

Le climatiseur fonctionne en dernière mode utilisé, ou en mode Auto si la mode Dry/Fan est la mode utilisée le plus récemment.

-  • Quand vous employez la télécommande, assurez-vous que l'indicateur correspondant apparaît sur l'affichage de télécommande.
- La température/ la vitesse de ventilateur ne peut pas être ajustée tout en utilisant cette fonction.
 - La circulation d'air peut être ajustée manuellement. (voir la page 19 pour des instructions.)
 - Quand la fonction de Turbo est activée, la pression sur le bouton **Mode** décommandera automatiquement la fonction.

RÉGLAGE DE TEMPORISATEUR

Cette fonction avancée de temporisateur vous permet d'allumer/éteindre votre climatiseur automatiquement même lorsque vous êtes parti. Réglez simplement l'heure et votre climatiseur s'allume/ s'éteint automatiquement.

On timer

Cette fonction vous permet d'allumer le climatiseur automatiquement dans le gamme de temps de 24 heures. Le temporisateur Allumé est disponible tandis que votre climatiseur est allumé/éteint.

1. Appuyez sur le bouton **On** sur la télécommande.

L'indicateur d'On timer clignote sur l'affichage de télécommande.

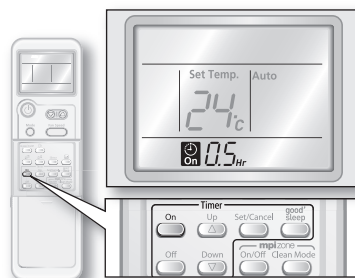

2. Réglez l'heure où vous voulez que le climatiseur s'allume automatiquement.

Appuyez sur le bouton **Up** ou **Down** sur la télécommande pour changer la configuration de temps tandis que l'indicateur d'On timer clignote. Vous pouvez régler l'heure jusqu'à 24 heures, augmentant en l'unité de 30 minutes pour les 3 premières heures et en l'unité horaire après les 3 premières heures.

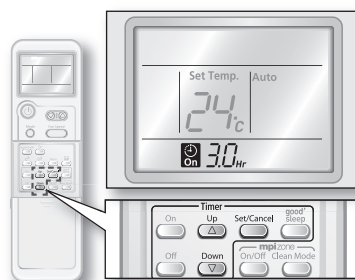

3. Appuyez sur le bouton **Set/Cancel** sur la télécommande à l'activer.

L'affichage de télécommande montrera le heure(s) que vous avez réglé.

Le climatiseur fonctionnera automatiquement au temps préglé et alors l'indicateur d'On timer disparaît. Si l'On timer n'est pas réglé dans 10 secondes, le climatiseur finira le réglage.

4. Réglez la mode d'opération.

Appuyez sur le bouton **Mode** sur la télécommande jusqu'à ce que la mode désirée apparaisse sur l'affichage de télécommande.

Le climatiseur fonctionnera en mode que vous réglez.

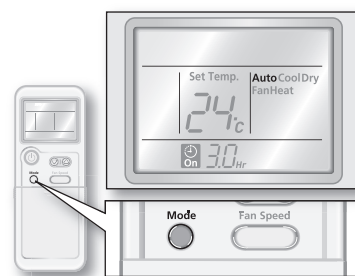

 La fonction On timer est disponible dans la mode Auto/Cool/Dry/Fan/Heat.

-  La température peut également être ajustée. (voir l'étape 3 à la page 15 pour des instructions.)
- Après l'installation tandis que l'unité est éteinte, approximativement après 10 seconds, tout les autres indicateurs disparaîtront excepté l'indicateur On timer et le temps restant.
- Le réglage du temps vous permet de changer en appuyant sur le bouton **On**. Appuyez sur le bouton **Up** ou **Down** pour changer la configuration de temps et puis appuyez sur le bouton **Set/Cancel** à l'activer.

Pour désactiver l'On timer

1. Appuyez sur le bouton **Set/Cancel** sur la télécommande.

L'On timer que vous réglez sera annulé et l'indicateur d'On timer disparaîtra.

utilisation des fonctions avancées

RÉGLAGE DE TEMPORISATEUR

Off timer

Cette fonction vous permet d'éteindre le climatiseur automatiquement dans la gamme de temps de 24 heures. L'Off timer est fonctionnel quand l'unité fonctionne.

1. Appuyez sur le bouton **Off** sur la télécommande.

L'indicateur d'Off timer clignote sur l'affichage de télécommande.

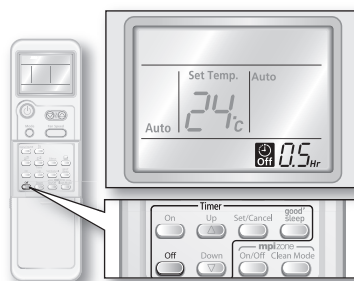

2. Réglez l'heure où vous voulez éteindre le climatiseur automatiquement.

Appuyez sur le bouton **Up** ou **Down** sur la télécommande pour changer la configuration de temps tandis que l'indicateur d'Off timer clignote. Vous pouvez régler l'heure jusqu'à 24 heures, augmentant en l'unité de 30 minutes pour les 3 premières heures et en l'unité horaire après les 3 premières heures.

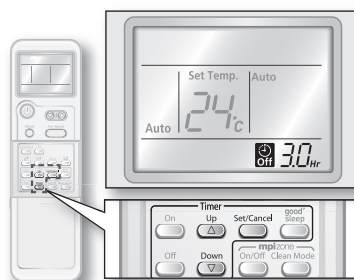

3. Appuyez sur le bouton **Set/Cancel** sur la télécommande à l'activer.

L'affichage de télécommande montrera le(s) heure(s) que vous avez réglé.

Le climatiseur fonctionnera automatiquement au temps réglé et alors l'indicateur d'Off timer disparaît. Si l'Off timer n'est pas réglé dans 10 secondes, le climatiseur finira le réglage.

- Le réglage du temps vous permet de changer en appuyant sur le bouton **Off**. Appuyez sur le bouton **Up** ou **Down** pour changer la configuration de temps et puis appuyez sur le bouton **Set/Cancel** à l'activer.
- Vous pouvez combiner la fonction Off timer avec sur la fonction On timer pour allumer et éteindre ensuite le climatiseur au temps désiré. (voir la page 23 pour des instructions.)

Pour désactiver l'Off timer

1. Appuyez sur le bouton **Set/Cancel** sur la télécommande.

L'Off timer que vous avez réglé sera annulé et l'indicateur d'Off timer disparaîtra.

- La fonction Off timer est disponible dans la mode Auto/Cool/Dry/Fan/Heat.

Combinaison de l'On timer et l'Off timer

Vous pouvez combiner the On timer et Off timer ensemble pour un usage plus commode de la fonction de temporisateur.

1. Réglez l'On timer.

Appuyez sur le bouton **On**.

Réglez l'heure avec le bouton **Up** et **Down**.

Appuyez sur le bouton **Set/Cancel** pour activer l'On timer.



Voir la page 21 pour plus d'instructions en détail à propos de la configuration d'On timer.

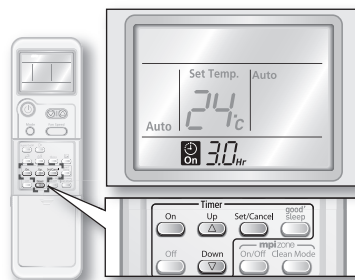

2. Réglez l'Off timer.

Appuyez sur le bouton **Off**.

Réglez l'heure avec le bouton **Up** et **Down**.

Appuyez sur le bouton **Set/Cancel** pour activer l'Off timer.

Quand vous réglez l'heure, il y a deux options possibles:

L'On timer est plus court que l' Off timer

Le climatiseur s'allumera et puis s'éteindra automatiquement. La configuration devrait être faite tandis que le climatiseur est éteint.

Par exemple, si l'On timer est réglé à 3 heures et l'Off timer à 5 heures, le climatiseur s'éteindra automatiquement 3 heures après le temps réglé et fonctionne alors pendant des 2 heures suivantes avant de s'éteindre automatiquement.

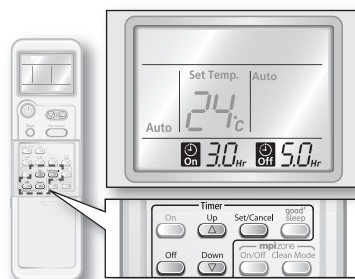

L'On timer est plus long que l' Off timer

Le climatiseur s'éteindra et puis s'allumera automatiquement. La configuration devrait être faite tandis que le climatiseur fonctionne.

Par exemple, si l'On timer est réglé à 3 heures et l'Off timer à 1 heure, le climatiseur s'éteindra automatiquement une heure après le temps réglé et reste éteint pendant 2 heures avant de s'allumer automatiquement.

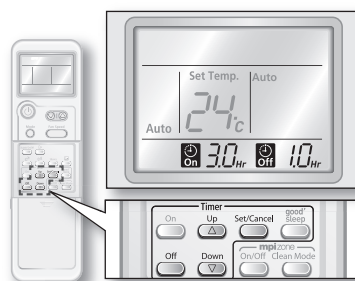

Voir la page 22 pour plus d'instructions en détail à propos de la configuration de l'Off timer.

Pour désactiver la combinaison de temporisateur

1. Appuyez sur le bouton **Set/Cancel** sur la télécommande.

Tous les deux temporisateur On timer et Off timer seront annulés et les indicateurs disparaîtront.

utilisation des fonctions avancées

RÉGLAGE DU TEMPORISATEUR

Mode **good' sleep**

La mode **good' sleep** vous permet de régler une température confortable de sommeil tout en économisant de l'énergie et ayant le sommeil sain. La mode **good' sleep** peut être réglée quand le climatiseur est allumé.

1. Réglez la mode d'opération.

Appuyez sur le bouton **Mode** sur la télécommande jusqu'à ce que Cool/Heat apparaisse sur l'affichage de télécommande.

 **good' sleep** est seulement disponible dans la mode Cool/Heat.

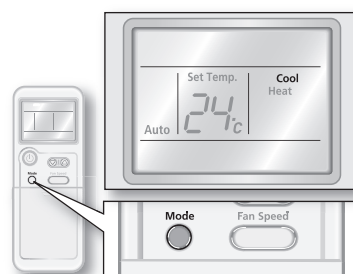

2. Appuyez sur le bouton **good' sleep** sur la télécommande.

L'indicateur **good' sleep** apparaît et l'indicateur d'Off timer commence à clignoter sur l'affichage de télécommande.

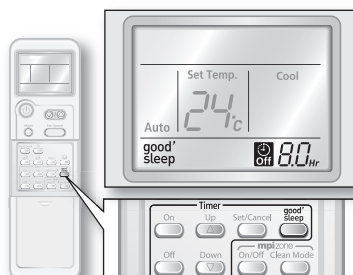

3. Réglez la durée où vous voulez que le climatiseur reste allumé.

Le temps par défaut de **good' sleep** est réglé à 8 heures. Appuyez sur le bouton **Up** et **Down** sur la télécommande pour changer la configuration de temps tandis que l'indicateur d'Off timer clignote.

Vous pouvez régler l'heure jusqu'à 12 heures, augmentant en l'unité de 30 minutes pour les premiers 3 heures et en l'unité horaire après les premières 3 heures.

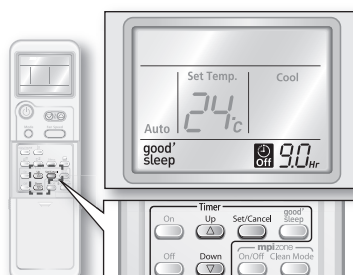

4. Appuyez sur le bouton **Set/Cancel** sur la télécommande à l'activer.

L'affichage de télécommande montrera le(s) heure(s) que vous avez réglé. Quand le temps réglé s'est écoulé, le climatiseur s'éteindra automatiquement et alors l'indicateur **good' sleep** disparaît.

Si la mode **good' sleep** n'est pas réglé dans 10 secondes, le climatiseur finira le réglage.

-  La température/vitesse de ventilateur/oscillation d'air peut être ajustée après réglage de **good' sleep** en mode Heat.
- La température peut être ajustée et le climatiseur ajuste automatiquement la vitesse de ventilateur/l'oscillation d'air après réglage de **good' sleep** en mode Cool.

Changement de température dans la mode good' sleep

Pour empêcher le refroidissement/chauffage excessif pendant le sommeil, la mode **good' sleep** modifie automatiquement la configuration de la température selon la configuration de temps. La température et le courant d'air changent selon les trois étapes: Fall asleep, Sound sleep, and Wake up à partir de la mode **good' sleep**, et alors le climatiseur s'éteindra automatiquement quand le temps réglé s'est écoulé.

Les trois étapes de **good' sleep** vous empêchent d'avoir la difficulté de sommeil dans la nuit d'été/hiver.

- ① **Fall asleep** : Vous soulage dans le sommeil en laissant tomber la température.
- ② **Sound sleep** : Détend votre corps et soulève votre température légèrement.
- ③ **Wake up à partir de la mode good' sleep** :
Vous permet de vous réveiller de l'air intermittent confortable et ça vous fait sentir frais.



- Réglez l'Off timer en mode **good' sleep** pendant plus de 5 heures. Vous sentez que le sommeil est dérangé si **good' sleep** est réglé trop court ou long parce que le défaut est réglé à l'opération de 8 heures.
- Si la mode **good' sleep** est réglée pendant moins de 4 heures, l'opération s'arrêtera au temps réglé.
Si la mode **good' sleep** est réglé pendant plus de 5 heures, il fonctionnera comme étape Wake up pour la dernière heure avant arrêt.
- La température réglée recommandée est entre 25°C~27°C pour le refroidissement et 21°C~23°C pour le chauffage.

Mode Cool

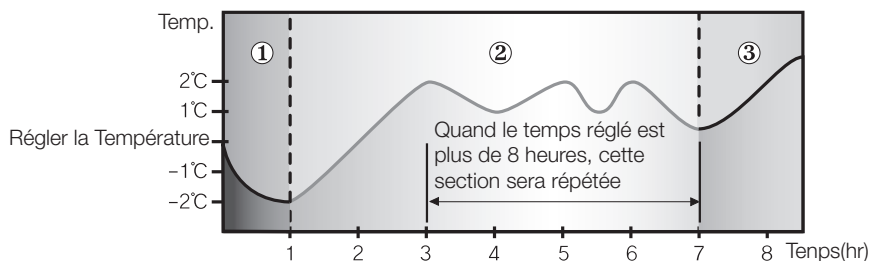

Mode Heat

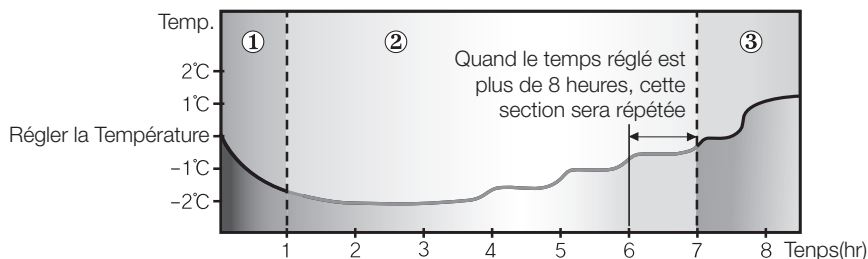

Pour désactiver la mode good' sleep

1. Appuyez sur le bouton **Set/Cancel** sur la télécommande.
La mode **good' sleep** que vous réglez sera annulée et l'indicateur disparaîtra.

utilisation des fonctions avancées

UTILISATION DE LA FONCTION **mpizone**

MPI, l'ion de micro plasma, la zone produit de l'hydrogène (H) et de l'oxygène (O₂) pour enlever une substance et une décomposition polluée de telles particules nocives. Il vous fait à respirer mieux comme si vous restiez autour des chutes d'eau, de la vague de mer, des fleuves et des montagnes. L'indicateur **mpizone** sur l'unité intérieure s'allume et s'éteint continuellement quand la fonction **mpizone** est activée.

1. Appuyez sur le bouton **mpizone On/Off** sur la télécommande tandis que le climatiseur est éteint. L'indicateur **mpizone** apparaîtra sur l'affichage de télécommande.

Le climatiseur produit de MPI en mode **mpizone Auto**.

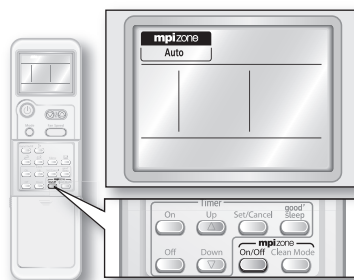

2. Réglez le type d'opération.

Chaque fois que vous appuyez sur le bouton **Clean Mode** tandis que le climatiseur est éteint, le type d'opération changera par ordre d' Auto, Silence et Rapid.

Auto : ajuste la vitesse de ventilateur automatiquement.

Silence : fonctionne à une vitesse minimum de ventilateur tranquillement.

Rapid : fonctionne à une vitesse maximum de ventilateur pour nettoyer et épurer l'air efficacement et rapidement.

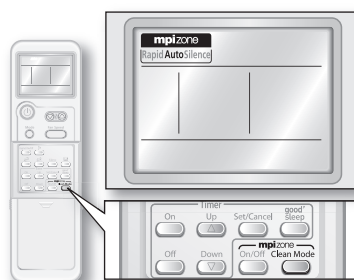

 Le bouton **Clean Mode** ne fonctionnera pas tandis que le climatiseur est allumé.

 Quand vous activez la fonction **mpizone** tandis que le climatiseur est allumé, la fonction **mpizone** sera réglée automatiquement à Auto.

Pour désactiver la mode **mpizone**

1. Appuyez sur le bouton **mpizone On/Off** sur la télécommande.

La mode **mpizone** que vous réglez sera annulée et la lumière bleue s'éteindra.

UTILISATION DE LA FONCTION D'ÉCONOMIE D'ÉNERGIE



Cette fonction fixera la limite de température ambiante pour vous aider économiser de l'énergie tandis que le climatiseur fonctionne en mode Cool.

1. Appuyez sur le bouton **Energy saving**  sur la télécommande tandis que le climatiseur fonctionne en mode Cool.

L'indicateur d'E.Saver et l'indicateur d'air swing apparaissent automatiquement sur l'affichage de télécommande. Les lames de circulation d'air se déplacent en haut et en bas.

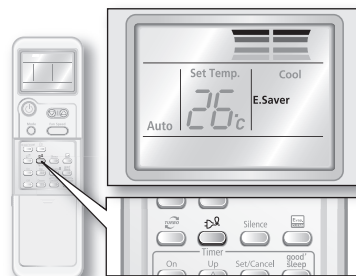
Si la température courante réglée est inférieure à 26°C, elle augmentera automatiquement à 26°C.



-  • La fonction d'économie d'énergie est seulement disponible dans la mode Cool.
- Quand la fonction d'économie d'énergie est activée, la température ambiante sera limitée à 26°C~30°C.
- Si la température désirée est inférieure à 26°C, arrêtez la fonction d'économie d'énergie en appuyant sur le bouton **Energy saving**  encore.
- La Temperature/ la vitesse de ventilateur peut également être ajustée. (voir l'étape 3~4 à la page 15 pour des instructions.)
- La circulation d'air peut être ajustée manuellement. (voir la page 19 pour des instructions.)

Pour désactiver la fonction d'Energy saving



1. Appuyez sur le bouton **Energy saving**  sur la télécommande.

La fonction d'Energy saving que vous réglez sera annulée et l'indicateur d'Energy saving disparaîtra sur l'affichage de télécommande.

utilisation des fonctions avancées

UTILISATION DE LA FONCTION DE NETTOYAGE DE VAPORISATEUR

La fonction de nettoyage de vaporisateur empêchera de la croissance de fungus en éliminant l'humidité à l'intérieur de de l'unité intérieure. Votre unite intérieure évapore l'humidité à l'intérieur de l'unité. Activez cette fonction pour vous fournirun air plus propre et plus sain.

1. Appuyez sur le bouton **Evap. CLEAN** .
 - ▶ Quand le climatiseur est éteint,
l'indicateur  sur l'affichage d'unité intérieure apparaît et la fonction de nettoyage automatique fonctionne.
 - ▶ Quand le climatiseur est allumé,
l'indicateur  sur l'affichage d'unité intérieure apparaît et la fonction de nettoyage automatique fonctionne après arrêt de l'opération de climatiseur.

Le temps de nettoyage de vaporisateur peut changer, selon la mode précédemment utilisée.

Mode Auto(cool), Cool, Dry : approximativement 30 minutes.

Mode Auto(heat), Heat, Fan : approximativement 15minutes.

-  Quand le climatiseur est allumé, la fonction de nettoyage automatique fonctionne après arrêt de l'opération de climatiseur.

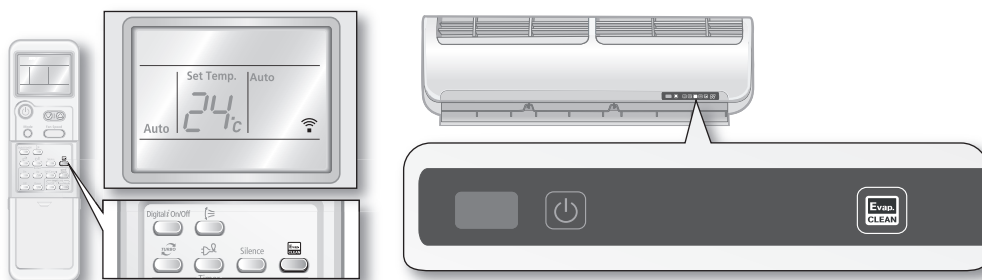

nettoyage et maintien du climatiseur

NETTOYAGE DE L'EXTÉRIEUR

1. Essuyez la surface de l'unité avec un tissu légèrement humide ou sec une fois nécessaire.



N'employez pas le benzène, le diluant ou le Clorox™. Ils peuvent endommager la surface du filtre à air et peuvent créer un risque de feu.

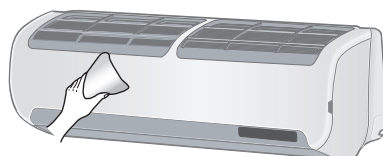

NETTOYAGE DU FILTRE

En nettoyant le filtre, veillez à débrancher le courant à partir de l'unité. Aucun outil spécial n'est nécessaire pour la nettoyer.

Filtre à Air

La filtre à air capture des particules grands de l'air. Le filtre est nettoyé avec un vide ou lavage à la main.

1. Saisissez la poignée et la lève vers le haut légèrement. Puis, tirez le filtre à air vers vous et glissez-le vers le bas.

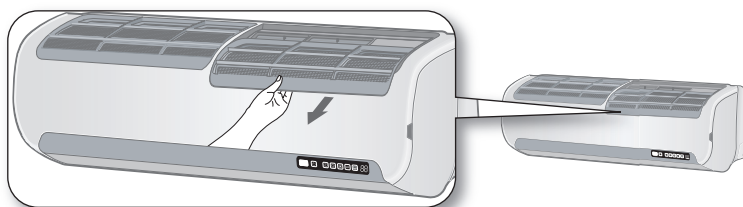

2. Nettoyez le filtre à air avec un aspirateur ou une brosse molle. Si la poussière est trop lourde, alors rincez-le avec de l'eau courant et séchez-le dans un secteur aéré.

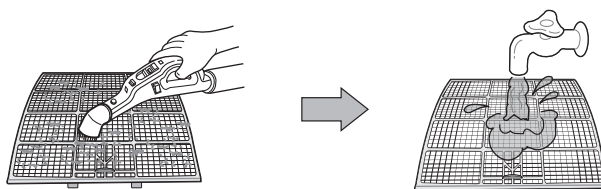

- Pour les meilleures conditions, répétez toutes les deux semaines.
- Si le filtre à air sèche dans un secteur confiné (ou humide), les odeurs peuvent se produire. S'il se produit, nettoyez de nouveau et séchez-le dans un secteur bien-aéré.

3. Insérez le dos de filtre à air à air dans son position originale.

nettoyage et maintien du climatiseur

NETTOYAGE DU FILTRE

Filtre d'DNA

En utilisant la structure de DNA, le filtre de DNA est une nouvelle technologie qui blinde les agents toxiques sélectivement seulement. Ceci permet une gestion plus habile d'air.

1. Enlevez le panneau avant.

Saisissez le côté cannelé du panneau avant étroitement et tirez le côté inférieur du panneau vers le haut et glissez-le vers le bas pour enlever le panneau avant.

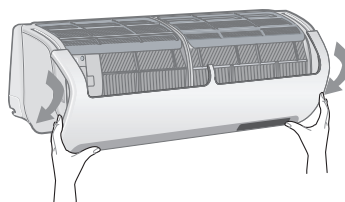

2. Glissez pour tirer le filter d'DNA pour l'enlever de la fente.

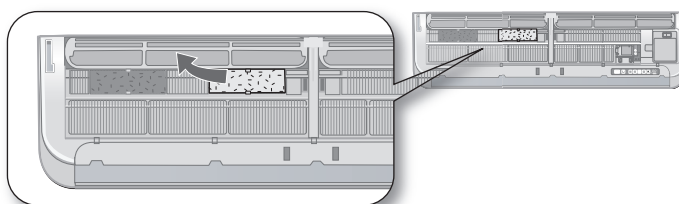

 Le filtre d'DNA peut être réglé dans 4 fentes quelconques sous le filtre à air.

3. Nettoyez le filtre d'DNA avec un aspirateur ou une brosse molle.

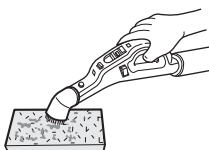

4. Installez le dos de filtre d'DNA en position.

5. Rattachez le panneau avant.

Insérez les crochets localisés sur le milieu du panneau dans le guide correct et glissez-le alors vers le haut. Enfoncez alors la partie inférieure et moyenne du panneau.

 Nettoyez le filtre d'DNA tous les 3 mois. La limite de nettoyage peut différer sur l'utilisation et les conditions environnementales.

La durée prévue du filtre de DNA est de 3 ans.

REPLACEMENT DU FILTRE

Le filtre de rechange peut être acheté du magasin de détail au détail ou être commandé du revendeur où vous avez acheté l'unité. Si vous ne pouvez pas trouver un, veuillez appelez un centre de contact.

Filtre de désodorisation

Le filtre de désodorisation absorbe efficacement la fumée de cigarette, l'odeur des animaux de compagnie et d'autres odeurs désagréables. Le nettoyage de filtre de désodorisation est simple, juste enlevez le vieux filtre et installez un neuf.

1. Enlevez le panneau avant.

Saisissez le côté cannelé du panneau avant étroitement et tirez le côté inférieur du panneau vers le haut et glissez-le vers le bas pour enlever le panneau avant.

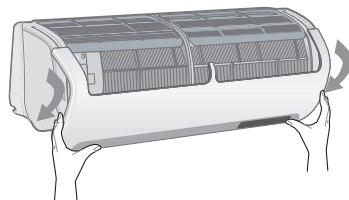

2. Glissez et tirez le filtre de désodorisation pour l'enlever de la fente.

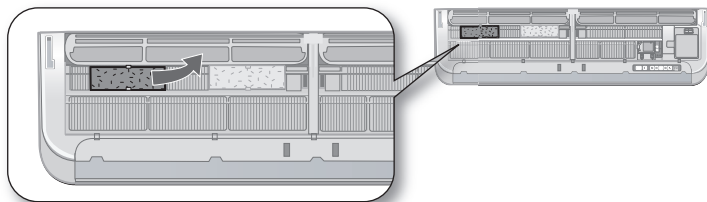

 Le filtre de désodorisation peut être réglé dans 4 fentes quelconques sous le filtre à air.

3. Installez le dos de nouveau filtre de désodorisation en position.
4. Rattachez le panneau avant.

Insérez les crochets localisés sur le milieu du panneau dans le guide correct et glissez-le alors vers le haut. Enfoncez alors la partie inférieure et moyenne du panneau.

- La synchronisation de remplacement du filtre de désodorisation diffère selon l'utilisation et les conditions environnementales.
- Même si des filtres de désodorisation et d'DNA sont installés dans une position inversée, elle n'affectera pas son système de filtration.

MAINTIEN DE VOTRE CLIMATISEUR

Si le climatiseur ne sera pas employé pendant une période prolongée, séchez le climatiseur pour le maintenir en meilleure condition.

1. Séchez le climatiseur complètement par l'opération en mode Fan pendant 3 à 4 heures et débranchez la prise de courant. Il y aura peut-être des dommages internes si l'humidité est laissée dans ses composants.
2. Avant d'employer le climatiseur encore, séchez les composants intérieurs du climatiseur encore en fonctionnant en mode Fan pendant 3 à 4 heures. Ceci aide à enlever les odeurs qui se sont produits peut-être de l'humidité.

DÉPANNAGE

Référez-vous au diagramme suivant si le climatiseur fonctionne anormalement. Ceci peut sauver le temps et les dépenses inutiles.

PROBLÈME	SOLUTION
Le climatiseur ne fonctionne pas juste après qu'il a été remis en marche.	<ul style="list-style-type: none"> En raison du mécanisme protecteur, l'appareil ne commence pas à fonctionner immédiatement pour garder l'unité à partir de la surcharge. Le climatiseur commencera en 3 minutes.
Le climatiseur ne fonctionne pas du tout.	<ul style="list-style-type: none"> Vérifiez si la prise de courant est correctement reliée. Insérez la prise de courant dans la prise murale correctement. Vérifiez si le disjoncteur est coupé. Vérifiez s'il y a une panne de courant. Vérifiez votre fusible. Assurez-vous qu'il n'est pas cassé.
La température ne change pas.	<ul style="list-style-type: none"> Vérifiez si vous choisissiez la mode Fan. Appuyez sur le bouton Mode sur la télécommande pour choisir une autre mode.
L'air frais(tiède) ne sort pas du climatiseur.	<ul style="list-style-type: none"> Vérifiez si la température réglé est supérieure (inférieur) à la température courante. Appuyez sur le bouton Temperature sur la télécommande pour changer la température réglée. Appuyez sur le bouton Temperature ▼ ou ▲ pour diminuer ou augmenter la température. Vérifiez si le filtre à air est bloqué par la saleté. Nettoyez le filtre à air toutes les deux semaines. Vérifiez si le climatiseur juste a été allumé. Si oui, attendez 3minutes.
La vitesse de ventilateur ne change pas.	<ul style="list-style-type: none"> Vérifiez si vous choisissiez la mode Auto ou Dry. Le climatiseur ajuste automatiquement la vitesse de ventilateur à en mode Auto/Dry.
La fonction de temporisateur n'est pas réglée.	<ul style="list-style-type: none"> Vérifiez si vous appuyez sur le bouton Set/Cancel sur la télécommande après que vous ayez réglé l'heure.
Les odeurs imprègnent dans la chambre lors du fonctionnement.	<ul style="list-style-type: none"> Vérifiez si l'appareil fonctionne dans un secteur fumeux ou s'il y a une odeur entrant de l'extérieur. Opérez le climatiseur en mode Fan ou ouvrez les fenêtres pour aérer la pièce.
Le climatiseur fait un bruit de bouillonnement.	<ul style="list-style-type: none"> Un bruit de bouillonnement peut être entendu quand le réfrigérant circule par le compresseur. Laissez le climatiseur fonctionner en mode choisi.
L'eau s'égoutte des lames de circulation d'air.	<ul style="list-style-type: none"> Vérifiez si le climatiseur s'était refroidi pendant une période prolongée avec les lames de circulation d'air dirigées vers le bas. La condensation peut se produire en raison de la différence dans la température.
La télécommande ne fonctionne pas.	<ul style="list-style-type: none"> Vérifiez si vos batteries sont épuisées. Assurez-vous que des batteries sont correctement installées. Assurez-vous que rien ne bloque votre sonde de télécommande. Vérifiez s'il y a les appareillages forts d'éclairage près du climatiseur. La lumière forte qui vient des ampoules fluorescentes ou des signes au néon peut interrompre les vagues électriques.

SYMPTÔMES	MODE CHECK ERROR (NON AFFICHÉE)	GESTION
Le signal anormal est affiché.	Certain signal est affiché sur la fenêtre LED comme E101, E121, E122, E154, E162, E186, E102 , tous clignotent, E221, E237, E251, E416, E458, E461, E462, E464, E465, E467, E468, E469, E471, E472, E554, E556	Ce produit est en panne, veuillez appeler le centre de contact le plus proche.

GAMMES D'OPÉRATION

La table ci-dessous indique la gamme de la température et des humidités avec lesquelles le climatiseur peuvent être opérées. Référez-vous à la table pour l'usage efficace.

MODE	CONDIONS D'OPÉRATION	SI EN DEHORS DES CONDITIONS
COOL	Température intérieure : 16°C~32°C	- Un dispositif de sécurité arrêtera continûment le fonctionnement de système ; - La condensation peut se produire sur l'unité d'intérieur avec le risque de laisser de l'eau sur le plancher ;
	Humidité intérieure : au-dessous de 80%	
	Température extérieure : -5°C~43°C	
HEAT	Température intérieure: au-dessous de 27°C	- Un dispositif de sécurité arrêtera continûment le fonctionnement de système ;
	Température extérieure : -15°C~24°C	
DRY	Température intérieure : 16°C~32°C	- Un dispositif de sécurité arrêtera continûment le fonctionnement de système ; - La condensation peut se produire sur l'unité d'intérieur avec le risque de laisser de l'eau sur le plancher ;
	Humidité intérieure : au-dessous de 80%	
	Température extérieure : -5°C~43°C	
POWER SUPPLY	Tension nominale monophasé limite minimum et maximum	220V-240V~50Hz 198V min.-264V max.



N'importe quels dommages se produisent hors de la condition indiquée ne peuvent pas être couverte par la garantie de produit.

Si le système fonctionne continument en dehors de des conditions, son performace et fiabilité seront compromis.