

Sommaire

◆ AVANT UTILISATION	
■ Consignes de Sécurité	3
■ Vue de l'unité intérieure	8
■ Télécommande - Buttons & Affichage	9
■ Insertion des piles dans la télécommande	10
■ Mise en route	11
◆ UTILISATION	
■ Sélection du mode Automatique	12
■ Sélection du mode Réfrigération	13
■ Sélection du mode Chauffage	14
■ Sélection du mode Séchage	15
■ Sélection du mode Ventilation	16
■ Sélection de la fonction Turbo	16
■ Sélection de la fonction Économie d'énergie	17
■ Sélection du Mode good'sleep	18
■ Ajustement de la direction du courant d'air	20
■ Sélection de la fonction Nettoyage Automatique	21
■ Minuterie de démarrage	22
■ Minuterie d'arrêt	23
■ Fonctionnement du climatiseur sans télécommande	24
■ Sélection du mode mpi zone	25
◆ RECOMMANDATIONS POUR L'UTILISATION	
■ Nettoyage du filtre d'air sur votre climatiseur	26
■ Maintien de filtres propres	26
■ Température & Humidité	27
■ Recommandations pour un meilleur fonctionnement	28
■ Problèmes et Solutions	29



Comment éliminer ce produit (déchets d'équipements électriques et électroniques)

(Applicable dans les pays de l'Union Européenne et aux autres pays européens disposant de systèmes de collecte sélective)

Ce symbole sur le produit ou sa documentation indique qu'il ne doit pas être éliminé en fin de vie avec les autres déchets ménagers. L'élimination incontrôlée des déchets pouvant porter préjudice à l'environnement ou à la santé humaine, veuillez le séparer des autres types de déchets et le recycler de façon responsable. Vous favoriserez ainsi la réutilisation durable des ressources matérielles.

Les particuliers sont invités à contacter le distributeur leur ayant vendu le produit ou à se renseigner auprès de leur mairie pour savoir où et comment ils peuvent se débarrasser de ce produit afin qu'il soit recyclé en respectant l'environnement.

Les entreprises sont invitées à contacter leurs fournisseurs et à consulter les conditions de leur contrat de vente. Ce produit ne doit pas être éliminé avec les autres déchets commerciaux.

Enregistrez vos produits Samsung en vous connectant sur : www.samsung.com/global/register

Consignes de Sécurité

Les précautions de sécurité sont fournies afin de protéger la sécurité des utilisateurs et de prévenir des dommages des biens. Assurez-vous de lire les suivants et d'utiliser le climatiseur correctement.

► Gardez ce manuel d'installation et le mode d'emploi ensemble dans un endroit facile à les retrouver lorsque vous avez besoin de relire après avoir lu complètement.



AVERTISSEMENT • Cela indique la possibilité de graves blessures ou de la mort.



ATTENTION • Cela indique la possibilité de graves blessures ou d'endommagement à l'environnement lors de son dysfonctionnement.

LORS DE L'INSTALLATION



► N'installez pas l'unité dans un endroit où il y a une fuite de gaz inflammable. Cela risque de provoquer une explosion.



► Ne pas installer l'unité extérieure où il y a le risque de chute comme sur un haut mur externe ou l'extérieur de la terrasse.

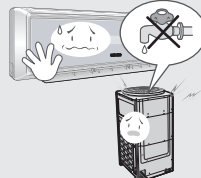

► Ne mettez pas à la terre le tuyau d'eau, de gaz, le paratonnerre ou le téléphone. La mise à la terre défectueuse risque de provoquer le choc électrique.



► Contactez le centre de service si le climatiseur est sous l'eau.

CONCERNANT L'ALIMENTATION



► Ne pas tirer le câble électrique ou toucher la prise de courant avec les mains mouillées.



► Installez l'interrupteur et le disjoncteur réservés au climatiseur.



► Utilisez le fusible du courant nominal.



► Ne pas plier le câble électrique par force ou le climatiseur pour éviter la panne.



► Utilisez la source d'alimentation avec le câblage séparé réservé au climatiseur.



► Si la prise de courant est endommagée, faites-la remplacer par le fabricant ou un mécanicien qualifié pour éviter le risque.



AVERTISSEMENT

PENDANT LE FONCTIONNEMENT



- ▶ N'essayez pas de réparer, de déplacer, modifier ou réinstaller l'unité par vous même. Assurez-vous que ces installations doivent être effectuées par un personnel qualifié afin d'éviter un choc électrique ou un incendie.

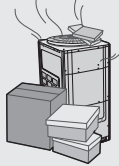

- ▶ Ne jamais mettre aucun obstacle en face de l'unité. Assurez-vous que l'unité est ventilée correctement tout le temps. Ne pas mettre de vêtements ou d'autres matériels là dessus.



- ▶ Ne jamais insérer rien entre les lames de sortie d'air car cela risque d'abîmer le ventilateur et pourrait entraîner la blessure. Gardez les enfants loin de l'unité.

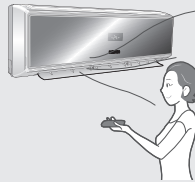

- ▶ Lors d'utilisation d'une télécommande sans fil, la distance ne doit pas être plus de 7 mètres depuis le climatiseur. (Si possible)

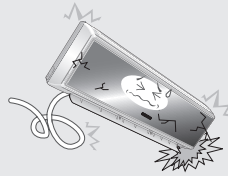

- ▶ Le fabricant ne saurait être tenu responsable en cas d'endommagement résultant de modifications ou d'erreurs dans les connexions électrique ou hydraulique.

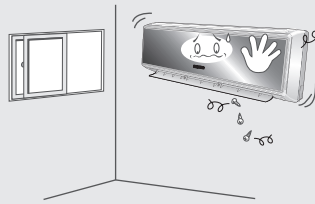

- ▶ En cas d'échec du respect de l'instruction d'installation ou d'utilisation de l'unité sous d'autres conditions que celles indiquées dans le tableau du manuel d'installation de l'unité 'Limites du fonctionnement', cela rendra nulle la garantie de l'unité immédiatement.



- ▶ Ne jamais renverser toute sorte de liquide dans l'unité. Si cela se produit, débranchez la prise de courant ou éteindre l'émetteur principal de l'unité puis contactez un centre de service autorisé.

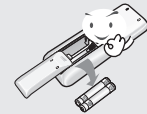

- ▶ Si vous n'utilisez pas la télécommande sans fil pour une durée prolongée, enlevez les batteries si possible. (Si possible)



- ▶ Ne pas raccorder le chauffage électrique au climatiseur ou le réparer par vous même.



- ▶ Ne pas mettre aucun matériel pour que les enfants ne marchent pas au dessus.



AVERTISSEMENT

SE DÉBARASSER DE L'UNITÉ

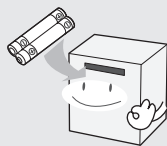

- ▶ Avant de jeter le dispositif, il est nécessaire de retirer les batteries et de les enlever sûrement pour le recyclage.



- ▶ Lorsque vous avez besoin de vous débarrasser de l'unité, consultez votre marchand. Si les conduits sont enlevés incorrectement, le fluide frigorigène peut couler et entre en contact avec votre peau, ce qui risque de provoquer la blessure. Cela pollue l'environnement de débloquer dans l'atmosphère.



- ▶ Recyclez ou débarrassez-vous du matériel d'emballage de ce produit dans le respect de l'environnement.



ATTENTION

LORS DE L'INSTALLATION

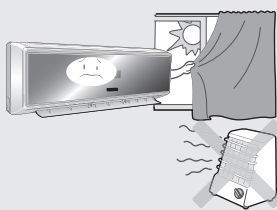

- ▶ Installez le climatiseur à l'abri du rayon solaire ou du chauffage, et surtout de l'eau.

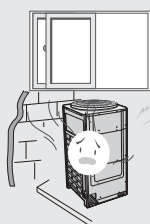

- ▶ Installez l'unité extérieure pour laisser sortir l'air déchargé correctement. Evitez un endroit qui risque de déranger votre voisin par les bruits.

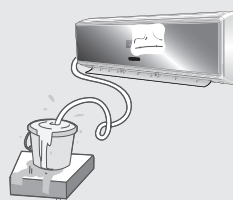

- ▶ Installez le tuyau d'évacuation pour que l'eau coule sûrement et correctement.



ATTENTION

CONCERNANT L'ALIMENTATION



- ▶ Débranchez le disjoncteur lorsque vous n'utilisez pas le climatiseur pour une durée prolongée pour économiser l'énergie.



- ▶ Contactez le centre de service ou le fabricant si vous voulez réparer le climatiseur.



- ▶ Contactez le centre de service après avoir éteint le climatiseur s'il y a un bruit étrange ou une odeur brûlante ou une fumée.

PENDANT LE FONCTIONNEMENT

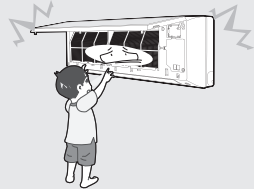

- ▶ Ne pas ouvrir la grille avant pendant le fonctionnement.



- ▶ Ne pas utiliser le climatiseur longtemps dans une salle ou dans un endroit où il y a un bébé ou une personne âgée.

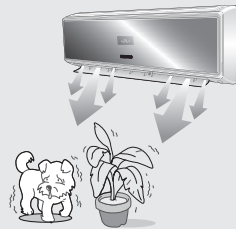

- ▶ Evitez que l'air froid et chaud parviennent directement à des gens, aux animaux domestiques, ou à des plantes pour une durée prolongée.



- ▶ Ne pas boire d'eau du climatiseur.

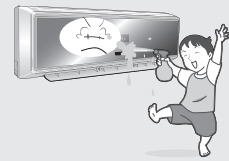

- ▶ Evitez que l'eau entre dans le climatiseur.

ATTENTION

PENDANT LE FONCTIONNEMENT



- ▶ Ne pas toucher les tuyaux reliés au climatiseur.



- ▶ Ne pas utiliser le climatiseur pour maintenir la machine, la nourriture, les animaux domestiques, les plantes ou les cosmétiques.

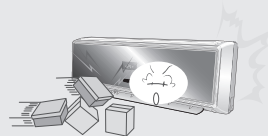

- ▶ Ne pas infliger de choc excessif au climatiseur.

DIVERS

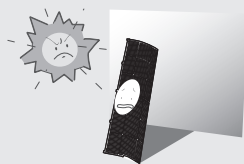

- ▶ Assurez-vous que le filtre d'air n'est pas exposé au rayon solaire direct.



- ▶ L'appareil n'est pas fait pour l'usage de petits enfants ou des handicapés sans surveillance: les petits enfants doivent être surveillés pour assurer qu'ils ne jouent pas avec l'appareil.



- ▶ La puissance d'entrée et le courant d'entrée maximaux sont mesurés selon le standard IEC et la puissance d'entrée et le courant d'entrée sont mesurés selon le standard ISO.



- ▶ Eteignez le climatiseur et si le ventilateur s'arrête de fonctionner, nettoyez le climatiseur.



- ▶ Ne pas nettoyer le climatiseur en vaporisant de l'eau directement ou avec du benzène, du diluant ou de l'alcool.



- ▶ La surface de l'échangeur de chaleur est affûtée, donc faites attention lors du nettoyage.



- ▶ Assurez-vous d'insérer le filtre d'air.

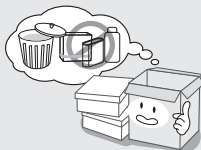

- ▶ Traitez le matériel d'emballage en conformité des exigences locales.

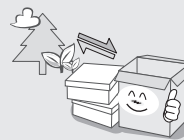

- ▶ Tous les matériels servant à la fabrication et à l'emballage de l'unité doivent être appropriés à l'environnement et recyclables.

Vue de l'unité intérieure

Le design et l'apparence diffèrent un peu selon le modèle.

Unité intérieure

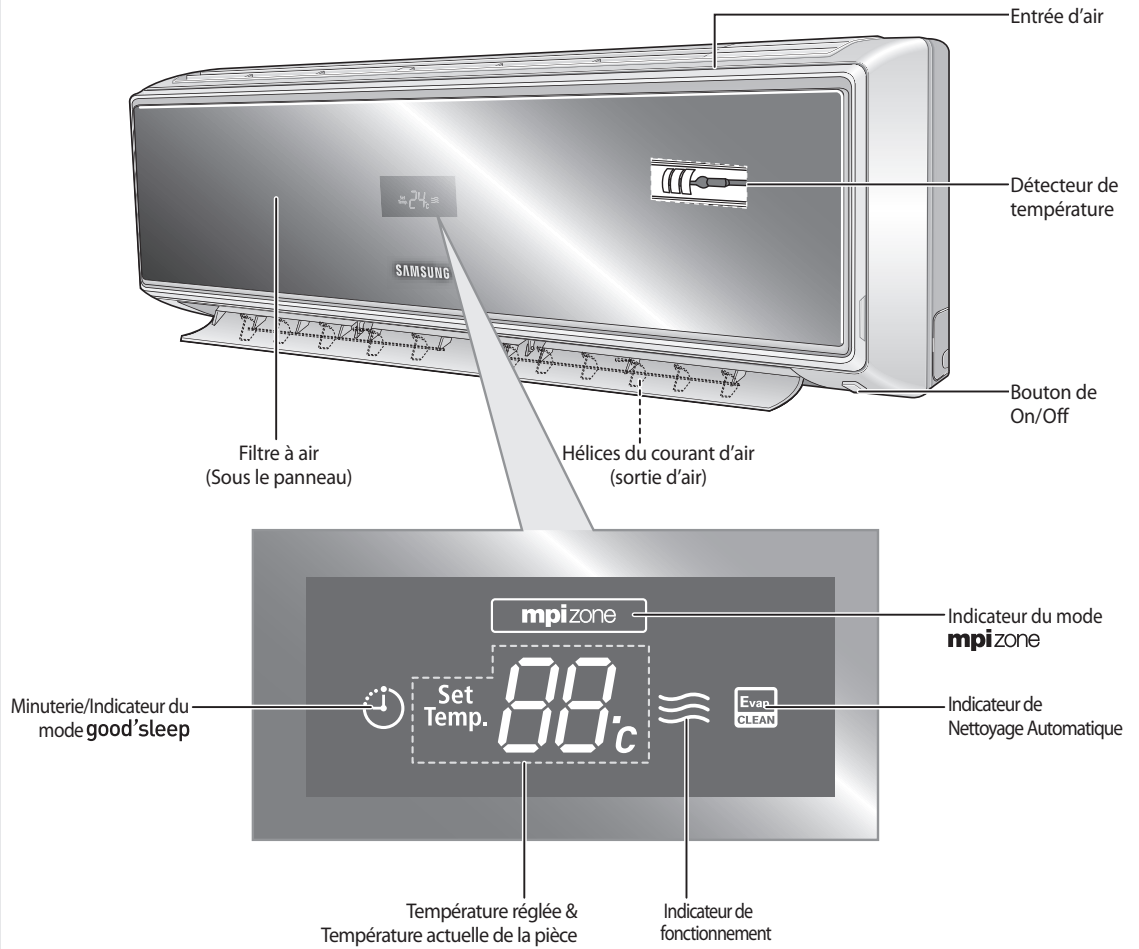

Télécommande - Buttons & Affichage

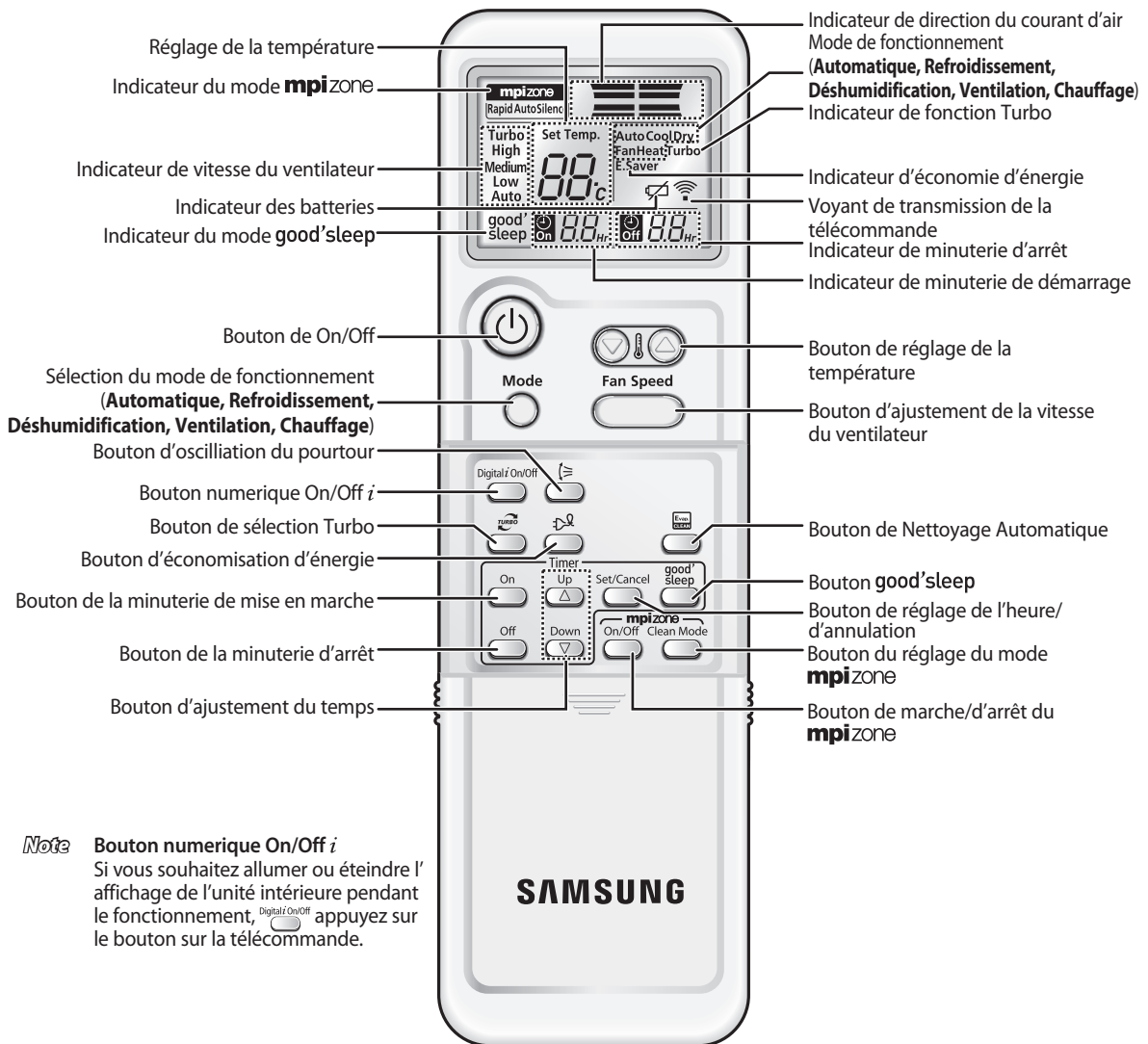

Note Bouton numérique On/Off *i*
 Si vous souhaitez allumer ou éteindre l'affichage de l'unité intérieure pendant le fonctionnement, ^{Digital i On/Off} appuyez sur le bouton sur la télécommande.

Insertion des piles dans la télécommande

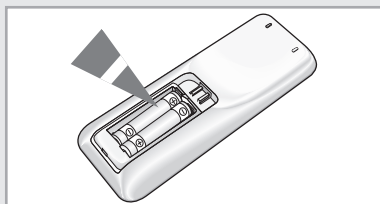
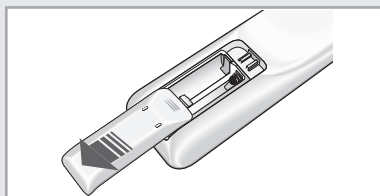

Veillez insérer/remplacer les piles ou les batteries lorsque:

- ◆ ***Vous venez d'acheter le climatiseur***
- ◆ ***La télécommande ne fonctionne pas correctement***

Note

- ◆ Utilisez deux piles AAA, LR03 1,5V.
- ◆ N'utilisez pas de piles usées et ne mélangez pas des piles de qualités ou de marques différentes.
- ◆ Les piles seront complètement déchargées au bout de 12 mois même si elles ne sont pas utilisées.

- 1** Retirez le couvercle du compartiment à piles situé à l'arrière de la télécommande en le glissant avec le pouce.
- 2** Insérez deux piles dans le compartiment en respectant les polarités indiquées par les symboles + et -.
- 3** Remettez le couvercle en le glissant avec le pouce dans le sens contraire à celui d'ouverture.

Mise en route

Le présent Manuel de L'utilisateur vous fourni des informations précieuses concernant votre climatiseur.

Veillez lire attentivement ce manuel avant d'utiliser le climatiseur. Il vous guidera à mieux découvrir les caractéristiques et les avantages de l'appareil.

Les descriptions de base sont présentées dans les pages 8 à 10. Dans les pages qui suivent, vous découvrirez une série de procédures pas à pas correspondant à chaque fonction disponible.

Voici les symboles utilisés dans les illustrations de procédures:

		
APPUYEZ	POUSSEZ	MAINTENEZ APPUYE

Sélection du mode Automatique

Sélectionnez le mode Automatique si vous souhaitez réfrigérer ou chauffer automatiquement votre pièce. Dans ce mode, vous avez la possibilité d'ajuster la température.

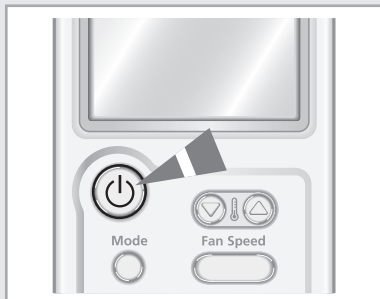

- 1 Si nécessaire, appuyez sur le bouton  (On/Off).

Résultat:

- ◆ L'indicateur de fonctionnement de l'unité intérieure s'allume.
- ◆ Le climatiseur démarre en mode dernièrement sélectionné.
- ◆ L'unité intérieure émet un bip.





- 2 Appuyez sur le bouton  de la télécommande jusqu'à ce que **Auto** s'affiche.

Résultat:

- ◆ L'unité intérieure émet un bip à chaque fois que vous appuyez sur le bouton .
- ◆ Le climatiseur fonctionne en mode Automatique.
- ◆ En mode Automatique, la pièce sera réfrigérée ou chauffée en fonction de la température sélectionnée.
- ◆ Durant son fonctionnement, le climatiseur change son mode automatiquement entre Réfrigération et Chauffage en fonction de la température actuelle.

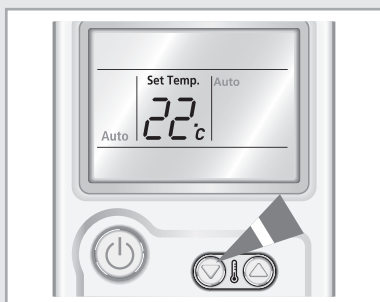
Note Vous pouvez changer de mode à tout moment.



- 3 Pour ajuster la température, appuyez sur le bouton  jusqu'à ce que la température désirée s'affiche.

La température que vous pouvez sélectionner est de 16°C à 30°C.

Résultat:

- ◆ A chaque fois que vous appuyez sur le bouton  :
 - La température est ajustée de 1°C
 - L'unité intérieure émet un bip
- ◆ La vitesse du ventilateur est automatiquement réglée.

Sélection du mode Réfrigération

Sélectionnez le mode Réfrigération si vous souhaitez réfrigérer votre pièce. Vous pouvez ajuster la température et la vitesse du ventilateur pendant la réfrigération.

- 1 Si nécessaire, appuyez sur le bouton  (On/Off).

Résultat:

- ◆ L'indicateur de fonctionnement de l'unité intérieure s'allume.
- ◆ Le climatiseur démarre en mode dernièrement sélectionné.
- ◆ L'unité intérieure émet un bip.

- 2 Appuyez sur le bouton  de la télécommande jusqu'à ce que **Cool** s'affiche.

Résultat:

- ◆ L'unité intérieure émet un bip à chaque fois que vous appuyez sur le bouton .
- ◆ Le climatiseur fonctionne en mode Réfrigération.

Note Vous pouvez changer de mode à tout moment.

- 3 Pour ajuster la température, appuyez sur le bouton  jusqu'à ce que la température désirée s'affiche. La température que vous pouvez sélectionner est de 16°C à 30°C.

Résultat:

- ◆ A chaque fois que vous appuyez sur le bouton  :
- La température est ajustée de 1°C
- L'unité intérieure émet un bip
- ◆ Lorsque la température de la pièce est supérieure à celle sélectionnée, la réfrigération démarre.
- ◆ Lorsque la température de la pièce atteint celle sélectionnée, la réfrigération s'arrête tandis que le ventilateur fonctionne toujours.

- 4 Pour sélectionner la vitesse du ventilateur, appuyez sur le bouton  jusqu'à ce que la valeur désirée s'affiche.

Auto(Automatique) → **Low**(Faible) → **Medium**(Moyen) → **High**(Fort)

Résultat: A chaque fois que vous appuyez sur le bouton , l'unité intérieure émet un bip.

- 5 En ce qui concerne le contrôle de direction du souffle d'air, référez-vous à la page 20.

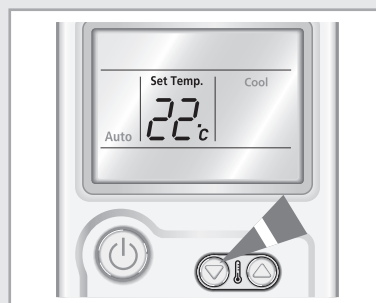
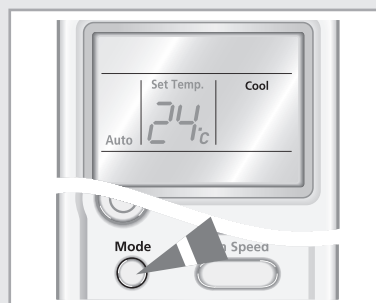
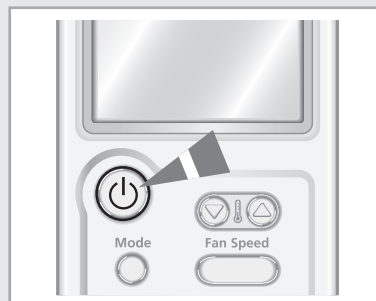

Sélection du mode Chauffage

Sélectionnez le mode Chauffage si vous souhaitez chauffer votre pièce.

Vous pouvez ajuster la température et la vitesse du ventilateur pendant le chauffage.

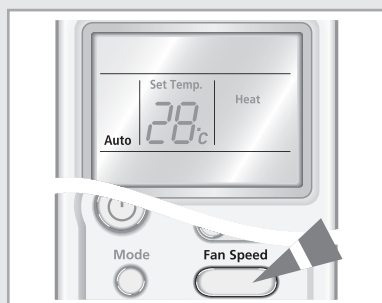
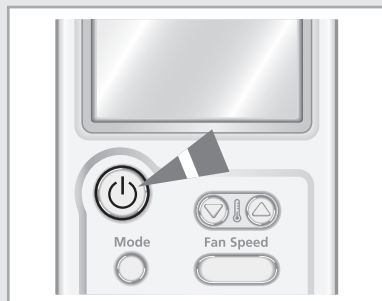

- 1 Si nécessaire, appuyez sur le bouton  (On/Off).

Résultat:

- ◆ L'indicateur de fonctionnement de l'unité intérieure s'allume.
- ◆ Le climatiseur démarre en mode dernièrement sélectionné.
- ◆ L'unité intérieure émet un bip.

- 2 Appuyez sur le bouton  de la télécommande jusqu'à ce que **Heat** s'affiche.

Résultat:

- ◆ L'unité intérieure émet un bip à chaque fois que vous appuyez sur le bouton .
- ◆ Le climatiseur fonctionne en mode Chauffage.

Note Vous pouvez changer de mode à tout moment.

- 3 Pour ajuster la température, appuyez sur le bouton  jusqu'à ce que la température désirée s'affiche.

La température que vous pouvez sélectionner est de 16°C à 30°C.

Résultat:

- ◆ A chaque fois que vous appuyez sur le bouton  :
 - La température est ajustée de 1°C
 - L'unité intérieure émet un bip
- ◆ Si la température de la salle atteint celle pré réglée (température sélectionnée +5°C), le climatiseur cesse le réchauffement, mais le ventilateur fonctionne toujours.
- ◆ Le climatiseur met en marche le chauffage si la température de la pièce est inférieure à la température voulue (température sélectionnée +3°C).

- 4 Pour sélectionner la vitesse du ventilateur, appuyez sur le bouton  jusqu'à ce que la valeur désirée s'affiche.

Auto(Automatique) → **Low**(Faible) → **Medium**(Moyen) → **High**(Fort)

Résultat:

- ◆ A chaque fois que vous appuyez sur le bouton , l'unité intérieure émet un bip.
- ◆ Pendant les 3 à 5 premières minutes, le ventilateur peut ne pas fonctionner afin d'empêcher l'air froide de sortir l'unité intérieure. Cela contribue à chauffer plus efficacement votre pièce.

- 5 En ce qui concerne le contrôle de direction du souffle d'air, référez-vous à la page 20.

Sélection du mode Séchage

Sélectionnez le mode **Séchage** si vous souhaitez **déshumidifier votre pièce**.
Vous avez la possibilité d'**ajuster la température dans ce mode**.

- 1 Si nécessaire, appuyez sur le bouton  (On/Off).

Résultat:

- ◆ L'indicateur de fonctionnement de l'unité intérieure s'allume.
- ◆ Le climatiseur démarre en mode dernièrement sélectionné.
- ◆ L'unité intérieure émet un bip.

- 2 Appuyez sur le bouton  de la télécommande jusqu'à ce que **Dry** s'affiche.

Résultat:

- ◆ L'unité intérieure émet un bip à chaque fois que vous appuyez sur le bouton .
- ◆ Le climatiseur fonctionne en mode Séchage.

Note Vous pouvez changer de mode à tout moment.

- 3 Pour ajuster la température, appuyez sur le bouton  jusqu'à ce que la température désirée s'affiche.

La température que vous pouvez sélectionner est de 18°C à 30°C.

Résultat:

- ◆ A chaque fois que vous appuyez sur le bouton  :
 - La température est ajustée de 1°C
 - L'unité intérieure émet un bip
- ◆ La déshumidification démarre et la vitesse du ventilateur s'ajuste automatiquement.

- 4 En ce qui concerne le contrôle de direction du souffle d'air, référez-vous à la page 20.

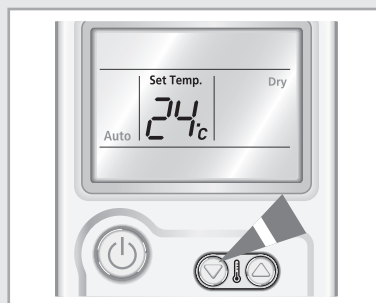
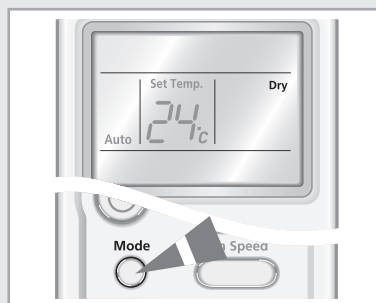
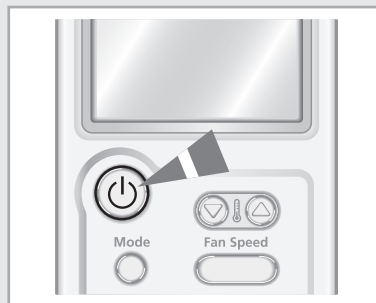

Sélection du mode Ventilation

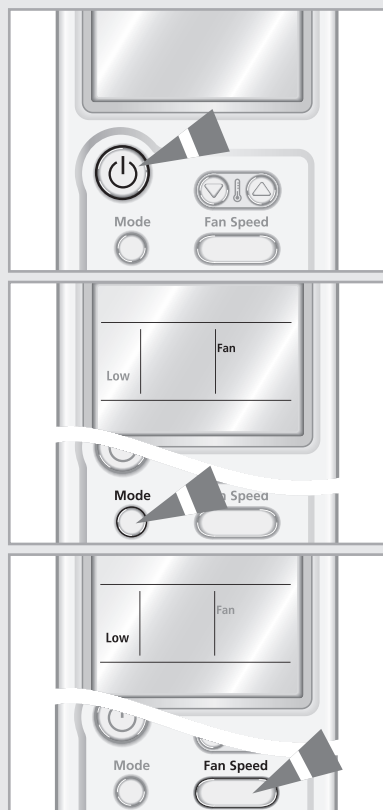

Sélectionnez le mode Ventilation si vous souhaitez aérer votre pièce. Ce mode est utilisé pour rafraîchir votre pièce et vous avez la possibilité d'ajuster la vitesse du ventilateur dans ce mode.

- 1 Si nécessaire, appuyez sur le bouton (On/Off).
Résultat:
 - ◆ L'indicateur de fonctionnement de l'unité intérieure s'allume.
 - ◆ Le climatiseur démarre en mode dernièrement sélectionné.
 - ◆ L'unité intérieure émet un bip.
- 2 Appuyez sur le bouton de la télécommande jusqu'à ce que **Fan** s'affiche.
Résultat:
 - ◆ L'unité intérieure émet un bip à chaque fois que vous appuyez sur le bouton .
 - ◆ Le climatiseur fonctionne en mode Ventilation.
 - ◆ La température s'ajuste automatiquement.

Note Vous pouvez changer de mode à tout moment.

- 3 Pour sélectionner la vitesse du ventilateur, appuyez sur le bouton jusqu'à ce que la valeur désirée s'affiche.

Low(Faible) → **Medium**(Moyen) → **High**(Fort)

Résultat: A chaque fois que vous appuyez sur le bouton , l'unité intérieure émet un bip.

- 4 En ce qui concerne le contrôle de direction du souffle d'air, référez-vous à la page 20.

Sélection de la fonction Turbo

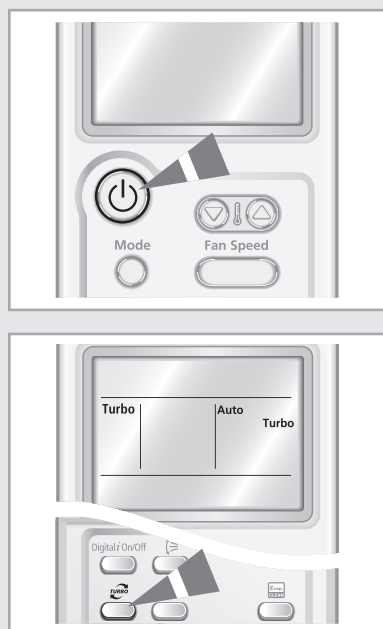

Sélectionnez la fonction Turbo si vous souhaitez réfrigérer ou chauffer votre pièce le plus rapidement possible. Le climatiseur retourne en mode précédent au bout de 30 minutes de fonctionnement à sa capacité maximale.

- 1 Si nécessaire, appuyez sur le bouton (On/Off).
Résultat:
 - ◆ L'indicateur de fonctionnement de l'unité intérieure s'allume.
 - ◆ Le climatiseur démarre en mode dernièrement sélectionné.
 - ◆ L'unité intérieure émet un bip.
 - 2 Appuyez sur le bouton .
- Résultat:**
- ◆ La température et les paramètres du ventilateur s'ajustent automatiquement.
 - ◆ Le climatiseur réfrigère ou chauffe la pièce le plus rapidement possible.
 - ◆ Au bout de 30 minutes, le climatiseur retourne en mode précédent.
 - ◆ Vous pouvez sélectionner la fonction Turbo en mode Automatique, Réfrigération ou Chauffage. Si vous sélectionnez cette fonction en mode Séchage ou Ventilation, le climatiseur bascule en mode Automatique.
- 3 Pour arrêter la fonction Turbo sans attendre le délai de 30 minutes, appuyez de nouveau sur le bouton .
- Résultat:** Le climatiseur rétablit automatiquement les paramètres précédents.
- 4 En ce qui concerne le contrôle de direction du souffle d'air, référez-vous à la page 20.

Sélection de la fonction Économie d'énergie

Sélectionnez la fonction Économie d'énergie si vous souhaitez économiser l'énergie pendant la réfrigération.

La zone de température diminue pour exécuter cette fonction.

- 1 Si nécessaire, appuyez sur le bouton  (On/Off).

Résultat:

- ◆ L'indicateur de fonctionnement de l'unité intérieure s'allume.
- ◆ Le climatiseur démarre en mode dernièrement sélectionné.
- ◆ L'unité intérieure émet un bip.

- 2 Appuyez sur le bouton .

Résultat:

- ◆ L'unité intérieure émet un bip.
- ◆ Le climatiseur démarre en mode Économie d'énergie.
- ◆ Les pales extérieures du climatiseur s'orientent verticalement.
- ◆ L'indicateur de la direction du courant d'air s'affiche automatiquement.
- ◆ Pour arrêter le mode Économie d'énergie, appuyez de nouveau sur le bouton .

Note Vous pouvez sélectionner le mode Économie d'énergie uniquement en mode Réfrigération.

- 3 Pour ajuster la température, appuyez sur le bouton  jusqu'à ce que la température désirée s'affiche. La température que vous pouvez sélectionner est de 26°C à 30°C.

Note Si vous voulez sélectionner une température inférieure à 26°C, annulez d'abord la fonction d'économie d'énergie.

- 4 Pour sélectionner la vitesse du ventilateur, appuyez sur le bouton  jusqu'à ce que la valeur désirée s'affiche.

Auto(Automatique) ↔ **Low**(Faible) ↔ **Medium**(Moyen) ↔ **High**(Fort)

Résultat: A chaque fois que vous appuyez sur le bouton , l'unité intérieure émet un bip.

- 5 En ce qui concerne le contrôle de direction du souffle d'air, référez-vous à la page 20.

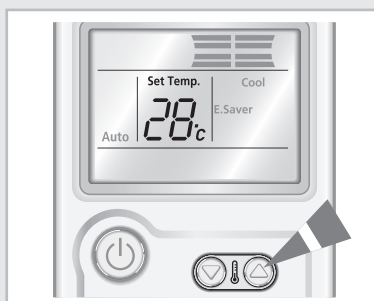
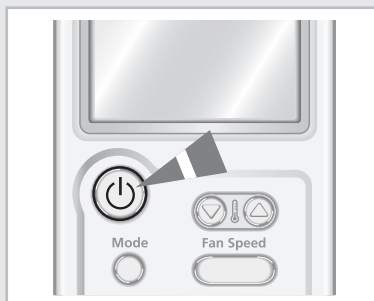

Sélection du Mode good'sleep

Le mode good'sleep aide les utilisateurs à bien s'endormir quand ils se couchent qu'ils aient trop chaud pour dormir ou s'ils soient réveillés par le froid.

Le mode good'sleep ne peut être sélectionné que le climatiseur est allumé ou dans le mode de refroidissement/de chauffage.

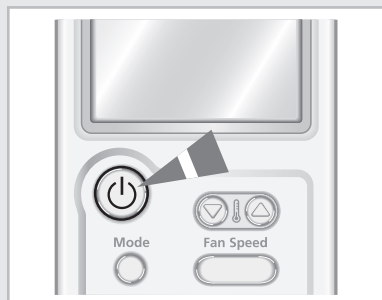

- 1 Si nécessaire, appuyez sur le bouton  (On/Off).

Résultat:

- ◆ L'indicateur de fonctionnement de l'unité intérieure s'allume.
- ◆ Le climatiseur démarre en mode dernièrement sélectionné.
- ◆ L'unité intérieure émet un bip.

- 2 Appuyez sur le bouton  afin de sélectionner le mode de **Cool** ou de **Heat**.

Résultat:

- ◆ L'unité intérieure émet un bip à chaque fois que vous appuyez sur le bouton .
- ◆ Le climatiseur tourne dans le mode de refroidissement ou de chauffage.



- 3 Appuyez sur le bouton .

Résultat:

- ◆ L'indicateur de la minuterie s'affiche.
- ◆ La minuterie d'arrêt clignote sur la télécommande.

- 4 Pour régler la minuterie d'arrêt de **good'sleep**, appuyez sur les boutons  une fois ou plus jusqu'à ce que l'heure désirée s'affiche.



Résultat:

- ◆ Le Mode **good'sleep** s'arrêtera automatiquement dans 8 heures si l'heure de fonctionnement n'est pas réglée.
- ◆ Vous pouvez régler la minuterie d'arrêt de l'appareil en appuyant sur les boutons  pour éteindre le mode **good'sleep** automatiquement au temps désigné de 30 minutes à 12 heures.
- ◆ A chaque appui sur les boutons , le temps augmente de 30 minutes à 1 heure. Le mode **good'sleep** s'arrêtera au temps d'arrêt fixé.

- 5 Appuyez sur le bouton .

Résultat: Le temps restant s'affiche.

Note

Si vous sélectionnez le mode **good'sleep** ou ajustez le temps supplémentaire pour le mode **good'sleep**, vous devez appuyer sur le bouton  dans 10 secondes. Si vous n'appuyez pas sur le bouton  dans 10 secondes, le mode **good'sleep** sera annulé automatiquement.

- 6 Pour ajuster la température, appuyez sur le bouton  jusqu'à ce que la température désirée s'affiche.
La température que vous pouvez sélectionner est de 16°C à 30°C.

Résultat: A chaque fois que vous appuyez sur le bouton  :

- La température est ajustée de 1°C
- L'unité intérieure émet un bip

Dans le mode de refroidissement

Le mode good'sleep maintient la température de peau à la meilleure pendant 3 étapes telles que l'étape s'endormir → l'étape bon sommeil → et l'étape se réveiller.

① Etape s'endormir :

Dans cette étape, la chambre se rafraîchit vite. Avec l'apport intermittent d'air frais, vous pourrez vite vous endormir dans une ambiance confortable.

② Etape Bon Sommeil :

Cette étape aide les utilisateurs à dormir profondément et à maintenir la peau saine en réglant la température variable et le courant d'air insensible.

③ Etape se réveiller :

Cette étape favorise l'apport intermittent d'air frais dans la chambre afin d'augmenter la température du corps humain pour un réveil rafraîchissant.

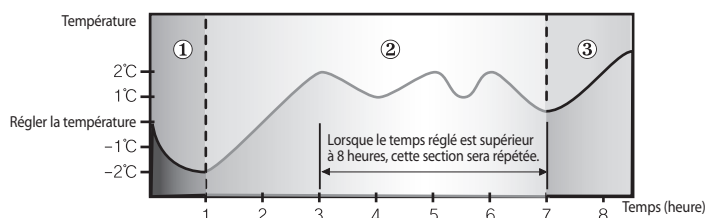

- ▶ La température recommandée est réglée entre 25°C et 27°C, et 26°C est la température la plus idéale pour un sommeil confortable.
- ▶ Les hélices du courant d'air et la vitesse du ventilateur sont contrôlées automatiquement selon les trois étapes ci-dessus dans le mode **good'sleep**.
- ▶ Réglez la minuterie d'arrêt de **good'sleep** à plus de 5 heures. Vous vous sentirez dérangé si le mode **good'sleep** est réglé à une durée trop courte ou trop longue parce que la minuterie d'appareil de base est réglée à 8 heures.
- ▶ Si le mode **good'sleep** est réglé à moins de 4 heures, le fonctionnement s'arrêtera après la durée réglée.
Si le mode **good'sleep** est réglé à plus de 5 heures, il fonctionnera selon l'étape se réveiller pour la dernière 1 heure avant de s'arrêter.

Dans le mode de chauffage

- ▶ La température baisse de 1°C chaque heure. Après une baisse de 2°C, la température est maintenue.
- ▶ Vous pouvez régler des hélices du courant d'air et la vitesse du ventilateur séparément dans le mode **good'sleep**.

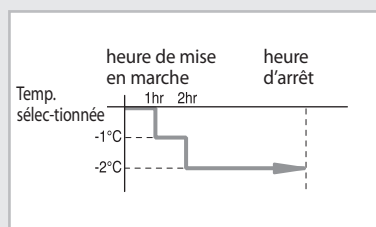

Ajustement de la direction du courant d'air

Ajustez la direction du courant d'air afin de circuler l'air selon des besoins variés. En ajustant la direction du courant d'air, l'efficacité du climatiseur peut se renforcer.

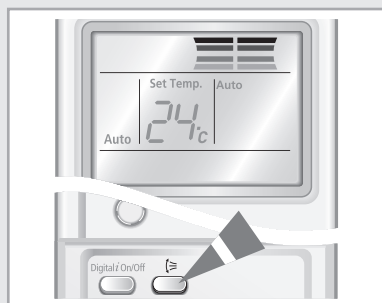

Ajustement vertical de la direction du courant d'air

Vous pouvez ajuster verticalement la direction du souffle d'air. Les pales extérieures du climatiseur s'orientent vers le haut ou vers le bas afin d'optimiser de réfrigération.

- 1 Appuyez sur le bouton  jusqu'à ce que vous obteniez la direction désirée.
Résultat: L'orientation verticale des pales est modifiée.

- 2 Pour orienter les pales vers le haut ou vers les bas, appuyez sur le bouton  pendant le fonctionnement.

- 3 Pour annuler l'orientation verticale des pales, appuyez de nouveau sur le bouton .

Note

Lorsque vous...

arrêtez le climatiseur

le remettez en marche

Alors les lames...

les pales se ferment complètement.

les pales se remettent sur leur position initiale.

Ajustement horizontal de la direction du courant d'air

Vous pouvez ajuster horizontalement la direction du souffle d'air avec les mains. Les petites pales intérieures du climatiseur dirigent l'air vers la direction désirée.

- 1 Ajustez les pales intérieures du climatiseur en les poussant vers la gauche ou vers la droite.
 - ◆ Assurez-vous de ne pas toucher les hélices intérieures pendant le fonctionnement. Cela risque de provoquer une blessure sur vos doigts.

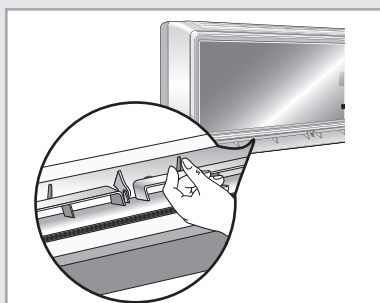

Sélection de la fonction Nettoyage Automatique

La fonction d'auto aspiration favorise le séchage de l'intérieur du climatiseur afin d'éviter le développement de moisissure et permet aux utilisateurs de bénéficier d'un climatiseur plus propre et d'un air frais.

1 Appuyez sur le bouton .

► **Lorsque le climatiseur est éteint,**

L'indicateur  sur l'affichage de l'unité intérieure apparaît et la fonction d'auto aspiration démarre.

► **Lorsque le climatiseur est allumé,**

L'indicateur  sur l'affichage de l'unité intérieure apparaît et la fonction d'auto aspiration démarre après avoir arrêté le fonctionnement du climatiseur.

Mode	Temps de fonctionnement
Auto(refroidissement), Refroidissement, Sèchage	30 minutes
Auto(chauffage), Chauffage, Ventilateur	15 minutes

ATTENTION Le temps de fonctionnement d'auto aspiration varie selon le mode que vous avez sélectionné avant que le climatiseur soit éteint.

Note

- ◆ L'indicateur d'auto aspiration n'apparaît que sur l'affichage de l'unité intérieure.
- ◆ Lorsque le climatiseur est allumé, la fonction d'auto aspiration démarre après avoir arrêté le fonctionnement du climatiseur.

Télécommande

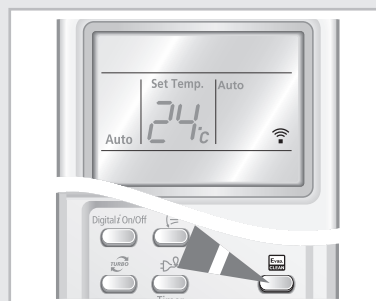

Panneau de commande

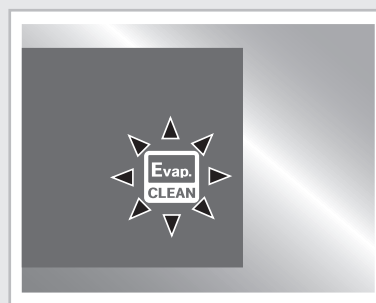

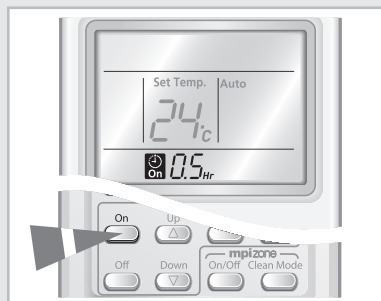

Minuterie de démarrage

Vous pouvez sélectionner la minuterie de démarrage afin que le climatiseur démarre automatiquement à une heure désignée. Les valeurs sélectionnables sont de 30 minutes à 24 heures.



1 Presione el botón  .



2 Appuyez sur le bouton  ou le bouton  jusqu'à ce que le temps souhaité s'affiche afin de régler la minuterie de marche. Vous pouvez régler le temps entre 0,5 heure et 24 heures.



3 Appuyez sur le bouton  pour confirmer la sélection.

Résultat:

- ◆ Le temps restant s'affiche.
- ◆ L'indicateur de temps arête de clignoter.
- ◆ L'affichage du mode sélectionné et de la température disparaissent au bout de 10 secondes.
- ◆ Le climatiseur démarre automatiquement à l'heure désignée et l'indicateur de minuterie de démarrage disparaît.

4 Pour une sélection préalable du mode, appuyez sur le bouton  jusqu'à ce que le mode désiré s'affiche.

Résultat: Le climatiseur fonctionne en mode sélectionné lors de son démarrage.

Note

- ◆ La fonction la plus récemment utilisée est réglée entre les minuteries de marche et d'arrêt de manière à allumer et éteindre le climatiseur et le mode **good'sleep**.
- ◆ La minuterie de marche du mode **mpizone** ne peut pas être réglé séparément.

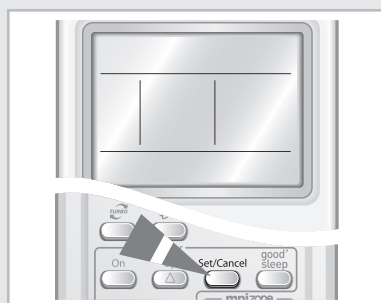

Pour annuler la minuterie de démarrage





1 Pour annuler la minuterie de démarrage, appuyez sur le bouton  .

Note Lorsque vous appuyez sur le bouton  , la minuterie de démarrage et la minuterie d'arrêt s'annulent toutes les deux.

Minuterie d'arrêt

Vous pouvez sélectionner la minuterie d'arrêt afin que le climatiseur s'éteigne automatiquement à une heure désignée.

Les valeurs sélectionnables sont de 30 minutes à 24 heures.

- 1 Presione el botón .
- 2 Appuyez sur le bouton  ou le bouton  jusqu'à ce que le temps souhaité s'affiche afin de régler la minuterie d'arrêt. Vous pouvez régler le temps entre 0,5 heure et 24 heures.
- 3 Appuyez sur le bouton  pour confirmer la sélection.



- Résultat:**
- ◆ Le temps restant s'affiche.
 - ◆ L'indicateur de temps arête de clignoter.
 - ◆ Le climatiseur s'éteint automatiquement à l'heure désignée et l'indicateur de minuterie d'arrêt disparaît.

Exemple Si vous souhaitez allumer le climatiseur dans 2 heures et le faire tourner pour 2 heures pendant son inactivité:

1. Appuyez sur le bouton .
2. Appuyez sur le bouton  ou le bouton  jusqu'à ce que '2,0Hr' s'affiche.
3. Appuyez sur le bouton .
4. Appuyez sur le bouton .
5. Appuyez sur le bouton  ou le bouton  jusqu'à ce que '4,0Hr' s'affiche.
6. Appuyez sur le bouton .

Note Si vous souhaitez allumer et éteindre le climatiseur automatiquement à l'heure désignée à l'aide de la minuterie de marche/d'arrêt pendant le fonctionnement, vous devriez régler la minuterie de marche à une durée plus longue que la minuterie d'arrêt.

ATTENTION Assurez – vous que le climatiseur ne continuera pas à tourner après que le réglage de la minuterie de marche est confirmé.

- Note**
- ◆ Vous pouvez vérifier ou modifier le mode et/ou la température en appuyant sur le bouton  ou  après le réglage de la minuterie d'arrêt.
 - ◆ La fonction la plus récemment utilisée est réglée entre les minuteries de marche et d'arrêt de manière à allumer et éteindre le climatiseur et le mode good'sleep.
 - ◆ La minuterie d'arrêt du mode **mpizone** ne peut pas être réglée séparément.
 - ◆ Si vous souhaitez éteindre le climatiseur puis le rallumer automatiquement à l'heure désignée à l'aide de la minuterie de marche/d'arrêt pendant son inactivité, vous devriez régler la minuterie d'arrêt à une durée plus longue que la minuterie de marche.

Pour annuler la minuterie d'arrêt

- 1 Pour annuler la minuterie d'arrêt, appuyez sur le bouton .

Note Lorsque vous appuyez sur le bouton , la minuterie de démarrage et la minuterie d'arrêt s'annulent toutes les deux.

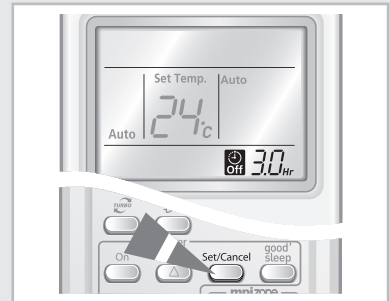

Fonctionnement du climatiseur sans télécommande

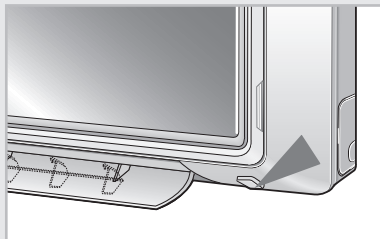

Vous pouvez contrôler votre climatiseur directement, sans télécommande.

- 1 Pour mettre le climatiseur en marche, appuyez sur l'interrupteur ON/OFF sur le côté droit de l'unité intérieure.

Résultat:

- ◆ L'indicateur de fonctionnement de l'unité intérieure s'allume.
- ◆ L'unité intérieure émet un bip.
- ◆ Le climatiseur démarre en mode approprié selon la température de la pièce. Au cours de son fonctionnement, le climatiseur change automatiquement son mode de fonctionnement entre Réfrigération et Chauffage en fonction de la température actuelle.



Température de la pièce	Mode de fonctionnement
Inférieure à 24°C	Chauffage
Supérieure à 24°C	Réfrigération



- 2 Pour éteindre le climatiseur, appuyez de nouveau sur le bouton de On/Off.

Note La télécommande est utilisable de façon habituelle, même si le climatiseur a été mis en marche via l'interrupteur ON/OFF.

Sélection du mode **mpizone**

Le mode d'mpizone** crée une forte zone purifiée en décomposant des particules nocives dans le comportement de l'hydrogène (H) et l'ion oxygène(O₂) actifs. Le mode **mpizone** peut être sélectionné que le climatiseur soit allumé ou non.**

- 1 Appuyez sur le bouton  .
 - ◆ Le climatiseur démarre automatiquement dans le mode auto-**mpizone**.
 - ◆ Le mode **mpizone** peut tourner lorsque le climatiseur est allumé.
 - ◆ Si vous appuyez sur le bouton  encore une fois, le mode **mpizone** est annulé.

- 2 Appuyez sur le bouton  afin de sélectionner des types de fonctionnement du **mpizone**.
 - ◆ A chaque fois que vous appuyez sur le bouton , Auto, Silence et Rapide vont apparaître à plusieurs reprises.
 - ◆ **Auto**: contrôle la vitesse du ventilateur automatiquement
 - Silence**: purifie l'air intérieur en silence
 - Rapide**: purifie l'air intérieur rapidement

- Note*
- ◆ **Si le mode **mpizone** est allumé lorsque le climatiseur tourne**, - vous ne pouvez pas sélectionner les types de fonctionnement du **mpizone** en appuyant sur le bouton  . Le mode **mpizone** fonctionne seulement dans l'Auto.
 - le mode **mpizone** s'arrêtera si vous appuyez sur le bouton Power du panneau.
- ◆ **mpi** : Icône de micro-plasma

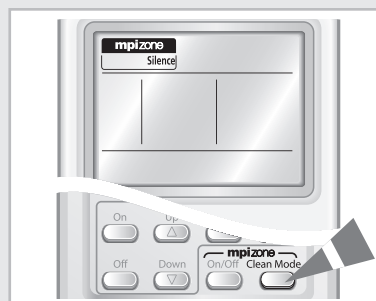
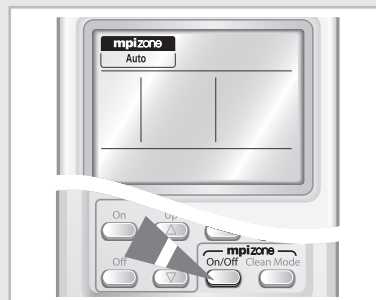

Nettoyage du filtre d'air sur votre climatiseur

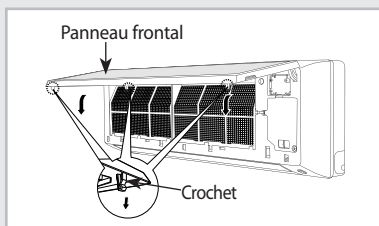
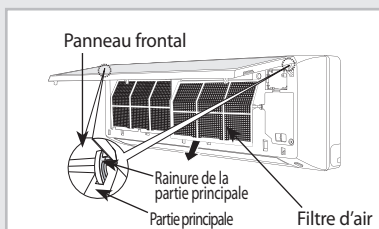
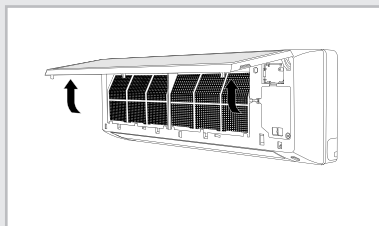

Afin d'assurer un meilleur fonctionnement de votre climatiseur, vous devez le nettoyer toutes les 2 semaines pour enlever les poussières accumulées sur les filtres à air.

ATTENTION *N'oubliez pas d'éteindre l'interrupteur de circuit avant de procéder à un nettoyage du climatiseur.*

- 1 Ouvrez la grille avant en tirant sur les onglets situés en bas à droite et à gauche de l'unité intérieure.
- 2 Retirez la grille avant en la tirant vers l'avant.
- 3 Prenez l'extrémité du filtre à air situé en bas de la grille avant et retirez-le en le tirant.
- 4 Enlevez toutes les poussières accumulées sur le filtre à air à l'aide d'un aspirateur ou d'une brosse.
- 5 Lorsque le nettoyage est terminé, insérez la partie supérieure du filtre dans sa fente et fixez-le sur cinq onglets de la grille.
- 6 Nettoyez la grille avant avec un chiffon imbibé d'un détergent doux (NE JAMAIS utiliser le benzène, les solvants ou d'autres produits chimiques).
- 7 Réassemblez le filtre à air et la grille avant.

Note *En cas de non utilisation prolongée du climatiseur, faites le fonctionner en mode Ventilation pendant 3 à 4 heures afin de faire sécher l'intérieure du climatiseur.*

Maintien de filtres propres

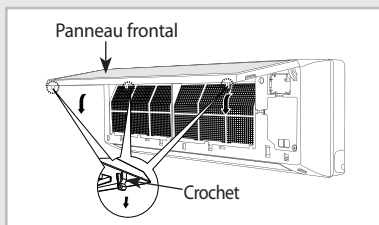
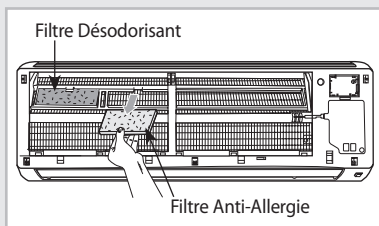
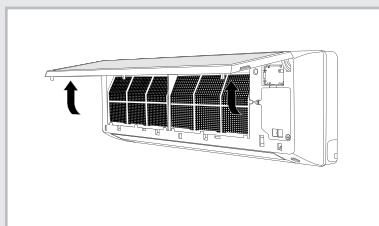

Nettoyage d'un filtre anti allergique

Le filtre anti-allergique vous protège contre des particules susceptibles de provoquer des allergies, même si vous avez des animaux domestiques chez vous.

- 1 Ouvrez la grille avant supérieure en tirant les tablettes situées en bas à droite et à gauche de la grille.
- 2 Détachez le filtre anti-allergique (bleu azuré) en le tirant vers l'avant.
- 3 Lavez le filtre avec l'eau propre.
 - ◆ Assurez-vous de ne pas froter le filtre lors du lavage.
- 4 Séchez – le dans l'ombre, puis insérez-le dans sa place.
 - ◆ Evitez un rayon du soleil direct lorsque vous séchez le filter anti-allergique. Autrement, cela risque de provoquer une variation.
- 5 Fermez la grille avant.

Note

- ◆ **Vous devez nettoyer les filtres tous les trois mois même si la période de nettoyage peut varier en fonction de la durée et l'endroit d'utilisation.**
- ◆ **La fonction du filtre n'est pas affectée même si l'ordre du filtre désodorisant et du filtre anti-allergique est modifié.**

Changement du filtre désodorisant

Le charbon actif étant incorporé dans le filtre de désodorisation, il absorbe efficacement la fumée de cigarettes, des odeurs d'animaux de compagnie et d'autres odeurs désagréables.

- 1 Ouvrez la grille avant supérieure en tirant les tablettes situées en bas à droite et à gauche de la grille.
- 2 Détachez le filtre de désodorisation (noir) en le tirant vers l'avant.
- 3 Remplacez le filtre de désodorisation par un nouveau.
 - ◆ Utilisez le filtre de désodorisation que vous avez acheté après avoir enlevé l'emballage plastique.
- 4 Fermez la grille avant.

Note

- ◆ Vous devez nettoyer les filtres chaque année même si la période de remplacement peut être différente en fonction de la durée et de l'endroit d'utilisation.
- ◆ Vous pouvez acheter un filtre de désodorisation dans le centre de service des clients.
- ◆ La fonction du filtre n'est pas affectée même si l'ordre du filtre désodorisant et du filtre anti-allergique est modifié.

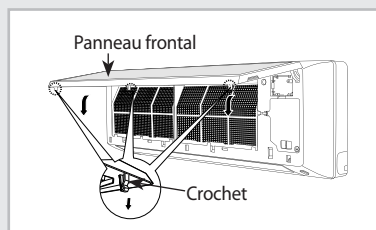
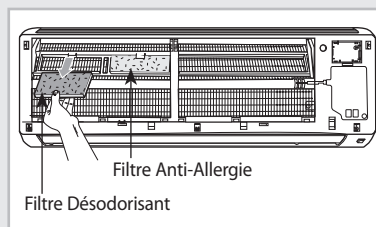
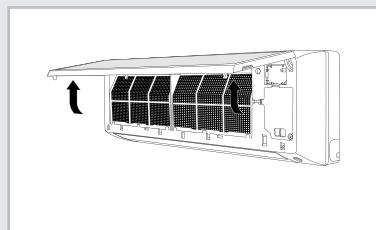

Température & Humidité

En vérifiant les tableaux suivants, vous pouvez utiliser plus efficacement votre climatiseur.

Si le climatiseur est utilisé à ...	Alors...
Haute température	Le climatiseur peut arrêter son fonctionnement en raison de protections.
Basse température	Il peut y avoir une fuite d'eau ou des dysfonctionnements en cas de gel de l'échangeur.
Humidité élevée	L'eau peut se condenser et s'écouler de la surface de l'unité intérieure en cas de non utilisation prolongée du climatiseur.

Fonction	Température extérieure	Température intérieure	Humidité intérieure
Chauffage	-15°C à 24°C approx.	Inférieure ou égale à 27°C	-
Réfrigération	-10°C à 43°C approx.	16°C à 32°C approx.	Inférieure ou égale à 80%
Déshumidification	-10°C à 43°C approx.	16°C à 32°C approx.	-

- * Si la température extérieure est inférieure ou égale à 0°C, la capacité de chauffage diminue jusqu'à 70 à 80% selon les conditions de fonctionnement.
Si vous utilisez le climatiseur à une température supérieure à 32°C (température intérieure), la capacité de réfrigération diminue.





Recommandations pour un meilleur fonctionnement

Veillez suivre les recommandations suivantes lors de l'utilisation de votre climatiseur :

Sujet	Recommandations
Capacité de chauffage	La pompe à chaleur intégrée dans le climatiseur aspire l'air chaud de l'extérieur pour l'apporter vers l'intérieur. Lorsque la température extérieure baisse, le climatiseur chauffe moins bien. Si vous trouvez que la pièce n'est pas suffisamment chaude, utilisez un appareil de chauffage supplémentaire.
Circulation d'air chaud	Le climatiseur fait circuler l'air chaud pour chauffer votre pièce. Chauffer une pièce entière nécessitant un certain temps, veuillez démarrer le climatiseur à l'avance.
Givre	Lorsque vous sélectionnez le mode Chauffage, le givre peut se former sur l'unité intérieure dû à la basse température et à l'humidité élevée. Dans ce cas: <ul style="list-style-type: none">◆ Le chauffage s'arrête.◆ L'opération de dégivrage se fait automatiquement pendant environ 7 minutes. Au bout de 7 minutes, le chauffage redémarre normalement.
intérieures et extérieures	Si les températures intérieures et extérieures sont élevées toutes les deux lorsque vous sélectionnez le mode Chauffage, le ventilateur et le compresseur de l'unité extérieure peuvent s'arrêter de temps en temps. C'est un phénomène normal; Veuillez patienter jusqu'à ce que le climatiseur redémarre.
Echec à l'alimentation	Lorsqu'un échec à l'alimentation survient en cours de fonctionnement du climatiseur, celui-ci s'éteint. Quand le courant revient, le climatiseur redémarre automatiquement.
Mécanisme de protection	Si le climatiseur est démarré tout de suite après son branchement ou son arrêt, il faut 3 minutes pour assurer son fonctionnement normal.
Opération de refroidissement	L'unité intérieure risque de ne pas avoir la vitesse de ventilateur sélectionnée comme Moyenne et Faible sous l'opération de refroidissement à des températures extérieures très basses pour la protection de l'unité intérieure de la glace ou de la gelée. Pendant l'opération à faible vitesse, la performance de refroidissement diminuera. Si la salle ne se refroidit pas lors de l'utilisation de l'opération à la faible vitesse du ventilateur, régler la vitesse du ventilateur de l'unité intérieure.

Problèmes et Solutions

Avant de contacter le centre de service après-vente, exécutez des simples vérifications suivantes. Elles peuvent économiser votre temps et frais d'appel inutile.

Problème	Explication/Solution
Le climatiseur ne fonctionne pas du tout.	<ul style="list-style-type: none"> ◆ Vérifiez si l'appareil est allumé et faites le fonctionner à nouveau. ◆ Vérifiez si le disjoncteur est éteint. ◆ Vérifiez si Off Timer est mis.
La température n'est pas ajustée.	<ul style="list-style-type: none"> ◆ Vérifiez si le mode Fan(Ventilation) est sélectionné.
Le climatiseur ne fonctionne pas dans le mode de réchauffement.	<ul style="list-style-type: none"> ◆ Vérifiez si le climatiseur est un modèle qui ne supporte que le refroidissement. ◆ Vérifiez si la télécommande est un modèle qui ne supporte que le refroidissement.
L'air frais(chaud) ne sort pas du climatiseur.	<ul style="list-style-type: none"> ◆ Vérifiez si la température réglée est plus haute(basse) que la température actuelle. ◆ Vérifiez si vous avez sélectionné le mode ventilation. Sélectionnez le mode Refroidissement, Chauffage, Auto ou Sec. ◆ Vérifiez si le filtre d'air est bloqué par des saletés. Nettoyez le filtre d'air régulièrement. ◆ Vérifiez s'il y a une couverture sur l'unité extérieure ou un obstacle. Enlevez la couverture ou l'obstacle. ◆ Vérifiez si vous avez installé le climatiseur sous le rayon du soleil direct. ◆ Il est possible que la fenêtre ou la porte soit ouverte. ◆ Vérifiez si vous avez juste éteint le climatiseur. Cela prend environ trois minutes pour refroidir ou réchauffer la salle. ◆ Vérifiez si le serpentin de réfrigération est trop long.
La vitesse de ventilateur n'est pas ajustée.	<ul style="list-style-type: none"> ◆ En mode Auto ou Sec, la vitesse de ventilateur est sélectionnée automatiquement.
La télécommande ne fonctionne pas.	<ul style="list-style-type: none"> ◆ Vérifiez si la batterie est déchargée. Remplacez la batterie. ◆ Vérifiez si le capteur de la télécommande est bloqué. ◆ Vérifiez si le climatiseur est placé près d'une forte lumière.
La télécommande avec fil ne fonctionne pas.	<ul style="list-style-type: none"> ◆ Vérifiez si  est affiché sur la télécommande avec fil. Si c'est le cas, éteignez le climatiseur et le disjoncteur, puis contactez le centre de service.
La minuterie n'est pas réglée.	<ul style="list-style-type: none"> ◆ Vérifiez si vous avez appuyé sur le  bouton après avoir sélectionné l'heure.
Le climatiseur ne s'éteint pas avec la télécommande avec fil.	<ul style="list-style-type: none"> ◆ Vérifiez si vous avez mis la télécommande avec fil pour la commande du groupe.
Une odeur se diffuse dans la salle pendant l'opération	<ul style="list-style-type: none"> ◆ Vérifiez si vous utilisez le climatiseur dans une zone de fumée ou à un endroit où il y a une odeur. Aérez la salle ou sélectionnez le mode Ventilation pour 1 à 2 heures.
L'indicateur de l'unité intérieure clignote.	<ul style="list-style-type: none"> ◆ Appuyez sur le  bouton pour allumer le climatiseur à nouveau. Eteignez le disjoncteur et rallumez-le.
Le climatiseur émet un son étrange.	<ul style="list-style-type: none"> ◆ Il peut y avoir du bruit lorsque l'écoulement du gaz frigorigène change en fonction de l'utilisation du climatiseur. ◆ Si vous appuyez sur le  bouton, vous entendrez peut-être un bruit provenant de la lame de flux d'air détecté par le climatiseur.
L'eau tombe depuis la partie de raccordement de l'unité extérieure.	<ul style="list-style-type: none"> ◆ L'eau peut se former à cause de la différence de la température.