



caractéristiques de votre nouveau climatiseur

- **Un été froid**

Lors des jours estivaux étouffants et des longues nuits non reposantes, le meilleur moyen d'échapper à la chaleur est de se réfugier dans la fraîcheur des maisons. Votre nouveau climatiseur vous fait oublier la chaleur écrasante de l'été et vous permet de vous dépasser. Cet été, combattez la chaleur grâce à votre climatiseur.

- **Un système rentable**

Votre nouveau climatiseur n'est pas qu'un simple refroidisseur d'air pour l'été, c'est également un dispositif de chauffage rentable en hiver grâce à son système de « pompe chauffante » avancé. Ce technologie peut s'avérer être jusqu'à 300% plus efficace que le chauffage électrique, ce qui vous permet de réduire les coûts de fonctionnement. Désormais, faites face à toutes les saisons grâce à un seul et unique climatiseur.

- **Installation flexible**

Le climatiseur à conduit est conçu pour être plus petit et offrir diverses solutions pour des pièces de toute forme permettant de répondre à des flux d'air spécifiques. Par ailleurs, l'entrée d'air peut être paramétrée par le dessous ou l'arrière de l'unité. Ceci donne plus de flexibilité à l'installation.



Pour une future consultation facile, inscrivez le numéro de modèle ainsi que le numéro de série. Le numéro de modèle se situe sur la droite du climatiseur.

Modèle n° _____
Série n° _____

informations relatives à la sécurité











Afin de prévenir toute décharge électrique, débranchez la prise avant de réparer, nettoyer et installer l'unité.

INFORMATIONS RELATIVES A LA SECURITE

Avant d'utiliser votre nouveau climatiseur, veuillez lire attentivement ce manuel afin de connaître d'exploiter de manière sûre et efficace les caractéristiques et les fonctions de votre nouvel appareil.

Les conseils d'utilisation suivants correspondant divers modèles, les caractéristiques de votre climatiseur peuvent légèrement différées de celles décrites dans ce manuel. Si vous avez des questions, appelez le service client le plus proche ou trouvez de l'aide sur le site www.samsung.com.

Signification des icônes et des signaux utilisés dans ce manuel d'utilisation:

 AVERTISSEMENT	Risque de mort ou de blessures graves.
 ATTENTION	Risque de blessure ou d'endommagement du matériel.
 ATTENTION	Afin de réduire le risque d'incendie, d'explosion, de décharge électrique ou de blessure lors de l'utilisation de votre climatiseur, veuillez suivre les consignes de sécurité suivantes:
	Ne PAS tenter de.
	Ne PAS démonter.
	Ne PAS toucher.
	Suivre attentivement les consignes.
	Débrancher la prise de la prise murale.
	S'assurer que la machine est reliée à la terre afin de prévenir toute décharge électrique.
	Appeler le service client pour obtenir de l'aide.
	Consignes ou informations utiles pour l'utilisation.

Ces avertissements ont pour but de prévenir toute blessure.

Veuillez les suivre attentivement.

Après avoir lu cette section, garder le manuel dans un endroit sûr afin de pouvoir le consulter ultérieurement.

informations relatives à la sécurité

AVERTISSEMENTS IMPORTANTS

- ❑ **Ne pas couper la prise et connecter à un câble d'alimentation différent.**
 - Ne jamais tenter de rallonger le câble d'alimentation.**
 - Risque d'incendie ou de décharge électrique.
 - Ne pas tirer sur la prise électrique ou toucher la prise les mains mouillées.**
 - Risque d'incendie ou de décharge électrique.
 - Ne jamais utiliser une prise endommagée, ou un boîtier d'alimentation distendu.**
 - Risque d'incendie ou de décharge électrique.
 - Ne pas placer le climatiseur à proximité de substances dangereuses ou d'un dispositif qui dégage des flammes afin d'éviter tout risque d'incendie, d'explosion ou de blessures.**
 - Risque d'incendie ou d'explosion.
 - Ne pas vaporiser de gaz inflammables tel un insecticide à proximité du climatiseur.**
 - Risque d'incendie, de décharge électrique, ou de dysfonctionnement de l'unité.
 - Ne pas bloquer ni mettre un objet devant le climatiseur. Ne pas se mettre debout sur le climatiseur et ne pas placer d'objet lourd dessus.**
 - Risque de blessure.
 - Ne rien insérer tels des doigts ou des branches dans les ouvertures du climatiseur.**
 - Tenir les enfants éloignés du climatiseur. Risque de blessure.
 - Ne pas installer le climatiseur dans des endroits exposés à des fuites de gaz inflammables ou à un risque de fuite de gaz.**
 - Risque d'incendie ou d'explosion.
 - Ne pas installer l'unité extérieure sur une base instable comme sur un mur extérieur en hauteur d'un appartement ou d'un bâtiment ou une terrasse extérieure afin d'éviter toute chute.**
 - Une chute de l'unité extérieure peut entraîner des blessures ainsi que la casse du matériel.
 - 🔧 **Consulter votre fournisseur ou le service client pour démonter ou réinstaller le climatiseur.**
 - Risque de dysfonctionnement de l'unité, de fuite d'eau, de décharge électrique ou d'incendie.
 - ⚠ **Ne pas connecter le climatiseur à un appareil chauffant et ne pas tenter de le démonter, remonter ou réparer soi-même.**
 - Risque d'incendie, de décharge électrique, ou de dysfonctionnement de l'unité. Si une réparation s'avère nécessaire, consulter le service client.
 - ★ **Consulter votre fournisseur ou le service client pour installer le climatiseur.**
 - Une installation incorrecte entraîne un risque de dysfonctionnement de l'unité, de fuite d'eau, de décharge électrique ou d'incendie.
 - En cas d'installation de l'unité dans des endroits dits spéciaux comme une usine ou sur la côte, consulter votre fournisseur ou contacter le service client afin d'obtenir des informations précises concernant l'installation.
- Installer le climatiseur en fixant solidement les attaches de manière à ce qu'il puisse être utilisé sur une longue période.**
- Une chute de l'unité peut entraîner des blessures ainsi que la casse du matériel.



 **S'assurer que le climatiseur est installé conformément aux normes de sécurité nationales en vigueur.**

Utiliser un disjoncteur calibré uniquement.

- Ne jamais utiliser de fils en métal ou en cuivre comme disjoncteur. Cela peut entraîner un incendie ou un dysfonctionnement de l'unité.

Utiliser une source d'alimentation exclusivement pour le climatiseur.

- Risque d'incendie ou de décharge électrique.

Ne pas exercer de tension excessive sur le câble d'alimentation et ne pas placer d'objets lourds sur l'unité extérieure.

Ne pas plier le câble d'alimentation de manière excessive.

- Risque d'incendie ou de décharge électrique.

Si le climatiseur est humide, le mettre directement hors tension et contacter le service client le plus proche.

- Risque d'incendie ou de décharge électrique.

Installer un disjoncteur et un disjoncteur de court-circuit exclusivement pour le climatiseur.

- Risque d'incendie ou de décharge électrique.

Si le câble ou le cordon d'alimentation est endommagé, le fabricant, un technicien qualifié, le remplacera de manière à prévenir tout risque éventuel.

 **Débrancher le climatiseur de la prise avant de le réparer ou de le démonter.**

 **Utiliser une prise de terre. La prise doit est exclusivement utilisée pour le climatiseur.**

- Une mise à la terre incorrecte peut entraîner une décharge électrique ou un incendie.

S'assurer que la mise à la terre est correcte avant d'installer le climatiseur.



Ne pas connecter le câble de mise à la terre de l'unité dans un tuyau de gaz, d'eau ni sur une ligne téléphonique.

- Risque de décharge électrique.



informations relatives à la sécurité

ATTENTION

-  **S'assurer que de l'eau n'entre pas dans le climatiseur.**
- Risque d'incendie ou de décharge électrique.
- Ne pas installer le climatiseur à proximité d'appareils chauffants afin de prévenir tout dommage.**
- Eteindre le climatiseur à l'aide de la télécommande ou de l'accessoire de contrôle (si fourni(e)). Ne pas débrancher l'unité pour l'éteindre (sauf en cas de danger immédiat).**
- Ne pas ouvrir la grille frontale lors de son fonctionnement.**
- Risque de décharge électrique ou de dysfonctionnement de l'unité.
- L'air frais ne doit pas être directement orienté vers les personnes, les animaux ou les plantes.**
- Cela est nuisible pour votre santé, celle des animaux et celle des plantes.
- Ne pas faire fonctionner le climatiseur pendant une longue durée dans une pièce où la porte est fermée ou où se trouvent des bébés, des personnes âgées ou handicapées.**
- Ouvrir la porte ou les fenêtres au moins une heure par jour afin d'aérer et d'empêcher le manque d'oxygène.
- Ne pas utiliser le climatiseur comme dispositif de refroidissement ou source de fraîcheur pour la nourriture, les animaux, les plantes, la cosmétique ou encore des machines.**
- Risque de casse de l'unité.
- Ne pas boire l'eau provenant du climatiseur.**
- Risque pour la santé.
- Ne pas heurter le climatiseur.**
- Risque d'incendie ou de dysfonctionnement de l'unité.
- Ne pas exposer le filtre à poussière à la lumière directe du soleil lors du séchage.**
- Une lumière directe du soleil forte peut déformer le filtre à poussière.
- Ne pas vaporiser d'eau directement sur le climatiseur. Ne pas utiliser de benzène, de dissolvant ou d'alcool pour nettoyer la surface de l'unité.**
- Risque d'incendie ou de décharge électrique.
 - Risque d'endommagement du climatiseur.
- Ne pas placer de contenants remplis de liquides ni d'autres objets sur l'unité.**
-  **Ne pas toucher au tuyau connecté au climatiseur.**
- Risque de blessure ou de brûlure.
-  **Le climatiseur se compose de parties amovibles. Tenir les enfants éloignés de l'unité afin de prévenir toute blessure corporelle.**
- Lors de la livraison, vérifier que l'unité n'est pas endommagée. Si le climatiseur est endommagé, ne pas l'installer et appeler immédiatement le fournisseur.**
- S'assurer que le voltage et la fréquence du système électrique sont compatibles avec le climatiseur.**

- ★ **Insérer un filtre à poussière avant de faire fonctionner le climatiseur.**
 - Sans filtre, la poussière s'accumule, ce qui peut réduire la durée de vie du climatiseur ainsi qu'entraîner un gaspillage d'énergie.

Maintenir la température intérieure stable, pas trop froide, notamment en présence d'enfants et de personnes âgées ou handicapées.

Nettoyer le climatiseur une fois que le ventilateur interne a cessé de fonctionner.

- Risque de blessure ou de décharge électrique.

Faire régulièrement vérifier les conditions, les connexions électriques, les tuyaux ainsi que le boîtier extérieur du climatiseur par un technicien qualifié.

Ne pas ouvrir les portes et fenêtre de la pièce lorsque l'air frais est émis sauf en cas de nécessité.

Ne pas entraver les ouvertures du climatiseur. Des objets bloquant le flux d'air peuvent entraîner un dysfonctionnement ou une perte d'efficacité de l'unité.

L'emballage ainsi que les piles usagées de la télécommande (en option) doivent être jetés selon les normes nationales.

Le réfrigérant utilisé dans le climatiseur doit être traité comme un déchet chimique. Jeter le réfrigérant conformément aux normes nationales.

Demander à un technicien qualifié d'installer le climatiseur et d'effectuer un essai.

Ne pas installer le climatiseur à la lumière directe du soleil, ni à proximité d'appareils chauffants, ni dans les lieux humides.

- Accrocher les rideaux de la fenêtre afin de favoriser l'efficacité du refroidissement ainsi qu'afin d'éviter tout risque de décharge électrique.

Connecter solidement le tuyau d'évacuation au climatiseur pour un écoulement de l'eau adéquat.

- Si l'eau ne s'évacue pas correctement, du condensat provenant de l'unité intérieure peut déborder et couler dans la pièce.

Installer l'unité extérieure là où le bruit et les vibrations émis lors de son fonctionnement ne dérangent pas les voisins et où l'unité peut être correctement ventilée, sans obstacle.

- Risque de dysfonctionnement.
- Le bruit de fonctionnement peut déranger les voisins.

Installer en utilisant le tuyau le plus court possible.

- Un tuyau trop long peut réduire la durée de vie du climatiseur ainsi qu'en amoindrir l'efficacité.

En cas de coupure de courant lors du fonctionnement du climatiseur, couper immédiatement la source d'alimentation.

Lors du nettoyage de l'unité extérieure, toucher les radiateurs de l'échangeur de chaleur avec la plus grande prudence.

- Porter des gants épais permet de protéger les mains.

S'assurer qu'il n'existe aucun obstacle en dessous de l'appareil intérieur.

- Risque d'incendie ou de décharge électrique.

S'assurer que les enfants n'ont pas accès au climatiseur et qu'ils ne jouent pas avec l'unité.

L'alimentation et le courant entrants maximum ainsi que le courant sont calculés conformément aux règlements de l'IEC / ISO.

Utiliser la télécommande sans fil à une distance d'environ de 7 mètres à partir du capteur infrarouge du climatiseur.

- Le climatiseur peut ne pas fonctionner à une distance supérieure à 7 m.

informations relatives à la sécurité

ATTENTION

- ★ **S'assurer que le couvercle ou tout autre obstacle ne se situe pas à proximité du climatiseur. Laisser suffisamment d'espace pour permettre une bonne circulation de l'air.**

- Une ventilation insuffisante peut se traduire par une efficacité amoindrie.

Les piles doivent être retirées de la télécommande sans fil et conservées à part lorsque cette dernière n'est pas utilisée pendant une longue période.

Si un dysfonctionnement ou un dommage est le fruit d'une mauvaise utilisation ou installation, des coûts supplémentaires peuvent être imputés pour toute réinstallation, construction ou réparation.

- Risque de dysfonctionnement, de décharge électrique ou d'incendie en cas d'installations effectuées par un technicien non qualifié.

- 🔌 **S'assurer que les interrupteurs on / off et de secours sont correctement installés.**

Ne pas utiliser le climatiseur s'il est endommagé. Si tel est le cas, arrêter immédiatement le fonctionnement et débrancher la prise de la source d'alimentation.

Si le climatiseur ne sert pas pendant une longue période (par exemple, plusieurs mois), débrancher la prise de la prise murale.

- 🔧 **Appeler votre fournisseur ou le service client si une réparation s'avère nécessaire.**

- Risque d'incendie, de décharge électrique en cas de démontage ou de réparation effectué par un technicien non qualifié.

En cas d'odeur de plastique brûlé, de bruits étranges ou de fumée provenant de l'unité, débrancher immédiatement le climatiseur et appeler le service client.

- Risque d'incendie ou de décharge électrique.

sommaire

- VUE DE VOTRE CLIMATISEUR** 10 Conduit mince
10 Conduit MA

10

- UTILISATION DE VOTRE CLIMATISEUR** 11 Conseils d'utilisation de votre climatiseur

11

- NETTOYAGE ET ENTRETIEN DU CLIMATISEUR** 12 **Nettoyage du filtre**
12 Conduit mince
13 Conduit MA
14 **Entretien de votre climatiseur**
14 Contrôles périodiques
15 Protections internes via le système de contrôle de l'unité

12

- ANNEXE** 16 Dépannage
17 Fourchettes de fonctionnement

16



**Comment éliminer ce produit
(déchets d'équipements électriques et électroniques)**

(Applicable dans les pays de l'Union Européen et aux autres pays européens disposant de systèmes de collecte sélective)

Ce symbole sur le produit ou sa documentation indique qu'il ne doit pas être éliminé en fin de vie avec les autres déchets ménagers. L'élimination incontrôlée des déchets pouvant porter préjudice à l'environnement ou à la santé humaine, veuillez le séparer des autres types de déchets et le recycler de façon responsable. Vous favoriserez ainsi la réutilisation durable des ressources matérielles.

Les particuliers sont invités à contacter le distributeur leur ayant vendu le produit ou à se renseigner auprès de leur mairie pour savoir où et comment ils peuvent se débarrasser de ce produit afin qu'il soit recyclé en respectant l'environnement.

Les entreprises sont invitées à contacter leurs fournisseurs et à consulter les conditions de leur contrat de vente. Ce produit ne doit pas être éliminé avec les autres déchets commerciaux.

vue de votre climatiseur

Nous vous félicitons d'avoir acheté ce climatiseur. Nous espérons que vous apprécierez les caractéristiques de votre climatiseur ainsi que de rester au frais ou au chaud avec une efficacité optimale. Veuillez lire le manuel d'utilisation avant de commencer et de manière à utiliser le climatiseur de manière optimale.

CONDUIT MINCE

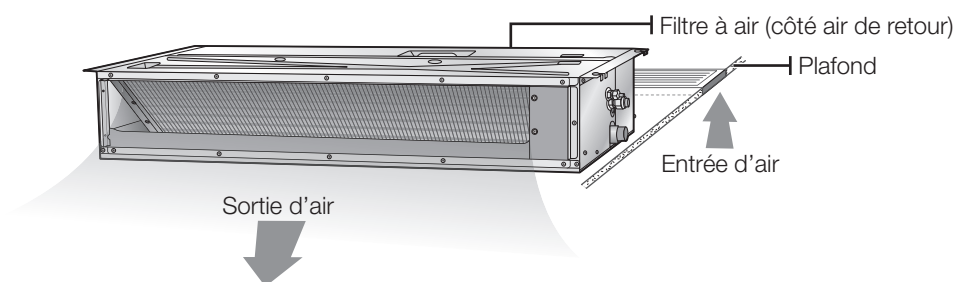

CONDUIT MA

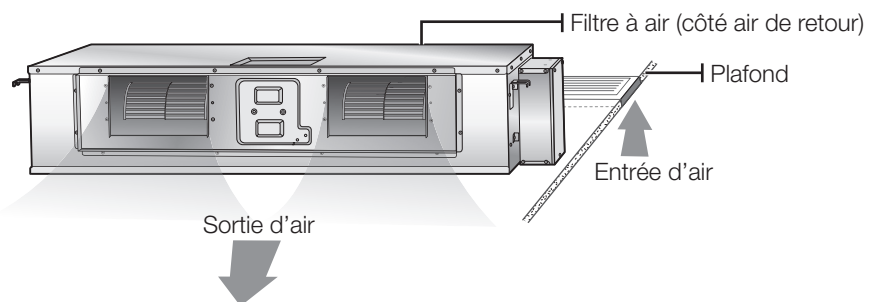

 Selon le modèle, votre climatiseur peut légèrement varier de l'illustration ci-dessus.

utilisation de votre climatiseur

CONSEILS D'UTILISATION DU CLIMATISEUR

Voici quelques conseils à suivre pour bien utiliser votre climatiseur.

SUJET	RECOMMANDATION
Refroidissement	<ul style="list-style-type: none">• Si la température extérieure actuelle est bien plus élevée que la température intérieure sélectionnée, cette dernière peut mettre du temps à être fraîche comme vous le souhaitez.• Éviter de trop faire baisser la température. Il s'agit d'un gaspillage d'énergie et la pièce ne sera pas fraîche plus rapidement.
Chauffage	<ul style="list-style-type: none">• Le climatiseur chauffant la pièce à partir de l'énergie chauffante de l'extérieure, que la capacité de chauffage peut être amoindrie lorsque les températures extérieures sont extrêmement basses. Si vous estimez que le climatiseur ne chauffe pas suffisamment, il est recommandé d'utiliser un autre dispositif de chauffage en plus du climatiseur.
Gel et enlèvement de gel	<ul style="list-style-type: none">• Lorsque le climatiseur tourne en mode Chauffage, en raison de la différence de température entre l'unité et l'air extérieur, du gel va se former. Si cela se produit :<ul style="list-style-type: none">- Le climatiseur cesse de chauffer.- Le climatiseur fonctionnera automatique en mode Enlèvement de gel pendant 10 minutes.- La vapeur sur l'unité extérieure en mode Enlèvement de gel est normale. Aucune intervention n'est nécessaire ; après environ 10 minutes, le climatiseur fonctionne normalement. L'unit_ ne fonctionne lorsqu'il entre en mode Enlèvement de gel.
Ventilateur	<ul style="list-style-type: none">• Le ventilateur peut ne pas fonctionner les 3 – 5 premières minutes afin de prévenir toute émission d'air froid alors que le climatiseur chauffe.
Température élevée intérieure / extérieure	<ul style="list-style-type: none">• Si la température intérieure et la température extérieure sont élevées et que le climatiseur fonctionne en mode Chauffage, le ventilateur et le compresseur de l'unité extérieure peuvent s'arrêter de temps en temps. Cela est normal, attendez que le climatiseur se remette en marche.
Coupure d'électricité	<ul style="list-style-type: none">• Si une coupure d'électricité survient lors du fonctionnement du climatiseur, ce dernier arrête de fonctionner et l'unité s'éteint. Lorsque le courant revient, le climatiseur se remet en marche automatiquement.
Mécanisme de protection	<ul style="list-style-type: none">• Si le climatiseur vient d'être allumé après un arrêt du fonctionnement ou juste après avoir été branché, l'air frais / chaud n'est émis que 3 minutes après de manière à protéger le compresseur de l'unité extérieure.

nettoyage et entretien du climatiseur

Pour une meilleure performance du climatiseur, le nettoyer périodiquement. Lors du nettoyage, pour des raisons de sécurité, s'assurer d'avoir débranché l'unité.

NETTOYAGE DU FILTRE

Lors du nettoyage du filtre, s'assurer d'avoir débranché la prise de l'unité. Le filtre à air en mousse lavable capture de grandes particules provenant de l'air. Le filtre peut être nettoyé à l'aide d'un aspirateur ou lavé à la main.

Conduit mince

1. Retirer le filtre à air en le faisant glisser vers la droite à partir du panneau arrière.

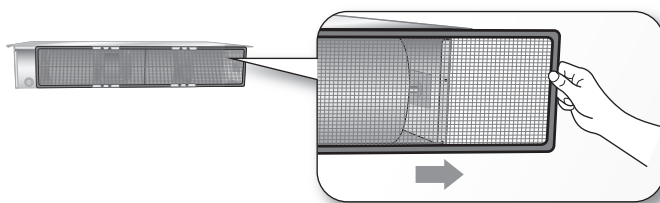

2. Nettoyer le filtre à l'aide d'un aspirateur ou d'un pinceau doux. S'il y a trop de poussière, le passer sous l'eau et le faire sécher dans un endroit ventilé.

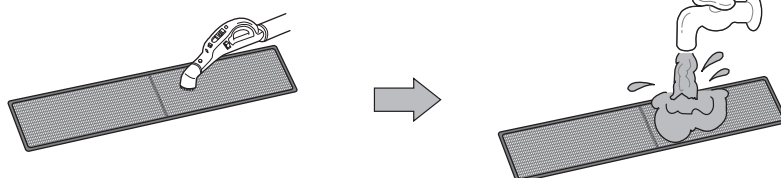

- Afin d'obtenir de meilleures conditions de fonctionnement, recommencer toutes les deux semaines.
- Si le filtre à air sèche dans un endroit confiné (ou humide), des odeurs peuvent apparaître. Si cela se produit, le re-nettoyer et le faire sécher dans un endroit bien aéré.

3. Réinsérer le filtre à air à sa place.

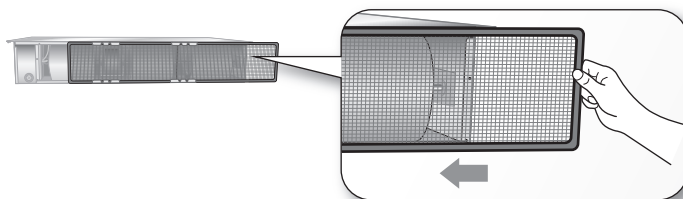

- Selon les modèles, l'illustration ci-dessus peut varier de la vôtre.
- Après avoir nettoyé le filtre, appuyer sur le bouton **Filter Reset(Filtre)** de la télécommande pendant 2 secondes pour réinitialiser l'horaire du changement de filtre. L'indicateur du filtre sera allumé pendant la durée du nettoyage.

Conduit MA

1. Retirer le filtre à air en le faisant glisser vers la droite à partir du panneau arrière.

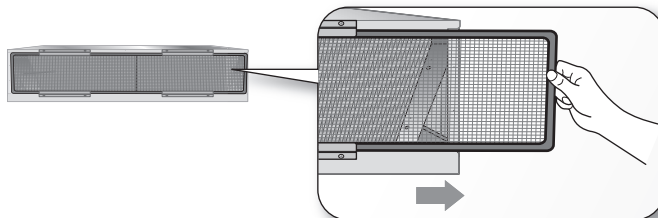

2. Nettoyer le filtre à l'aide d'un aspirateur ou d'un pinceau doux. S'il y a trop de poussière, le passer sous l'eau et le faire sécher dans un endroit ventilé.

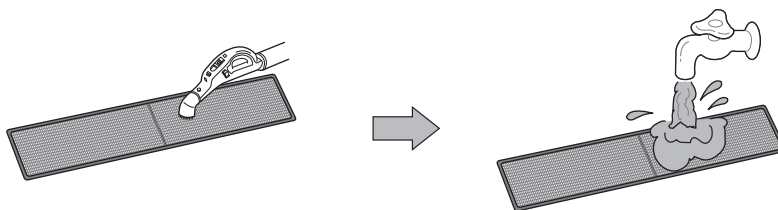

- Afin d'obtenir de meilleures conditions de fonctionnement, recommencer toutes les deux semaines.
- Si le filtre à air sèche dans un endroit confiné (ou humide), des odeurs peuvent apparaître. Si cela se produit, le re-nettoyer et le faire sécher dans un endroit bien aéré.

3. Réinsérer le filtre à air à sa place.

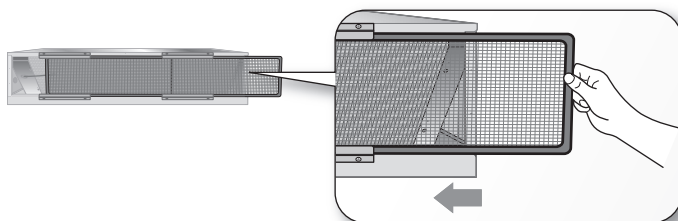

- Selon les modèles, l'illustration ci-dessus peut varier de la vôtre.
- Après avoir nettoyé le filtre, appuyer sur le bouton **Filter Reset(Filtre)** de la télécommande pendant 2 secondes pour réinitialiser l'horaire du changement de filtre. L'indicateur du filtre sera allumé pendant la durée du nettoyage.

nettoyage et entretien du climatiseur

ENTRETIEN DE VOTRE CLIMATISEUR

Si le climatiseur n'est pas utilisé pendant une longue période, sécher le climatiseur afin de le conserver dans les meilleures conditions possibles.

1. Sécher correctement le climatiseur en le faisant fonctionner en mode Ventilateur pendant 3 ou 4 heures et débrancher la prise. Si de l'humidité reste dans les composants, l'intérieur du climatiseur peut être endommagé.
2. Avant de réutiliser votre climatiseur, re-sécher les composants internes du climatiseur en le faisant fonctionner en mode Ventilateur pendant 3 ou 4 heures. Ceci aide à éviter les odeurs que peut générer l'humidité.

Contrôles périodiques

Se référer au tableau suivant pour entretenir correctement le climatiseur.

Type	Description	Mensuel	Tous les 4 mois	Une fois par an
Unité intérieure	Nettoyer le filtre à air (1)	●		
	Nettoyer la casserole de drain condensé (2)			●
	Nettoyer complètement l'échangeur de chaleur (2)			●
	Nettoyer le tuyau de drain condensé (2)		●	
	Changer les piles de la télécommande (1)			●
Unité extérieure	Nettoyer l'échangeur de chaleur en dehors de l'unité (2)		●	
	Nettoyer l'échangeur de chaleur à l'intérieur de l'unité (2)			●
	Nettoyer les composants électriques avec des jets d'air (2)			●
	Vérifier si tous les composants électriques sont bien vissés (2)			●
	Vérifier le ventilateur (2)			●
	Vérifier si le ventilateur est bien serré (2)			●
	Nettoyer la casserole de drain condensé (2)			●

 Les contrôles et opérations décrits sont essentiels pour garantir l'efficacité du climatiseur. La fréquence de ces opérations change selon les caractéristiques du secteur, la quantité de poussière, etc.

- (1) Les opérations décrites doivent être effectuées plus fréquemment si le lieu d'installation est très poussiéreux.
- (2) Ces opérations doivent toujours être effectuées par un personnel qualifié. Pour des informations plus détaillées, voir le manuel d'installation.

Protections internes via le système de contrôle de l'unité

Cette protection interne fonctionne si une erreur interne survient dans le climatiseur.

Type	Description
Contre l'air froid	Le ventilateur interne s'éteindra pour contrer l'air froid lorsque la pompe chauffante chauffe.
Cycle de dégivrage	Le ventilateur interne s'éteindra pour contrer l'air froid lorsque la pompe chauffante chauffe.
Protection anti-gel de la batterie interne	Le compresseur s'éteindra pour protéger la batterie interne lorsque le climatiseur fonctionne en mode Refroidissement.
Protection du compresseur	Le climatiseur ne se met pas immédiatement en marche de manière à protéger le compresseur de l'unité extérieure.

-  Si la pompe chauffante est en mode Chauffage, le cycle de dégivrage se met en marche pour retirer le gel de l'unité extérieure qui a pu se former en raison des faibles températures. Le ventilateur interne s'éteint automatiquement et se remet en route une fois le cycle de dégivrage terminé.

DEPANNAGE

Se référer au tableau suivant si le climatiseur ne fonctionne pas correctement. Cela peut vous faire gagner du temps et de l'argent.

PROBLEME	SOLUTION
Le climatiseur ne fonctionne pas immédiatement après l'avoir redémarré.	<ul style="list-style-type: none"> En raison du mécanisme de protection, l'appareil ne se met pas en marche immédiatement de manière à éviter une surchauffe de l'unité. Le climatiseur démarrera dans 3 minutes.
Le climatiseur ne fonctionne pas du tout.	<ul style="list-style-type: none"> Vérifier que la prise est bien branchée. Débrancher la prise de la prise murale. Vérifier que le disjoncteur n'est pas éteint. Vérifier qu'il n'y ait pas de coupure de courant. Vérifier les fusibles. S'assurer qu'ils n'ont pas sauté.
La température ne change pas.	<ul style="list-style-type: none"> Vérifier que le mode Ventilateur est sélectionné. Appuyer sur le bouton Mode de la télécommande pour choisir un autre mode.
L'air frais (chaud) ne sort pas du climatiseur.	<ul style="list-style-type: none"> Vérifier que la température sélectionnée est plus élevée (ou plus basse) que la température actuelle. Appuyer sur le bouton Temperature(Température) de la télécommande pour changer le paramétrage des températures. Appuyer sur le bouton Temperature(Température) pour baisser ou augmenter la température. Vérifier que le filtre à air n'est pas obstrué par la poussière. Nettoyer le filtre à air toutes les 2 semaines. Vérifier que le climatiseur ne vient pas juste d'être allumé. Si tel est le cas, attendre 3 minutes. L'air frais ne sort pas afin de protéger le compresseur de l'unité extérieure. Vérifier que le climatiseur n'est pas installé dans un endroit directement à la lumière directe du soleil. Fixer des rideaux aux fenêtres afin de favoriser l'efficacité du refroidissement. Vérifier que le couvercle ou aucun obstacle ne se trouve à proximité de l'unité extérieure. Vérifier que le tuyau du réfrigérant n'est pas trop long. Vérifier que le climatiseur n'est pas disponible uniquement en mode Refroidissement. Vérifier que la télécommande n'est pas uniquement disponible pour le modèle de refroidissement.
La vitesse du ventilateur ne change pas.	<ul style="list-style-type: none"> Vérifier que le mode sélectionné n'est pas Auto ni Sec. Le climatiseur règle automatiquement la vitesse du ventilateur sur Auto en mode Auto / Sec.
La minuterie ne fonctionne pas.	<ul style="list-style-type: none"> Vérifier que le bouton On / Off de la télécommande n'a pas été appuyé une fois l'heure paramétrée.
Il y a des odeurs dans la pièce lorsque l'unité fonctionne.	<ul style="list-style-type: none"> Vérifier que l'appareil ne fonctionne pas dans un lieu enfumé ou qu'une odeur ne provienne pas de l'extérieur. Faire fonctionner le climatiseur en mode Ventilateur ou ouvrir les fenêtres pour renouveler l'air de la pièce.
Le climatiseur émet des sons de « bulles ».	<ul style="list-style-type: none"> On peut entendre un son de « bulles » lorsque le réfrigérant circule dans le compresseur. Laisser le climatiseur fonctionner dans un mode sélectionné. En appuyant sur le bouton On / Off de la télécommande, du bruit peut être entendu dans la pompe de drain du climatiseur.
De l'eau goutte des lames du flux d'air.	<ul style="list-style-type: none"> Vérifier que le climatiseur ne refroidit pas depuis un long moment avec les lames du flux d'air orientées vers le bas. La condensation peut entraîner une différence de température.
La télécommande ne fonctionne pas.	<ul style="list-style-type: none"> Vérifier que les piles ne sont pas à plat. S'assurer que les piles sont correctement installées. S'assurer que rien n'entrave le capteur de votre télécommande. Vérifier qu'aucun appareil à forte lumière ne soit à proximité du climatiseur. La lumière forte provenant des ampoules fluorescentes ou de néons peut interrompre les ondes électriques.
Le climatiseur ne s'allume pas ou ne s'éteint pas avec la télécommande.	<ul style="list-style-type: none"> Vérifier que la télécommande est paramétrée pour un contrôle de groupe.
La télécommande ne fonctionne pas.	<ul style="list-style-type: none"> Vérifier que l'indicateur TEST n'est pas affiché sur la télécommande. Si tel est le cas, éteindre l'unité et le disjoncteur. Contacter le service client le plus proche.
Les indicateurs de l'affichage numérique clignotent.	<ul style="list-style-type: none"> Appuyer sur le bouton On / Off de la télécommande pour éteindre l'unité et le disjoncteur. Puis les rallumer.

FOURCHETTES DE FONCTIONNEMENT

Le tableau ci-dessous indique les fourchettes des températures et de l'humidité dans lesquelles le climatiseur peut fonctionner. Se référer au tableau pour une utilisation optimale.

MODE	TEMPERATURE DE FONCTIONNEMENT		HUMIDITE INTERIEURE	SI HORS CONDITIONS
	INTERIEUR	EXTERIEUR		
REFROIDISSEMENT	18°C à 32°C	-5°C à 43°C	80% ou moins	De la condensation peut apparaître sur l'unité intérieure avec le risque que de l'eau coule sur le sol.
CHAUFFAGE	27°C ou moins	-20°C à 24°C	-	Les dispositifs de protection interne ainsi que le climatiseur s'arrêteront.
SECHAGE	18°C à 32°C	-5°C à 43°C	-	De la condensation peut apparaître sur l'unité intérieure avec le risque que de l'eau coule sur le sol.

 La température standardisée pour le chauffage est de 7°C. Si la température extérieure descend en dessous de 0°C, la capacité de chauffage peut diminuer en fonction des températures. Si l'opération de refroidissement est utilisée sous une température supérieure à 32°C (température intérieure), le refroidissement ne peut pas fonctionner à pleine capacité.