



**OWNER'S INSTRUCTIONS
MANUAL DE INSTRUCCIONES
MANUEL D'UTILISATION
ISTRUZIONI PER L'USO
MANUAL DE INSTRUÇÕES
GEBRAUCHSANWEISUNG
ΟΔΗΓΙΕΣ
ИНСТРУКЦИЯ ДЛЯ ПОЛЬЗОВАТЕЛЯ**

Heat pump

AVMWH020CA0(1,4)
AVMWH032CA0(1,4)
AVMWH040CA0(1,4)
AVMWH052CA0(1,4)
AVMWH072CA0(1,4)
AVMWH020EA(B)0(1,4)
AVMWH026EA(B)0(1,4)
AVMWH035EA(B)0(1,4)
AVMWH052EA(B)0(1,4)
AVMWH070EA(B)0(1,4)

Cooling only

AVMWC020CA0(1,4)
AVMWC032CA0(1,4)
AVMWC040CA0(1,4)
AVMWC052CA0(1,4)
AVMWC072CA0(1,4)
AVMWC020EA(B)0(1,4)
AVMWC026EA(B)0(1,4)
AVMWC035EA(B)0(1,4)
AVMWC052EA(B)0(1,4)
AVMWC070EA(B)0(1,4)

**System Air Conditioner
Aire acondicionado sistemático
Climatiseur numérique multifonctionnel
Sistema Aria Condizionata
Sistema Ar Condicionado
Klimaanlage System
Σύστημα Κλιματισμού
Системный Воздушный Кондиционер**

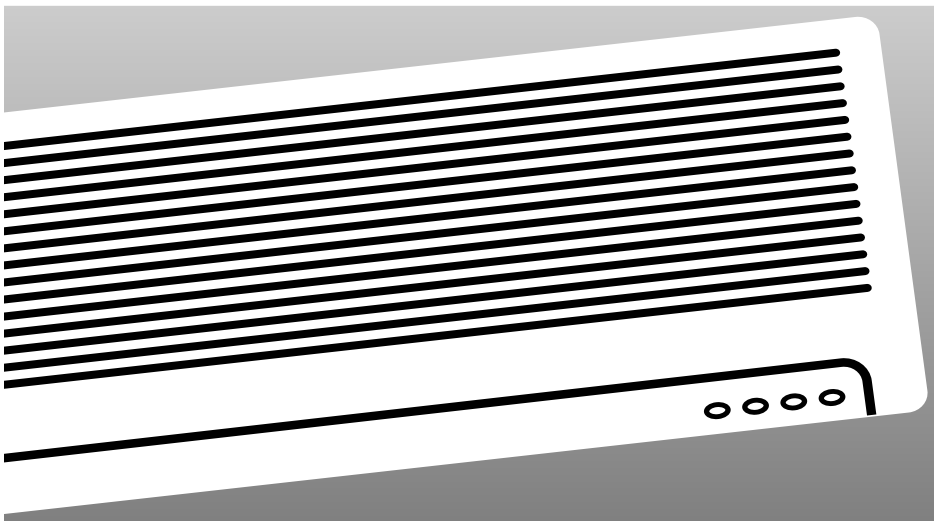

Consignes de Sécurité

Les précautions de sécurité suivantes doivent être prises lors de l'utilisation du climatiseur.



ATTENTION

Risque de choc électrique. • Pouvant provoquer une blessure personnelle voir mortelle. • Débranchez tous les cordons d'alimentation avant d'effectuer l'entretien, l'installation ou le nettoyage. • Ces procédures doivent être effectuées uniquement par le fabricant, par son centre de service ou par une personne qualifiée afin d'éviter tout risque.

PENDANT LE FONCTIONNEMENT

- ◆ Les utilisateurs ne doivent pas essayer de réparer l'appareil par eux-mêmes. Ils sont invités à contacter immédiatement un centre de service agréé ou le magasin où a été effectué l'achat du produit.
- ◆ Ne renversez jamais un quelconque liquide sur l'appareil. Si c'est le cas, débranchez ou mettez hors tension l'appareil et contactez un centre de service agréé.
- ◆ N'introduisez jamais rien à l'intérieur des pales afin d'éviter l'endommagement du ventilateur interne ou une blessure personnelle. Gardez les enfants loin de l'appareil.
- ◆ Ne placez aucun objet en face de l'appareil.
- ◆ Ne vaporisez aucun liquide sur l'appareil. Si c'est le cas, éteignez l'interrupteur de l'appareil et contactez un spécialiste d'installation.
- ◆ Assurez-vous que l'appareil est ventilé correctement et en permanence. Ne placez pas de vêtement ou d'autre objet sur l'appareil.
- ◆ En cas de non utilisation prolongée de la télécommande, retirez les batteries (si applicable).
- ◆ Lors de l'utilisation de la télécommande, la distance avec le climatiseur ne doit pas dépasser 7 mètres (si applicable).

ÉLIMINATION DE L'APPAREIL

- ◆ Avant de jeter le dispositif, il est nécessaire de retirer les batteries pour le recyclage.
- ◆ En cas de nécessité d'élimination de l'appareil, contactez votre revendeur. Si les tubes ne sont pas correctement retirés, le réfrigérant peut s'échapper et provoquer une blessure personnelle par contact avec la peau. L'échappement du réfrigérant dans l'atmosphère est aussi dangereux car il peut faire du dégât sur l'environnement.
- ◆ Veuillez recycler le matériel d'emballage de ce produit ou éliminez-le en respectant l'environnement.

DIVERS

- ◆ Ne stockez ni ne transportez jamais le climatiseur renversé ou placé latéralement afin d'éviter l'endommagement du compresseur.
- ◆ Cet appareil n'est pas conçu pour être utilisé par les enfants ou par les personnes infirmes sans surveillance : les enfants doivent être surveillés pour qu'ils ne jouent pas avec l'appareil.
- ◆ Le courant maximum est mesuré selon le standard IEC pour la sécurité et le courant est mesuré selon le standard ISO pour l'efficacité d'énergie.

Sommaire

◆	COMMENT PRÉPARER VOTRE CLIMATISEUR	
■	Consignes de Sécurité	2
■	Description des Unités	4
■	Télécommande sans Fil - Boutons et Affichage	6
■	Télécommande Câblée - Boutons et Affichage	7
■	Contrôleur Centralisé	8
■	Fonction Contrôleur	9
◆	CONSEILS D'UTILISATION	
■	Conseils d'Utilisation	10
■	Température et Humidité de Fonctionnement	10
■	Nettoyer le Climatiseur	11
■	Comment Installer le Bio-Pure Filter (optionnel)	13
■	Problèmes et Solutions	14
◆	SPÉCIFICATIONS TECHNIQUES	



Comment éliminer ce produit (déchets d'équipements électriques et électroniques)

(Applicable dans les pays de l'Union Européen et aux autres pays européens disposant de systèmes de collecte sélective)

Ce symbole sur le produit ou sa documentation indique qu'il ne doit pas être éliminé en fin de vie avec les autres déchets ménagers. L'élimination incontrôlée des déchets pouvant porter préjudice à l'environnement ou à la santé humaine, veuillez le séparer des autres types de déchets et le recycler de façon responsable. Vous favoriserez ainsi la réutilisation durable des ressources matérielles.

Les particuliers sont invités à contacter le distributeur leur ayant vendu le produit ou à se renseigner auprès de leur mairie pour savoir où et comment ils peuvent se débarrasser de ce produit afin qu'il soit recyclé en respectant l'environnement.

Les entreprises sont invitées à contacter leurs fournisseurs et à consulter les conditions de leur contrat de vente. Ce produit ne doit pas être éliminé avec les autres déchets commerciaux.

Description des Unités

Les unités peuvent différer selon le modèle.

Unité intérieure

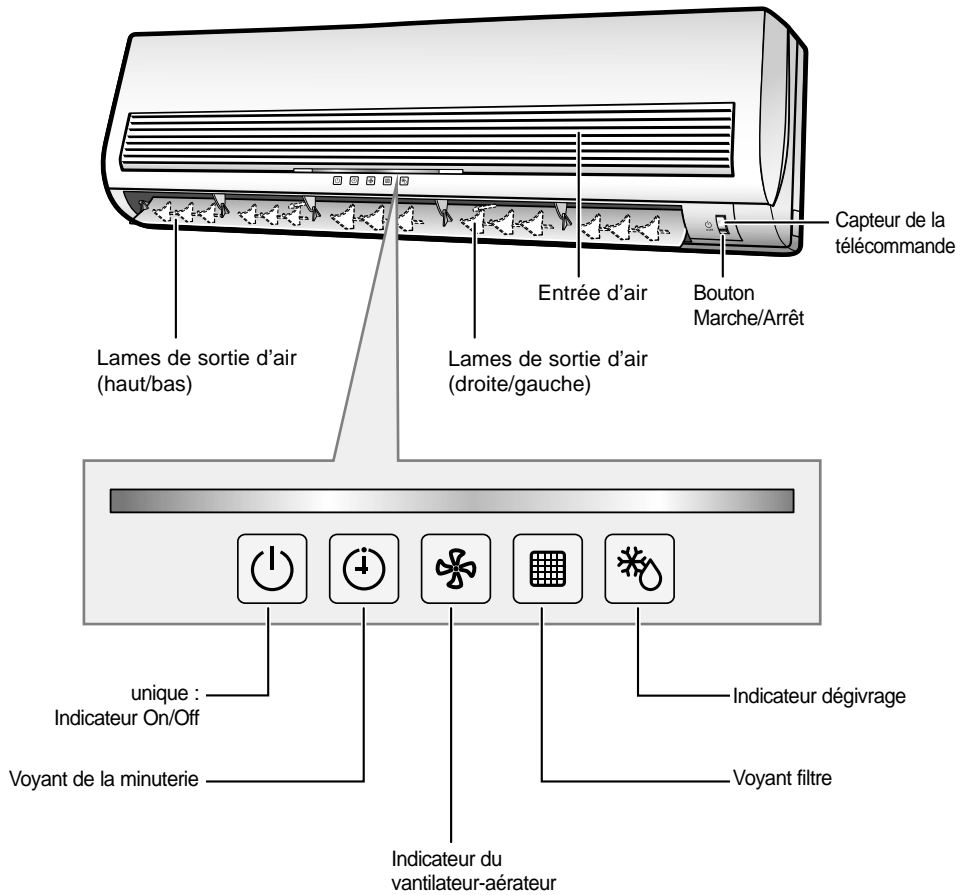

Unité extérieure

TYPE A

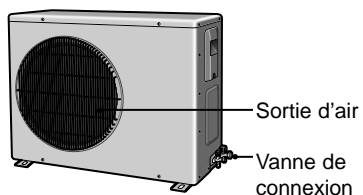

TYPE B

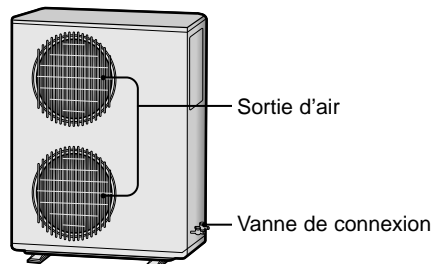
**Unité extérieure**

TYPE C

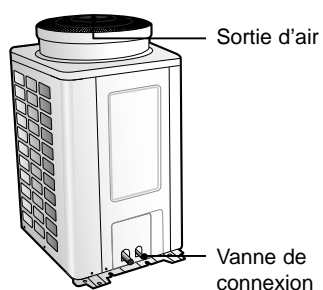

TYPE D

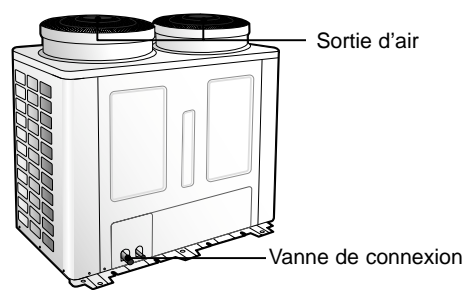
**Unité extérieure**

TYPE E

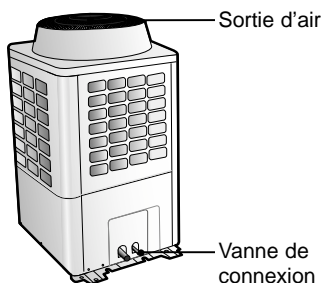

TYPE F

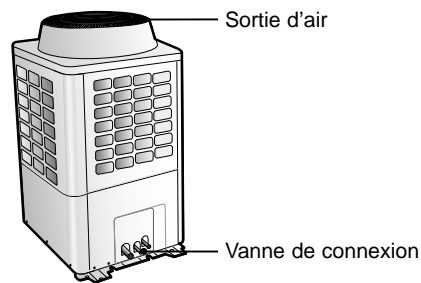
**Note**

Si l'échangeur de la chaleur dans l'unité extérieure devient poussiéreux, l'efficacité de refroidissement pourrait diminuer. Nettoyer donc l'échangeur à l'eau quand il devient sale. Toutefois, faites attention quand vous nettoyez la surface de l'appareil, car il est très tranchant.

Télécommande sans Fil - Boutons et Affichage

La télécommande sans fil est un accessoire optionnel.
Pour utiliser la télécommande sans fil, voir un manuel approprié.

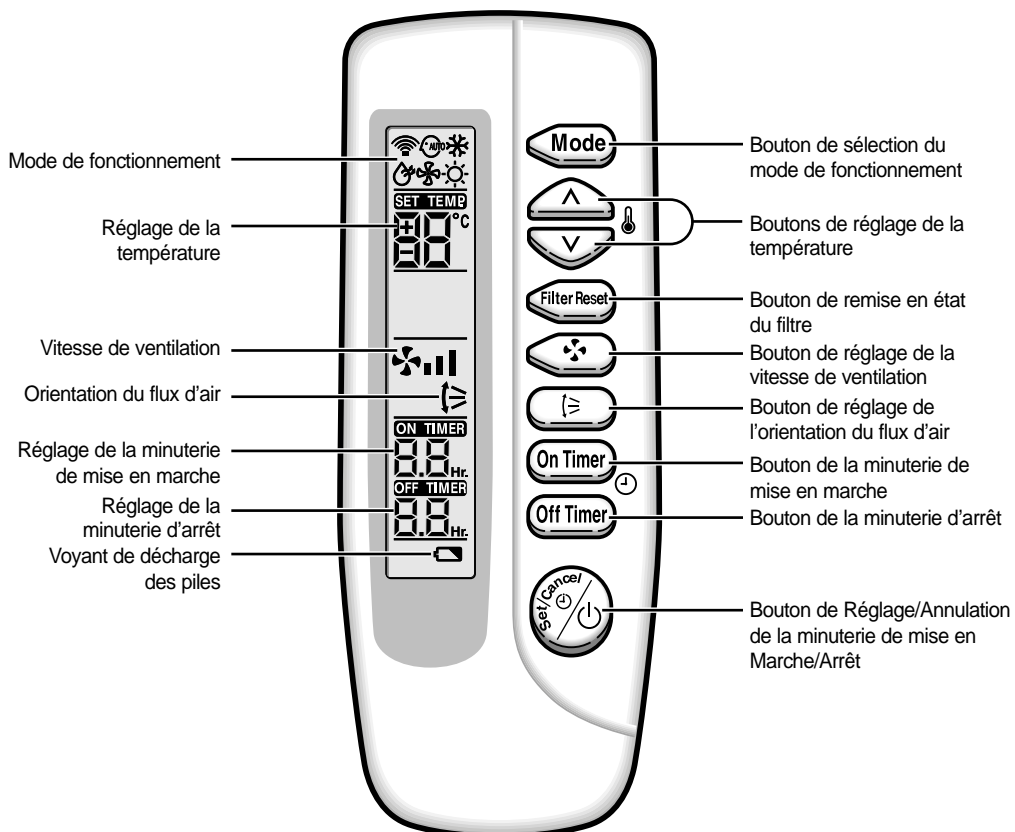

- Note**
- ◆ Après avoir nettoyé le filtre à air, appuyer sur le bouton de remise en état du filtre.
 - ◆ Le mode de réchauffement (☀) n'est pas sélectionné dans les modèles de refroidissement unique.

Télécommande Câblée - Boutons et Affichage

La télécommande câblée est un accessoire optionnel et elle est installée au mur.
Pour utiliser la télécommande câblée, voir un manuel approprié.

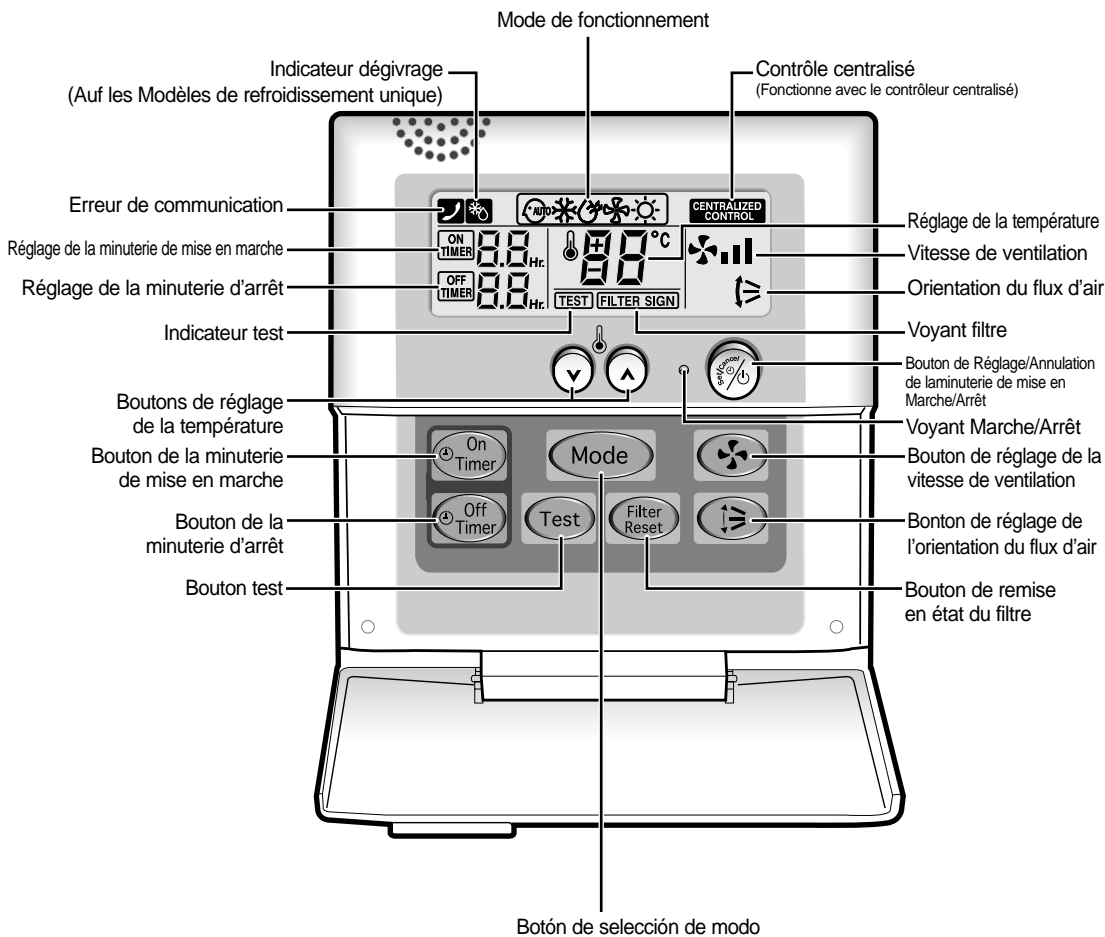

- Note**
- ◆ Ne pas appuyer sur le bouton TEST. Il est réservé à l'installateur.
 - ◆ Après avoir nettoyé le filtre à air, appuyer sur le bouton de remise en état du filtre. Le télécommande câblée s'allume voyant FILTER SIGN lorsqu'il est temps de nettoyer le filtre à air; voir page 11 ou 12.
 - ◆ Le mode de réchauffement(☀) n'est pas sélectionné dans les modèles de refroidissement unique.

Contrôleur Centralisé

Le contrôleur centralisé est un accessoire optionnel et il est installé au mur.
Pour utiliser le contrôleur centralisé, voir un manuel approprié.

Vue avant

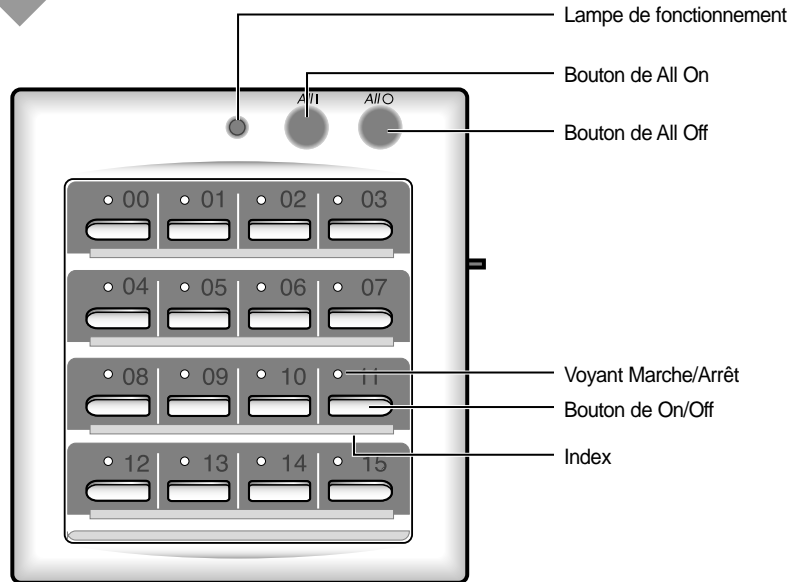

Note ♦ La lampe de fonctionnement s'allume même lorsqu'un seul climatiseur relié au contrôleur centralisé est en fonctionnement.

Vue de côté

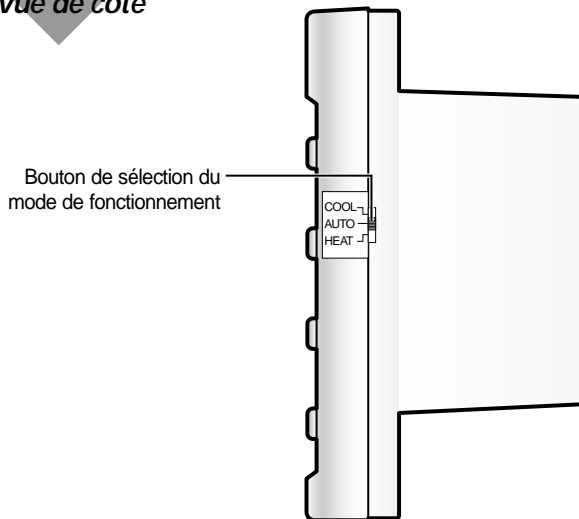

Note ♦ Choisissez le mode de fonctionnement approprié entre le mode Cool (réfrigération) / Auto / Heat (chauffage) en utilisant le bouton de sélection du mode de fonctionnement.
♦ Le mode de réchauffement (☼) n'est pas sélectionné dans les modèles de refroidissement unique.

Fonction Contrôleur

Le contrôleur de fonction est un accessoire optionnel et il est installé au mur.
 Le contrôleur de fonction est un accessoire optionnel utilisé avec le contrôleur centralisé.
 Pour obtenir des renseignements sur l' utilisation de la fonction "Contrôleur", veuillez lire le manuel approprié.

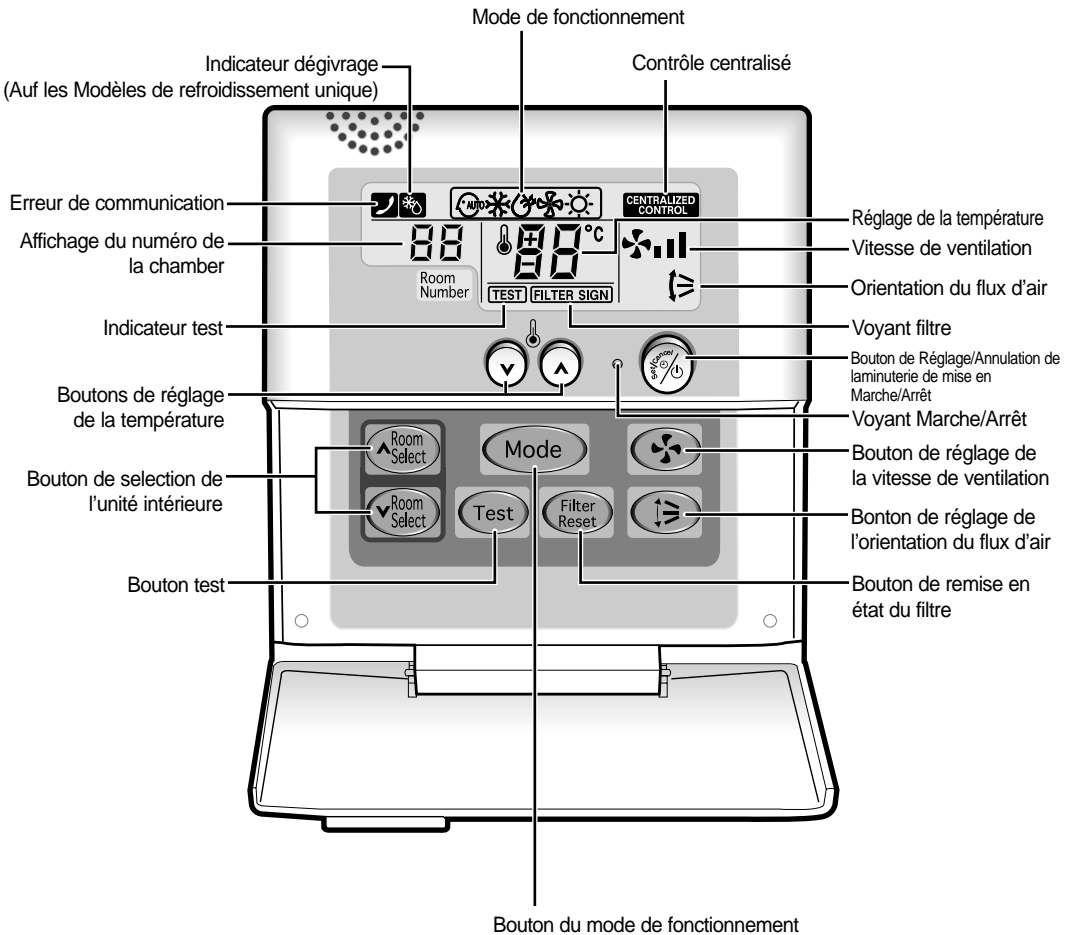

- Note**
- ◆ Ne pas appuyer sur le bouton TEST. Il est réservé à l'installateur.
 - ◆ Après avoir nettoyé le filtre à air, appuyer sur le bouton de remise en état du filtre. Le télécommande câblée s'allume voyant FILTER SIGN lorsqu'il est temps de nettoyer le filtre à air.
 - ◆ Le mode de réchauffement (☼) n'est pas sélectionné dans les modèles de refroidissement unique.

Conseils d'Utilisation

Voici quelques conseils à suivre lors de l'utilisation du climatiseur.

Aspect	Conseil
Chauffage	La pompe à chaleur du climatiseur absorbe la chaleur de l'air extérieur pour l'amener à l'intérieur. Si la température extérieure chaude, la capacité à chauffer du climatiseur diminuera également. Si la pièce n'est pas encore assez chaude, il est recommandé d'utiliser un appareil de chauffage supplémentaire.
Givre	Lorsque la température extérieure est faible et le taux d'humidité élevé, du givre peut se former sur l'unité extérieure en mode HEAT. Si c'est le cas: ◆ Le climatiseur ne chauffe plus. ◆ Le mode de dégivrage se déclenchera automatiquement pour une durée d'environ 10 minutes. Aucune intervention de votre part n'est nécessaire ; au bout d'environ 10 minutes, le climatiseur se remet en marche normalement.
Températures intérieures et extérieures élevées	Si les températures intérieure et extérieure sont élevées et si le climatiseur fonctionne en mode HEAT, le ventilateur de l'unité extérieure et le compresseur peuvent s'arrêter momentanément. Ceci est normal ; attendre simplement jusqu'à ce que le climatiseur se remette en marche.
Coupure de courant	En cas de panne de courant pendant le fonctionnement du climatiseur, ce dernier se met hors tension. Lorsque le courant est rétabli, le climatiseur se remet en marche dans le dernier mode de fonctionnement utilisé.

Température et Humidité de Fonctionnement

Vous pouvez utiliser le climatiseur dans les fourchettes de température et d'humidité suivantes.

Si vous utilisez le climatiseur à...	Alors...
Une température élevée	Le dispositif de protection contre la surchauffe est susceptible de se déclencher, arrêtant le climatiseur.
Une température faible	Un dysfonctionnement, une fuite d'eau par exemple, peut s'opérer si l'échangeur de chaleur gèle.
Un taux d'humidité élevé	Des gouttes de condensation peuvent se former sur l'enveloppe de l'unité en cas d'utilisation prolongée.

Mode	Température extérieure	Température intérieure	Humidité intérieure
Chauffage	-15°C à 24°C environ	27°C maximum	-
Refroidissement	-5°C à 43°C environ	21°C à 32°C environ.	80% maximum
Séchage	-5°C à 43°C environ	21°C à 32°C environ.	-

※ *La température standardisée pour le chauffage est de 7°C. Si la température extérieure descend en dessous de 0°C, la capacité de chauffage peut diminuer en fonction de la température réglée. Si l'opération refroidissante est utilisée à plus de 32°C (température intérieure), alors il n'est pas refroidi avec la capacité complète.*

Nettoyer le Climatiseur

020/026/032/035/040

Afin de profiter au maximum du climatiseur, il est important de le nettoyer régulièrement pour enlever la poussière accumulée dans le filtre à air.

IMPORTANT Avant de nettoyer le climatiseur, le mettre hors tension en le débranchant au niveau de la prise secteur.

- 1 Ouvrez la grille frontale en tirant sur les deux languettes au bas des côtés gauche et droit de l'unité intérieure.
- 2 Démontez la grille frontale en le tirant vers l'avant.
- 3 Tenez le bord du filtre à air sous la grille frontale et tirer.
- 4 Dépoussiérez les filtres à l'aide d'un aspirateur ou d'une brosse.
- 5 Nettoyez la façade de l'appareil à l'aide d'un chiffon humide et d'un détergent doux (n'utilisez jamais d'alcool, de dissolvant ou d'autres produits à base chimique).
- 6 Remontez les filtres à air et la grille frontale.

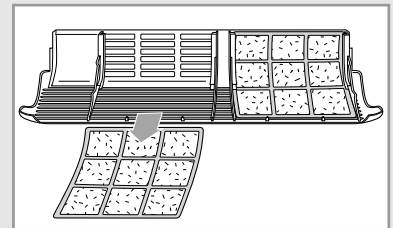
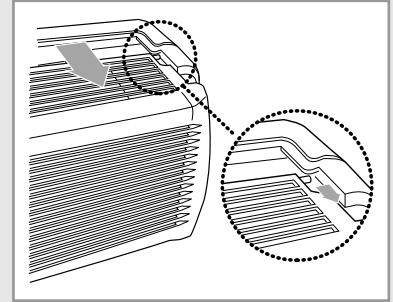

- Note**
- ◆ *Après une période d'inutilisation prolongée, faites fonctionner le ventilateur pendant trois ou quatre heures pour sécher totalement l'intérieur du climatiseur.*
 - ◆ *Après avoir remonté le climatiseur, appuyer sur le bouton FILTER RESET.*

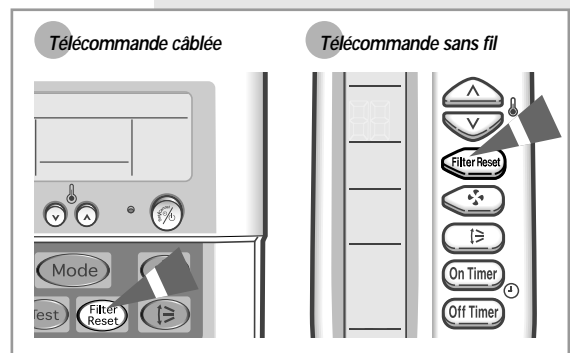

Nettoyer le Climatiseur (suite)

052/070/072

Afin de profiter au maximum du climatiseur, il est important de le nettoyer régulièrement pour enlever la poussière accumulée dans le filtre à air.

IMPORTANT Avant de nettoyer le climatiseur, le mettre hors tension en le débranchant au niveau de la prise secteur.

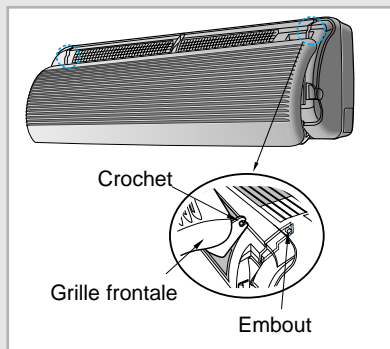
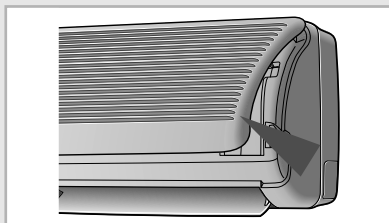

- 1 Ouvrez la grille frontale en tirant sur les deux languettes au bas des côtés gauche et droit de l'unité intérieure.
- 2 Relevez le bord inférieur des filtres à air et dégagez-les en les tirant vers le bas.
- 3 Dépoussiérez les filtres à l'aide d'un aspirateur ou d'une brosse.
- 4 Lorsque vous avez terminé, insérez le bord supérieur des filtres dans leur logement et appuyez vers le bas sur le bord inférieur jusqu'à ce que les filtres s'enclenchent.
- 5 Nettoyez la façade de l'appareil à l'aide d'un chiffon humide et d'un détergent doux (n'utilisez jamais d'alcool, de dissolvant ou d'autre produit à base chimique).

Note

- ◆ *Après une période d'inutilisation prolongée, faites fonctionner le ventilateur pendant trois ou quatre heures pour sécher totalement l'intérieur du climatiseur.*
- ◆ *Après avoir remonté le climatiseur, appuyer sur le bouton FILTER RESET.*

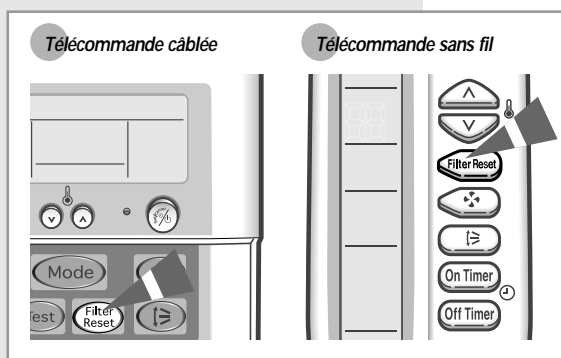

Comment Installer le Bio-Pure Filter (optionnel)

Le climatiseur peut être équipé du filtre bio-pur ou déodorant pour enlever des particules minuscules. Bien que cela dépende de l'utilisation du climatiseur, le filtre doit être généralement changé tous les trois mois.

- 1 Retirer l'emballage en vinyle du filtre.

Note Ne retirer l'emballage du filtre que si vous souhaitez l'utiliser.

- 2 Insérez le filtre dans son support et appuyez sur les trois languettes de fixation, jusqu'à ce que vous entendiez un déclic.

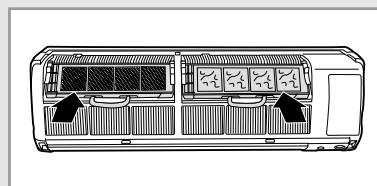
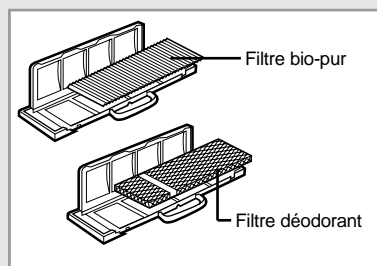
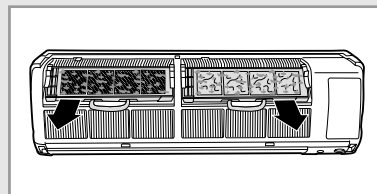

- 3 Ouvrez la grille frontale en tirant sur les deux languettes au bas des côtés gauche et droit de l'unité intérieure.

- 4 Enlevez l'ancien filtre et installez le nouveau à sa place.



Problèmes et Solutions

En cas de problème, commencer d'abord par effectuer les vérifications suivantes. Elles vous éviteront peut-être de faire appel inutilement au service après-vente.

Problème	Explication/Solution
Le climatiseur ne fonctionne pas du tout	◆ Vérifier si le disjoncteur du climatiseur a bien été déclenché.
Télécommande câblée	
Le climatiseur ne répond pas à la télécommande	◆  s'affiche sur la télécommande câblée. Dans ce cas, arrêter le climatiseur et contacter le service après-vente.
Télécommande câblée	
Lorsque vous mettez en marche/arrêtez le climatiseur, il ne se met pas en marche/ne s'arrête pas immédiatement.	◆ Dans le cas où plusieurs climatiseurs sont regroupés, les climatiseurs connectés à la télécommande câblée se mettent en marche/s'arrêtent dans l'ordre. Cela peut prendre un certain temps(jusqu'à 32 secondes).
Télécommande sans fil	
Le climatiseur ne répond pas à la télécommande	◆ Vérifier qu'il n'y a pas d'obstacle entre vous et l'unité. ◆ Vérifier l'état des piles de la télécommande sans fil. ◆ Vérifier que vous n'êtes pas trop loin de l'unité (7 mètres maximum).
Télécommande sans fil	
Vous n'entendez pas de bip lorsque vous appuyez sur le bouton  (ON/OFF) de la télécommande	◆ Vérifier que la télécommande est orientée vers le capteur de la télécommande de l'unité intérieure. ◆ Vérifier l'état des piles de la télécommande. ◆ S'il y a une lumière forte autour du conditionneur d'air, un trois longueurs d'ondes ou signe au néon par exemple, l'appareil ne peut pas être opéré par le télécommander. Dans ce cas là, employez le télécommander près du capteur.
Le climatiseur ne refroidit pas et ne chauffe pas	◆ Vérifier le mode de fonctionnement que vous avez sélectionné. ◆ La température de la pièce peut être trop basse ou trop élevée. ◆ Le filtre à air peut être bouché ; voir page 11 ou 12 pour nettoyer le filtre. ◆ Vérifier qu'il n'y a pas d'obstacle devant l'unité extérieure.
La température souhaitée n'est jamais atteinte et le climatiseur s'arrête fréquemment	◆ Vérifier que la température souhaitée a été réglée correctement. ◆ Augmenter la vitesse de ventilation.

Spécifications Techniques

Modèle	Alimentation
AVMWH020CA0(1,4)	1Ø, 208-230V~, 60Hz
AVMWH032CA0(1,4)	
AVMWH040CA0(1,4)	
AVMWH052CA0(1,4)	
AVMWH072CA0(1,4)	
AVMWC020CA0(1,4)	
AVMWC032CA0(1,4)	
AVMWC040CA0(1,4)	
AVMWC052CA0(1,4)	
AVMWC072CA0(1,4)	
AVMWH020EA(B)0(1,4)	1Ø, 220-240V~, 50Hz
AVMWH026EA(B)0(1,4)	
AVMWH035EA(B)0(1,4)	
AVMWH052EA(B)0(1,4)	
AVMWH070EA(B)0(1,4)	
AVMWC020EA(B)0(1,4)	
AVMWC026EA(B)0(1,4)	
AVMWC035EA(B)0(1,4)	
AVMWC052EA(B)0(1,4)	
AVMWC070EA(B)0(1,4)	

**THIS AIR CONDITIONER IS MANUFACTURED BY:
ESTE AIRE ACONDICIONADO HA SIDO FABRICADO POR:
CE CLIMATISEUR EST FABRIQUE PAR:
QUESTO CONDIZIONATORE D'ARIA È PRODOTTO DA:
ESTE APARELHO DE AR CONDICIONADO É FABRICADO POR:
DIESE KLIMAANLAGE IST FABRIZIERT VON:
ΑΥΤΗ Η ΣΥΣΚΕΥΗ ΚΑΤΑΣΚΕΥΑΣΤΗΚΕ ΑΠΟ :
ЭТОТ КОНДИЦИОНЕР ИЗГОТОВЛЕН ФИРМОЙ:**



ELECTRONICS