



OWNER'S INSTRUCTIONS MANUAL DE INSTRUCCIONES MANUEL D'UTILISATION

Heat pump

AVMBH020CA0

AVMBH032CA0

AVMBH040CA0

AVMBH052CA0

AVMBH072CA0

AVMBH020EA(B)0

AVMBH026EA(B)0

AVMBH035EA(B)0

AVMBH052EA(B)0

AVMBH070EA(B)0

Cooling only

AVMBC020CA0

AVMBC032CA0

AVMBC040CA0

AVMBC052CA0

AVMBC072CA0

AVMBC020EA(B)0

AVMBC026EA(B)0

AVMBC035EA(B)0

AVMBC052EA(B)0

AVMBC070EA(B)0

ENGLISH

ESPAÑOL

FRANÇAIS

System Air Conditioner Aire acondicionado sistemático Climatiseur numérique multifonctionnel

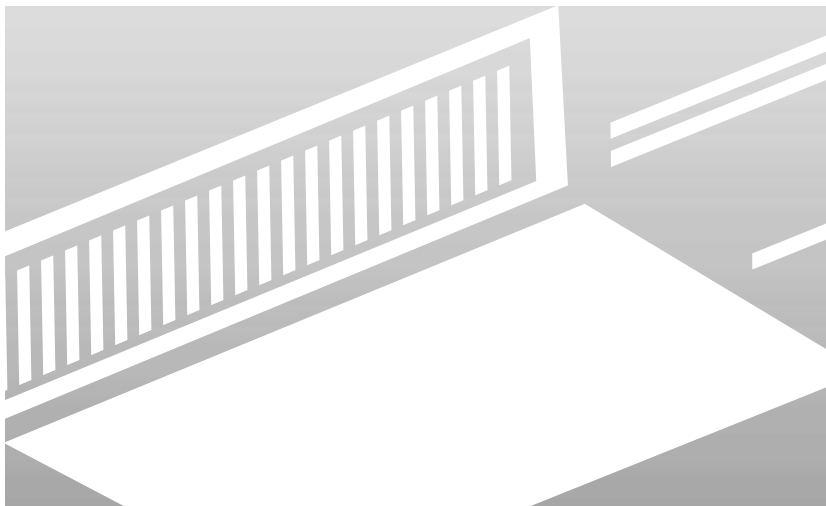

Consignes de Sécurité



ATTENTION

- ◆ Si le fil d'alimentation électrique du climatiseur est endommagé, il doit être remplacé par le fabricant ou un vendeur agréé afin d'éviter tout accident.



DANGER

- ◆ Ne pas tenter d'installer le climatiseur vous-même.
- ◆ En cas de problème, ne pas tenter de réparer l'appareil. Contacter votre vendeur agréé.
- ◆ En cas de déménagement, consulter votre vendeur agréé pour assurer l'opération et l'installation de l'appareil.
- ◆ Eviter de s'exposer pendant une durée trop longue dans la trajectoire du flux d'air du climatiseur.
- ◆ Ne pas insérer vos doigts ou des objets dans la bouche de sortie d'air ou dans la grille d'entrée d'air.
- ◆ Ne pas mettre en route ou arrêter le climatiseur en branchant ou débranchant le fil d'alimentation électrique.
- ◆ S'assurer de ne pas endommager le fil d'alimentation électrique.
- ◆ En cas de dysfonctionnement (odeur de brûlé, etc.), arrêter immédiatement l'appareil, couper le fil d'alimentation et appeler votre vendeur agréé.



AVERTISSEMENTS

- ◆ Aérer régulièrement la pièce afin de bien faire circuler l'air.
- ◆ Ne pas diriger le flux d'air vers les cheminés ou appareils de chauffage.
- ◆ Ne pas monter ou poser des objets sur le climatiseur.
- ◆ Ne pas accrocher d'objet sur l'unité intérieure.
- ◆ Ne pas poser de vase ou de réserve d'eau sur le climatiseur.
- ◆ Eviter tout contact du climatiseur avec l'eau.
- ◆ Ne pas toucher le climatiseur avec des mains mouillées.
- ◆ Ne pas tirer le fil d'alimentation électrique.
- ◆ Débrancher le fil d'alimentation électrique lorsque vous n'utilisez pas l'appareil pendant une longue période.
- ◆ Vérifier régulièrement l'état de votre appareil.
- ◆ Ne pas placer d'animaux ou plantes dans la trajectoire du flux d'air.
- ◆ Ne pas boire l'eau rejetée par le climatiseur.
- ◆ Ne pas utiliser l'appareil pour conserver ou protéger des produits alimentaires, plantes, animaux, équipements de précision ou oeuvres d'art.
- ◆ Ne pas appliquer de forces de pression sur les ailettes de radiateur.
- ◆ Ne faire fonctionner l'appareil qu'avec les filtres à air installés.
- ◆ Ne pas bloquer la bouche de sortie d'air ou la grille d'entrée d'air.
- ◆ S'assurer qu'il n'y a pas d'autre appareil électrique à l'intérieur d'un périmètre d'au moins un mètre autour des unités intérieure et extérieure.
- ◆ Ne pas installer le climatiseur près d'une cheminée ou d'un appareil de chauffage.
- ◆ Lors de l'installation des unités intérieure et extérieure, prendre les précautions nécessaires pour tenir éloigné les enfants.
- ◆ Ne pas utiliser de produits inflammables près du climatiseur.
- ◆ La puissance et le courant d'entrée maximaux sont mesurés selon la norme d'IEO et la puissance et le courant d'entrée sont mesurés selon la norme de l'OIN.

Sommaire

◆ COMMENT PRÉPARER VOTRE CLIMATISEUR	
■ Consignes de Sécurité	2
■ Description des Unités	4
■ Télécommande sans Fil - Boutons et Affichage	6
■ Unité de réception et d'affichage	7
■ Télécommande Câblée - Boutons et Affichage	8
■ Contrôleur Centralisé	9
◆ CONSEILS D'UTILISATION	
■ Conseils d'Utilisation	10
■ Température et Humidité de Fonctionnement	11
■ Nettoyer le Climatiseur	12
■ Problèmes et Solutions	13
◆ SPÉCIFICATIONS TECHNIQUES	

Description des Unités

Les unités peuvent différer selon le modèle.

Unité intérieure **020/026/032/035/040**

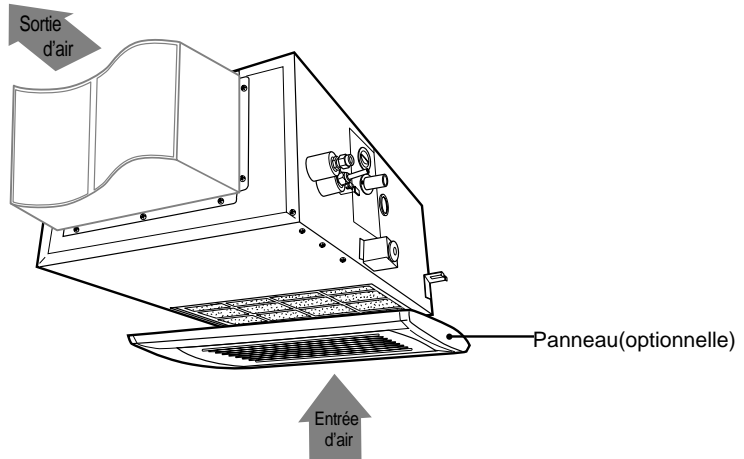

Unité intérieure **052/070/072**

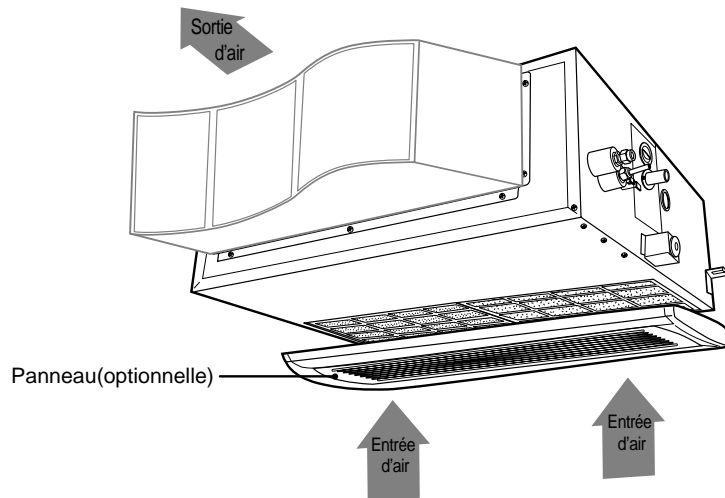

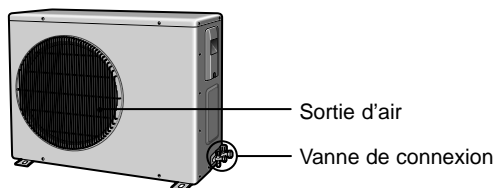
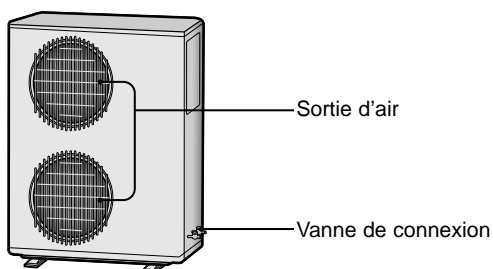
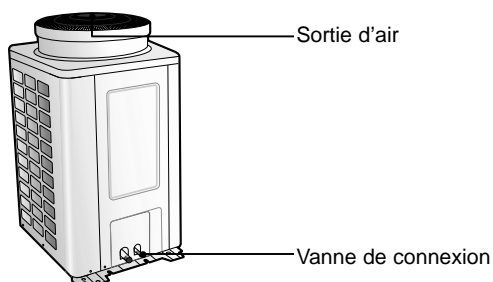
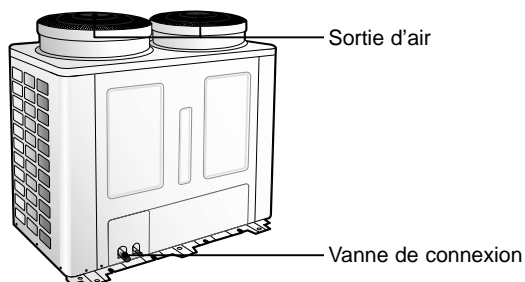
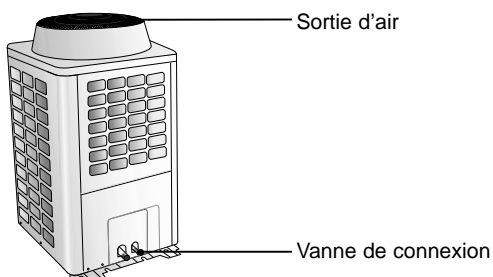
Unité extérieure TYPE A**Unité extérieure** TYPE B**Unité extérieure** TYPE C**Unité extérieure** TYPE D**Unité extérieure** TYPE E

Note Si l'échangeur de la chaleur dans l'unité extérieure devient poussiéreux, l'efficacité de refroidissement pourrait diminuer. Nettoyer donc l'échangeur à l'eau quand il devient sale. Toutefois, faites attention quand vous nettoyez la surface de l'appareil, car il est très tranchant.

Télécommande sans Fil - Boutons et Affichage

La télécommande sans fil est un accessoire optionnel.
Pour utiliser la télécommande sans fil, voir un manuel approprié.

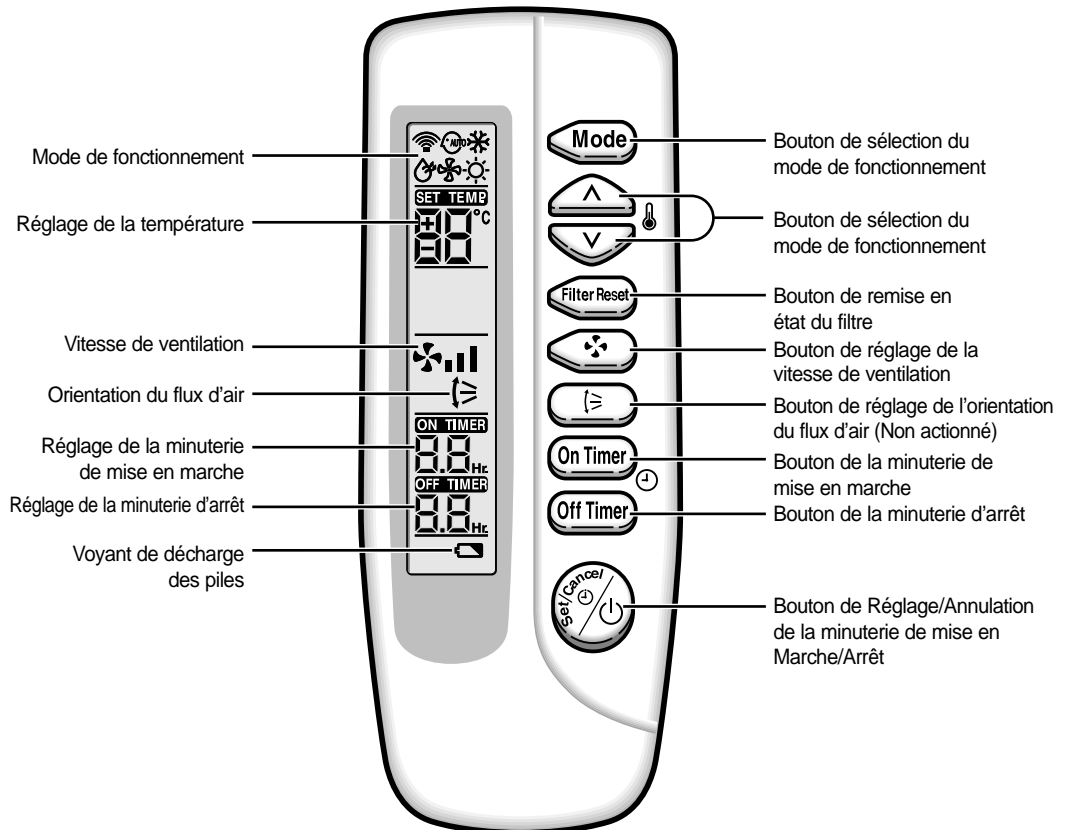

- Note**
- Après avoir nettoyé le filtre à air, appuyer sur le bouton de remise en état du filtre.
 - Le climatiseur de type de conduit n'a pas la fonction d'ajuster la direction de circulation d'air. Par conséquent, la fonction n'est pas actionnée même si vous appuyez sur le bouton d'oscillation.
 - Le mode de réchauffement(☼) n'est pas sélectionné dans les modèles de refroidissement unique.

Unité de réception et d'affichage

L'Unité de réception et d'affichage est un accessoire optionnel et elle est installée au mur.
Pour utiliser l'unité de réception et d'affichage, voir un manuel approprié.

Type dissimulé

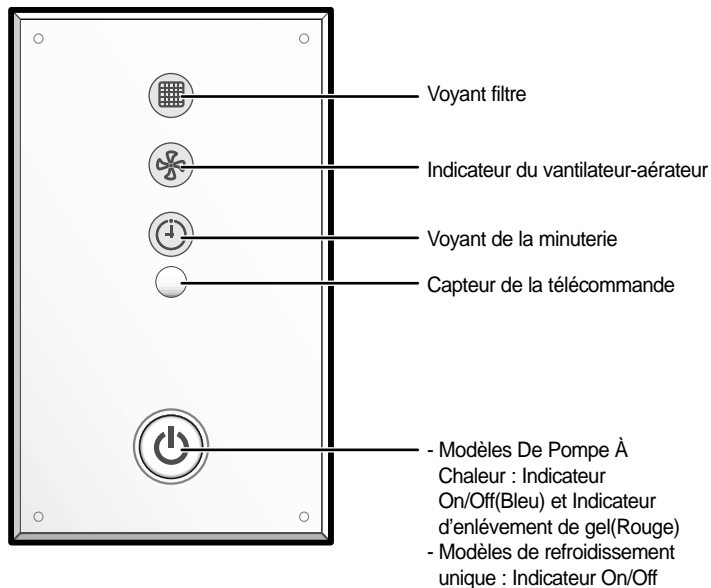

Type Standard

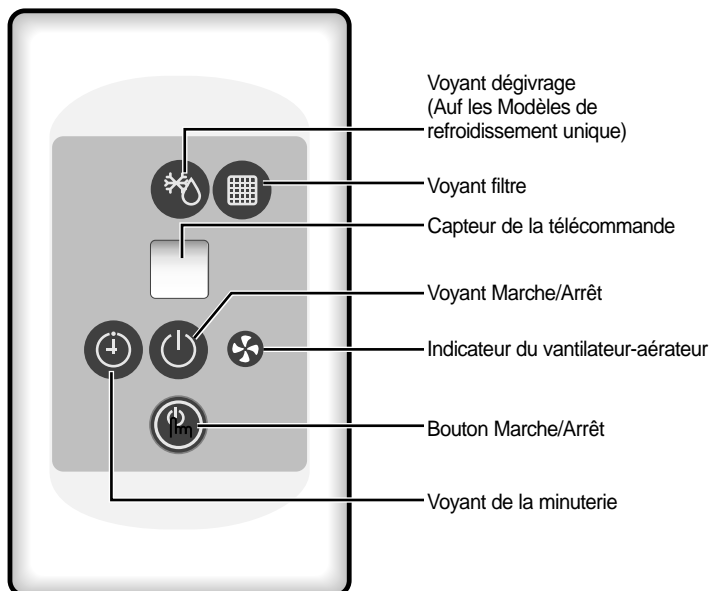

Télécommande Câblée - Boutons et Affichage

La télécommande câblée est un accessoire optionnel et elle est installée au mur.
Pour utiliser la télécommande câblée, voir un manuel approprié.

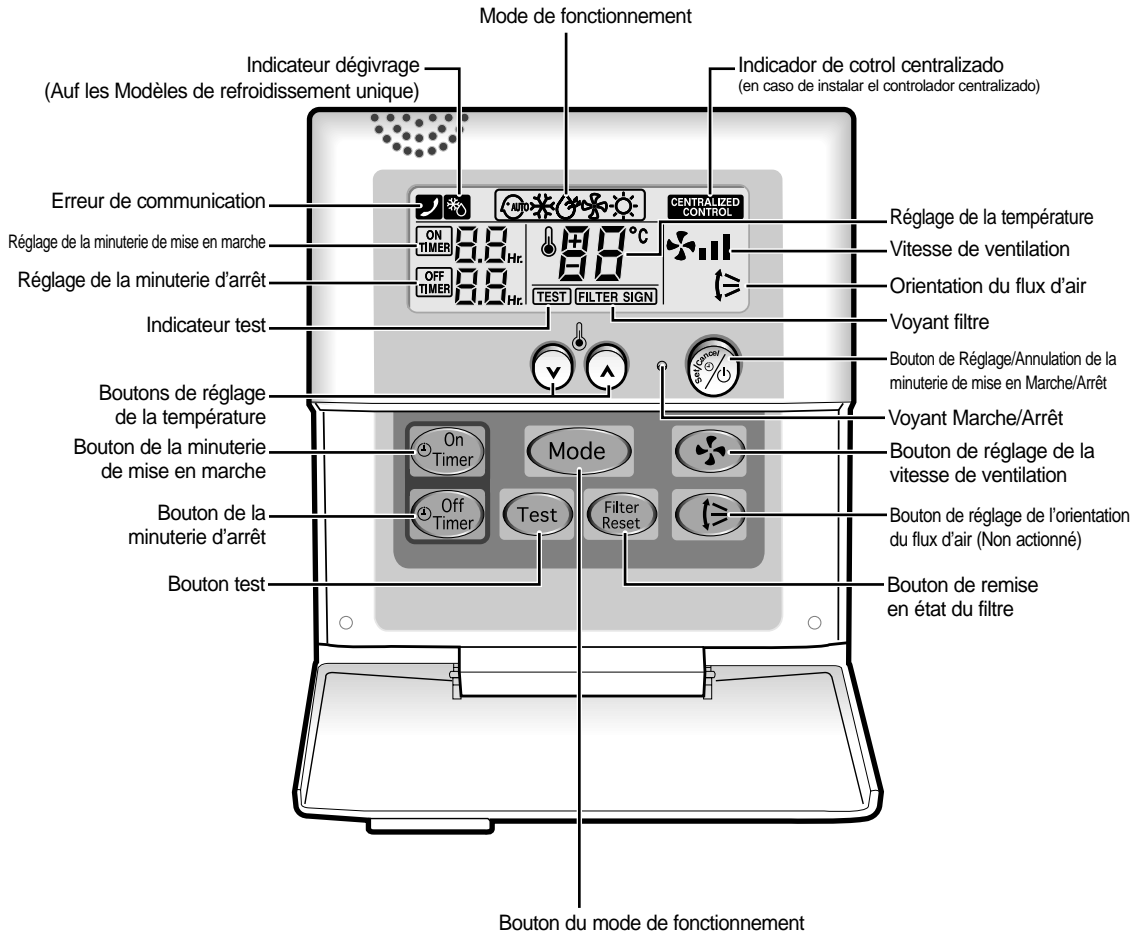

- Note**
- Ne pas appuyer sur le bouton TEST. Il est réservé à l'installateur.
 - Après avoir nettoyé le filtre à air, appuyer sur le bouton de remise en état du filtre. Le télécommande câblée s'allume voyant FILTER SIGN lorsqu'il est temps de nettoyer le filtre à air; voir page 12.
 - Le climatiseur de type de conduit n'a pas la fonction d'ajuster la direction de circulation d'air. Par conséquent, la fonction n'est pas actionnée même si vous appuyez sur le bouton d'oscillation.
 - Le mode de réchauffement(☼) n'est pas sélectionné dans les modèles de refroidissement unique.

Contrôleur Centralisé

Le contrôleur centralisé est un accessoire optionnel et il est installé au mur.
Pour utiliser le contrôleur centralisé, voir un manuel approprié.

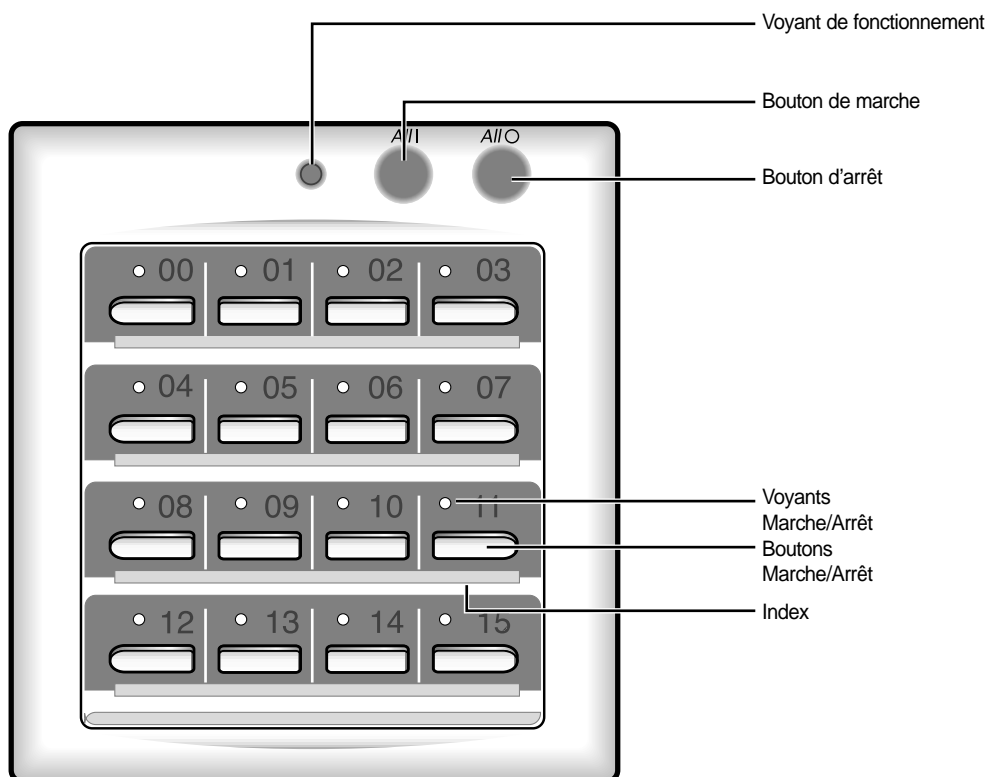

Note Le voyant de fonctionnement s'allume lorsqu'au moins un des climatiseurs reliés au contrôleur centralisé fonctionne.

Conseils d'Utilisation

Voici quelques conseils à suivre lors de l'utilisation du climatiseur.

Aspect	Conseil
Chauffage	La pompe à chaleur du climatiseur absorbe la chaleur de l'air extérieur pour l'amener à l'intérieur. Si la température extérieure est chaude, la capacité à chauffer du climatiseur diminuera également. Si la pièce n'est pas encore assez chaude, il est recommandé d'utiliser un appareil de chauffage supplémentaire.
Givre	Lorsque la température extérieure est faible et le taux d'humidité élevé, du givre peut se former sur l'unité extérieure en mode HEAT. Si c'est le cas: <ul style="list-style-type: none">◆ Le climatiseur ne chauffe plus.◆ Le mode de dégivrage se déclenchera automatiquement pour une durée d'environ sept minutes. Aucune intervention de votre part n'est nécessaire ; au bout d'environ sept minutes, le climatiseur se remet en marche normalement.
Températures intérieure et extérieure élevées	Si les températures intérieure et extérieure sont élevées et si le climatiseur fonctionne en mode HEAT, le ventilateur de l'unité extérieure et le compresseur peuvent s'arrêter momentanément. Ceci est normal ; attendre simplement jusqu'à ce que le climatiseur se remette en marche.
Coupure de courant	En cas de panne de courant pendant le fonctionnement du climatiseur, ce dernier se met hors tension. Lorsque le courant est rétabli, le climatiseur se remet en marche dans le dernier mode de fonctionnement utilisé.

Température et Humidité de Fonctionnement

Vous pouvez utiliser le climatiseur dans les fourchettes de température et d'humidité suivantes.

Si vous utilisez le climatiseur à...	Alors...
Une température élevée	Le dispositif de protection contre la surchauffe est susceptible de se déclencher, arrêtant le climatiseur.
Une température faible	Un dysfonctionnement, une fuite d'eau par exemple, peut s'opérer si l'échangeur de chaleur gèle.
Un taux d'humidité élevé	Des gouttes de condensation peuvent se former sur l'enveloppe de l'unité en cas d'utilisation prolongée.

Mode	Température extérieure	Température intérieure	Humidité intérieure
Chauffage	-20°C à 24°C environ	27°C o maximum	-
Refroidissement	- 5°C à 43°C environ	21°C à 32°C environ	80% maximum
Séchage	-5°C à 43°C environ	18°C à 32°C environ	-

- ✱ ***Si l'opération chauffante est utilisée à moins de 0°C(température extérieure), alors il n'est pas chauffé avec la capacité complète.***
Si l'opération refroidissante est utilisée à plus de 33°C(température intérieure), alors il n'est pas refroidi avec la capacité complète.

Nettoyer le Climatiseur

Afin de profiter au maximum du climatiseur, il est important de le nettoyer régulièrement pour enlever la poussière accumulée dans le filtre à air.

IMPORTANT Avant de nettoyer le climatiseur, le mettre hors tension en le débranchant au niveau de la prise secteur.

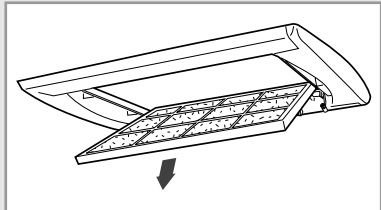
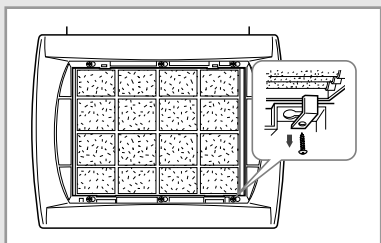
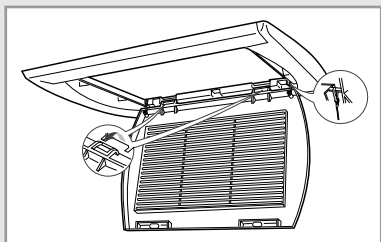
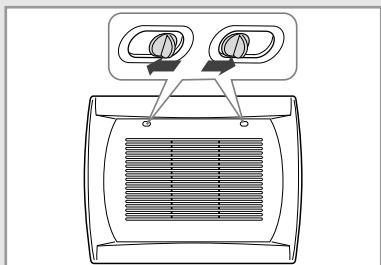

1 Ouvrir la grille frontale en tirant sur les taquets de l'unité.

2 Retirer la grille frontale.

2-1 Retirer les attaches de sûreté.

2-2 Ouvrir la grille frontale à environ 45° et la tirer vers l'avant.

3 Enlever un crochet en desserrant la vis.

Note Les modèles **052/070/072** ont deux crochets.

4 Sortir le filtre à air.

Note Pour les modèles **052/070/072**, il existe deux filtres d'air sous la grille.

5 Dépoussiérer le filtre à air à l'aide d'un aspirateur ou d'une brosse. Si la couche de poussière est très importante, plonger le filtre à air dans un détergent liquide chaud, puis le secouer verticalement.

6 Sécher le filtre à air.

7 Lorsque vous avez fini, remettre le filtre dans l'unité.

8 Réinstaller le crochet, puis fermer la grille avant.

Note Après avoir remonté le climatiseur, appuyer sur le bouton FILTER RESET.

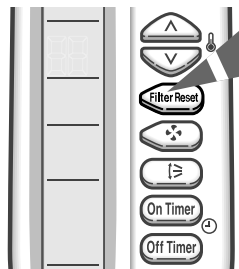
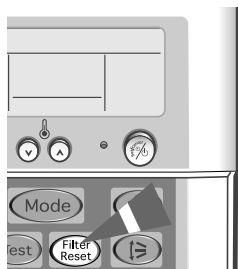

Télécommande câblée

Télécommande sans fil



Problèmes et Solutions

En cas de problème, commencer d'abord par effectuer les vérifications suivantes. Elles vous éviteront peut-être de faire appel inutilement au service après-vente.

<u>Problème</u>	<u>Explication/Solution</u>
Le climatiseur ne fonctionne pas du tout	◆ Vérifier si le disjoncteur du climatiseur a bien été déclenché.
Télécommande câblée	
Le climatiseur ne répond pas à la télécommande	◆  s'affiche sur la télécommande câblée. Dans ce cas, arrêter le climatiseur et contacter le service après-vente.
Télécommande câblée	
Lorsque vous mettez en marche/arrêtez le climatiseur, il ne se met pas en marche/ne s'arrête pas immédiatement.	◆ Dans le cas où plusieurs climatiseurs sont regroupés, les climatiseurs connectés à la télécommande câblée se mettent en marche/s'arrêtent dans l'ordre. Cela peut prendre un certain temps(jusqu'à 32 secondes).
Télécommande sans fil	
Le climatiseur ne répond pas à la télécommande	◆ Vérifier qu'il n'y a pas d'obstacle entre vous et l'unité. ◆ Vérifier l'état des piles de la télécommande sans fil. ◆ Vérifier que vous n'êtes pas trop loin de l'unité (sept mètres maximum).
Télécommande sans fil	
Vous n'entendez pas de bip lorsque vous appuyez sur le bouton  (ON/OFF) de la télécommande	◆ Vérifier que la télécommande est orientée vers le capteur de la télécommande de l'unité intérieure. ◆ Vérifier l'état des piles de la télécommande. ◆ S'il y a une lumière forte autour du conditionneur d'air, un trois longueur d'ondes ou signe au néon par exemple, l'appareil ne peut pas être opéré par le télécommander. Dans ce cas là, employez le télécommander près du capteur.
Le climatiseur ne refroidit pas et ne chauffe pas	◆ Vérifier le mode de fonctionnement que vous avez sélectionné. ◆ La température de la pièce peut être trop basse ou trop élevée. ◆ Le filtre à air peut être bouché ; voir page 12 pour nettoyer le filtre. ◆ Vérifier qu'il n'y a pas d'obstacle devant l'unité extérieure.
La température souhaitée n'est jamais atteinte et le climatiseur s'arrête fréquemment	◆ Vérifier que la température souhaitée a été réglée correctement. ◆ Augmenter la vitesse de ventilation.

Spécifications Techniques

Modèle	Alimentation
AVMBH020CA0	1Ø, 208-230V~, 60Hz
AVMBH032CA0	
AVMBH040CA0	
AVMBH052CA0	
AVMBH072CA0	
AVMBC020CA0	
AVMBC032CA0	
AVMBC040CA0	
AVMBC052CA0	
AVMBC072CA0	
AVMBH020EA(B)0	1Ø, 220-240V~, 50Hz
AVMBH026EA(B)0	
AVMBH035EA(B)0	
AVMBH052EA(B)0	
AVMBH070EA(B)0	
AVMBC020EA(B)0	
AVMBC026EA(B)0	
AVMBC035EA(B)0	
AVMBC052EA(B)0	
AVMBC070EA(B)0	

**THIS AIR CONDITIONER IS MANUFACTURED BY:
ESTE AIRE ACONDICIONADO HA SIDO FABRICADO POR:
CE CLIMATISEUR EST FABRIQUE PAR:**

