

Geha

Anleitung
Manual



SHREDDER
Office X17 CD

Wählen Sie Ihre Sprache.
Select your language.

D	4
GB	10
I	16
E	22
F	28
NL	34
UAE	40
RUS	47
S	54
GR	60
TR	67
RO	73
PL	79
CN	85

EINLEITUNG

Wir danken Ihnen für den Kauf dieses Geha Qualitätsproduktes. Bitte lesen Sie diese Anleitung vor Inbetriebnahme sorgfältig durch. Beachten Sie insbesondere die Sicherheitshinweise; bei Nichtbeachtung besteht Verletzungsgefahr!

WARNSYMBOLLE

Die Warnsymbole in dieser Bedienungsanleitung und auf dem Gerät sollen Ihnen helfen, Gefahren zu vermeiden und das Gerät korrekt zu verwenden.



Das Gerät darf nicht von Kindern betrieben werden!



Fassen Sie mit den Händen nicht in das Schneidwerk!



Achten Sie darauf, dass keine Kleidung in den Papiereinzug gelangt!



Achten Sie darauf, dass keine Haare in den Papiereinzug gelangen!



Sprühen Sie keine entzündlichen Gase oder Flüssigkeiten in das Gerät!



Entfernen Sie alle Büroklammern!

WICHTIGE SICHERHEITSHINWEISE

Bevor Sie den Aktenvernichter in Betrieb nehmen, lesen Sie bitte die Benutzeranweisungen. Wenn Sie elektrische Geräte benutzen, sollten Sie stets grundsätzliche Vorsichtsmaßnahmen ergreifen, um Risiken einer Verletzung auszuschließen. Bitte beachten Sie daher unbedingt folgende Grundregeln:

- Dieser Aktenvernichter ist speziell zum Zerkleinern von Papier bzw. CDs vorgesehen. Verwenden Sie ihn nicht für andere Zwecke.
- Führen Sie weder Folien, Etikettenpapier, Kleidung noch Kunststoffe in den Aktenvernichter ein.
- Entfernen Sie alle Büroklammern, bevor Sie das Papier verkleinern.
- Sie dürfen das Gerät weder verändern noch umbauen noch reparieren.
- Legen Sie keine Gegenstände auf das Gerät und lehnen Sie keine Gegenstände dagegen.
- Besprühen Sie das Gerät nicht mit Wasser.
- Ziehen Sie den Netzstecker aus der Steckdose, bevor Sie den Papierkorb leeren, wenn Sie das Gerät nicht mehr verwenden oder es umstellen möchten.
- Ziehen Sie zum Ausstecken des Geräts nur am Stecker, nicht am Kabel.
- Stellen Sie sicher, dass Sie die korrekte Spannung verwenden.
- Verwenden Sie nicht mehrere Verlängerungskabel.

- Bei einem ungewöhnlichen Zustand des Geräts (z. B. seltsamer Geruch oder Rauch) sollten Sie die Verwendung des Geräts sofort einstellen und den Netzstecker aus der Steckdose ziehen.

DEN AKTENVERNICHTER AUFSTELLEN

1. Der Schwerpunkt liegt auf dem oberen Teil des Geräts. Stellen Sie das Gerät auf eine ebene Fläche, damit es nicht umkippen kann.
2. Verwenden Sie das Gerät weder in der Nähe von Wärme- oder Kältequellen noch in überhitzten, feuchten oder staubigen Umgebungen.
3. Platzieren Sie das Gerät in der Nähe einer Steckdose und stellen Sie keine Gegenstände neben die Steckdose, sodass der Netzstecker problemlos aus der Steckdose gezogen werden kann.
4. Achten Sie darauf, dass der Papierbehälter bis zum Anschlag in das Gerät eingeschoben ist.
5. Verbinden Sie den Netzstecker mit einer üblichen 220-240 V Wechselstrom-Netzsteckdose.

AUFBAU UND FUNKTION

- 1 Papier-/CD-/Kreditkarten-Einlass
- 2 LCD Display
- 3 ON-/OFF-Schalter
- 4 Taster für Vorwärtslauf / Zeit + (FWD)
- 5 Taster für Rückwärtslauf / Zeit - (REV)
- 6 Taster zum Einstellen der Uhrzeit
- 7 Anzeige Papierkorb voll
- 8 Anzeige Überhitzt
- 9 Anzeige Papierkorb nicht eingesetzt
- 10 Anzeige Power
- 11 Sichtfenster
- 12 Papierkorb
- 13 Rollen

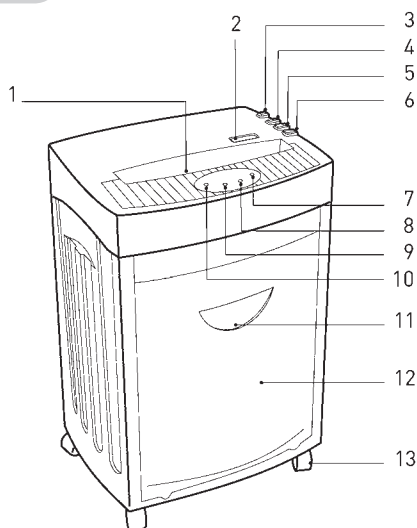

DEN AKTENVERNICHTER IN BETRIEB NEHMEN

A. Zuführung von Papier

Das Gerät kann max. 17 Blatt (DIN A4, 70 g/m²) auf einmal vernichten. Schalten Sie den Aktenvernichter über den ON-/OFF-Schalter ein. Die grüne LED „Power“ leuchtet und im LCD-Display werden der Betriebszustand (Ready) und die Uhrzeit angezeigt.

Papier im Papiereinlass wird automatisch erkannt und das Gerät startet; im LCD-Display werden der Betriebszustand (In use) und die Uhrzeit angezeigt. Ist das Papier vernichtet und kein Papier mehr im Papiereinlass, stoppt das Gerät automatisch (Standby Mode).

Eine automatische Rücklauf- und Stoppfunktion, bei Überlast durch zu viel Papier, verhindert einen Papierstau. In diesem Fall nehmen Sie bitte das Papier aus dem Papiereinlass und warten, bis das Gerät den automatischen Reinigungsprozess abgeschlossen hat und stoppt. Führen Sie nun max. 17 Blatt A4 70 g/m² in den Papiereinlass ein.

„FWD“ Wenn Sie ein schmales Blatt <14 cm seitlich in den Papiereinlass einführen, kann es sein, dass die Lichtschranke dieses nicht erkennt und das Gerät nicht startet. Betätigen Sie in diesem Fall den Taster: „FWD“, bis das Papier vollständig eingezogen ist.

„REV“ Mit dem Taster: „REV“ können Sie den „Rücklauf“ des Schneidwerkes veranlassen, sollte widererwartend doch ein Papierstau auftreten.

Erkennt der Sensor, dass der Papierkorb voll ist, stoppt das Gerät automatisch und die rote LED „Bin full“ leuchtet und im LCD-Display wird „Basket full“ angezeigt. Entfernen Sie das Papier aus dem Papiereinlass und leeren dann den Papierkorb. Beachten Sie den Hinweis unter dem Punkt „Wartung“.

B. Zuführung von CDs/DVDs und Kreditkarten

Dieses Gerät kann auch CDs/DVDs und Kreditkarten zerkleinern. Achten Sie darauf, dass immer nur 1 CD/DVD oder 1 Kreditkarte dem Gerät zugeführt wird! Möchten Sie diesen Betrieb nutzen, gehen Sie wie folgt vor:

1. Schalten Sie den Aktenvernichter über den ON-/OFF-Schalter ein. Die grüne LED „Power“ leuchtet und im LCD-Display werden der Betriebszustand (Ready) und die Uhrzeit angezeigt.
2. CDs/DVDs und Kreditkarten im Einlass werden automatisch erkannt, das Gerät startet und der Betriebszustand „In use“ wird im LCD-Display angezeigt.

CDs/DVDs und Kreditkarten werden in Partikel zerschnitten. Da bei diesen Materialien immer die Gefahr des Splitters besteht, halten Sie Ihr Gesicht beim Einführen von CDs/DVDs in ausreichendem Abstand zum Einführschacht!

Das Schnittgut wird nicht in einem separaten Auffangbehälter gesammelt. Um eine umweltgerechte Entsorgung zu erleichtern, entleeren Sie den Papierkorb, bevor Sie das zu zerkleinern Material wechseln!

C. Einstellen der Uhrzeit

Drücken Sie einmal die Taste „Setup“. Mit der Taste „FWD“ können Sie nun die Stundenanzeige erhöhen und mit der Taste „REV“ die Stundenanzeige verringern.

Drücken Sie zweimal die Taste „Setup“. Mit der Taste „FWD“ können Sie nun die Minutenanzeige erhöhen und mit der Taste „REV“ die Minutenanzeige verringern.

Wichtiger Hinweis:

Das Gerät schaltet sich automatisch ab, wenn die Motortemperatur zu hoch wird. Die rote LED „Overheat“ leuchtet und weist darauf hin, dass sich der Überhitzungsschutz des Geräts aktiviert hat, im LCD-Display wird „please wait“ angezeigt. Das Gerät reagiert in diesem Fall nicht, wenn Sie die Taster „Rev“ oder „Fwd“ betätigen. Sobald die Motortemperatur abgekühlt ist, wechselt das Gerät wieder in den Normalbetrieb.

D. Funktionen der LCD-Anzeige

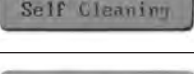
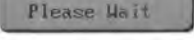
Anzeige	Status	Beschreibung
	Das Gerät ist betriebsbereit.	Das Gerät kann in Betrieb genommen werden.
	Das Gerät ist in Betrieb.	-----
	Manueller Vorwärtslauf.	Der Taster FWD ist betätigt.
	Manueller Rückwärtslauf.	Der Taster REV ist betätigt.
	Der Papierkorb ist voll.	Bitte leeren Sie den Papierkorb.
	Der Papierkorb ist nicht eingesetzt.	Bitte setzen Sie den Papierkorb ein.
	Dem Gerät wurde eine zu hohe Blattzahl zugeführt.	Entnehmen Sie das Papier!
	Ein Papierstau wurde ausgelöst.	Entnehmen Sie das Papier!
	Das Schneidwerk reinigt sich.	Warten Sie bis in der Anzeige „Ready“ erscheint.
	Der Motor ist überhitzt.	Warten Sie min. 20 Minuten. Setzen Sie den Betrieb fort, wenn in der Anzeige „Ready“ erscheint.

WARTUNG

Wichtig:

Bevor Sie den Aktenvernichter warten, müssen Sie den Netzstecker aus der Steckdose ziehen!

Wenn der Papierkorb voll ist, besteht die Gefahr, dass Schneidgut aus dem Papierkorb von unten in das Schneidwerk gelangt. Leeren Sie den Papierkorb, bevor dieser voll ist.

Reinigen Sie die Außenseite mit einem feuchten Tuch. Achten Sie darauf, dass das Tuch nicht in den Papiereinzug gelangt. Dieser Schritt gilt nur für die äußeren Teile des Geräts.

Der äußere Teil des Geräts besteht aus Kunststoff. Deshalb dürfen keine Lösungsmittel wie Benzin und Benzol oder organischen Lösungsmittel wie Verdünner verwendet werden.

Reinigen Sie das Gerät nicht mit einem Fleckenentferner, um ein Verblässen, Brechen, Auflösen oder Zerkratzen des Geräts zu vermeiden.

Achtung:

Achten Sie darauf, dass beim Reinigen der Außenseite kein Wasser in das Gerät gelangt.

TECHNISCHE DATEN

Modellbezeichnung:	Shredder Office X17 CD
Schnittart:	Partikel
Schnittgröße:	3 x 25 mm
Schnittleistung:	17 Blatt (DIN A4, 70 g/m ²), 1 CD oder 1 Kreditkarte
Schnittgeschwindigkeit:	3 m/min
Eingabebreite:	310 mm
Eingangsspannung:	220-240 V AC/ 50-60 Hz; 3.0A/640W
Leistungsaufnahme:	700 W
Maße:	450 x 325 x 675 mm
Geräuschpegel:	ca. 58 dB
Papierkorb – Volumen:	33 L
Betriebszyklus:	10 Min. EIN / 45 Min. AUS
Nettogewicht:	26,5 kg

FEHLERBEHEBUNG

Fehler	Ursachen	Fehlerbehebung
Das Gerät startet nicht, nachdem das Papier eingeführt wurde.	<ol style="list-style-type: none"> 1. Der Netzstecker wurde nicht korrekt in die Steckdose gesteckt. 2. Das Papier ist zu dünn. 3. Papierstau. 	<ol style="list-style-type: none"> 1. Stecken Sie den Netzstecker noch einmal in die Steckdose. 2. Falten Sie das Papier und führen Sie es erneut in den Aktenvernichter ein. 3. Betätigen Sie die „REV“-Funktion und ziehen Sie das eingeklemmte Papier heraus.
Das Gerät schaltet sich nach dem Zerkleinern des Papiers nicht ab.	Der Sensor des Einzugs ist durch Staub oder Papier verdeckt.	Wischen Sie den Staub weg oder entfernen Sie das Papier.
Das Gerät ist sehr laut.	Das Gerät steht nicht auf einer festen, ebenen Fläche.	Stellen Sie das Gerät auf eine feste, ebene Fläche.
Das Gerät funktioniert nicht.	<ol style="list-style-type: none"> 1. Die Papiermenge überschreitet die Kapazität des Aktenvernichters. 2. Die Größe des Papiers überschreitet die Breite des Einzugs. 3. Das Papier wurde nicht senkrecht eingeführt. 	<ol style="list-style-type: none"> 1. Stellen Sie sicher, dass die Menge die Kapazität des Aktenvernichters nicht überschreitet. 2. Ziehen Sie das Papier heraus; ggf. betätigen Sie die „REV“-Funktion. Falten Sie das Papier und führen Sie es erneut ein. 3. Führen Sie das Papier senkrecht ein.

Wenn das Gerät nicht funktioniert, nachdem Sie die vorstehenden Lösungen angewandt haben, ziehen Sie bitte den Netzstecker aus der Steckdose und wenden Sie sich an Ihren Händler.

ENTSORGUNG

Das Symbol mit der durchgestrichenen Mülltonne weist darauf hin, dass elektrische Geräte nicht im normalen Hausmüll entsorgt werden dürfen. Bitte bringen Sie dieses Gerät zur umweltfreundlichen Entsorgung zu einem zugelassenen Wertstoffhof.



GARANTIE

Die Garantiezeit für Ihr Gerät beträgt 24 Monate. Bewahren Sie unbedingt den Kaufbeleg und die Originalverpackung auf. Bei einem Problem mit Ihrem Gerät wenden Sie sich bitte an Ihren Händler.

INTRODUCTION

Thank you for purchasing this Geha quality product. Please read this user manual carefully before commissioning the device. Take particular note of the safety instructions, as non-compliance may lead to injury!

WARNING SYMBOLS

The warning symbols used in this manual and on the machine are meant to help you avoid hazards and use the device correctly.



This device may not be operated by children!



Never reach into the cutting mechanism!



Ensure that all clothing is kept well away from the paper feeder!



Ensure that long hair is kept well away from the paper feeder!



Never spray any flammable gas or liquid into the device!



Remove all staples before shredding!

IMPORTANT NOTES ON SAFETY

Please read the user manual carefully and in its entirety before commissioning the file shredder.

When using electric devices, always take basic precautions to eliminate any risk of injury. Always comply with the following basic precautions.

- This file shredder has been designed specifically for the shredding of paper and CDs. Never use it for any other purpose.
- Do not attempt to feed foils, adhesive labels, clothing, or plastic materials into the file shredder.
- Remove all paper clips before shredding paper.
- You are not permitted to modify or retrofit the device in any way, and may not carry out any repairs yourself.
- Never place any objects on or leaning against the device.
- Do not spray water on the device.
- Remove the mains power plug from the wall socket before emptying the waste paper container, when finished using the device, or if you wish to reposition it.
- Always pull on the plug and not on the power cable.

- Ensure that the correct voltage is used.
- Never use several extension cords.
- In case the device displays any unusual characteristics (e.g. strange smell or smoke), immediately stop operating the device and remove the mains power plug from the wall socket.

SETTING UP THE FILE SHREDDER

1. The centre of gravity is located in the top part of the device. Make sure to position the file shredder on an even surface to prevent it from toppling over.
2. Never operate the device near sources of heat or cold, or in an overheated, moist or dusty environment.
3. Place the device close to a wall socket and ensure easy access to the wall socket, in case the device needs to be deactivated.
4. Make sure that the waste paper container is pushed all the way into the device.
5. Connect the mains power plug to a regular 220-240 V AC wall socket.

STRUCTURE AND FUNCTION

1 Paper/CD, credit card slot

2 LCD display

3 ON/ OFF - switch

4 Button for forward operation/ time + (FWD)

5 Button for reversed operation/ time - (REV)

6 Button for setting the time

7 Display 'Basket Full'

8 Display 'Overheat'

9 Display 'Basket missing'

10 Display 'Power'

11 Viewing window

12 Waste paper container

13 Rollers

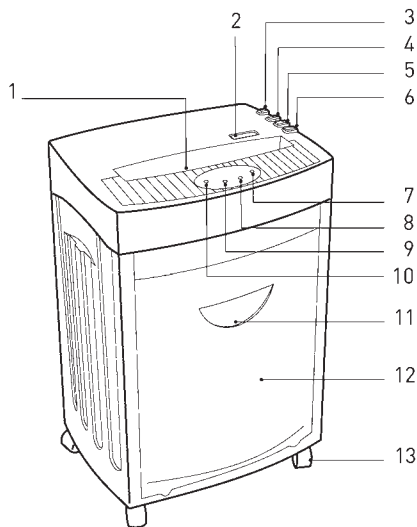

COMMISSIONING THE FILE SHREDDER

A. Feeding Paper into the Device

The device can shred a maximum of 17 sheets (A4, 70 g/m²) simultaneously. Switch on the file shredder by pressing the ON/OFF button. The green LED 'Power' lights up, and the operating mode (Ready) and current time are shown in the LED display. (See section C for setting the current time)

Any paper in the feeder is detected automatically and the device starts operating; the operating mode (In Use) and the current time are shown in the LCD display. Once all paper has been shredded and no additional paper is fed into the machine, the device stops automatically (Standby Mode).

An automatic reverse and stop function prevents a paper jam when the device is overloaded with too much paper in the feeder. Should a paper jam occur, remove all paper from the feeder and wait until the device has finished its automatic cleaning process and has stopped operating. Only insert a maximum of 17 sheets A4, 70 g/m² into the feeder.

'FWD' If you place a narrow piece of paper (< 14 cm) into the feeder sideways, then the photoelectric barrier may not detect it and thus not start the device automatically. In that case, press and hold the button 'FWD' until the paper has been drawn in completely.

'REV' By pressing the button 'REV', you can initiate the reversed operation of the cutting mechanism in case of a paper jam.

When the sensor detects that the waste paper container is full, the device stops automatically and the red LED 'Full' lights up, and the LCD display will show 'Basket Full'. First remove all paper from the feeder, and then empty the waste paper container. Please note the instructions in the section 'Maintenance'.

B. Feeding CDs/DVDs and Credit Cards into the Shredder

This device can also shred CDs/DVDs and credit cards. Make sure that only 1 CD/DVD or 1 credit card is fed into the device at a time! If you would like to utilise this function, proceed as follows:

1. Switch on the file shredder by pressing the power button on the rear of the device. The green LED 'Status' lights up, and the operating mode (Ready) and current time are shown in the LED display.
2. Any CDs/DVDs and credit cards in the slot are detected automatically, the device starts up and the operating mode 'In Use' is shown on the LCD display.

CDs/DVDs and credit cards are shredded into particles. Make sure to keep your face well away from the feeder slot when shredding CDs/DVDs, since these types of material always pose a hazard of splintering!

The shredded material will not be collected in a separate container. Remove the shredded material before changing the to a different medium in order to facilitate an environmentally friendly disposal!

C. Setting the Current Time





Press the button 'Setup' once. By pressing the button 'FWD', you can now increase the hour displayed, and by pressing the button 'REV' you can decrease the hour displayed.

Press the button 'Setup' twice. By pressing the button 'FWD', you can now increase the minutes displayed, and by pressing the button 'REV' you can decrease the minutes displayed.

Important note:

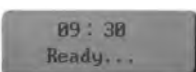
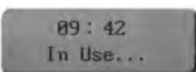
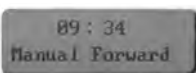
The device will switch off automatically if the motor temperature increases too much. The red LED 'Overheat' lights up and signals that the overheat protection of the device has been activated - the LCD display shows 'Please Wait'. If that is the case, the device will not react when you press the button 'REV' or 'FWD'. The device switches back into normal operation as soon as the motor has cooled sufficiently.

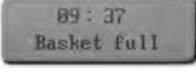
D. Functions of the LCD Display

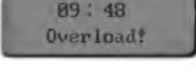
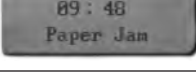
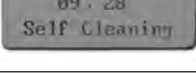
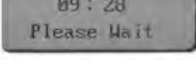
Display	Status	Description
	The device is ready for operation.	The device can now be used.
	The device is working.	-----
	Manual forward operation.	The button 'FWD' is being pressed.
	Manual reversed operation.	The button 'REV' is being pressed.
	The waste paper container is full.	Please empty the waste paper container.
	The waste paper container is missing.	Please insert the waste paper container.
	The number of sheets fed in is too high.	Remove the paper!
	A paper jam is caused.	Remove the paper!
	The cutting mechanism is performing a self-cleaning operation.	Please wait until the display shows 'Ready'.
	The motor is overheated.	Wait at least 20 minutes. Continue operation when the display shows 'Ready'.

MAINTENANCE

Important:

Pull the mains power plug from the wall socket before carrying out any maintenance tasks on the file shredder!

When the waste paper container is full, shredded material can be pushed upwards into the cutting mechanism. Make sure to empty the waste paper container before it is filled completely.

Clean the exterior of the file shredder with a moist cloth. Ensure that the cloth is kept well away from the paper feed. This cleaning step is suitable only for the exterior of the device.

The exterior of the device is made of plastic. That is why no solvents like benzene or benzole, or any organic solvents (e.g. thinner) may be used to clean the exterior of the device. Never clean the device with a stain remover - this may cause the casing to fade, crack, dissolve or graze.

Caution:

Make sure that no water gets into the device while cleaning the casing.

TECHNICAL DATA

Model:	Shredder Office X17 CD
Cut type:	Particles
Cut size:	3 x 25 mm
Cutting capacity:	17 sheets (A4, 70 g/m ²), 1 CD or 1 credit card
Cutting speed:	3 m/min
In-feed width:	310 mm
Input voltage:	220-240 V AC/ 50-60 Hz; 3.0A/640W
Power consumption:	700 W
Dimensions:	450 x 325 x 675 mm
Noise level:	approx. 58 dB
Waste paper container – volume:	33 l
Operating cycle:	10 min. ON/ 45 min. OFF
Net weight:	26.5 kg

TROUBLESHOOTING

Faults	Causes	Remedy
The device won't start, after paper has been fed in.	<ol style="list-style-type: none"> 1. The mains power plug was not plugged into the wall socket correctly. 2. The paper is too thin. 3. Paper jam. 	<ol style="list-style-type: none"> 1. Replace the mains power plug in the wall socket, ensuring proper seating. 2. Fold the paper over and feed it into the file shredder again. 3. Activate the 'REV' function and pull out any jammed paper.
The device does not switch off automatically after the paper has been shredded.	The in-feed sensor is covered with dust or paper.	Wipe off the dust or remove the paper.
The device is very loud.	The device is not standing on a hard, level surface.	Reposition the device to stand on a hard, level surface.
The device is not working.	<ol style="list-style-type: none"> 1. The amount of paper in the feeder surpasses the capacity of the file shredder. 2. The paper is larger than the width of the feeder. 3. The paper was not fed in vertically. 	<ol style="list-style-type: none"> 1. Make sure that the amount of paper in the feeder does not surpass the file shredder's capacity. 2. Remove surplus paper and/or activate the 'REV' function if required. Fold the paper and insert it into the feeder again. 3. Insert the paper into the feeder vertically.

If the device is still not working after you have tried the above solutions, please remove the mains power plug from the wall socket and consult your retailer.

DISPOSAL

The symbol depicting a crossed-out rubbish bin means that electrical devices may not be disposed of with regular household waste. Please bring the device to an approved recycling centre for environmentally friendly disposal.



GARANTIE

The warranty period for your device is 24 months. Make sure to keep both your proof of purchase and the original packaging. Please contact your retailer in case of any problems with the device.

INTRODUZIONE

Vi ringraziamo per aver acquistato il nostro prodotto di qualità Geha. Vi preghiamo di leggere attentamente queste istruzioni prima della messa in servizio. È necessario, in particolare, osservare soprattutto le indicazioni di sicurezza, in quanto la non osservanza comporta pericolo di ferite!

SIMBOLI DI AVVERTENZA

I simboli di avvertenza nel manuale d'istruzioni e sull'apparecchio devono aiutare ad evitare pericoli ed utilizzare correttamente l'apparecchio.



L'apparecchio non deve essere utilizzato da bambini!



Non inserire le mani all'interno del sistema di taglio!



Fare attenzione a che non si impigli l'abbigliamento indossato nella porta d'ingresso della carta!



Fare attenzione a che non si impiglino i capelli nella porta d'ingresso della carta!



Non spruzzare alcun gas o liquido sull'apparecchio!



Rimuovere tutte le graffette!

IMPORTANTI INDICAZIONI DI SICUREZZA

Prima di mettere in funzione il distruggi documenti, vi preghiamo di leggere le indicazioni di sicurezza. Se utilizzate apparecchi elettrici, è necessario prendere particolari precauzioni per evitare di incorrere nel rischio di qualche ferita. Vi preghiamo di osservare pertanto le seguenti regole fondamentali:

- Questo distruggi documenti è particolarmente indicato per distruggere carta e CD. È necessario che venga utilizzato unicamente per tali scopi.
- Non inserire nel distruggi documenti né pellicole, carta per etichette, capi d'abbigliamento, né elementi in plastica.
- Eliminate tutte le graffette prima di inserire i fogli.
- Non bisogna modificare, trasformare o riparare in alcun modo l'apparecchio.
- Non appoggiate alcun oggetto sull'apparecchio o contro di esso.
- Non spruzzate acqua sull'apparecchio.
- Staccate la spina dalla presa di corrente prima di svuotare il cestino o quando non dovete più utilizzare l'apparecchio o avete necessità di spostarlo.
- Per spegnere l'apparecchio staccare la spina, non tirare il cavo.
- Assicuratevi che venga utilizzata la tensione corretta.

- Non utilizzate molte prolunghe.
- In caso di condizioni anomale dell'apparecchio (ad esempio rumori o odori strani) è necessario interrompere immediatamente l'uso dell'apparecchio o staccare il cavo della corrente dalla presa.

MONTARE IL DISTRUGGI DOCUMENTI

1. Il punto forte si trova sulla parte superiore dell'apparecchio. Poggiatelo su una superficie piana in modo da evitare che si possa ribaltare.
2. Non utilizzare l'apparecchio nelle vicinanze di fonti d'acqua o di freddo, né in ambienti troppo caldi, umidi o polverosi.
3. Posizionare l'apparecchio nelle vicinanze di una presa e non ponete alcun oggetto vicino a questa, in modo che il cavo possa essere tirato fuori dalla presa senza problemi.
4. Fare attenzione a che il contenitore per carta sia bene inserito all'interno dell'apparecchio.
5. Collegare alla corrente con un trasformatore 220-240 V.

COMPOSIZIONE E FUNZIONAMENTO

1 Ingresso carta/CD/carte di credito

2 Display LCD

3 Interruttore accensione/spegnimento

4 Tasto per rotazione in senso di taglio/tempo + (FWD)

5 Tasto per inversione del senso di taglio/ tempo - (REV)

6 Tasto per l'impostazione dell'ora

7 Simbolo del cestino pieno

8 Simbolo di surriscaldamento

9 Simbolo del cestino non inserito

10 Simbolo Power

11 Oblò

12 Cestino

13 Rotelle

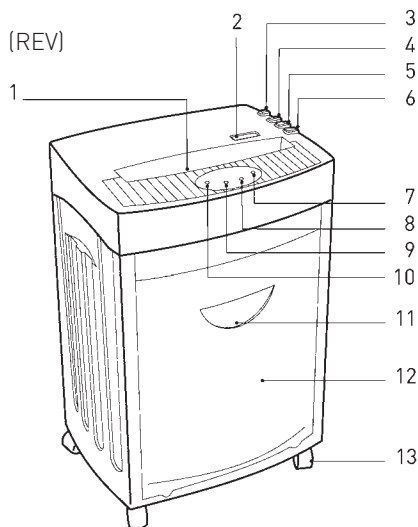

METTERE IN FUNZIONE IL DISTRUGGI DOCUMENTI

A. Inserimento di carta

L'apparecchio può distruggere al max. 17 fogli (DIN A4, 70 g/m²) alla volta. Accendere l'apparecchio con l'interruttore ON/OFF. Si illumina il LED verde di "Power" e sul display LCD vengono mostrati stato di funzionamento (Ready) e orario (per impostazione orario, vedi punto C). I fogli nell'ingresso per carta vengono automaticamente riconosciuti e l'apparecchio si avvia, sul display LCD appaiono lo stato di funzionamento (In use) e l'orario. Se il documento inserito è stato distrutto e non c'è nessun altro documento da inserire, l'apparecchio si ferma automaticamente (Standby Mode).

Una funzione di arresto e inversione rotazione si attiva automaticamente in caso di sovraccarico di carta, in modo da evitare ingorghi. In questo caso togliere i fogli dall'ingresso, attendere che l'apparecchio termini il processo di pulizia automatico e si arresti. Inserire max. 17 fogli A4 70 g/m² nell'ingresso carta.

"FWD" Quando si inseriscono piccoli fogli (<14 cm) nell'ingresso per carta, è possibile che il sensore ottico non li riconosca e l'apparecchio. Premere, in questo, il tasto "FWD" fino a che la carta non sia stata completamente distrutta.

"REV" Con il tasto "REV" è possibile avviare un'"inversione" dei rulli, nel caso in cui vi sia un inceppamento della carta.

Quando il sensore riconosce che il cestino è pieno, arresta automaticamente l'apparecchio e si illumina il LED rosso "Bin full" e sul display LCD appare l'indicazione "Basket full". Rimuovere la carta dall'ingresso e svuotare il cestino. Seguire le indicazioni presenti al punto "Manutenzione".

B. Inserimento di CD/DVD e carte di credito

Questo apparecchio è dotato di un sistema di taglio autonomo per CD/DVD e carte di credito. Fate sempre attenzione ad inserire solo 1 CD/DVD o una carta di credito per volta all'interno dell'apparecchio. Qualora vogliate metterlo in funzione in questo senso, procedere come segue:

1. Accendere l'apparecchio con l'interruttore. Si illumina il LED verde di "Status" e sul display LCD vengono mostrati stato di funzionamento (Ready) e orario.
2. CD/DVD, carte di credito e dischetti presenti nell'ingresso CD vengono automaticamente riconosciuti, l'apparecchio si avvia e viene mostrato lo stato di funzionamento "In use" sul display LCD.

CD/DVD e carte di credito vengono tagliuzzati in striscette. Dato che si tratta sempre di materiali che comportano pericolo di schegge, si prega di tenere il volto a debita distanza dopo aver inserito il materiale nell'apparecchio!

Il materiale di risulta viene raccolto in un contenitore separato e lo smaltimento rifiuti viene in qualche modo alleggerito. Per facilitare lo smaltimento si consiglia di gettare gli scarti in carta prima dell'inserimento di questo tipo di materiale da tagliuzzare!

C. Impostazione dell'ora

Premere una volta sul tasto "Setup". Con il tasto "FWD" è possibile aumentare ora e con il tasto "REV" diminuirla.

Premere due volte il tasto "Setup". Con il tasto "FWD" è possibile aumentare i minuti e con il tasto "REV" è possibile diminuire i minuti.

Nota importante:

L'apparecchio si arresta automaticamente quando la temperatura del motore diventa troppo alta. Si illumina il LED rosso per "Overheat" che indica che si è attivata la protezione contro surriscaldamento; sul display LCD viene mostrato il messaggio "please wait". In questo caso l'apparecchio non reagisce in alcun modo quando si premono i tasti "Rev" o "Fwd". Non appena la temperatura si sia raffreddata, l'apparecchio torna nuovamente al normale funzionamento.

D. Funzioni mostrate sul display LCD

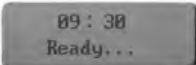
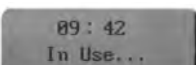
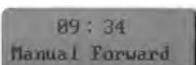
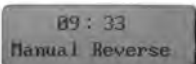
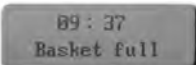
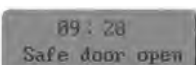
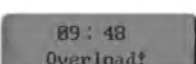
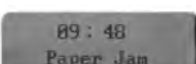
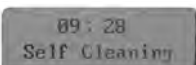
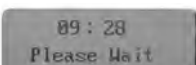
Indicazione	Stato	Comando
	L'apparecchio è pronto all'uso.	L'apparecchio può essere messo in funzione.
	L'apparecchio è in funzione.	-----
	Rotazione manuale nel senso del taglio.	Il tasto FWD è attivato.
	Inversione manuale nel senso del taglio.	Il tasto REV è attivato.
	Il cestino è pieno.	Si prega di svuotare il cestino.
	Il Cestino non è utilizzato	Si prega di utilizzare il cestino
	E' stato inserito un volume di fogli troppo grande.	Rimuovere dei fogli!
	Si è verificato un inceppamento di carta.	Rimuovere dei fogli!
	Il dispositivo di taglio si pulisce.	Attendere fino a che non compare la scritta "Ready".
	Il motore è surriscaldato.	Attendere almeno 20 minuti. Rimettere in attività quando compare l'indicazione "Ready".

MANUTENZIONE

Importante:

Prima di effettuare la manutenzione, è necessario staccare la spina dalla presa!

Quando il cestino è pieno, vi è il pericolo che alcuni pezzi tagliati vengano fuori dal distruggi documenti. Svuotare il cestino prima che si riempia del tutto.

Pulire la parte esterna con un panno umido. Fare attenzione a che il panno non si incastri nella fessura per la carta. Questo tipo di attività va condotta solo per la parte esterna dell'apparecchio.

La parte esterna dell'apparecchio è in plastica. Pertanto non bisogna utilizzare alcuna sostanza come alcool o benzina, o sostanza organica, come diluenti. Non pulire l'apparecchio con uno smacchiatore per evitare abrasioni, rotture, graffi o scioglimenti.

Attenzione:

Fare attenzione a che durante la pulizia non entri dell'acqua nello strumento.

DATI TECNICI

Descrizione modello:	Shredder Office X17 CD
Tipo di taglio:	Pezzettini
Dimensione taglio:	3 x 25 mm
Capacità di taglio:	17 fogli (DIN A4, 70 g/m ²), 1 CD o 1 carta di credito
Velocità di taglio:	3 m/min
Ampiezza fessura:	310 mm
Alimentazione elettrica:	220-240 V AC/50-60 Hz; 3.0A/640W
Massima prestazione:	700 W
Dimensioni:	450 x 325 x 675 mm
Sonorità:	ca. 58 dB
Volume cestino carta:	33 L
Ciclo di funzionamento:	10 min. acceso/45 Min. spento
Peso netto:	26,5 kg

RISOLUZIONE DEI PROBLEMI

Problema	Causa	Risoluzione
L'apparecchio non parte anche dopo che è stata inserita la carta.	<ol style="list-style-type: none">1. Non è stata posizionata bene la spina all'interno della presa di corrente.2. La carta è troppo sottile.3. Inceppamento carta.	<ol style="list-style-type: none">1. Attaccate nuovamente la spina alla presa di corrente.2. Piegare la carta e inserirla nuovamente nel distruggi documenti.3. Utilizzare la funzione "Rev" e tirate fuori la carta inceppata.
L'apparecchio non si spegne quando ha finito la distruzione dei documenti.	Il sensore d'ingresso è ricoperto di polvere o carta.	Pulire dalla polvere e rimuovere la carta.
L'apparecchio è molto rumoroso.	L'apparecchio non si trova ben fisso su una superficie piana.	Posizionare l'apparecchio su una superficie fissa e piana.
L'apparecchio non funziona.	<ol style="list-style-type: none">1. La quantità di carta oltrepassa la capacità del distruggi documenti.2. La grandezza della carta supera l'ampiezza della fessura d'ingresso.3. La carta non è stata inserita correttamente.	<ol style="list-style-type: none">1. Assicuratevi che la quantità di carta non superi la capacità del distruggi documenti.2. Tirare fuori la carta; eventualm. usare la funzione "Rev". Piegare la carta e inserirla nuovamente.3. Inserire la carta correttamente.

Se l'apparecchio continua a non funzionare dopo aver seguito le precedenti indicazioni, staccare l'alimentazione dalla presa e portarlo dal proprio rivenditore di fiducia.

SMALTIMENTO

Il simbolo con il cassonetto sbarrato indica che gli apparecchi elettrici non devono essere smaltiti nei normali rifiuti domestici. Si prega di portare questo apparecchio presso un centro di smaltimento autorizzato.



GARANZIA

La durata della garanzia di questo apparecchio è valida 24 mesi. Si prega di conservare assolutamente la fattura di acquisto e l'imballo originale. In caso di qualsiasi problema all'apparecchio, rivolgersi al proprio commerciante di fiducia.

INTRODUCCIÓN

Gracias por adquirir este producto de calidad Geha. Por favor, lea detenidamente este manual de instrucciones antes de comenzar a utilizar la destructora. Tenga en cuenta especialmente las advertencias de seguridad, ya que de lo contrario existe riesgo de sufrir lesiones.

SÍMBOLOS DE SEGURIDAD

Los símbolos de seguridad que aparecen tanto en este manual como en la destructora le ayudan a evitar peligros y a utilizar el aparato correctamente.



La destructora no puede ser utilizada por niños.



No acerque las manos a las cuchillas de corte.



Mantenga la ropa alejada de la entrada de papel.



Mantenga el cabello alejado de la entrada de papel.



No pulverice gases o líquidos inflamables sobre la destructora.



Retire todos los clips y grapas.

ADVERTENCIAS IMPORTANTES DE SEGURIDAD

Antes de comenzar a utilizar la destructora, lea las instrucciones de uso.

Al utilizar aparatos eléctricos, se deben seguir siempre una serie de medidas de precaución básicas para evitar riesgos de lesiones. Por tanto, cumpla estrictamente estas reglas básicas:

- Esta destructora ha sido diseñada específicamente para triturar papel y CD. No la utilice para otros fines.
- No introduzca transparencias, etiquetas, ropa o plásticos en la destructora.
- Retire todos los clips y grapas antes de introducir el papel en la destructora.
- No le está permitido modificar, alterar o reparar la destructora.
- No coloque ningún objeto sobre la destructora ni lo apoye contra ella.
- No rocíe la destructora con agua.
- Desenchufe el cable de alimentación de la toma de corriente antes de vaciar la papelera, si no va a utilizar la destructora o si va a cambiarla de lugar.
- Para desenchufar la destructora de la red eléctrica, tire de la clavija, nunca del cable.
- Asegúrese de que emplea el voltaje correcto.
- No utilice varios cables alargadores.

- Si la destructora no funciona con normalidad (por ejemplo, si despidе olores extraños o humo), apáguela de inmediato y desconéctela de la red eléctrica.

INSTALACIÓN DE LA DESTRUCTORA

1. El centro de gravedad de la destructora se encuentra en la parte superior. Colóquela sobre una superficie lisa para evitar que pueda volcarse.
2. No utilice la destructora cerca de fuentes de calor o frío, ni en ambientes con calor excesivo, humedad o polvo.
3. Sitúe la destructora cerca de la toma de corriente y no coloque ningún objeto cerca de ésta, de forma que se pueda desenchufar el cable de alimentación con facilidad.
4. Asegúrese de que el recipiente de papel está introducido hasta el tope en la destructora.
5. Enchufe la clavija del cable de alimentación a una toma de corriente alterna estándar de 220-240 V.

ESTRUCTURA Y FUNCIONES

1 Entrada de papel/ CD/ tarjetas de crédito

2 Pantalla LCD

3 Interruptor encendido/ apagado

4 Tecla de marcha adelante/ tiempo + (FWD)

5 Tecla de marcha atrás/ tiempo - (REV)

6 Tecla de ajuste de la hora

7 Indicador de papelera llena

8 Indicador de sobrecalentamiento

9 Indicador de papelera no instalada

10 Indicador Power

11 Ventanilla

12 Papelera

13 Ruedas

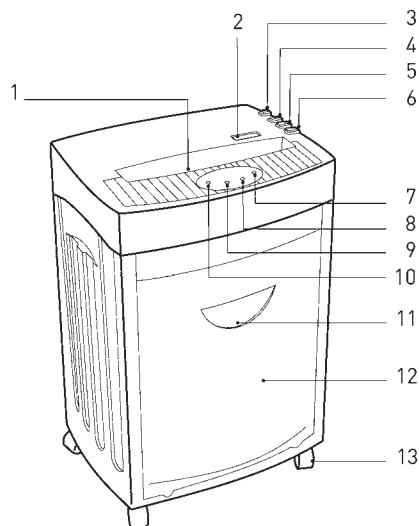

PUESTA EN MARCHA DE LA DESTRUCTORA

A. Introducción de papel

La destructora puede triturar un máximo de 17 hojas simultáneamente (DIN A4, 70 g/m²). Encienda la destructora mediante el interruptor ON/ OFF. El LED verde "Power" se ilumina y la pantalla LCD muestra el estado de funcionamiento (Ready) y la hora.

La destructora reconoce automáticamente la presencia de papel en la entrada y se pone en marcha. La pantalla LCD muestra el estado de funcionamiento (In use) y la hora. Una vez se ha triturado el papel y no hay más en la boca de entrada, la destructora se detiene automáticamente (Modo Standby).

La función de marcha atrás y parada automática evita los atascos cuando se produce una sobrecarga de papel. En ese caso, retire el papel de la entrada y espere hasta que la destructora concluya el proceso de limpieza automática y se detenga. Introduzca un máximo de 17 hojas DIN A4 70 g/m² en la entrada de papel.

"FWD" Si se introduce una hoja estrecha <14 cm por un lateral de la entrada de papel, puede ocurrir que la barrera óptica no la detecte y la destructora no se ponga en marcha. En ese caso, pulse la tecla "FWD" hasta que el papel se haya introducido por completo.

"REV" La tecla "REV" permite a las cuchillas de corte dar "marcha atrás" en caso de que se produjera un inusual atasco de papel.

Si el sensor detecta que la papelera está llena, la destructora se detiene automáticamente, el LED rojo "Bin full" se ilumina y en la pantalla LCD se muestra "Basket full". Retire el papel de la boca de entrada y a continuación vacíe la papelera. Tenga en cuenta las advertencias que figuran en el apartado "Mantenimiento".

B. Introducción de CD/ DVD y tarjetas de crédito

Este aparato puede triturar también CD/ DVD y tarjetas de crédito. Asegúrese de introducir sólo 1 CD/ DVD ó 1 tarjeta de crédito por vez en la destructora. Para utilizar esta función, siga estos pasos:

1. Encienda la destructora mediante el interruptor ON/ OFF. El LED verde "Status" se ilumina y la pantalla LCD muestra el estado de funcionamiento (Ready) y la hora.
2. La destructora reconoce automáticamente la presencia de CD/ DVD y tarjetas de crédito en la entrada y se pone en marcha. La pantalla LCD muestra el estado de funcionamiento "In use".

Los CD/ DVD y tarjetas de crédito son triturados en partículas. Con este tipo de materiales, siempre existe el riesgo de que salgan despedidas esquirlas. Por ello, mantenga la cara a suficiente distancia de la boca de entrada mientras introduce los CD /DVD.

Los residuos no se almacenan en un recipiente separado. Para facilitar su eliminación de forma respetuosa con el medio ambiente, vacíe la papelera antes de triturar otro tipo de material.

C. Ajuste de la hora

Presione una vez la tecla "Setup". La tecla "FWD" permite avanzar las horas, la tecla "REV" permite retrocederlas.

Presione dos veces la tecla "Setup". La tecla "FWD" permite avanzar los minutos, la tecla "REV" permite retrocederlos.

Aviso importante:

La destructora se apaga automáticamente cuando la temperatura del motor es demasiado elevada. El LED rojo "Overheat" se ilumina y señala que se ha activado la protección contra el sobrecalentamiento del aparato; en la pantalla LCD se muestra "please wait". En dicho caso, la destructora no reacciona al presionar las teclas "REV" o "FWD". En cuanto la temperatura del motor desciende, el aparato vuelve a funcionar con normalidad.

D. Funciones de la pantalla LCD

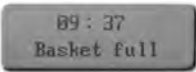
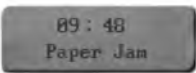
Aviso	Estado	Descripción
	La destructora está lista para ser usada.	Puede ponerse en marcha la destructora.
	La destructora está en funcionamiento.	-----
	Marcha adelante manual.	Se ha presionado la tecla FWD.
	Marcha atrás manual.	Se ha presionado la tecla REV.
	La papelera está llena.	Vacíe la papelera.
	La papelera no está instalada.	Instale la papelera.
	Se han introducido demasiadas hojas.	Retire el papel!
	Se ha producido un atasco de papel.	Retire el papel!
	Las cuchillas de corte se están limpiando.	Espere hasta que aparezca aviso "Ready".
	El motor se ha sobrecalentado.	Espere 20 minutos. Vuelva a poner en marcha la destructora cuando aparezca el aviso "Ready"

MANTENIMIENTO

Importante:

Antes de llevar a cabo cualquier labor de mantenimiento, desenchufe el cable de alimentación de la toma de corriente.

Cuando la papelera está llena, existe el riesgo de que los residuos lleguen a las cuchillas de corte por la parte inferior. Por tanto, vacíe la papelera antes de que se llene.

Limpie el exterior de la destructora con un paño húmedo. Vigile que el paño no se introduce en la entrada de papel. Este paso sólo es válido para las piezas externas del aparato.

El exterior de la destructora es de plástico, por lo que no pueden emplearse disolventes como bencina o benzol, ni tampoco disolventes orgánicos como diluyentes. No limpie el aparato con un quitamanchas, para evitar la decoloración, rotura, descomposición o rayado de la destructora.

Atención:

Asegúrese de que no se introduce agua en la destructora durante la limpieza de la parte externa.

DATOS TÉCNICOS

Modelo:	Shredder Office X17 CD
Tipo de corte:	Partículas
Tamaño de corte:	3 x 25 mm
Capacidad de corte:	17 hojas (DIN A4, 70 g/m ²), 1 CD ó 1 tarjeta de crédito
Velocidad de corte:	3 m/min
Anchura de entrada:	310 mm
Voltaje de entrada:	220-240 V AC/ 50-60 Hz; 3.0A/640W
Potencia absorbida:	700 W
Dimensiones:	450 x 325 x 675 mm
Nivel de ruido:	aprox. 58 dB
Capacidad de la papelera:	33 L
Ciclo de trabajo:	10 min encendido/ 45 min apagado
Peso neto:	26,5 kg

SOLUCIÓN DE PROBLEMAS

Problema	Causa	Solución
La destructora no se pone en marcha tras introducir el papel.	<ol style="list-style-type: none">1. El cable de alimentación no está enchufado correctamente en la toma de corriente.2. El papel es demasiado delgado.3. Atasco de papel.	<ol style="list-style-type: none">1. Vuelva a enchufar el cable de alimentación en la toma de corriente.2. Doble el papel y vuelva a introducirlo en la destructora.3. Presione la tecla "REV" y extraiga el papel atascado.
La destructora no se apaga tras triturar el papel.	El sensor de la boca de entrada está cubierto por polvo o papel.	Limpie el polvo o retire el papel.
La destructora hace demasiado ruido.	La destructora no está colocada sobre una superficie lisa y estable.	Coloque la destructora sobre una superficie lisa y estable.
La destructora no funciona.	<ol style="list-style-type: none">1. La cantidad de papel supera la capacidad de la destructora.2. El tamaño del papel supera la anchura de la boca de entrada.3. El papel no se ha introducido verticalmente.	<ol style="list-style-type: none">1. Asegúrese de que la cantidad de papel no supera la capacidad de la destructora.2. Extraiga el papel; si es necesario, presione la tecla "REV". Doble el papel y vuelva a introducirlo.3. Introduzca el papel en vertical.

Si la destructora sigue sin funcionar tras haber puesto en práctica las soluciones mencionadas, desenchufe el cable de alimentación de la toma de corriente y póngase en contacto con su distribuidor.

ELIMINACIÓN DE RESIDUOS

El símbolo del contenedor de basura tachado indica que los aparatos eléctricos no se pueden desechar junto con los residuos domésticos. Por favor, lleve esta destructora a un Punto Limpio donde pueda ser reciclada.



GARANTÍA

El periodo de garantía de este aparato es de 24 meses. Es indispensable conservar el justificante de compra y el embalaje original. Si tiene algún problema con la destructora, diríjase a su distribuidor.

INTRODUCTION

Nous vous remercions d'avoir choisi ce produit de qualité Geha. Veuillez lire soigneusement le présent mode d'emploi avant la mise en service. Notez en particulier les instructions liées à la sécurité. Il existe un risque de blessure en cas de non-respect de ces instructions.

SYMBOLES DE SÉCURITÉ

Les symboles de sécurité apparaissant dans le mode d'emploi et sur l'appareil sont destinés à éviter les dangers et à vous permettre d'utiliser l'appareil correctement.



L'appareil ne doit pas être utilisé par des enfants.



Ne mettez pas les mains dans le mécanisme de coupe.



Attention à ne pas laisser un vêtement se prendre dans l'appareil.



Attention à ne pas laisser les cheveux se prendre dans l'appareil.



Ne projetez pas des gaz ou des liquides inflammables dans l'appareil.



Retirez tous les trombones.

REMARQUES IMPORTANTES DE SÉCURITÉ

Lisez soigneusement le mode d'emploi avant de mettre le destructeur de documents en service. Dans l'utilisation d'appareils électriques, des mesures de sécurité élémentaires doivent être prises pour éviter le risque de blessure. Les règles suivantes doivent donc absolument être respectées:

- Le destructeur de documents est spécialement conçu pour découper le papier et les CD. Ne l'utilisez pour rien d'autre.
- N'introduisez pas de films plastiques, de papier à étiquettes, de vêtements ou de plastiques dans le destructeur de documents.
- Retirez tous les trombones avant de traiter les papiers.
- L'appareil ne doit pas être modifié, reconstruit ou réparé.
- Ne posez pas d'objets sur l'appareil et n'appuyez pas d'objets contre l'appareil.
- Ne projetez pas d'eau sur l'appareil.
- Déconnectez le cordon d'alimentation de la prise avant de vider la corbeille à papier, de même que lorsque l'appareil n'est pas en service ou que vous voulez le déplacer.
- Pour déconnecter l'appareil, tirez sur la fiche et non pas sur le câble.
- Vérifiez que la tension d'alimentation est correcte.
- N'utilisez pas plus d'un câble prolongateur.

- En cas de phénomène inhabituel (par exemple odeur anormale ou fumée), l'utilisation de l'appareil doit immédiatement être interrompue et l'appareil doit être débranché.

INSTALLATION DU DESTRUCTEUR DE DOCUMENTS

1. Le centre de gravité se situe dans la partie haute de l'appareil. Installez l'appareil sur un support plan, afin qu'il ne puisse pas se renverser.
2. N'utilisez pas l'appareil à proximité de sources de chaleur ou de froid, ni dans des environnements surchauffés, humides ou poussiéreux.
3. Installez l'appareil à proximité d'une prise d'alimentation. L'accès à celle-ci ne doit pas être encombré par des objets pour que le cordon d'alimentation puisse être débranché.
4. Veillez bien à introduire la corbeille à fond dans l'appareil.
5. Branchez le cordon d'alimentation sur la prise d'alimentation standard 220-240 V, courant alternatif.

CONSTRUCTION ET FONCTIONNEMENT

1 Introduction du papier, des CD et cartes de crédit

2 LCD Display

3 Commutateur marche/arrêt

4 Bouton de marche avant / Heure + (FWD)

5 Bouton de marche arrière / Heure - (REV)

6 Bouton de réglage de l'heure

7 Témoin de corbeille à papier pleine

8 Témoin de surchauffe

9 Témoin d'absence de corbeille à papier

10 Témoin d'alimentation

11 Fenêtre de visualisation

12 Corbeille à papier

13 Roulettes

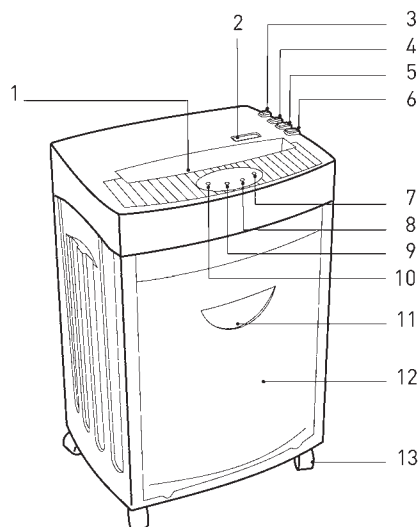

MISE EN SERVICE DU DESTRUCTEUR DE DOCUMENTS

A. Introduction du papier

L'appareil permet de détruire d'un coup 17 feuilles de papier (DIN A4, 70 g/m²). Mettez le destructeur de documents en service à l'aide du commutateur marche/arrêt. La diode verte « Power » s'allume et l'afficheur à cristaux liquides affiche l'état de fonctionnement (Ready) et l'heure.

Le papier est détecté automatiquement dans la fente d'introduction et l'appareil se met en marche. L'afficheur à cristaux liquides affiche l'état de fonctionnement (In use) et l'heure. Lorsque le papier est détruit et qu'il n'y a plus de papier dans la fente d'introduction, l'appareil s'arrête automatiquement (Mode Standby).

En cas de surcharge due à une trop grande quantité de papier, une fonction automatique d'inversion et d'arrêt empêche un bourrage. Dans ce cas, retirez le papier de la fente d'introduction et attendez que l'appareil ait fini son cycle de nettoyage. Cette fois, n'introduisez pas plus de 17 feuilles de papier DIN A4, 70 g/m².

« FWD » Si vous introduisez une feuille trop étroite (< 14 cm) dans la fente d'introduction, il est possible que la cellule photoélectrique ne la détecte pas et que l'appareil ne démarre pas. Dans ce cas, actionnez le bouton « FWD » jusqu'à ce que le papier soit totalement avalé.

« REV » Le bouton « REV » commande une inversion de la rotation du mécanisme de coupe, pour le cas où il se produit malgré tout un bourrage.

Si le capteur détecte que la corbeille à papier est pleine, l'appareil s'arrête automatiquement et la diode « Statut » s'allume en rouge. L'afficheur affiche le message « Basket full ». Retirez le papier de la fente d'introduction et videz la corbeille à papier. Voir les conseils donnés dans la section « Maintenance ».

B. Introduction de CD, de DVD et de cartes de crédit

L'appareil permet également de détruire les CD, les DVD et les cartes de crédit. Veillez bien à n'introduire qu'un seul CD ou DVD et une seule carte de crédit à la fois. Pour exploiter ce mode, procédez de la manière suivante :

1. Mettez le destructeur de documents en service à l'aide du commutateur marche/arrêt. La diode verte « Status » s'allume et l'afficheur affiche l'état de fonctionnement (Ready) et l'heure.
2. La présence des CD, DVD et cartes de crédit dans la fente d'introduction est détectée automatiquement et l'appareil se met en service. L'état de fonctionnement « In use » apparaît sur l'afficheur.

Les CD et DVD sont découpés en bandes de 10 mm de largeur. Avec ces matériaux, il existe toujours un risque de formation d'éclats. Pour les CD et DVD, maintenez toujours le visage à une distance suffisante de la fente d'introduction.

Les débris ne sont pas recueillis dans un réceptacle séparé. Afin de faciliter une élimination écologique, videz la corbeille à papier avant de changer de produit à détruire.

C. Réglage de l'heure



Actionnez une fois le bouton « Setup ». Utilisez le bouton « FWD » pour incrémenter les heures et le bouton « REV » pour les décrémenter.

Actionnez deux fois le bouton « Setup ». Utilisez le bouton « FWD » pour incrémenter les minutes et le bouton « REV » pour les décrémenter.

Remarque importante:

L'appareil s'arrête automatiquement lorsque la température du moteur est trop élevée. La diode rouge « Overheat » s'allume pour indiquer que la protection de l'appareil contre la surchauffe a déclenché. L'afficheur à cristaux liquides affiche le message « Please wait ». Dans ce cas, l'appareil ne répond plus aux boutons « FWD » et « REV ». Dès que la température du moteur a baissé, l'appareil repasse en mode de fonctionnement normal.

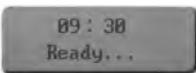
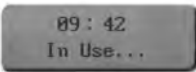
D. Fonctions de l'afficheur à cristaux liquides

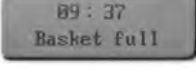
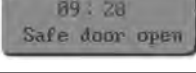
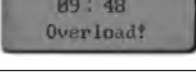
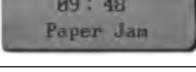
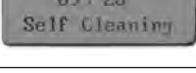
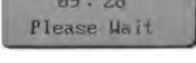
Affichage	État	Description
	Appareil prêt à fonctionner.	L'appareil peut être utilisé.
	Appareil en service.	-----
	Marche avant manuelle.	Actionnement du bouton FWD.
	Marche arrière manuelle.	Actionnement du bouton REV.
	Corbeille à papier pleine.	Vider la corbeille à papier
	Corbeille à papier absente.	Installer la corbeille à papier.
	Quantité de papier excessive.	Retirer le papier!
	Bourrage du papier.	Retirer le papier!
	Nettoyage du mécanisme de coupe.	Attendre le message « Ready ».
	Surchauffe du moteur.	Attendez environ 20 minutes. Reprendre le travail lorsque le message « Ready » s'affiche.

MAINTENANCE

Attention:

Avant toute intervention de maintenance sur le destructeur de documents, débranchez le cordon d'alimentation de la prise murale.

Lorsque la corbeille à papier est pleine, il existe un risque que les découpes de papier soient reprises dans le mécanisme de coupe. Il est donc conseillé de vider la corbeille avant qu'elle ne soit pleine.

L'extérieur de l'appareil peut être nettoyé avec un chiffon humide. Attention à ce que le chiffon ne soit pas pris dans la fente d'introduction. Ce nettoyage n'intéresse que l'extérieur.

Les parties extérieures de l'appareil sont en plastique. Ne pas utiliser de solvants comme du benzène ou du white spirit, ou encore des solvants organiques. Ne pas utiliser de détachant pour éviter les risques de décoloration, de fragilisation, de cassure ou de rayure de l'appareil.

Attention:

Lors du nettoyage de l'extérieur, bien veiller à ne pas envoyer d'eau à l'intérieur de l'appareil.

CARACTÉRISTIQUES TECHNIQUES

Désignation du modèle:	Shredder Office X17 CD
Type de coupe:	Croisée
Dimensions de coupe:	3 x 25 mm
Capacité de coupe:	17 feuilles (DIN A4, 70 g/m ²), 1 CD ou 1 carte de crédit
Vitesse de coupe:	3 m/min
Largeur d'introduction:	310 mm
Tension d'alimentation:	220-240 V ~/50-60 Hz; 3.0A/640W
Puissance absorbée:	700 W
Dimensions:	450 x 325 x 675 mm
Niveau sonore:	58 dB environ
Volume de la corbeille à papier:	33 L
Cycle de fonctionnement:	10 min marche /45 min arrêt
Poids net:	26,5 kg

ÉLIMINATION DES PANNES

Problème	Causes	Solutions
L'appareil ne démarre pas après introduction du papier.	<ol style="list-style-type: none">1. Le cordon d'alimentation n'est pas correctement branché sur la prise.2. Le papier est trop mince.3. Bourrage du papier.	<ol style="list-style-type: none">1. Rebranchez le cordon d'alimentation sur la prise murale.2. Repliez le papier et recommencez l'introduction dans le destructeur.3. Actionnez le bouton « Rev » et extrayez le papier coincé.
Das Gerät schaltet sich nach L'appareil ne s'arrête pas après la destruction du papier.	Le capteur d'introduction est masqué par de la poussière ou du papier.	Essuyez la poussière ou retirez le papier.
L'appareil est très bruyant.	L'appareil ne repose pas sur une surface solide et plane.	Installez l'appareil sur une surface solide et plane.
L'appareil ne fonctionne pas.	<ol style="list-style-type: none">1. La quantité de papier dépasse la capacité du destructeur de documents.2. La taille du papier dépasse la largeur d'introduction.3. Le papier n'a pas été introduit verticalement.	<ol style="list-style-type: none">1. Veillez bien à ce que la quantité de papier ne dépasse pas la capacité de l'appareil.2. Retirez le papier, éventuellement en utilisant le bouton « Rev ». Pliez le papier et recommencez l'introduction.3. Introduisez le papier verticalement.

Si l'appareil ne fonctionne toujours pas après application des instructions ci-dessus, débranchez le cordon d'alimentation et consultez votre revendeur.

ÉLIMINATION

Le symbole de la poubelle barrée d'un trait indique que les appareils électriques ne doivent pas être éliminés avec les déchets d'origine ménagère. Pour assurer une élimination dans de bonnes conditions, veuillez apporter cet appareil à une déchetterie agréée.



GARANTIE

Votre appareil bénéficie d'une garantie de 24 mois. Veillez bien à conserver la preuve d'achat et l'emballage original. En cas de problème avec l'appareil, adressez-vous à votre revendeur.

INLEIDING

Hartelijk dank voor de aanschaf van dit kwaliteitsproduct van Geha. Lees voor de ingebruikname deze gebruiksaanwijzing zorgvuldig door. Let in het bijzonder op de veiligheidsinstructies. Als u deze negeert bestaat risico op verwondingen!

WAARSCHUWINGSSYMBOLEN

De waarschuwingssymbolen in deze gebruiksaanwijzing en op het apparaat dienen om u te helpen, gevaarlijke situaties te voorkomen en het apparaat juist te gebruiken.



Het apparaat mag niet door kinderen worden gebruikt.



Grijp niet met de handen in het snijwerk!



Let erop dat er geen kleding in het apparaat terecht komt!



Let erop dat er geen haren in het apparaat terechtkomen!



Spuit geen ontvlambare gassen of vloeistoffen in het apparaat!



Verwijder alle paperclips!

BELANGRIJKE VEILIGHEIDSAANWIJZINGEN

Lees de gebruiksinstructies voor u de papiervernietiger in gebruik neemt. Wanneer u elektrische apparaten gebruikt, moet u steeds voorzorgsmaatregelen treffen om risico op verwondingen uit te sluiten. Neem daarom beslist de volgende basisregels in acht:

- Deze papiervernietiger is speciaal bedoeld voor het versnipperen van papier en CDs. Gebruik hem niet voor andere doeleinden.
- Voer geen folies, etikettenpapier, kleding of kunststoffen in de papiernietiger in.
- Verwijder alle paperclips voor u het papier versnipperet.
- U mag het apparaat niet wijzigen, ombouwen of repareren.
- Plaats geen voorwerpen op het apparaat en zet er geen voorwerpen tegenaan.
- Besproei het apparaat niet met water.
- Trek de voedingsstekker uit het stopcontact voor u de papierkorf leegt of als u het apparaat niet meer gebruikt of wilt verplaatsen.
- Trek aan de stekker als u hem uit het stopcontact wilt halen, niet aan de kabel.
- Verzekert u ervan, de juiste spanning te gebruiken.
- Gebruik niet meerdere verlengkabels.
- Staak onmiddellijk het gebruik bij een ongewone toestand van het apparaat (bv. een rare geur of rook). Trek in dat geval de stekker uit het stopcontact.

PLAATSEN VAN DE PAPIERVERNIETIGER

1. Het zwaartepunt van het apparaat ligt bovenin. Plaats het apparaat op een horizontaal oppervlak, zodat het niet om kan vallen.
2. Gebruik het apparaat niet in de buurt van warmte- of koudebronnen en ook niet in omgevingen met een overmatig hoge temperatuur of vochtigheidsgraad of met veel stof.
3. Plaats het apparaat in de buurt van een stopcontact. Zet geen voorwerpen in de buurt van het stopcontact, zodat de voedingsstekker zo nodig zonder problemen uit de contactdoos kan worden getrokken.
4. Let erop, dat de papierkorf tot aan de aanslag in het apparaat is geschoven.
5. Steek de voedingsstekker in een gebruikelijk stopcontact met 220-240V wisselstroom.

OPBOUW EN WERKING

1 Papier-/cd-/creditcardinvoer

2 Lcd-scherm

3 Aan-/uitschakelaar

4 Toets Vooruit / Tijd + (FWD)

5 Toets Achteruit / Tijd - (REV)

6 Toets voor het instellen van de tijd

7 Indicator Papierkorf vol

8 Indicator Oververhit

9 Indicator Papierkorf niet geplaatst

10 Indicator Power

11 Kijkvenster

12 Papierkorf

13 Wielen

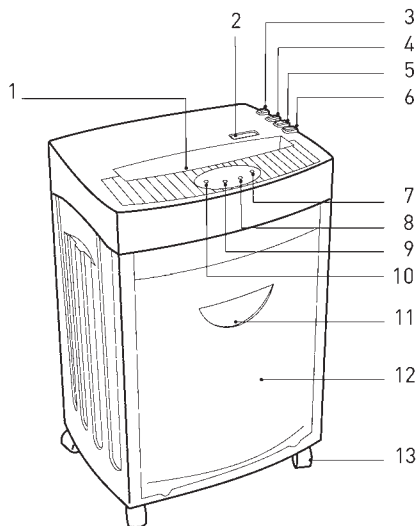

DE PAPIERVERNIETIGER IN GEBRUIK NEMEN

A. Invoeren van papier

Het apparaat kan max. 17 vellen (DIN A4, 70 g/m²) tegelijk versnipperen. Schakel de papiervernietiger in met de ON/OFF-schakelaar. De groene led "Power" brandt en op het lcd-scherm worden de bedrijfstoestand (Ready) en de tijd getoond.

Papier in de papierinvoer wordt automatisch herkend en het apparaat start; op het lcd-scherm worden de bedrijfstoestand (In use) en de tijd getoond. Zodra het papier is vernietigd en er zich geen papier meer in de papierinvoer bevindt, stopt het apparaat automatisch (Standby Mode).

Een automatische terugloop- en stopfunctie bij overbelasting door teveel papier voorkomt vastlopen van het apparaat. Haal het papier in dit geval uit de papierinvoer en wacht tot het apparaat het automatische reinigingsproces heeft afgesloten en stopt. Voer niet meer dan 17 vellen A4 70 g/m² tegelijk in.

"FWD" Als u een smal vel papier (< 14 cm) aan de zijkant in de papierinvoer steekt, kan het gebeuren dat de fotocel het papier niet herkent en het apparaat niet wordt gestart. Druk in dit geval op de toets " FWD" tot het papier volledig naar binnen is getrokken.

"REV" Met de toets "REV" kunt u het snijwerk achteruit laten lopen, als er onverhoopt toch papier is vastgelopen.

Als de sensor herkent dat de papierkorf vol is, stopt het apparaat automatisch. De rode led "Full" brandt en op het lcd-scherm is: "Basket full" te lezen. Verwijder het papier uit de papierinvoer en leeg de papierkorf vervolgens. Volg de instructie onder het punt "Onderhoud".

B. Invoeren van cd`s/dvd`s en creditcards

Dit apparaat kan ook CDs/DVDs en creditcards versnipperen. Zorg, dat er altijd maar één cd/dvd of creditcard tegelijk in het apparaat wordt ingevoerd! Ga als volgt te werk als u deze functie wilt gebruiken:

1. Schakel de papiervernietiger in met de Power-schakelaar. De groene led "Status" brandt en op het lcd-scherm worden de bedrijfstoestand (Ready) en de tijd getoond.
2. De aanwezigheid van een cd, dvd of creditcard in de invoer wordt automatisch herkend. Het apparaat start en op het lcd-scherm wordt de bedrijfstoestand "In use".getoond.

CDs/DVDs en creditcards worden versnipperd. Bij dit soort materialen bestaat altijd een risico op versplinteren. Houd uw gezicht op veilige afstand van de invoerschacht tijdens het invoeren van CDs/DVDs!

Het gesneden materiaal wordt niet in een afzonderlijke opvanghouder verzameld. Leeg de papierkorf voor u een ander soort materiaal wilt gaan versnipperen, als u het gesneden materiaal op milieuvriendelijke wijze wilt afvoeren.

C. Tijd instellen



Druk eenmaal op de toets "Setup". U kunt nu de uuraanduiding verhogen met de toets "FWD" en verlagen met de toets "REV".

Druk tweemaal op de toets "Setup". U kunt nu de minutenaanduiding verhogen met de toets "FWD" en verlagen met de toets "REV".

Belangrijke aanwijzing:

Het apparaat wordt automatisch uitgeschakeld als de motortemperatuur te hoog wordt. De rode led "Overheat" brandt en geeft aan, dat de oververhittingsbeveiliging van het apparaat is geactiveerd. Op het lcd-scherm is te lezen: "Please wait". Het apparaat reageert in dit geval niet, wanneer u op de toetsen "REV" of "FWD" drukt. Zodra de motor is afgekoeld schakelt het apparaat weer over op normaal bedrijf.

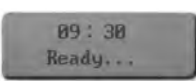
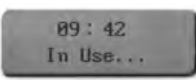
D. Functies van het lcd-scherm.

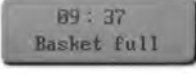
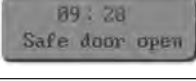
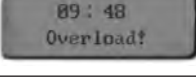
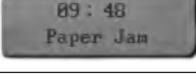
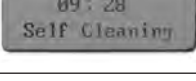
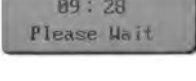
Melding	Status	Beschrijving
	Het apparaat is gebruiksklaar.	Het apparaat kan worden gebruikt.
	Het apparaat is in gebruik.	-----
	Handmatige gang voorwaarts.	Er wordt op de toets FWD gedrukt.
	Handmatige terugloop.	Er wordt op de toets REV gedrukt.
	De papierkorf is vol.	Leeg de papierkorf
	De papierkorf is niet geplaatst.	Plaats de papierkorf.
	Er is teveel papier tegelijk in het apparaat ingevoerd.	Verwijder het papier!
	Het apparaat is verstopt met papier.	Verwijder het papier!
	Het snijwerk wordt gereinigd.	Wacht tot de melding "Ready" verschijnt.
	De motor is oververhit.	Wacht minimaal 20 minuten. U kunt het gebruik voortzetten wanneer de melding "Ready" verschijnt.

ONDERHOUD

Belangrijk:

Trek de voedingsstekker uit het stopcontact voordat u onderhoud doet aan de papierenvernietiger!

Wanneer de papierkorf vol is, bestaat het gevaar dat versnipperd papier uit de papierkorf van onderaf in het snijwerk terecht komt. Leeg de papierkorf voor hij vol is.

Reinig de buitenkant met een vochtige doek. Let erop, dat de doek niet in het apparaat terecht komt. Alleen de buitenkant van het apparaat hoeft schoongemaakt te worden.

De buitenzijde van het apparaat bestaat uit kunststof. Gebruik daarom geen oplosmiddelen zoals benzine of benzeen, of organische oplosmiddelen zoals verdunners. Reinig het apparaat niet met een vlekverwijderaar, om verbleken, breken, oplossen of krassen van het apparaat te voorkomen.

Waarschuwing:

Let erop, dat er bij het schoonmaken van de buitenzijde geen water in het apparaat terecht komt.

TECHNISCHE GEGEVENS

Modelomschrijving:	Shredder Office X17 CD
Snijwijze:	snippers
Snijpergrootte:	3 x 25 mm
Snijvermogen:	17 vel papier (DIN A4, 70 g/m ²), 1 cd of 1 creditcard
Snijnsnelheid:	3 m/min
Invoerbreedte:	310 mm
Ingangsspanning:	220-240 V AC/50-60 Hz; 3.0A/640W
Opgenomen vermogen:	700 W
Afmetingen:	450 x 325 x 675 mm
Geluidsniveau:	ca. 58 dB
Inhoud van de papierkorf	33 l
Gebruikscyclus:	10 min. AAN/45 min. UIT
Nettogewicht:	26,5 kg

VERHELPE VAN STORINGEN

Storing	Oorzaken	Oplossingen
Het apparaat start niet nadat het papier is ingevoerd.	<ol style="list-style-type: none">1. De voedingsstekker zit niet goed in het stopcontact.2. Het papier is te dun.3. Vastgelopen papier.	<ol style="list-style-type: none">1. Steek de stekker nogmaals in het stopcontact.2. Vouw het papier en voer het opnieuw in.3. Druk op de "REV"-functie en trek het vastgeklemd papier uit het apparaat.
Het apparaat schakelt niet uit na het versnipperen van papier.	De invoersensor is afgedekt door stof of papier.	Veeg het stof weg cq. verwijder het papier.
Het apparaat maakt veel lawaai.	Het apparaat staat niet op een stevig, egaal oppervlak.	Zet het apparaat op een stevig, egaal oppervlak.
Het apparaat werkt niet.	<ol style="list-style-type: none">1. De hoeveelheid papier is groter dan de capaciteit van de papiervernietiger.2. Het papier is breder dan de invoer.3. Het papier is niet loodrecht ingevoerd.	<ol style="list-style-type: none">1. Zorg ervoor, dat de hoeveelheid papier de capaciteit van de papiervernietiger niet overschrijdt.2. Trek het papier eruit; gebruik evt. de "REV"-functie. Vouw het papier en voer het opnieuw in.3. Voer het papier loodrecht in.

Als het apparaat nog niet werkt nadat alle voornoemde oplossingen zijn geprobeerd, trekt u de stekker uit het stopcontact en neemt u contact op met de verkoper.

VERWIJDERING

Het symbool met de doorgestreepte vuilnisbak duidt erop, dat elektrische apparaten niet met het gewone huisvuil mogen worden afgevoerd. Breng het apparaat naar een erkend afvalverwerkingsbedrijf voor een milieuvriendelijke verwijdering.



GARANTIE

De garantietermijn voor uw apparaat bedraagt 24 maanden. Bewaar in ieder geval het aankoopbewijs en de originele verpakking. Neem bij een probleem met uw apparaat contact op met de verkoper.

شكرا لشرائك هذا المنتج من GEHA. هذه التعليمات بعناية قبل تشغيل الماكينة مع مراعاة تعليمات الأمان لتجنب حدوث المخاطر التي قد تؤدي إلى تلف الجهاز!.

إشارات تحذير

هذه الإشارات الموجودة في الدليل وكذلك على الماكينة عبارة عن رموز تحذير تساعدك على تجنب المخاطر واستخدام الماكينة بشكل صحيح.

عدم السماح للأطفال بتشغيل الماكينة! 

تجنب لمس الجزء القاطع باليد! 

مراعاة عدم وصول أقمشة إلى وحدة سحب وإدخال الورق! 

مراعاة عدم وصول شعر إلى وحدة سحب وإدخال الورق! 

تجنب وصول سوائل أو غازات قابلة للاشتعال إلى الماكينة! 

إزالة دبائيس المكتب والورق وما شابه ذلك! 

إرشادات أمنية هامة

يرجى قراءة إرشادات الاستخدام قراءة جيدة قبل تشغيل الماكينة.

عند استخدامك للأجهزة الكهربائية فعليك دائما باتخاذ الاحتياطات اللازمة لتجنب مخاطر التلف؛ لذا

يجب مراعاة القواعد الأساسية التالية:

- هذه الماكينة مَصْمُمة خصيصاً لفرم وتقطيع الورق والاسطوانات المضغوطة؛ فلا تستخدمها لأغراض أخرى.
- لا تضع الرقائق المعدنية أو ورق الحائط أو الأقمشة أو البلاستيك في الماكينة.
- يجب إزالة دبائيس الورق والمكتب وما إلى ذلك قبل إدخال الورق.
- لا يجوز لك تعديل الماكينة أو تغييرها أو إصلاحها.
- لا تضع أشياء على الماكينة ولا تسند أي شيء إليها.

- تجنب تنظيف الماكينة بالماء.
- قم بفصل التيار الكهربائي بنزع المقبس من التيار قبل تفريغ سلة الورق، أو بعد الانتهاء من استخدام الماكينة أو إذا كنت ترغب في تغيير موضعها أو نقلها إلى مكان آخر.
- لفصل الماكينة قم بسحب المقبس فقط، وليس الكبل.
- تأكد من استخدام الجهد الكهربائي الصحيح.
- لا تستخدم أسلاك موصلة كثيرة.
- في الحالات غير المعتادة للماكينة (مثل ظهور روائح غريبة أو دخان)، يجب التوقف فوراً عن استخدام الماكينة وفصل التيار عنها.

وضع الماكينة وتهيئتها للعمل

1. ضع الماكينة على أرضية مستوية حتى لا تتقلب حيث أن مركز ثقلها في الجزء العلوي.
2. ضع الماكينة في مكان جاف بعيداً عن الرطوبة والأتربة وكذلك بعيداً عن مصادر التدفئة والبرودة (مثل الموقد - أجهزة التدفئة - أجهزة التكييف).
3. ضع الماكينة بالقرب من القابس الكهربائي ولا تضع أي شيء بجانب هذه القابس حتى يسهل سحب المقبس منها.
4. تأكد أن صندوق الورق موضوع داخل الماكينة بشكل صحيح.
5. قم بتوصيل مقبس الكهرباء بمصدر جهد كهربائي 220-240 فولت.

التركيب والوظيفة

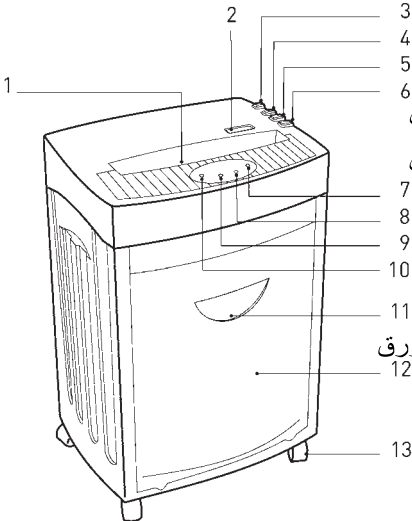

1. مدخل الورق / الاسطوانات / بطاقات الانتمان
2. شاشة العرض الشفافة (LCD)
3. مفتاح التشغيل / الإيقاف
4. زر إعادة توجيه للأمام (FWD) / + زيادة زمن التشغيل
5. زر إعادة توجيه للخلف (REV) / - خفض زمن التشغيل
6. زر لضبط الوقت
7. مؤشر يُنبه إلى امتلاء سلة الورق
8. مؤشر يُنبه إلى ارتفاع درجة حرارة المحرك
9. مؤشر يُنبه بأن باب الماكينة مفتوح / لم يتم إدخال سلة الورق
10. مؤشر تشغيل / إيقاف
11. نافذة العرض
12. سلة الورق
13. عجل للتحرك

(أ) إدخال الورق

تستطيع الماكينة فرم وتقطيع 17 ورقة A4 (70 جم/ م²) كحد أقصى في المرة الواحدة. لتشغيل الماكينة قم بالضغط على مفتاح التشغيل ON/OFF فيضيء المؤشر باللون الأخضر وتظهر على الشاشة كلمة Ready (لئبين أن الماكينة في وضع الاستعداد) ويظهر عداد الوقت. بمجرد وضع الورق في المدخل يقوم جهاز الاستشعار برؤية الورق وتبدأ الماكينة في العمل، وعند الانتهاء من الفرغ وخلو المدخل من الورق تتوقف الماكينة عن الفرغ أوتوماتيكياً وتظهر على الشاشة كلمة قيد الاستخدام (In use) وتبقى في وضع الاستعداد للعمل مرة أخرى. عند زيادة كمية الورق عن الحد المعتاد ينحصر الورق في الماكينة فتتوقف عن العمل تلقائياً وفي هذه الحالة قم بنزع الورق وانتظر حتى تنتهي الماكينة من عملية التنظيف التلقائية وتتوقف ثم ضع ما لا يزيد عن 17 ورقة A4 (70 جم/ م²).

إعادة التوجيه للأمام "FWD"

إذا قمت بإدخال ورق من الحجم الصغير (الذي يبلغ عرضه أقل من 10 سم) فقد لا يري جهاز الاستشعار الورق وبالتالي لا تبدأ الماكينة في العمل، وفي هذه الحالة قم بالضغط على زر إعادة التوجيه للأمام "FWD" حتى تدخل كمية الورق الموجودة في الماكينة كاملة.

إعادة توجيه للخلف / عكسي "REV"

تدور عملية القطع إلى الخلف بالضغط على زر "REV" عند امتلاء سلة الورق تتوقف الماكينة تلقائياً فيضيء المؤشر باللون الأحمر وتظهر على الشاشة عبارة "Basket full" للتنبيه على ضرورة تفريغ السلة، وفي هذه الحالة اضغط على زر إعادة التوجيه للخلف "REV" ثم قم بتفريغ سلة الورق

(ب) إدخال الأسطوانات المضغوطة / بطاقات الانتمان

قدرة الماكينة هي اسطوانة / بطاقة انتمان واحدة فقط ؛ لذا لا تضع أكثر من قطعة في المرة الواحدة. لتفنيث الأسطوانات المضغوطة وبطاقات الانتمان اتبع الخطوات التالية:

1. قم بالضغط على مفتاح التشغيل ON/OFF فيضيء المؤشر باللون الأخضر وتظهر

على الشاشة. كلمة Ready (الماكينة في وضع الاستعداد) ويظهر عداد الوقت.
2. من خلال جهاز الاستشعار يتم التعرف على الأسطوانات/ بطاقات الانتمان وتودر
الماكينة فتظهر على الشاشة كلمة "In use",.

يتم تفتيت الأسطوانات / بطاقات الانتمان إلى جزيئات صغيرة، ولكنها تتجمع في سلة الورق، لذا
لضمان سلامة الماكينة يجب تفريغ هذه السلة إذا كنت ترغب في إدخال ورق.

تنبيه هام! عند تفتيت مثل هذه المواد قد تتطاير بعض الشظايا مما يؤدي إلى الإصابة أو الجرح؛
لذا يجب إبعاد الوجه عن مدخل الأسطوانات!

عند الضغط على زر الضبط ,,Setup“، بالضغط على زر إعادة التوجيه للأمام ,,FWD“ مرة
واحدة يتم التحكم في زمن التشغيل بنظام الساعات، وعند الضغط على زر إعادة التوجيه للخلف
“REV“ مرتين يتم التحكم في زمن التشغيل بنظام الدقائق.

عند الضغط على زر الضبط ,,Setup“ مرتين إذا كنت ترغب في زيادة زمن التشغيل اضغط
على زر إعادة التوجيه للأمام “FWD“. وإذا كنت ترغب في خفض زمن التشغيل اضغط على
زر إعادة التوجيه للخلف “REV“.

إرشاد هام

عند ارتفاع درجة حرارة المحرك تتوقف الماكينة عن العمل تلقائيًا فيضيء المؤشر باللون الأحمر
وتظهر على الشاشة عبارة انتظر من فضلك “please wait“، إشارة إلى ارتفاع درجة حرارة
الماكينة وبالتالي لا تستجيب الماكينة لأوامر "إعادة التوجيه للأمام" أو "إعادة التوجيه للخلف"،
وبمجرد انخفاض درجة حرارة المحرك إلى معدلاتها الطبيعية تعمل الماكينة مرة أخرى.

(د) وظائف شاشة العرض LCD

البيان	وضع الماكينة	تعليمات يجب تنفيذها
89 : 38 Ready...	الماكينة في وضع الاستعداد	يُمكن إدخال ورق/ أسطوانات
89 : 42 In Use...	الماكينة قيد الاستخدام	-----
89 : 34 Manual Forward	إعادة توجيهه للأمام	تم الضغط على زر "FWD"
89 : 33 Manual Reverse	إعادة توجيهه للخلف	تم الضغط على زر "REV"
89 : 37 Basket full	سلة الورق ممتلئة جدا	قم بتفريغ سلة الورق
89 : 20 Safe door open	باب الماكينة مفتوح /	أغلق الباب / أدخل السلة لم يتم إدخال السلة
89 : 48 Overload!	تم إدخال كمية كبيرة من الورق	قم بإخراج الورق الزائد
89 : 48 Paper Jam	الورق محشور في الماكينة	انزع الورق المحشور
89 : 28 Self Cleaning	تنظيف تلقائي	انتظر حتى تنتهي عملية التنظيف وتظهر كلمة „Ready“
89 : 28 Please Wait	ارتفاع درجة حرارة المحرك	انتظر 20 دقيقة على الأقل ولا تضع شيئا في الماكينة حتى تظهر كلمة „Ready“

الصيانة

هام:

يجب فصل التيار الكهربائي عن الماكينة قبل إجراء عملية الصيانة!

عند امتلاء سلة الورق فمن المُحتمل سقوط شيء من الورق أو الأسطوانات التي تم تفتيتها ووصوله إلى القاطع؛ لذا قم بتفريغ السلة قبل امتلائها.

قم بتنظيف الماكينة من الخارج فقط بقطعة قماش مبللة مع مراعاة عدم وصول شيء من هذا القماش إلى وحدة سحب وإدخال الورق.

الجزء الخارجي من الماكينة مصنوع من البلاستيك فلا تستخدم المحاليل والمذيبات (مثل البنزين والجازولين والتنر أو مزيل البقع) لتنظيف الماكينة لتجنب مخاطر التآكل والكسر والخدش وما إلى ذلك.

تنبيه

تجنب وصول الماء إلى داخل الماكينة أثناء تنظيف الجزء الخارجي منها.

المواصفات

Shredder Office X17 CD

الموديل:

جزئي

نوع القطع:

3 × 25 مم

حجم القطع:

17 ورقة A4 (70 جم/م²)

قدرة القطع:

1 اسطوانة / بطاقة ائتمان

3 م / دقيقة

سرعة القطع:

310 ملم

سعة الإدخال:

220 – 240 فولت / تردد 50-60 هرتز (640W/3.0A)

الجهود الكهربائي:

700 واط

استهلاك الطاقة:

58 ديسيبل تقريباً

مستوى الصوت:

450 × 325 × 675 ملم

الأبعاد:

33 لتر

حجم سلة الورق:

10 دقائق دخول / 45 دقيقة خروج

دورة العمل:

26.5 كجم

الوزن:

الأعطال وطرق معالجتها

العطل	السبب	معالجة العطل
الماكينة لا تعمل بعد إدخال الورق فيها	1- لم يتم إدخال مقبس الكهرباء في القابض بشكل صحيح. 2- سمك الورق رقيق جداً. 3- تراكم الورق وانحصاره داخل الماكينة	1- أدخل مقبس الكهرباء في القابض مرة أخرى. 2- اثنى الورق ثم قم بإدخاله في الماكينة مرة أخرى. 3- أضغط على زر إعادة التوجيه إلى الأمام (REV) وانزع الورق المنحصر.
عدم توقف الماكينة بعد الانتهاء من فرم الورق.	جهاز الاستشعار الموجود في وحدة السحب والإدخال مغطى بالأتربة أو الورق	قم بإزالة الأتربة أو إبعاد الورق
ارتفاع صوت الماكينة	الماكينة في مكان غير مستو أو غير ثابتة	ضع الماكينة على أرضية مستوية
الماكينة لا تعمل ولا تستجيب لأمر التشغيل	1. كمية الورق تجاوزت قدرة الماكينة. 2. كبر حجم الورق عن اتساع وحدة السحب والإدخال. 3. لم يتم وضع الورق بشكل عمودي مستوي.	1. تأكد أن كمية الورق لم تتجاوز قدرة الماكينة. 2. أخرج الورق من الماكينة وأضغط على زر إعادة التوجيه للأمام (REV) ، ثم اثنى الورق وقم بإدخاله مرة أخرى. 3. ضع الورق بشكل عمودي مستوي.

وإذا لم تعمل الماكينة بعد تطبيق الحلول المقترحة أعلاه، يُرجى فصل التيار الكهربائي عن الماكينة والتوجه للموزع.

التخلص من الماكينة

يشير رمز سلة المهملات (المشطوبة عليها) إلى أن الأجهزة الكهربائية لا ينبغي التخلص منها بالطريقة التقليدية مثل النفايات المنزلية العادية؛ لذلك من فضلكم قم بإحضار هذه الماكينة إلى أحد مراكز إعادة التدوير المعتمدة للتخلص منها بطريقة آمنة لا تضر بالبيئة.

الضمان

مدة ضمان الماكينة 24 شهراً.

يجب الاحتفاظ بإيصال الشراء والصندوق الكرتون الأصلي الخاص بتعبئة الماكينة.

عند وجود أي مشكلة بالماكينة، يرجى الاتصال بالوكيل.



ВВЕДЕНИЕ

Мы благодарим Вас за приобретение этого высококачественного продукта от компании Geha. Пожалуйста, перед введением в эксплуатацию внимательно прочитайте это руководство. Обратите особое внимание на указания по технике безопасности, их несоблюдение может привести к телесным повреждениям!

ПРЕДУПРЕЖДАЮЩИЕ СИМВОЛЫ

Предупреждающие символы, которые Вы найдете в данном руководстве по эксплуатации и на приборе, служат для предотвращения опасности и помогают правильно использовать прибор.



Детям нельзя пользоваться данным прибором!



Не касайтесь режущего механизма руками!



Следите за тем, чтобы в отдел для загрузки бумаги не попадали предметы одежды!



Следите за тем, чтобы в отдел для загрузки бумаги не попадали волосы!



Не брызгайте на прибор воспламеняющиеся газы или жидкости!



Удалите все канцелярские скрепки!

ВАЖНЫЕ УКАЗАНИЯ ПО ТЕХНИКЕ БЕЗОПАСНОСТИ

Перед вводом уничтожителя бумаги в эксплуатацию прочитайте, пожалуйста, указания для пользователя.

При использовании электроприборов следует всегда принимать меры предосторожности, чтобы исключить риск возникновения травм. Пожалуйста, соблюдайте для этого следующие основные правила:

- Этот прибор для уничтожения бумаг специально предназначен для измельчения бумаги или компакт-дисков. Не используйте его в других целях.
- Не загружайте в уничтожитель бумаги диапозитивную пленку, этикеточную бумагу, одежду или изделия из пластмассы.
- Перед тем как измельчать бумагу, удалите все канцелярские скрепки.
- Вы не имеете права изменять, переделывать или ремонтировать прибор.
- Не кладите никакие предметы на прибор и ничего не прислоняйте к нему.
- Не брызгайте на прибор водой.

- Вытащите штепсель из розетки, прежде чем опорожнить корзину для бумаги, или если Вы не пользуетесь прибором или хотите переставить его.
- Для выключения прибора из сети тяните только за штепсель, а не за кабель.
- Убедитесь, что Вы используете верное напряжение.
- Не используйте несколько удлинителей.
- При необычном состоянии прибора (например, странный запах или дым) следует немедленно прекратить пользоваться прибором и вытащить штепсель из розетки.

УСТАНОВКА ШРЕДЕРА

1. Центр тяжести находится на верхней части прибора. Установите прибор на ровную поверхность, чтобы он не перевернулся.
2. Не используйте прибор вблизи источника тепла или холода или в чересчур горячей, влажной или пыльной среде.
3. Поставьте прибор недалеко от розетки и не ставьте никакие предметы перед розеткой, для того чтобы из нее можно было легко вытащить штепсель.
4. Убедитесь, что контейнер для бумаги до упора задвинут в прибор.
5. Вставьте вилку в обычную настенную розетку переменного тока с напряжением в 220–240 В.

УСТРОЙСТВО И ПРИНЦИП РАБОТЫ

1 Приемная щель для бумаги/компакт-дисков/кредитных карточек

2 Жидкокристаллический дисплей

3 Кнопка включения/ выключения

4 Кнопка для движения вперед/время + (FWD)

5 Кнопка для движения назад/время - (REV)

6 Кнопка для установки времени

7 Индикатор заполненной корзины

8 Индикатор перегрева

9 Индикатор „Не вставлена корзина для бумаги „

10 Индикатор питания

11 Смотровое окно

12 Корзина для бумаги

13 Ролики

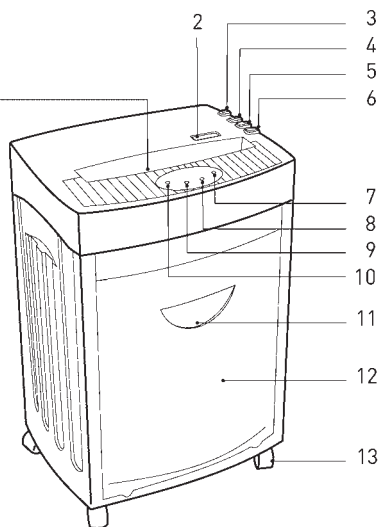

ВВЕДЕНИЕ ШРЕДЕРА В ЭКСПЛУАТАЦИЮ

А. Загрузка бумаги

Прибор может уничтожить макс. 17 листов (формата DIN A4, 70 г/м²) за один раз. Включите шредер при помощи кнопки ВКЛ/ВЫКЛ. Загорится светодиодный индикатор „Питание“, а на жидкокристаллическом дисплее будут отображаться эксплуатационный режим (Ready) и время.

Бумага в приемной щели распознается автоматически, и прибор начнет работать, на жидкокристаллическом дисплее будут отображаться эксплуатационный режим (In use) и время. Когда бумага будет уничтожена и в приемной щели не будет обнаружено бумаги, прибор автоматически остановится (режим ожидания).

Автоматическая функция обратного движения и остановки предотвращает застревание бумаги при перегрузке.

В случае перегрузки удалите бумагу из приемной щели, подождите, пока прибор закончит автоматический процесс очистки и остановится. После этого загрузите максимум 17 листов формата DIN A4, 70 г/м² в приемную щель.

„FWD“ Если Вы загружаете узкий лист бумаги < 14 см сбоку в приемную щель, то, возможно, что фотоэлектрический датчик не распознает его, и прибор не стартует. В этом случае нажмите кнопку „FWD“, пока бумага не будет полностью втянута.

„REV“ При помощи кнопки „REV“ Вы можете двигать режущий механизм в обратном направлении, если бумага все же застрянет.

Если датчик распознает, что корзина для бумаги заполнена, прибор автоматически остановится, загорится красный светодиодный индикатор „full“, а на жидкокристаллическом дисплее будет отображаться надпись „Basket full“. Извлеките бумагу из приемной щели и опорожните корзину для бумаги. Следуйте указанию под пунктом: „Обслуживание“.

В. Загрузка CD/DVD дисков и кредитных карточек

Данный прибор также может измельчать CD/DVD диски и кредитные карточки. Следите за тем, чтобы в приемную щель всегда загружался только 1 CD/DVD диск или 1 кредитная карточка! Если Вы хотите воспользоваться этим режимом, действуйте следующим образом:

1. Включите шредер при помощи переключателя Питание. Загорится зеленый светодиодный индикатор „Статус“, и на жидкокристаллическом дисплее будут отображаться эксплуатационный режим (Ready) и время.
2. CD/DVD диски и кредитные карточки распознаются автоматически, прибор начнет работу, а на жидкокристаллическом дисплее будет отображаться эксплуатационный режим „In use“.

CD/DVD диски режутся на частицы. Т.к. при резке подобных материалов всегда существует опасность раскалывания, то держите Ваше лицо на достаточном расстоянии от приемной щели при загрузке CD и DVD дисков!

Продукт резки собирается в отдельном приемном контейнере. Для того чтобы облегчить экологически безвредную утилизацию, опорожняйте корзину для бумаги перед тем, как сменить измельчаемый материал!.

С. Установка времени

Нажмите на кнопку „Setup“ 1 раз. При помощи кнопки „FWD“ Вы можете увеличивать значение часов, при помощи кнопки «REV» – уменьшать.

Дважды нажмите на кнопку „Setup“. При помощи кнопки „FWD“ Вы можете увеличивать значение минут, при помощи кнопки «REV» – уменьшать.

Важное примечание:

Прибор автоматически отключается, если температура двигателя становится слишком высокой. Красный светодиодный индикатор «Overheat» загорается и указывает на то, что была активирована защита прибора от перегрева, на жидкокристаллическом дисплее отображается надпись „please wait“. В этом случае прибор не реагирует на нажатие кнопок „REV“ или „FWD“. Как только температура двигателя снизится, прибор снова перейдет в нормальный режим работы.

D. Функции ЖК-дисплея

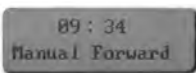
Индикация	Статус	Описание
	Прибор готов к эксплуатации.	Можно начинать эксплуатацию прибора.
	Прибор находится в работе.	-----
	Движение вперед вручную.	Нажата кнопка FWD.
	Движение назад вручную.	Нажата кнопка REV.
	Корзина для бумаги заполнена.	Пожалуйста, опорожните корзину для бумаги.
	Корзина для бумаги не вставлена	Пожалуйста, вставьте корзину для бумаги
	В прибор было загружено слишком большое количество бумаги.	Удалите бумагу!
	Застряла бумага.	Удалите бумагу!
	Режущий механизм очищается.	Подождите, пока на экране не появится надпись „Ready“.
	Двигатель перегрелся.	Подождите мин. 20 минут. Продолжите эксплуатацию, когда на экране появится надпись „Ready“.

ОБСЛУЖИВАНИЕ

Важно:

Перед тем как начать обслуживание прибора, Вы должны выключить его из сети. Для этого извлеките штепсель из розетки.

Если корзина для бумаги заполнена, существует опасность попадания обрезков из корзины в режущий механизм. Опорожняйте корзину для бумаги, прежде чем она переполнится.

Можно протирать корпус прибора влажной тканью. Следите за тем, чтобы ткань не попала в проем для загрузки бумаги. Этот шаг можно выполнять только с внешними частями прибора.

Корпус прибора изготовлен из пластика. Поэтому запрещается применять такие растворители, как бензин или бензол, или органические растворители/ разбавители. Не обрабатывайте прибор пятновыводителем, чтобы избежать потери цвета, поломок, растворения или царапин корпуса.

Внимание:

Следите за тем, чтобы при чистке корпуса вода не попадала внутрь прибора.

ТЕХНИЧЕСКИЕ ДАННЫЕ

Наименование модели:	Shredder Office X17 CD
Вид резания:	Частицы
Ширина резки:	3 x 25 мм
Производительность:	17 листов (формат DIN A4, 70 г/м ²), 1 компакт-диск или 1 кредитная карточка
Скорость резки:	3 м/мин
Ширина захвата:	310 мм
Входное напряжение:	220–240 В AC/50–60 Гц; 3.0A/640W
Расход мощности:	700 Вт
Габариты:	450 x 325 x 675 мм
Уровень шума:	прим. 58 дБ
Объем корзины для бумаги:	33 л
Эксплуатационный цикл:	10 мин ВКЛ./45 мин ВЫКЛ.
Вес нетто:	26,5 кг

УСТРАНЕНИЕ НЕИСПРАВНОСТЕЙ

Неисправность	Причины	Устранение неисправности
После загрузки бумаги прибор не включается.	<ol style="list-style-type: none"> 1. Штепсель неверно вставлен в розетку. 2. Бумага слишком тонкая. 3. Застряла бумага. 	<ol style="list-style-type: none"> 1. Еще раз вставьте штепсель в розетку. 2. Сверните бумагу и еще раз загрузите ее в уничтожитель бумаги. 3. Воспользуйтесь функцией реверс „REV“ и вытащите застрявшую бумагу.
После измельчения бумаги прибор не выключается.	Датчик подачи бумаги покрыт пылью или заслонен бумагой.	Вытрите пыль или удалите бумагу.
Прибор работает слишком громко.	Прибор не расположен на твердой, ровной поверхности.	Поставьте прибор на твердую, ровную поверхность.
Прибор не работает.	<ol style="list-style-type: none"> 1. Количество бумаги превышает возможности прибора. 2. Ширина бумаги превышает ширину приемной щели. 3. Бумага не была загружена вертикально. 	<ol style="list-style-type: none"> 1. Убедитесь, что количество бумаги не превышает производительность уничтожителя. 2. Вытащите бумагу, в случае необходимости воспользуйтесь функцией „REV“. Сверните бумагу и еще раз загрузите ее в уничтожитель. 3. Загрузите бумагу вертикально.

Если после применения предложенных решений прибор не работает, вытащите штепсель из розетки и обратитесь к торговому агенту.

УТИЛИЗАЦИЯ

Символ с перечеркнутым контейнером для мусора указывает на то, что электроприборы нельзя утилизировать вместе с обычными отходами. Пожалуйста, для экологически безвредной утилизации этого прибора, отвезите его на пункт сбора вторсырья.



ГАРАНТИЯ

На данный прибор распространяется гарантия в течение 24 месяцев со дня покупки.

Обязательно сохраните чек и оригинальную упаковку.

При возникновении проблем с прибором обратитесь к Вашему торговому агенту.

INLEDNING

Vi tackar dig för att du har köpt denna Geha-kvalitetsprodukt. Läs igenom denna bruksanvisning noga före idrifttagandet. Beakta i synnerhet säkerhetsanvisningarna. Om de inte följs finns risk för skador!

VARNINGSSYMBOLER

Varningssymbolerna i denna bruksanvisning och på apparaten ska hjälpa dig att undvika faror och att använda apparaten korrekt.



Apparaten får inte användas av barn!



Sträck inte in händerna i skärverket!



Se till att inga kläder kommer in i pappersinmatningen!



Se till att inget hår kommer in i pappersinmatningen!



Spruta inte in några antändliga gaser eller vätskor i apparaten!



Avlägsna alla gem!

VIKTIGA SÄKERHETSANVISNINGAR

Läs igenom användaranvisningarna innan dokumentförstöraren tas i drift. När elektriska apparater används ska alltid grundläggande försiktighetsåtgärder vidtas för att utesluta skaderisker. Följ därför alltid följande grundregler:

- Denna dokumentförstörare är speciellt konstruerad för att skära ner papper i småbitar. Använd den inte för några andra ändamål.
- Sätt inte i overheadbilder, etikettpapper, kläder eller plaster i dokumentförstöraren.
- Avlägsna alla gem innan pappret sätts i dokumentförstöraren.
- Apparaten får inte förändras, byggas om eller repareras.
- Lägg inga föremål på apparaten eller luta några föremål mot den.
- Spruta inte vatten på apparaten.
- Dra ut nätkontakten ur uttaget innan papperskorgen töms, när apparaten inte ska användas mer eller om den ska flyttas.
- Dra alltid i kontakten när den ska lossas, inte in kabeln.
- Kontrollera att rätt spänning används.
- Använd inte flera förlängningskablar.
- Skulle apparaten uppvisa en ovanlig status (t.ex. konstig lukt eller rök) så ska apparaten genast tas ur bruk och nätkontakten dras ur uttaget.

INSTALLERING AV DOKUMENTFÖRSTÖRAREN

1. Tyngdpunkten ligger vid apparatens överdel. Ställ apparaten på ett jämnt underlag så att den inte kan vippa.
2. Använd varken apparaten i närheten av värme- eller köldkällor eller i överhettade, fuktiga eller dammiga utrymmen.
3. Placera apparaten i närheten av ett eluttag och ställ inga föremål vid eluttaget, så att nätkontakten utan problem kan dras ut ur eluttaget.
4. Se till att pappersbehållaren är inskjuten till anslag i apparaten.
5. Anslut nätkontakten med ett vanligt 220-240 V-växelströmsuttag.

KONSTRUKTION OCH FUNKTION

- 1 Pappers-/CD-, kreditkortsintag
- 2 LCD-display
- 3 Till-/från - knapp
- 4 Knapp för frammatning / tid + (FWD)
- 5 Knapp för återmatning / tid - (REV)
- 6 Knapp för att ställa in klockan
- 7 Indikering Papperskorg full
- 8 Indikering Överhettad
- 9 Indikering Papperskorg inte isatt
- 10 Indikering Power
- 11 Indikeringsfönster
- 12 Papperskorg
- 13 Rullar

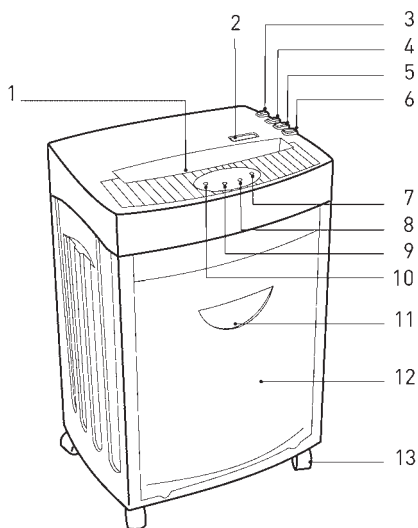

IDRIFTTAGANDE AV DOKUMENTFÖRSTÖRAREN

A. Isättning av papper

Apparaten kan max. förstöra 17 ark (A4, 70 g/m²) samtidigt. Tillkoppla dokumentförstöraren med ON/OFF-knappen. Den gröna lysdioden "Power" lyser och på LCD-displayen visas driftsstatusen (Ready) och klockan.

Papper i pappersintaget registreras automatiskt och apparaten startar, på LCD-displayen visas driftsstatusen (In use) och klockan. Om pappret har förstörts och inga mer papper satts i så stannar apparaten automatiskt (Standby Mode).

En automatisk återmatnings- och stoppfunktion förhindrar pappersstockning vid överbelastning p.g.a. för mycket papper. Ta vid pappersstockning ut pappret ur pappersintaget och vänta tills apparaten har avslutat den automatiska rengöringsprocessen och stannar. Sätt nu i max. 17 ark A4, 70 g/m² i pappersintaget.

“FWD” Om ett smalt ark <14 cm förs in i ena sidan av pappersintaget så kan det hända att fotocellerna inte registrerar det och att apparaten inte startar. Tryck då på knappen: “FWD” tills pappret är helt indraget.

“REV” Med knappen “REV” kan skärverkets “Återmatning” startas om mot förmodan en pappersstockning skulle uppstå.

Om sensorn registrerar att papperskorgen är full så stannar apparaten automatiskt och den röda lysdioden “full” lyser och på LCD-displayen visas “Basket full”. Avlägsna pappret ur pappersintaget och töm papperskorgen. Följ anvisningarna under punkten “Underhåll”.

B. Isättning av CD-/DVD-skivor och kreditkort

Denna apparat kan även skära ner CD-/DVD-skivor och kreditkort i småbitar. Se till att alltid bara 1 CD/DVD eller 1 kreditkort tillförs apparaten! Gör så här om du vill använda dig av denna funktion:

1. Tillkoppla dokumentförstöraren med Power – knappen. Den gröna lysdioden “Status” lyser och på LCD-displayen visas driftsstatusen (Ready) och klockan.
2. CD-/DVD-skivor och kreditkort i intaget registreras automatiskt, apparaten startar och driftsstatusen “In use” visas på LCD-displayen.

CD-/DVD-skivor och kreditkort skärs ner till konfetti. Håll ansiktet på tillräckligt avstånd från isättningsschaktet när CD-/DVD-skivor sätts i eftersom det finns risk för splitter från dessa material!

Skärgodset samlas inte upp i en separat uppsamlingsbehållare. Töm papperskorgen innan du växlar det material som ska skäras ner för att underlätta en miljöriktig avfallshantering!

C. Inställning av klockan



Tryck en gång på knappen “Setup”. Med knappen “FWD” kan nu timindikeringen höjas och med knappen “REV” kan timindikeringen sänkas.

Tryck två gånger på knappen “Setup”. Med knappen “FWD” kan nu minutindikeringen höjas och med knappen “REV” kan minutindikeringen sänkas.

Observera!

Apparaten fränkopplas automatiskt om motortemperaturen blir för hög. Den röda lysdioden “Overheat” lyser och indikerar att apparatens överhettningsskydd har aktiverats. På LCD-displayen visas “please wait”. Apparaten reagerar då inte om knappen “REV” eller “FWD” aktiveras. När motortemperaturen har sjunkit igen så kopplar apparaten om till normaldrift.

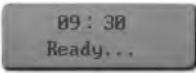
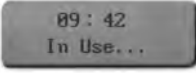
D. LCD-indikeringens funktioner

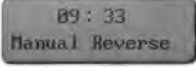
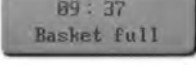
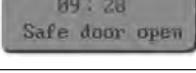
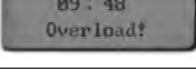
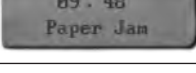
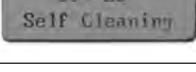
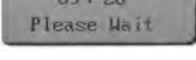
Indikering	Status	Beskrivning
	Apparaten är driftklar.	Apparaten kan tas i drift.
	Apparaten är i drift.	-----
	Manuell frammatning.	Knappen FWD är aktiverad.
	Manuell återmatning.	Knappen REV är aktiverad.
	Papperskorgen är full.	Var god och töm papperskorgen.
	Papperskorgen är inte isatt.	Var god och sätt i papperskorgen.
	Apparaten har tillförts ett för stort antal ark.	Avlägsna pappret!
	En pappersstockning har uppstått	Avlägsna pappret!
	Skärverket rengörs.	Vänta till indikeringen "Ready" visas.
	Motorn är överhettad.	Vänta i minst 20 minuter. Fortsätt driften när "Ready" visas på displayen.

UNDERHÅLL

Viktigt:

Dra ut nätkontakten ur uttaget innan underhållsarbeten utförs på dokumentförstöraren!

När papperskorgen är full finns det risk för att skärgods från papperskorgen kommer in i skärverket underifrån. Töm papperskorgen innan den är full.

Rengör utsidan med en fuktig trasa. Se till att trasan inte kommer in i pappersinmatningen. Detta steg gäller endast för apparatens ytterdelar.

Apparatens ytterdelar består av plast. Därför får inga lösningsmedel, som t.ex. bensen och bensen eller organiska lösningsmedel, som t.ex. förtunningsmedel användas. Rengör inte apparaten med någon fläckborttagare. Då kan apparaten blekas, spricka, lösas upp eller repas.

Varning:

Se till att det inte kommer in något vatten i apparaten när apparatens utsida rengörs.

TEKNISKA DATA

Modellbeteckning:	Shredder Office X17 CD
Skärtyper:	konfetti
Skärstorlek:	3 x 25 mm
Skärprestanda:	17 ark (A4, 70 g/m ²), 1 CD eller 1 kreditkort
Skärhastighet:	3 m/min
Inmatningsbredd:	310 mm
Ingångsspänning:	220-240 V AC/50-60 Hz; 3.0A/640W
Energiförbrukning:	700 W
Mått:	450 x 325 x 675 mm
Ljudnivå:	ca 58 dB
Papperskorg – volym:	33 l
Driftcykel:	10 min TILL/45 min FRÅN
Nettovikt:	26,5 kg

FELAVHJÄLPNING

Fel	Orsaker	Felavhjälpning
Apparaten startar inte efter det att pappret har satts i.	<ol style="list-style-type: none">1. Nätkontakten sattes inte i korrekt i uttaget.2. Pappret är för tunt.3. Pappersstockning.	<ol style="list-style-type: none">1. Anslut nätkontakten till uttaget igen.2. Vik pappret och sätt i det i dokumentförstöraren igen.3. Aktivera „REV“-funktionen och dra ut det inklämda pappret.
Apparaten frånkopplas inte efter det att pappret har skurits ner.	Pappersinmatningens sensor täcks av damm eller papper.	Torka bort dammet eller avlägsna pappret.
Apparaten låter väldigt högt.	Apparaten står inte på en stadig, jämn yta.	Ställ apparaten på ett stabilt, jämnt underlag.
Apparaten fungerar inte.	<ol style="list-style-type: none">1. Pappersmängden överskrider dokumentförstörarens kapacitet.2. Papprets storlek överskrider inmatningens bredd.3. Pappret sattes inte i lodrätt.	<ol style="list-style-type: none">1. Se till att dokumentförstörarens kapacitet inte överskrids.2. Dra ur pappret; aktivera vid behov „REV“-funktionen. Vik pappret och sätt i det igen.3. Sätt i pappret lodrätt.

Dra ut nätkontakten ur uttaget och kontakta din återförsäljare om apparaten fortfarande inte fungerar efter det att lösningarna ovan har tillämpats.

AVFALLSHANTERING

Symbolen med den överstrukna soptunnan talar om att elektriska apparater inte får kastas i de normala hushållssoporna. Ta denna apparat till en godkänd återvinningscentral och avfallshandla den miljövänligt.



GARANTI







Garantitiden uppgår till 24 månader.
Spara kvittot och originalförpackningen.
Ta kontakt med din återförsäljare vid problem med apparaten.

ΕΙΣΑΓΩΓΗ

Ευχαριστούμε για την αγορά του ποιοτικού αυτού προϊόντος της εταιρείας Geha. Πριν θέσετε τη συσκευή σε λειτουργία παρακαλούμε διαβάστε προσεκτικά τις παρούσες οδηγίες χρήσης. Προσέξτε ιδίως τις επισημάνσεις ασφαλείας, σε περίπτωση μη τήρησης τους υφίσταται κίνδυνος τραυματισμού!

ΠΡΟΕΙΔΟΠΟΙΗΤΙΚΑ ΣΥΜΒΟΛΑ

Τα προειδοποιητικά σύμβολα στο παρόν εγχειρίδιο οδηγιών χρήσης και επί της συσκευής, σκοπό έχουν να σας βοηθήσουν να αποφεύγετε κινδύνους και να χρησιμοποιείτε σωστά τη συσκευή.

-  Δεν επιτρέπεται ο χειρισμός της συσκευής από παιδιά.
-  Μην αγγίζετε με τα χέρια το μηχανισμό κοπής!
-  Προσέξτε, ώστε κανένα ρούχο να μην καταλήξει στην υποδοχή τραβήγματος χαρτιού!
-  Προσέξτε ώστε να μην καταλήξουν μαλλιά στην υποδοχή τραβήγματος αρτιού!
-  Μην ψεκάζετε εύφλεκτα αέρια ή υγρά στη συσκευή!
-  Αφαιρείτε όλους τους συνδετήρες!

ΣΗΜΑΝΤΙΚΕΣ ΕΠΙΣΗΜΑΝΣΕΙΣ ΑΣΦΑΛΕΙΑΣ

Πριν θέσετε σε λειτουργία τον καταστροφέα εγγράφων, παρακαλούμε διαβάστε τις οδηγίες χρήσης.

Εάν χρησιμοποιείτε ηλεκτρικές συσκευές, πρέπει πάντα να λαμβάνετε τα βασικά μέτρα ασφαλείας

προκειμένου να αποκλείσετε ενδεχόμενο κίνδυνο τραυματισμού. Γι' αυτό παρακαλούμε να τηρείτε οπωσδήποτε τους ακόλουθους βασικούς κανόνες.

- Ο συγκεκριμένος καταστροφέας εγγράφων προορίζεται ειδικά για την καταστροφή χαρτιού ή/και οπτικών δίσκων CD. Μην τον χρησιμοποιείτε για διαφορετικούς σκοπούς.
- Μην εισάγετε μεμβράνες, χαρτί ετικέτας, ρούχα ή πλαστικά στον καταστροφέα εγγράφων.
- Πριν τεμαχίσετε το χαρτί, αφαιρέστε όλους τους συνδετήρες
- Δεν επιτρέπεται να τροποποιήσετε, να ανακατασκευάζετε ούτε να επισκευάσετε τη συσκευή
- Μην τοποθετείτε αντικείμενα επάνω στη συσκευή και μην στηρίζετε αντικείμενα σε αυτή.

- Μην ψεκάζετε τη συσκευή με νερό.
- Βγάλτε το φως από την πρίζα, προτού αδειάσετε το καλάθι συλλογής χαρτιού ή εάν δεν πρόκειται να χρησιμοποιήσετε περαιτέρω τη συσκευή ή επιθυμείτε να την τοποθετήσετε αλλού.
- Για να αποσυνδέσετε τη συσκευή από το ρεύμα τραβήξτε το φως, όχι το καλώδιο.
- Βεβαιωθείτε ότι χρησιμοποιείτε τη σωστή τάση.
- Μην χρησιμοποιείτε περισσότερα καλώδια επέκτασης.
- Σε περίπτωση που η συσκευή βρίσκεται σε μη συνήθη κατάσταση (π.χ. εκλύει περίεργη οσμή ή καπνό) πρέπει να σταματήσετε αμέσως να χρησιμοποιείτε τη συσκευή και να βγάλετε το φως από την πρίζα.

ΤΟΠΟΘΕΤΗΣΗ ΤΟΥ ΚΑΤΑΣΤΡΟΦΕΑ ΕΓΓΡΑΦΩΝ

1. Το κέντρο βάρους βρίσκεται στο άνω τμήμα της συσκευής. Τοποθετήστε τη συσκευή σε μία ομαλή επιφάνεια, για να μην μπορεί να ανατραπεί.
2. Μην χρησιμοποιείτε τη συσκευή ούτε κοντά σε πηγές θερμότητας ή ψύχους ούτε σε περιβάλλον, όπου επικρατούν συνθήκες υπερθέρμανσης, υγρασίας ή σκόνης.
3. Τοποθετήστε τη συσκευή κοντά σε μία πρίζα και μην τοποθετήσετε κανένα αντικείμενο δίπλα από την πρίζα, έτσι ώστε να είναι εύκολη η αφαίρεση του φως από την πρίζα.
4. Προσέξτε, ώστε να ωθήσετε το δοχείο συλλογής χαρτιού έως το τέρμα μέσα στη συσκευή.
5. Συνδέστε το φως σε μία συνηθισμένη πρίζα εναλλασσόμενου ρεύματος 220-240 V.

ΚΑΤΑΣΚΕΥΗ ΚΑΙ ΛΕΙΤΟΥΡΓΙΑ

1 Υποδοχή εισαγωγής οπτικών δίσκων CD – πιστωτικών καρτών

2 Οθόνη LCD

3 Διακόπτης Ενεργό/Ανενεργό (ON/OFF)

4 Πλήκτρο κίνησης προς τα εμπρός / Ώρα + (FWD)

5 Πλήκτρο κίνησης προς τα πίσω / Ώρα - (REV)

6 Πλήκτρο ρύθμισης της ώρας

7 Ένδειξη κάδος χαρτιού πλήρης

8 Ένδειξη υπερθέρμανσης

9 Ένδειξη απουσίας κάδου συλλογής χαρτιών

10 Ένδειξη Power

11 Θυρίδα οπτικού ελέγχου

12 Συλλέκτης χαρτιού

13 Κύλιση

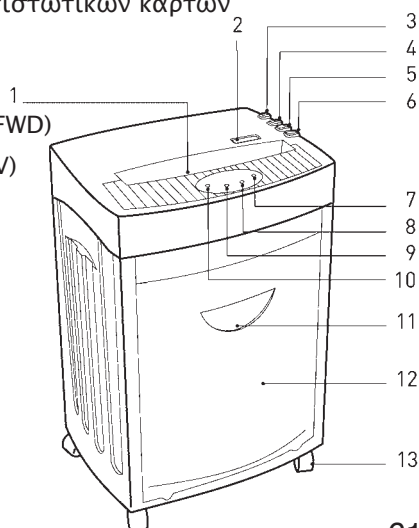

A. Τροφοδοσία χαρτιού

Η συσκευή μπορεί να καταστρέψει μεμιάς 17 φύλλα (DIN A4, 70 g/m²) το πολύ. Ενεργοποιήστε τον καταστροφέα εγγράφων με το διακόπτη ON/OFF. Ανάβει η πράσινη λυχνία LED „Power“ και στην οθόνη LCD εμφανίζεται η κατάσταση λειτουργίας (Ready) και η ώρα.

Το χαρτί αναγνωρίζεται αυτόματα στην υποδοχή εισαγωγής χαρτιού και η συσκευή ενεργοποιείται, στην οθόνη (In use) και η ώρα. Εάν έχει καταστραφεί το χαρτί και δεν υπάρχει άλλο χαρτί στην υποδοχή εισαγωγής χαρτιού, η συσκευή σταματάει αυτόματα (λειτουργία αναμονής (Standby)).

Μία αυτόματη λειτουργία κίνησης προς τα πίσω και διακοπής εμποδίζει την εμφάνιση συμφόρησης χαρτιού,

σε περίπτωση υπερφόρτωσης λόγω υπερβολικής ποσότητας χαρτιού. Σε αυτή την περίπτωση παρακαλούμε βγάλτε το χαρτί από την υποδοχή εισαγωγής χαρτιού, περιμένετε έως ότου η συσκευή ολοκληρώσει την αυτόματη διαδικασία καθαρισμού και σταματήσει. Εισάγετε το πολύ έως και 17 φύλλα DIN A4, 70 g/m² στην υποδοχή εισαγωγής χαρτιού.

„FWD“ Εάν εισάγετε ένα φύλλο πλάτους <14 cm πλευρικά στην υποδοχή εισαγωγής χαρτιού, είναι πιθανό να μην το αναγνωρίσει ο αισθητήρας και η συσκευή να μην ενεργοποιηθεί. Σε αυτή την περίπτωση πιέστε το πλήκτρο: „FWD“, έως ότου το χαρτί τραβηχθεί πλήρως.

„REV“ Με το πλήκτρο: „REV“ μπορείτε να ενεργοποιήσετε την „κίνηση προς τα πίσω“ του μηχανισμού κοπής, εάν σημειωθεί μία απροσδόκητη συμφόρηση χαρτιού.

Εάν ο αισθητήρας διακρίνει ότι το καλάθι συλλογής χαρτιού είναι γεμάτο, σταματά αυτόματα τη λειτουργία της συσκευής και η ανάβει η κόκκινη λυχνία LED „full“ και στην οθόνη LCD εμφανίζεται το μήνυμα „Basket full“. Βγάλτε το χαρτί από την υποδοχή εισαγωγής χαρτιού και αδειάστε το καλάθι συλλογής χαρτιού. Προσέξτε την επισήμανση στην ενότητα „Συντήρηση“.

B. Εισαγωγή οπτικών δίσκων CD/DVD και πιστωτικών καρτών

Η συγκεκριμένη συσκευή μπορεί να τεμαχίζει και οπτικούς δίσκους CD/DVD και πιστωτικές κάρτες. Προσέξτε, ώστε πάντα να εισάγετε 1 CD/DVD ή 1 πιστωτική κάρτα στη συσκευή! Εάν θέλετε να χρησιμοποιήσετε αυτή την λειτουργία, ενεργήστε ως εξής:

1. Ενεργοποιήστε τον καταστροφέα εγγράφων με το διακόπτη ενεργοποίησης (Power). Ανάβει η πράσινη λυχνία LED „Status“ και στην οθόνη LCD εμφανίζεται η κατάσταση λειτουργίας (Ready) και η ώρα.
2. Οι οπτικοί δίσκοι CD/DVD και οι πιστωτικές κάρτες αναγνωρίζονται αυτόματα στην υποδοχή εισαγωγής CD, η συσκευή ενεργοποιείται, και η κατάσταση λειτουργίας „In use“ εμφανίζεται στην οθόνη LCD.

Οι οπτικοί δίσκοι CD/DVD τεμαχίζονται σε σωματίδια. Επειδή με αυτά τα υλικά υφίσταται πάντα ο κίνδυνος θραυσμάτων, όταν εισάγετε οπτικούς δίσκους CD/DVD κρατάτε το πρόσωπό σας σε επαρκή απόσταση από τον αγωγό εισαγωγής!

Το κομμένο υλικό δεν συλλέγεται σε ένα ξεχωριστό δοχείο συλλογής. Για να διευκολύνετε την περιβαλλοντικά ορθή διάθεση των απορριμμάτων, πριν αλλάξετε το υλικό προς τεμαχισμό, αδειάστε προηγουμένως το καλάθι συλλογής χαρτιού!

Γ. Ρύθμιση της ώρας

Πιέστε μία φορά το πλήκτρο „Setup“. Με το πλήκτρο: „FWD“ μπορείτε να αυξήσετε την εμφανιζόμενη ένδειξη ώρας και με το πλήκτρο: „REV“ να τη μειώσετε.

Πιέστε δύο φορές το πλήκτρο „Setup“. Με το πλήκτρο: „FWD“ μπορείτε να αυξήσετε την εμφανιζόμενη ένδειξη λεπτών και με το πλήκτρο: „REV“ να τη μειώσετε.

Σημαντική επισήμανση:

Η συσκευή απενεργοποιείται αυτόματα, εάν η θερμοκρασία του κινητήρα αυξηθεί υπερβολικά. Ανάβει η κόκκινη ένδειξη LED „Overheat“ επισημαίνοντας ότι έχει ενεργοποιηθεί η προστασία υπερθέρμανσης της συσκευής, στην οθόνη LCD εμφανίζεται το μήνυμα „please wait“. Στην περίπτωση αυτή η συσκευή δεν αντιδρά, αν πιέσετε τα πλήκτρα „Rev“ ή „Fwd“. Μόλις πέσει η θερμοκρασία του κινητήρα, η συσκευή επανέρχεται στην κανονική της λειτουργία.

Δ. Λειτουργίες της ένδειξης LCD

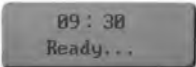
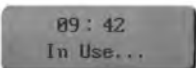
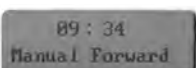
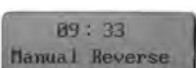
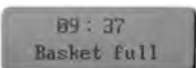
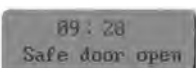
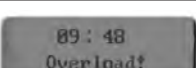
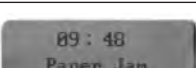
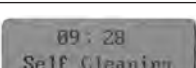
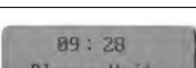
Ένδειξη	Κατάσταση	Περιγραφή
	Η συσκευή είναι έτοιμη προς λειτουργία.	Η συσκευή μπορεί να τεθεί σε λειτουργία
	Η συσκευή είναι έτοιμη προς λειτουργία.	-----
	Χειρωνακτική κίνηση προς τα εμπρός.	Έχει πιεστεί το πλήκτρο FWD.
	Χειρωνακτική κίνηση προς τα πίσω.	Έχει πιεστεί το πλήκτρο REV.
	Το καλάθι συλλογής χαρτιού είναι γεμάτο.	Παρακαλούμε αδειάστε το καλάθι συλλογής χαρτιού.
	Το καλάθι συλλογής δεν έχει τοποθετηθεί.	Παρακαλούμε τοποθετήστε το καλάθι συλλογής στη θέση του.
	Στη συσκευή εισήχθη υπερβολικός αριθμός φύλλων.	Αφαιρέστε το χαρτί!
	Σημειώθηκε συμφόρηση χαρτιού	Αφαιρέστε το χαρτί!
	Ο μηχανισμός κοπής καθαρίζεται.	Περιμένετε έως ότου εμφανιστεί η ένδειξη „Ready“.
	Ο κινητήρας έχει υπερθερμανθεί.	Περιμένετε περ. 20 λεπτά. Συνεχίστε τη λειτουργία όταν εμφανιστεί η ένδειξη „Ready“.

ΣΥΝΤΗΡΗΣΗ

Σημαντικό:

Πριν προβείτε σε συντήρηση του καταστροφέα εγγράφων, πρέπει να βγάλετε το φιλς από την πρίζα!

Εάν το καλάθι συλλογής χαρτιού γεμίσει, υπάρχει κίνδυνος να καταλήξει κομμένο χαρτί από το καλάθι από κάτω στο μηχανισμό κοπής. Αδειάζετε το καλάθι συλλογής χαρτιού πριν γεμίσει.

Καθαρίζετε τις εξωτερικές πλευρές με ένα νοτισμένο πανί. Προσέξτε, ώστε το πανί να μην καταλήξει στην υποδοχή τραβήγματος χαρτιού. Το βήμα αυτό ισχύει μόνον για τα εξωτερικά μέρη της συσκευής.

Το εξωτερικό τμήμα της συσκευής είναι κατασκευασμένο από πλαστικό. Γι' αυτό δεν επιτρέπεται η χρήση διαλυτικών μέσων όπως βενζίνη ή βενζόλιο ή οργανικών διαλυτών όπως μέσα αραίωσης. Μην καθαρίζετε τη συσκευή χρησιμοποιώντας μέσο καθαρισμού λεκέδων, ώστε να αποφύγετε ενδεχόμενο αποχρωματισμό, θραύση, διάλυση ή χάραξη της συσκευής.

Προσοχή:

Προσέξτε ώστε κατά τον καθαρισμό της εξωτερικής πλευράς να μην εισχωρήσει καθόλου νερό στο εσωτερικό της συσκευής.

ΤΕΧΝΙΚΑ ΧΑΡΑΚΤΗΡΙΣΤΙΚΑ

Όνομασία μοντέλου:	Shredder Office X17 CD
Τύπος κοπής:	Σωματίδια
Μέγεθος κοπής:	3 x 25 mm
Απόδοση κοπής:	17 φύλλα (DIN A4, 70 g/m ²), 1 CD ή 1 πιστωτική κάρτα
Ταχύτητα κοπής:	3 m/min
Πλάτος εισαγωγής:	310 mm
Τάση εισόδου:	220-240 V AC/50-60 Hz; 3.0A/640W
Κατανάλωση:	700 W
Διαστάσεις:	450 x 325 x 675 mm
Στάθμη θορύβου:	περ. 58 dB
Καλάθι συλλογής χαρτιού - Χωρητικότητα:	33 λίτρα
Κύκλος λειτουργίας:	10 λεπτά ΕΝΕΡΓΗ/45 λεπτά ΑΝΕΝΕΡΓΗ
Καθαρό βάρος:	26,5 kg

ΑΠΟΚΑΤΑΣΤΑΣΗ ΣΦΑΛΜΑΤΩΝ

Σφάλμα	Αιτίες	Αποκατάσταση
Αδυναμία εκκίνησης συσκευής μετά την εισαγωγή του χαρτιού.	<ol style="list-style-type: none"> 1. Το φινι δεν έχει τοποθετηθεί σωστά στην πρίζα. 2. Το χαρτί είναι πολύ λεπτό. 3. Συμφόρηση χαρτιού. 	<ol style="list-style-type: none"> 1. Τοποθετήστε ξανά το φινι στην πρίζα. 2. Διπλώστε το χαρτί και εισάγετε το ξανά στον καταστροφέα εγγράφων. 3. Επιλέξτε την λειτουργία „REV“ και τραβήξτε έξω το συμφορημένο χαρτί.
Η συσκευή δεν απενεργοποιείται μετά την καταστροφή του χαρτιού.	Ο αισθητήρας της υποδοχής τραβήγματος έχει καλυφθεί από σκόνη ή χαρτί.	Σκουπίστε τη σκόνη ή αφαιρέστε το χαρτί.
Η συσκευή είναι πολύ θορυβώδης.	Η συσκευή δεν στέκεται σε σταθερή, επίπεδη επιφάνεια.	Τοποθετήστε τη συσκευή σε μία ομαλή επιφάνεια, για να μην μπορεί να ανατραπεί.
Η συσκευή δεν λειτουργεί.	<ol style="list-style-type: none"> 1. Η ποσότητα του χαρτιού υπερβαίνει τη δυναμικότητα του καταστροφέα εγγράφων. 2. Το μέγεθος του χαρτιού υπερβαίνει το πλάτος της υποδοχής τραβήγματος. 3. Το χαρτί δεν τοποθετήθηκε κάθετα. 	<ol style="list-style-type: none"> 1. Βεβαιωθείτε ότι η ποσότητα χαρτιού δεν υπερβαίνει τη μέγιστη επιτρεπόμενη για τον καταστροφέα εγγράφων. 2. Τραβήξτε το χαρτί έξω, ενδεχομένως χρησιμοποιήστε την λειτουργία „REV“. Διπλώστε το χαρτί και εισάγετέ το ξανά. 3. Εισάγετε το χαρτί, τοποθετώντας το κάθετα.

Εάν η συσκευή δεν λειτουργεί αφού εφαρμόσατε τις προαναφερθείσες λύσεις, παρακαλούμε βγάλτε το φινι από την πρίζα και απευθυνθείτε στο κατάστημα αγοράς.

ΑΠΟΡΡΙΨΗ

Το σύμβολο με το διαγραμμένο κάδο απορριμάτων επισημαίνει ότι οι ηλεκτρικές συσκευές δεν επιτρέπεται να απορρίπτονται μαζί με τα συνήθη οικιακά απορρίμματα. Παρακαλούμε παραδώστε τη συσκευή αυτή σε ένα εγκεκριμένο κέντρο ανακύκλωσης.



ΕΓΓΥΗΣΗ

Η διάρκεια ισχύος της εγγύησης για τη συσκευή σας ανέρχεται σε 24 μήνες. Φυλάξτε οπωσδήποτε το παραστατικό αγοράς και την αυθεντική συσκευασία. Εάν αντιμετωπίσετε κάποιο πρόβλημα με τη συσκευή σας, παρακαλούμε απευθυνθείτε στο κατάστημα αγοράς.

GİRİŞ

Geha kalite ürününü satın aldığınız için teşekkür ederiz. Lütfen çalıştırmadan önce bu kullanım kılavuzunu itinayla okuyunuz. Özellikle de güvenlik uyarılarını dikkate alın, dikkate alınmadıkları takdirde yaralanma tehlikesi mevcuttur!

UYARI SEMBOLLERİ

Bu kullanım kılavuzunda ve cihaz üzerinde bulunan uyarı sembolleri tehlikeleri önlemeye ve cihazı doğru kullanmanıza yardımcı olacaktır.



Cihaz çocuklar tarafından kullanılmamalıdır!



Ellerinizi kesici üniteye dokunmayınız!



Kağıt emişine giysilerin takılmamasına dikkat ediniz!



Kağıt emişine saçların takılmamasına dikkat edin!



Cihazın içine yanabilir gazlar veya sıvılar püskürtmeyiniz!



Tüm zımbaları çıkarınız!

ÖNEMLİ GÜVENLİK UYARILARI

Evrak imha makinesini çalıştırmadan önce lütfen kullanıcı talimatlarını okuyun.

Elektrikli cihazlar kullandığınızda, yaralanma riskini önlemek için, daima temel güvenlik tedbirleri almalısınız. Lütfen bu nedenle aşağıdaki temel kuralları dikkate alın:

- Bu evrak imha makinesi kâğıdın ya da CD'lerin imha edilmesi için öngörülmüştür. Makineyi başka amaçlar için kullanmayınız.
- Folyo, etiket kağıdı, giysi ve plastikleri evrak imha makinesine itmeyiniz.
- Kağıdı imha etmeden önce tüm ataçları çıkarınız.
- Makine üzerinde değişiklik ve tamir yapmanız yasaktır.
- Makinenin üzerine nesnelere koymayınız ve dayamayınız.
- Cihazın üzerine su püskürtmeyiniz.
- Kâğıt kovasını boşaltmadan önce veya makineyi artık kullanmadığınızda veya başka yere taşımak istediğinizde fişi prizden çekiniz.
- Cihazın fişini çekerken, elektrik kablosundan değil, sadece fişten çekiniz.
- Doğru gerilimi kullandığınızdan emin olunuz.
- Çok sayıda uzatma kablosu kullanmayınız.
- Makinede sıra dışı bir durum (örn. tuhaf bir koku veya duman) olduğunda, cihazı kullanmayı hemen bırakmalı ve fişi prizden çekmelisiniz.

EVRAK İMHA MAKİNESİNİN KURULUMU

1. Ağırılık cihazın üst kısmındadır. Devrilmemesi için makineyi düz bir zemin üzerine koyunuz.
2. Cihazı ne ısı veya soğutucu kaynaklarının yanında ne de aşırı sıcak, nemli veya tozlu ortamlarda kullanınız.
3. Cihazı prize yakın bir yere yerleştirin ve fişin sorunsuz bir şekilde prizden çekilebilmesi için prizın yanına herhangi bir nesne koymayınız.
4. Kâğıt kovasının dayanağına kadar makineye itilmiş olduğundan emin olunuz.
5. Fişi normal bir 220–240V dalgalı akım prizine takınız.

YAPISI VE İŞLEVİ

- 1 Kâğıt, CD, kredi kartı girişi
- 2 LCD ekran
- 3 Açma/Kapama düğmesi
- 4 İleri çalışma / Zaman + düğmesi (FWD)
- 5 Geri çalışma / Zaman - düğmesi (REV)
- 6 Saat ayarlama tuşu
- 7 Kâğıt kovası dolu göstergesi
- 8 Aşırı ısınma göstergesi
- 9 Kâğıt kovası yerleştirilmemiş göstergesi
- 10 Gösterge Power (Güç)
- 11 Pencere
- 12 Kâğıt kovası
- 13 Tekerlekler

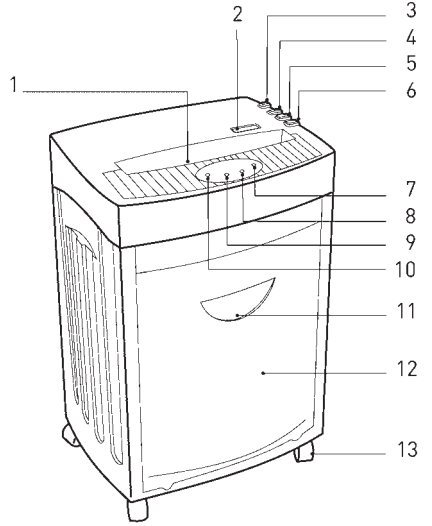

EVRAK İMHA MAKİNESİNİN ÇALIŞTIRILMASI

A. Kâğıt beslemesi

Makine bir defada azami 17 yaprak (DIN A4, 70 g/m²) kâğıdı imha edebilmektedir. Evrak imha makinesini ON/OFF düğmesinden çalıştırınız. Yeşil LED ışığı "Power" yanacaktır ve LDC ekranda çalışma durumu ve saat gösterilecektir.

Kâğıt girişindeki kâğıt otomatik algılanır ve makine çalışmaya başlar, LDC ekranda çalışma durumu (In use - Kullanımda) ve saat gösterilecektir. Kâğıt imha edildiğinde ve kâğıt girişinde artık kâğıt kalmadığında makine otomatik kapanır (Bekleme Modu).

Otomatik geri çalışma ve fazla kâğıt nedeniyle aşırı yüklenmede stop fonksiyonu kâğıt sıkışmasını önlemektedir. Böyle bir durumda lütfen kâğıdı kâğıt girişinden alıp makinenin otomatik temizleme sürecini bitirmesini ve durmasını bekleyiniz. Şimdi kâğıt girişine azami 17 adet DIN A4, 70 g/m² kâğıt yerleştiriniz.

“FWD” (İleri) İnce bir kâğıdı <14 cm yanal olarak kâğıt girişine verdiğinizde ışık bariyeri bunu görmeyebilir ve makine çalışmayabilir. Böyle bir durumda, kâğıt tamamen çekilene kadar “FWD” düğmesine basınız.

“REV” (Geri) “REV” düğmesiyle, Beklenmediği halde yinede kâğıt sıkışması olduğunda “REV” ile kesici ünitenin “geri çalışmasını” sağlarsınız.

Sensör kâğıt kovasının dolu olduğunu algılasa, makine otomatik durur ve kırmızı “full (dolu)” LED ışığı yanar ve LCD ekranda “Basket full (Kova dolu)” gösterilir.

Kâğıdı kâğıt girişinden alıp ardından kâğıt kovasını boşaltınız. “Bakım” altındaki uyarıları dikkate alınız!

B. CD’lerin/DVD’lerin ve kredi kartlarının beslemesi

Bu makine CD’leri/DVD’leri ve kredi kartlarını da parçalayabilmektedir. Makine her zaman sadece 1 CD’nin/DVD’nin veya 1 kredi kartının verilmesine dikkat ediniz! Bu çalışma türünü kullanmak istediğinizde, şu işlemleri yapınız:

1. Evrak imha makinesini Power düğmesinden çalıştırınız. Yeşil LED ışığı “Status (Durum)” yanacaktır ve LDC ekranda çalışma durumu (Ready – Hazır) ve saat gösterilecektir.
2. CD’ler/DVD’ler ve kredi kartları CD oluğunda otomatik algılanır, makine çalışmaya başlar ve LCD ekranda çalışma durumu “In use (Kullanımda)” gösterilir.

CD’ler/DVD’ler parçacıklara kesilmektedir. Bu maddelerde daima kırılarak parçalanma tehlikesi mevcut olduğundan, CD’leri/DVD’leri iterken yüzünüzü besleme oluğundan yeterince uzak tutunuz!

Kesilen maddeler ayrı bir haznede toplanmamaktadır. Çevreye uyumlu bir atık imhasını kolaylaştırmak için, başka maddeler parçalamadan önce kâğıt kovasını boşaltınız!

C. Saatin ayarlanması

Bir kez “Setup” tuşuna basınız. “FWD” düğmesiyle saat hanesini arttırabilir ve “REV” düğmesiyle saat hanesini azaltabilirsiniz.

İki kez “Setup” tuşuna basınız. “FWD” düğmesiyle şimdi dakika hanesini arttırabilir ve “REV” düğmesiyle dakika hanesini azaltabilirsiniz.

Önemli uyarı:

Motor sıcaklığı fazla yükseldiğinde, cihaz otomatik olarak kapanır. Kırmızı LED “Overheat (aşırı ısınma)” yanar ve cihazın aşırı ısınma korumasının devrede olduğuna işaret eder, LCD ekranda “please wait (lütfen bekleyiniz)” gösterilir. Bu durumda “Rev” veya “Fwd” düğmelerine bastığınızda makine işlem yapmaz. Motor sıcaklığı düştüğü anda, cihaz tekrar normal işleme geçmektedir.

D. LCD ekranın işlevleri

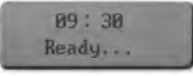
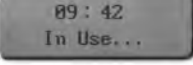
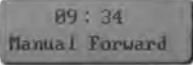
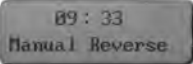
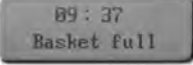
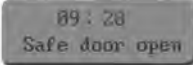
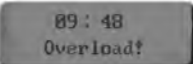
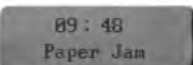
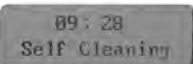
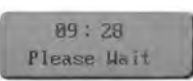
Ekran	Durum	Açıklama
	Cihaz kullanıma hazırdır.	Cihaz işleme alınabilir.
	Cihaz çalışıyor.	-----
	Manüel ileri çalışma.	FWD düğmesine basılmıştır.
	Manüel geri çalışma.	REV düğmesine basılmıştır.
	Kâğıt kovası dolu.	Lütfen kâğıt kovasını boşaltınız.
	Kâğıt kovası yerine yerleştirilmemiştir.	Lütfen kâğıt kovasını yerine yerleştiriniz.
	Makineye fazla miktarda kâğıt verilmiştir.	Kâğıdı alınız!
	Kâğıt sıkışması meydana gelmiştir.	Kâğıdı alınız!
	Kesici ünite kendini temizliyor.	Ekranı "Ready (Hazır)" gösterilene kadar bekleyiniz.
	Motor aşırı ısınmıştır.	En az 20 dakika bekleyiniz. Ekranı "Ready (Hazır)" gösterildiğinde makineyi çalıştırmaya devam ediniz

BAKIM

Önemli:

Evrak imha makinesinin bakımını yapmadan önce, fişi prizden çekmelisiniz!

Kâğıt kovası dolduğunda, kesilen malzemenin kâğıt kovasının alt tarafından kesici üniteye girme tehlikesi bulunmaktadır. Kâğıt kovasını dolmadan boşaltınız.

Dış alanı nemli bir bez ile temizleyiniz. Bezin kâğıt oluşuna girmemesine dikkat ediniz. Bu adım sadece cihazın dış parçaları için geçerlidir.

Cihazın dış alanı plastikten oluşmaktadır. Bu nedenle benzin ve benzol gibi çözücü maddeler veya inceltici gibi organik çözücü maddeler kullanılmamalıdır. Renk solmasını, kırılmaları, çözülme veya çizilmeyi önlemek için cihazı leke giderici maddeyle temizlemeyiniz.

Dikkat: Dış alanını temizlerken cihazın içine su girmemesine dikkat ediniz.

TEKNİK VERİLER

Model tanımı:	Shredder Office X17 CD
Kesim türü:	Parçacık
Kesim boyutu:	3 x 25 mm
Kesim kapasitesi:	17 yaprak (DIN A4, 70 g/m ²), 1 CD veya 1 kredi kartı
Kesim hızı:	3 m/dak
Giriş genişliği:	310 mm
Giriş gerilimi:	220–240 V AC/50–60 Hz; 3.0A/640W
Kullanılan güç:	700 W
Ölçüler:	450 x 325 x 675 mm
Ses seviyesi:	yakl. 58 dB
Kâğıt kovası hacmi:	33 L
Çalışma döngüsü:	10 dak. ÇALIŞMA / 45 dak. KAPALI
Net ağırlık:	26,5 kg

SORUN GİDERME

Arıza	Nedenleri	Sorun giderme
Kâğıt oluğa itildiğinde makine çalışmaya başlamıyor.	<ol style="list-style-type: none">1. Fiş doğru bir şekilde prize takılmamış.2. Kâğıt çok ince.3. Kâğıt sıkışması.	<ol style="list-style-type: none">1. Fişi tekrar prize takınız.2. Kâğıdı katlayıp tekrar evrak imha makinesine itiniz.3. "REV" işlevini çalıştırınız ve sıkışmış kâğıdı çekerek çıkarınız.
Kâğıdı parçaladıktan sonra cihaz kapanmıyor.	Oluktaki sensör toz veya kâğıt ile kapatılmış.	Tozu siliniz veya kâğıdı çıkarınız.
Cihaz çok ses çıkarıyor.	Cihaz sağlam, düz bir zeminde durmuyor.	Cihazı sağlam, düz bir zeminin üzerine yerleştiriniz.
Cihaz çalışmıyor.	<ol style="list-style-type: none">1. Kâğıt miktarı evrak imha makinesinin kapasitesini aşmaktadır.2. Kâğıt genişliği giriş genişliğini aşmaktadır.3. Kâğıt dik bir şekilde oluğa itilmemiş.	<ol style="list-style-type: none">1. Miktarın evrak imha makinesinin kapasitesini aşmadığından emin olunuz.2. Kâğıdı çekerek çıkarınız; gerektiğinde "REV" işlevini çalıştırınız. Kâğıdı katlayıp tekrar itiniz.3. Kâğıdı dik bir şekilde itiniz.

Yukarıdaki çözümleri uyguladıktan sonra makine çalışmıyorsa, lütfen fişi prizden çekiniz ve satıcınıza danışınız.

ATIK GİDERME

Üstü çizili çöp kutusu işareti elektrikli cihazların normal evsel atık ile imha edilemeyeceğine işaret etmektedir. Lütfen cihazı çevre dostu atık imhası için yetkili bir atık değerlendirme merkezine götürünüz.



GARANTİ

Makinenizin garanti süresi 24 aydır. Mutlaka faturayı ve orijinal ambalajı saklayınız. Makineyle sorun yaşadığınızda lütfen satıcınıza başvurunuz.

INTRODUCERE

Vă mulțumim pentru faptul că ați achiziționat acest produs Geha de calitate. Vă rugăm să citiți aceste instrucțiuni cu atenție înainte de punerea în funcțiune. Acordați atenție mai ales indicațiilor de securitate, deoarece în caz de nerespectare există pericol de vătămare!

SIMBOLURI DE AVERTIZARE

Simbolurile de avertizare din cadrul acestui manual de utilizare și de pe aparat trebuie să vă ajute să evitați pericolele și să utilizați aparatul în mod corespunzător.



Aparatul nu trebuie operat de copii!



Nu introduceți mâinile în dispozitivul de tăiat!



Aveți grijă să nu intre părți ale vestimentației dvs. în dispozitivul de tragere al colilor de hârtie!



Aveți grijă să nu intre părul dvs. în dispozitivul de tragere al colilor de hârtie!



Nu pulverizați gaze sau lichide inflamabile în aparat!



Îndepărtați toate agrafele și capsele!

INDICAȚII DE SECURITATE IMPORTANTE

Înainte de a pune în funcțiune aparatul de distrugere acte, vă rugăm să citiți instrucțiunile de utilizare.

Atunci când utilizați aparate electrice, trebuie să luați întotdeauna anumite măsuri fundamentale de precauție, pentru a exclude riscurile unei vătămări. De aceea vă rugăm să respectați următoarele reguli fundamentale:

- Acest aparat de distrugere acte este conceput special pentru mărunțirea hârtiei, respectiv CD-urilor. Nu îl utilizați pentru alte scopuri.
- Nu introduceți folii, hârtie pentru etichete, piese vestimentare sau materiale plastice în aparatul de distrugere acte.
- Îndepărtați agrafele de birou înainte de a mărunți hârtia.
- Este interzisă modificarea, restructurarea sau repararea aparatului.
- Nu așezați obiecte pe aparat și nu sprijiniți nici un obiect de acesta.
- Nu pulverizați apă asupra aparatului.
- Scoateți conectorul aparatului din priză înainte de a goli coșul de hârtie, dacă nu mai utilizați aparatul sau dacă doriți să îl mutați.

- Pentru a deconecta aparatul de la priza electrică, trageți numai de conector, nu de cablu.
- Asigurați-vă că utilizați tensiunea corespunzătoare.
- Nu utilizați cabluri prelungitoare multiple.
- În cazul unei stări neobișnuite a aparatului (de ex. miros ciudat sau fum), trebuie să întrerupeți imediat utilizarea aparatului și să extrageți fișa de rețea din priză.

INSTALAREA APARATULUI DE DISTRUGERE ACTE

1. Centrul de greutate este în partea superioară a aparatului. Așezați aparatul pe o suprafață plană, pentru a evita răsturnarea acestuia.
2. Nu utilizați aparatul în apropierea surselor de căldură sau frig, nici în medii supraîncălzite, umede sau prăfuite.
3. Așezați aparatul în apropierea unei prize și nu așezați nici un alt obiect lângă priză, în așa fel încât fișa de rețea să poată fi extrasă fără probleme din priză.
4. Aveți grijă ca recipientul de hârtie să fie introdus până la limita de cursă în aparat.
5. Realizați legătura dintre fișa de rețea și priză prin intermediul unei prize uzuale de 220–240 V curent alternativ.

STRUCTURA ȘI FUNCȚIILE

1. Zona de alimentare hârtie, CD-uri, cărți de credit

2 Afișaj LCD

3 Comutator pentru pornire/oprire

4 Tastă pentru mers înainte / timp + (FWD)

5 Tastă pentru mers înapoi / timp - (REV)

6 Tasta pentru reglarea orei

7 Afișaj coș de hârtie plin

8 Afișaj supraîncălzire

9 Afișaj coșul pentru hârtie nu este montat

10 Afișajul Power

11 Fereastră de vizitare

12 Coș de hârtie

13 Role

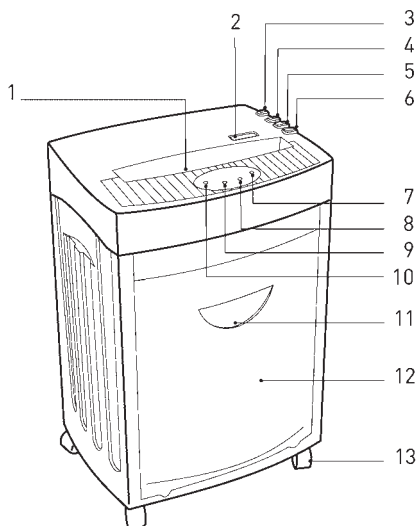

PUNEREA ÎN FUNCȚIUNE A APARATULUI DE DISTRUGERE ACTE

A. Alimentarea de hârtie

Aparatul poate distruge max. 17 coli (DIN A4, 70 g/m²) de o dată. Porniți aparatul de distrugere acte prin intermediul comutatorului ON/OFF (pornire/oprire). LED-ul verde „Power“ luminează, iar pe afișajul LCD este afișată starea funcțională (ready) și ora.

Dacă este recunoscută hârtie în zona de alimentare hârtie și aparatul pornește, pe afișajul LCD este indicată starea funcțională (In use) și ora. După ce hârtia a fost distrusă și nu se mai găsește alta în zona de admisie hârtie, aparatul se oprește automat (mod de așteptare).

O funcție automată de mers înapoi și oprire, ce se cuplează în caz de suprasarcină prin prea multă hârtie,

împiedică apariția unui blocaj de hârtie. În acest caz vă rugăm să extrageți hârtia din zona de admisie hârtie și să așteptați până ce aparatul a încheiat procesul automat de curățare și s-a oprit. Introduceți numai un număr max. de 17 coli A4, 70 g/m² în zona de admisie hârtie.

„FWD“ Dacă introduceți o coală cu o lățime redusă <14 cm, lateral în zona de admisie hârtie, este posibil ca bariera fotoelectrică să nu o recunoască, iar aparatul să nu pornească. Acționați în acest caz tasta: „FWD“, până ce hârtia a fost trasă complet înăuntru.

„REV“ Cu ajutorul tastei: „REV“ puteți comanda „mersul înapoi“ al dispozitivului de tăiat, în cazul în care apare un blocaj neprevăzut de hârtie.

În cazul în care senzorul recunoaște un coș de hârtie plin, oprește aparatul în mod automat iar LED-ul roșu „full“ luminează și pe afișajul LCD este indicat „Basket full“. Îndepărtați hârtia din zona de admisie hârtie și goliți apoi coșul de hârtie. Acordați atenție indicației de la punctul „Întreținerea curentă“.

B. Alimentarea de CD-uri / DVD-uri și cărți de credit

Acest aparat poate mărunti și CD-uri/DVD-uri și cărți de credit. Aveți grijă să introduceți numai 1 CD/DVD sau 1 carte de credit în aparat! Dacă doriți să utilizați acest regim funcțional, procedați după cum urmează:

1. Porniți aparatul de distrugere acte prin intermediul comutatorului Power. LED-ul verde „Status“ luminează, iar pe afișajul LCD este afișată starea funcțională (ready) și ora.
2. CD-urile/DVD-urile și cărțile de credit din zona de alimentare sunt recunoscute în mod automat, aparatul este pornit și starea funcțională „In use“ este indicată pe afișajul LCD.

CD-urile/DVD-urile și cărțile de credit sunt tăiate în particule. Deoarece la aceste materiale există pericolul apariției de așchii, mențineți o distanță suficientă între zona de alimentare și fața dvs. pe parcursul introducerii CD-urilor/DVD-urilor.

Materialul tăiat este strâns într-un recipient separat de colectare. Pentru a ușura o eliminarea ca deșeu în conformitate cu normele de protecție a mediului, goliți coșul de hârtie atunci când schimbați materialul ce trebuie tăiat!

C. Reglarea orei

Apăsați o dată pe tasta „Setup“. Cu ajutorul tastei „FWD“ puteți să creșteți valoarea indicată a orei și cu ajutorul tastei „REV“ puteți să reduceți valoarea indicată a orei.

Apăsați de două ori pe tasta „Setup”. Cu ajutorul tastei „FWD” puteți să creșteți valoarea indicată a minutelor și cu ajutorul tastei „REV” puteți să reduceți valoarea indicată a minutelor.

Indicație importantă:

Aparatul se decuplează automat, dacă temperatura motorului este prea înaltă. LED-ul roșu „Overheat” luminează și indică faptul că protecția de supraîncălzire a aparatului este activată, în timp ce pe afișajul LCD apare „please wait”. În acest caz aparatul nu reacționează dacă acționați tastele „Rev” sau „Fwd”. De îndată ce temperatura a motorului a scăzut, aparatul revine în regimul funcțional normal.

D. Funcțiile afișajului LCD

Afișaj	Stare	Descriere
	Aparatul este în starea operațională.	Aparatul poate fi operat.
	Aparatul este operat.	-----
	Funcționare înainte manuală.	Tasta FWD este acționată.
	Funcționare înapoi manuală.	Tasta REV este acționată.
	Coșul de hârtie este plin.	Vă rugăm să goliți coșul de hârtie.
	Coșul de hârtie nu este hârtie.	Vă rugăm să montați coșul de montat.
	Aparatul a fost alimentat cu o cantitate prea mare de hârtie.	Extrageți hârtia!
	A apărut un blocaj de hârtie.	Extrageți hârtia!
	Dispozitivul de tăiere se curăță.	Așteptați până ce apare mesajul „Ready” pe afișaj.
	Motorul este supraîncălzit.	Așteptați cel puțin 20 de minute. Continuați funcționarea atunci când pe afișaj apare „Ready”.

ÎNTREȚINEREA CURENTĂ

Important:

Înainte de a efectua lucrările de întreținere curentă la dispozitivul de distrugere acte, este necesar să extrageți fișa de rețea din priză!

În cazul în care coșul de hârtie este plin, există pericolul ca hârtia tăiată din coșul de jos să ajungă în dispozitivul de tăiat. Goliți coșul de hârtie înainte ca acesta să fie plin.

Curățați latura exterioară cu o lavetă umedă. Aveți grijă să nu între părți ale lavetei dvs. în dispozitivul de tragere al colilor de hârtie. Acest pas este valabil numai pentru componentele exterioare ale aparatului.

Partea exterioară a aparatului este formată din material plastic. De aceea nu este permisă utilizarea unor solvenți ca benzina sau benzenul sau a unor diluanți organici. Nu curățați aparatul cu substanțe de îndepărtare a petelor, pentru a evita posibilitatea de albire, fisurare, descompunere sau zgâriere a aparatului.

Atenție:

Aveți grijă ca la curățarea pe exterior să nu între apă în aparat.

DATE TEHNICE

Denumirea modelului:	Shredder Office X17 CD
Tip de tăiere:	Particule
Dimensiune de tăiere:	3 x 25 mm
Randament de tăiere:	17 coli (DIN A4, 70 g/m ²), 1 CD sau 1 carte de credit
Viteza de tăiere:	3 m/min
Lățimea de introducere:	310 mm
Tensiune de alimentare:	220–240 V CA/ 50–60 Hz; 3.0A/640W
Consum energetic:	700 W
Cotele:	450 x 325 x 675 mm
Nivelul de zgomot:	aprox. 58 dB
Volumul coșului de hârtie:	33 l
Ciclu de funcționare:	10 Min. PORNIT /45 Min. OPRIT
Greutate netă:	26,5 kg

REMEDIEREA DEFECȚIUNILOR

Defecțiune	Cauze	Remedierea defecțiunilor
Aparatul nu pornește după ce a fost introdusă hârtia.	<ol style="list-style-type: none">1. Fișa de rețea nu a fost introdusă corect în priză.2. Hârtia este prea subțire3. Blocaj de hârtie.	<ol style="list-style-type: none">1. Introduceți încă o dată fișa de rețea în priză.2. Îndoiiți hârtia și introduceți-o din nou în dispozitivul de distrugere documente.3. Acționați funcția „REV“ și extrageți hârtia blocată.
Aparatul nu se decuplează după mărunțirea hârtiei	Senzorul de alimentare este acoperit de praf sau hârtie.	Ștergeți praful sau îndepărtați hârtia.
Aparatul este foarte zgomotos.	Aparatul nu este așezat pe o suprafață solidă, plană.	Așezați aparatul pe o suprafață solidă, plană.
Aparatul nu funcționează.	<ol style="list-style-type: none">1. Cantitatea de hârtie depășește capacitatea aparatului de distrugere acte.2. Dimensiunea hârtiei depășește lățimea de alimentare.3. Hârtia nu a fost introdusă vertical.	<ol style="list-style-type: none">1. Asigurați-vă că hârtia introdusă nu depășește capacitatea aparatului de distrugere acte.2. Extrageți hârtia; eventual acționați funcția „REV“. Îndoiiți hârtia și introduceți-o din nou.3. Introduceți hârtia vertical.

Dacă aparatul tot nu funcționează după ce ați aplicat soluțiile anterioare, vă rugăm să extrageți fișa de rețea din priză și să vă adresați reprezentantului comercial.

ÎNDEPĂRTAREA CA DEȘEU

Simbolul prezentând tomberonul de gunoi tăiat indică faptul că aparatele electrice nu trebuie eliminate prin intermediul gunoiului normal menajer. Vă rugăm să transportați aparatul la un centru ecologic autorizat de colectare.



GARANȚIE

Perioada de garanție pentru aparat este de 24 de luni. Păstrați neapărat chitanța doveditoare a achiziției și ambalajul original. În cazul unei probleme legate de aparat, vă rugăm să vă adresați reprezentantului comercial.

WPROWADZENIE

Dziękujemy za zakup produktu wysokiej jakości firmy Geha. Prosimy o dokładne zapoznanie się z instrukcją obsługi przed pierwszym użyciem. Prosimy zwrócić szczególną uwagę na przepisy bezpieczeństwa. Ich nieprzestrzeganie może stworzyć ryzyko obrażeń!

SYMBOLE OSTRZEGAWCZE

Symbole ostrzegawcze w niniejszej instrukcji obsługi oraz na urządzeniu powinny pomóc uniknąć zagrożeń i wspomóc poprawne używanie urządzenia.



Urządzenie nie powinno być używane przez dzieci!



Nie należy dotykać dłońmi systemu tnącego!



Należy uważać, by do szczeliny podawczej nie dostały się ubrania!



Należy uważać, by do szczeliny podawczej nie dostały się włosy!



Nie wprowadzać do urządzenia gazów łatwopalnych ani płynów!



Usunąć wszystkie spinacze biurowe!

WAŻNE WSKAZÓWKI BEZPIECZEŃSTWA

Przed uruchomieniem niszczarki należy przeczytać instrukcję obsługi. Podczas użytkowania urządzeń elektrycznych należy zawsze przestrzegać przepisów bezpieczeństwa, by wyeliminować ryzyko obrażeń. Dlatego koniecznie należy przestrzegać następujących podstawowych zasad:

- Niniejsza niszczarka dokumentów jest przeznaczona do rozdrabniania papieru lub płyt CD. Nie należy jej używać do innych celów.
- Do niszczarki dokumentów nie należy wkładać żadnych folii, papieru etykietowego, ubrań ani materiałów sztucznych.
- Usunąć wszystkie spinacze biurowe przed rozdrabnianiem papieru,
- Urządzenia nie należy przebudowywać, zmieniać ani naprawiać.
- Nie kłaść żadnych przedmiotów na urządzenie i nie opierać o nie żadnych przedmiotów.
- Nie spryskiwać urządzenia wodą.
- Wyciągnąć wtyczkę z gniazda przed opróżnieniem kosza na ścinki oraz wtedy, gdy urządzenie nie jest używane lub gdy ma być przestawione w inne miejsce.

- Podczas odłączania urządzenia należy ciągnąć za wtyczkę, nie za kabel.
- Upewnić się, czy używane jest właściwe napięcie.
- Nie używać kilku przedłużaczy.
- Gdy urządzenie znajduje się w nietypowym stanie (np. wydobywa się z niego dziwny zapach lub dym) należy przestać korzystać z urządzenia i wyciągnąć wtyczkę z gniazda.

USTAWIANIE NISZCZARKI DOKUMENTÓW

1. Punkt ciężkości leży na górnej części urządzenia. Postawić urządzenie na płaskiej powierzchni tak, by się nie przewróciło.
2. Nie używać urządzenia w pobliżu źródła ciepła lub zimna, ani w gorących, wilgotnych lub zakurzonych pomieszczeniach.
3. Ustawić urządzenie w pobliżu gniazda wtykowego i nie ustawiać żadnych przedmiotów w pobliżu gniazda, aby można było bezproblemowo wyciągnąć wtyczkę z gniazda.
4. Należy zwrócić uwagę na to, by pojemnik na papier był wsunięty w urządzenie do oporu.
5. Połączyć wtyczkę z typowym gniazdem prądu zmiennego o wartości 220–240 V.

BUDOWA I FUNKCJE

1 Szczelina podawcza dla papieru, CD i kart kredytowych

2 Wyświetlacz LCD

3 Włącznik i wyłącznik

4 Przycisk przewijania do przodu / czas + (FWD)

5 Przycisk przewijania do tyłu / czas - (REV)

6 Przycisk do ustawiania godziny

7 Wyświetlacz „Kosz na ścinki jest pełny”.

8 Wyświetlacz „Przeegrzany”

9 Wyświetlacz „Brak kosza na ścinki”

10 Wyświetlacz „Power”

11 Przezroczyste okno kosza

12 Kosz na ścinki

13 Kółka

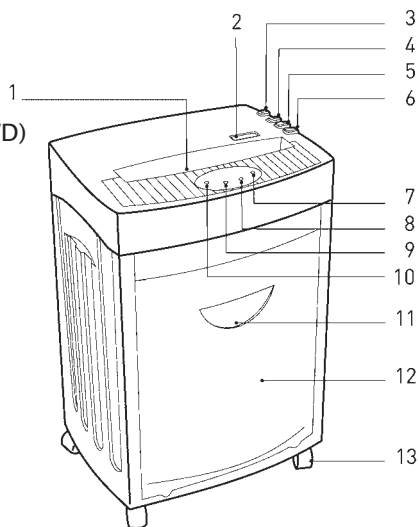

URUCHAMIANIE NISZCZARKI DOKUMENTÓW

A. Wprowadzanie papieru

Urządzenie może jednocześnie niszczyć maks. 17 kartek papieru (DIN A4, 70 g/m²). Włączyć niszczarkę dokumentów za pomocą włącznika ON/OFF. Zapala się zielona dioda „Power” i na wyświetlaczu LCD pojawia się tryb pracy („Ready”) oraz godzina.

Papier w szczelinie podawczej jest automatycznie rozpoznawany i urządzenie zaczyna pracę, na wyświetlaczu LCD pojawia się tryb pracy („In use”) i godzina. Jeśli papier zostanie zniszczony i w szczelinie podawczej nie znajduje się więcej papieru, urządzenie zatrzyma się automatycznie (tryb „Standby”).

Automatyczna funkcja cofania lub zatrzymania zapobiega zablokowaniu papieru, gdy jest go za dużo. W takim przypadku należy wyjąć papier ze szczeliny podawczej i poczekać aż urządzenie zakończy automatyczny proces czyszczenia i zatrzyma się. Tym razem wprowadzić maks. 17 kartek DIN A4, 70 g/m² do szczeliny podawczej papieru.

„FWD” Jeśli do szczeliny podawczej zostanie włożona bokiem wąska kartka <14 cm, może się zdarzyć, że fotokomórka jej nie rozpozna i urządzenie nie uruchomi się. W takim przypadku należy nacisnąć przycisk: „FWD”, aż papier zostanie całkowicie wciągnięty.

„REV” Za pomocą przycisku „REV” można cofnąć system tnący jeśli papier zablokuje się.

Jeśli sensor rozpozna, że kosz na ścinki jest pełny, urządzenie zatrzyma się automatycznie i zapali się czerwona dioda „full” a na wyświetlaczu LCD pojawi się napis „Basket full”. Należy wyjąć papier ze szczeliny podawczej i opróżnić kosz na ścinki. Należy przestrzegać wskazówek znajdujących się w rozdziale „Konserwacja”.

B. Wprowadzanie CD, DVD i kart kredytowych

Niniejsze urządzenie może również rozdrabniać CD, DVD i karty kredytowe. Należy uważać, by do urządzenia była wprowadzona tylko 1 CD/DVD lub 1 karta kredytowa! By użyć tego trybu funkcjonowania należy postępować w następujący sposób:

1. Włączyć niszczarkę dokumentów za pomocą włącznika „Power”. Zapala się zielona dioda „Status” i na wyświetlaczu LCD pojawia się tryb pracy („Ready”) oraz godzina.
2. CD/DVD i karty kredytowe są automatycznie rozpoznawane w szczelinie podawczej, urządzenie zaczyna pracę, na wyświetlaczu LCD pojawia się tryb pracy („In use”).

CD/DVD i karty kredytowe są cięte na cząstki. Ponieważ wyżej wymienione materiały mogą ulec rozpryskaniu, przy wprowadzaniu CD/DVD należy trzymać twarz w bezpiecznej odległości od szczeliny podawczej.

Masa cięta nie zbiera się w osobnym pojemniku przechwytyjącym. By zapewnić ekologiczne usuwanie odpadów należy opróżnić kosz na ścinki zanim wprowadzi się do niszczarki nowy materiał!.

C. Ustawianie godziny

Nacisnąć raz przycisk „Setup”. Za pomocą przycisku „FWD” można zwiększyć wyświetlaną godzinę, a za pomocą przycisku „REV” – zmniejszyć.

Nacisnąć dwa razy przycisk „Setup”. Za pomocą przycisku „FWD” można zwiększyć wyświetlane minuty, a za pomocą przycisku „REV” – zmniejszyć.

Ważne wskazówki:

Urządzenie wyłącza się automatycznie, gdy temperatura silnika jest za wysoka. Czerwona dioda „Overheat“ świeci się i wskazuje, że uaktywniła się ochrona urządzenia przed gorącem. Na wyświetlaczu pojawia się napis „please wait“. W tym przypadku urządzenie nie reaguje po naciśnięciu przycisku „Rev“ lub „Fwd“. Gdy temperatura silnika spadnie, urządzenie znów przejdzie w normalny tryb funkcjonowania.

D. Funkcje wyświetlacza LCD.

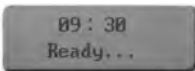
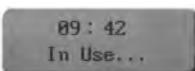
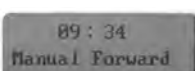
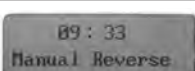
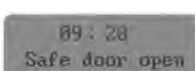
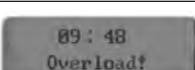
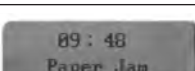
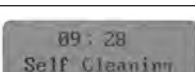
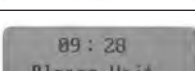
Napis	Status	Opis
	Urządzenie gotowe do pracy.	Urządzenie można uruchomić
	Urządzenie funkcjonuje.	-----
	Manualne przewijanie do przodu.	Naciśnięto przycisk FWD.
	Manualne przewijanie do tyłu.	Naciśnięto przycisk REV.
	Kosz na ścinki jest pełny.	Opróżnić kosz na ścinki.
	Brak kosza na ścinki.	Włożyć kosz na ścinki.
	Do urządzenia wprowadzono za dużo kartek.	Wyjąć papier!
	Odblokowano zacięcie papieru.	Wyjąć papier!
	Czyszczenie systemu tnącego.	Należy czekać aż na wyświetlaczu pojawi się „Ready“.
	Przeegrzany silnik.	Należy poczekać min. 20 minut. Kontynuować funkcjonowanie gdy na wyświetlaczu pojawi się „Ready“.

KONSERWACJA

Uwaga:

Przed konserwacją niszczarki należy wyciągnąć wtyczkę z gniazda!

Jeśli kosz na ścinki jest pełny, istnieje niebezpieczeństwo, że pocięty papier z kosza na ścinki dostanie się od dołu do systemu tnącego. Należy opróżnić kosz na ścinki, zanim będzie pełny.

Stronę zewnętrzną urządzenia należy czyścić wilgotnym materiałem. Należy uważać, by materiał nie dostał się do podajnika papieru. Wskazówka ta dotyczy jedynie zewnętrznej strony urządzenia.

Zewnętrzna strona urządzenia składa się z materiału sztucznego. Dlatego nie należy używać żadnych środków rozpuszczających, jak np. benzyna, benzol lub organiczne środki rozpuszczające, jak np. rozcieńczalnik. Nie czyścić urządzenia środkami do usuwania plam, by uniknąć wyblaknięcia, połamania, rozpuszczenia lub porysowania urządzenia.

Uwaga:

Należy uważać, by przy czyszczeniu strony zewnętrznej do urządzenia nie dostała się woda.

DANE TECHNICZNE

Opis modelu:	Shredder Office X17 CD
Rodzaj cięcia:	Cząstki
Rozmiar cięcia:	3 x 25 mm
Wydajność cięcia:	17 kartek (DIN A4, 70 g/m ²), 1 CD lub 1 karta kredytowa
Prędkość cięcia:	3 m/min
Szerokość szczeliny podawczej:	310 mm
Napięcie wejściowe:	220–240 V AC/50–60 Hz; 3.0A/640W
Pobór mocy:	700 W
Wymiary:	450 x 325 x 675 mm
Poziom hałasu:	ok. 58 dB
Objętość kosza na ścinki:	33 L
Cykl pracy:	10 Min. włączony/45 Min. wyłączony
Waga netto:	26,5 kg

USUWANIE USTEREK

Usterka	Przyczyny	Usuwanie usterek
Urządzenie nie uruchamia się po włożeniu papieru.	<ol style="list-style-type: none">1. Wtyczka nie została poprawnie włożona do gniazda.2. Papier jest za cienki.3. Blokada papieru.	<ol style="list-style-type: none">1. Ponownie włożyć wtyczkę do gniazda.2. Złożyć papier i ponownie włożyć go do niszczarki dokumentów.3. Włączyć funkcję „Rev” i wyciągnąć zwinięty papier.
Urządzenie nie wyłącza się po rozdrobieniu papieru.	Sensor poboru jest pokryty kurzem lub papierem.	Wyczyścić kurz lub usunąć papier.
Urządzenie jest bardzo głośne.	Urządzenie nie stoi na stabilnym, równym podłożu.	Ustawić urządzenie na stabilnym, równym podłożu.
Urządzenie nie funkcjonuje.	<ol style="list-style-type: none">1. Ilość papieru przekracza objętość niszczarki dokumentów.2. Rozmiar papieru przekracza szerokość szczeliny podawczej.3. Papier nie został wprowadzony pionowo.	<ol style="list-style-type: none">1. Upewnić się, czy ilość nie przekracza objętości niszczarki papieru.2. Wyciągnąć papier lub uruchomić funkcję „Rev”. Złożyć papier i ponownie włożyć do środka.3. Wprowadzić papier pionowo.

Jeśli urządzenie nie funkcjonuje po zastosowaniu opisanych rozwiązań, należy wyciągnąć wtyczkę z gniazda i zwrócić się do sprzedawcy.

USUWANIE ODPADÓW

Symbol z przekreślonym koszem na śmieci oznacza, że urządzenia elektryczne nie mogą być usuwane tak, jak odpady domowe. By pozbyć się urządzenia w sposób ekologiczny, należy zdeponować je w dopuszczalnym punkcie gromadzenia surowców wtórnych.



GWARANCJA

Gwarancja na urządzenie wynosi 24 miesiące. Należy zachować dowód zakupu i oryginalne opakowanie. W razie problemów z urządzeniem należy zwrócić się do sprzedawcy.

导言

我们感谢您购买这个Geha
优质产品。请您在使用之前细心通读此说明。请您务必注意特殊的安全指示，若不注意，则会引发受伤危险！

警告标志

此说明中的和该机器上的警告标志会帮助您，避免危险，并正确使用该机器。



儿童不允许操作该机器！



不要用手抓摸切割刀！



请注意不要让衣服卷入进纸口！



请注意不要让头发进入进纸口！



不要往机器内喷洒易燃气体或液体！



请除去所有回形针！

重要安全指示

在您启动碎纸机之前，请阅读使用说明书。

当您使用电器时，您应该总是考虑执行基本的注意事项，来避免受伤的危险。请您务必注意以下基本规则。

- 这个碎纸机是特别用来碎纸和光盘的。请您不要把它用于其他用途。
- 不要把薄膜，标签纸，衣服或塑料放入该碎纸机内。
- 在碎纸前，请除去所有回形针。
- 您不能改变，改造或修理该机器。
- 不要把异物放在该机器上或把异物靠着该机器。
- 不要用水喷洒该机器。
- 在您清空废纸箩前，或不再使用该机器了，或要搬移它时，请务必把电源插头从插座中拔出。
- 给该机器拔电源插头时一定要拔插头，不要拉扯电缆。
- 确保使用正确电压。
- 不要使用多段加长电缆。
- 当机器出现不寻常状态时（比如奇怪的气味或烟雾），则马上停止使用，并将电源插头从插座中拔出。

设置碎纸机

1. 该机器的重心位于上部。把机器放置在一个平整的水平面上，以至于它不会倾倒。
2. 既不要在发热或发冷源的附近，也不要再在过热的，潮湿或多灰的环境中使用该机器。
3. 把该机器放在电源插座附近，并不要在插座附近放置物品，这样电源插头就可以毫无阻碍地被拔出插座。
4. 注意，纸张盒必须完全到底地被推入机器。
5. 把电源插头与普通的220-240 V 交流电的电源插座连接。

构造和功能

1 纸张/光盘，信用卡-输入口

2 LCD - 显示窗

3 开启-/关闭-开关

4 用于前行的键 / 时间+ (FWD)

5 用于倒行的键 / 时间- (REV)

6 设置时间的键

7 废纸箩已满显示

8 过热显示

9 未按入废纸箩显示

10 开关显示 (Power)

11 观察窗

12 废纸箩

13 滚轮

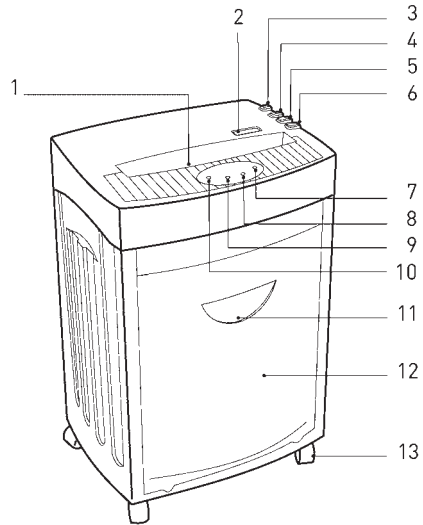

启动碎纸机

A. 输入纸张

该机器一次最多可碎纸17张 (DIN A4, 70 g/m²)。您可以通过ON/OFF-开关启动该碎纸机。绿色的LED 灯“Power - 开关”闪亮，LCD-显示窗显示运作状态 (Ready) 和时间。

进纸口的纸会被自动识别，并且机器启动，LCD-显示窗显示运作状况 (In use - 在使用中) 和时间。如果纸已被销毁，并且再没有纸在进纸口，机器则自动停止 (Standby Mode - 待机状态)。

当由于纸张过多而引起超负荷时，机器会自动执行倒行和停止功能，以防止出现堵纸。在这种情况下请您从进纸口取出纸张，等待机器完成自动清洁程序并停止。请最多在进纸口只放入17张DIN A4, 70 g/m²的纸。

“FWD” 如果您将一张<14 cm宽的窄长纸放入进纸口的一侧，则有可能，光栅不能识别它，于是机器则不能被启动。这种情况下请按动“FWD”键，直至纸张完全被拉入为止。

“REV” 如果出现了意外的堵纸现象，通过“REV”键您可以让切割刀的“倒行”。

如果感应器认出，废纸箩已满，机器则自动停机，LED灯“full - 满”就闪红色，并且LCD-显示窗也显示“Basket full - 箩满”。请您取出进纸口的纸张并清空废纸箩。请注意“维修”一栏下的指示！

B. 输入CD/ DVD和信用卡

这个机器也可以切碎CD/ DVD和信用卡。请注意总是只能往机器中输入1张CD/DVD或1张信用卡！如果您想使用这个程序，请您按如下步骤进行：

1. 通过Power-开关启动碎纸机。绿色的LED灯“Status - 状态”闪亮，在LCD-显示窗中显示运作状态（Ready）和时间。
2. 光盘输入口的CD/DVD和信用卡会被自动识别，机器启动，LCD-显示窗显示运作状态“**In use - 在使用中**”。

CD/DVD和信用卡会被切割成碎片。由于这个材料总是会有碎块蹦跳的危险，请您在输入CD/DVD时让您的脸与输入口保持足够的距离！

碎块会被收集在另一个接收盒内，以便于垃圾的环保处理，在您更换要切割的材料前请清空废纸箩！

C. 时间设置

请您按一下“Setup - 设置时间”键。通过“FWD”键您可以增加显示的小时数，用“REV”键则可以减少显示的小时数。

请按两下“Setup”键。通过“FWD”键您可以增加显示的分钟数，用“REV”键则可以减少显示的分钟数。

重要指示：

如果马达温度太高，机器则自动停机。红色的LED灯“Overheat - 过热”闪亮并表明机器的过热保护已启动，LCD - 显示窗则显示“please wait - 请等候”。这时如果您按“REV”或“FWD”键，机器则在此情况下无反应。只要马达温度冷却下来，机器则会换到正常运转状态

D. LCD-显示的功能

显示	状态	描述
	机器处运作准备状态。	机器可以被启动。
	机器在运作中。	-----
	手动前行。	已按FWD键
	手动倒行。	已按REV键
	废纸箩已满。	请清空废纸箩。
	废纸箩没被安装入。	请装入废纸箩。
	输入纸张数过多。	请除去纸张！
	堵纸发生。	请除去纸张！
	切割刀在自我清洁。	请等待“Ready”显示的出现。
	马达过热。	请至少等待20分钟。 当“Ready”显示出现之后再继续机器的运作。

维修

重要:

在您维修碎纸机前，请您务必从插座里拔出电源插头！

如果废纸箩满了，则存在着废纸箩内的碎纸会从下面进入切割刀的危险。请在废纸箩满之前就清空它。

用湿布清洁机器表面。注意不要让布进入进纸口。这一步只能用于机器的表面部分。

机器的表面部分制于塑料。所以不允许使用诸如汽油和苯之类的溶剂或如稀释剂的有机溶剂。不要用心去污剂清洁该机器，以避免机器的退色，断裂，松解和刮损。

注意:

请注意，在清洁表面时不要让水进入该机器。

技术数据:

型号名称:	Shredder Office X17 CD
切割类型:	碎片
切割大小:	3 x 25 mm
切割功效:	17张 (DIN A4, 70 g/m ²) , 1 个CD或1个信用卡
切割速度:	3 m/min
输入宽度:	310 mm
输入电压:	220-240 V AC/50-60 Hz; 3.0A/640W
功率消耗:	700 W
大小尺寸:	450 x 325 x 675 mm
噪音水平:	约58 dB
废纸箩 - 容积:	33 L
运作周期:	10分钟启动 / 45分钟停机
净重:	26,5 kg

消除故障

故障	原因	消除故障
纸张输入后，机器不启动。	<ol style="list-style-type: none">1. 电源插头没有被正确插入电源插座。2. 纸张太薄。3. 堵纸。	<ol style="list-style-type: none">1. 请将电源插座再次插入插座内。2. 请折叠纸张并将它再次送入碎纸机内。3. 启动“REV” - 功能，并将堵纸取出。
机器在碎纸后没有停闭。	进纸口的感应器被灰尘或纸张遮住了。	抹去灰尘或除去纸张。
机器噪音很大。	机器没有被放置在稳固平整的水平面上。	把机器放置在稳固平整的水平面上。
机器不运作。	<ol style="list-style-type: none">1. 纸张数量超过了碎纸机的工作容量。2. 纸张的大小超过了进纸口的宽度。3. 纸张未被竖直地输入。	<ol style="list-style-type: none">1. 确认纸张数不超越碎纸机的工作容量。2. 把纸拉出；并启动“REV” - 功能。折叠纸张并将它重新输入。3. 把纸张竖直地输入。

如果您采取了上述解决办法后机器仍不运作，请把电源插头拔出插座并与您的供货商联络。

垃圾处理

划杠垃圾桶的标志表明，电动机不能当一般家用垃圾处理。请您将该机器送到有许可的回收站进行废物环保处理。



保质

该机器的保质期为24个月。
请您务必保留购物发票和原包装。
有问题请务必与您的供货商联络。

Geha

06.2010 86041336 Irrtümer vorbehalten

Geha GmbH

Alte Heeresstraße 25 - 27
D-59929 Brilon
Deutschland

www.geha.de