

# VOLTA

## gemini

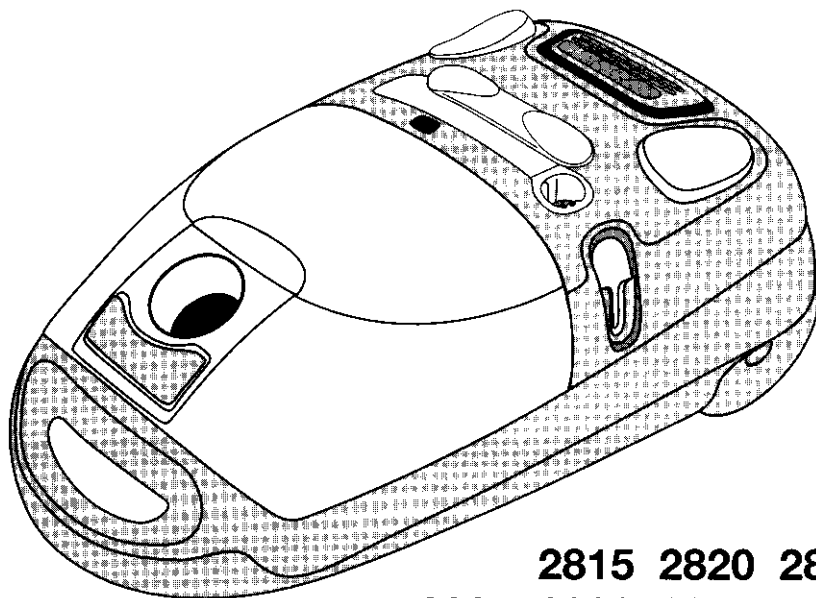

2815 2820 2830  
2835 2838 2855 2880

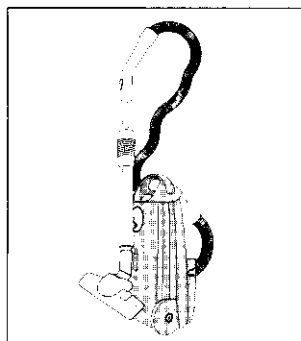
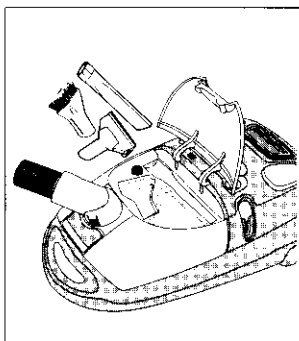
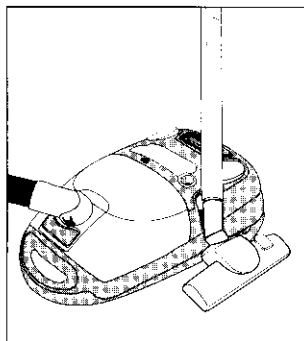

Välkommen som Volta-ägare! Tack för att du visat förtroende för vår förstklassiga produkt. Rätt använd kommer den att underlätta städningen många år framöver.

Din nya dammsugare är avsedd för hushållsdammsugning. Vid omfattande användning för andra ändamål kan dammsugarens livslängd förkortas.

För professionell dammsugning, t.ex. vid renoveringsarbeten, förordar vi användandet av våra kommersiella städprodukter.

**Läs igenom denna bruksanvisning innan användandet.**

Det är också mycket viktigt att denna bruksanvisning sparas med dammsugaren för framtida behov.

Om dammsugaren säljs, överläts eller lämnas kvar vid flyttning tillse att bruksanvisningen medföljer dammsugaren så att nye ägaren kan ta del av funktioner och varningstexter.

Läs noga säkerhetsföreskrifterna innan dammsugaren monteras eller tas i bruk.

Velkommen som Volta-eier! Takk for at du viste tillit til vårt fremragende produkt. Hvis du bruker riktig blir den en god hjelper i rengjøringen i mange år fremover.

Din nye støvsuger er en husholdningsstøvsuger. Ved omfattende bruk til andre formål kan støvsugerens levetid forkortes.

Til profesjonell støvsugning, f.eks. i oppussingsarbeider, anbefaler vi å bruke våre profesjonelle renholdsprodukter.

**Les denne bruksanvisningen før du tar støvsugeren i bruk.**

Det er også viktig at denne bruksanvisningen blir tatt vare på sammen med støvsugeren for senere behov.

Hvis støvsugeren blir soigt eller satt igjen ved flytting bør bruksanvisningen følge med slik at den nye eieren kan få del i informasjonen om funksjonene og advarslene.

Les sikkerhetsforskriftene nøye før støvsugeren monteres eller tas i bruk.

Welcome as an Volta owner! Thank you for demonstrating your confidence in our first-class product. Used properly, it will make cleaning easier for many years to come.

Your new vacuum cleaner is intended for household use; its service life may be shortened if it is used extensively for other purposes.

For heavy-duty vacuuming, e.g. during renovation work, we recommend that you use one of our commercial cleaning products.

**Read through these instructions before using the machine.**

It is also important that this instruction handbook is kept together with the appliance for future reference.

If the vacuum cleaner is sold, given away or left behind when moving house, then make sure that the handbook accompanies the apparatus so that the new owner can become familiar with instructions and warnings.

Read the safety directions carefully before assembling or using the vacuum cleaner.

Bienvenue dans le monde Volta! Nous vous remercions d'avoir choisi un produit de très grande qualité. Si vous l'utilisez correctement, il vous facilitera le ménage pendant de très longues années.

Votre nouvel aspirateur est conçu pour le ménage domestique. Si vous l'employez régulièrement à d'autres fins, sa durée de vie risque d'en être diminuée.

Pour une utilisation professionnelle, notamment à l'occasion de travaux de rénovation, nous vous recommandons

d'utiliser des produits de nettoyage industriel.

Dans le souci d'une amélioration constante de nos produits, nous nous réservons le droit d'apporter à leurs caractéristiques toutes modifications liées à l'évolution technique (Décret du 24/03/1978).

**Lire attentivement le mode d'emploi avant l'utilisation.**

Veiller à conserver ce mode d'emploi avec l'appareil, afin de pouvoir le

consulter en cas de besoin.

Si l'aspirateur est vendu, cédé ou laissé sur place en cas de déménagement, veiller à ce que le mode d'emploi accompagne bien l'appareil, afin que le nouvel utilisateur puisse prendre connaissance des conseils d'utilisation et de sécurité.

Lire attentivement les consignes de sécurité avant d'assembler l'aspirateur ou de l'utiliser.

Tervetuloa Volta-imurin omistajaksi! Kiitämme luottamuksestasi ensiluokkaista tuotettamme kohtaan. Oikein käytettynä se tulee helpottamaan siivoustyötäsi vuosikausien ajan.

Uusi pölynimuri on tarkoitettu normaaliin kotisiivoukseen. Laajamittainen käyttö muihin tarkoituksiin saattaa lyhentää pölynimurin käyttöikä.

Ammattikäyttöön esimerkiksi rakenus- ja korjaustöissä suosittomme ammattisiivoustuotteitamme.

**Lue tämä käyttöohje ennen kuin alat käyttää imuria.**

Säilytä käyttöohje laitteen mukana myöhempiä tarvetta varten.

Jos myyt imurin tai luovutat sen toisen käyttöön tai jos asuntoa vaihtaessasi jätät imurin uudelle asukkaalle, pidä huoli, että käyttöohje seuraa imurin mukana, jotta seuraava käyttäjä voi tutustua laitteen toimintoihin ja turvaohjeisiin.

Lue turvaohjeet huolellisesti ennen imurin kokoamista ja käyttöä.

## DANSK

15

Tillykke med Deres nye Volta støvsuger.

Vi håber, at De vil få stor glæde af Deres nye støvsuger i mange år.

**Læs derfor venligst brugsanvisningen inden støvsugeren tages i brug.**

Selvom støvsugeren er enkel at betjene, er det vigtigt at gennemlæse brugsanvisningen, inden støvsugeren

tages i brug. Dette vil sikre en optimal brug i mange år.

Opbevar brugsanvisningen så den er ved hånden, hvis der opstår tvivl om støvsugeren og den fungerer.

Lad brugsanvisningen følge med støvsugeren, hvis den overdrages til ny ejer, så denne også har mulighed for at sætte sig ind i støvsugerens sikkerhedsinstruktioner samt dens

funktioner. Støvsugeren er beregnet til brug i en normal husholdning i Danmark. Bruges den på anden måde er der risiko for at levetiden reduceres væsentligt.

Al emballage er genbrugsmateriale. Støvsugeren overholder gældende regler vedr. radiostøj.

## DEUTSCH

25

Willkommen als Volta-Besitzer!

Danke, daß Sie für unser erstklassiges Erzeugnis Vertrauen gezeigt haben. Richtig verwendet wird es Ihnen das Säubern auf viele Jahre hinaus erleichtern.

Ihr neuer Staubsauger ist für das Haushaltsstaubsaugen bestimmt. Bei umfassender Anwendung für andere Zwecke kann sich die Lebensdauer des Staubsaugers verkürzen.

Für professionelles Staubsaugen, beispielsweise bei Renovierungsarbeiten empfehlen wir die Verwendung unserer kommerziellen Reinigungs-erzeugnisse.

**Diese Gebrauchsanweisung vor Anwendung genau durchlesen.**

Es ist auch sehr wichtig, daß diese Gebrauchsanweisung zusammen mit dem Gerät für künftige Bedarfsfälle aufbewahrt wird.

Wenn der Staubsauger verkauft, überlassen oder beim Umzug zurückgelassen wird, bitte darauf achten, daß die Gebrauchsanweisung zusammen mit dem Gerät übergeben wird, so daß der neue Eigentümer die Funktionen und Warntexte studieren kann.

Sicherheitsvorschriften vor Montage oder Inbetriebnahme des Staubsaugers genauestens durchlesen.

## ITALIANO

35

Benvenuti tra i proprietari di Volta! Vi ringraziamo della fiducia dimostrataci acquistando questo prodotto di prima qualità. Utilizzato correttamente, esso potrà facilitare le vostre pulizie per anni e anni.

Questo aspiratore è stato progettato per le pulizie domestiche. Se utilizzato intensamente per altri fini, la sua durata può accorciarsi.

Per le pulizie professionali, ad es. in occasione di ristrutturazioni, consigliamo l'utilizzo dei nostri apparecchi commerciali.

**Leggere attentamente il presente manuale prima di usare l'aspirapolvere.**

Conservare il presente manuale assieme all'apparecchio per consultazione futura.

In caso di vendita, cessione o alienazione dell'apparecchio, consegnare il manuale al nuovo proprietario, che così potrà leggere le istruzioni e le avvertenze in esso contenute.

Leggere attentamente le norme di sicurezza prima di montare o utilizzare l'aspirapolvere.

# FRANÇAIS

Instructions de sécurité .....	34
Déballage .....	36
Raccordement .....	37
Branchement .....	37,39
Enrouleur de cordon .....	37,39
Variateur de puissance d'aspiration .....	38
Suceur combiné .....	39
Position de repos .....	39
Accessoires .....	40
Sac à poussière/indicateur .....	40,41
Filtre de sécurité .....	41
Microfiltre .....	41
Filtre Gore .....	41,42
Fonction d'évacuation .....	42
Rangement .....	42
En cas d'arrêt pendant l'aspiration .....	43
Service/Garantie .....	46

Tous les matériaux d'emballage sont recyclables.  
Conforme aux normes de sécurité IEC 335-1 et 335-2-2.  
**CE** Conforme à la directive EU pour le marquage CE.

## CONSIGNES IMPORTANTES DE SECURITE

*Uniquement destiné à un usage ménager et domestique*

**Pour diminuer les risques d'incendie:**

- Ne pas passer l'aspirateur près d'une source de fumée, de braise ou de flamme - par exemple des cigarettes, des allumettes, des cendres chaudes, un liquide ou un gaz inflammable.
- Ne pas passer l'aspirateur dans des lieux où des liquides, des gaz combustibles ou facilement inflammables peuvent être stockés.
- Ne pas projeter le contenu d'un épurateur d'air sur ou dans l'aspirateur. Risques d'explosion.

**Pour diminuer le risque d'électrocution:**

- Ne pas laisser l'aspirateur branché. Retirer le cordon de la prise lorsque l'aspirateur n'est pas utilisé ou avant toute manipulation.
- Veiller à suivre attentivement la brochure d'instructions. Les interventions d'entretien ou de réparation doivent être effectuées par des ateliers agréés uniquement. Seules les pièces de rechange et les accessoires recommandés par le fabricant doivent être utilisés. Ne jamais essayer de modifier l'aspirateur.

**IMPORTANT:** Afin d'éviter des dommages matériels et/ou des accidents corporels, un câble endommagé ne devra être remplacé que par le fabricant ou par un atelier d'entretien agréé.

- Sur un appareil à double isolation, l'isolation double est utilisée à la place d'un raccordement à la terre. Le symbole (  ) figure sur la plaque signalétique. Un appareil à double isolation n'est pas équipé d'une mise de terre et aucun dispositif ne doit être rajouté.

- L'entretien de ce genre d'aspirateur requiert d'extrêmes précautions et de bonnes connaissances. C'est la raison pour laquelle seul du personnel qualifié doit intervenir.

- Les pièces de rechange d'un aspirateur à double isolation doivent être identiques aux pièces qu'elles remplacent.

- Ne jamais passer l'aspirateur si le cordon ou la fiche de prise de courant sont endommagés. Faire réviser l'aspirateur, si l'appareil ne fonctionne pas correctement, si on l'a laissé tomber, s'il a été endommagé, s'il est resté dehors, ou encore s'il est tombé dans l'eau.

- Ne pas utiliser le cordon pour tirer ou soulever l'aspirateur. Ne pas coincer le cordon dans une porte ou sous l'aspirateur. Le cordon ne doit pas être exposé à la chaleur.

- Tirer sur la fiche de prise de courant pour retirer le cordon. Ne jamais tirer sur le cordon!

- Ne jamais aspirer des liquides ou des surfaces humides. Ne pas manier l'aspirateur avec des mains humides. Nettoyer l'appareil avec un chiffon sec, après l'avoir débranché.

**Pour diminuer le risque d'accidents:**

- Ne pas l'utiliser comme un jouet. Etre extrêmement vigilant lorsque l'aspirateur est utilisé par ou en présence d'enfants.

- Faire attention de ne pas avoir à proximité des éléments mobiles de la prise moteur, lorsque celui-ci est branché, les cheveux, les doigts, les vêtements etc.

- Eteindre toutes les fonctions, avant de débrancher le cordon.

- Etre très prudent lors du nettoyage des marches d'escalier.

- Si vous équipez votre appareil d'une brosse électrique, veillez à bien suivre les instructions figurant sur la notice d'utilisation.

- Si l'aspirateur est équipé d'une brosse rotative, veiller à ne pas la toucher si le raccordement au secteur n'est pas débranché.

- Le filtre et le sac à poussière doivent être changés selon la notice d'utilisation. Ne jamais aspirer sans sac à poussière. N'utiliser que les sacs à poussière et les filtres d'origine. Cela permet de préserver les performances de l'aspirateur et d'éviter des dommages.

- Ne pas aspirer d'objets pointus tels que des morceaux de verre et des aiguilles qui pourraient endommager le sac et le moteur de l'aspirateur.

# ITALIANO

Avvertenze antinfortunistiche .....	35	Funzione di soffiaggio .....	42
Disimballaggio .....	36	Come custodire l'aspirapolvere .....	42
Montatura .....	37	Blocco dell'aspirapolvere .....	43
Collegamento .....	37,39	Garanzia .....	47
Avvolgicavo .....	37,39		
Forza aspirante .....	38	Tutti i materiali usati per l'imballaggio sono riciclabili.	
Bocchetta per pavimento .....	39	L'apparecchiatura è stata omologata in conformità alla norma IEC 335-1 e 335-2-2 sulla sicurezza.	
Posizione di attesa .....	39	<b>CE</b> Conforme alle direttive comunitarie per la marcatura CE.	
Accessori .....	40		
Sacco raccogli polvere/indicatore .....	40,41		
Filtro di sicurezza .....	41		
Microfiltro .....	41		
Filtro Gore .....	41,42		

## AVVERTENZE ANTINFORTUNISTICHE

*Da utilizzarsi esclusivamente per uso domestico e per uso interno!*

**Onde ridurre il rischio di incendi:**

- Non usare mai l'aspirapolvere in prossimità o su oggetti o superfici in fiamme, incandescenti o fumanti, quali sigarette, fiammiferi, ceneri calde, né su qualsiasi liquido o gas infiammabile.
- Non usare mai l'aspirapolvere in ambienti dove possono essere presenti gas o liquidi infiammabili o combustibili.
- Onde evitare rischi di esplosione, non dirigere lo spruzzo di deodoranti per ambienti sopra o all'interno dell'aspirapolvere.

**Onde ridurre il rischio di scosse elettriche:**

- Non lasciare mai l'apparecchio incustodito con la spina attaccata. Staccare sempre l'alimentazione elettrica quando l'apparecchio non è utilizzato oppure viene lasciato incustodito.
- Per l'impiego dell'aspirapolvere, attenersi strettamente alle istruzioni riportate nel libretto d'istruzioni. La manutenzione e la riparazione dell'elettrodomestico dovranno essere effettuate esclusivamente da personale autorizzato, adoperando esclusivamente pezzi di ricambio originali ed accessori raccomandati dal produttore. Non tentare mai di apportare modifiche all'apparecchio.
- Avvertenza! Per evitare danni alla macchina e/o persone, il cavo danneggiato deve essere sostituito esclusivamente dal produttore o da un centro di assistenza autorizzato.*

- Nelle apparecchiature provviste di doppio isolamento non è necessario il collegamento ad un impianto di terra. Sulla targhetta di fabbricazione deve essere riportato il simbolo relativo (□). Le apparecchiature a doppio isolamento non prevedono la messa a terra e non devono essere collegate a massa nemmeno successivamente.
- L'assistenza tecnica di un'apparecchiatura a doppio isolamento richiede estrema accuratezza e profonda conoscenza di questo sistema, quindi va effettuata esclusivamente da personale altamente qualificato.

I pezzi di ricambio di un'attrezzatura a doppio isolamento devono essere perfettamente identici alle parti che vanno a sostituire.

- Non utilizzare mai l'apparecchio con un cavo di alimentazione oppure una spina danneggiati. Qualora l'apparecchio abbia problemi di funzionamento oppure sia caduto violentemente a terra, abbia subito danni di altro tipo, sia stato lasciato all'aperto oppure sia caduto in acqua, rivolgersi ad un centro di assistenza per i necessari interventi.
- Non tirare né sollevare mai l'aspirapolvere utilizzando il cavo di alimentazione. Evitare di passare sul cavo con l'aspirapolvere oppure schiacciarlo in una porta. Non esporre il cavo di alimentazione a fonti di calore.
- Estrarre la spina dalla presa tenendo la spina e non tirando il cavo di alimentazione.
- Non aspirare mai liquidi né utilizzare l'aspirapolvere in ambienti bagnati. Non maneggiare mai l'aspirapolvere con le mani bagnate. Quando si deve pulire l'apparecchio, staccare sempre

la spina dalla presa di corrente ed utilizzare un panno asciutto.

**Onde ridurre il rischio di danni:**

- Non permettere l'utilizzo dell'aspirapolvere come giocattolo. Prestare particolare attenzione quando si utilizza l'aspirapolvere vicino a bambini.
- Quando è montata la bocchetta di aspirazione, tenere lontani capelli, dita, abiti ecc. dagli organi in movimento.
- Disattivare tutti i comandi prima di staccare l'alimentazione elettrica.
- Prestare particolare attenzione nella pulizia di scale.
- Spegnerne sempre l'apparecchio prima di inserire o togliere le spazzole o altri accessori. Per quanto riguarda l'ugello del motore, attenersi all'allegato libretto d'istruzioni.
- Se l'apparecchio è dotato di spazzola rotante, non permettere mai a nessuno di maneggiarla con la spina di alimentazione inserita.
- I sacchetti raccogli polvere ed i filtri vanno regolarmente sostituiti dopo un certo periodo di tempo, come indicato nel libretto d'istruzioni. Non utilizzare mai l'apparecchio senza il sacchetto raccogli polvere. Per trarre il massimo delle prestazioni dell'aspirapolvere e prevenire danni, utilizzare sacchetti raccogli polvere e filtri originali.
- Non aspirare mai oggetti taglienti od acuminati quali pezzi di vetro e simili o aghi che possono danneggiare il sacchetto raccogli polvere e, conseguentemente, il motore elettrico.

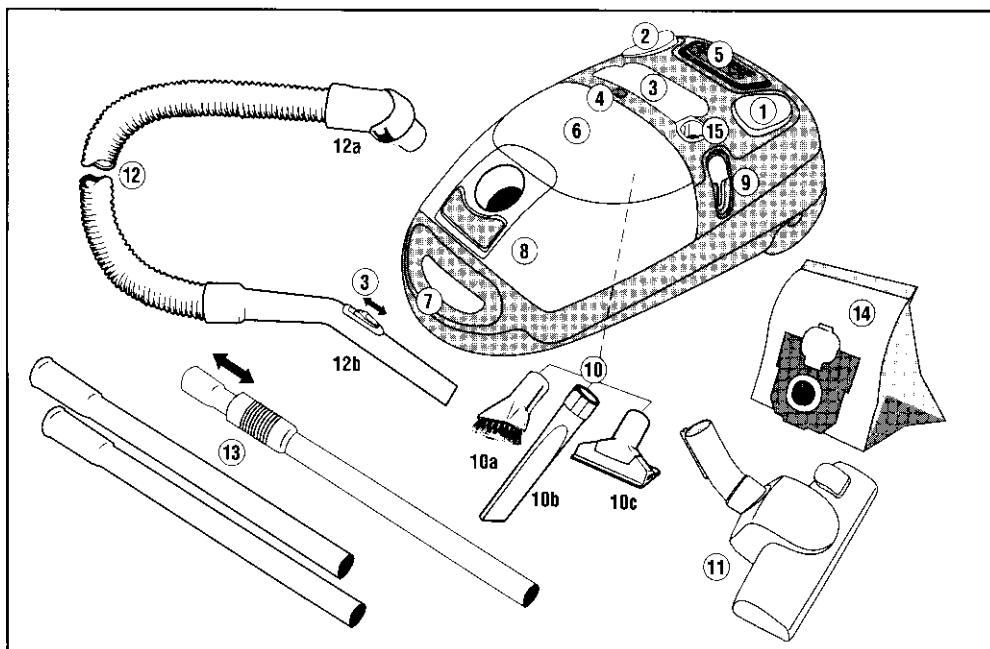

## FRANÇAIS

	page
1. Pédale Marche/Arrêt .....	38
2. Pédale enrouleur de cordon .....	37,39
3. Variateur de puissance d'aspiration .....	38
4. Indicateur de remplissage du sac .....	40
5. Filtre sortie d'air .....	41
6. Compartiment accessoires .....	40
7. Poignée de transport .....	40
8. Couvercle .....	40
9. Position de repos .....	39

Vérifier lors du déballage, que l'aspirateur n'est pas endommagé et qu'il ne manque pas d'éléments.

### Accessoires livrés avec l'appareil:

10. Dans le compartiment accessoires:
- a) Brosse pour meubles
  - b) Suceur long
  - c) Petit suceur
11. Suceur combiné tapis/sols durs
12. Flexible avec connexion (12a) et crosse (12b)
13. Tube télescopique.  
(2815: 2 tubes rallonge)
14. Sac à poussière

### Accessoires supplémentaires 2840, 2880:

La brosse électrique se raccorde sur la prise (15). Bien suivre les instructions de la notice d'utilisation de la brosse électrique.

Toujours transporter l'aspirateur par sa poignée, notamment lors du nettoyage de marches d'escalier (7).

## ITALIANO

	pag.
1. Avvio/arresto .....	38
2. Avvolgicavo .....	37,39
3. Comando di regolazione della forza aspirante .....	38
4. Indicatore della polvere .....	40
5. Griglia di soffiatura .....	41
6. Scomparto accessori .....	40
7. Impugnatura .....	40
8. Coperchio .....	40
9. Posizione di attesa .....	39

Quando si disimballa l'aspirapolvere, controllare che l'elettrodomestico non presenti danni e sia completo di tutte le sue parti.

### Con l'aspirapolvere vengono forniti i seguenti componenti:

10. Scomparto accessori:
- a) spazzola raccogliipolvere
  - b) lancia per fessure
  - c) bocchetta per imbottiture
11. bocchetta per pavimento
12. Tubo flessibile con proprio attacco (12a) ed impugnatura (12b)
13. Tubo telescopico (2815: 2 tubi)
14. Sacchetti raccogliipolvere

### Accessori speciali 2840, 2880:

Ugello del motore da collegare alla presa di corrente (15), vedere il relativo libretto d'istruzioni.

Ricordarsi di trasportare sempre l'aspirapolvere per il maniglione (7), ad esempio quando si puliscono le scale.

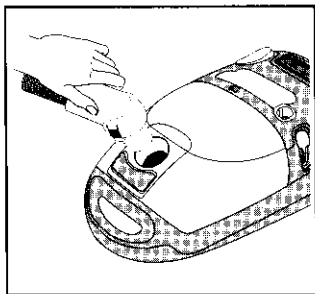

## FRANÇAIS

Soulever le couvercle et s'assurer que le sac à poussière est en place.

Mettre en place le flexible selon l'illustration.

Pour enlever le flexible, appuyer sur le cliquet d'arrêt de la fixation et tirer.

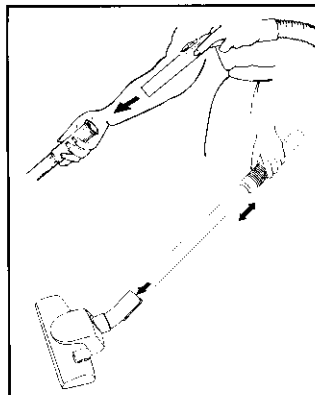

**2820, 2830, 2835, 2838, 2855, 2880:** Raccorder le tube télescopique sur la crosse du flexible et le suceur combiné. Pour le retirer, dévisser et tirer avec précaution.

Le tube télescopique est réglable, ce qui vous permet de choisir la longueur qui vous convient le mieux.

*Pour le nettoyage des marches d'escalier, il convient de réduire la longueur du tube télescopique.*

**2815:** Assembler les tubes avec la crosse et le suceur combiné.

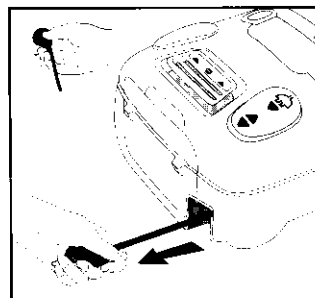

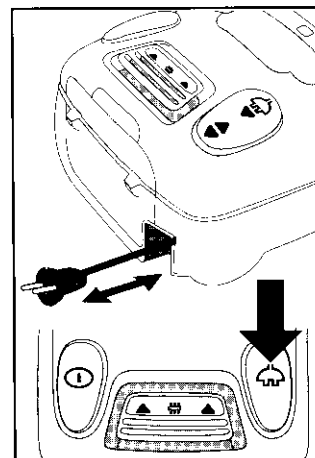

Tirer le cordon et le connecter à la prise.



**2830, 2835, 2838, 2855, 2880:** L'aspirateur est équipé d'un enrouleur de cordon autoreverse combiné.

Avec le bouton en position , l'enrouleur de cordon fonctionne comme un enrouleur de confort. Le cordon s'enroule ou se déroule automatiquement.

Avec le bouton en position , le cordon peut être verrouillé en position déroulée.

Mettre le bouton en position  pour enrouler le cordon.

**2815, 2820:** L'aspirateur est équipé d'un enrouleur de cordon automatique. Appuyer sur la pédale d'enrouleur pour enrouler le cordon.

## ITALIANO

Aprire il coperchio dello scomparto sacchetto ed accertarsi che il sacchetto raccogli-polvere sia al suo posto.

Attaccare il tubo flessibile come mostrato in figura.

Per staccare il flessibile, premere la linguetta di bloccaggio in prossimità dell'attacco ed estrarre il flessibile.

**2820, 2830, 2835, 2838, 2855, 2880:** Assemblare il tubo telescopico, l'impugnatura del tubo telescopico, l'impugnatura del tubo telescopico, il raccordo per pavimento. Per smontare le parti, girare leggermente e staccarle.

Il tubo telescopico è regolabile per adattarsi al metodo di lavoro di chi usa l'aspirapolvere.

*Quando si passa l'aspirapolvere sulle scale è consigliabile ridurre al minimo la lunghezza del tubo telescopico.*

**2815:** Unire i tubi e fissarli alla maniglia ed alla bocchetta per pavimento.

Estrarre il cavo di alimentazione dall'avvolgitore ed inserire la spina nella presa a muro.

**2830, 2835, 2838, 2855, 2880:** L'aspirapolvere è dotato di un avvolgitore combinato.

Quando il bottoncino sul pedale dell'avvolgitore è in posizione , l'avvolgitore permette comodamente di svolgere o riavvolgere automaticamente il cavo in base alle necessità.

Portando il bottoncino nella posizione , si blocca il cavo allo stato estratto.

Per riavvolgere il cavo, portare il bottoncino nella posizione .

**2815, 2820:** L'aspirapolvere è dotato di un avvolgitore automatico. Per riavvolgere il cavo, schiacciare il pedale.

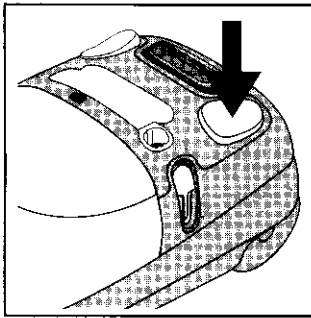

## FRANÇAIS

Pour mettre l'aspirateur en marche ou pour l'arrêter, appuyer sur la pédale marche/arrêt sur le côté supérieur de l'aspirateur.

## ITALIANO

L'interruttore principale dell'aspirapolvere è costituito da un pulsante a pedale situato sulla parte superiore dell'apparecchio.

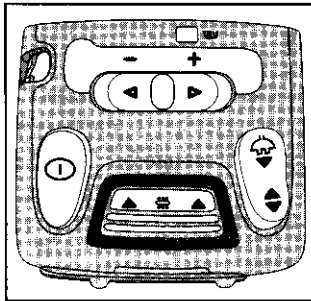

### 2815, 2820, 2830, 2835, 2838:

La puissance d'aspiration peut être modulée en ajustant la règlette située sur le dessus de l'aspirateur.

### 2815, 2820, 2830, 2835, 2838:

La forza aspirante può essere regolata agendo sul comando scorrevole sulla parte superiore dell'apparecchio.

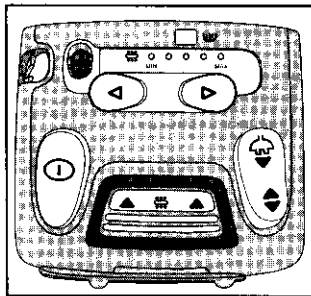

**2855:** La puissance d'aspiration peut être réglée selon 5 positions préselectionnées, à l'aide d'une pédale située sur le haut de l'aspirateur.

**2855:** La forza aspirante può essere regolata su 5 livelli agendo sul pulsante a pedale sulla parte superiore dell'apparecchio.

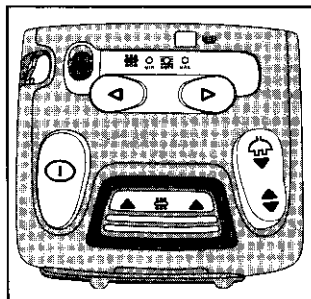

**2880:** Sélectionner la position AUTO sur l'aspirateur pour aspiration normale.

Sélectionner la position MINI, pour un nettoyage nécessitant une puissance d'aspiration limitée.

Sélectionner la position MAXI, pour des sols fortement salis ou en cas d'utilisation d'accessoires à air.

**2880:** Per la normale aspirazione selezionare la posizione AUTO.

Per la pulizia con potenza di aspirazione limitata selezionare la posizione MIN.

Per la pulizia di pavimenti molto sporchi oppure utilizzare eventuali accessori pneumatici, selezionare la posizione MAX.

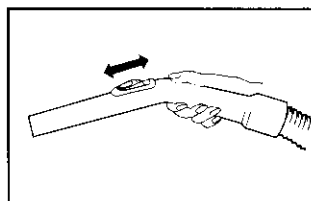

La puissance d'aspiration peut être modulée à l'aide du régulateur située sur la crosse du flexible.

La forza aspirante può essere regolata agendo sulla farfalla posta sull'impugnatura del tubo flessibile.



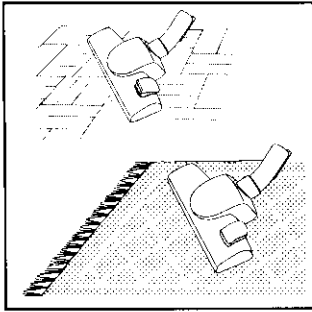

## FRANÇAIS

Utilisez le suceur pour le nettoyage des sols durs.

Le suceur est conçu pour les sols durs et les tapis et moquettes.

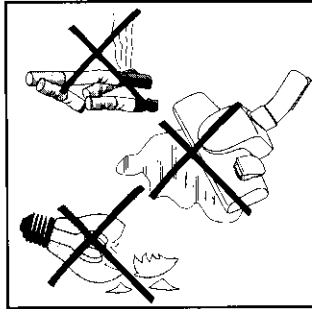

Ne jamais aspirer de liquide, des morceaux de verre ou d'autres objets coupants.

Ne jamais aspirer non plus des cendres ou des liquides et des gaz inflammables.

*Veiller à ce que la grille de sortie d'air ne soit pas bloquée ou obstruée lors du nettoyage des escaliers ou d'espaces étroits.*

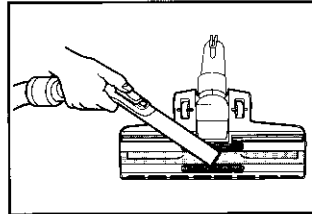

Le suceur doit être régulièrement nettoyé afin de maintenir l'effet d'aspiration. Effectuez aisément cette opération à l'aide de la crosse du flexible.

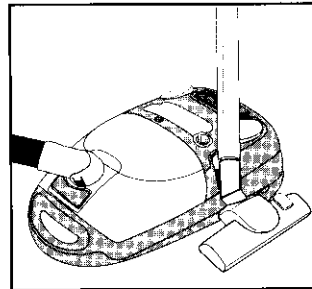

Le tube et le suceur peuvent être montés en position de repos horizontale.

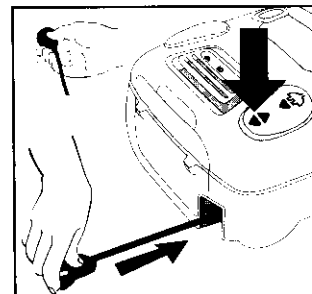

Après utilisation, débrancher le cordon en tirant sur la prise, jamais sur le cordon.

Pendant l'enroulement du cordon, tenir la prise afin d'en éviter l'usure.

## ITALIANO

La bocchetta per pavimenti può essere regolata in due posizioni per la pulizia di superfici lisce e ruvide oppure tappeti agendo su un pulsante a pedale.

Non aspirare mai liquidi, frammenti di vetro o altri oggetti acuminati.

Non aspirare mai cenere né liquidi o gas infiammabili.

*Accertarsi che le bocchette d'aria dell'aspiratore non siano ostruite, in particolare quando si pulisce sulle scale oppure in ambienti piccoli.*

Pulire regolarmente la bocchetta per pavimento con l'ausilio dell'impugnatura del tubo flessibile per mantenere un'efficiente forza aspirante.

Il tubo e la bocchetta possono essere installati in posizione orizzontale di attesa.

Dopo l'utilizzo, estrarre il cavo di alimentazione dalla presa a muro tenendolo per la spina, e non tirando il cavo.

Durante l'avvolgimento del cavo, tenerlo leggermente per la spina onde evitare usura.

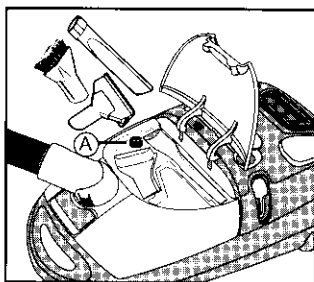

## FRANÇAIS

Ouvrir le compartiment accessoire en soulevant le couvercle.

**2830, 2835, 2838, 2855, 2880:** Attention de ne pas endommager la sécurité (voir page 43) se trouvant dans le compartiment lorsque vous enlevez et remettez les accessoires.

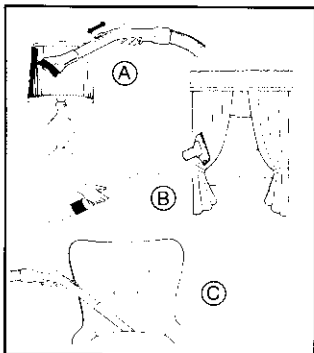

La brosse pour meubles s'utilise par exemple pour les lampes, les étagères et les tableaux (A).

Le petit suceur s'utilise pour les coussins, les rideaux etc. (B).

Le suceur long est plus particulièrement adapté pour aspirer les endroits difficilement accessibles comme les coins, les fentes et les radiateurs (C).

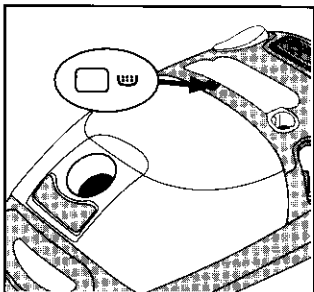

L'indicateur de remplissage de sac signale lorsque l'appareil est obstrué et que sa puissance d'aspiration est si réduite qu'il risque de surchauffer.

C'est pourquoi il faut changer le sac même s'il n'est pas plein.

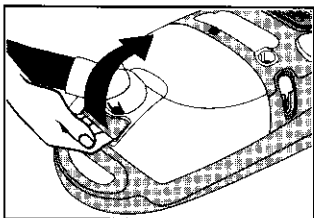

Remplacement du sac à poussière: Soulever le couvercle du compartiment sac.

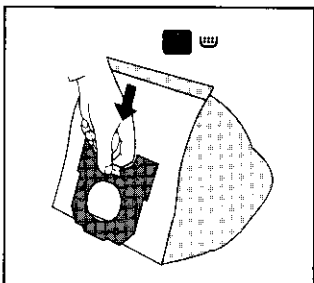

Pousser le fermoir du sac, saisir la cartonnelle du sac et soulever le sac plein.

Le sac à poussière peut être jeté avec les ordures habituelles.

*Le compartiment sac peut être nettoyé avec un chiffon doux.*

## ITALIANO

Aprire lo scomparto accessori sollevando il coperchio.

**2830, 2835, 2838, 2855, 2880:** Fare attenzione a non danneggiare la valvola di sicurezza (vedere pag. 43) durante la rimozione e il reinserimento degli accessori.

La spazzola raccogli-polvere è l'attrezzo ideale per spolverare paralumi, scaffali di libreria, quadri e suppellettili simili (A).

La bocchetta per imbottiture si rivela molto utile per la pulizia di ogni tipo di tappezzeria ed imbottitura ecc. (B).

La lancia per fessure è stata studiata per effettuare la pulizia in spazi molto angusti, quali radiatori, angoli e giunzioni (C).

L'indicatore della polvere posto sull'apparecchio avverte quando il sacchetto raccogli-polvere è ostruito e la forza aspirante dell'apparecchio risulta talmente ridotta da comportare rischi di surriscaldamento dello stesso.

In tal caso è necessario sostituire il sacchetto, anche se non è pieno.

Sostituzione del sacchetto raccogli-polvere: Aprire il coperchio dello scomparto sacchetto.

Spingere il sigillo del sacchetto, afferrare il disco di cartone ed estrarre il sacchetto pieno.

Il sacchetto può essere gettato tranquillamente nella pattumiera.

*Lo scomparto sacchetto può essere pulito con un panno morbido.*

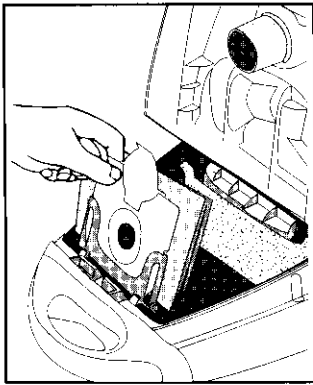

## FRANÇAIS

Placer le nouveau sac à poussière en engageant la cartonnnette du sac à fond dans les rainures. S'il n'y a pas de sac, le capot ne peut pas se refermer. Utiliser seulement des sacs à poussière Volta d'origine.

*Lorsque vous aspirez des poussières très fines, de la farine ou d'autres particules semblables, les pores du sac à poussière se colmatent rapidement, surtout si vous utilisez un sac vide. Pour éviter cela, aspirez d'abord du coton (la valeur d'une poignée).*

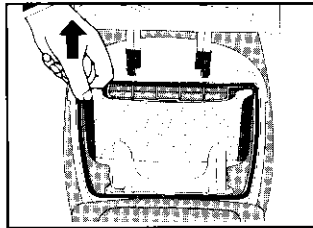

Le filtre de sécurité du compartiment sac doit être remplacé en cas de besoin ou bien deux fois par an environ. Ouvrir le couvercle et extraire la cassette filtre en la tirant vers le haut.

Mettre en place un nouveau filtre.

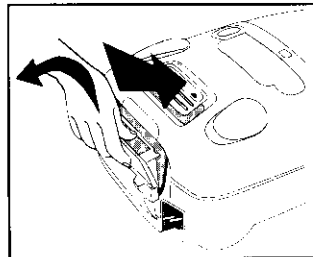

### 2815, 2820, 2830, 2835, 2838:

Le microfiltre doit être remplacé tous les cinq sacs à poussière.

Appuyer sur la grille de sortie d'air afin d'ouvrir le volet du filtre. Le soulever.

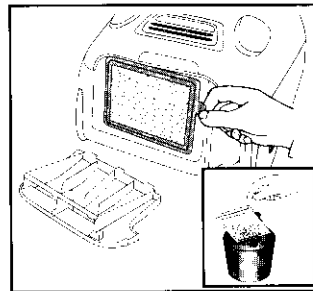

Retirer la cassette filtre usagée. Elle peut être jetée avec les ordures ordinaires.

Mettre en place une nouvelle cassette filtre d'origine et remonter le couvercle du filtre.

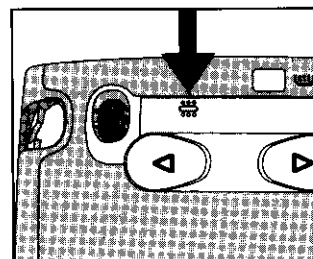

**2855, 2880:** Nettoyer le filtre "Gore" lorsque le voyant de filtre s'allume ou même plus souvent que nécessaire (environ deux fois par an). Retirer l'ensemble du filtre.

## ITALIANO

Inserire un sacchetto nuovo infilando il disco di cartoncino nelle scanalature. Il coperchio non si chiude finché non è stato inserito un sacchetto. Utilizzare esclusivamente sacchetti raccogli-polvere originali Volta.

*Quando si aspira segatura fine, farina ecc., i pori del sacchetto si possono otturare entro breve tempo, soprattutto se si inizia con il sacchetto vuoto. Per evitare questo inconveniente, si consiglia di aspirare un batuffolo di cotone, della grandezza di un pugno, prima di cominciare le pulizie vere e proprie.*

All'occorrenza, oppure circa 2 volte all'anno, sostituire il filtro di sicurezza nello scomparto sacchetto. Aprire il coperchio ed estrarre la cassetta del filtro tirandola verso l'alto.

Inserire un nuovo filtro.

### 2815, 2820, 2830, 2835, 2838:

Sostituire il microfiltro ogni cinque sostituzioni del sacchetto raccogli-polvere.

Premere la griglia di soffiaggio per aprire lo sportello del filtro. Estrarre il filtro.

Togliere la vecchia cassetta del filtro. La cassetta può essere gettata tranquillamente nella pattumiera.

Inserire una nuova cassetta del filtro e riappare il coperchio.

**2855, 2880:** Pulire il filtro Gore quando si accende la spia del filtro o, all'occorrenza, più frequentemente (circa 2 volte all'anno). Togliere il gruppo filtro.

2855, 2880:

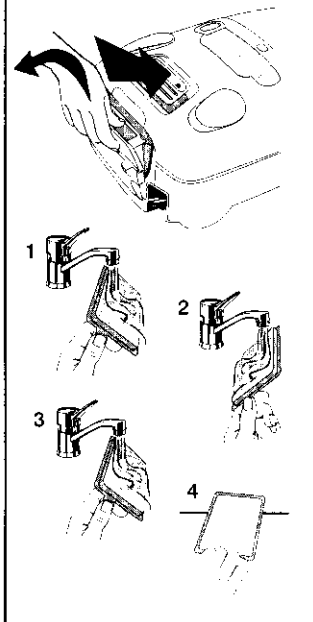

## FRANÇAIS

2855, 2880:

• Rincer le côté sali (l'intérieur) du filtre sous l'eau du robinet comme indiqué. Ne pas utiliser de haute pression !

**ATTENTION:** Utiliser uniquement l'eau du robinet. Ne pas toucher le filtre avec les mains ou d'autres outils. Éviter d'utiliser tout produit de nettoyage.

- Taper le filtre contre une surface dure pour égoutter l'eau.
- Répéter la procédure de nettoyage 4-5 fois.
- Le filtre a retrouvé sa qualité de filtrage originale. Cependant, certaines particules ont pu restées et le filtre semble sale.
- Laisser le filtre sécher à l'air.
- Placer l'ensemble du filtre dans l'aspirateur et replacer le couvercle du filtre.

## ITALIANO

2855, 2880:

• Risciacquare il lato sporco (l'interno) del filtro con acqua di rubinetto come illustrato. Non utilizzare acqua ad alta pressione! **ATTENZIONE!** Utilizzare esclusivamente acqua di rubinetto. Non toccare il filtro con le dita o attrezzi. Non utilizzare detergenti di nessun tipo.

- Battere il filtro su una superficie dura per rimuovere l'acqua in eccesso.
- Ripetere la procedura di pulizia 4-5 volte.
- A questo punto il filtro presenta le caratteristiche di filtraggio originali. Tuttavia, la presenza di particelle di sporcizia può far sembrare il filtro leggermente sporco.
- Lasciare asciugare il filtro all'aria.
- Montare il gruppo filtro nell'aspirapolvere e reinstallare il coperchio del filtro.

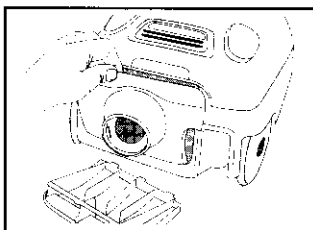

**2835, 2838, 2855, 2880:** Si le flexible était bloqué, il peut être débouché. Remplacer le volet de filtre par le volet de filtre avec fonction d'évacuation.

**2835, 2838, 2855, 2880:** Qualora il tubo flessibile fosse ostruito, lo si può sbloccare soffiando l'aria. Sostituire lo sportello del filtro con lo sportello del filtro con funzione di soffiaggio.

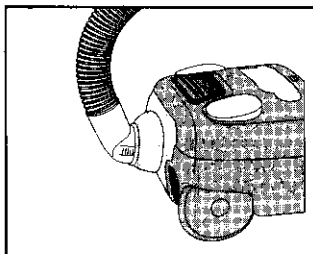

**2835, 2838, 2855, 2880:** Fixer le clip du flexible sur la sortie du volet du filtre. Mettre le bout de la crosse sur le raccordement flexible à l'avant de l'appareil et mettre en marche l'aspirateur.

**2835, 2838, 2855, 2880:** Agganciare l'attacco del flessibile alla presa dello sportello del filtro. Mettere l'impugnatura del tubo nell'apertura di fronte per l'attacco del tubo flessibile ed accendere l'aspirapolvere.

La prise soufflerie peut être très utile, comme par exemple, pour sécher des chaussures humides.

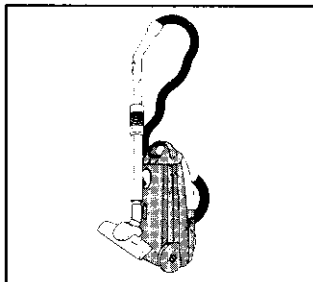

Après utilisation, l'aspirateur doit être arrêté et débranché.

Ranger l'aspirateur dans un endroit sec et tempéré. Le tube et le flexible peuvent être mis en place comme l'indique l'illustration.

Prima di riporre l'aspirapolvere, spegnerlo agendo sull'interruttore principale e staccare il cavo di alimentazione dalla spina.

Riporre sempre l'aspirapolvere a temperatura ambiente, disponendo la prolunga telescopica ed il tubo flessibile come mostrato in figura.

## FRANÇAIS

Si l'aspirateur s'arrête pendant l'utilisation, vérifier le raccordement électrique et les fusibles. Remédier aux pannes éventuelles.

Si malgré tout l'aspirateur ne démarre pas, il peut y avoir eu surchauffe. Le moteur est pourvu d'un rupteur thermique qui coupe le circuit si la température est anormalement élevée.

Il peut y avoir surchauffe si le tube ou le flexible sont bouchés ou si les filtres sont obstrués.

### *Procéder comme suit:*

- Débrancher la prise de courant.
- Changer le sac à poussière et vérifier que les filtres ne sont pas obstrués.
- Vérifier que rien ne gêne le débit d'air dans le suceur, le flexible ou le tube.
- L'aspirateur doit refroidir et ne doit pas être utilisé pendant 30 minutes.
- L'aspirateur peut être réutilisé.
- Si l'aspirateur ne redémarre après que les mesures mentionnées ci-dessus ont été effectuées, contacter le service après-vente.

## ITALIANO

Se l'aspirapolvere si ferma durante l'uso, controllare l'alimentazione ed i fusibili. Riparare eventuali danni.

Se l'aspirapolvere continua a non accendersi, può essere surriscaldato. Il motore è dotato di un interruttore magnetotermico che disattiva l'aspirapolvere in caso di temperatura eccessiva.

Il surriscaldamento può essere dovuto ad ostruzione nella prolunga telescopica, nel tubo flessibile oppure a filtri otturati.

### *Procedere nel seguente modo:*

- Staccare la spina.
- Sostituire il sacchetto raccogli-polvere e controllare che filtro di sicurezza, microfiltro o filtro Classe S non siano ostruiti.
- Accertarsi che nessun oggetto blocchi il flusso d'aria nella bocchetta, nel tubo flessibile o nella prolunga telescopica.
- L'aspiratore deve raffreddarsi; non utilizzarlo per 30 minuti.
- Trascorso questo tempo è possibile riprendere la pulizia.
- Se l'aspirapolvere non dovesse funzionare dopo aver adottato questi provvedimenti, rivolgersi ad un centro di assistenza.

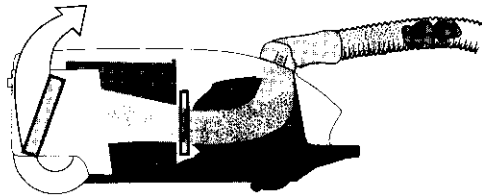

### **Modèles 2830, 2835, 2838, 2855, 2880:**

Ces modèles bénéficient en plus d'une sécurité aérodynamique se manifestant par une décompression d'air significative.

Celle-ci se déclenche et alimente en air frais le moteur lors d'une obturation d'un ou des accessoires (flexible, tubes etc.) sac plein ou filtre non changé, ou lors d'un dépoussiérage sur certains matériaux dû à un réglage mal adapté.

Si aucun obstacle n'entrave le circuit d'air, il suffit alors de décoller l'accessoire et d'actionner progressivement la variateur de puissance vers le bas jusqu'à l'aspiration idéale.

Cette sécurité se trouve dans le compartiment accessoires. Attention de ne pas l'endommager lorsque vous enlevez et remettez les accessoires.

### **2830, 2835, 2838, 2855, 2880:**

Il modello è dotato di una valvola di sicurezza. La valvola alimenta aria fresca alla macchina nel caso in cui il flessibile o il tubo siano intasati. La valvola può scattare anche quando si utilizza l'aspirapolvere su tappeti o altri materiali morbidi. La valvola si resetta quando si solleva la bocchetta.

Nel caso in cui la valvola scatti ripetutamente durante il normale utilizzo, controllare che il flessibile, i tubi, la bocchetta o i filtri non siano intasati.

La valvola di sicurezza è situata nel vano degli accessori. Fare attenzione a non danneggiare la valvola durante la rimozione e il reinserimento degli accessori.

## SVERIGE

### Service, reservdelar

Vänd dig till AB Elektroservice (se under "Hushållsmaskiner" i telefonkatalogens Gula Sidor).

I dessa sammanhang är det bra att ha tillgång till de data som står på serviceskylten, som finns under bottenlocket på dammsugaren. Skriv gärna upp dem här redan nu, så har du dem lätt tillgängliga.

Modell \_\_\_\_\_

Produktnr. \_\_\_\_\_

Serienr. \_\_\_\_\_

Inköpsdatum (spara kvittot) \_\_\_\_\_

### Bestämmelser som reglerar köpet

Vid försäljning till konsument i Sverige Konsumentköp EHL samt övriga EHL-bestämmelser, som tillhandahålls av säljaren.



### KUNDINFORMATION

*Har du några frågor angående din dammsugare, ring gärna:  
Tel. 020-87 12 12,  
vardagar 8-11.30, 13-16.*

## SUOMI

### Takuu:

Laitteelle myönnetään 1 vuoden takuu, joka koskee valmistus- ja ainevikoja, ostopäivästä lukien yksilöityä ostokuittia vastaan yleisten Suomessa kulloinkin alalla voimassa olevien takuuehtojen mukaan.

### Garanti

Garantitiden är ett år och räknas från inköpsdagen. Garantin, som baserar sig på allmänna i branschen gällande garantibestämmelser, berör fel i material eller tillverkning. Köpekvittot gäller som garantibevis.

Maahantuojat:  
Oy Hedengren Ab  
Lauttasaarentie 50  
00200 Helsinki  
puh (90) 68281

Importör:  
Oy Hedengren Ab  
Drumsövägen 50  
00200 Helsingfors  
Tel. (90) 68281

## NORGE

Garantitiden er ett år og regnes fra innkjøpsdato. Kvittering gjelder som garantibevis.

Marknadsføres av:  
Electrolux Industrier A/S  
Postbox 246 Økern  
0510 Oslo 5  
Tlf: 22 63 55 00

## DANMARK

### Garanti, service og reservedele

Der ydes 1 års garanti fra dokumenteret købsdato.

Desuden ydes der 5 års motorgaranti på støvsugere, der benyttes til almindelig husholdningsbrug, mod at støvsugeren indleveres til eftersyn en gang om året hos en autoriseret Volta forhandler. Eventuelle motorreservedele betales af Volta. Læs desuden Volta's motorgarantifolder for yderligere oplysninger.

Reparation og service skal altid udføres af en Volta forhandler. Der må kun benyttes reservedele der er godkendt af ovenstående.

### Produktansvar

Vort produktansvar er gældende i følge om "Lov om produktansvar". Denne lov gælder skader på personer eller ting, som skyldes fejl på selve det installerede apparat. Dette ansvar er gældende 10 år efter apparatet er købt som fabriksnyt.

### Forbehold:

Vort produktansvar gælder ikke, hvis den pågældende skade skyldes et eller flere af følgende forhold:

- at de i denne brugs- og installationsanvisning nævnte sikkerhedsregler ikke er blevet fulgt.
- at en reparation er foretaget af andre end vor autoriserede serviceorganisation.
- at der er brugt uoriginale reservedele.
- at skaden er en transportskade, som måtte være opstået på et senere tidspunkt, f.eks. ved flytning eller videre salg.
- at skaden skyldes en form for anvendelse, som strider mod almindelig sund fornuft.