

Vieta DVD-50

DVD/VCD/MP3/CD

MODE D'EMPLOI

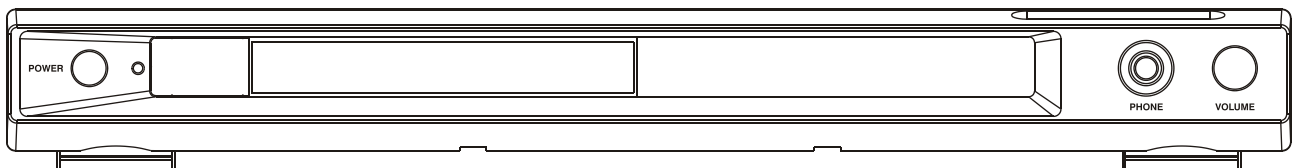

SÉCURITÉ

AVERTISSEMENT : POUR RÉDUIRE LE RISQUE D'INCENDIE OU D'ÉLECTROCUTION, N'EXPOSEZ PAS CET APPAREIL À L'HUMIDITÉ OU À LA PLUIE. DANGER : HAUTE TENSION ! N'ENLEVEZ PAS LE BOITIER ! VEUILLEZ CONFIER TOUT ENTRETIEN À DU PERSONNEL QUALIFIÉ.

Laser : Ce lecteur de vidéodisque numérique utilise un système laser.

Veillez lire ce Mode d'emploi avant d'utiliser l'appareil et conservez-le pour pouvoir le consulter ultérieurement. Pour tout travail d'entretien, faites appel à un point-dépannage agréé, reportez-vous à la procédure attentivement.

Toute utilisation de commandes autres que celles spécifiées peuvent entraîner une radioexposition dangereuse.

Pour éviter une exposition directe au faisceau laser, n'enlevez pas le couvercle. Des rayonnements laser visibles et invisibles sont présents lorsque le couvercle est enlevé et que le dispositif de verrouillage est désactivé.

Ne fixez pas le faisceau

Cet appareil est classé LASER KLASSE 1. Le LASER KLASSE 1 est situé à l'arrière de l'appareil. Ce produit contient un laser à faible puissance. Pour une sécurité constante, n'enlevez pas le couvercle ni ne tentez d'accéder à la partie interne de l'appareil.

LASER KLASSE 1

AVERTISSEMENT :

Afin de prévenir tout risque de choc électrique ou de début d'incendie, n'exposez pas cet appareil à l'humidité ou à la pluie.

Attention :

- Toute utilisation de commandes autres que celles spécifiées peuvent occasionner une radioexposition dangereuse.
- N'exposez pas l'appareil à des éclaboussures ou gouttes d'eau. Ne placez pas de vase rempli d'eau ou autre sur l'appareil.
- La prise d'alimentation doit être située près de l'appareil et doit être facilement accessible.

Les indications suivantes sont imprimées à l'arrière de l'appareil.



Ce symbole prévient l'utilisateur qu'il existe une tension non isolée dangereuse est présente dans le logement du produit pouvant présenter un risque d'électrocution.



Ce symbole prévient à l'utilisateur que des instructions importantes de fonctionnement et de maintenance (entretien) sont contenues dans le mode d'emploi de l'appareil.

TABLE DES MATIÈRES

Introduction page 4 ~ 5

- * Télécommande
- * Panneau avant
- * Panneau arrière

Raccordements page 6

- * Raccordement direct au téléviseur.
- * Installation des piles dans la télécommande

Opérations de base page 7 ~ 8

- * Lecture
- * Lecture de base
- * Lecture au ralenti
- * Recherche rapide
- * Zoom sur l'image
- * Reprise de la lecture
- * Sélection d'angle

Fonctions avancées page 9 ~ 12

- * Configuration générale
- * Réglage de l'image
- * Réglage de la bande sonore
- * Fonctions avancées DVD/CD
- * Changement de la langue des sous-titres
- * Changement de la langue de la bande sonore
- * Affichage des informations concernant le disque pendant la lecture
- * Déplacement vers un autre titre/chapitre
- * Lecture à partir d'un point sélectionné
- * Répétition A-B
- * Commande de lecture (PBC)
- * Lecture programmée
- * Sélection du mode son Surround
- * Gradation de l'écran de visualisation
- * Réglage de la minuterie d'arrêt différé
- * MP3 spécial Fonctions CD
- * Fonctions Karaoké

Entretien et maintenance page 13

- * Nettoyage des différents éléments
- * Remarques concernant les disques compacts (DVD, vidéo CD, CD Audio, CD MP3))
- * Remarques concernant le lecteur de CD.

Guide de dépannage page 14

Caractéristiques électriques page 15

Introduction

Télécommande

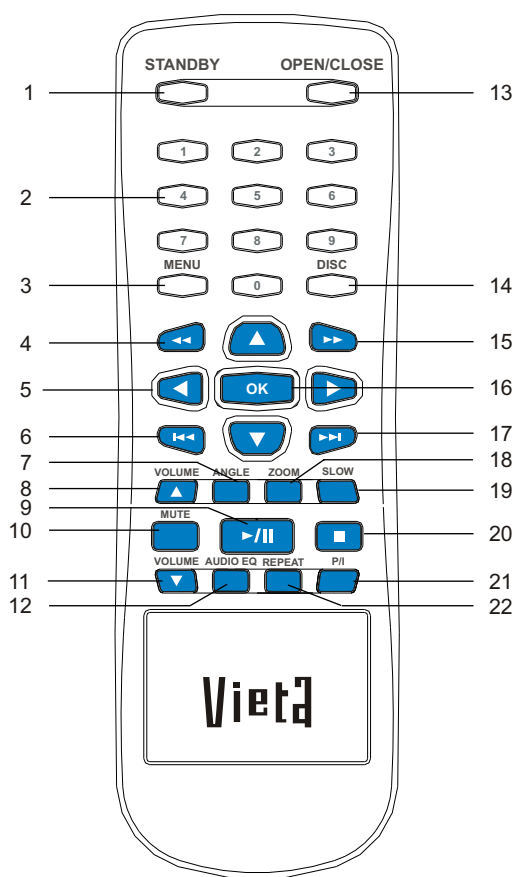

Panneau avant

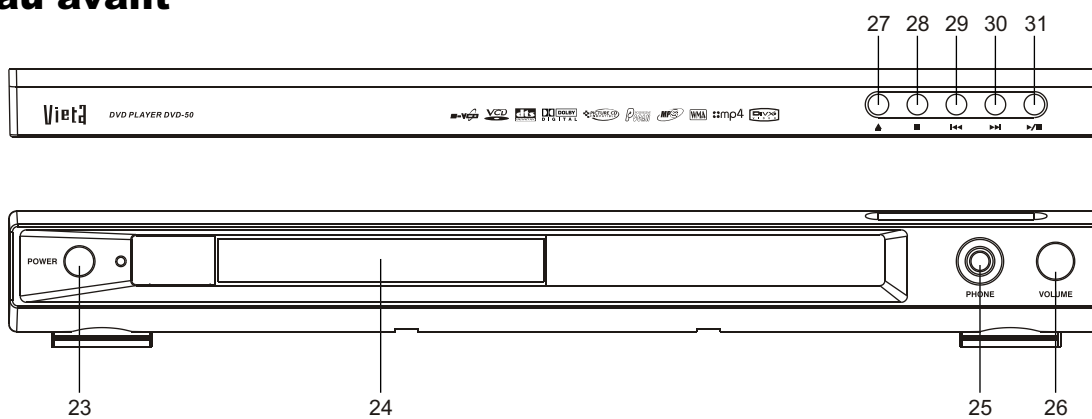



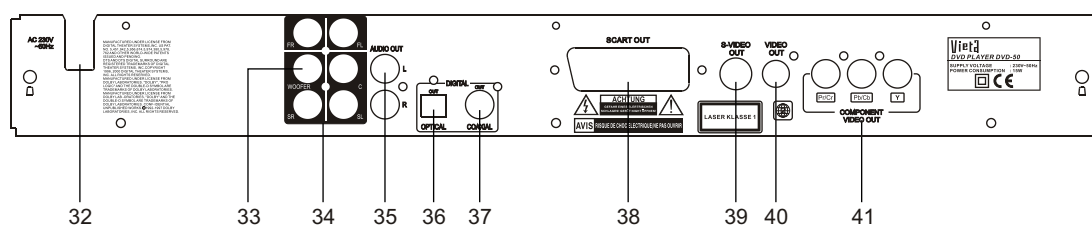





Panneau arrière

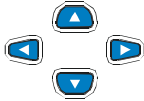

Introduction

Veuillez vous reporter en **PAGE 3** pour repérer plus facilement les éléments

Télécommande

1. STANDBY
 2. Touches numériques (0~9)
 3. MENU
 4. 
 5. 
 6. 
 7. ANGLE
 8.  VOLUME
 9. 
 10. MUTE
 11. 
 12. AUDIO EQ
 13. Open / Close
 14. DISC
 15. 
 16. OK
 17. 
 18. ZOOM
 19. SLOW
 20. 
 21. P/I
 22. REPEAT
- Met le système sous tension POWER ON ou en veille STANDBY.
Sélectionne les données ou paramètres directement.
Affiche le menu de configuration en arrêt et le menu du disque pendant la lecture.
Lecture en arrière rapide (recherche rapide)
- (Touches actives de navigation) avancent dans la direction indiquée pour sélectionner des menus et le mode de navigation actif.
- Saute au chapitre ou à la piste précédente.
Affiche un menu d'angle s'il existe sur les disques.
Augmente le volume principal.
Met en marche ou en pause la lecture du disque.
Appuyez pour couper le son.
Baisse le volume principal.
Appuyez pour sélectionner le volume.
Ouvre ou ferme le tiroir du disque.
Pour accéder ou sortir du menu de disques.
Avance rapide.
Confirme la sélection.
Passe au chapitre ou à la piste suivante.
Sélectionne les options de zoom lors de la lecture du DVD.
En mode DISC, lecture du disque au ralenti.
Arrêt de lecture.
Change les modes entrelacés et progressifs du téléviseur.
Appuyez pour répéter l'action choisie.

Panneau avant

23. POWER
 24. TIROIR À DISQUE
 25. PHONE
 26. VOL (+/-)
 27. ▲ EJECT (touche d'éjection)
 28. ■ STOP (touche d'arrêt)
 29. PRÉCÉDENT ◀◀
 30. SUIVANT ▶▶
 31. LECTURE/PAUSE
- Interrupteur principal de mise ou hors tension.
- Branchez aux écouteurs (Écouteurs non fournis).
Appuyez pour régler le volume du microphone.
Ouvre ou ferme le tiroir du disque.
Appuyez pour arrêter la lecture.
Permet de passer au chapitre ou à la piste précédente.
Permet de passer au chapitre ou à la piste suivante.
Appuyez pour mettre en marche ou pour arrêter la lecture.

Panneau arrière

32. CORDON D'ALIMENTATION CA
 33. HAUT SORTIE LIGNE DE WOOFER
 34. SORTIE ENCEINTE ACOUSTIQUE
 35. AUDIO OUT
 36. OPTICAL
 37. COAXIAL
 38. SCART OUT
 39. S-VIDEO OUT
 40. VIDEO OUT
 41. Pr / Cr / Pb / Cb Y COMPONENT (COMPOSANT SORTIE VIDEO)
- Raccordement à la sortie du courant alternatif.
Raccordement à un caisson de basse actif.
Raccordement à des enceintes actives.
Raccordement à un téléviseur ou à un autre récepteur stéréo.
Raccordement à un récepteur optionnel.
Raccordement à un récepteur optionnel.
Raccordement à un téléviseur avec entrée Péritel (Scart).
Raccordement à un connecteur d'entrée S-VIDEO du téléviseur.
Raccordement à un connecteur d'entrée VIDEO de téléviseur.
Raccordement au téléviseur avec entrée Pr / Cr / Pb / Cb Y.

Raccordements

Raccordement direct au téléviseur

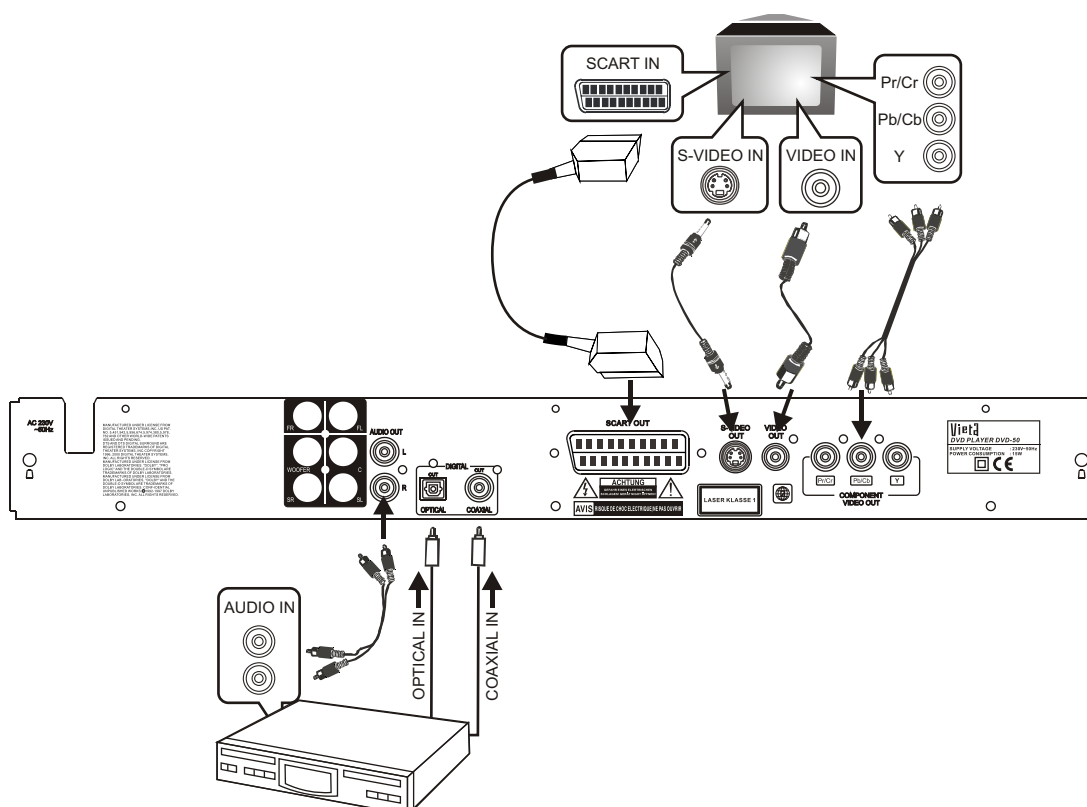

- ◆ Utilisez le câble Péritel (SCART) pour raccorder la prise péritel (SCART) au téléviseur à l'entrée correspondante de prise SCART. La borne Scart comprend un signal vidéo séparé et des signaux audio stéréos.
- ◆ Si votre téléviseur ne dispose pas de prise d'entrée SCART, vous pouvez choisir un des raccords suivants :
 - Raccordez au moyen d'un câble S-Video, la prise de sortie **S-VIDEO OUT** à la prise d'entrée S-Video située sur le téléviseur.
 - Raccordez au moyen d'un câble Video, la prise de sortie **VIDEO OUT** à la prise d'entrée Video située sur le téléviseur.
- ◆ Utilisez les câbles Audio pour raccorder les prises **AUDIO OUT** aux prises AUDIO IN du téléviseur, un graveur de CD ou un magnétophone.
- ◆ Utilisez les câbles numériques pour raccorder la prise **OPTICAL** ou **COAXIAL** et recevoir ainsi le signal numérique.
- ◆ Raccordez à un amplificateur avec DTS, décodeur Dolby Digital ou graveur de CD.

Note:

Il est recommandé d'utiliser un câble de moins de 3 mètres pour le raccordement.

Installation des piles dans la télécommande

Vous pouvez commander le système à l'aide de la télécommande fournie. Insérez deux piles faisant correspondre leur polarité + et - . Lorsque vous utilisez la télécommande, dirigez-la vers le panneau avant du magnétoscope.

NOTE:

- Ne laissez pas la télécommande dans un endroit très chaud ou très humide.
- N'utilisez pas une pile usagée avec une pile neuve.
- Ne faites pas tomber de corps étrangers sur le boîtier de la télécommande, en particulier lorsque vous remplacez les piles.
- N'exposez pas la télécommande aux rayons directs du soleil ou d'appareils lumineux. Ceci pourrait endommager la télécommande.
- Si vous n'utilisez pas la télécommande pendant une longue période, enlevez les piles pour éviter les fuites de liquide ou la corrosion.

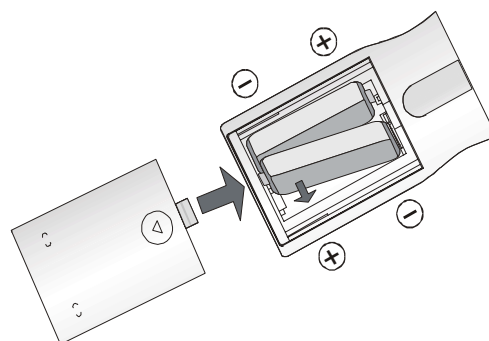

Opérations de base

Une installation adéquate de l'appareil vous procure une meilleure qualité de l'image et de la bande de son et permet d'accéder aux différentes fonctions. Les sélections et les options choisies si elles sont disponibles sur le disque. Si le disque ne dispose pas des options choisies, les options du disque seront installées par défaut.

Lecture

1. Lorsque tous les raccordements sont effectués, mettez le lecteur sous tension
2. Appuyez sur **POWER** pour mettre l'appareil sous tension.
3. Appuyez sur **VOL +/-** pour régler le volume.
4. Appuyez sur **MUTE** pour couper le son. Pour remettre le son, ré-appuyez sur le bouton.
5. Passez à une autre piste/chapitre
Appuyez sur la touche de la télécommande **◀◀ / ▶▶** plusieurs fois pendant la lecture pour passer à la piste/ chapitre précédent.
6. Appuyez sur **OPEN/CLOSE** pour ouvrir le tiroir de disque, appuyez à nouveau pour fermer le tiroir de disque.

Les modes suivants vous indiquent le mode de fonctionnement en cours d'utilisation.

Sur l'écran du téléviseur	Sur l'affichage du panneau avant
	WAITING
DISC LOADING	LOADING
OPEN	OPEN
CLOSE	CLOSE
PLAY	PLAY
NO DISC	NO DISC
BAD DISC	BAD DISC
	DVD/SVCD/VCD/CD/MP3

Lecture de base

Démarrage la lecture

Appuyez sur **PLAY/PAUSE ▶/||**. Pour arrêter la lecture, appuyez à nouveau **▶/||**

Note:

Certains disques se mettent en marche automatiquement et d'autres affiche le menu sur l'écran du téléviseur. Utilisez la touche **▲ / ▼ / ◀ / ▶** pour sélectionner la piste ou appuyez sur les touches numériques (**0 ~ 9**) pour aller à la piste/chapitre de votre choix.

Arrêt de la lecture

Appuyez sur **STOP ■** une première fois pour arrêter temporairement la lecture.
Appuyez sur cette touche une seconde fois pour l'arrêt complet.

NOTE

- Votre DVD ne peut lire les disques ayant un code régional différent de celui de votre appareil.

-  Si l'icône interdiction apparaît sur l'écran du téléviseur lorsqu'une touche est activée, cela signifie que la fonction n'est pas disponible sur votre disque.

Lecture au ralenti (slow motion)

Appuyer sur la télécommande SLOW pour une lecture au ralenti.

Pour les disques DVD

Appuyez plusieurs fois pour choisir la vitesse au ralenti :

SF (avancer) SR (reculer)

SF x 2 → SF x 4 → SF x 8 → SR x 2 → SR x 4 → SR x 8

→ OFF de façon cyclique.

Pour les disques VCD

Appuyez plusieurs fois pour choisir la vitesse au ralenti :

SF(avancer) : SF x 1, SF x 2, SF x 3, SLOW OFF.

Note

La bande sonore sera désactivée pendant le fonctionnement au ralenti.

Recherche rapide

- 1 Appuyez et maintenez enfoncée la touche **◀◀ / ▶▶** plus d'une seconde pour une marche arrière ou une avance rapide..

Pour les disques DVD / Mp3

FF (avance rapide) : FF x 2, FF x 4, FF x 6, FF x 8, FF OFF

FR (marche arrière rapide) : FR x 2, FR x 4, FR x 6, FR x 8, FR OFF

Pour les disques Vidéro CD / CD

FF (avance rapide) : FF x 1, FF x 2, FF x 3, FF x 4, PLAY

FR (marche arrière rapide) : FR x 1, FR x 2, FR x 3, FR x 4, PLAY

- 2 En mode FF ou FR, appuyer sur **PLAY/PAUSE ▶/||** pour revenir à une lecture normale.

Note

La bande sonore sera désactivée pendant la recherche avant ou arrière rapide.

Opérations de base

Zoom sur image

Cette fonction vous permet d'agrandir l'image sur l'écran de votre téléviseur et d'avoir une vision panoramique de l'image agrandie.

- 1 Appuyez à plusieurs reprises sur ZOOM pour sélectionner un facteur zoom tel qu'indiqué ci-dessous :

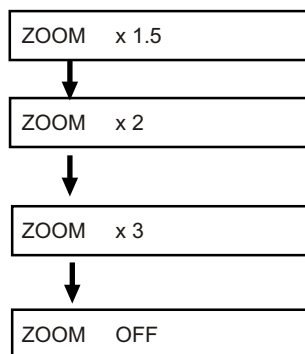

- 2 Pour obtenir une vue panoramique de l'image agrandie, appuyez sur OK pour confirmer la sélection du zoom et utiliser les touches ▲ / ▼ / ◀ / ▶ pour déplacer l'image panoramique vers la droite, la gauche, vers le haut ou vers le bas.
- 3 La fonction zoom n'est pas disponible sur tous les disques.

Répétition

- pour les disques DVD
Appuyez à plusieurs reprises sur REPEAT pour sélectionner les fonctions suivantes sur l'afficheur :
[REPEAT - 1] : répétition du chapitre
[REPEAT - A] : répétition du titre/disque
- Pour les Vidéo CD
Appuyez à plusieurs reprises sur REPEAT pour sélectionner les fonctions suivantes sur l'afficheur :
[REPEAT - 1] : répétition de la piste en cours
[REPEAT - A] : répétition du disque en entier

Note

Lorsque la fonction est en marche, les informations sont visualisées sur l'affichage à l'écran mais pas sur l'écran à fluorescent à vide.

Sélection d'angle

Certains disques DVD présentent des images ayant été prises au moyen de photos simultanées selon des angles différents. Pour ces disques, la même image peut être visualisée selon chacun des différents angles. (Les angles enregistrés diffèrent selon les disques.) Vous devez régler le repère d'angle sur ON ou appuyer sur la touche ANGLE pour activer la fonction angle.

- Lors de la visualisation des différents angles, l'icône d'angle  s'affiche sur l'écran du téléviseur. Évidemment, vous pouvez désactiver cette fonction.
- Appuyez sur la touche ANGLE de la télécommande pour changer les prises de vue selon le ou les différents angles. Par exemple : 1/4, 2/4, 3/4, 4/4.

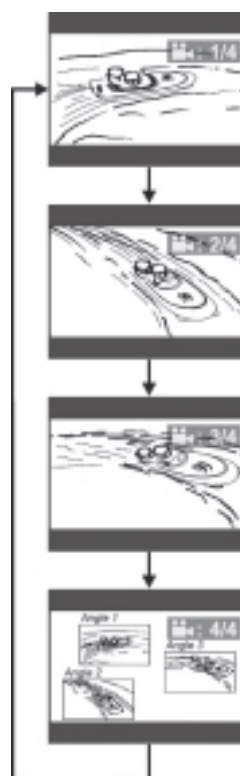

Fonctions avancées

Configuration générale

- 1 Appuyez sur **MENU** pour activer le MENU DE CONFIGURATION
- 2 Utilisez **▲ / ▼ / ◀ / ▶** pour sélectionner votre option préférée.
- 3 Appuyez sur **ENTER** pour confirmer la sélection mise en évidence.
- 4 Pour sortir du menu de configuration, appuyez sur **MENU**.

Réglage de l'image

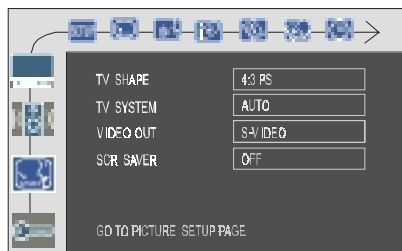

* **Rapport de format**
Sélectionnez le format de l'image de votre téléviseur.

4:3 PS (définition par défaut)

- Si vous avez un téléviseur conventionnel et que votre DVD n'est pas formaté pour écran large, utilisez cette fonction. Une image agrandie remplit tout l'écran du téléviseur et une partie de celle-ci est automatiquement coupée.

4:3 LB

- Si vous avez un téléviseur conventionnel et que votre DVD n'est pas formaté pour un large écran, utilisez cette fonction. De larges bandes s'afficheront sur la partie supérieure et sur une bonne partie de l'écran du téléviseur.

16:9

- Si vous possédez un téléviseur à écran large, utilisez cette fonction (vous pouvez également régler votre téléviseur écran large sur « full size »).

16:9

(écran large)



4:3 LB
(Fente à lettres)



4:3 PS
(Recadrage automatique)



Note

Si votre DVD n'est pas codé pour vous permettre de changer le format de l'image, le format du téléviseur ne peut être changé.

* Système téléviseur

Vous permet de choisir le système couleur compatible avec le téléviseur.

AUTO

- Si le téléviseur a un multi système, sélectionnez ce mode. Le format de sortie sera conforme au signal vidéo du disque.

NTSC

- Si le téléviseur est un système NTSC, sélectionnez ce mode. Il changera le signal vidéo d'un disque PAL ainsi que la sortie en format NTSC.

PAL

- Si le téléviseur est un système PAL, sélectionnez ce mode. Il changera le signal vidéo d'un disque NTSC et la sortie en format PAL.

* Sortie Vidéo

La sélection de sortie vidéo vous permet de choisir le type de sortie vidéo qui convient à votre récepteur.

PRPBY

- Choisissez PR PB Y, si vous avez raccordé la sortie vidéo à votre téléviseur en utilisant une prise S-VIDÉO.

SCART

- Choisissez **SCART**, si vous avez raccordé la sortie vidéo à votre téléviseur en utilisant une prise Scart.

* Mise en veille de l'écran

Si cette fonction est activée, lorsque le système est en mode arrêt ou pause pendant plus d'une minute, la mise en veille de l'écran sera activée. Le réglage par défaut est sur OFF..

Réglage de la bande sonore

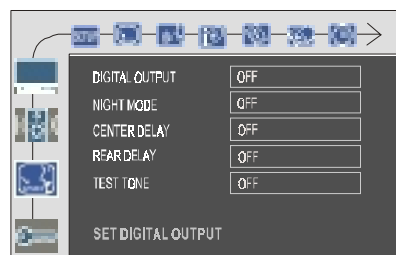

* Sortie numérique

La sélection de sortie numérique vous permet de spécifier le type de sortie numérique qui convient à votre amplificateur ou récepteur.

- Sélectionnez **ALL**, si vous avez raccordé la sortie numérique (COAXIALE ou OPTIQUE) au récepteur décodeur multiplex.
- Sélectionnez **PCM 96K** si la composante externe peut traiter une entrée de signal numérique avec des taux d'échantillonnage de 96 khz.
- Sélectionnez **PCM 48K** si la composante externe ne peut pas traiter une entrée de signal numérique de 96 khz et le convertir par la suite en un signal standard avec un taux d'échantillonnage de 48 khz.
- Sélectionnez **OFF** pour désactiver la sortie numérique (COAXIALE ou OPTIQUE).

* Mode nuit

Sélectionnez le mode nuit pour réduire le volume. Par exemple, le disque aura le même volume tout au long du film. Le réglage par défaut est sur OFF.

- Délai du centre

Si la position d'écoute est située plus près de l'enceinte centrale que des enceintes avant, vous pouvez régler le délai d'attente pour améliorer l'effet du son Surround.

Options : OFF (réglage par défaut), 1ms, 2ms, 3ms, 5ms.

- Délai arrière

Si la position d'écoute est située plus près des enceintes surround arrière que des enceintes avant, vous pouvez régler le délai d'attente pour améliorer l'effet du son Surround.

Options : OFF (réglage par défaut), 3ms, 6ms, 9ms, 12ms, 15ms.

- Tonalité d'essai (uniquement mode disque)

En position ON, le système testera le réglage de l'enceinte. Le signal d'essai provient du côté gauche, centre, droit et dans l'enceinte Surround. Le réglage par défaut est sur OFF..

Fonctions avancées

Sélection de la langue

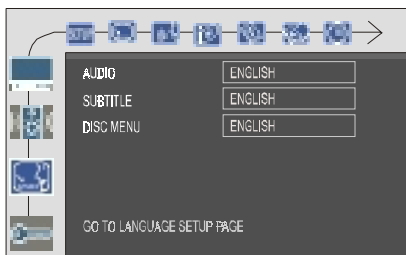

- **Audio**
- **Sous-titre**
- **Menu disque**

1. Pour sélectionner la langue audio, la langue des sous-titres et la langue des menus d'affichage du téléviseur ou celle des menus DVD qui seront toujours utilisées pour toutes les disques de lecture. La langue configurée par défaut est l'anglais.
2. Si la langue choisie n'est pas disponible sur le disque, la langue originale de chaque disque sera retenue.

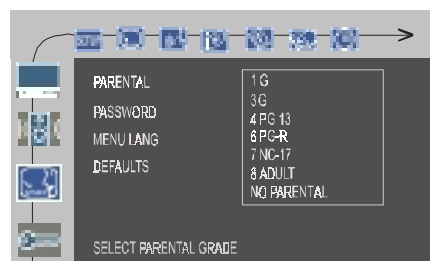

3. Appuyez sur **OK** pour confirmer.
1G correspond au réglage par défaut.

Niveau de 1 à 8

Si le niveau de restriction parentale sélectionné est inférieur à 8, seuls des disques d'un niveau inférieur ou égal pourront être lus. Par exemple, si le niveau de protection est réglé sur 5, seuls les disques dont le niveau de protection correspond à 5, 4, 3, 2, et 1 pourront être lus. Les scènes présentant une restriction plus importante ne pourront être visionnées à moins qu'elles ne soient remplacées par d'autres séquences d'un niveau de protection inférieur présentes sur le disque. Par exemple, prenons un disque qui, en général convient à la majorité des publics est qui est verrouillé au niveau 2 presque partout. Cependant, ce disque comprend également des scènes d'un niveau 5 (ne convenant pas à des enfants).

Note

Certains DVD ne sont pas codés à l'aide d'un niveau de restriction même si le niveau de restriction du film est imprimé sur la pochette. La fonction de niveau de restriction est inutilisable sur de tels disques.

- **Mot de passe**
Pour sélectionner un nouveau mot de passe pour le contrôle parental ou pour changer le mot de passe. Le mot de passe fourni par défaut est **1234**.

- **Langue du menu**
Sélectionnez la langue sur l'affichage de l'écran.

- **Défauts**
Si **RESET** (réinitialisation) est sélectionné, tous les éléments du menu de configuration seront réinitialisés. Selon la définition par défaut, à l'exception du réglage d'autorisation parentale.

Sélection des fonctions

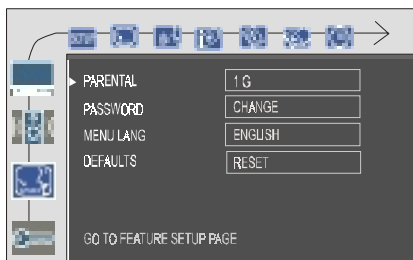

Protection parentale

Permet le réglage de limite de lecture. Certains DVD peuvent disposer d'un contrôle parental interdisant la lecture complète du disque ou de certaines scènes du disque. Les niveaux de restrictions sont classés de 1 à 8 et peuvent varier selon le pays. Vous pouvez interdire la lecture de certains disques qui ne sont pas recommandables pour vos enfants ou encore la lecture de certaines scènes.

1. Entrez le code de 4 chiffres. Le cas échéant, entrez le code une seconde fois.

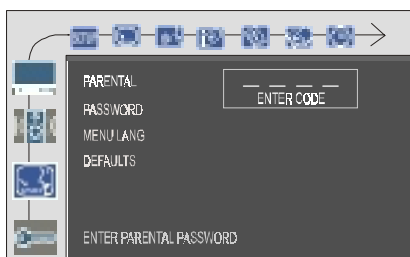

2. Utilisez les touches **▲** / **▼** pour sélectionner le niveau de Restriction.

Fonctions avancées

Fonctions avancées DVD / VCD

De nombreuses opérations peuvent être effectuées directement au moyen des nombreuses barres de menu sur l'écran du téléviseur sans pour autant interrompre la lecture du disque.



À partir de la gauche,
INSTALLATION → SOUS-TITRE → LANGUE → ETAT → RECHERCHE TITRE → RECHERCHE CHAPITRE → RECHERCHE DURÉE



À partir de la gauche,
A-B → PBC ON/OFF → PROGRAMME → VSS → DIMMER (MODULE GRADATEUR) → SLEEP (SOMMEIL)

Note

Certaines opérations peuvent être différentes ou restrictives, en fonction du format du disque. Reportez-vous à la pochette ou au boîtier du disque en cours de lecture.

- 1 Appuyez sur **MENU**.
La barre de menu sera affichée sur la partie supérieure de l'écran du téléviseur.
- 2 Appuyez sur ▲ / ▼ pour vous déplacer sur la barre de menu.
- 3 Appuyez sur ▼ pour sélectionner l'icône mis en évidence et utilisez les touches ▲ / ▼ pour sélectionner votre option préférée.
- 4 Appuyez sur **OK** pour confirmer la sélection mise en évidence.
- 5 Pour sortir, appuyez sur **MENU** ou sur **OK**.

Changement de la langue des sous-titres

Cette opération ne fonctionne que pour les DVD ayant une piste audio multi-langues.

Sélectionnez  sur la barre de menu et appuyez sur la touche ▼ pour sélectionner la langue désirée.

Changement de la langue de la bande sonore

Cette opération ne fonctionne que pour les DVD ayant une piste audio multi-langues.

Sélectionnez  sur la barre de menu et appuyez sur la touche ▼ pour sélectionner la langue désirée.

Pour Vidéo CD :

Appuyez sur la touche ▼ pour sélectionner les canaux audio désirée pour une bande sonore :
LEFT VOCAL → RIGHT VOCAL → MONO LEFT → MONO RIGHT → STERÉO → LEFT VOCAL

Pour CD :

Appuyez sur la touche ▼ pour sélectionner les canaux audio désirée pour une bande sonore :
MONO LEFT → MONO RIGHT → STEREO → MONO LEFT

Note

Lorsque la langue désirée n'est pas sélectionnée, même après avoir appuyé sur la touche plusieurs fois, cela signifie que la langue choisie n'est pas disponible sur le disque.

Affichage des informations concernant le disque



Sélectionnez  sur la barre du menu et appuyez sur la touche ▼ pour sélectionner les informations d'affichage suivantes :



DVD	VCD (PBC ON)	MP3
TITLE 01 06 CHAPTER 06 18 00:05:15	SINGLE ELAPSED 00:01:23	CHAPTER ELAPSED 00:01:23
TITLE REMAIN 00:34:56	SINGLE REMAIN 00:03:21	CHAPTER REMAIN 00:03:21
CHAPTER ELAPSED 00:01:23	OFF 00:03:21	OFF 00:03:21
CHAPTER REMAIN 00:03:32		

Déplacement vers un autre titre/chapitre

Certains disques peuvent contenir plus d'un titre ou chapitre. Si le disque dispose d'un menu de titre ou chapitre enregistré, vous pouvez commencer la lecture à partir de l'élément sélectionné.

- 1 Sélectionnez  (titre) ou  (chapitre) sur la barre de menu.
- 2 Utilisez une touche numérique entre (0~9) pour sélectionner le numéro de titre/chapitre désiré et appuyez sur **OK** pour commencer la lecture.

Note

La sélection d'un titre ou un chapitre peut être impossible sur certains disques.

Lecture à partir d'un point sélectionné

Cette fonction vous permet de commencer la lecture à tout endroit choisi sur le disque.



Sélectionnez  sur la barre de menu.

- 2 Saisissez les heures, minutes et secondes de gauche à droite dans la case d'édition du temps d'émission en utilisant les touches numériques (0~9).
Après avoir saisi un chiffre, le chiffre suivant sera mis en évidence.
- 3 Appuyez à nouveau sur la touche ▼ pour désactiver, mais appuyez à nouveau sur la touche pour afficher ▼, aller au message de fonction.

Note

La sélection d'un titre ou d'un chapitre peut être impossible sur certains

Fonctions avancées

Répétition A - B

Cette fonction permet la lecture répétée d'une section spécifique d'un chapitre ou d'une piste.



- 1 Sélectionnez **A-B** sur la barre de menu et appuyez sur la touche **▼** pour sélectionner partie de votre choix à laquelle doit commencer la lecture.
- 2 Appuyez à nouveau sur la touche **▼** à la fin de la partie désirée. Cette section va maintenant se répéter continuellement.
- 3 Appuyez sur la touche **▼** une troisième fois pour annuler cette fonction.

Note:

La répétition A-B ne peut être réglée qu'à l'intérieur du même chapitre ou de la même piste.index/piste.

Commande de lecture (PBC)

La lecture PBC vous permet de lire des Vidéo CD de manière interactive, en suivant le menu de l'affichage.



- Sélectionnez **PBC** sur la barre de menu et appuyez sur la touche **▼** pour sélectionner l'activation ou la désactivation de la fonction PBC.

Lors de la lecture d'un disque avec la fonction PBC

- Sélectionnez **PBC** sur la barre de menu et appuyez sur la touche **▼** pour sélectionner l'activation ou la désactivation de la fonction PBC.
- Si "PBC OFF" (PBC désactivé), appuyez sur la touche play et le système commencera la lecture automatiquement.
- Si "PBC ON" (PBC activé), le menu PBC (si disponible) s'affichera sur l'écran du téléviseur pour une sélection. Utilisez **les touches numériques (0-9)** pour entrer votre choix.

Note

Si le mode PBC est activé, les fonctions TIME SEARCH et REPEAT ne sont pas disponibles.

Lecture programmée

Il vous est possible de faire la lecture du contenu du disque dans l'ordre de votre choix en programmant l'ordre des pistes à lire. Plus de 99 pistes peuvent être mémorisées.

- 1 Sélectionnez **PROG** sur la barre de menu et appuyez sur la touche **▼** pour sélectionner le mode programme
 - "P 0 0 : 0 0" s'affiche.
- 2 Utilisez les touches numériques (0-9) pour entrer le numéro de piste dans l'ordre que vous désirez.
 - Si vous souhaitez programmer plus de 99 pistes, le message "FUL L" s'affiche.
- 3 Appuyez sur OK pour mémoriser la piste.
- 4 Pour commencer la lecture de la programmation, appuyez sur **▶/||**
- 5 Pour arrêter la lecture, appuyez sur **■** une fois.
- 6 Pour annuler le programme, appuyez sur **■** une seconde fois.

Sélection du mode son Surround

Sélectionnez **VSS** sur la barre de menu et appuyez sur la touche plusieurs fois pour sélectionner le mode son Surround désiré.

STEREO → VSS → PROLOGIC → STEREO → ...

- **Stéréo**
Tous les sons sont reproduits dans les enceintes de gauche et de droite. Ceci permet la reproduction stéréo standard.
- **VSS (Virtual Surround Sound)**
Le canal surround ProLogic MPEG ou Dolby Digital est traité par un « virtualiseur » DSP pour ajouter un effet surround provenant uniquement des deux enceintes avant.
- **Dolby ProLogic Surround**
Le système Surround Dolby ProLogic est un format analogique à deux canaux spécialement codé qui reproduit le son par le biais de quatre canaux d'enceinte (surround avant gauche, centre, avant droite, mono) lorsqu'un décodeur Dolby ProLogic est utilisé. Le système est également compatible avec des systèmes stéréo mais seulement avec deux canaux dans ce cas (avant gauche et droite).

Gradation de l'écran de visualisation

- 1 Sélectionnez **DIM** sur la barre de menu et appuyez sur la touche **▼** pour sélectionner différents niveaux de luminosité pour l'écran de visualisation : HIGH, MID ou LOW.

Réglage de la minuterie d'arrêt différé

La minuterie en mode veille à un moment donné permet au système de passer automatiquement en mode veille à un moment donné.

- 1 Sélectionnez **OFF** sur la barre de menu et appuyez plusieurs fois sur la touche **▼** pour sélectionner une durée donnée.
 - Les sélections sont établies de la façon suivante (temps en minutes).
15 → 30 → 45 → 60 → 90 → 120 → OFF → 15...
- 2 Pour désactiver la minuterie de la d'arrêt différé.
 - Appuyez sur la touche **▼** plusieurs fois, jusqu'à ce que « OFF » soit affiché.

Entretien et Maintenance

Nettoyage des différents éléments

Avant de nettoyer, éteignez le lecteur DVD. Nettoyez tous les éléments à l'aide d'un chiffon humide ou un nettoyant synthétique. Les solvants, l'alcool, les diluants, etc., peuvent endommager la surface de l'appareil.

Remarques concernant les disques compacts (DVD, VCD, CD Audio, CD Mp3)

Laissez toujours les CD dans leur pochette et ne touchez que les rebords de ceux-ci. Ne touchez pas la surface brillante de couleur arc-en-ciel et elle doit être toujours très propre. Ne collez de papier ou de bande adhésive sur la face imprimée du CD. N'exposez pas le CD aux rayons du soleil ou aux sources de chaleur. De même, ne laissez jamais un CD dans une voiture garée en plein soleil, car la température intérieure y est très élevée. Nettoyez le CD avec un chiffon avant de le lire. N'utilisez pas de solvants tels que le pétrole, les dilutions ou autres détergents.

Nettoyez le CD en ligne droite, du centre vers l'extérieur. Ne nettoyez jamais le CD en effectuant des mouvements circulaires.

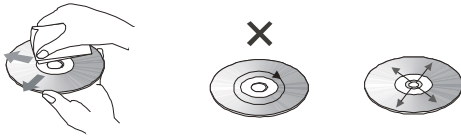

Remarques concernant le lecteur de CD

Si le lecteur de CD n'est pas utilisé, le tiroir CD doit rester pour protéger le mécanisme de la poussière. Cependant, la lentille se salit à cause de la poussière ou est recouverte d'une mince couche de poussière presque invisible. Le système CD n'est plus alors à même de lire le CD inséré. Dans ce cas, la lentille doit être nettoyée par un technicien.

Maintenance

Les composants électroniques sont soumis à un processus naturel de vieillissement. Les pièces mécaniques sont soumises à une usure normale. Des particules de poussière à l'intérieur de l'appareil peuvent être à l'origine de pannes, par ex. dans le cas de lentilles laser sales. Consultez un personnel qualifié pour tout problème technique. Utilisez l'emballage d'origine pour le transport de l'appareil.

Attention !

Appareil à haute tension. Il doit être ouvert uniquement par un spécialiste agréé. Tous travaux de maintenance ou d'entretien doivent être effectués uniquement par des sociétés agréées. Une réparation effectuée par une autre personne peut mettre en danger la vie de l'opérateur.

Toute réparation effectuée sur l'appareil par une personne non agréée entraîne l'annulation de la garantie.

Note

Afin de faciliter l'identification de l'appareil, pour le service après-vente, indiquez toujours le numéro de série inscrit sur la plaque à l'arrière de l'appareil.

Guide de dépannage

Si vous êtes confronté à l'un des problèmes suivants, référez-vous au guide de dépannage afin de vous aider à y remédier. Si le problème persiste, consultez le centre d'entretien situé le plus près de chez vous.

Pas d'alimentation

- Le câble d'alimentation est-il parfaitement branché à la prise ?
- Un des mécanismes de sécurité peut être activé. Dans ce cas, débranchez brièvement le lecteur de la prise de la sortie d'alimentation et rebranchez-la à nouveau.

Pas d'image

- Vérifiez que le système est correctement branché.
- Le câble de raccordement vidéo est endommagé. Remplacez-le par un neuf.
- Assurez-vous de raccorder le système au connecteur d'entrée vidéo sur le téléviseur.
- Assurez-vous que le téléviseur est sous tension.
- Vérifiez que vous avez bien sélectionné l'entrée vidéo sur le téléviseur pour vous permettre de visualiser les images du système.

La réception d'image présente des parasites

- Nettoyez le disque.
- Si la vidéo de ce système doit passer par votre VCR pour atteindre votre téléviseur, le système de protection contre la copie de certains programmes DVD peut affecter la qualité de l'image. Si vous rencontrez encore des problèmes après avoir vérifié les raccordements, essayez de brancher votre système DVD directement à votre entrée de téléviseur S-Vidéo, si votre téléviseur est muni de ce type d'entrée.

Image sans couleur

- Le format du disque n'est pas en accord avec le Td (PAL/NTSC)
- Assurez-vous que le lecteur DVD n'est pas raccordé par le VCR.

Bruits sourds dans l'appareil

- Assurez-vous que l'enceinte et ses composants sont correctement raccordés.
- Assurez-vous que le câble de raccordement est éloigné d'un transformateur ou d'un moteur, et au moins à trois mètres d'un téléviseur ou d'une lampe à néon.
- Éloignez votre téléviseur des composants audio.
- Les prises mâles et femelles sont sales. Nettoyez-les délicatement avec un chiffon imbibé d'alcool.
- Nettoyez le disque..

La langue des sous-titres ne peut être changée pendant la lecture du DVD

- Les sous-titres multilingues ne sont pas enregistrés sur DVD. Le changement de langue n'est pas permis sur le DVD.

Les sous-titres ne peuvent être désactivés lors de la lecture d'un DVD

- Selon le type de DVD, les sous-titres peuvent être désactivés.

Les angles ne peuvent être désactivés lors de la lecture d'un DVD

- Les multi-angles ne sont pas enregistrés sur le DVD.
- Changez les angles lorsque le repère d'angle s'affiche sur l'écran du téléviseur.
- Le changement d'angle est interdit sur le DVD.

Le système ne fonctionne pas correctement

- L'électricité statique, etc. Peut nuire au bon fonctionnement du système. Appuyez sur la touche **POWER** pour éteindre et appuyez à nouveau pour mettre en marche.

Spécifications électriques

Lecteur DVD

Capteur	Laser à semi-conducteur, longueurs d'ondes 650 nm
Système du signal	NTSC/PAL
Résolution horizontale de signal vidéo	480 lignes (DVD)
Rapport signal vidéo bruit	50 dB (DVD)
Fidélité de modulation (avec mode stéréo à 2 canaux)	DVD (PCM); 20Hz ~ 20kHz (+/- 3.0 dB)
.....	CD: 20Hz~20kHz (+/- 3.0dB)
Rapport signal audio bruit	60dB
Gamme dynamique	DVD: 80dB; CD: 80dB

Sortie Vidéo

Vidéo VBS	2 Vp-p 75ohms
S-vidéo	Y: 1 Vp-p 75 ohms
.....	C: PAL 0.3 Vp-p 75 ohms / NTSC 0.286 Vp-p 75 ohms
Prise de sortie	1 Vp-p 75 ohms

Sortie de ligne audio

Audio L/R	1 Vrms, 1k ohms
Sortie optique et coaxiale.....	1 Vp-p 75 ohms

Unité principale

Alimentation électrique.....	110-240Vca, 50Hz
Consommation.....	15W maximum
Dimensions	l430 x H48 x P250mm
Poids	4kg

Température d'utilisation	5°C~35°C
Humidité relative	15~75%

La conception et les spécifications sont soumis à des modifications sans préavis. Le poids et les dimensions sont approximatifs.