



DESIGNED TO MOVE [YOU]

**JE1507**  
**JE1507DC**



# ***LCD Color Television***

***with ATSC Tuner***

---

## **Owners Manual**

- 💡 *Before connecting, operating or adjusting this product, please read the manual completely. Please keep this manual for future reference.*
- 💡 *The illustrations and on-screen displays in this operation manual are for explanation purposes and may vary slightly from the actual operations.*
- 💡 *Menu items that are not available are grayed out.*
- 💡 **FOR ASSISTANCE, VISIT US AT [WWW.ASAELECTRONICS.COM](http://WWW.ASAELECTRONICS.COM).**

## WARNING

To reduce the risk of fire or electric shock, do not expose this product to rain or moisture.

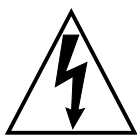
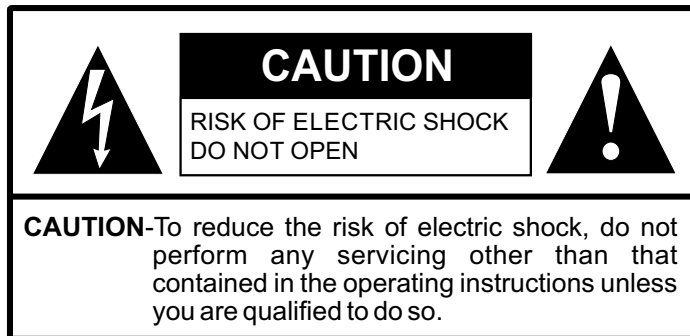

This symbol is intended to alert the user to the presence of uninsulated "dangerous voltage" within the product's enclosure that may be of sufficient magnitude to constitute a risk of electric shock to persons.



This symbol is intended to alert the user to the presence of important operating and maintenance (servicing) instructions in the literature accompanying the appliance.

This product utilizes tin-lead solder, and fluorescent lamp containing a small amount of mercury. Disposal of these materials may be regulated due to environmental considerations. For disposal or recycling information, please contact your local authorities or the Electronic Industries Alliance: [www.eia.org](http://www.eia.org)

## FCC STATEMENT

This product has been tested and found to comply with the limits for a Class B digital device, pursuant to part 15 of the FCC Rules. These limits are designed to provide reasonable protection against harmful interference when the equipment is operated in a commercial environment.

This product generates, uses, and can radiate radio frequency energy and, if not installed and used in accordance with the instruction manual, may cause harmful interference to radio communications. Operation of this equipment in a residential area is likely to cause harmful interference in which case the user will be required to correct the interference at his own expense.

## FCC CAUTION:

Pursuant to 47CFR, Part 15.21 of the FCC rules, any changes or modifications to this monitor not expressly approved by the manufacturer could cause harmful interference and would void the user's authority to operate this device.

## WARNING:

This is a **CLASS B** product. In a domestic environment, this product may cause radio interference, in which case the user may be required to take adequate measures to counter interference.

## IMPORTANT SAFETY INSTRUCTIONS

- 1) Read these instructions.
- 2) Keep these instructions.
- 3) Heed all warnings.
- 4) Follow all instructions.
- 5) Do not use this product near water. Apparatus should not be exposed to dripping or splashing and no objects filled with liquids, such as vases, should be placed on the product.
- 6) Clean only with a dry cloth.
- 7) Do not block any ventilation openings. Install in accordance with the manufacturer's instructions.
- 8) Do not install near any heat sources such as radiators, heat registers, stoves, or other apparatus (including amplifiers) that produce heat.
- 9) Do not defeat the safety purpose of the polarized or grounding-type plug. A polarized plug has two blades with one wider than the other. A grounding type plug has two blades and a third grounding prong. The wide blade or the third prong are provided for your safety. If the provided plug does not fit into your outlet, consult an electrician for replacement of the obsolete outlet.
- 10) Protect the power cord from being walked on or pinched, particularly at plugs, convenience receptacles, and the point where they exit from the apparatus.
- 11) Only use attachments/accessories specified by the manufacturer.
- 12) Use only with the cart, stand, tripod, bracket, or table specified by the manufacturer or sold with the apparatus. When a cart is used, use caution when moving the cart/apparatus combination to avoid injury from tip-over.
- 13) Unplug this apparatus during lightning storms or when unused for long periods of time.
- 14) Refer all servicing to qualified service personnel. Servicing is required when the product has been damaged in any way, such as power-supply cord or plug is damaged, liquid has been spilled or objects have fallen into the product, the product has been exposed to rain or moisture, does not operate normally, or has been dropped.
- 15) Where the mains plug or an appliance coupler is used as the disconnect device, the disconnect device shall remain readily operable.



# Important Safeguards

Before using your TV, please read these instructions completely, and keep this manual for future reference. Carefully observe and comply with all warnings, cautions and instructions placed on the unit or described in the operating instructions or service manual.

## WARNING

To guard against injury, the following basic safety precautions should be observed in the installation, use and servicing of the unit.

### Power Sources

This unit should be operated only from the type of power source indicated on the information label. If you are not sure of the type of electrical power supplied to your home, consult your dealer or local power company.

### Grounding or Polarization

This unit is equipped with a polarized AC power cord plug (a plug having one blade wider than the other), or a DC power connection, for use in a vehicle. Follow the instructions below:

#### For the unit with a polarized AC power cord plug

This plug will fit into the power outlet only one way. This is a safety feature. If you are unable to insert the plug fully into the outlet, try reversing the plug. If the plug still fails to fit, contact your electrician to have a suitable outlet installed. Do not defeat the safety purpose of the polarized plug by forcing it in.



#### For the unit with a DC power connector

For installation in a vehicle, connect the red wire to the 12V accessory line and the black wire to a ground terminal.

### Wall outlet

Do not use a poor fitting outlet. Insert the plug fully into the outlet. If it is loose, it may cause arcing and result in fire. Contact your electrician to have the outlet changed.

### Wiring

For your safety, unplug the power cord when wiring cables.

### Electric shock

Do not touch the AC power cord or the unit with a wet hand. If you plug/unplug the AC power cord from the unit with a wet hand, it may cause electric shock. Never attempt to move the unit unless the AC power cord is disconnected.

### Cleaning

- Clean the power plug regularly.
- If the plug is covered with dust and it picks up moisture, its insulation may deteriorate and result in fire. Unplug the power plug and clean it regularly.
- Unplug the power cord when cleaning this unit. If not, it may result in electric shock.
- Clean the cabinet of the TV with a dry soft cloth. To remove dust from the screen, wipe it gently with a soft cloth.



- Stubborn stains may be removed with a cloth slightly dampened with a solution of mild soap and warm water. Never use strong solvents such as thinner or benzine for cleaning.
- If using a chemically pre-treated cloth, please follow the instructions provided on the package.

### Overloading

Do not overload wall outlets, extension cords or convenience receptacles beyond their capacity, since this can result in fire or electric shock.

### Power

Always turn the unit off when it is not being used. When the unit is left unattended and unused for long periods of time, unplug it from the wall outlet as a precaution against the possibility of an internal malfunction that could create a fire hazard.

### Sound

If a snapping or popping sound from the TV is continuous or frequent while the TV is operating, unplug the TV and consult your dealer or service technician. It is normal for TV's to make occasional snapping or popping sounds, particularly when being turned on or off.

### Power Cord

If you damage the power cord, it may result in fire or electric shock.

- Do not pinch, bend, or twist the cord excessively. The core lines may be bared and cut and cause short-circuit, resulting in fire or electric shock.
- Do not convert or damage the power cord.
- Do not put anything heavy on the power cord. Do not pull the power cord.
- Keep the power cord away from heat sources.
- Be sure to grasp the plug when disconnecting the power cord. If the power cord is damaged, stop using it and replace with a new one.

### Ventilation

The slots and openings in the TV are provided for necessary ventilation. To ensure reliable operation of the unit, and to protect it from overheating, these slots and openings must never be blocked or covered. Unless proper ventilation is provided, the unit may gather dust and get dirty. For proper ventilation, observe the following:

- Do not install the unit turned backward or sideways.
- Do not install the unit turned over or upside down.
- Never cover the slots and openings with a cloth or other materials.
- Never block the slots and openings by placing the unit on a bed, sofa, rug or other similar surface.
- Never place the unit in a confined space, such as a bookcase or built-in cabinet, unless proper ventilation is provided.
- Leave some space around the unit. Otherwise, adequate air-circulation may be blocked, causing overheating, and may cause fire or damage the unit.

### Heat sources

Do not install near any heat sources such as radiators, heat registers, stoves, or other apparatus (including amplifiers) that produce heat.

## Do not use this product near water

Do not use near a bathtub, washbowl, kitchen sink, or laundry tub, in a wet basement, or near a swimming pool.

Do not use immediately after moving from a low temperature to high temperature environment, as this causes condensation, which may result in fire, electric shock, or other hazards.

This product should not be exposed to dripping or splashing and no objects filled with liquids, such as vases, should be placed on the product.

## Entering of objects and liquids

Never insert an object into the product through vents or openings. High voltage flows in the product, and inserting an object can cause electric shock and/or short internal parts. For the same reason, do not spill water or liquid on the product.

## Lightning

Unplug this apparatus during lightning storms or when unused for long periods of time.

For added protection during a lightning storm, or when left unattended and unused for long periods of time, unplug the product from the wall outlet and disconnect the antenna. This will prevent damage to the equipment due to lightning and power-line surges.

## Servicing

Refer all servicing to qualified service personnel. Servicing is required when the product has been damaged in any way, such as power-supply cord or plug is damaged, liquid has been spilled or objects have fallen into the apparatus, the apparatus has been exposed to rain or moisture, does not operate normally, or has been dropped.

## Replacement parts

In case the product needs replacement parts, make sure the service person uses replacement parts specified by the manufacturer, or those with the same characteristics and performance as the original parts. Use of unauthorized parts can result in fire, electric shock and/or other danger.

## Attachments

Only use attachments/accessories specified by the manufacturer. Do not use attachments not recommended by the manufacturer. Use of improper attachments can result in accidents.

## Damage requiring service

If any of the following conditions occurs, unplug the power cord from the AC outlet and request a qualified service person to perform repairs.

- a. The power cord or plug is damaged.
- b. Liquid is spilled on the product or when objects have fallen into the product.
- c. The product has been exposed to rain or water.
- d. The product does not operate properly as described in the operating instructions.

Do not touch the controls other than those described in the operating instructions. Improper adjustment of controls not described in the instructions can cause damage, which often requires extensive adjustment work by a qualified technician.

- e. The product has been dropped or the cabinet has been damaged in any way.
- f. The product displays an abnormal condition or exhibits a distinct change in performance. Any noticeable abnormality in the product indicates that the product needs servicing.

## Safety checks

Upon completion of service or repair work, request the service technician to perform safety checks to ensure that the product is in proper operating condition.

## Wall or ceiling mounting

When mounting the product on a wall or ceiling, be sure to install the product according to the method recommended by the manufacturer. This is a safety feature.

## Panel protection

The panel used in this product is made of glass. Therefore, it can break when the product is dropped or impacted upon by other objects. Be careful not to be injured by broken glass pieces if the panel breaks.

## Pixel defect

Occasionally, a few non-active pixels may appear on the screen as a fixed point of blue, green or red. Please note that this does not affect the performance of your product.

## Antennas

### Outdoor Antenna Grounding

If an outdoor antenna is installed, follow the precautions below. An outdoor antenna system should not be located in the vicinity of overhead power lines or other electric light or power circuits, or where it can come in contact with such power lines or circuits.

**WHEN INSTALLING AN OUTDOOR ANTENNA SYSTEM, EXTREME CARE SHOULD BE TAKEN TO KEEP FROM CONTACTING POWER LINES OR CIRCUITS AS CONTACT WITH THEM IS ALMOST INVARIABLY FATAL.**

Be sure the antenna system is grounded to provide some protection against voltage surges and built-up static charges. Section 810 of the National Electrical Code (NEC) in USA and Section 54 of the Canadian Electrical Code in Canada provides information with respect to proper grounding of the mast and supporting structure, grounding of the lead-in wire to an antenna discharge unit, size of grounding conductors, location of antenna discharge unit, connection to grounding electrodes, and requirements for the grounding electrode.

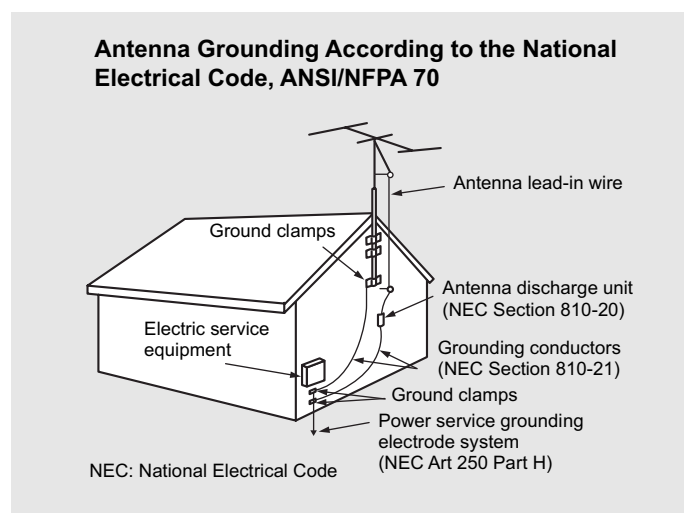

# Table of Contents

---

<b>Important Information</b> .....	1
<b>Important Safeguards</b> .....	2
<b>Table of Contents</b> .....	4
<b>Introduction</b> .....	6
Remove the TV from the Box.....	6
Installing the TV .....	6
Carrying or Moving the TV .....	6
<b>TV Controls and Connectors</b> .....	7
Control Panel .....	7
TV Connectors .....	8
<b>Making Connections</b> .....	9
<b>Basic Connections</b> .....	9
Overview .....	9
Connecting Antenna System.....	9
Connecting Cable System .....	9
Connecting Cable Box .....	10
Connecting Digital Cable Box .....	10
Connecting Satellite Receiver.....	11
Connecting Digital Satellite Receiver.....	11
<b>Using External Equipment</b> .....	12
Connecting a VCR .....	13
Connecting a VCR for Recording.....	13
Connecting a DVD Player with Component Video Connectors .....	14
Connecting a DVD Player with S-Video and Audio Connectors .....	15
Connecting a PC.....	16
Connecting a Camcorder or "PlayStation" .....	16
Connecting a Second TV or Monitor.....	17
<b>Operation- Remote Control</b> .....	18
Insert Batteries into the Remote Control.....	18
Using the Remote Control.....	18
Button Descriptions.....	19
<b>Basic Operation</b> .....	21
<b>Connecting to your Power Supply</b> .....	21
JE1507 .....	21
JE1507DC.....	21
Turning On/Off .....	22
<b>Viewing Channels</b> .....	22
Selecting an Antenna Input Source.....	22
Auto Programming .....	22
<b>Menu Navigation</b> .....	23
Analog And HDTV Channels .....	24
Selecting Channels.....	24
Adjusting Volume .....	25
Input Select.....	25
Using the ZOOM button .....	25

<b>Advanced Functions</b> .....	27
<b>Picture Control</b> .....	27
Accessing the Picture Menu .....	27
Adjusting Picture Settings .....	27
<b>Audio Control</b> .....	28
Accessing the Audio Menu .....	28
Selecting Audio Options .....	28
<b>Time Adjust</b> .....	29
Accessing the Time Menu .....	29
Selecting Time Options .....	29
<b>Setting Channels</b> .....	30
Accessing the Channel Menu .....	30
Selecting Channel Options .....	30
Setting Channel List .....	30
Editing Channel Label .....	31
<b>Setting System</b> .....	32
Accessing the Option Menu .....	32
Setting Caption Vision .....	32
Using the CCD button .....	32
<b>Parental Lock Control</b> .....	33
Accessing the Lock Menu .....	33
Selecting Lock Options .....	33
Viewing Locked or Blocked Programs .....	34
<b>Other Information</b> .....	35
<b>Troubleshooting</b> .....	35
<b>Care and Maintenance</b> .....	37
<b>Specifications</b> .....	38

# Introduction

---

## ***Remove the TV from the Box***

**STOP! To safely remove the television from the box, use 2 people to provide stability.**

1. Remove cardboard holders from the box.
2. Remove the cardboard. However, keep the wrapping on the television to protect it while moving.
3. Lift onto the installation location, as illustrated.

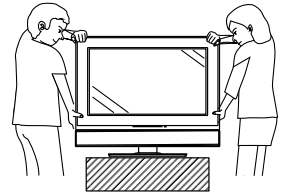

---

## ***Installing the TV***

**Select a steady platform with good ventilation to place the TV.**

- Keep enough space above and behind the Display.
- The TV should be installed near an easily accessible power outlet.
- To prevent internal heat buildup, do not block the ventilation openings.
- Do not install the TV in a hot or humid place, or in a place subject to excessive dust or mechanical vibration.
- Be sure to take measures to prevent the TV from toppling over and causing injury.
- To obtain the best picture, do not expose the screen to direct illumination or direct sunlight. It is recommended to use spot lighting directed down from the ceiling or to cover the windows that face the screen with opaque drapery. It is desirable to install the TV in a room where the floor and walls are not of a reflective material.

### **Cautions:**

- Do not install the TV in protruding locations.
- Do not install this unit in restaurants where oily vapors occur. Dust absorbing oil may enter into the unit and damage the unit.
- Do not install this unit outdoors. If the unit is exposed to rain, it may result in fire or electric shock.
- If you install the unit on a non-level surface, the unit may fall or drop and cause injury or damage.
- If you place the unit on an unstable surface, the unit may fall and cause injury or damage.
- Do not hang anything on the unit. If you do so, the unit may fall from the stand or wall-mount bracket, causing damage or serious injury.

---

## ***Carrying or Moving the TV***

- When you move the TV, carry it by two or more people.
- When you move the TV, hold the upper and bottom frames of the TV, not the speaker.
- As the glass surface of the TV has a special coating, be careful to avoid touching the glass surface as much as possible.
- When transporting, do not subject the unit to shocks or vibration, or excessive force.

## TV Controls and Connectors

### Control Panel

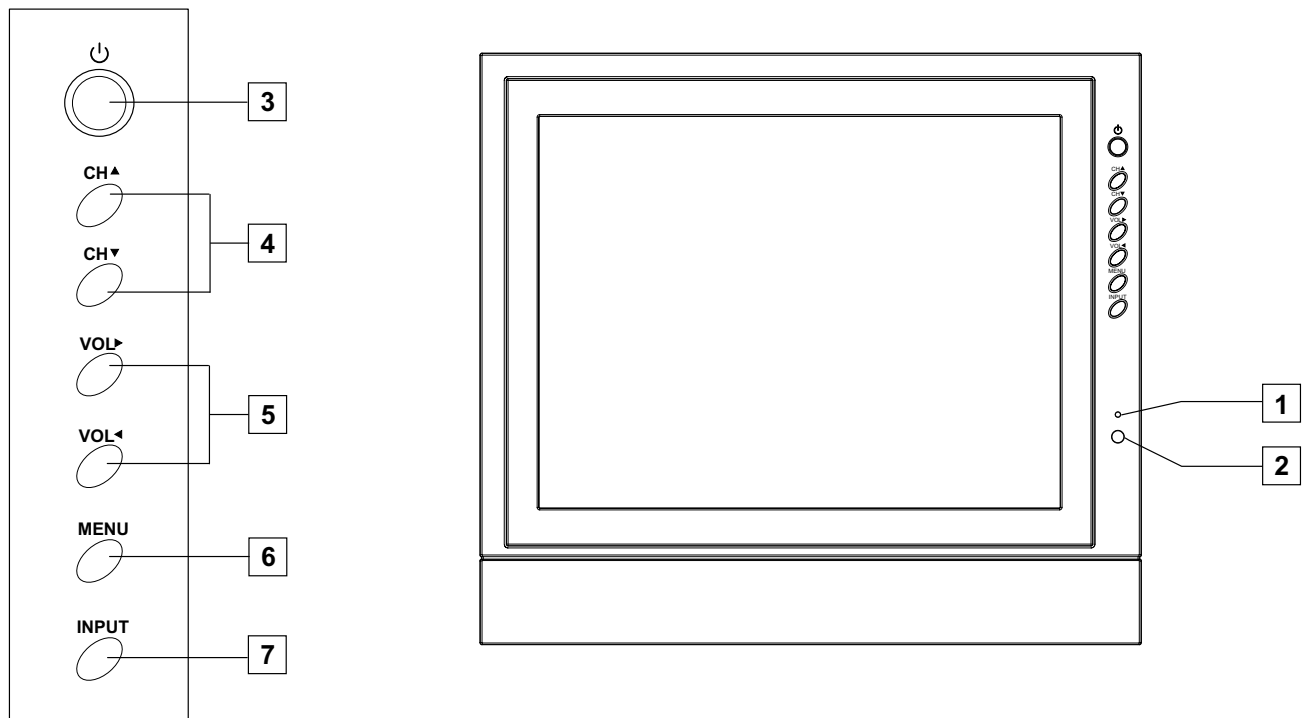

Item	Description
1 Power Indicator	
2 Remote Sensor	Receives IR signals from the remote control.
3 POWER 	Turn the unit on or off.
4 CH▲/CH▼	Press to scan through channels. In menu operations, these buttons serve as down/up buttons.
5 VOL▶ /VOL◀	Press to adjust the volume. In menu operations, these buttons serve as left/right buttons.
6 MENU*	To access the Menu main page.
7 INPUT	To display the input source list . Press VOL▶ to select (Enter).

\* In normal viewing, press the **MENU** button to access the Menu main page.



# Introduction

## TV Connectors

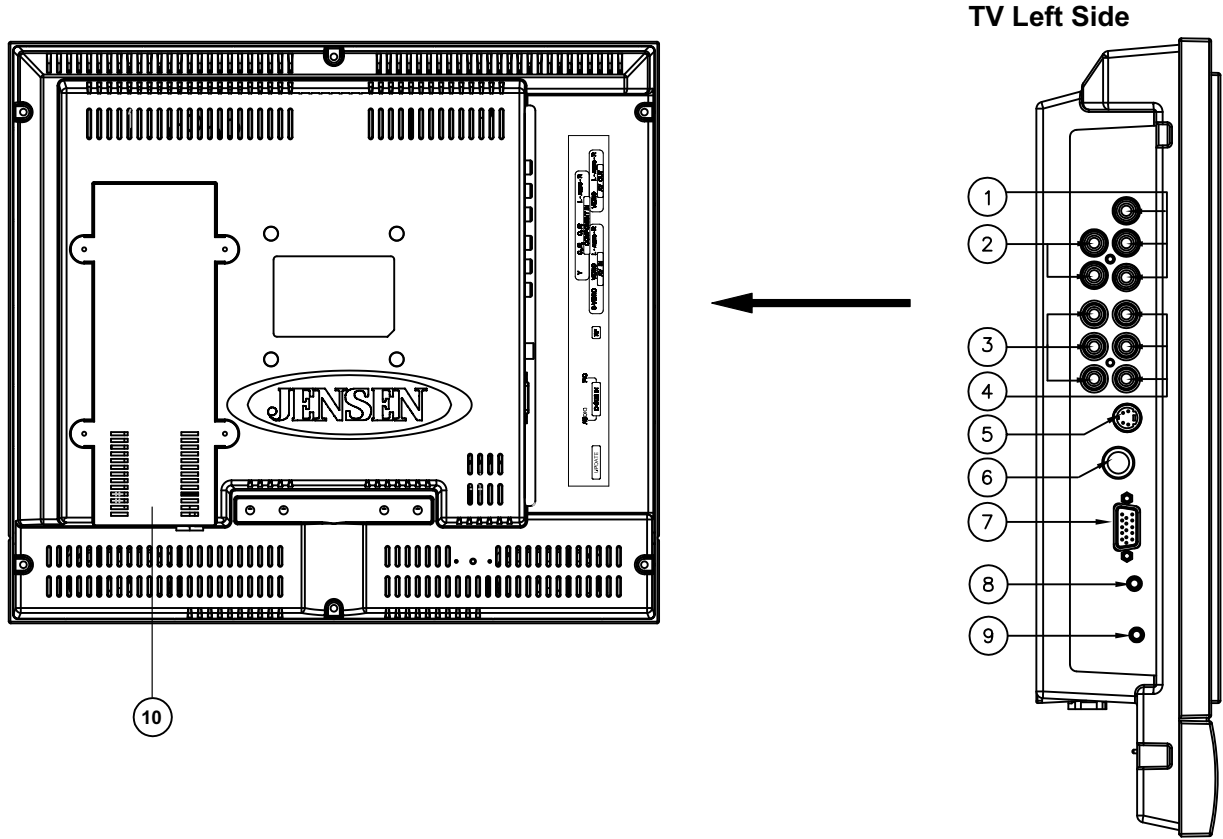

Item	Description
<b>1 Video OUT</b> <b>Audio OUT</b>	Connects to your VCR video (Yellow) input to record programs or to connect a second TV. HD video is not available from this connection. Connects to your VCR audio (Red/White) inputs to record programs, connects to a second TV, or connects to an auxiliary audio system. Audio is available for all sources and the volume can be controlled by the VOL+/- and Mute buttons.
<b>2 Component Audio</b>	Connects to your DVD or digital set-top box's audio (Red/White) output.
<b>3 Component Video</b>	Connects to your DVD or digital set-top box's component video (YPbPr) output.
<b>4 Composite Audio IN</b> <b>Composite Video IN</b>	Connect to the composite audio output jacks on your VCR or other video device. Connect to the composite video output jack on your VCR or other video device.
<b>5 S-VIDEO input</b>	Connects to the S-VIDEO output jack of your VCR or other video equipment that has S-VIDEO. S-VIDEO provides better picture quality than the composite video connection.
<b>6 RF IN</b>	RF input that connects to your cable system or outdoor antenna.
<b>7 D-Sub IN</b>	Connects to a PC or other Analog RGB devices such as Video Conferencing or Set-top Boxes.
<b>8 Audio IN for D-Sub interface</b>	Use this audio input when you are using D-Sub connection.
<b>9 Update</b>	Software upgrade port for service only.
<b>10 Power Converter</b>	Converts 120V AC or 12V DC power, depending on the model.

## Basic Connections

### Overview

To display clear, crisp pictures, you must connect your TV correctly and choose the correct display format. It is strongly recommended to connect the cable and antenna input using a 75-ohm coaxial cable to receive an optimum picture quality signal. A 300-ohm twin lead cable can be easily affected by radio noise and the like, resulting in signal deterioration. If you use a 300-ohm twin lead cable, keep it as far away as possible from the TV.

The way in which you connect your TV will vary, depending on how your home receives a signal (antenna and satellite; cable and cable box).

Do not use an indoor antenna, which is especially susceptible to radio noise.

🔊 **Disconnect all power sources before making any connections.**

### Connecting Antenna System

For best results, use this connection if you have an antenna system.

#### TV Left Side

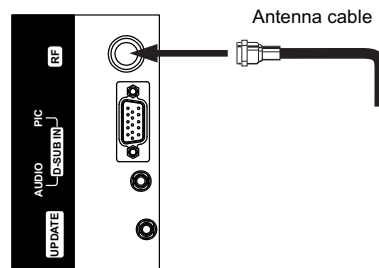

🔊 *Be sure to choose "Air" before you start Auto Program. See chapter "Basic Operation" for details.*

### Connecting Cable System

For best results, use this connection if you have a cable system.

#### TV Left Side

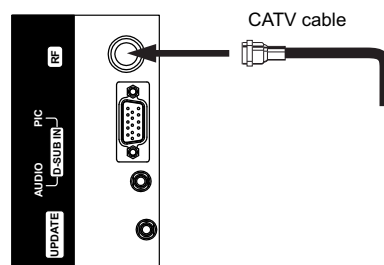

🔊 *Be sure to choose "Cable" before you start Auto Program. See chapter "Basic Operation" for details.*

# Making Connections

## Basic Connections

### Connecting Cable Box

For best results, use this connection if you have a cable system and your cable company scrambles some channels, such as premium channels or all channels (which requires you to use a cable box). Connect the CATV cable to the cable box's input jack. Then use a coaxial cable to connect the cable box's output jack to the TV's RF input jack.

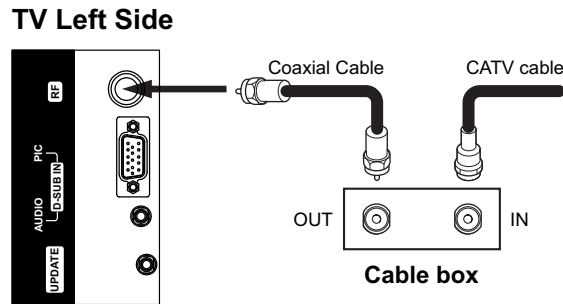

🔊 *Be sure to choose "Cable" before you start Auto Program. See chapter "Basic Operation" for details.*

### Connecting Digital Cable Box

Connect the RF coaxial cable from the CATV to the input of the digital cable box. Use a component video cable to connect the YPbPr jacks of your digital cable box to the TV's component jacks.

Component video connection is necessary to view digital broadcastings in 1080i, 720p, 480i and 480p. This TV displays most picture formats.

The component jacks do not provide audio, so audio cables must be connected to provide sound.

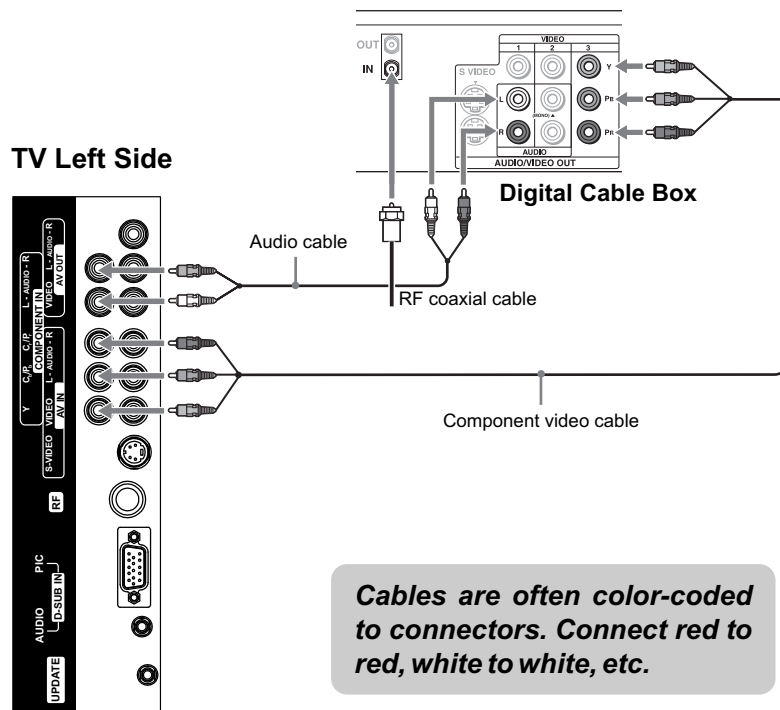

**Cables are often color-coded to connectors. Connect red to red, white to white, etc.**

## Basic Connections

### Connecting Satellite Receiver

Connect the satellite antenna cable to the satellite receiver's SATELLITE IN jack. Use AV cables to connect the satellite receiver's AUDIO and VIDEO OUT jacks to the TV's AUDIO and VIDEO IN jacks.

*Cables are often color-coded to connectors. Connect red to red, white to white, etc.*

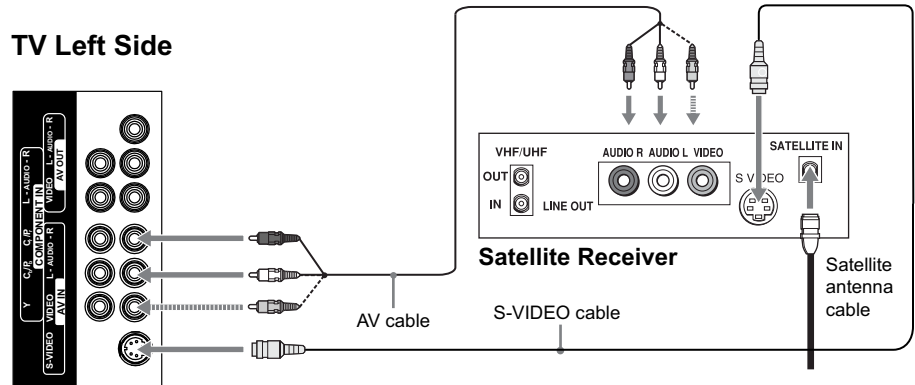

🔊 *If your satellite receiver is not equipped with S-VIDEO, use a VIDEO cable (yellow) instead of the S-VIDEO cable.*

### Connecting Digital Satellite Receiver

Connect the RF coaxial cable from the satellite dish to the input of the digital satellite receiver. Use a component video cable to connect the YPbPr jacks of your digital satellite receiver to the TV's component jacks. Component video connection is necessary to view digital broadcastings in 1080i, 720p, 480i and 480p. This TV displays most picture formats. The component Jacks do not provide audio, so audio cables must be connected to provide sound.

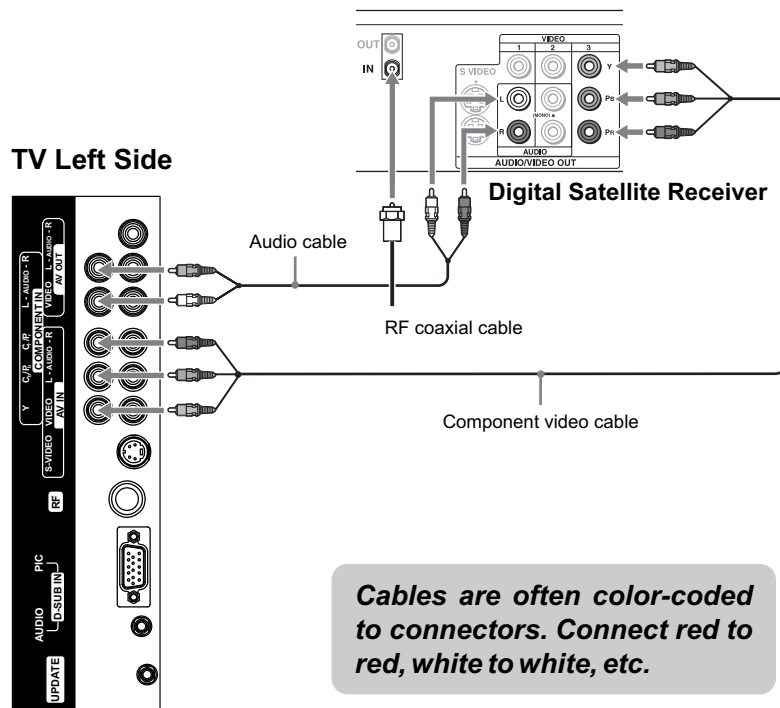

*Cables are often color-coded to connectors. Connect red to red, white to white, etc.*

# Making Connections

---

## Using External Equipment

---

You can connect many types of external equipment to your TV, including a DVD player, VCR, Digital TV tuner, PC, game console or camcorder. To view external source images, select the input source from **INPUT** on the remote control unit or on the Display.

### **Notes and Cautions:**

- **Disconnect all power sources before making any connections.**
- Carefully check the terminals for position and type before making any connections.
- The packing contents of this TV may not include the cables or adaptors mentioned in this chapter.
- Refer to your external equipment operation manual carefully before making connections.
- Loose connectors can result in image or color problems. Make sure all connectors are securely inserted into their terminals.
- Refer to your external equipment operation manual for the signal type.
- The illustration of the external equipment may be different depending on your model.

## Using External Equipment

### Connecting a VCR

Connect the video output of the VCR to either the composite video input (yellow RCA) or S-Video input on the TV. Connect the line-level audio output of the VCR to the audio inputs (Red and White RCA) on the TV.

TV Left Side

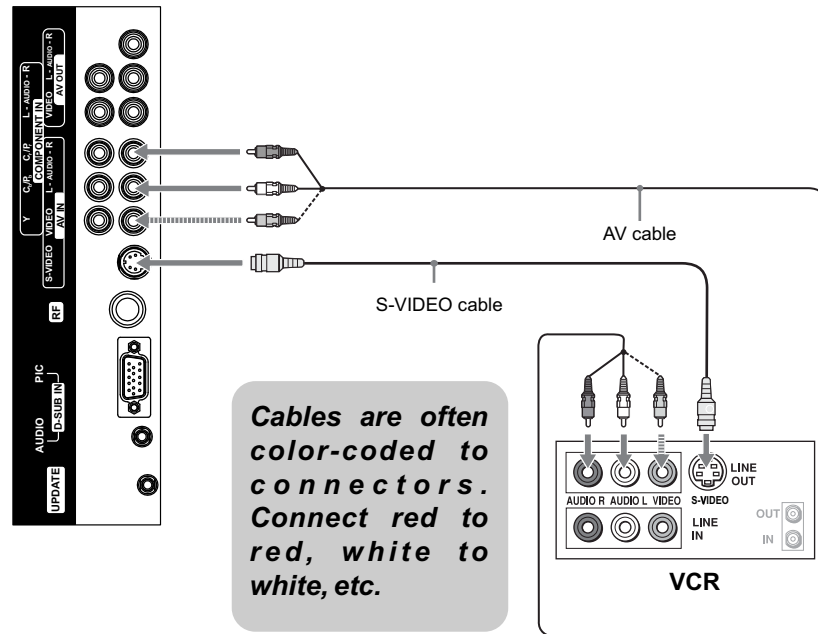

🔊 The S-video terminal share the same audio jacks with video.

### Connecting a VCR for Recording

Use AV cables to connect the VCR's AV input jacks to the TV's AV output jacks.

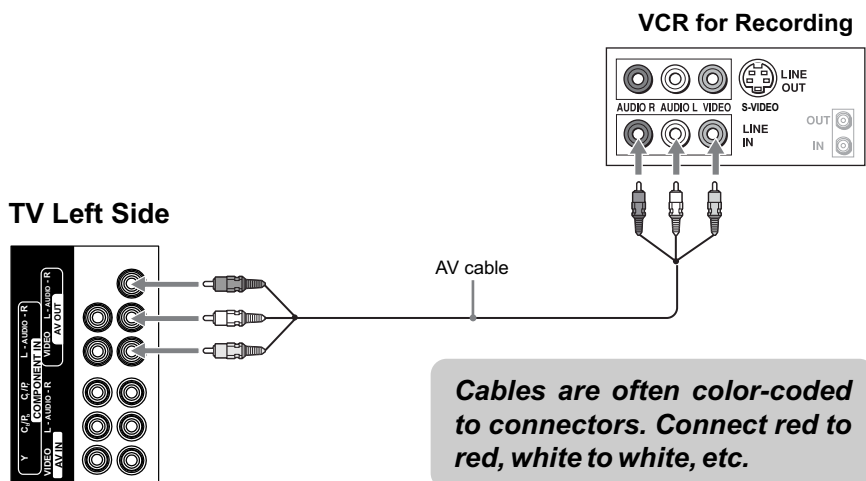

# Making Connections

## Using External Equipment

### Connecting a DVD Player with Component Video Connectors

Use a component video cable to connect the DVD player's YPbPr jacks to the TV's YPbPr jacks.  
Use an audio cable to connect the DVD player's AUDIO OUT jacks to the TV's AUDIO IN jacks. Be sure to use the same row of inputs that you used for the video connection.

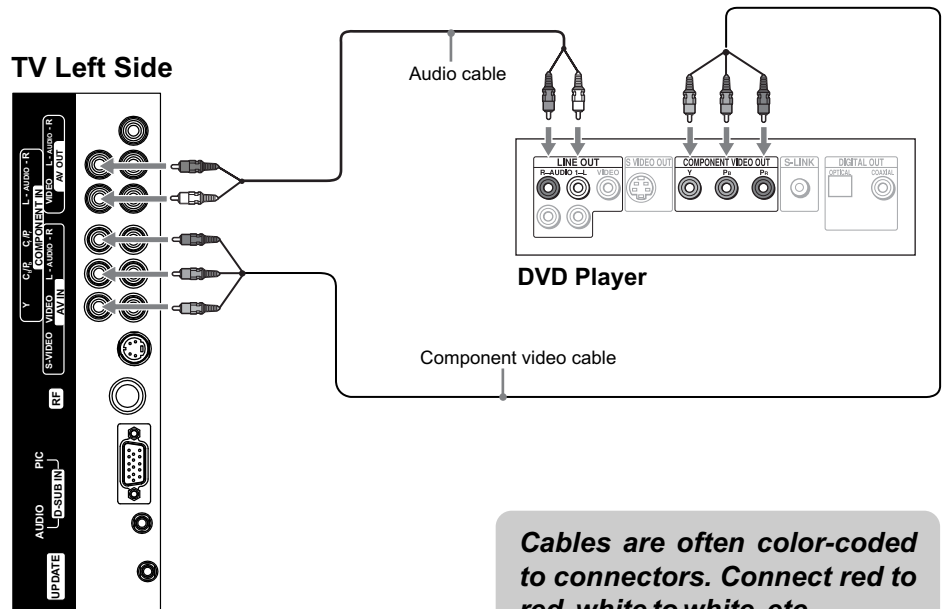

**Cables are often color-coded to connectors. Connect red to red, white to white, etc.**

🔊 The YPbPr jacks on your DVD player are sometimes labeled YCbCr, or Y, B-Y and R-Y. If so, connect the cables to like colors.

## Using External Equipment

### Connecting a DVD Player with S-Video and Audio Connectors

Use an AV cable to connect the DVD player's AUDIO OUT jacks to the TV's AUDIO IN jacks.  
Use a S-VIDEO cable to connect the DVD player's S-VIDEO OUT jack to the TV's S-VIDEO IN jack.

TV Left Side

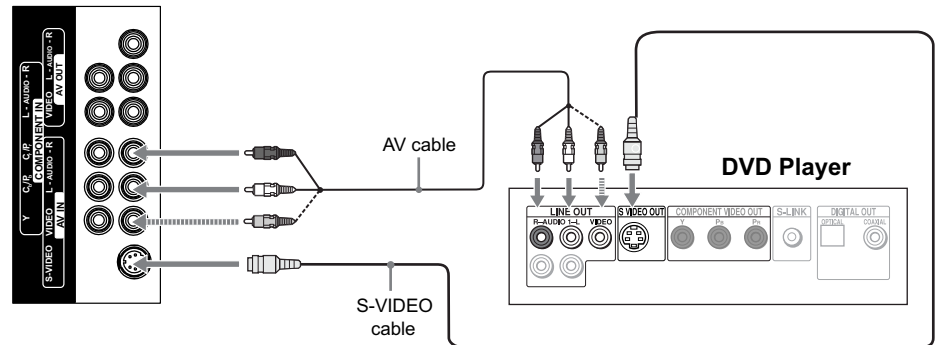

**Cables are often color-coded to connectors. Connect red to red, white to white, etc.**

🔊 If your DVD player is not equipped with S-VIDEO, use a VIDEO cable (yellow) instead of the S-VIDEO cable.



# Making Connections

## Using External Equipment

### Connecting a PC

If you connect your PC to the TV, you can view your personal computer's display on the TV.  
When your PC is connected to the TV with the D-Sub cable and audio cable, you can view and listen to the PC's video and audio output on the TV.

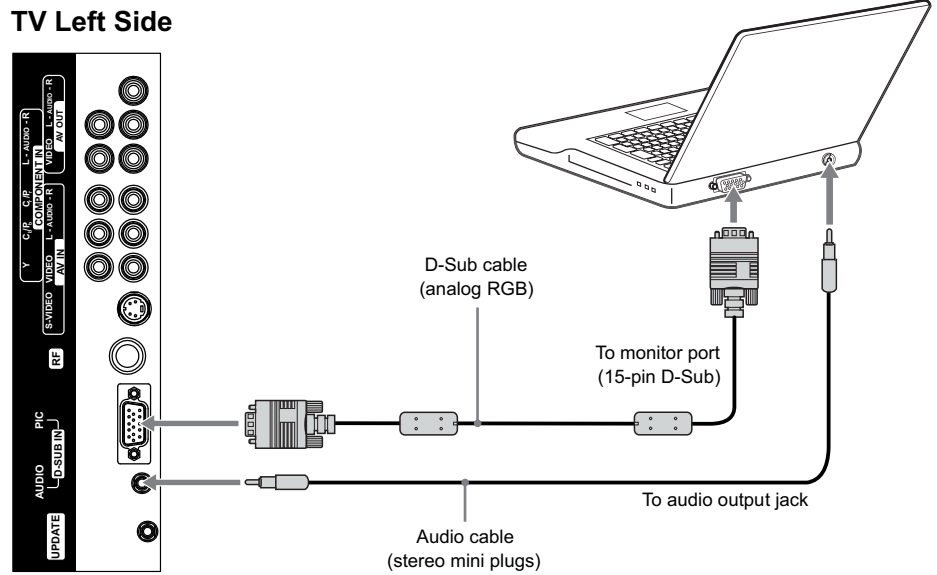

### Connecting a Camcorder or "PlayStation"

Use an AV cable to connect the camcorder or "PlayStation" AV output jacks to the TV's AV input jacks.

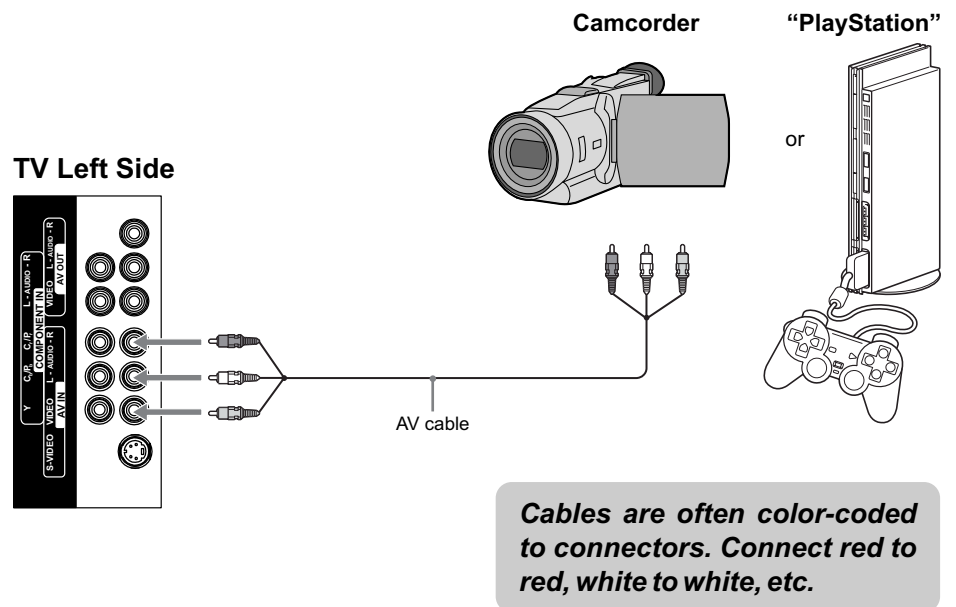

## Using External Equipment

### Connecting a Second TV or Monitor

The TV has a special signal output capability which allows you to hook up a second TV or monitor.

Connect the second TV or monitor to the TV's VCR output jacks.

See the Operating Manual of the second TV or monitor for further details regarding that device's input settings.

*Cables are often color-coded to connectors. Connect red to red, white to white, etc.*

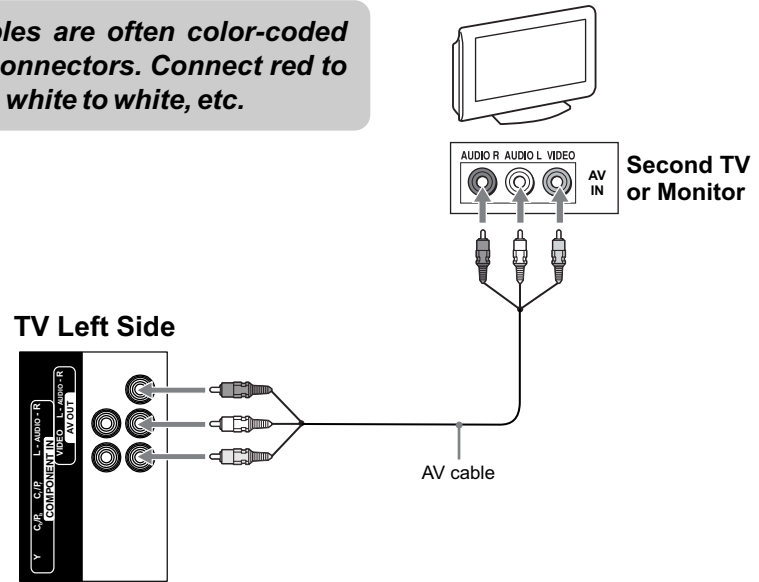

# Operation-Remote Control

---

## ***Insert Batteries into the Remote Control***

Insert two size AAA batteries by matching the  $\oplus$  and  $\ominus$  on the batteries to the diagram inside the battery compartment.

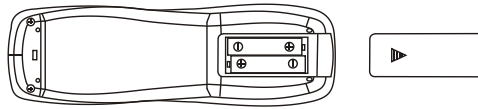

### **Precaution on battery use**

Improper use of batteries can result in a leakage of chemicals and/or explosion. Be sure to follow the instructions below.

- Place batteries with their terminals corresponding to the (+) and (-) indications.
- Different types of batteries have different characteristics. Do not mix batteries of different types.
- Do not mix old and new batteries. Mixing old and new batteries can shorten the life of new batteries and/or cause old batteries to leak chemicals.
- Remove batteries as soon as they are non-operable. Chemicals that leak from batteries can cause a rash. If chemical leakage is found, wipe with a cloth.
- The batteries supplied with the product may have a shorter life expectancy due to storage conditions.
- If the remote control is not used for an extended period of time, remove the batteries from the remote control.

---

## ***Using the Remote Control***

Use the remote control by pointing it towards the remote sensor window of the set. Objects between the remote control and sensor window may prevent proper operation.

### **Cautions regarding use of remote control**

- Do not expose the remote control to shock. In addition, do not expose the remote control to liquids, and do not place in an area with high humidity.
- Do not install or place the remote control under direct sunlight. The heat may cause deformation of the unit.
- The remote control may not work properly if the remote sensor window of the main unit is under direct sunlight or strong lighting. In such a case, change the angle of the lighting or TV set, or operate the remote control closer to the remote sensor window.

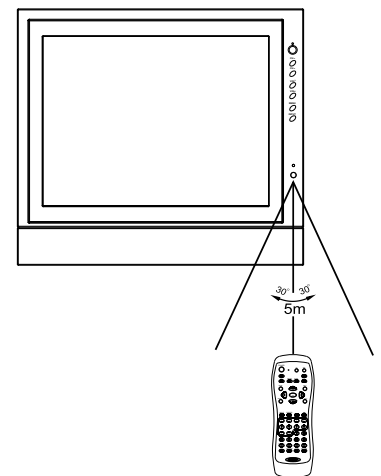

🔊 *This above illustration is for reference only. The remote sensor may be in different locations on different models.*

## Button Descriptions

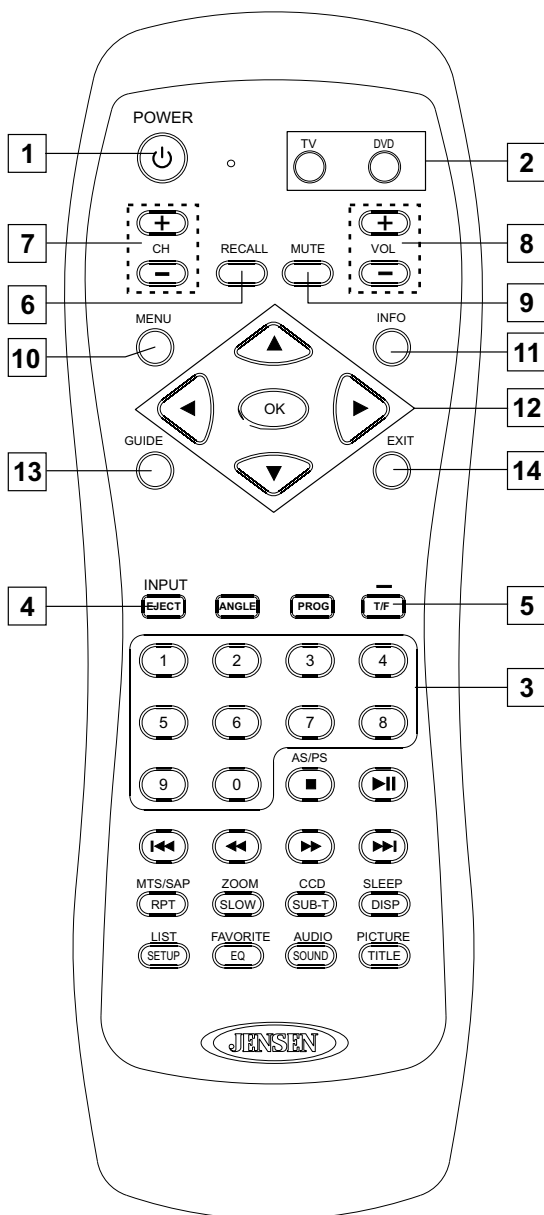

Button	Description
<b>1 POWER</b>	Turn the unit on or off.
<b>2 DVD, TV</b>	To switch control between the TV and DVD player (if attached). ⚠️ <i>If your remote control does not work correctly when you operate the unit, press the TV button.</i>
<b>3 0-9 number buttons</b>	Use these number buttons to select channel or input password.
<b>4 INPUT/EJECT*</b>	To display the INPUT source list. Ejects DVD in DVD mode.
<b>5 Dash (-)/T/F</b>	To enter a program number for multiple program channels such as 2-1,2-2, etc.
<b>6 RECALL</b>	To switch between the currently tuned channel and the previously tuned channel.
<b>7 CH+, CH-</b>	To select channels upward or downward.
<b>8 VOL+, VOL-</b>	To adjust volume of speakers and audio out.
<b>9 MUTE</b>	To mute the sound of speakers and audio out.
<b>10 MENU</b>	To access the Menu main page.
<b>11 INFO</b>	To access the program information.
<b>12 ▲, ▼</b>	To move upward or downward in menu operation;
<b>◀, ▶</b>	To move left or right in menu operation; To adjust selected menu item in menu operation;
<b>OK</b>	To confirm or alter the settings of the selected menu item.
<b>13 GUIDE</b>	To access the program guide.
<b>14 EXIT</b>	To exit menu.

\* **NOTE:** DVD mode is provided on this remote to control JENSEN DVD players and is used only if your entertainment system includes a JENSEN DVD player.

# Operation-Remote Control

## Button Descriptions

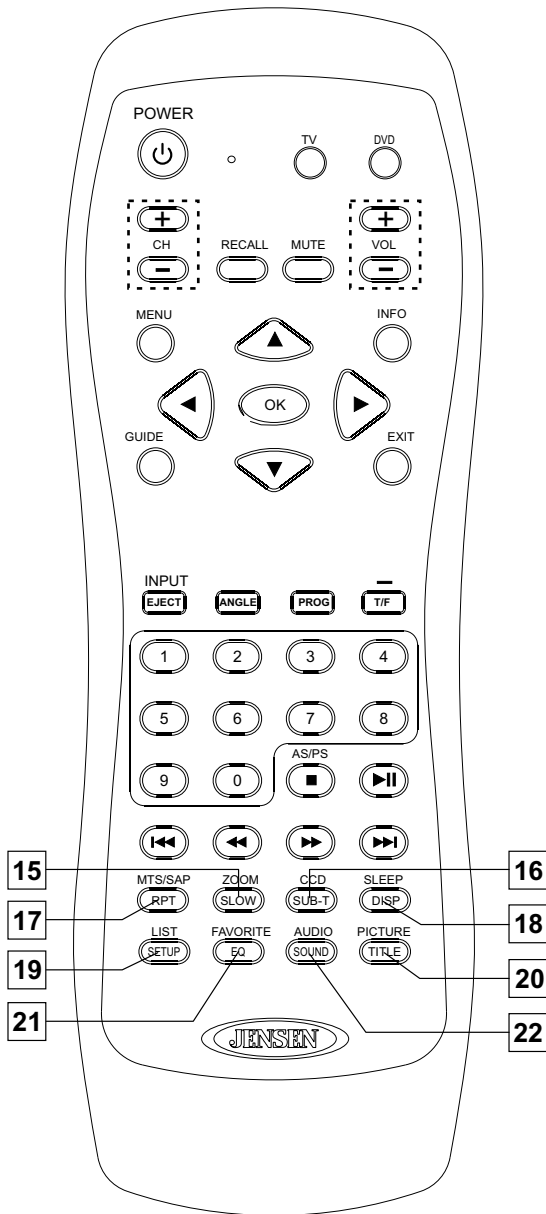

Button	Description
15	<b>ZOOM</b> To select a screen aspect ratio.
16	<b>CCD</b> To select closed caption mode.
17	<b>MTS/SAP</b> To select a stereo, sap or mono for analog channels; also used to select audio track for digital channels.
18	<b>SLEEP</b> To set sleep timer.
19	<b>LIST</b> To access the master channel list.
20	<b>PICTURE</b> To select a preset picture mode.
21	<b>FAVORITE</b> To access the favorite channel list.
22	<b>AUDIO</b> To select a preset sound mode.

**NOTE:** The buttons without descriptions are not active.

## Connecting to your Power Supply

### JE1507

The JE1507 is equipped with a polarized AC power cord plug (a plug having one blade wider than the other). This plug will fit into the power outlet only one way. This is a safety feature. If you are unable to insert the plug fully into the outlet, try reversing the plug. If the plug still fails to fit, contact your electrician to have a suitable outlet installed. Do not defeat the safety purpose of the polarized plug by forcing it in.

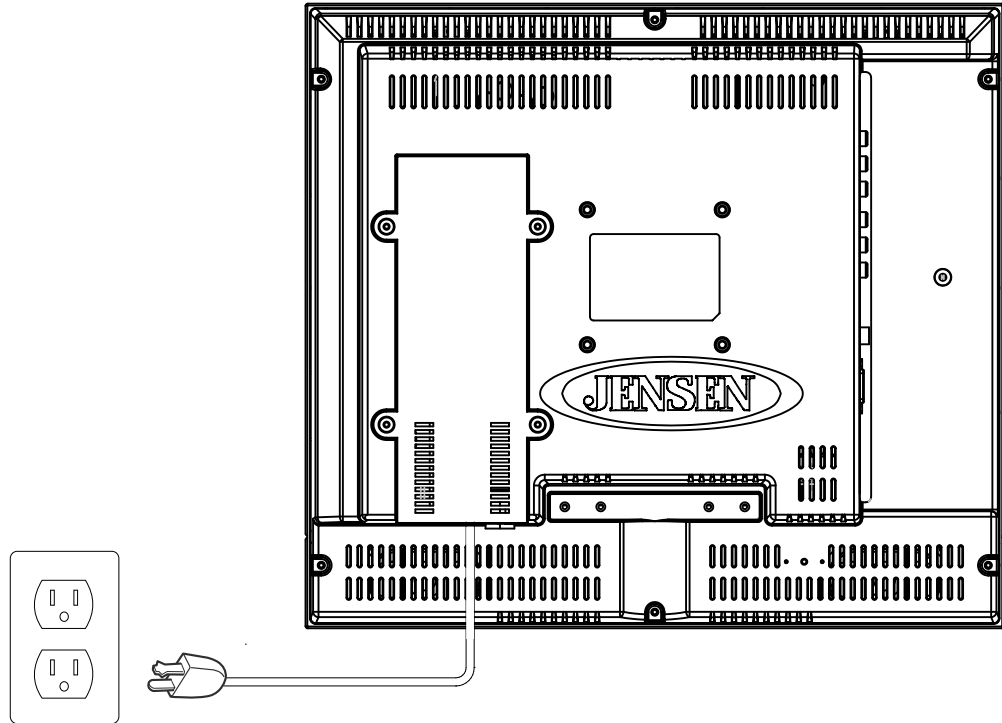

### JE1507DC

The JE1507DC is equipped with a 12V DC connector for use in a vehicle. Connect the red wire to a 12V DC accessory wire. This wire should not have 12 volts when the ignition is in the start position. Connect the black wire to the ground terminal or clean unpainted metal part of the chassis.

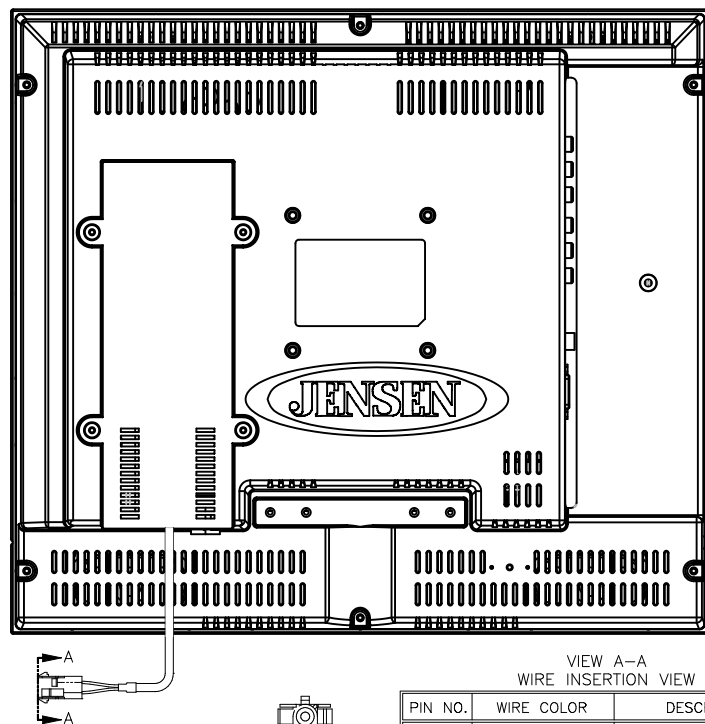

VIEW A-A WIRE INSERTION VIEW		
PIN NO.	WIRE COLOR	DESCRIPTION
1	RED	+12V POWER
2	BLACK	GROUND

# Basic Operation

## Turning On/Off

### Turning On

First, connect the power correctly.

Press **⏻** on the TV or **POWER** **⏻** on the remote control.

🔊 *Never attempt to move the TV unless the power cord has been disconnected.*

### Turning Off

Press **⏻** on the TV or **POWER** **⏻** on the remote control.

The TV enters standby mode and the image on the screen disappears.

🔊 *The TV will still consume some power as long as the power cord is still inserted into the power outlet.*

🔊 *If you are not going to use this TV for a long period of time, be sure to remove the power cord from the power outlet.*

## Viewing Channels

### Selecting an Antenna Input Source

**Before you begin watching television, you must first select the antenna source and allow the television to perform auto programming.**

1. Press the **MENU** button on the remote control.
2. Press the **◀ / ▶** to select the CHANNEL menu.
3. Press **▼** to access and [Antenna] item will be highlighted.
4. Press the **◀ / ▶** to select [Air] or [Cable] according to what kind of connection is made with your TV.
5. Press **▼** to select [Auto Scan] and **▶** to confirm and continue.
  - ☞ If you choose [Air], please select [Start to Scan] item and press **▶** to confirm, then the TV starts Auto Program automatically.
  - ☞ If you choose [Cable], there are 3 kinds of Cable systems, including STD, IRC and HRC. Select [Auto] if unsure. (When you select [Auto], the unit automatically detects the proper cable source. If the unit fails to detect the type of cable system, please consult with your cable TV company to determine the proper system and enter this information.) Then please select [Start to Scan] item and press **▶** to confirm, the TV starts Auto Program automatically.
6. During the process of the auto search, you can press MENU or EXIT to exit.

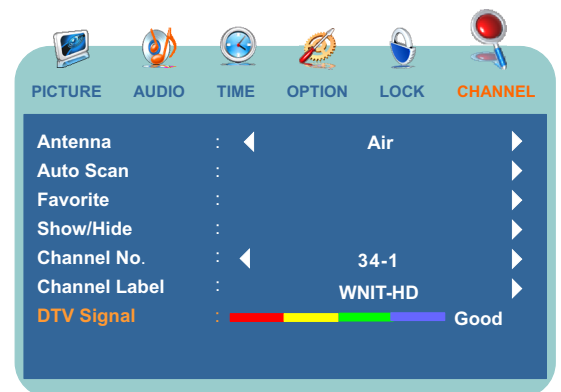

### Auto Programming

Operate according to the steps 1-5 above, the unit automatically begins auto program. Auto Program may take a while to complete and a progress bar is displayed while available channels are being scanned. If you select [MENU] or [EXIT] to cancel the Auto Program before all receivable channels are scanned, you should run Auto Program at a later time to be sure all available channels are received. Auto Program will create a list of receivable channels for the current input. You will be required to run Auto Program for RF input to create a list of available channels.

## Menu Navigation

1.  Press to display the Main menu.

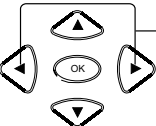
2.  Press to highlight the menu items.

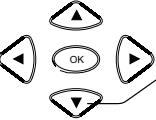
3.  Press to enter the sub-menu field.

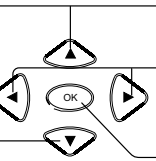
4.  Press to select items in the sub-menu.  
Press to adjust the selected items or enter the sub-menu.  
Press to confirm your operation or alter the settings for some items such as [INPUT].

5.  Press to return to the previous screen.

6.  Press to return to normal picture.



# Basic Operation

## Analog And HDTV Channels

This television is capable of receiving the full range of cable-TV channels available today, from the most digital and HDTV channels, to the traditional analog channels.

As the transition toward full digital TV continues, some cable-TV systems in the USA will have a mixture of analog and digital channels in their lineups. So in most situations the ATSC PSIP channel number is composed of a major channel number and a minor channel number. The major channel number is same for both analog and digital channels (It is equal to the NTSC channel number for existing broadcasters). An analog channel usually has a minor channel number of zero, while a digital channel usually has a minor channel number of 1, 2 or larger.

## Selecting Channels

You can select analog channels in several ways.

### Method 1 - Using CH+/CH- on the remote control or CH▲/CH▼ on the TV

Press the **CH+/CH-** or **CH▲/CH▼** to cycle among all available channels. Only those channels marked with a tick symbol can be selected by the **CH+/CH-** or **CH▲/CH▼** button.

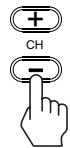

### Method 2 - Using RECALL on the remote control

Press **RECALL** to switch to the previously tuned channel. Press **RECALL** again to switch back to the currently tuned channel.



### Method 3 - Using 0-9, dash(-) and OK on the remote control

#### • For analog TV channels

Press the **0-9** number buttons to input a channel number and confirm with **OK** to select up to 125 channels for VHF/UHF/CATV.

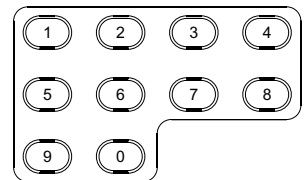

#### • For digital TV channel

Press the **0-9** number buttons and **dash(-)** to input a digital channel number, the TV goes to the selected channel directly.

(e. g., channel 8-3, just press **8**, **-** and **3** one by one)

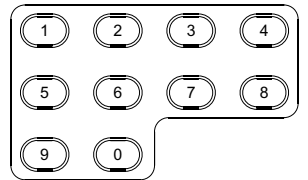

🔊 If you enter channel number with 0-9 only (without pressing OK), channel selection will be made if there is no operation for a few seconds.



### Method 4 - Using master channel list

Press the **LIST** button to display the master channel list, you may select channel with the **▲ ▼** and **OK** buttons.



### Method 5 - Using favorite channel list

Press the **FAVORITE** button to display a desired favorite channel list, you may select channel with the **▲ ▼** and **OK** buttons.

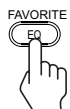

## Adjusting Volume

**Using VOL+ / VOL- on the remote control or VOL▶ / VOL◀ on the TV**

Press the **VOL+ / VOL-** or **VOL▶ / VOL◀** to increase or decrease the volume.



**Using MUTE on the remote control**

Press **MUTE** to mute the sound. Press it again to cancel the mute.



## Input Select

Press the **INPUT** button on the remote control and select the input source with the **▲▼** and **OK/▶** buttons. The INPUT SOURCE options is shown below.

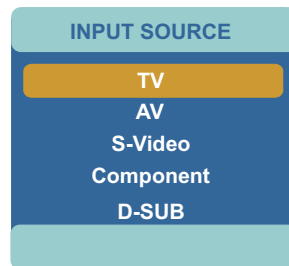

- Select to view TV programs
- Select to view programs from AV inputs.
- Select to view programs from S-video inputs.
- Select to view programs from Component inputs.
- Select to view programs from D-Sub input.

## Using the ZOOM button

Press **ZOOM** repeatedly to choose a proper screen aspect ratio. The following mode may available for your choice.



### Normal

Select to match the source's image. ( 4:3 to 4:3, 16:9 to 16:9)

🔊 The zoom mode options may differ from different formats of the input signal.

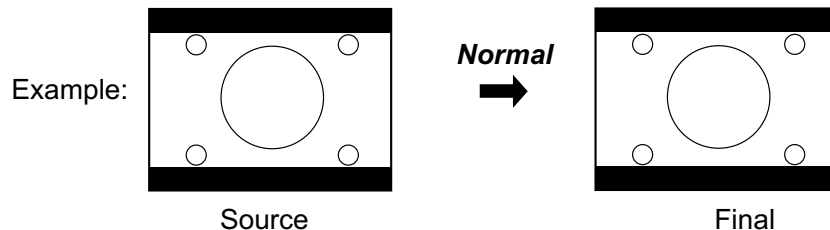

🔊 When you choose **NORMAL** to view a 16:9 program, two black bars appear on the top and bottom of the screen.

For additional protection to the screen, when you are viewing a 16:9 program, please **DO NOT** use the **NORMAL** feature for a long period of time.

# Basic Operation

---

## Using the ZOOM button

### Full Screen

Select to enlarge the 16:9 picture vertically only, to fill the display area.

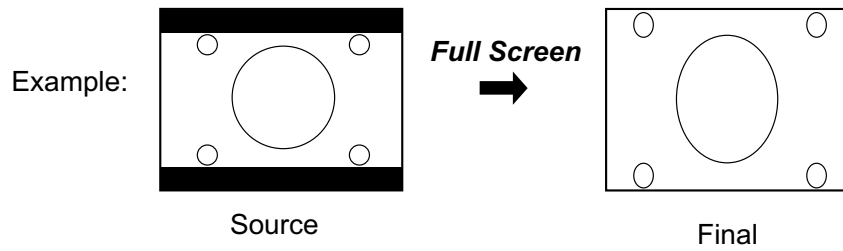

### ZOOM

Select to enlarge the picture horizontally and vertically to an equal aspect ratio that fills the whole screen.

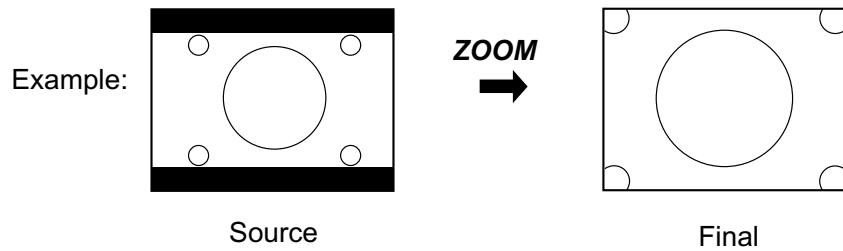

# Advanced Functions

Depending on the signal tuned, you may see different MENU options on your screen. For example, Menus displayed below are based on TV mode.

## Picture Control

### Accessing the Picture Menu

1. Press **MENU**.....



2. Highlight the **PICTURE** icon.

Use ◀ or ▶ button.

3. Press ▼ .....

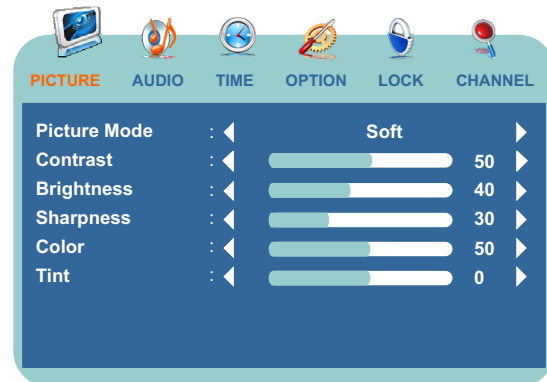

To highlight an option and to change settings, press ▲ ▼ ◀ ▶. Press **EXIT** to exit.

### Adjusting Picture Settings



Option	Description
Picture Mode	Select to choose a picture mode to best match the TV environment, which can vary due to room brightness, type of program watched or the type of image input from external equipment. <b>Standard</b> Select for a normal picture. <b>Dynamic</b> Select for enhanced picture contrast and sharpness. <b>Soft</b> Select for a highly defined image in a normally bright room. <b>Personal</b> Select to customize the picture as desired.
Contrast	Select to adjust picture contrast.
Brightness	Select to adjust picture brightness.
Sharpness	Select to adjust clarity of outline detail.
Color	Select to adjust picture color.
Tint	Select to adjust natural flesh tones. Used for 480i format only.

To quickly change the picture mode, press the **PICTURE** button repeatedly.

# Advanced Functions

## Audio Control

### Accessing the Audio Menu

1. Press **MENU**..... 
2. Highlight the **AUDIO** icon.  
Use ◀ or ▶ button.
3. Press ▼ ..... 

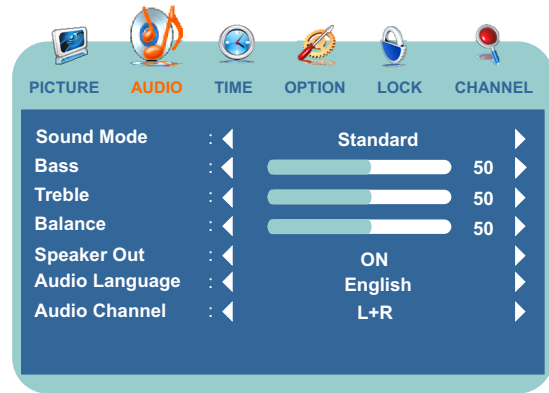

To highlight an option and to change settings, press ▲ ▼ ◀ ▶. Press **EXIT** to exit.

### Selecting Audio Options

🔊 To quickly change the sound mode, press the **AUDIO** button repeatedly.

Option	Description
Sound Mode	<b>Personal</b> Select to customize the audio as desired. <b>Movie</b> Select for a movie program. <b>Music</b> Select for a music program. <b>Standard</b> Select for a normal program.
Bass, Treble & Balance	Select to access an audio adjustment window. <b>Bass</b> Adjust to increase or decrease lower-pitched sounds. <b>Treble</b> Adjust to increase or decrease higher-pitched sounds. <b>Balance</b> Adjust to emphasize left or right speaker balance.
Speaker Out	Select <b>ON</b> or <b>OFF</b> . There is sound output from the speaker when select [ON], while there is no sound output from the speaker when select [OFF].
Audio Language	Select <b>English, French</b> or <b>Spanish</b> . Used for digital TV only. After setting, the unit will choose the default audio track when you switch to another channel.
Audio Channel	Toggle between <b>L+R, L+L, and R+R</b> .

## Time Adjust

### Accessing the Time Menu

1. Press **MENU**.....



2. Highlight the **TIME** icon.

Use ◀ or ▶ button.

3. Press ▼.....

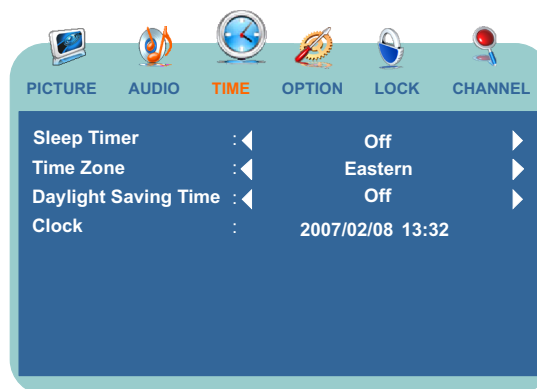

To highlight an option and to change settings, press ▲ ▼ ◀ ▶. Press **EXIT** to exit.



### Selecting Time Options

Option	Description
Sleep Timer	Press ◀ / ▶ to set the television to automatically turn off after 15, 30, 60, 90, 120, 180 or 240 minutes. To cancel the timer, select Off.
Time Zone	Press ◀ / ▶ to select a proper time zone according to your area. If you want to return to previous screen, press [MENU] to return.
Daylight Saving Time	Press ◀ / ▶ to select [On] item if you want to observe daylight saving, or you may select [Off] to abandon daylight saving.
Clock	Displays the current day/time determined by the selected Time Zone. The time is set automatically from the digital TV source.

# Advanced Functions

## Setting Channels

### Accessing the Channel Menu

1. Press **MENU**..... 
2. Highlight the **CHANNEL** icon.  
Use ◀ or ▶ button.
3. Press ▼ ..... 

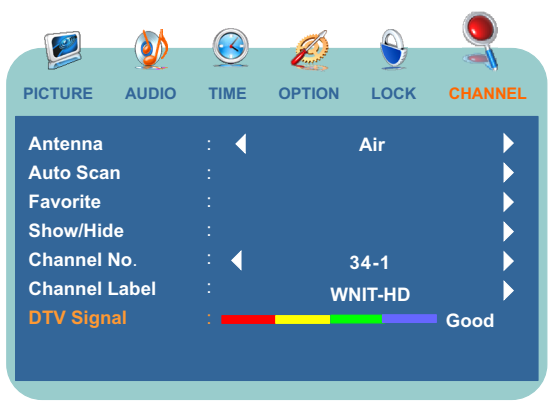

To highlight an option and to change settings, press ▲ ▼ ◀ ▶. Press **EXIT** to exit.

### Selecting Channel Options

Option	Description
Antenna	Choose "Air" for antenna usage or "Cable" for cable TV or satellite.
Auto Scan	You may need to run Auto Program manually if this is the first time using TV.
Favorite	Allows you to set up favorite channels.
Show/Hide	Select to display all available channels scanned by Auto Scan or hide the dislike channels. See " <b>Setting Channel List</b> " on this page.
Channel No.	Displays selected channel number.
Channel Label	Allows you to assign labels (such as station call letters) to a selected channel. See " <b>Editing Channel Label</b> " on the next page.
DTV Signal	This shows that the channel is a Digital (HD) station and gives the signal strength.

### Setting Channel List

In the [Show/Hide List] window, you may mark or unmark the desired channels. Only those channels marked with a check mark can be selected by the **CH+** or **CH-** button. The unmarked channel(s) can only be selected using the 0-9 number buttons.

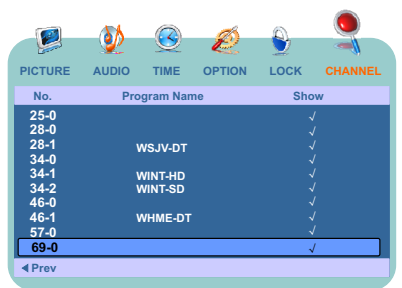

 You can also access the master channel list by pressing the **LIST** button.

## Setting Channels

### Editing Channel Label

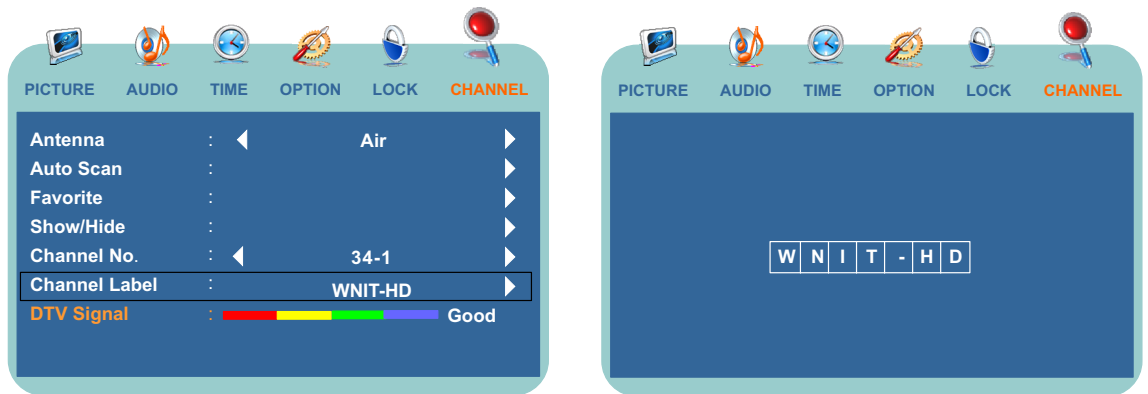

Press ►  
button. ➔

Press **OK**  
button. ➔

The unit allows you to assign a label to all available channels as desired using the Channel Label feature. Under the CHANNEL menu, select the Channel No. you want to rename. Use ▲▼◀ and ▶ buttons to input a name in the Channel Label field. Press **OK** when finished.



# Advanced Functions

## Setting System

### Accessing the Option Menu

1. Press **MENU**.....



2. Highlight the **OPTION** icon.

Use ◀ or ▶ button.

3. Press ▼.....

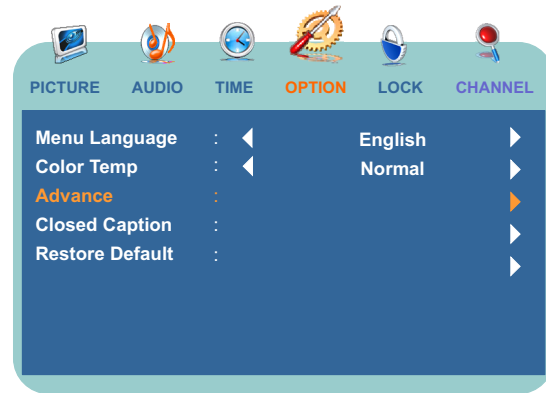

To highlight an option and to change settings, press ▲ ▼ ◀ ▶. Press **EXIT** to exit.

### Setting Caption Vision

Option	Description
Menu Language	Allows you to select an on-screen menu language. Select from English, French and Spanish.
Color Temp	Choose from the following color temperatures: <b>Cool</b> Select to give the white colors a blue tint. <b>Normal</b> Select to give the white colors a neutral tint. <b>Warm</b> Select to give the white colors a red tint.
Closed Caption	Allows you to set closed captioning to Basic ( EIA-608) or Advanced (EIA-708). Select from [Basic Selection] and [Advanced Selection].
Restore Default	Select to reset display settings to the defaults. Please make sure that you want to reset all settings to the factory defaults before you perform this operation. The channels information will be lost. You must Auto Scan again.

**WARNING: Running the [Restore Default] item will clear all of your customized settings.**

### Using the CCD button



Press the CCD button repeatedly to select [Off], [On] or [CCD On Mute].

Option	Description
On	Select to turn on the Closed Captions.
Off	Select to turn off the Closed Captions.
CCD On Mute	Select to turn on the Closed Captions when the TV is muted.

## Parental Lock Control

The rating control gives parents control over broadcasts which are accessed by their children. It allows parents to select programs judged suitable for child viewing while blocking others judged not suitable. It does so automatically once activated. See "**Selecting Locks Options**" on the next page.

### Accessing the Lock Menu

1. Press **MENU**..... 
2. Highlight the **LOCK** icon.  
Use ◀ or ▶ button.
3. Press ▼..... 
4. Enter a correct password.  
Use **0-9** number buttons.

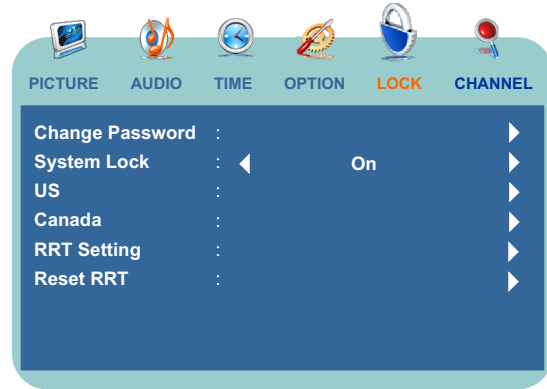

If it is the first time to access the [**Lock**] menu, the unit allows you to use a default number as "0000". Once the correct password is entered, the [**Lock**] menu displays as above. To highlight an option and to change settings, press ▲ ▼ ◀ ▶. Press **EXIT** to exit.

### Selecting Lock Options

Option	Description
Change Password	Select to change password as desired. The old password is necessary if you want to change the password.
System Lock	<b>ON</b> Select to enable the parental lock control. <b>OFF</b> Select to disable the parental lock control.
US	Set US custom rating restrictions.
Canada	Set Canadian custom rating restrictions.
RRT Setting	If the broadcasting program uses RRT5(Rating Region Table-Region 5) criteria rating in accordance with the FCC Rules, its rating can be down loaded to this TV and can be used for parental controls.
Reset RRT	Select to reset RRT5 Version information to the default.

# Advanced Functions

## Parental Lock Control

### Selecting Locks Options

🔊 To ensure maximum blocking capability, the age-based ratings should be used.

### US Custom Rating Options

Option	Description
TV	<b>Age-Based Options</b>
Block programs by their rating, content or both.	<b>TV-Y</b> All children.
	<b>TV-Y7</b> Directed to children age 7 and older.
	<b>TV-G</b> General audience.
	<b>TV-PG</b> Parental guidance suggested.
	<b>TV-14</b> Parents strongly cautioned.
	<b>TV-MA</b> Mature audience only.
	<b>Content-Based Options</b>
	<b>ALL</b> Select all content-based options for Age rating.
	<b>FV</b> Fantasy violence.
	<b>V</b> Violence.
	<b>S</b> Sexual situations.
	<b>L</b> Strong language.
	<b>D</b> Suggestive Dialog.
MPAA	<b>G</b> All children and general audiences.
	<b>PG</b> Parental guidance suggested.
	<b>PG-13</b> Parental guidance for children under 13.
	<b>R</b> Restricted viewing, parental guidance is suggested for children under 17.
	<b>NC-17</b> No one 17 and under admitted.
	<b>X</b> X is an older rating that is unified with NC-17 but may be encoded in the data of older movies.

### Canadian Custom Rating Options

Option	Description
Canada Eng (English)	<b>C</b> All children.
	<b>C8+</b> Children 8 years and older.
	<b>G</b> General programming.
	<b>PG</b> Parental guidance.
	<b>14+</b> Viewers 14 and older.
	<b>18+</b> Adult programming.
Canada Fre (French)	<b>G</b> General programming.
	<b>8 ans+</b> Not recommended for ages under 8.
	<b>13 ans+</b> Not recommended for ages under 13.
	<b>16 ans+</b> Not recommended for ages under 16.
	<b>18 ans+</b> Adult programming.

**The content ratings will increase depending on the level of the age-based rating. For example, a program with a TV-PG V (Violence) rating may contain moderate violence, while a TV-14 V (Violence) rating may contain more intense violence.**

### Viewing Locked or Blocked Programs

You can view a locked or blocked program by entering the secret number.

**1.** Tuned to a locked or blocked program.

**2.** Enter your secret number using the 0-9 buttons.

Parental Lock will be canceled temporarily until you turn your TV off.

### Troubleshooting

If, after reading these operating instructions, you have additional questions related to the use of your television, please call the service center in your area. Before calling service, please check the below symptoms and follow suggested solutions.

#### Remote Control

<i>Problem</i>	<i>Possible Solutions</i>
Remote control does not operate	<ul style="list-style-type: none"> <li>• The batteries could be weak. Replace the batteries.</li> <li>• Check the orientation of the batteries.</li> <li>• Make sure the power cord is plugged in.</li> </ul>

#### Video and Audio

<i>Problem</i>	<i>Possible Solutions</i>
No picture (screen not lit), No sound	<ul style="list-style-type: none"> <li>• Make sure the power cord is plugged in.</li> <li>• Press POWER on the TV or on the remote control.</li> <li>• Select correct input source.</li> <li>• Try another channel; it could be station trouble.</li> </ul>
Dark, poor or no picture (Screen lit), good sound	<ul style="list-style-type: none"> <li>• Select a proper picture mode.</li> <li>• Adjust the brightness in the video setting.</li> <li>• Check the antenna/cable connections.</li> <li>• Disconnect main power and reconnect.</li> </ul>
No color/dark picture/color is not correct	<ul style="list-style-type: none"> <li>• Adjust the color saturation in the video setting.</li> </ul>
Only snow and noise appear On the screen	<ul style="list-style-type: none"> <li>• Check the antenna/cable connections.</li> <li>• Try another channel; it could be station trouble.</li> </ul>
Dotted lines or stripes	<ul style="list-style-type: none"> <li>• Adjust the antenna.</li> <li>• Move the TV away from noise sources such as cars, neon signs, or hair dryers.</li> </ul>
Double images	<ul style="list-style-type: none"> <li>• Using a highly directional outdoor antenna or a cable may solve the problem.</li> </ul>
“Black box” on screen	<ul style="list-style-type: none"> <li>• You have selected a text option in the Setup setting and no text is available. Please try to turn off the Close Caption feature or select CC1 instead of Text1-4.</li> </ul>
Good picture, no sound	<ul style="list-style-type: none"> <li>• The sound may be muted. Press MUTE again to cancel.</li> <li>• Make sure the stereo mode is set to stereo or mono.</li> </ul>
Audio noise	<ul style="list-style-type: none"> <li>• Communication problems may occur if infrared communication equipment (e.g., infrared cordless headphones) is used near the TV. Move the infrared communication equipment away from the TV until the noise is eliminated.</li> </ul>

## Other Information

---

### **Troubleshooting**

---

#### **General**

---

<b>Problem</b>	<b>Possible Solutions</b>
One or some channels can't be displayed	<ul style="list-style-type: none"><li>• These channels may be locked. Please unlock them (see Lock settings).</li><li>• These channels may be set to hidden in the master channel list. You may mark them with the check mark to cancel hidden or select them with 0-9 number buttons.</li></ul>
Lost password	<ul style="list-style-type: none"><li>• On the password screen, enter the following master password: 1397. You may use the master password to set a new password as desired. Please remember your new password and keep it carefully.</li></ul>
Some items can't be accessed	<ul style="list-style-type: none"><li>• If a setting option appears in gray, this indicates that the settings option is unavailable in current input mode.</li></ul>
TV cabinet creaks	<ul style="list-style-type: none"><li>• When the TV is in use, there is a natural rise in temperature, causing the cabinet to expand or contract and may be accompanied by a slight creaking noise. This is not a malfunction.</li></ul>
Control buttons do not operate	<ul style="list-style-type: none"><li>• Disconnect the power cord and wait for a few seconds. Then re-plug the power cord and turn on the unit again.</li></ul>

---

#### **Notes:**

*If your problem is not solved, turn your unit off and then on again.*

#### **Cautions:**

*Never attempt to repair a defective TV yourself.*

---

### Care and Maintenance

---

---

#### About After-Image

The extended use of fixed image program material can cause a permanent after-image on the screen.

This background image is viewable on normal programs in the form of a stationary fixed image. This type of irreversible screen deterioration can be limited by observing the following steps:

- A. Reduce the brightness/contrast setting to a minimum viewing level.
- B. Do not display the fixed image for extended periods of time.
- C. Turn the power off when not in actual use.

#### **Important Information Regarding Use of Video Games, Computers, Captions or Other Fixed Image Displays.**

- Do not allow a still picture to be displayed for an extended period, as this can cause a permanent after-image to remain on the screen.

Examples of still pictures include logos, video games, computer images, teletext and images displayed in 16:9 mode.

#### **CAUTIONS:**

- The permanent after-image on the screen resulting from fixed image use is not an operating defect and as such is not covered by the warranty.
- This product is not designed to display fixed images for extended periods of time.

---

#### **Cleaning and Maintenance**

**To clean this unit, wipe with a soft, dry cloth.**

If the surfaces are extremely dirty, use a soft cloth dipped in a soap and water solution or a weak detergent solution.

- Use eyeglass cleaner to remove stubborn dirt from the screen.
- Never use alcohol, paint thinner or benzine to clean this unit.
- Before using a chemically treated cloth, read the instructions that came with the cloth carefully.

# Other Information

## Specifications

Type:	LCD TV	
Panel:	15" TFT LCD	
TV system:	American TV standard ATSC/NTSC System	
Receiving Channel:		
	VHF/UHF:	VHF 2-13ch, UHF 14-69ch
	CATV:	1-125ch
	Digital Terrestrial Broadcast:	2-69ch
	Digital cable:	1-135ch
Audio multiplex:	BTSC System	
Audio out:	2W × 2	
Power Requirement (AC Version):	AC 120 V, 60Hz	
Power Requirement (DC Version):	10-16V DC	
Power Consumption :	30 W	
Dimensions (W X H X D in inches):	15.3"W × 13.7"H × 3.1"D	
Weight:	8.6 lbs	
Terminals:		
IN	Composite Video/Audio(L/R):	1
	S-Video:	1
	Component Video/Audio(L/R):	1
	D-Sub/Audio:	1
	Antenna:	1
OUT	Composite Video/Audio(L/R):	1
Control	Update:	1

- **As part of policy of continuous improvement, the manufacturer reserves the right to make design and specification changes for product improvement without prior notice. The performance specification figures indicated are nominal values of production units. There may be some deviations from these values in individual units.**

## AVERTISSEMENT

Pour limiter les risques d'incendie ou d'électrocution, ne pas exposer cet appareil à la pluie ou à l'humidité.

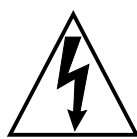

Ce symbole est destiné à alerter l'utilisateur de la présence de hautes tensions dangereuses non isolées à l'intérieur du boîtier de l'appareil qui peuvent être de magnitudes suffisantes pour constituer un risque d'électrocution.



Ce symbole est destiné à alerter l'utilisateur de la présence d'instructions importantes concernant le fonctionnement et l'entretien de l'appareil dans la documentation qui accompagne celui-ci.

Ce produit renferme du brasage à l'étain et des ampoules fluorescentes contenant une faible quantité de mercure. La destruction de ces matériaux peut être réglementée en raison de considérations environnementales. Pour obtenir des informations de destruction ou de recyclage, veuillez contacter vos autorités locales ou Electronic Industries Alliance : [www.eia.org](http://www.eia.org)

## DECLARATION DE FCC

Cet équipement a été testé et sa conformité établie en tant que périphérique numérique de classe B, conformément à l'alinéa 15 de la réglementation FCC. Ces limites ont pour objectifs de fournir une protection raisonnable contre les interférences dangereuses lorsque l'équipement fonctionne dans un environnement commercial.

Cet équipement génère, utilise et peut dégager des énergies par radio fréquence qui, dans le cas où il n'a pas été installé et utilisé selon les instructions du mode d'emploi, peuvent provoquer des interférences avec les équipements de radiocommunication. Le fonctionnement de cet équipement dans des zones résidentielles risque de provoquer des interférences nocives et le cas échéant l'utilisateur sera tenu de réparer l'interférence à ses propres frais.



## AVERTISSEMENT FCC:

**En application de l'article 47CFR, part 15.21 du règlement FCC, tout changement ou modification de ce poste qui n'a pas été spécifiquement approuvé par le fabricant peut provoquer des interférences nocives et annulera l'autorité de l'utilisateur à faire fonctionner cet appareil.**

## ATTENTION:

**Ceci est un produit de Classe B. Dans un environnement domestique, ce produit peut provoquer des interférences radio, dans quel cas il peut être exigé de l'utilisateur de prendre des mesures adéquates pour neutraliser les interférences.**

## PRECAUTIONS IMPORTANTES DE SECURITE

- 1) Lisez ces instructions.
- 2) Conservez ces instructions.
- 3) Soyez attentif à tous les avertissements.
- 4) Suivez toutes les instructions.
- 5) N'utilisez pas cet appareil à proximité d'eau. L'appareil ne doit pas être exposé à des ruissellements ou des éclaboussures. Ne pas placer d'objets remplis de liquides, tels que des vases, sur l'appareil.
- 6) Nettoyez uniquement à l'aide d'un chiffon sec.
- 7) N'obstruez pas les ouvertures de ventilation. Installez l'appareil conformément aux instructions du fabricant.
- 8) N'installez pas l'appareil à proximité d'une source de chaleur, telle qu'un radiateur, un chauffage ou d'autres appareils (amplificateurs compris) qui produisent de la chaleur. 
- 9) N'essayez pas de passer outre le principe de sécurité de la fiche polarisée ou équipée d'une mise à la terre. Une fiche de mise à la terre comporte deux lames et une troisième broche de mise à la terre. La lame plus large ou la troisième broche sont installées pour votre sécurité. Si la fiche ne peut pas être insérée dans la prise électrique murale, veuillez consulter un électricien pour qu'il remplace la prise défectueuse.
- 10) Évitez que le cordon d'alimentation soit écrasé ou coincé sous ou contre des objets en faisant particulièrement attention aux fiches, aux raccords et à l'endroit où les cordons sortent de l'appareil.
- 11) Utilisez uniquement les fixations/accessoires spécifiés par le fabricant.
- 12) Utilisez l'appareil sur un chariot, support, trépied, table ou console spécifié par le fabricant ou vendu avec l'appareil. Si vous utilisez un chariot, déplacez la combinaison chariot/appareil avec soin pour ne pas causer des blessures en cas de renversement. 
- 13) Débranchez cet appareil en cas d'orage ou d'inutilisation prolongée
- 14) Faites toujours appel à un réparateur compétent. La réparation est nécessaire dans tous les cas où l'appareil est endommagé, comme par exemple si le cordon d'alimentation ou la prise est endommagé, si un liquide a été répandu ou un objet a pénétré dans l'appareil, si l'appareil a été exposé à la pluie ou à l'eau, si l'appareil ne fonctionne par normalement ou s'il est tombé.
- 15) Lorsque l'alimentation secteur ou le coupleur d'appareil sont utilisés pour déconnecter l'appareil, s'assurer qu'ils restent accessibles.



# PRECAUTIONS IMPORTANTES

Avant d'utiliser votre téléviseur veuillez lire entièrement les instructions et conserver ce mode d'emploi pour vous y référer ultérieurement.

Lisez attentivement les avertissements et suivez les instructions relatives aux précautions de sécurité contenue dans l'appareil ou décrites dans le mode d'emploi.

## AVERTISSEMENT

Pour éviter les risques de blessures, les règles de base de précautions de sécurité doivent être observées lors de l'installation, de l'utilisation et de la maintenance de l'appareil.

### Sources d'alimentation

Cet appareil doit fonctionner uniquement avec des sources d'alimentation correspondant à celles indiquées sur l'étiquette du boîtier. Si vous avez des doutes quant au type d'alimentation disponible, consultez votre revendeur ou votre compagnie d'électricité locale.

### Mise à terre ou polarisation

Cet appareil est équipé d'une fiche secteur polarisée AC (une fiche ayant une lame plus large que l'autre) ou une connexion DC pour l'emploi dans un véhicule. Veuillez suivre les instructions suivantes.

### L'appareil est équipé d'une fiche secteur polarisée AC

Cette fiche ne pourra être insérée dans la prise que dans un sens, et ce pour des raisons de sécurité. Si vous ne parvenez pas à insérer la fiche entièrement dans la prise, retournez-la et réessayez. Si cela ne fonctionne toujours pas, contactez votre électricien afin qu'il remplace la prise défectueuse. N'essayez pas de passer outre la sécurité de la fiche polarisée en la forçant.



### Pour l'appareil avec un connecteur DC

Pour l'installation dans un véhicule, connectez le câble rouge à la ligne accessoire 12V et le câble noir au terminal de terre.

### Sortie murale

N'utilisez pas une sortie murale mal adaptée. Insérez la fiche complètement dans la prise murale. Une fiche mal insérée peut générer un arc électrique et provoquer un incendie. Contactez votre électricien pour qu'il change la prise murale.

### Connexion

Pour votre sécurité, débranchez le cordon d'alimentation lorsque vous connectez des câbles.

### Electrocution

Ne pas toucher le cordon d'alimentation AC ou l'appareil avec des mains mouillées. Si vous branchez/débranchez le cordon d'alimentation AC de l'appareil avec des mains mouillées, il peut en résulter une électrocution.

N'essayez jamais de déplacer l'appareil sans débrancher au préalable le cordon d'alimentation AC.

### Nettoyage

- Nettoyez régulièrement la fiche d'alimentation.
- Si la fiche est couverte de poussière qui prend l'humidité, son isolation peut se détériorer et provoquer un incendie. Débranchez la fiche d'alimentation et nettoyez-la régulièrement.
- Débranchez le cordon d'alimentation lorsque vous nettoyez l'appareil pour ne pas courir le risque d'électrocution.
- Nettoyez le boîtier de la télévision avec un chiffon sec doux. Pour enlever la poussière de l'écran, nettoyez doucement avec un chiffon doux.

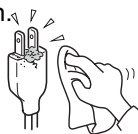

- Les taches tenaces peuvent être enlevées avec un tissu humidifié avec une solution de savon doux et d'eau chaude. N'utilisez jamais de solvants tels qu'un diluant ou de l'essence pour le nettoyage.
- Si vous utilisez un chiffon à traitement chimique, respectez les instructions qui accompagnent le chiffon.

### Surcharge

Ne surchargez pas les prises murales, les rallonges ou les prises de courant : vous risquez de provoquer un incendie ou une électrocution.

### Alimentation

Eteignez toujours l'appareil lorsqu'il n'est pas utilisé.

Lorsque l'appareil n'est pas utilisé pendant un certain temps, débranchez le cordon d'alimentation de la prise murale afin d'éviter tout dysfonctionnement interne qui peut provoquer un incendie.

### Son

Si un snap ou un pop se fait entendre continuellement ou fréquemment dans le téléviseur lorsqu'il fonctionne, débranchez le cordon d'alimentation et consultez votre revendeur ou votre technicien de maintenance. Il est cependant normal qu'un téléviseur émette quelques sons (snap et pop) particulièrement lorsqu'on l'allume ou qu'on l'éteint.

### Cordon d'alimentation

Un cordon d'alimentation endommagé peut provoquer un incendie ou une électrocution.

- N'écrasez pas, ne pliez pas ou n'enroulez pas de façon excessive le cordon. Les fils peuvent être dénudés ou coupés et provoquer un court-circuit ou une électrocution.
- Ne modifiez pas et n'endommagez pas le cordon d'alimentation.
- Ne posez rien de lourd sur le cordon d'alimentation. Ne tirez pas sur le cordon.
- Gardez le cordon d'alimentation à l'écart des sources de chaleur.
- Tirez sur la fiche et non pas sur le cordon lorsque vous déconnectez le cordon d'alimentation. N'utilisez pas un cordon d'alimentation endommagé, remplacez-le par un nouveau.

### Aération

Les orifices et les ouvertures dans le téléviseur assurent l'aération nécessaire. Pour garantir le fonctionnement correct de l'appareil et pour éviter la surchauffe, ces orifices et ouvertures ne doivent jamais être obstrués ou recouverts. Si une aération suffisante n'est pas assurée, l'appareil peut accumuler de la poussière et se salir. Pour garantir une aération appropriée, observez les instructions suivantes :

- N'installez pas l'appareil orienté vers l'arrière ou vers le côté.
- N'installez pas l'appareil incliné ou à l'envers.
- Ne recouvrez jamais les orifices et ouvertures avec un tissu ou tout autre matériel.
- N'obstruez jamais les orifices et ouvertures en plaçant l'appareil sur un lit, un canapé, un tapis ou des surfaces similaires.
- Ne placez jamais l'appareil dans un espace confiné tel qu'une étagère ou une armoire murale à moins qu'une aération adaptée soit assurée.
- Laissez de l'espace autour de l'appareil pour ne pas obstruer la circulation adéquate de l'air et risquer une surchauffe qui peut provoquer un incendie ou endommager l'appareil.

### Sources de chaleur

Placez cet appareil à l'abri d'une source de chaleur telle qu'un radiateur, une bouche d'air chaud, un réchaud ou tout autre appareil électrique (amplificateurs compris) produisant de la chaleur.

# PRECAUTIONS IMPORTANTES

## Eau

N'utilisez pas cet appareil près d'une baignoire, d'une cuvette, d'un évier de cuisine ou d'un bac à lessive, dans un sous-sol humide ou près d'une piscine.

N'utilisez pas l'appareil immédiatement après l'avoir transporté d'un endroit froid vers une pièce chaude, car de la condensation a pu se former et risque de provoquer un incendie, une électrocution ou d'autres dangers.

Cet appareil ne doit pas être exposé au ruissellement ou aux éclaboussures.

Ne placez pas d'objets contenant des liquides, tels que des vases, sur l'appareil.

## Pénétration d'objets et de liquides

Ne jamais faire pénétrer un objet dans le produit par les aérations ou les ouvertures. Un courant de haut voltage circule dans l'appareil et y faire pénétrer un objet peut provoquer une électrocution et/ou un court circuit dans les circuits internes.

Pour la même raison, ne pas faire répandre d'eau ou de liquide sur l'appareil.

## Foudre

Débranchez cet appareil lors d'orages ou lors d'inutilisation prolongée.

Pour une protection accrue lors d'un orage, ou lors d'inutilisation prolongée, débranchez l'appareil de la prise murale et déconnectez l'antenne. Ceci évitera à l'appareil de souffrir de dommages dus à la foudre et à la surtension de lignes électriques.

## Entretien

Transmettez toute réparation au personnel qualifié. Une réparation s'impose dans tous les cas où l'appareil a été endommagé, comme par exemple si le cordon d'alimentation ou la prise est endommagé, si un liquide a été répandu ou un objet a pénétré dans l'appareil, si l'appareil a été exposé à la pluie ou à l'eau, si l'appareil ne fonctionne par normalement ou s'il est tombé.

## Pièces de rechange

Dans le cas où l'appareil a besoin de pièces de rechange, assurez-vous que le réparateur utilise des pièces spécifiées par le fabricant, ou des pièces possédant les mêmes caractéristiques et performances que les pièces originales. L'utilisation de pièces non conformes peut provoquer un incendie, une électrocution et d'autres dangers.

## Fixations

Utilisez uniquement les fixations/accessoires spécifiés par le fabricant. N'utilisez pas de fixations qui ne sont pas recommandées par le fabricant. L'utilisation de fixations non adaptées peut causer des accidents.

## Entretien

Si l'un des événements suivants se produit, débranchez l'appareil et faites appel au personnel de maintenance qualifié:

- Le cordon ou la fiche d'alimentation sont endommagés.
- Du liquide a été renversé sur l'appareil ou des objets sont tombés à l'intérieur.
- L'appareil a été en contact avec de l'eau ou de la pluie.
- Le produit ne fonctionne pas correctement lorsque vous suivez la notice d'utilisation. Ne réglez que les commandes mentionnées dans la notice d'utilisation. Tout réglage incorrect d'autres commandes peut se traduire par un dysfonctionnement et nécessite généralement l'intervention prolongée d'un technicien qualifié pour réparer le produit.
- L'appareil est tombé ou a été endommagé.
- L'appareil connaît une baisse de performance flagrante. Toute anomalie flagrante dans le fonctionnement de l'appareil indique que le produit nécessite une intervention de maintenance.

## Vérifications de sécurité

Lorsque l'appareil a été réparé ou a subi une intervention quelconque, demandez au technicien d'effectuer des vérifications de sécurité pour s'assurer de son bon fonctionnement.

## Montage mural ou plafonnier

Lorsque vous montez le produit sur un mur ou un plafond, assurez-vous d'installer le produit selon la méthode recommandée par le fabricant. Ceci est un élément de sécurité.

## Panneau

Le panneau utilisé dans cet appareil est en verre. Il peut donc se briser si le produit tombe ou est heurté par d'autres objets. Soyez attentifs à ne pas être blessé par du verre cassé si le panneau se brise.

## Défauts de pixelisation

Occasionnellement, quelques pixels non-actifs peuvent apparaître sur l'écran sous la forme d'un point fixe bleu, rouge ou vert. Veuillez noter que cela n'affecte pas les performances de votre appareil.

## Antennas

### Mise à la terre d'une antenne extérieure

Si une antenne extérieure est installée, suivez les précautions suivantes. Une antenne extérieure ne doit pas être installée à proximité de lignes électriques, de groupes électrogènes ou de circuits d'alimentation ni à un endroit où elle pourrait entrer en contact avec ces lignes ou circuits.

**LORSQUE VOUS INSTALLEZ UN SYSTEME D'ANTENNE EXTERIEURE, NE TOUCHEZ EN AUCUN CAS DES LIGNES OU DES CIRCUITS ELECTRIQUES CAR TOUT CONTACT EST PRESQUE INVARIABLEMENT MORTEL.**

Assurez-vous que le système d'antenne est relié à la terre pour fournir une protection contre la surtension et les charges électrostatiques. L'article 810 du Code National de l'Electricité (NEC) aux Etats-Unis et la section 54 du Code Canadien de l'Electricité au Canada fournissent des informations sur la mise à la terre correcte du pylône et de la structure de support, la mise à la terre du fil conducteur vers une unité de décharge d'antenne, la taille des connecteurs à la terre, le positionnement d'une unité de décharge d'antenne, la connexion à des électrodes de mise à la terre et les conditions d'utilisation d'une électrode de mise à la terre.

### Mise à la terre d'une antenne extérieure d'après le Code National de l'Electricité, ANSI/NFPA 70

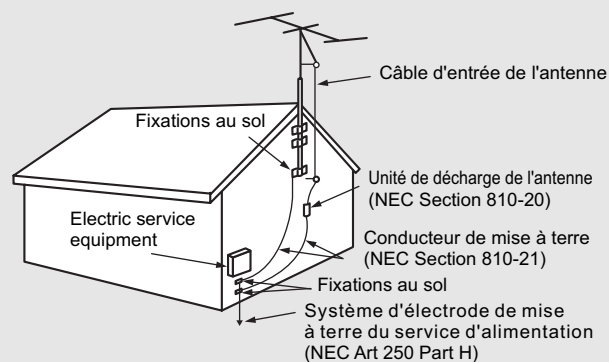

NEC: le Code National de l'Electricité

# Table des matières

---

<b>Informations importantes</b> .....	1
<b>Précautions importantes</b> .....	2
<b>Table des matières</b> .....	4
<b>Introduction</b> .....	6
Retirer le téléviseur de l'emballage .....	6
Installer le téléviseur .....	6
Porter ou déplacer le téléviseur .....	6
<b>Commandes du téléviseur et connecteurs</b> .....	7
Panneau de commande.....	7
Connecteurs TV .....	8
<b>Faire les connexions</b> .....	9
<b>Connexions de base</b> .....	9
Survol.....	9
Connexion du système d'antenne.....	9
Connexion du système de câble.....	9
Connecter le boîtier de câble .....	10
Connecter le boîtier de câble numérique .....	10
Connecter un récepteur satellite .....	11
Connecter un récepteur satellite numérique .....	11
<b>Utilisation du matériel externe</b> .....	12
Connecter un VCR.....	13
Connecter un VCR pour enregistrer .....	13
Connecter un lecteur DVD avec un composant de connexion vidéo.....	14
Connecter un lecteur DVD avec des connecteurs S-Vidéo et Audio .....	15
Connecter un PC .....	16
Connecter un caméscope ou une Play Station.....	16
Connecter un deuxième téléviseur ou un deuxième écran.....	17
<b>Opération de la télécommande</b> .....	18
Insérer les piles dans la télécommande.....	18
Utilisation de la télécommande .....	18
Description des touches.....	19
<b>Opération de base</b> .....	21
<b>Connecter à votre alimentation</b> .....	21
JE1507.....	21
JE1507DC .....	21
Allumer/Eteindre .....	22
<b>Visionner les chaînes</b> .....	22
Sélectionner une source d'entrée pour l'antenne.....	22
Auto programmation .....	22
<b>Navigation dans le menu</b> .....	23
Chaînes analogues et HDTV.....	24
Sélectionner les chaînes .....	24
Réglage du Volume .....	25
Sélection de la source .....	25
Utilisation de la touche zoom .....	25

<b>Fonctions avancées</b> .....	27
<b>Contrôle de l'image</b> .....	27
Accès au menu de l'image .....	27
Réglage des paramètres de l'image .....	27
<b>Contrôle audio</b> .....	28
Accès au menu audio .....	28
Sélectionner les options audio .....	28
<b>Réglage de l'heure</b> .....	29
Accès au menu de l'heure .....	29
Sélection des options de l'heure .....	29
<b>Régler les chaînes</b> .....	30
Accès au menu des chaînes .....	30
Sélectionner les options de chaînes .....	30
Régler la liste des chaînes .....	30
Editer une étiquette de chaîne .....	31
<b>Paramétrer le système</b> .....	32
Accès au menu des options .....	32
Régler la visualisation des sous-titres .....	32
Utilisation de la touche CCD .....	32
<b>Contrôle du verrouillage parental</b> .....	33
Accès au menu de verrouillage .....	33
Sélectionner les options de verrouillage .....	33
Visionner un programme bloqué ou verrouillé .....	34
<b>Informations supplémentaires</b> .....	35
<b>Dépannage</b> .....	35
<b>Soins et maintenance</b> .....	37
<b>Spécificités</b> .....	38

# Introduction

---

## **Retirer le téléviseur de l'emballage**

**STOP ! la présence de 2 personnes est nécessaire pour assurer la stabilité du téléviseur et garantir la sécurité lorsque vous retirez l'emballage**

1. Retirez les formes de cartons de la boîte
2. Retirez le carton. Gardez cependant l'emballage sur le téléviseur lorsque vous le déplacez.
3. Soulevez et déposez à l'endroit prévu, comme indiqué sur l'illustration.

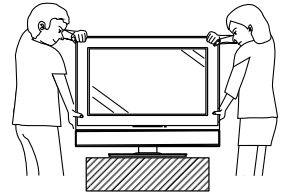

---

## **Installer le téléviseur**

**Choisissez une plate forme stable avec une bonne aération pour placer le téléviseur.**

- Conservez assez d'espace au dessus et derrière l'appareil
- L'appareil doit être installé à proximité d'une prise murale facile d'accès
- Pour éviter une surchauffe interne, n'obstruez pas les ouvertures de ventilation
- N'installez pas le téléviseur dans un local chaud ou humide, ou dans un endroit excessivement poussiéreux ou qui subit des vibrations mécaniques
- Assurez-vous de prendre les mesures nécessaires pour empêcher le téléviseur de basculer et de causer des blessures.
- Afin d'obtenir la meilleure qualité de visionnage, n'exposez pas l'écran à de la lumière directe ou à la lumière du soleil. Il est recommandé d'utiliser la lumière de spot dirigée depuis le plafond vers le bas ou de mettre des rideaux opaques aux fenêtres qui sont face à l'écran. Il est souhaitable d'installer le téléviseur dans une pièce où le sol et les murs ne sont pas recouverts d'une matière réfléchive.

### **Avertissements:**

- N'installez pas le téléviseur dans des avancées.
- N'installez pas cet appareil dans des restaurants sujets à des vapeurs d'huile. Des poussières imbibées d'huile pourraient entrer dans l'appareil et l'endommager.
- N'installez pas cet appareil à l'extérieur. Si cet appareil est exposé à la pluie, cela pourrait causer un feu ou une électrocution.
- Si vous installez cet appareil sur une surface non plane, l'appareil pourrait tomber ou chuter et causer des blessures ou des dégâts.
- Si vous placez cet appareil sur une surface instable, l'appareil pourrait tomber et causer des blessures ou des dégâts.
- N'accrochez rien à cet appareil. Si vous le faites, l'appareil pourrait tomber de son support ou de son support mural et causer des blessures graves ou des dégâts.

---

## **Porter ou déplacer le téléviseur**

- Quand vous déplacez le téléviseur, portez-le à deux personnes ou plus.
- Quand vous déplacez le téléviseur, tenez les cadres supérieurs et inférieurs, et non le haut-parleur.
- Vu que la surface en verre du téléviseur a un revêtement spécial, faites attention à éviter, autant que possible, de toucher la surface en verre.
- Quand vous transportez l'appareil, ne le soumettez pas à des chocs ou à des vibrations ou à une force excessive.

## Commandes du téléviseur et connecteurs

### Panneau de commande

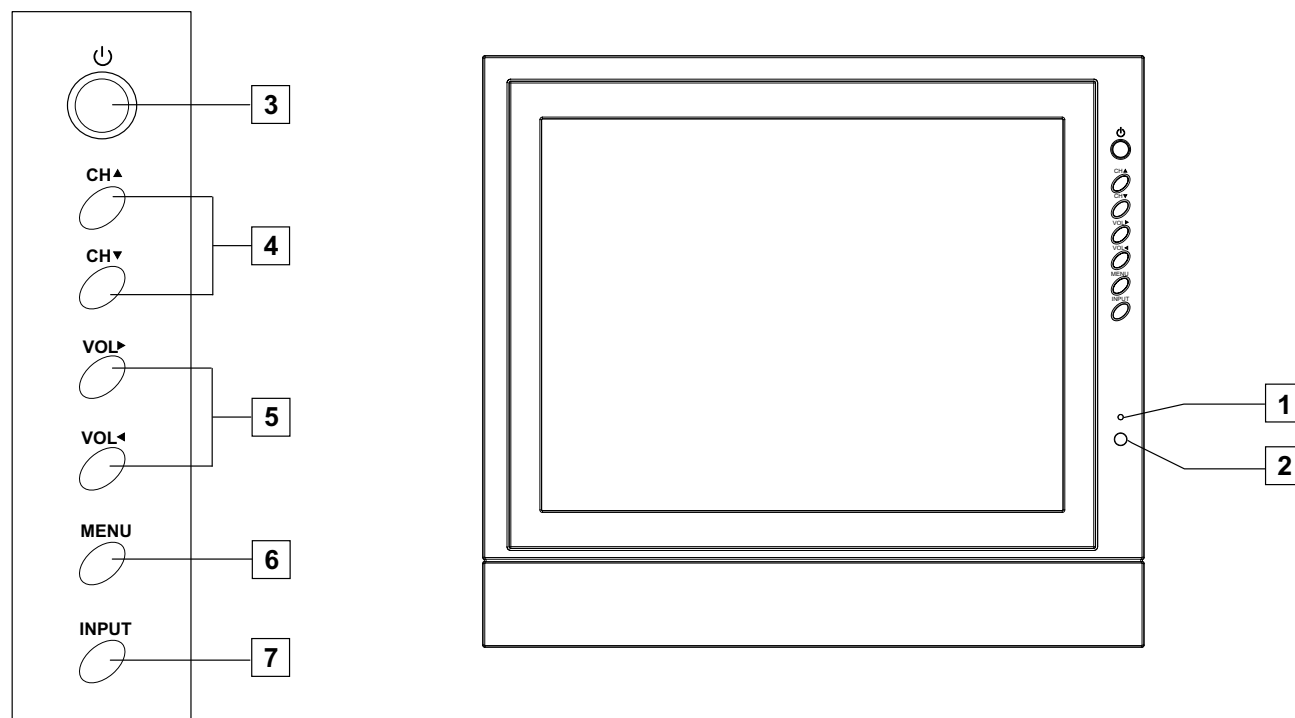

Item	Description
1	<b>Indicateur de tension</b>
2	<b>Détecteur de commande À distance</b> Reçoit les signaux IR de la télécommande.
3	<b>POWER</b>  allume ou éteint l'appareil.
4	<b>CH ▲ /CH ▼</b> Pressez pour faire défiler les chaînes. Dans les opérations du menu, ces boutons servent à monter ou à descendre.
5	<b>VOL ▶ /VOL ◀</b> Presser pour ajuster le volume. Dans les opérations du menu, ces boutons servent à aller à gauche ou à droite.
6	<b>MENU*</b> accède à la page principale du menu.
7	<b>INPUT</b> Affiche la liste des entrées sources . Appuyez sur VOL ▶ pour sélectionner (Enter).

\* en mode de vue normal, appuyer sur le bouton **MENU** pour accéder à la page principale du menu.

# Introduction

## Connecteurs TV

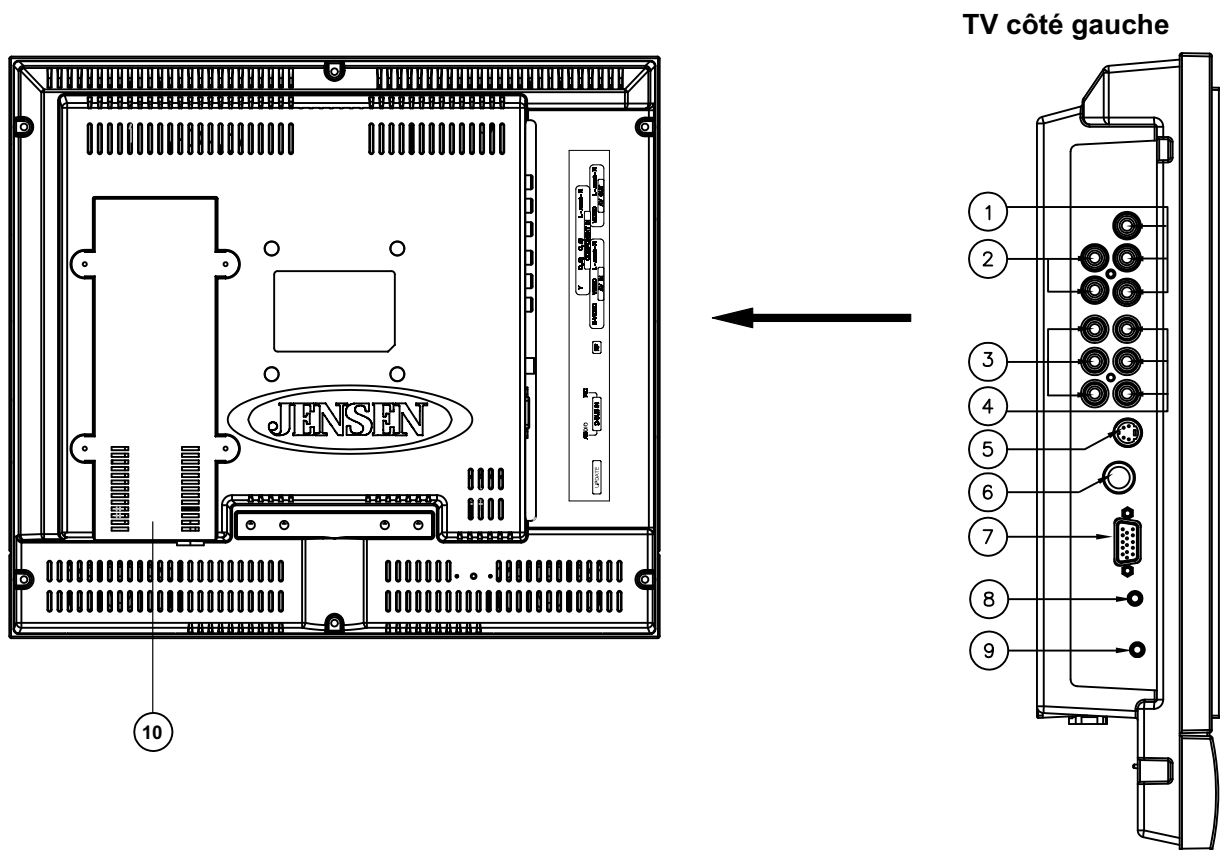

Item	Description
<b>1 Sortie vidéo</b> <b>Sortie audio</b>	Se connecte à vos entrées vidéo VCR (jaune), pour enregistrer les programmes ou connecter à la deuxième TV. La vidéo HD n'est pas disponible à partir de cette connexion. Se connecte à vos entrées audio VCR (rouge et blanc) pour enregistrer les programmes, se connecte à la deuxième TV ou se connecte au système audio auxiliaire. L'audio est disponible pour toutes les sources et le volume peut être contrôlé par les boutons VOL+/- et Silencieux.
<b>2 Composant audio</b>	Se connecte à vos sortie DVD ou digital audio set-top box (rouge et blanc).
<b>3 Composant vidéo</b>	Se connecte à vos sortie DVD ou digital composant vidéo set-top box (YPbPr).
<b>4 Entrée Audio composite</b> <b>Entrée Vidéo composite</b>	Se connecte à la prise jack de sortie audio composite de votre VCR ou d'un autre appareil audio. Se connecte à la prise jack de sortie de la vidéo composite de votre VCR ou d'un autre appareil vidéo.
<b>5 S-vidéo entrée</b>	Se connecte à la prise jack de sortie de votre VCR ou d'un autre équipement vidéo qui possède S-vidéo. S-vidéo fournit des images de meilleure qualité que les connexions vidéo composite.
<b>6 RF entrée</b>	Entrée RF qui se connecte à votre système de câble ou à l'antenne extérieure.
<b>7 D-Sub Entrée</b>	Se connecte à un PC ou un appareil analogique RGB tel qu'une vidéo conférence ou set-top boxes.
<b>8 Audio Entrée pour D-Sub interface</b>	Utilisez cette entrée audio lorsque vous utilisez une connexion D-Sub.
<b>9 Mise à jour</b>	Port des mises à jour de programme, pour la maintenance uniquement.
<b>10 Convertisseur d'alimentation</b>	Convertit l'alimentation 120V AC ou 12V DC en fonction du modèle.

## Connexions de base

### Survol

Pour afficher des images nettes et précises, vous devez connecter votre téléviseur correctement et choisir le format d'affichage correct. Il est fortement recommandé de connecter le câble et l'antenne à l'aide d'un câble coaxial 75-ohm pour recevoir une image de qualité optimale. Un câble double de 300-ohm peut être affecté facilement par des bruits radios et ainsi résulter en une détérioration du signal. Si vous utilisez un câble double de 300-ohm, conservez-le aussi loin que possible du téléviseur.

La manière dont vous connectez votre TV va varier, en fonction de la réception d'un signal chez vous (antenne et satellite, câble et câble box)

N'utilisez pas d'antenne intérieure car elle est particulièrement sensible au bruit de la radio.

🔊 **Déconnectez toutes les sources d'alimentation avant de faire des connexions.**

### Connexion du Système d'Antenne

Pour de meilleurs résultats, utilisez cette connexion si vous avez un système d'antenne.

#### TV côté gauche

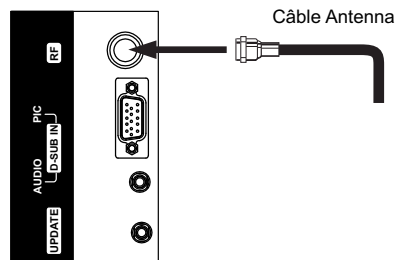

🔊 **Assurez-vous de choisir « Aérien » avant de lancer l'Auto programme. Voir le chapitre « avant de commencer » pour plus de détails.**

### Connexion du système de câble

Pour de meilleurs résultats, utilisez cette connexion si vous avez un système de câble.

#### TV côté gauche

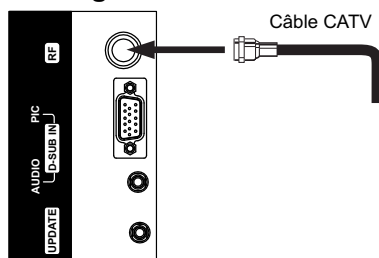

🔊 **Assurez-vous de choisir « câble » avant de lancer l'auto programme. Voir le chapitre « avant de commencer » pour plus de détails.**



# Faire les connexions

## Connexions de base

### Connecter le boîtier de câble

Pour de meilleurs résultats utilisez cette connexion si vous avez un système de câble et votre compagnie de câble brouille certaines chaînes telles que les chaînes premium ou toutes les chaînes (ce qui demande l'utilisation d'un boîtier de câble).

Connectez le câble CATV à la prise jack entrée du boîtier de câble. Utilisez un câble coaxial pour connecter la prise jack sortie du boîtier de câble à la prise jack RF entrée du téléviseur.

#### TV côté gauche

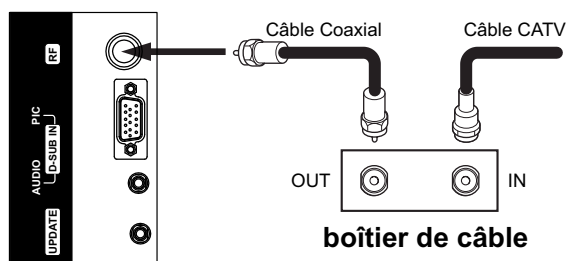

Assurez-vous de choisir « Câble » avant de démarrer l'Auto Programme. Voir chapitre « avant de commencer » pour les détails.

### Connecter le boîtier de câble numérique

Connectez le câble coaxial RF du CATV à l'entrée du boîtier numérique de câble. Utilisez un câble de composant vidéo pour connecter la prise jack YpbPr de votre boîtier numérique de câble aux fiches jack du composant du téléviseur.

Une connexion de composant vidéo est nécessaire pour visionner les émissions en 1080i, 720p, 480i et 480p. Ce téléviseur affiche la plupart des formats d'image.

Le composant jack ne fournit pas d'audio, les câbles audio doivent donc être connectés pour fournir du son.

#### TV côté gauche

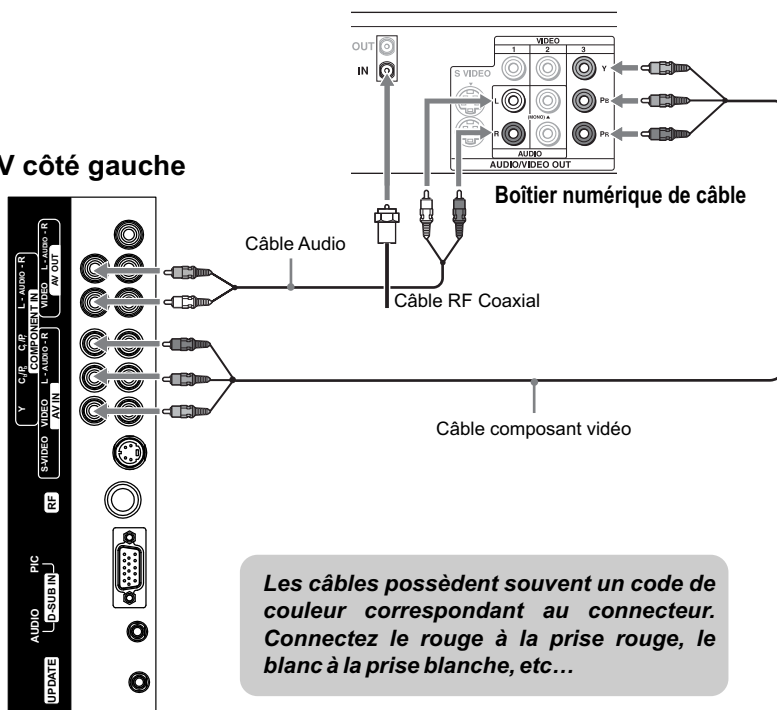

## Connexions de base

### Connecter un récepteur satellite

Connectez le câble de l'antenne-satellite à l'entrée de la prise jack SATELLITE du récepteur satellite. Utilisez des câbles AV pour connecter les prises jack sorties AUDIO et VIDEO du récepteur satellite aux prises jack entrée AUDIO et VIDEO du téléviseur.

Les câbles possèdent souvent un code de couleur correspondant au connecteur. Connectez le rouge à la prise rouge, le blanc à la prise blanche, etc...

TV côté gauche

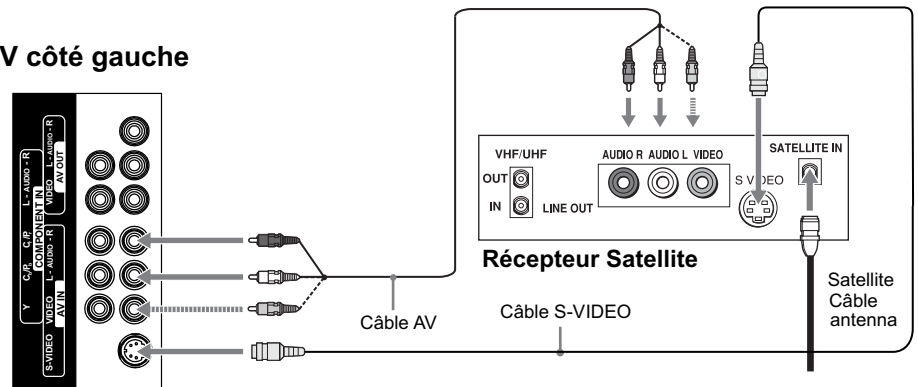

🔊 Si votre récepteur satellite n'est pas équipé avec S-VIDEO, utilisez un câble VIDEO (jaune) au lieu du câble S-VIDEO.

### Connecter le récepteur satellite numérique

Connectez le câble RF coaxial de l'antenne parabolique à l'entrée du récepteur satellite numérique. Utilisez un câble de composant vidéo pour connecter la prise jack YpbPr de votre récepteur satellite numérique aux prises jack du téléviseur. La connexion d'un composant vidéo est nécessaire pour visionner des émissions numériques en 1080i, 720p, 480i et 480p. Ce téléviseur affiche la plupart des formats d'image. Le composant jack ne fournit pas d'audio, les câbles audio doivent donc être connectés pour fournir du son.

TV côté gauche

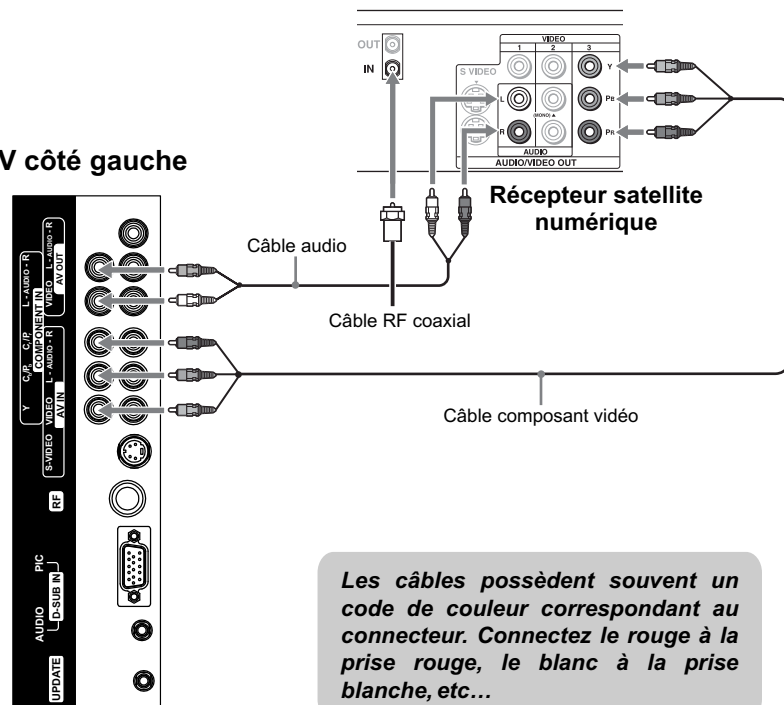

Les câbles possèdent souvent un code de couleur correspondant au connecteur. Connectez le rouge à la prise rouge, le blanc à la prise blanche, etc...

## Faire les connexions

---

### *Utilisation du matériel externe*

---

Vous pouvez connecter de nombreux types de matériels externes à votre TV, y compris un lecteur DVD, un VCR, un tuner TV numérique, un PC, une console de jeu ou un caméscope. Pour visionner une image source externe, sélectionnez la source entrée **INPUT** sur la télécommande ou sur le panneau de contrôle.

#### **Remarques et avertissements:**

- **Déconnecter toutes les sources d'alimentations avant d'établir une connexion.**
- Vérifier attentivement la position et le type de terminaux avant d'établir une connexion.
- Le contenu de l'emballage de ce téléviseur peut ne pas inclure les câbles ou adaptateurs mentionnés dans ce chapitre.
- Veuillez vous référer au mode d'emploi de votre matériel externe avant d'établir les connexions.
- Des connexions lâches peuvent causer des problèmes d'image ou de couleur. Assurez-vous que tous les connecteurs sont entièrement insérés dans leur terminal.
- Veuillez vous référer au mode d'emploi de votre matériel externe pour déterminer le type de signal.
- L'illustration du matériel externe peut être différente selon le modèle que vous possédez.

## Utilisation du matériel externe

### Connecter un VCR

Connecte la sortie vidéo de VCR à la fois aux entrées vidéo composite (RCA jaune) ou aux entrées S-Vidéo sur le TV. Connecte la sortie audio du niveau ligne de VCR aux entrées audio (RCA rouge et blanc) sur le TV.

#### TV côté gauche

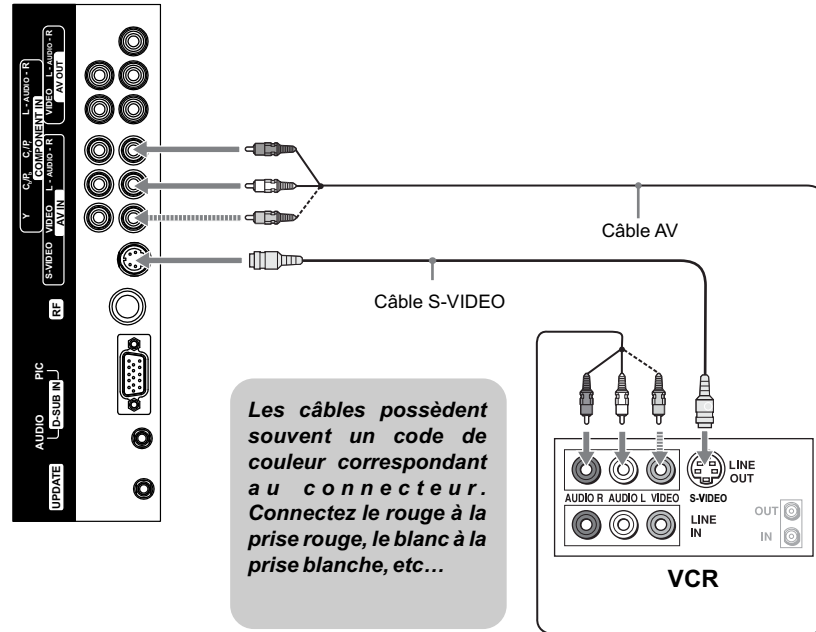

Les terminaux S-Video partagent les mêmes prises jack audio que la vidéo.

### Connecter un VCR pour enregistrer

Utilisez des câbles AV pour connecter les prises jack AV entrées du VCR aux prises jack AV sorties du téléviseur.

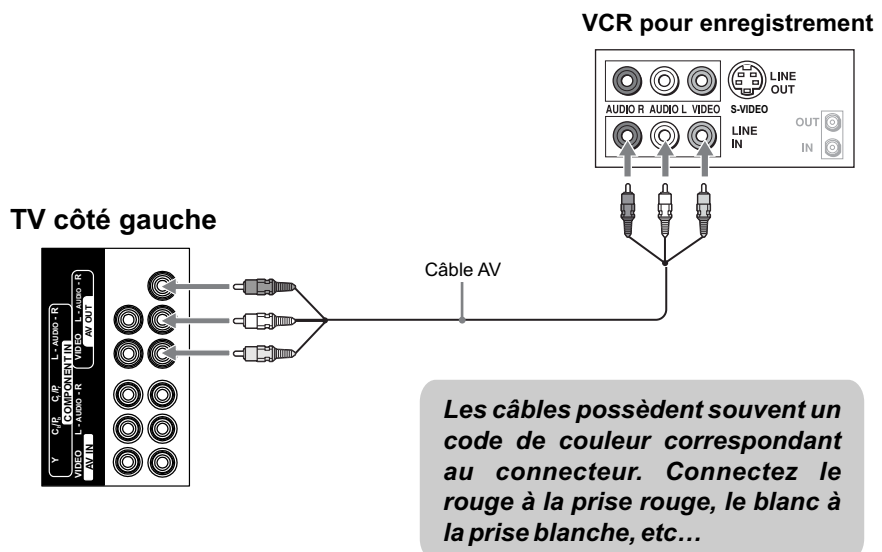

# Faire les connexions

## Utilisation de matériel externe

### Connecter un lecteur DVD avec un composant de connexion vidéo

Utilisez un câble composant vidéo pour connecter les prises jack YpbPr du lecteur DVD aux prises jack YpbPr du téléviseur.

Utilisez un câble audio pour connecter les prises jack sortie AUDIO du lecteur de DVD aux prises jack entrée du téléviseur. Assurez-vous d'utiliser la même ligne d'entrée que celle que vous avez utilisée pour la connexion vidéo.

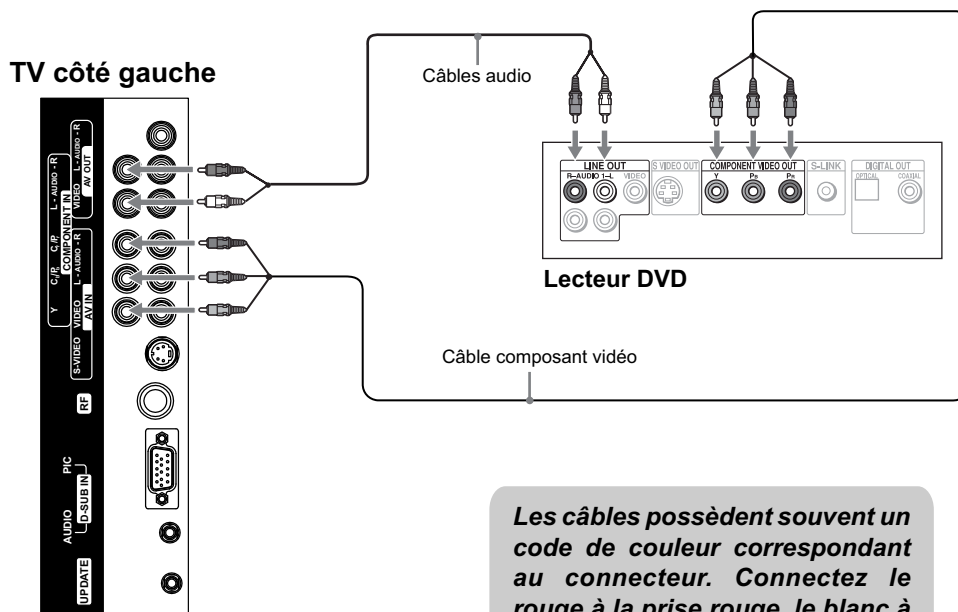

Les câbles possèdent souvent un code de couleur correspondant au connecteur. Connectez le rouge à la prise rouge, le blanc à la prise blanche, etc...

Les prises jack YpbPr sur votre lecteur DVD sont parfois nommées YcbCr ou Y, B-Y et R-Y. Le cas échéant, connectez les câbles aux couleurs appropriées.

## Utilisation de matériel externe

### Connecter un lecteur DVD avec des connecteurs S-VIDEO et Audio

Utilisez un câble AV pour connecter les prises jack sortie AUDIO du lecteur DVD aux prises jacks entrée AUDIO du téléviseur.  
Utilisez un câble S-VIDEO pour connecter la prise jack sortie S-VIDEO à la prise jack entrée S-VIDEO.

#### TV côté gauche

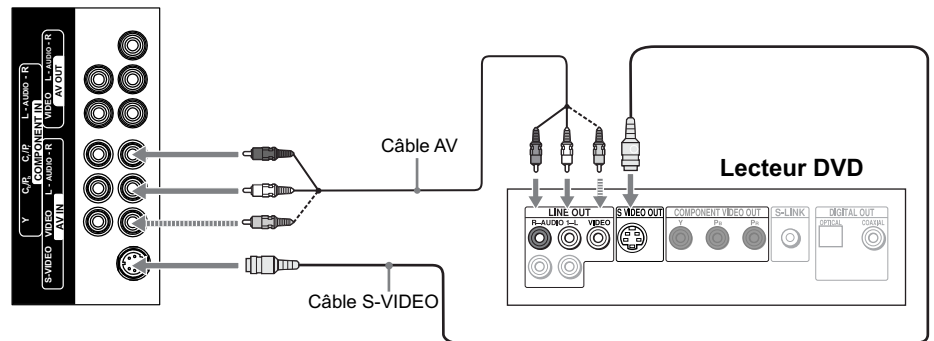

*Les câbles possèdent souvent un code de couleur correspondant au connecteur. Connectez le rouge à la prise rouge, le blanc à la prise blanche, etc...*

🔊 *Si votre lecteur DVD n'est pas équipé avec S-VIDEO, utilisez un câble VIDEO (jaune) à la place du câble S-VIDEO.*

# Faire les connexions

## Utilisation de matériel externe

### Connecter un PC

Si vous connectez votre PC au téléviseur, vous pouvez regarder l'affichage de votre ordinateur personnel au téléviseur. Lorsque votre PC est connecté au téléviseur avec les câbles D-Sub et audio, vous pouvez visionner et écouter les vidéos et les sons de votre PC sur le téléviseur.

TV côté gauche

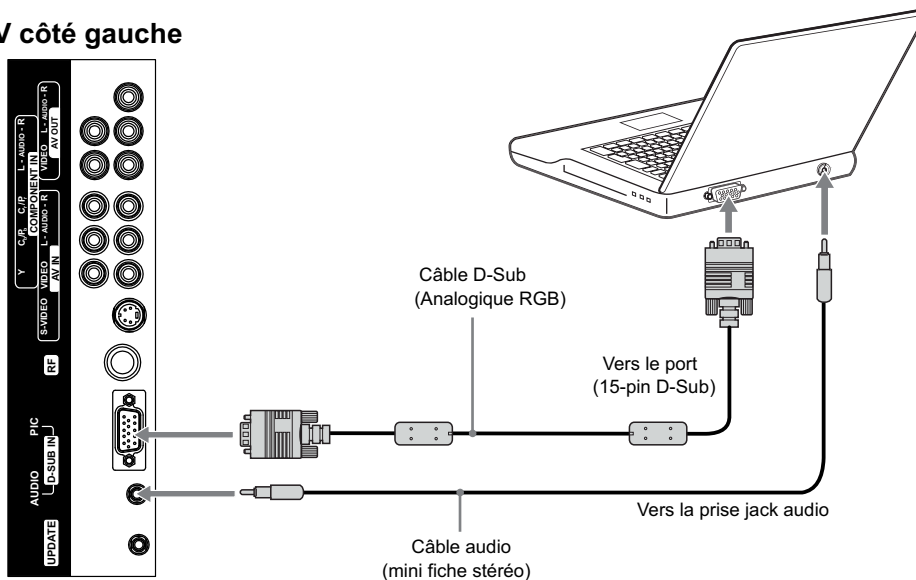

### Connecter un caméscope ou une Playstation

Utilisez un câble AV pour connecter les prises jack AV sortie du caméscope ou de la « Playstation » aux prises jack AV entrée du téléviseur.

TV côté gauche

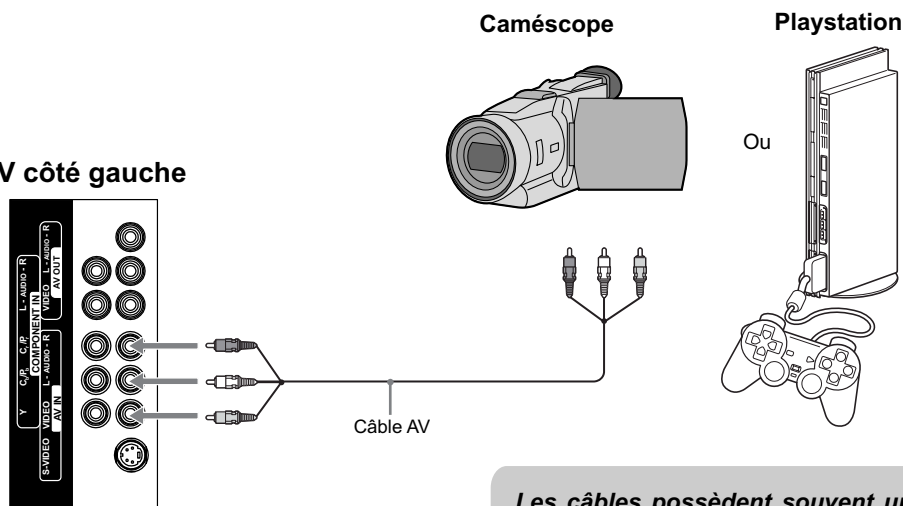

**Les câbles possèdent souvent un code de couleur correspondant au connecteur. Connectez le rouge à la prise rouge, le blanc à la prise blanche, etc...**

## Utilisation de matériel externe

### Connecter un deuxième téléviseur ou un deuxième écran

Le téléviseur possède la capacité d'émettre un signal particulier qui vous permet de brancher un deuxième TV ou un deuxième écran.

Connectez le deuxième Téléviseur ou le deuxième écran aux prises jack sortie VCR du téléviseur.

Veillez consulter le mode d'emploi du deuxième téléviseur ou du deuxième écran pour plus de détails concernant les paramètres d'entrée de ces appareils.

*Les câbles possèdent souvent un code de couleur correspondant au connecteur. Connectez le rouge à la prise rouge, le blanc à la prise blanche, etc...*

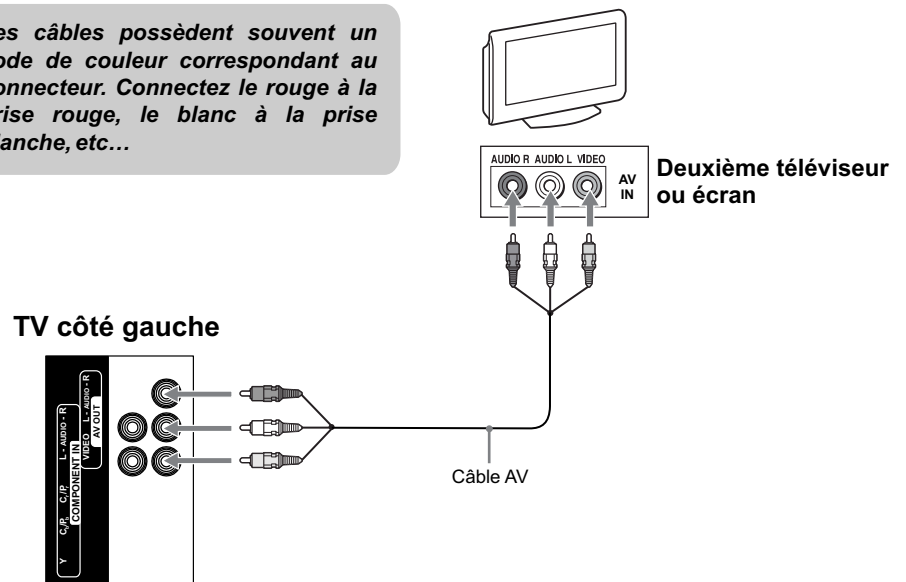



# Opération de télécommande

## Insérer les piles dans la télécommande

Insérer deux piles AAA en faisant correspondre les pôles  $\oplus$  et  $\ominus$  des piles au diagramme à l'intérieur de réceptacle à piles.

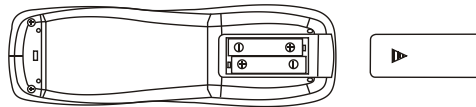

## Précautions à prendre concernant l'utilisation de piles

Un usage incorrect des piles peut résulter en fuites de produits chimiques et/ou en explosion. Assurez vous de suivre les instructions ci-dessous.

- Placer les piles avec les pôles correspondant aux indications + et -.
- Différents types de piles ont des caractéristiques différentes. N'utilisez pas des piles de type différent ensemble.
- N'utilisez pas des piles neuves et des vieilles piles ensemble. Utiliser des piles neuves et anciennes ensemble peut raccourcir la durée de vie des piles neuves et/ou causer des fuites de produit chimiques dans les vieilles piles
- Retirez les piles dès qu'elle sont vides. La fuite de produits chimiques peut causer des irritations de la peau. Si vous remarquez une fuite de produits chimiques, essuyez la avec un tissu.
- Les piles livrées avec ce produit peuvent avoir une durée de vie moindre à cause des conditions de stockage.
- Si la télécommande n'est pas utilisée pour une longue période, retirez les piles de la télécommande.

## Utilisation de la télécommande

Utilisez la télécommande en la dirigeant vers la fenêtre du capteur situé sur l'appareil. Des objets placés entre la télécommande et le capteur peuvent en empêcher le fonctionnement correct.

## Précautions à prendre concernant l'utilisation de la télécommande

- Ne faites pas subir des chocs à la télécommande. De plus, n'exposez pas la télécommande à des liquides, et ne la gardez pas dans un endroit à forte humidité.
- N'installez pas et ne gardez pas la télécommande directement au soleil. La chaleur peut déformer l'appareil.
- Il est possible que la télécommande ne fonctionne pas correctement si la fenêtre du capteur située sur l'unité principale est directement soumise à la lumière du soleil ou à une forte luminosité. Dans un tel cas, changez l'angle du faisceau lumineux ou du téléviseur, ou rapprochez la télécommande de la fenêtre du capteur pour la faire fonctionner.

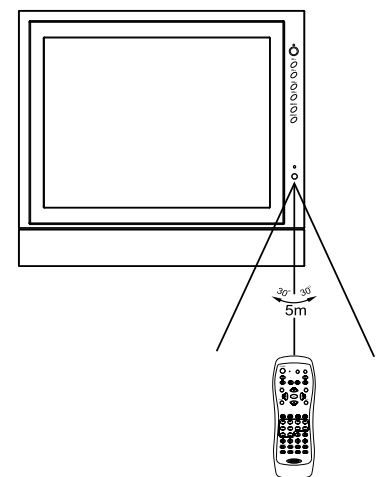

🔊 *L'illustration ci-dessus figure à titre de référence uniquement. Le capteur de la télécommande peut se situer à différents endroits selon les modèles différents.*

## Description des touches

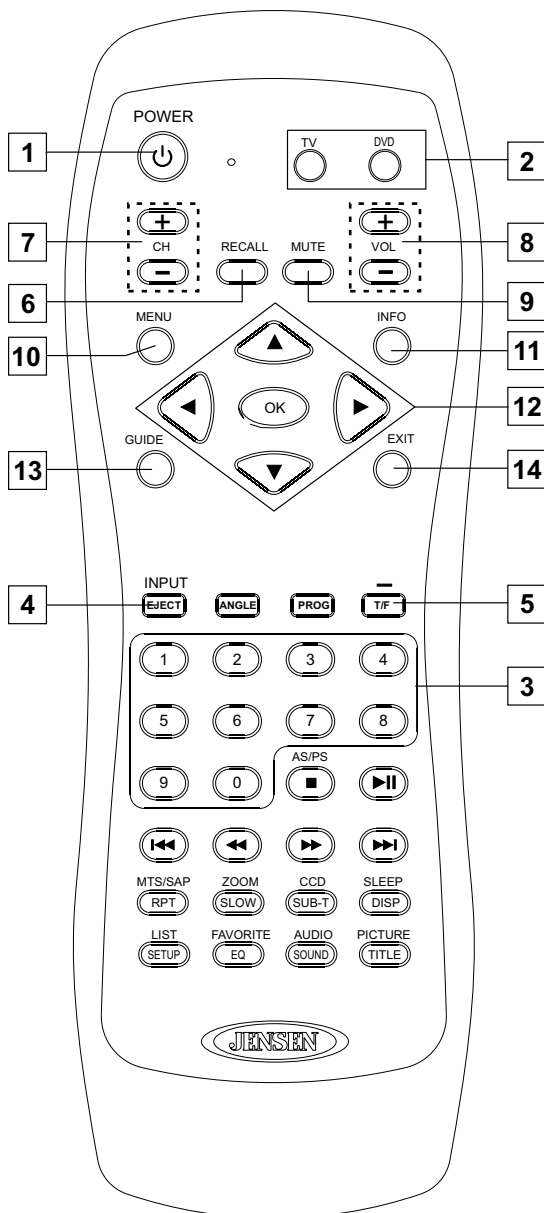

Button	Description
<b>1 POWER</b>	Allumer ou éteindre l'appareil.
<b>2 DVD, TV</b>	Pour interrompre le contrôle entre le TV et le joueur DVD (si relié). Si votre télécommande ne fonctionne pas correctement quand vous opérez l'appareil, appuyez sur le bouton TV.
<b>3 TOUCHES DE NUMEROS 0-9</b>	Utilisez ces touches de numéro pour sélectionner une chaîne ou pour entrer un mot de passe.
<b>4 INPUT/ EJECT*</b>	Pour afficher la liste des sources d'ENTREE. Fait sortir DVD en mode DVD.
<b>5 Dash (-)/ T/F</b>	Pour entrer un numéro de programme pour les chaînes de programme multiples telle que 2-1, 2-2, etc.
<b>6 RECALL</b>	Pour alterner entre la chaîne sélectionnée actuellement et la dernière chaîne sélectionnée.
<b>7 CH+, CH-</b>	Pour sélectionner des chaînes en montant ou en descendant.
<b>8 VOL+, VOL-</b>	Pour ajuster le volume du haut-parleur et la sortie audio.
<b>9 MUTE</b>	Pour mettre en sourdine le son du haut-parleur et la sortie audio.
<b>10 MENU</b>	Pour accéder à la page principale du Menu.
<b>11 INFO</b>	Pour accéder à l'information sur programme.
<b>12 ▲, ▼</b>	Pour monter ou descendre dans les opérations de menu.
<b>◀, ▶</b>	Pour se déplacer à gauche ou à droite dans les opérations de menu ; Pour ajuster l'élément de menu sélectionné dans les opérations de menu.
<b>OK</b>	Pour confirmer ou changer les paramètres de l'élément de menu sélectionné.
<b>13 GUIDE</b>	Pour accéder au guide du programme.
<b>14 EXIT</b>	Pour quitter le menu.

\* **NOTE:** Le mode DVD est fourni sur cette télécommande pour contrôler les joueur DVD JENSEN et il n'est utilisé que si votre système de distraction comprend un joueur DVD JENSEN.

# Opération de télécommande

## Description des touches

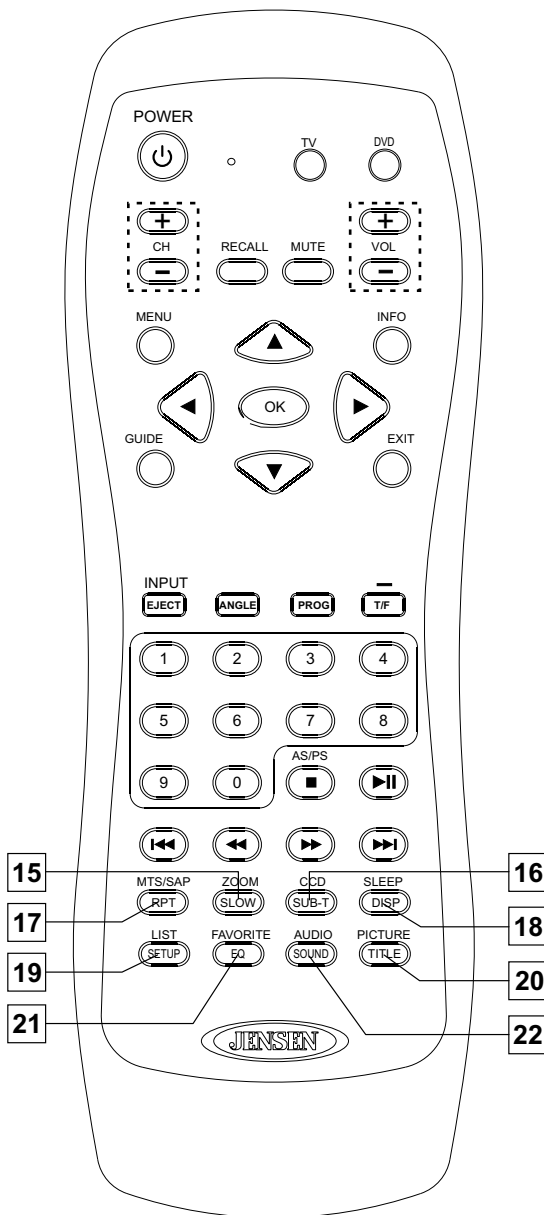

Button	Description
<b>15</b> ZOOM	Pour sélectionner un rapport d'aspect d'écran.
<b>16</b> CCD	Pour sélectionner un mode sous-titre.
<b>17</b> MTS/SAP	Pour sélectionner un son stéréo, sap ou mono pour les chaînes analogiques ; également utilisé pour sélectionner une piste audio pour les chaînes numériques.
<b>18</b> SLEEP	Pour régler le minuteur de mise en veille.
<b>19</b> LIST	Pour accéder à la liste des chaînes principales.
<b>20</b> PICTURE	Pour sélectionner un mode d'image pré réglé.
<b>21</b> FAVORITE	Pour afficher la liste des chaînes favorites.
<b>22</b> AUDIO	Pour sélectionner un mode de son pré réglé.

**NOTE:** Les boutons sans descriptions ne sont pas activés.

## Connecter à votre alimentation

### JE1507

Le JE1507 est équipé d'une fiche secteur AC polarisée (une fiche ayant une lame plus large que l'autre). Cette fiche ira dans la prise d'alimentation seulement d'un sens. C'est un caractère de sécurité. Si vous n'arrivez pas à insérer la fiche complètement dans la prise, essayez d'inverser la fiche. Si la fiche ne réussit toujours pas à y aller, contactez votre électricien pour avoir une prise installée de manière convenable. Ne rejetez pas l'objectif de sécurité de cette fiche polarisée en la forçant dans la prise.

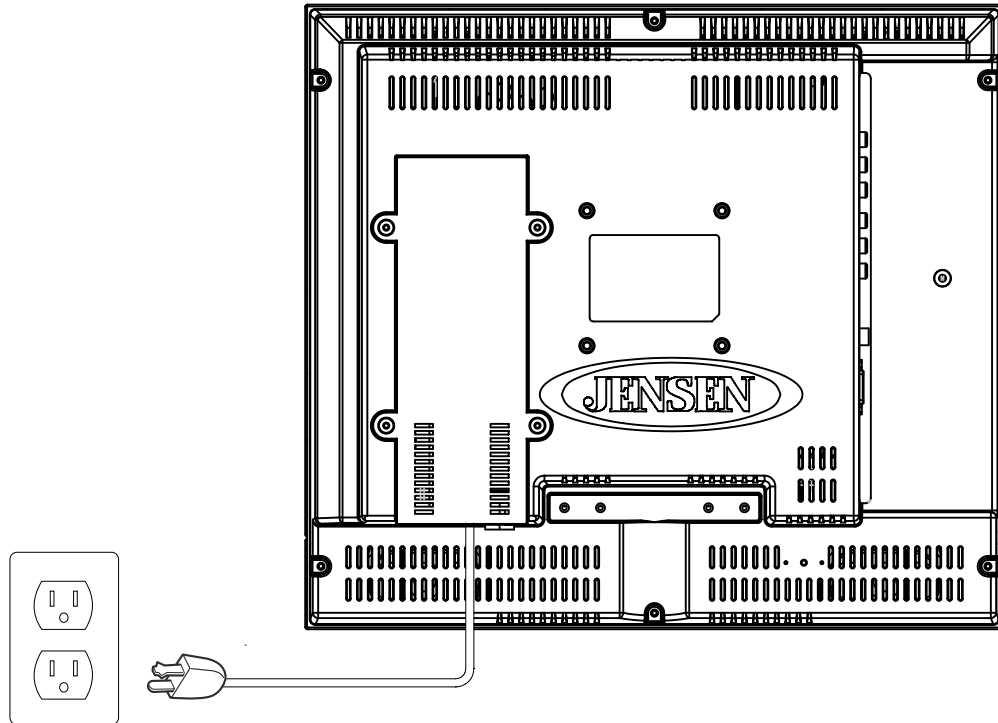

### JE1507DC

Le JE1507DC est équipé d'un connecteur de 12V DC pour l'emploi dans un véhicule. Connectez le câble rouge avec un câble accessoire de 12V DC. Ce câble ne doit pas avoir 12 volts quand l'ignition est en position de démarrage. Connectez le câble noir avec le terminal de terre ou avec la partie métallique claire et non peinte du châssis.

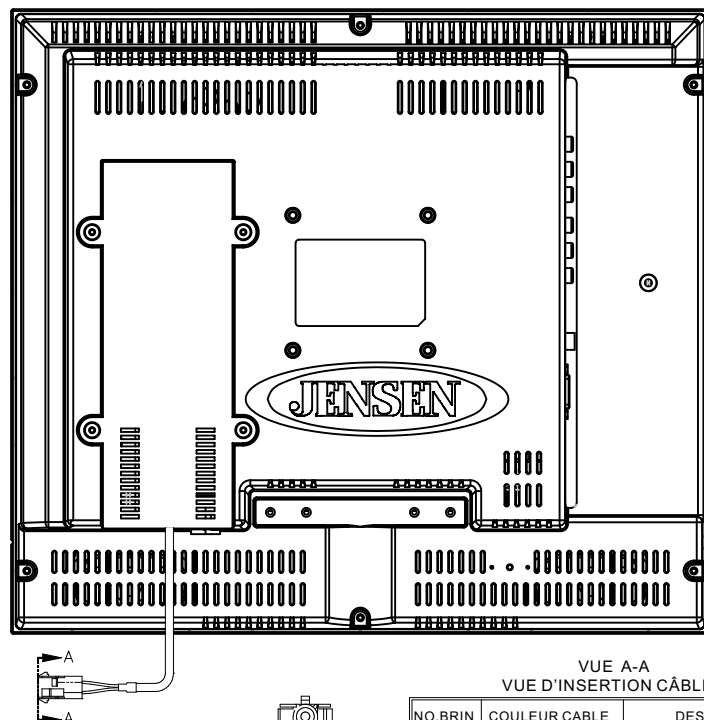

VUE A-A  
VUE D'INSERTION CÂBLE

NO. BRIN	COULEUR CÂBLE	DESCRIPTION
1	ROUGE	PUISSANCE + 12 V
2	NOIR	TERRE

## Opération de base

### Allumer/Eteindre

#### Allumer

D'abord, branchez l'alimentation correctement.

Pressez **⏻** sur le téléviseur ou **POWER** **⏻** sur la télécommande.

🔊 *N'essayez jamais de déplacer le téléviseur sans avoir débranché le cordon d'alimentation.*

#### Eteindre

Pressez **⏻** sur le téléviseur ou **POWER** **⏻** sur la télécommande.

Le téléviseur entre en mode veille et l'image à l'écran disparaît.

🔊 *Le téléviseur consommera un peu d'électricité tant que le cordon d'alimentation est branché.*

🔊 *Si vous n'allez pas utiliser le téléviseur pendant une longue période, assurez vous de débrancher le cordon d'alimentation de la source de courant.*

## Visionner les chaînes

### Sélectionner une source d'entrée pour l'antenne

**Avant de commencer à regarder la télévision, vous devez d'abord sélectionner une source d'antenne et permettre au téléviseur d'effectuer une auto programmation.**

1. Pressez la touche **MENU** sur la télécommande
2. Pressez les touches **◀/▶** afin de sélectionner le menu CHAINE.
3. Pressez **▼** pour accéder et un élément (antenne) sera mis en surbrillance.
4. Pressez **◀/▶** pour sélectionner (Aérien) ou (Câble) selon la connexion de votre téléviseur.
5. Pressez **▼** pour sélectionner (Auto Scan) et **▶** pour confirmer et continuer.

☞ Si vous choisissez (aérien) veuillez sélectionner l'élément (commencer à scanner) et pressez **?** pour confirmer. Le téléviseur commencera l'auto programmation automatiquement.

☞ Si vous choisissez (câble), vous aurez le choix entre trois types de système de câbles différents, qui sont STD, IRC et HRC. Si vous n'êtes pas certain, sélectionnez (Auto). (Quand vous sélectionnez (Auto), l'appareil détecte automatiquement la bonne source de câble. Si l'appareil ne parvient pas à détecter ce type de système de câble, veuillez vous référer auprès de votre compagnie de télévision afin de déterminer quel est le système correct et d'entrer cette information.) Veuillez ensuite sélectionner l'élément (commencer à scanner) et pressez **▶** pour confirmer. Le téléviseur commencera l'auto programmation automatiquement.



6. Pendant la procédure de recherche automatique, vous pouvez presser sur **MENU** ou sur **EXIT** pour quitter.



### Auto Programmation

Effectuez les opérations décrites dans les points 1 à 5 ci-dessus, l'appareil commencera l'auto programmation automatiquement. L'auto programmation peut prendre un certain temps, et une barre d'avancement s'affiche pendant que les chaînes disponibles sont scannées. Si vous sélectionnez (MENU) ou (EXIT) pour annuler l'auto programmation avant que toutes les chaînes recevables aient été scannées, vous devriez relancer l'auto programmation plus tard afin de vous assurer que toutes les chaînes recevables sont reçues. L'auto programmation créera une liste de toutes les chaînes recevables pour l'entrée actuelle. Vous devrez lancer auto programmation pour une entrée RF afin de créer une liste des chaînes disponibles.

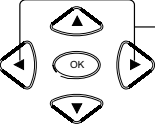
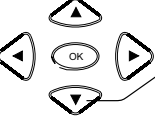
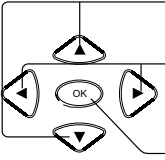
## Navigation dans le Menu

1.  Pressez afin d'afficher le Menu Principal.
2.  Pressez afin de mettre les éléments du menu en surbrillance.
3.  Pressez afin de rentrer dans les champs du sous-menu.
4.  Pressez afin de sélectionner des éléments dans le sous-menu.  
Pressez afin d'ajuster les éléments sélectionnés ou pour entrer dans le sous-menu.  
Pressez afin de confirmer votre opération ou afin de modifier les paramètres d'éléments tels que (INPUT).
5.  Pressez afin de retourner à l'écran précédent.
6.  Pressez afin de retourner à l'image normale.

# Opération de base

## Chaînes analogues et HDTV

Ce téléviseur est capable de recevoir toute la gamme des chaînes câblées disponibles actuellement, des chaînes les plus numérisées et HDTV aux chaînes analogiques classiques.

Dans la continuité de la transition à des chaînes entièrement numériques, certaines télévisions câblées aux Etats-Unis ont un mélange de chaînes analogiques et numériques dans leurs listes. Ainsi, dans la plupart des situations, la chaîne ATSC PSIP est composée d'un numéro de chaîne majeure et d'un numéro de chaîne mineure. Le numéro de chaîne majeure est le même pour les chaînes analogiques et numériques (il équivaut au numéro de chaîne NTSC des stations existantes). Une chaîne analogique a généralement un numéro de chaîne mineure zéro, alors qu'une chaîne numérique a généralement un numéro de chaîne mineur de 1, 2 ou plus grand.

## Sélectionner les chaînes

Vous pouvez sélectionner les chaînes analogiques de plusieurs manières.

### Méthode 1 - En utilisant CH+/CH- sur la télécommande ou CH▲/CH▼ sur le téléviseur

Appuyez sur **CH+/CH-** ou **CH▲/CH▼** pour passer en revue les chaînes disponibles. Uniquement les chaînes qui présentent un symbole de coche peuvent être sélectionnées avec la touche **CH+/CH-** ou **CH▲/CH▼**.

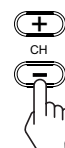

### Méthode 2 En utilisant rappel RECALL sur la télécommande

Appuyez sur **RECALL** pour passer à la chaîne captée précédemment.

Appuyez sur **RECALL** pour revenir à la chaîne captée actuellement.



### Méthode 3 En utilisant 0-9, tiret (-) et OK sur la télécommande

#### • Pour les chaînes de télévision analogiques

Pressez les touches de numéros **0-9** pour entrer un numéro de chaîne et confirmez le avec **OK** afin de sélectionner jusqu'à 125 chaînes pour VHF/UHF/CATV.

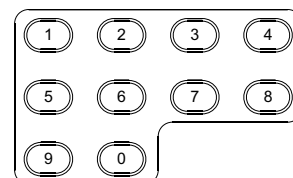

#### • Pour des chaînes de télévision numériques

Pressez les touches de numéro **0-9** et **tiret (-)** pour entrer un numéro de chaîne, et le téléviseur va directement à la chaîne sélectionnée.

(Par exemple : chaîne 8-3, vous n'avez qu'à presser **8**, - et **3** à la suite).

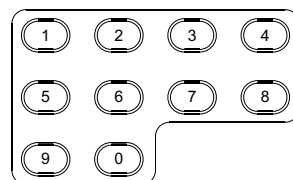

🔊 Si vous entrez le numéro de chaîne avec 0-9 seulement (sans appuyer sur OK), la sélection de la chaîne se fera s'il n'y a pas d'opération pendant quelques secondes.



### Méthode 4 En utilisant la liste des chaînes principales

Pressez la touche **LISTE** afin d'afficher la liste des chaînes principales. Vous pouvez sélectionner les chaînes avec les touches **▲▼** et **OK**.



### Méthode 5 - En utilisant la liste des chaînes favorites

Pressez la touche **FAVORITE** afin d'afficher la liste de chaînes favorites désirée. Vous pouvez sélectionner les chaînes avec les touches **▲▼** et **OK**.

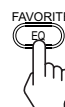

## Réglage du Volume

En utilisant **VOL+ / VOL-** sur la télécommande ou **VOL▶ / VOL◀** sur le téléviseur.

Appuyez sur **VOL+ / VOL-** ou **VOL▶ / VOL◀** pour augmenter ou baisser le volume.



En utilisant **MUET** sur la télécommande

Appuyez sur **MUET** pour couper le son. Appuyez dessus à nouveau pour annuler cette opération.



## Sélection de la source

Pressez la touche **INPUT** sur la télécommande et sélectionnez la source d'entrée avec les touches **▲▼** et **OK/▶**. Les options de SOURCES D'ENTREES sont listées ci-dessous.

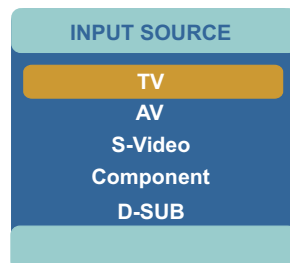

- Sélectionnez pour voir des programmes de télévision.
- Sélectionnez pour voir des programmes d'entrées AV.
- Sélectionnez pour voir des programmes d'entrées S-vidéo.
- Sélectionnez pour voir des programmes d'entrées de Composants.
- Sélectionnez pour voir des programmes d'entrées D-Sub.

## Utilisation de la touche ZOOM

Pressez la touche **ZOOM** de manière répétée afin de choisir le rapport d'aspect d'écran convenable. Le choix de modes suivants est disponible.



### Normal

Sélectionnez pour correspondre à la source de l'image. (4 :3 à 4 :3, 16 :9 à 16 :9).

Les options de zoom peuvent différer selon les différents formats du signal d'entrée.

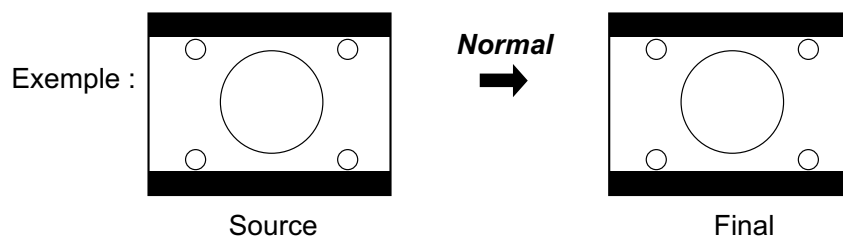

Quand vous choisissez **NORMAL** pour visionner un programme en 16:9, deux bandes noires apparaissent en haut et en bas de l'écran. Pour une protection supplémentaire de l'écran, n'utilisez PAS la fonction **NORMAL** pendant des périodes prolongées.



# Opération de base

---

## Utilisation de la touche ZOOM

### **Plein écran**

Sélectionnez afin d'étendre l'image 16:9 verticalement uniquement, afin qu'elle remplisse l'aire d'affichage

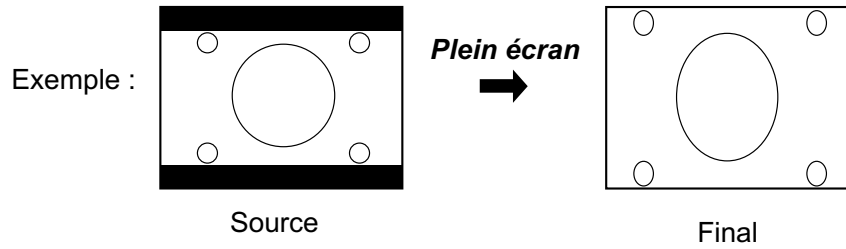

### **ZOOM**

Sélectionnez afin d'élargir l'image horizontalement et verticalement jusqu'à atteindre un rapport d'aspect égal, pour qu'il remplisse le plein écran.

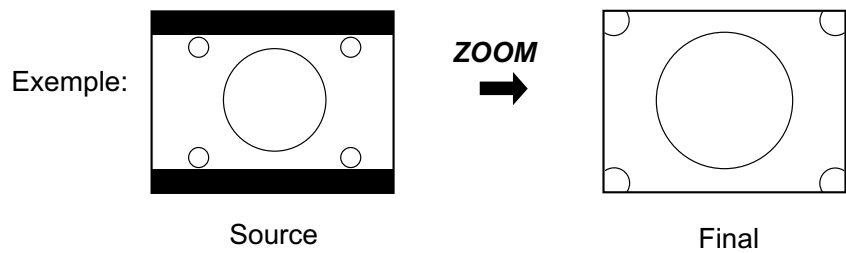

Selon le signal capté, vous pouvez voir différentes options de MENU sur votre écran. Par exemple, les Menus présentés ci-dessous sont basés sur le mode TV.

## Contrôle de l'Image

### Accès au Menu de l'Image

1. Pressez la touche **MENU**.....



2. Mettez l'icône **IMAGE** en surbrillance.

Utilisez la touche ◀ ou ▶ .

3. Pressez ▼ .....

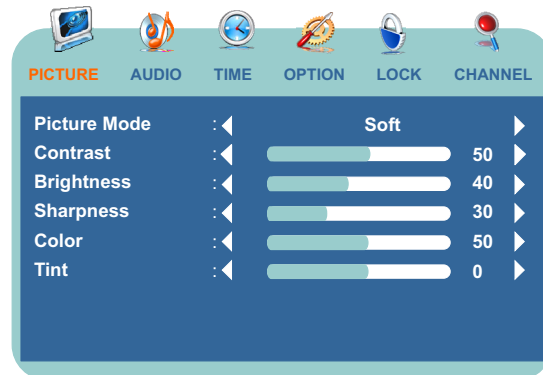

Pour mettre une option en surbrillance et pour changer les paramètres, appuyez sur ▲ ▼ ◀ ▶. Appuyez EXIT pour quitter.

### Réglage des Paramètres de l'Image

Option	Description
Mode de l'image	Sélectionnez le mode d'image le plus approprié à l'environnement du téléviseur, qui peut varier selon la luminosité de la pièce, le type de programme regardé ou le type d'entrée d'image provenant de matériel externe.
<b>Standard</b>	Sélectionnez pour une image normale.
<b>Dynamique</b>	Sélectionnez pour augmenter le contraste et la netteté de l'image.
<b>Doux</b>	Sélectionnez pour une image à haute définition dans une pièce à luminosité normale,
<b>Personnel</b>	Sélectionnez afin de personnaliser l'image selon vos désirs.
🔊	Pour changer rapidement de mode d'image, pressez la touche <b>IMAGE</b> de manière répétée.
Contraste	Sélectionnez pour régler le contraste de l'image.
Luminosité	Sélectionnez pour régler la luminosité de l'image.
Netteté	Sélectionnez pour régler la netteté de l'image.
Couleur	Sélectionnez pour régler la couleur de l'image.
Teinte	Sélectionnez afin de régler les teintes de peau naturelles. Utilisé uniquement pour un format 480i.

# Fonctions avancées

## Contrôle Audio

### Accès au Menu Audio

1. Pressez la touche **MENU**.....



2. Mettez l'icône **AUDIO** en surbrillance.

Utilisez la touche ◀ ou ▶ .



3. Pressez ▼ .....

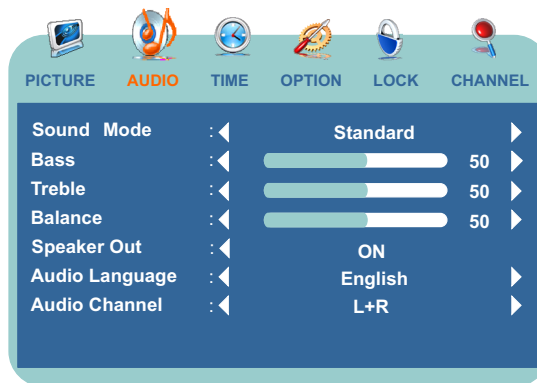

Pour mettre une option en surbrillance et pour changer les paramètres, appuyez sur ▲ ▼ ◀ ▶ . Appuyez **EXIT** pour quitter.

### Sélectionner les options Audio

🔊 Afin de changer rapidement le mode de son, pressez la touche **AUDIO** de manière répétée.

Option	Description
Mode du son	<p><b>Personnel</b> Sélectionnez pour personnaliser le son selon vos désirs.</p> <p><b>Film</b> Sélectionnez pour un programme de film.</p> <p><b>Musique</b> Sélectionnez pour un programme de musique.</p> <p><b>Standard</b> Sélectionnez pour un programme normal.</p>
Bass, Treble & Balance	<p>Sélectionnez afin d'accéder à la fenêtre des réglages audio.</p> <p><b>Bass</b> Réglez afin d'augmenter ou diminuer l'intensité des sons graves.</p> <p><b>Treble</b> Réglez afin d'augmenter ou diminuer l'intensité des sons aigus.</p> <p><b>Balance</b> Réglez afin d'accentuer l'équilibre entre le haut-parleur droit et gauche.</p>
Haut-parleur	<p>Sélectionner <b>ON</b> ou <b>OFF</b>. Il y a une sortie de son à partir du haut-parleur lors d'avoir sélectionné [ON]. Alors qu'il n'y a pas de sortie de son à partir du haut-parleur lors d'avoir sélectionné [OFF].</p>
Langage Audio	<p>Sélectionnez <b>Anglais</b>, <b>Français</b> ou <b>Espagnol</b>. Utilisé uniquement pour la télévision numérique. Après le réglage, l'appareil choisira la piste audio par défaut si vous changez de chaîne.</p>
Chaîne Audio	<p>Basculer entre <b>G+D</b>, <b>D+D</b>, et <b>G+G</b>.</p>

## Réglage de l'heure

### Accès au Menu de l'Heure

1. Pressez la touche **MENU**.....



2. Mettez l'icône de l'**HEURE** en surbrillance.

Utilisez la touche ◀ ou ▶ .

3. Pressez ▼ .....

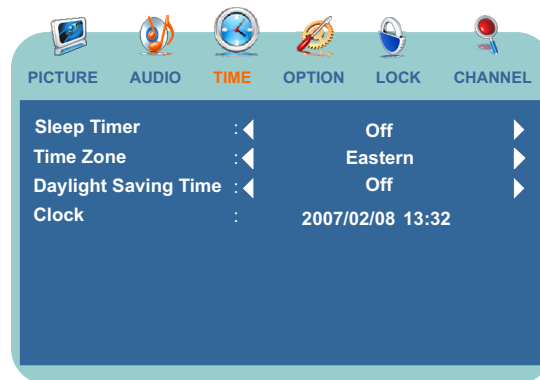

Pour mettre une option en surbrillance et pour changer les paramètres, appuyez sur ▲ ▼ ◀ ▶. Appuyez **EXIT** pour quitter.

### Sélectionner les options de l'Heure

Option	Description
Minuterie de veille	Appuyez sur ◀/▶ pour régler le téléviseur afin qu'il s'éteigne automatiquement après 15, 30, 60, 90, 120, 180 ou 240 minutes. Pour annuler la minuterie, sélectionnez Off.
Fuseau horaire	Appuyez sur ◀/▶ afin de sélectionner le fuseau horaire qui correspond à votre région. Si vous désirez revenir à l'écran précédent, pressez (MENU).
Heure d'été	Appuyez sur ◀/▶ afin de sélectionner l'élément (On) si vous désirez respecter l'horaire d'été, ou bien sélectionnez (Off) si vous désirez abandonner l'horaire d'été.
Horloge	Affiche l'heure et la date actuelles déterminées par le fuseau horaire. L'heure est réglée automatiquement depuis la source de télévision numérique.

# Fonctions avancées

## Régler les chaînes

### Accès au menu des chaînes

1. Pressez la touche **MENU**.....



2. Mettez l'icône des **CHAINES** en surbrillance.

Utilisez la touche ◀ ou ▶ .

3. Pressez ▼ .....

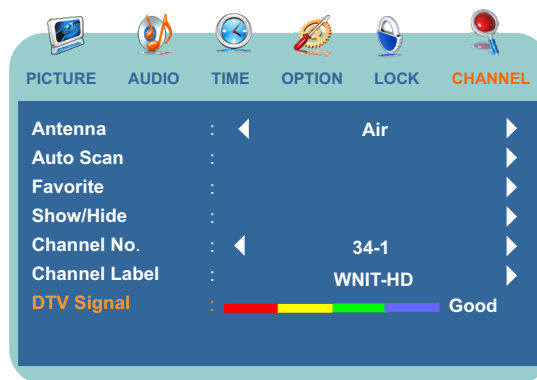

Pour mettre une option en surbrillance et pour changer les paramètres, appuyez sur ▲ ▼ ◀ ▶ . Appuyez EXIT pour quitter.

### Sélectionner les options des chaînes

Option	Description
Antenne	Choisissez « Aérien » pour l'utilisation d'une antenne ou « câble » pour la télévision par câble ou satellite.
Auto scan	Vous aurez peut-être besoin de lancer l'auto programme manuellement si c'est la première fois que vous utilisez cet appareil.
Favoris	Vous permet de régler vos chaînes préférées.
Montrer/Cacher	Sélectionnez pour afficher toutes les chaînes disponibles scannées par Auto Programme ou pour cacher les chaînes indisponibles. Voir « <b>Régler la liste des chaînes</b> » sur cette page.
Numéro de chaîne	Affiche le numéro de chaîne sélectionnée.
Étiquette de chaîne	Vous permet d'attribuer des étiquettes (telles que des lettres d'appel de stations) aux chaînes sélectionnées. Voir « <b>Editer une Etiquette de chaîne</b> » sur la page suivante,
Signal DTV	Ceci montre que la chaîne est une station numérique (HD) et donne l'intensité du signal.

### Régler la Liste des Chaînes

Dans la fenêtre (Montrer/Cacher Liste), vous pouvez cocher ou décocher les chaînes désirées. Uniquement les chaînes cochées peuvent être sélectionnées avec la touche **CH-** ou **CH+**. Les chaînes sans les coches peuvent être sélectionnées en utilisant les touches 0-9.

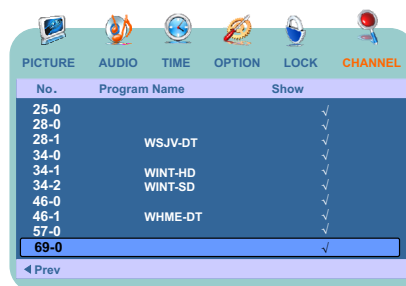

Vous pouvez également accéder à la liste des chaînes principales en pressant la touche **LISTE**.

### Régler les chaînes

#### Editer une Etiquette de Chaîne

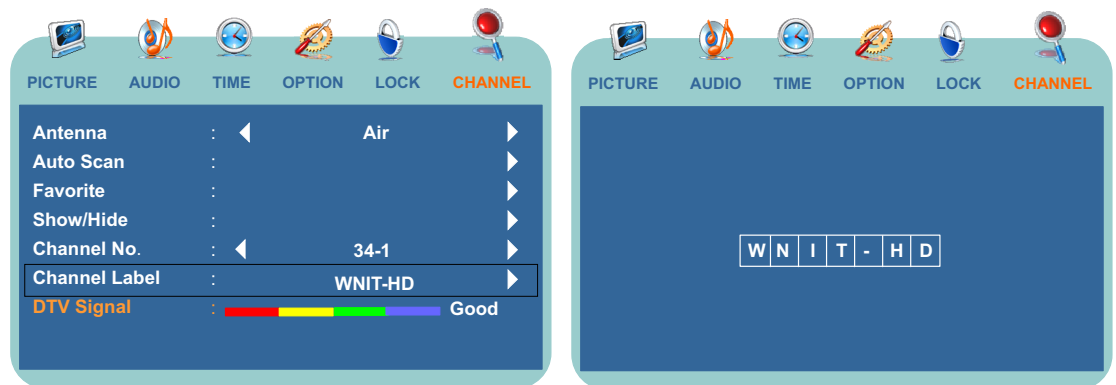

Presser la touche ► ➔

Presser la touche ➔  
**ENTRER.**

Cet appareil vous permet d'attribuer une étiquette à toutes les chaînes disponibles que vous désirez en utilisant la fonction Etiquette de Chaîne. Dans le menu des CHAINES, sélectionnez le numéro de chaîne que vous voulez renommer. Utilisez les touches ▲ ▼ ◀ et ▶ pour entrer un nom dans le champ de l'étiquette de chaîne. Pressez **ENTRER** quand vous avez terminé.

# Fonctions avancées

## Paramétrer le système

### Accès au Menu des options

1. Pressez la touche **MENU**.....



2. Mettez l'icône des **OPTIONS** en surbrillance.

Utilisez la touche ◀ ou ▶ .

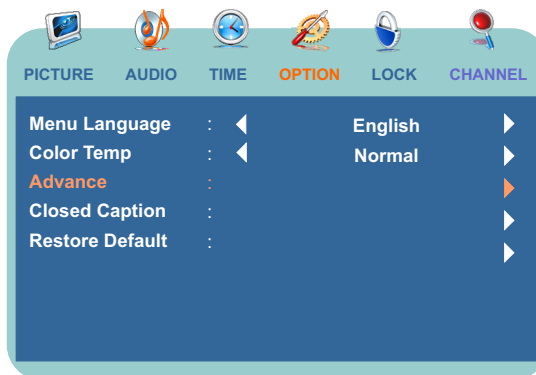

3. Pressez ▼ .....



Pour mettre une option en surbrillance et pour changer les paramètres, appuyez sur ▲ ▼ ◀ ▶ . Appuyez sur **EXIT** pour quitter.

### Régler la visualisation des sous-titres

Option	Description
Langage du Menu	Vous permet de sélectionner un langage de menu à l'écran. Sélectionnez à partir de l'Anglais, du Français et de l'Espagnol.
Température des couleurs	Choisissez à partir de ces températures de couleur : <b>Frais</b> sélectionnez pour donner aux blancs une teinte bleue. <b>Normal</b> sélectionnez pour donner aux blancs une teinte neutre. <b>Chaud</b> sélectionnez pour donner aux blancs une teinte rouge.
Sous-titres	Vous permet de régler les sous-titres sur Basique (EIA-608) ou Avancé (EIA-708). Sélectionnez à partir de (Sélection Basique) ou (Sélection Avancée).
Rétablir valeurs par défaut	Sélectionnez afin de rétablir les valeurs par défaut. Veuillez vous assurer de bien vouloir rétablir tous les paramètres à leur valeur par défaut avant d'effectuer cette opération. L'information concernant les chaînes sera perdue. Vous devrez relancer l'auto programmation.

**ATTENTION : lancer l'élément (rétablir les valeurs par défaut) vous fera perdre tous vos paramètres personnalisés.**

### Utilisation de la touche CCD

Pressez la touche CCD de manière répétée afin de sélectionner (Off), (On) ou (CCD On muet).

Option	Description
On	Sélectionnez pour activer les sous-titres.
Off	Sélectionnez pour désactiver les sous-titres.
CCD On Mute	Sélectionnez pour activer les sous-titres lorsque le son est coupé.

## Contrôle du Verrouillage Parental

Le contrôle du rating permet aux parents d'avoir un contrôle sur les émissions qui sont accessibles à leurs enfants. Il permet aux parents de sélectionner des programmes estimés appropriés pour les enfants tout en bloquant ceux qui sont jugés inappropriés. Il le fait automatiquement une fois qu'il est activé. Voir « **sélectionner les options de verrouillage** » sur la page suivante.

### Accès au Menu de Verrouillage

1. Pressez la touche **MENU**.....  

2. Mettez l'icône **VERROU** en surbrillance.  
 Utilisez la touche ◀ ou ▶ .

3. Pressez ▼ .....  

4. Entrer un mot de passe correct  
 Utilisez les touches 0-9.

Si c'est la première fois que vous accédez au menu (Verrou), l'appareil vous laisse utiliser un numéro par défaut tel que «0000».

Une fois que le mot de passe correct est entré, le menu (Verrou) s'affiche comme il l'est décrit ci-dessus

Pour mettre une option en surbrillance et pour changer les paramètres, appuyez sur ▲ ▼ ◀ ▶ . Appuyez **EXIT** pour quitter.

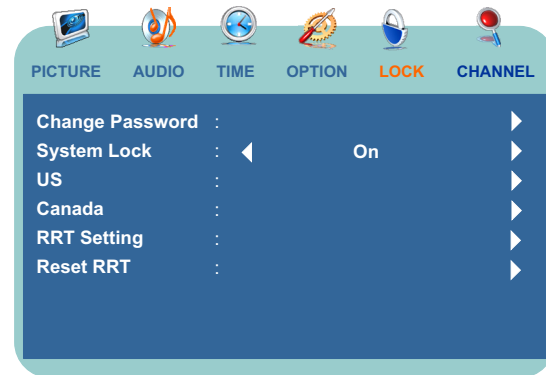

### Sélectionner les options de Verrouillage

Option	Description
Changer le mot de passe	Sélectionnez pour changer le mot de passe comme vous le désirez. L'ancien mot de passe est nécessaire si vous voulez changer de mot de passe.
Verrouillage du système	<b>ON</b> Sélectionnez pour permettre le contrôle du verrouillage parental. <b>OFF</b> Sélectionnez si vous désirez désactiver le contrôle du verrouillage parental.
US	Active les restrictions de rating en vigueur aux USA.
Canada	Active les restrictions de rating en vigueur au Canada.
Paramètres RRT	Si le programme diffusé utilise des critères RRT5 (Rating Region Table-Region 5) en accord avec le règlement de la FCC, son rating peut être téléchargée à cet appareil et être utilisé pour le contrôle parental.
Réinitialiser RRT	Sélectionnez pour réinitialiser les informations par défaut de la Version RRT5.



## Fonctions avancées

### Contrôle du verrouillage parental

#### Sélectionner les options de verrouillage

🔊 Afin d'assurer les capacités maximales de verrouillage, les ratings sur la base de l'âge devraient être utilisés.

#### Les options de Rating Standards aux Etats-Unis

Option	Description
TV	<b>Options basées sur l'âge</b>
	<b>TV-Y</b> Tous les enfants.
	<b>TV-Y7</b> Ciblé pour les enfants de 7 ans ou plus.
	<b>TV-G</b> Tout public.
	<b>TV-PG</b> Contrôle parental conseillé.
	<b>TV-14</b> Parents fortement mis en garde.
	<b>TV-MA</b> Public mature uniquement.
	<b>Options basées sur le contenu</b>
	<b>ALL</b> Sélectionne toutes les options basées sur le contenu pour le rating de l'âge.
	<b>FV</b> Violence Fantasy.
	<b>V</b> Violence.
	<b>S</b> Situations sexuelles.
	<b>L</b> Langage grossier.
	<b>D</b> Dialogues tendancieux.
MPAA	<b>G</b> Tous les enfants et public général.
	<b>PG</b> Contrôle parental conseillé.
	<b>PG-13</b> Contrôle parental pour les enfants de moins de 13 ans.
	<b>R</b> Visionnage sujet à des restrictions, contrôle parental conseillé pour les moins de 17 ans.
	<b>NC-17</b> Interdit aux gens de 17 ans et moins.
	<b>X</b> X est un rating plus ancien qui est unifié avec NC-17 mais qui peut être encodé dans les données de films plus anciens.

#### Les Options de Rating Standards Canadiens

Option	Description
Canada Ang (Anglais)	<b>C</b> Tous les enfants.
	<b>C8+</b> Enfants de 8 ans et plus.
	<b>G</b> Programmation générale.
	<b>PG</b> Conseil parental.
	<b>14+</b> Public de 14 ans et plus.
	<b>18+</b> Programmation adulte.
Canada Fra (Français)	<b>G</b> Programmation générale.
	<b>8 ans+</b> Pas recommandé pour les moins de 8 ans.
	<b>13 ans+</b> Pas recommandé pour les moins de 13 ans.
	<b>16 ans+</b> Pas recommandé pour les moins de 16 ans.
	<b>18 ans+</b> Programmation adulte.

**Le rating du contenu augmente selon le niveau de rating basé sur l'âge. Par exemple, un programme avec un rating TV-PG V (Violence) peut contenir de la violence modérée, alors qu'un TV-14 peut contenir de la violence plus intense.**

#### Visionner un programme bloqué ou verrouillé

Vous pouvez visionner un programme bloqué ou verrouillé en entrant le numéro secret.

1. Choisissez un programme bloqué ou verrouillé.

2. Entrez votre code secret en utilisant les touches 0-9.

Le verrouillage parental sera temporairement désactivé jusqu'à ce que vous éteigniez votre téléviseur.

### Dépannage

Si, après avoir lu ces instructions, vous avez des questions supplémentaires en relation avec l'utilisation de votre téléviseur, veuillez appeler le centre de service après-vente de votre région. Avant d'appeler le service, veuillez vérifier les symptômes ci-dessous et appliquer les solutions suggérées

### Télécommande

<i>Problem</i>	<i>Possible Solutions</i>
La télécommande ne fonctionne pas	<ul style="list-style-type: none"><li>● Les piles sont peut-être faibles, changez les piles.</li><li>● Vérifiez l'orientation des piles.</li><li>● Assurez-vous que le cordon d'alimentation est branché.</li></ul>

### Vidéo et Audio

<i>Problem</i>	<i>Possible Solutions</i>
Pas d'image (écran pas allumé), pas de son	<ul style="list-style-type: none"><li>● Assurez-vous que le cordon d'alimentation est branché.</li><li>● Pressez POWER sur la télécommande ou sur le téléviseur.</li><li>● Sélectionnez la source d'entrée correcte.</li><li>● Essayez une autre chaîne. Il pourrait s'agir d'un problème avec la station.</li></ul>
Sombre, Image pauvre ou absente (écran allumé), bon son	<ul style="list-style-type: none"><li>● Sélectionnez un mode d'image correct.</li><li>● Régler la luminosité dans les paramètres vidéo.</li><li>● Contrôlez la connexion de l'antenne/câble.</li><li>● Déconnecter l'alimentation principale et connecter de nouveau.</li></ul>
Pas de couleur/image sombre/couleurs fausses	<ul style="list-style-type: none"><li>● Régler la couleur dans les paramètres vidéos.</li></ul>
L'écran n'affiche que de la neige est du bruit	<ul style="list-style-type: none"><li>● Contrôlez la connexion de l'antenne/câble.</li><li>● Essayez une autre chaîne. Il pourrait s'agir d'un problème avec la station.</li></ul>
Des lignes pointillées et des bandes	<ul style="list-style-type: none"><li>● Régler l'antenne.</li><li>● Eloignez le téléviseur des sources de bruit comme les voitures, les enseignes néon, les sèches cheveux.</li></ul>
Images doubles	<ul style="list-style-type: none"><li>● Utiliser une antenne ou un câble hautement directionnel peut résoudre ce problème.</li></ul>
« Boîte noire » à l'écran	<ul style="list-style-type: none"><li>● Vous avez sélectionné une option de texte dans les paramètres et il n'y a pas de texte disponible. Veuillez essayer d'éteindre la fonctionnalité des sous-titres ou sélectionnez CC1 au lieu de texte 1-4.</li></ul>
Bonne image, pas de son	<ul style="list-style-type: none"><li>● Vous êtes peut-être en mode muet. Appuyez à nouveau sur MUET afin d'annuler.</li><li>● Assurez-vous que le mode stéréo est réglé sur stéréo ou mono</li></ul>
Bruit audio	<ul style="list-style-type: none"><li>● Des problèmes de communication peuvent survenir si de l'équipement de communication infrarouge (par exemple des écouteurs sans fils) est utilisé à proximité du téléviseur. Eloignez l'équipement de communication infrarouge du téléviseur jusqu'à ce que le bruit disparaisse.</li></ul>

## Informations supplémentaires

---

### Dépannage

---

#### Général

Problèmes	Solutions possibles
Une ou plusieurs chaînes ne s'affichent pas	<ul style="list-style-type: none"><li>• Ces chaînes sont peut-être verrouillées. Veuillez les déverrouiller (voir les paramètres de verrouillage).</li><li>• Ces chaînes sont peut-être cachées dans la liste de chaînes principale. Vous pouvez les marquer avec le marquage vérification pour annuler le masque ou les sélectionner avec les touches de chiffre 0-9.</li></ul>
Mot de passe perdu	<ul style="list-style-type: none"><li>• Sur l'écran du mot de passe, entrez le mot de passe suivant : 1397. Vous pouvez utiliser ce mot de passe afin d'enregistrer un nouveau mot de passe. Veuillez vous souvenir de votre nouveau mot de passe et le garder soigneusement</li></ul>
Certains éléments sont inaccessibles	<ul style="list-style-type: none"><li>• Si une option de paramétrage apparaît en grise, cela indique qu'elle n'est pas disponible dans le mode d'entrée actuel.</li></ul>
Le boîtier du téléviseur fait des craquements	<ul style="list-style-type: none"><li>• Quand le téléviseur est utilisé, il y a une augmentation naturelle de la température, ce qui cause des dilatations du boîtier qui peuvent être accompagnés de craquements. Ceci n'est pas une mal fonction.</li></ul>
Les touches de contrôle ne fonctionnent pas	<ul style="list-style-type: none"><li>• Déconnectez le cordon d'alimentation et attendez quelques secondes. Rebranchez le cordon d'alimentation et rallumez le poste.</li></ul>

#### Notes:

*Si le problème n'est pas résolu, éteignez le téléviseur et rallumez le.*

#### Avertissement:

*N'essayez jamais de réparer un téléviseur défectueux vous-même.*

### Soins et Maintenance

#### Concernant l'image résiduelle

L'utilisation prolongée de matériel de programme d'image fixe peut provoquer une image résiduelle permanente sur l'écran.

Cette image fixe est visible sur des programmes normaux sous la forme d'une image fixe stationnaire. Ce genre de détérioration irréversible de l'écran peut être évité en suivant les étapes suivantes :

- A. Diminuez les paramètres de luminosité/contraste au niveau minimal de visionnage.
- B. N'affichez pas d'image fixe pendant des périodes prolongées.
- C. Eteignez le poste quand il n'est pas utilisé.

#### **Informations importantes concernant l'utilisation de jeux vidéos, d'ordinateurs, de sous-titres ou d'autres affichages d'image fixe.**

- Evitez de laisser une image fixe affichée pour une période prolongée. Ceci peut provoquer une image résiduelle permanente qui reste à l'écran.

Des exemples d'images fixes comprennent des logos, des jeux vidéos, des images d'ordinateur et de teletext, ainsi que des images affichées en 16:9.

#### **AVERTISSEMENTS**

- Une image résiduelle permanente affichée à l'écran résultant de l'utilisation d'une image fixe, n'est pas un défaut de fabrication et n'est donc pas couverte par la garantie.
- Ce produit n'est pas conçu pour afficher des images fixes pour des périodes prolongées.

#### Nettoyage et maintenance

##### **Pour nettoyer cet appareil, essuyez avec un tissu doux et sec.**

Si les surfaces sont très sales, utilisez un tissu doux trempé dans une solution d'eau et de savon ou un détergent très dilué.

- Utilisez un produit de nettoyage de lunettes pour enlever les taches tenaces sur l'écran.
- N'utilisez jamais d'alcool, de diluants de peinture ou de benzine pour nettoyer ce poste.
- Avant d'utiliser un tissu traité chimiquement, lisez attentivement la notice qui l'accompagne.

## Autres informations

### Spécificités

Type:	LCD TV	
Panneau:	15" TFT LCD	
Système TV:	Système Standard TV américain ATSC/NTSC	
Chaîne de réception:		
	VHF/UHF:	VHF 2-13ch, UHF 14-69ch
	CATV:	1-125ch
	Emission numérique terrestre:	2-69ch
	Câble numérique:	1-135ch
Audio multiplex:	Système BTSC	
Sortie audio:	2W x 2	
Alimentation (Version AC):	AC 120 V, 60Hz	
Alimentation (Version DC):	10-16V DC	
Consommation:	30 W	
Dimensions (L x H x P en pouces):	15.3"W x 13.7"H x 3.1"D	
Poids:	8.6 lbs	
Terminaux:		
ENTREE	Composite Vidéo/Audio (G/D):	1
	S-Vidéo:	1
	Composite Vidéo/Audio (G/D):	1
	D-Sub/Audio:	1
	Antenne:	1
SORTIE	Composite Vidéo/Audio (G/D):	1
CONTRÔLE	Mise à jour	1

- **Dans le cadre de sa politique d'amélioration continue, le fabricant se réserve le droit de modifier à tout moment les caractéristiques du produit afin de l'améliorer, et ce, sans préavis. Les caractéristiques techniques de performance indiquées sont des valeurs nominales pour les téléviseurs produits à la chaîne. Il peut y avoir des variations pour les téléviseurs individuels.**



[www.asaelectronics.com](http://www.asaelectronics.com)

5944032870

Ver.1.0