

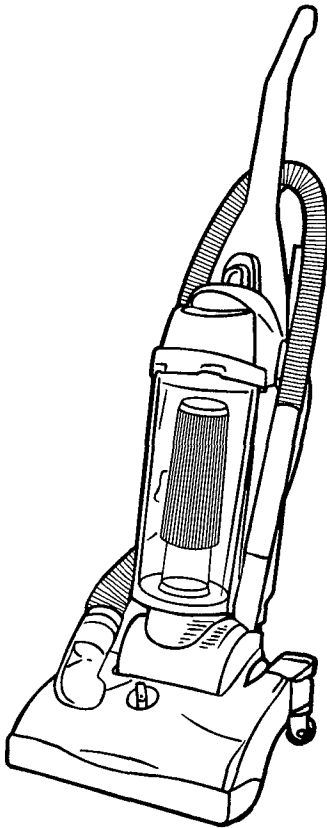

OWNER'S MANUAL

Operating and Servicing
Instructions



- Please read these instructions carefully before using your cleaner.
- Let us help you put your vacuum together or answer any questions, call:

1-800-321-1134
(USA & Canada)
www.dirtdevil.com

Warranty Registration

- Online at: www.dirtdevil.com
- Phone: 1-800-321-1134
- Mail: Royal Appliance Mfg
7005 Cochran Rd.
Glenwillow, Ohio 44139

WARNING:

Cleaner assembly may include small parts. Small parts can present a choking hazard.

For quick reference, please record your vacuum information below.

Model #: _____

Mfg. Code: _____

(Mfg. code located on the lower backside of cleaner)

THIS CLEANER IS INTENDED FOR HOUSEHOLD USE ONLY.

IMPORTANT SAFETY INSTRUCTIONS

When you use an appliance, basic precautions should be followed, including the following:

- **READ ALL INSTRUCTIONS BEFORE USING THE APPLIANCE.**
- **ALWAYS FOLLOW THESE SAFETY INSTRUCTIONS.**
- **BRING CLEANER TO UPRIGHT POSITION WHEN USING THE HOSE AND ATTACHMENTS.**
- **DO NOT LEAVE CLEANER UNATTENDED WHEN PLUGGED IN.**
- **REGULARLY CHECK THE FILTERS TO CLEAN OR REPLACE.**
- **WARNING: DO NOT USE SHARP OBJECTS TO CLEAN OUT THE HOSE SINCE THEY COULD CAUSE DAMAGE.**
- **OCCASIONALLY REMOVE BRUSH AND CLEAN DEBRIS FROM END CAPS TO KEEP BRUSH ROTATING SMOOTHLY.**
- **WARNING: THE CORDS, WIRES, AND/OR CABLES SUPPLIED WITH THIS PRODUCT CONTAINS CHEMICALS, INCLUDING LEAD OR LEAD COMPOUNDS, KNOWN TO THE STATE OF CALIFORNIA TO CAUSE CANCER AND BIRTH DEFECTS OR OTHER REPRODUCTIVE HARM. WASH HANDS AFTER USING.**

READ ALL INSTRUCTIONS BEFORE USING THE APPLIANCE.

WARNING: TO REDUCE THE RISK OF FIRE, ELECTRIC SHOCK OR INJURY:

Do not leave appliance when plugged in. Unplug from outlet when not in use and before servicing.

Do not use outdoors or on wet surfaces. Electrical shock could occur.

Do not allow to be used as a toy. Close attention is necessary when used by or near children.

Use only as described in this manual. Use only manufacturer's recommended attachments.

Do not use with damaged cord or plug. If appliance is not working as it should, has been dropped, damaged, left outdoors, or dropped into water, return it to a service center for inspection. Call 1-800-321-1134 for the nearest service center.

Do not pull or carry by cord, use cord as handle, close a door on cord, or pull cord around sharp edges or corners. Do not run appliance over cord. Keep cord away from heated surfaces.

Do not unplug by pulling on cord. To unplug, grasp the plug, not the cord.

Do not handle plug or appliance with wet hands.

Do not put any objects into openings. Do not use with any opening blocked; keep free of dust, lint, hair, and anything that may reduce air flow.

- Keep hair, loose clothing, fingers, and all parts of body away from openings and moving parts.
- Do not pick up anything that is burning or smoking, such as cigarettes, matches, or hot ashes.
- Do not use without dirt container and filters in place.
- Turn off all controls before unplugging.
- Use extra care when cleaning on stairs.
- Do not use to pick up flammable or combustible liquids, such as gasoline, or use in areas where they may be present.
- Keep the vacuum cleaner on the floor. Only the hand-held vacuum cleaners may be set on furniture.
- Cleaner must be in the upright position to lift the rotating brush off the carpet when doing above floor cleaning.
- Do not use an extension cord with this vacuum cleaner.
- Store the vacuum cleaner indoors. Put the vacuum cleaner away after use to prevent tripping accidents.
- Using improper voltage may result in damage to the motor and possible injury to the user. Proper voltage is listed on the cleaner plate.
- Unplug before connecting Turbo Tool™ (Turbo Tool™ is optional on some models).

SAVE THESE INSTRUCTIONS

WARNING:

To reduce the risk of electric shock, this appliance has a polarized plug (one blade wider than the other). This plug will fit in a polarized outlet only one way. If the plug does not fit fully in the outlet, reverse the plug. If it still does not fit, contact a qualified electrician to install the proper outlet. Do not change the plug in any way.

Your cleaner contains a thermal protective device to shut off the motor to avoid overheating. If this happens, turn switch off and unplug the cleaner. Inspect the exhaust, inlet, and filters for any blockage. Empty the dirt container and clean filters. After approximately 30 minutes the motor will have cooled and the vacuum will be ready to use. **NOTE:** *the cleaner must remain unplugged during the 30 minute cooling period.*

CONGRATULATIONS

You are now the proud owner of a Dirt Devil®. We trust your new purchase will bring you many years of satisfaction.

Our company designed and developed this product with you in mind.

We are very proud of our products and hope that you are equally satisfied with their quality and performance.

**Thank you for your support of Dirt Devil® products.
Visit our website at www.dirtdevil.com**

TABLE OF CONTENTS

Safety Instructions.....	Page 2, 3
Feature Descriptions.....	Page 5
How to Assemble.....	Page 6
Body to Nozzle Assembly.....	Page 6
Tool Caddy Assembly.....	Page 6
Handle to Body Assembly.....	Page 6
How To Operate.....	Page 7, 8
Floor/Carpet Cleaning.....	Page 7
Above Floor Cleaning.....	Page 8
Dirt Container & Filtration: Removal and Replacement	Page 9
Belt or Brush: Removal & Replacement.....	Page 10
Lightbulb: Removal and Replacement.....	Page 11
General Maintenance.....	Page 11
Troubleshooting Guide.....	Page 12

LIMITED WARRANTY

To the consumer, Royal Appliance Mfg. Co. warrants this vacuum cleaner to be free of defects in material or workmanship commencing upon the date of the original purchase. Refer to your vacuum cleaner carton for the length of warranty and save your original sales receipt to validate start of warranty period.

If the vacuum cleaner should become defective within the warranty period, we will repair or replace any defective parts free of charge. The complete machine must be delivered prepaid to any ROYAL® Authorized Sales & Warranty Service Station. Please include complete description of the problem, day of purchase, copy of original sales receipt and your name, address and telephone number. If you are not near a Warranty Station, call the factory for assistance at USA & Canada: 1-800-321-1134. Use only genuine Royal® replacement parts.

The warranty does not include unusual wear, damage resulting from accident or unreasonable use of the vacuum cleaner. This warranty does not cover brushes, flat belts, filters and bulbs. This warranty does not cover unauthorized repairs. This warranty gives you specific legal rights and you may also have other rights (Other rights may vary from state to state in the USA).

FEATURES

FRONT VIEW

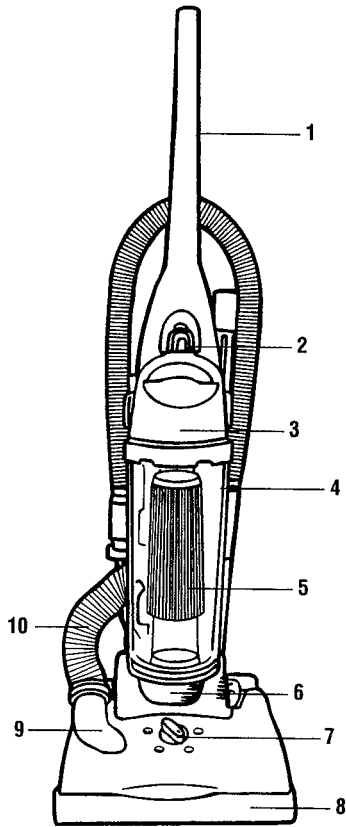

FRONT VIEW

1. Handle
2. Dirt Container Release Latch
3. Dirt Container Lid
4. See Through Dirt Container
5. Dirt Container Filter
6. Headlight
7. Carpet Height Adjust Knob
8. Bumper
9. Clear Dirt Window
10. Lower Hose

BACK VIEW

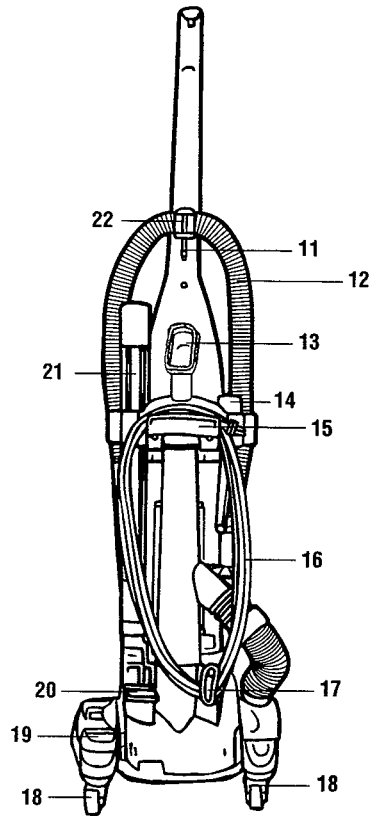

BACK VIEW

11. Cord Guide
12. Hose
13. Dust Brush
14. Crevice Tool
15. Carrying Handle/Upper Cord Wrap
16. Long Power Cord
17. Cord Wrap with Quick Cord Release
18. Swivel Casters™
19. Handle Release Pedal
20. On/Off Pedal
21. Extension Wand
22. Hose Clip

HOW TO ASSEMBLE BODY TO NOZZLE

TOOL REQUIRED: PHILLIPS OR FLAT HEAD SCREWDRIVER

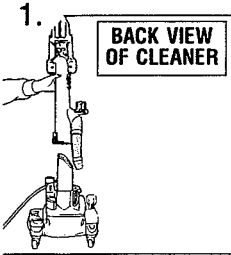

Assemble the body to the nozzle so that the lower hose is on the right side.

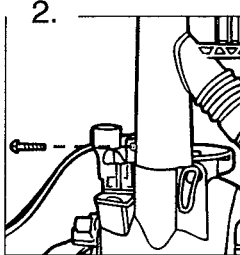

To secure, insert one (1) screw into the back of the cleaner, above the on/off switch.

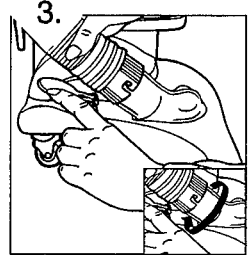

Push back dirt window flap. Align tabs on clear dirt passage window with the slots on the lower hose cuff. Push and turn to lock into place (inset).

HOW TO ASSEMBLE TOOL CADDY

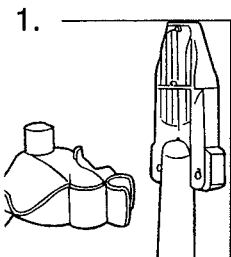

Align Tool Caddy holes with holes on handle.

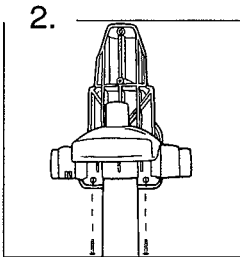

Insert two (2) screws into the holes and tighten until secure.

HOW TO ASSEMBLE HANDLE TO BODY

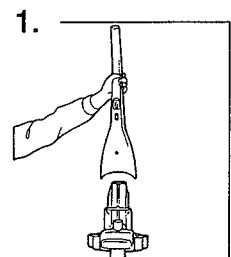

Place upper handle onto body upright.

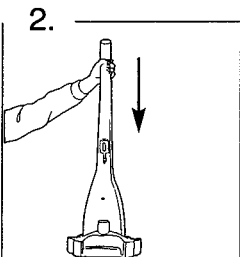

Push upper handle down onto upright.

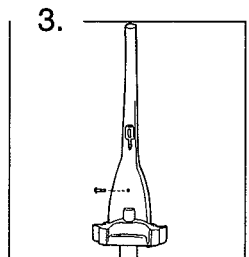

Insert one (1) screw (supplied) into the back of the cleaner to secure handle.

HOW TO OPERATE

HOSE ASSEMBLY

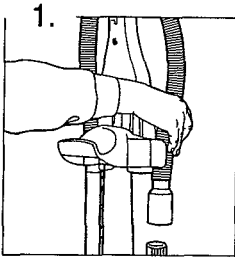

1. Insert the short end of the hose onto the tool caddy holder on the right side.

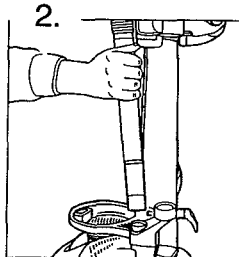

2. Insert hose handle into the left side of the cleaner. Press down firmly. Press hose into top and sides of tool caddy.

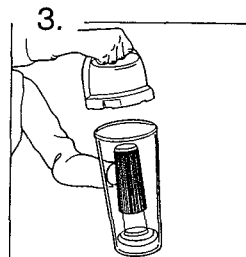

3. Assemble dirt container lid to the dirt container.

TOOL STORAGE

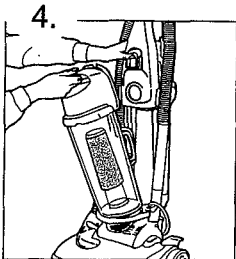

4. Tip bottom of dirt container into cleaner and push forward. Dirt container lid will snap into handle.

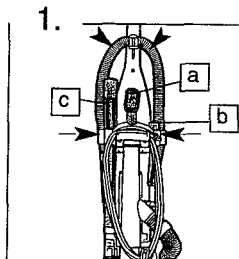

1. Attach tools: (a) Slide the dust brush onto post on the back panel. (b) Slide the crevice tool into round slot on right side of tool caddy. (c) Slide the extension wand into round slot on left side of tool caddy.

ON/OFF PEDAL

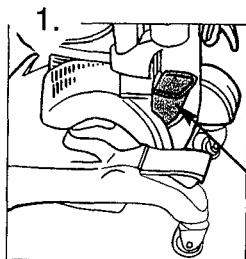

1. Plug cord into electrical outlet. Turn cleaner on by depressing foot pedal located on the back left side of the cleaner.

HANDLE RELEASE PEDAL

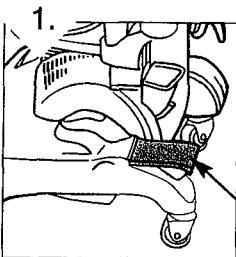

1. To release the handle, push the handle release pedal located on the lower left side of the cleaner.

CORD RELEASE

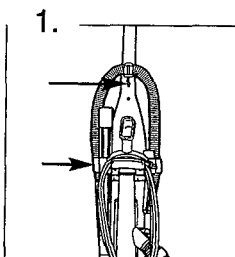

1. Use the cord guides to store the cord out of the way while vacuuming.

FLOOR/CARPET CLEANING

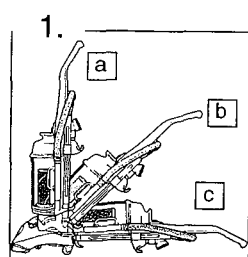

1. Move the handle and adjust it to the desired position for (a) storing the upright, (b) operating the cleaner, and (c) depress the handle release pedal again to clean under furniture.

HOW TO OPERATE CONTINUED

CAUTION: Brush agitator continues to rotate while hose is removed or in use and at all times while cleaner is on. Keep hair, loose clothing, fingers, and all parts of body away from brush area while cleaner is on. Cleaner must be in the upright position to lift the rotation brush off the carpet when cleaning above the floor.

ABOVE FLOOR CLEANING

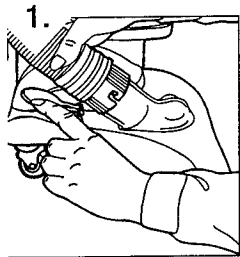

1. Cleaner must be in its upright position. Remove lower hose from the side of the cleaner by twisting to the right and then pull off.

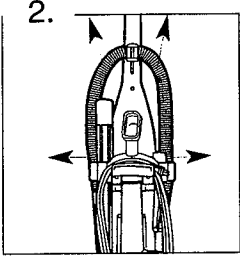

2. Remove the hose from the tool caddy.

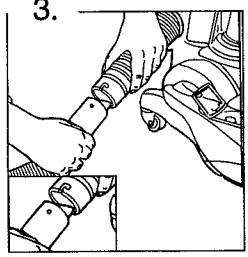

3. Slide the tool hose into the lower dirt hose with the notch facing up. Push together and twist to secure.

EXTENSION WAND

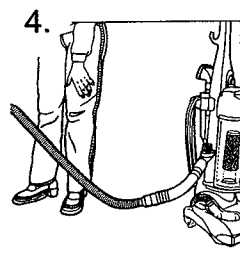

4. Attach any of the handy accessories or use the hose alone. Simply push the attachment firmly onto the end of the wand or hose handle. To remove tool, twist and pull apart gently.

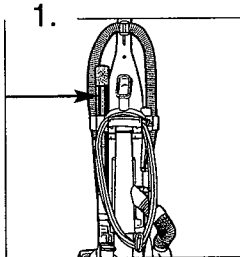

1. If additional length is needed, use the extension wand.

CARRY HANDLE

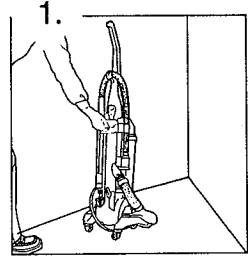

1. Use the carry handle on the back of the cleaner to move the cleaner from room to room.

DIRT CONTAINER & FILTRATION: REMOVAL & REPLACEMENT

WARNING: TO REDUCE THE RISK OF INJURY FROM MOVING PARTS - UNPLUG BEFORE SERVICING.
For filter replacement (Part # 1-J00280-000) please call 1-800-321-1134 or visit www.dirtdevil.com to locate a dealer nearest you.

NOTE: Unplug cleaner before changing filter.

NOTE: For best performance, replace filter yearly.

EMPTY AND CLEAN DIRT CONTAINER

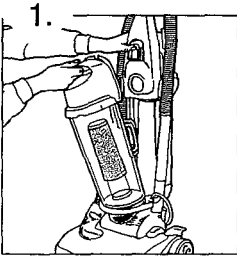

1. Depress latch to remove dirt container from cleaner.

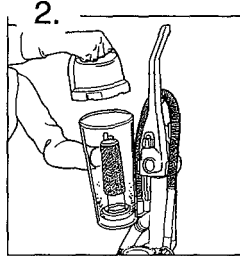

2. Remove lid by grasping both handles and turning lid counterclockwise.

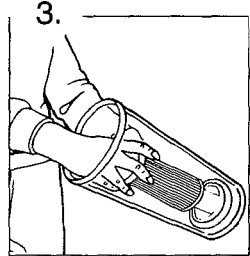

3. Hold the dirt container and grasp the top of filter.

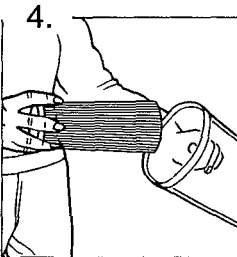

4. Twist and pull the filter up and out.

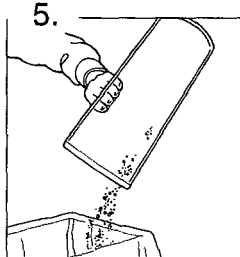

5. Clean filter and empty dirt container completely. See "Regular Maintenance" note below for instructions on cleaning the filter.

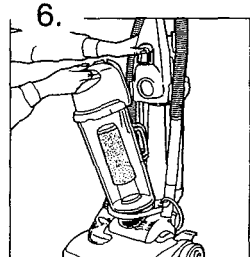

6. Return filter to dirt container. Push filter into place to prevent dirt leakage. Return dirt container to cleaner.

***REGULAR MAINTENANCE:** Each time the dirt container is emptied, the filter should be cleaned. Tap the filter firmly against the inside of a trash can until the dirt stops falling from the filter. (Filter will be discolored after use, this will not affect the filter's performance.) Do not brush the filter. The cleaning instructions may vary depending on the dirt conditions. In some cases, more or less cleaning of the filter may be required.

BELT OR BRUSH REMOVAL & REPLACEMENT

TOOL REQUIRED: PHILLIPS SCREWDRIVER

WARNING: TO REDUCE THE RISK OF INJURY FROM MOVING PARTS - UNPLUG CLEANER BEFORE CHANGING BELT OR BRUSHROLL.

0 REMOVE BELT

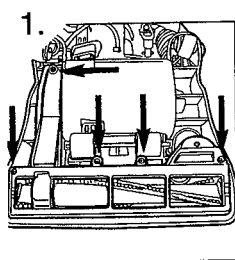

lay cleaner flat and flip nozzle base over to expose nozzle guard. Base should lay flat and face up. To remove nozzle guard, use Phillips or Flat head screwdriver to remove the five (5) screws. Arrows show location of screws.

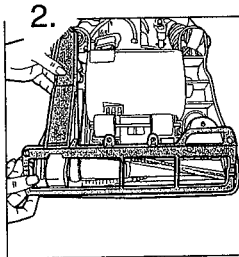

Lift nozzle guard off.

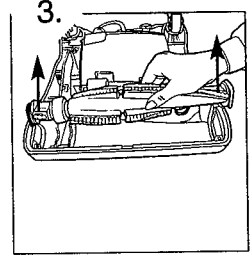

Be sure belt is off motor shaft. Lift and remove brushroll. Dispose of old belt.

BELT STYLE 4 OR 5

TO REPLACE BELT OR BRUSHROLL

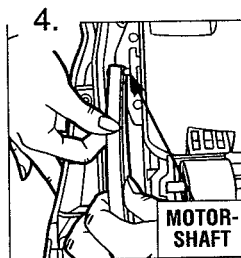

Slide belt onto motorshaft.

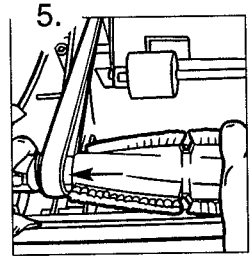

Place new belt in area of brushroll without bristles.

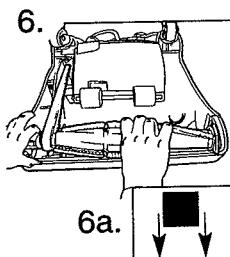

With new belt in place, pull and slide brushroll into nozzle making sure that the brushroll and caps are in the correct orientation (6a inset). Rotate brushroll manually to make sure belt is properly aligned.

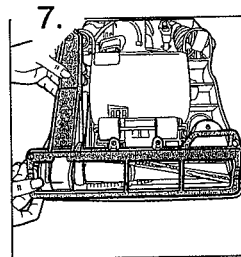

Reattach nozzle guard.

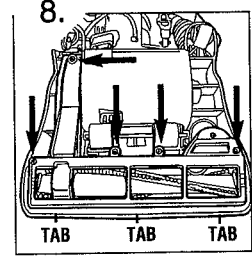

Secure by aligning the three (3) tabs in the base slots. Replace all five (5) screws to secure nozzle guard.

LIGHTBULB REMOVAL AND REPLACEMENT

WARNING: TO REDUCE THE RISK OF ELECTRIC SHOCK - UNPLUG CLEANER BEFORE REMOVING OR REPLACING LIGHTBULB.

This cleaner uses a common automotive lamp #906, 13.0 volts. For bulb replacement call 1-800-321-1134 or your local auto parts store.

TOOL REQUIRED: PHILLIPS OR FLATHEAD SCREWDRIIVER

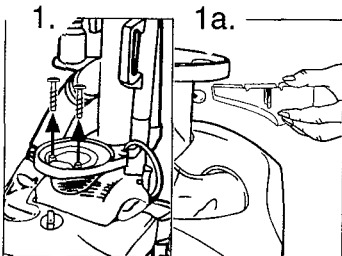

Depress latch to remove dirt container from cleaner. Remove the two (2) screws located on the inside of the (Diagram 1). Remove lens (Diagram 1a).

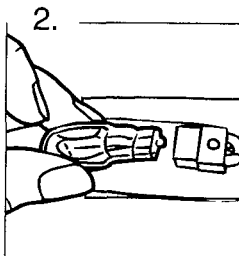

Pull bulb out of socket to remove. Do NOT twist. Gently push new bulb into socket to replace.

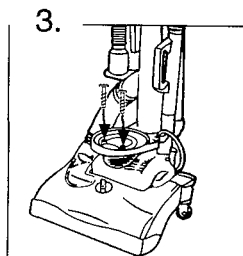

Replace lens. Secure the headlight lens by replacing the two (2) screws.

GENERAL MAINTENANCE

WARNING: TO REDUCE THE RISK OF INJURY FROM MOVING PARTS - UNPLUG BEFORE SERVICING.

IF OBSTRUCTION DEVELOPS DURING FLOOR CLEANING:

1. If obstruction develops while cleaning carpets, **turn cleaner OFF and unplug**. Check to see if dirt cup is full (Diagram 1); empty if needed (Page 9).
2. Check dirt path window and lower hose (Diagram 2). Remove any obstruction.
3. Turn cleaner over and remove nozzle guard (Diagram 3). Clear any obstruction that occurs in or around the brushroll area.

IF OBSTRUCTION DEVELOPS DURING ABOVE FLOOR CLEANING:

1. If obstruction develops while above floor cleaning, **turn cleaner OFF and unplug**. Check to see if dirt cup is full; empty if needed (Page 9).
2. Check airflow areas of hose (Diagram 4). If there is no suction, disconnect hose, drop quarter through end. If quarter comes out, there is NO blockage.

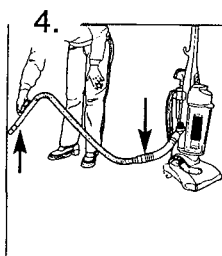
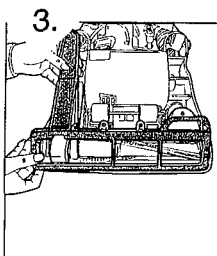
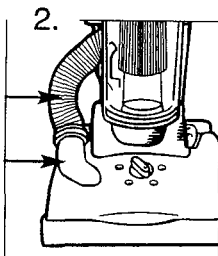
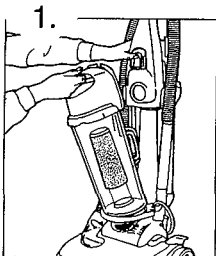

TROUBLESHOOTING GUIDE

WARNING: TO REDUCE RISK OF PERSONAL INJURY - UNPLUG CLEANER BEFORE SERVICING

PROBLEM	POSSIBLE REASON	POSSIBLE SOLUTION
Cleaner won't run	<ol style="list-style-type: none"> 1. Power cord not firmly plugged into outlet. 2. Blown fuse or tripped breaker. 3. Needs service. 4. Thermal Protector activated. 	<ol style="list-style-type: none"> 1. Plug unit in firmly. 2. Check fuse or breaker in home. Replace fuse/reset breaker. 3. Take to service center or call 1-800-321-1134. 4. Allow cleaner to cool - Pg. 3.
Cleaner won't pick-up or low suction	<ol style="list-style-type: none"> 1. Dirt container not installed correctly. 2. Dirt container full. 3. Brushroll worn. 4. Broken or worn belt. 5. Clogged filter. 6. Nozzle/dirt passage hose clogged. 7. Carpet height setting is incorrect. 	<ol style="list-style-type: none"> 1. Review dirt container removal and replacement - Pg. 9. 2. Empty dirt container - Pg. 9. 3. Replace brushroll - Pg. 10. 4. Replace belt - Pg. 10. 5. Remove filter and clean - Pg. 9. 6. Remove lower hose; remove obstruction - Pg. 7. 7. Set carpet height adjust lever to appropriate setting for carpet being cleaned - Pg. 7.
Dust escaping from cleaner	<ol style="list-style-type: none"> 1. Dirt container full. 2. Dirt container not installed correctly. 3. Hose not installed correctly. 4. Filter not installed completely. 	<ol style="list-style-type: none"> 1. Empty dirt container - Pg. 9. 2. Review dirt container removal and replacement - Pg. 9. 3. Review hose installation - Pg. 7. 4. Review filter Removal and Replacement - Pg. 9.
Cleaner tools won't pick-up	<ol style="list-style-type: none"> 1. Hose clogged. 2. Dirt container full. 3. Filter clogged. 	<ol style="list-style-type: none"> 1. Remove hose and tools; remove obstruction - Pg. 7. 2. Empty dirt container - Pg. 9. 3. Clean filter - Pg. 9.
Headlight not working	<ol style="list-style-type: none"> 1. Bulb burnt out. 2. Loose electrical wires. 	<ol style="list-style-type: none"> 1. Replace bulb - Pg. 11. 2. Call 1-800-321-1134 for nearest authorized Royal® Dealer.
Cleaner is difficult to push	<ol style="list-style-type: none"> 1. Carpet height setting is incorrect. 	<ol style="list-style-type: none"> 1. Set carpet height setting adjust knob to appropriate setting for carpet being cleaned - Pg. 7.

**ANY OTHER SERVICING SHOULD BE DONE BY AN
AUTHORIZED SERVICE REPRESENTATIVE
CUSTOMER SERVICE (1-800-321-1134)**

In the event that further assistance is required, see your Yellow Pages for an authorized Royal® Dealer. Costs for any transportation to and from any place of repair are to be paid by the owner. The service parts used in this unit are easily replaced and readily available from an authorized Royal® Dealer or retailer. Always identify your cleaner by the model number and manufacturing code when requesting information or ordering replacement parts. (The model number appears on the bottom of the cleaner.)



MANUAL DEL PROPIETARIO

Instrucciones de
Funcionamiento y Servicio

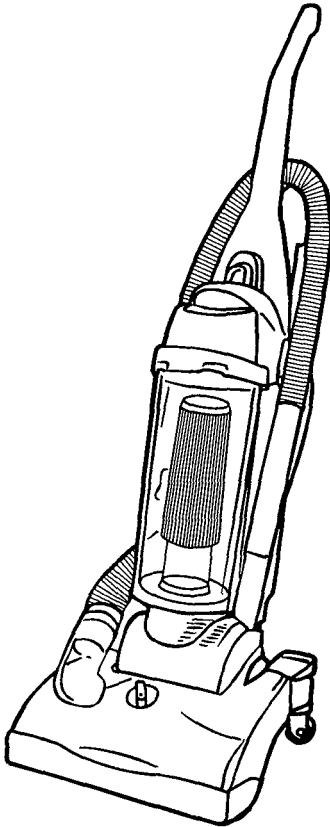

- Por favor lea estas instrucciones con cuidado antes de usar su aspiradora.
- Permítanos ayudarle a ensamblar su aspiradora o a contestar sus preguntas, llame al:

1-800-321-1134
(EE.UU. y Canadá)
www.dirtdevil.com

Registro de Garantía

- En línea en: www.dirtdevil.com
- Teléfono: 1-800-321-1134
- Dirección: Royal Appliance Mfg.
7005 Cochran Rd.
Glenwillow, Ohio 44139



ADVERTENCIA:

El ensamble de la aspiradora puede incluir partes pequeñas. Las partes pequeñas pueden presentar riesgo de ahogamiento.

Para tener una referencia rápida, anote por favor la información de su aspiradora aquí.

No. de Modelo: _____

Código del Fabricante: _____

(El código del fabricante aparece en la parte posterior e inferior de la aspiradora).

ESTA ASPIRADORA ESTÁ DISEÑADA PARA USO DOMÉSTICO SOLAMENTE
INSTRUCCIONES DE SEGURIDAD IMPORTANTES

Cuando use un electrodoméstico se deben seguir precauciones básicas, incluyendo las siguientes:

- **LEA TODAS LAS INSTRUCCIONES ANTES DE USAR EL APARATO.**
- **SIEMPRE SIGA ESTAS INSTRUCCIONES DE SEGURIDAD.**
- **PONGA LA ASPIRADORA EN POSICIÓN VERTICAL CUANDO USE LA MANGUERA Y LOS ACCESORIOS.**
- **NO DEJE LA ASPIRADORA SIN VIGILANCIA CUANDO ESTÉ CONECTADA.**
- **REVISE CON FRECUENCIA LOS FILTROS PARA LIMPIARLOS O REEMPLAZARLOS.**
- **ADVERTENCIA: NO UTILICE OBJETOS CON FILO PARA LIMPIAR LA MANGUERA, DEBIDO A QUE PUEDEN CAUSAR DAÑO.**
- **DE VEZ EN CUANDO RETIRE EL CEPILLO Y LIMPIE LOS RESIDUOS DE LAS TAPAS FINALES PARA PERMITIR LA ROTACIÓN UNIFORME DEL CEPILLO.**
- **ADVERTENCIA: LOS CORDONES, ALAMBRES Y/O CABLES SUMINISTRADOS CON ESTE PRODUCTO CONTIENEN PRODUCTOS QUÍMICOS QUE INCLUYEN PLOMO O COMPUESTOS DE PLOMO ACERCA DE LOS CUALES SE HA SABIDO EN EL ESTADO DE CALIFORNIA, PRODUCEN CÁNCER, DEFECTOS DE NACIMIENTO U OTROS DAÑOS REPRODUCTIVOS. LÁVESE LAS MANOS DESPUÉS DE SU USO.**

LEA TODAS LAS INSTRUCCIONES ANTES DE USAR EL APARATO.

**ADVERTENCIA: PARA REDUCIR EL RIESGO DE INCENDIO,
CHOQUE ELÉCTRICO O LESIONES:**

- No deje solo el aparato cuando esté conectado. Desconéctelo de la toma de corriente cuando no lo use y antes de darle servicio.
 - No la utilice en exteriores o en superficies mojadas. Puede ocurrir un choque eléctrico.
 - No permita que se use como juguete. Ponga mucha atención cuando la use un niño o cerca de niños.
 - Úsela solamente como se indica en este manual. Use solamente los accesorios recomendados por el fabricante.
 - No la utilice con el cordón eléctrico o la clavija dañados. Si el aparato no trabaja como debiera, se ha caído, dañado, dejado en exteriores o caído en agua, regréselo a un centro de servicio para su inspección. Llame al 1-800-321-1134 para encontrar el centro de servicio más cercano a su domicilio. No tire ni lo transporte tomándole del cordón eléctrico, no utilice el cordón eléctrico como asa, no cierre la puerta sobre el cordón eléctrico ni tire del cordón eléctrico alrededor de esquinas o rebordes agudos. No pase el aparato sobre el cordón eléctrico. Mantenga el cordón eléctrico lejos de superficies calientes.
- No lo desconecte tirando del cordón eléctrico. Para desconectarlo, tome la clavija, no el cordón eléctrico.

- No tome la clavija o el aparato con las manos mojadas.
- No coloque objetos en las aberturas. No lo use con una abertura bloqueada; manténgalo libre de polvo, pelusa, pelo y cualquier cosa que pueda reducir el flujo de aire.
- Mantenga lejos de las aperturas y partes móviles, el pelo, ropa suelta, dedos y todas las partes del cuerpo.
- No aspire objetos que estén quemándose o emitiendo humo, tales como cigarrillos, cerillos o cenizas calientes.
- No lo use sin tener en su sitio el recipiente de polvo y los filtros.
- Apague todos los controles antes de desconectar.
- Tenga más cuidado cuando aspire escaleras.
- No lo use para aspirar líquidos inflamables o combustibles, tales como gasolina, ni lo use en áreas donde éstos pudieran estar presentes.
- Mantenga la aspiradora en el suelo. Solamente las aspiradoras de mano pueden ser colocadas sobre muebles.
- La aspiradora debe estar en posición vertical para levantar de la alfombra al cepillo giratorio cuando haga limpieza por encima del nivel del piso.
- No use una extensión eléctrica al usar esta aspiradora.
- Guarde la aspiradora en interiores. Guárdela después de su uso para evitar accidentes de tropiezos.
- Usar el voltaje inapropiado puede resultar en daño al motor y posibles lesiones al usuario. El voltaje apropiado está listado en la placa de la aspiradora.
- Desenchufe antes de conectar la Turboquilla (Turboquilla no incluida en todos los modelos).

GUARDE ESTAS INSTRUCCIONES

ADVERTENCIA:

Para reducir el riesgo de choque eléctrico, este aparato tiene una clavija polarizada (una hoja más ancha que la otra.) Esta clavija encajará en una toma de corriente polarizada de una manera solamente. Si la clavija no encaja totalmente en la toma de corriente, invierta la clavija. Si aún no encaja, póngase en contacto con un electricista calificado para instalar la toma de corriente apropiada. No modifique la clavija de ninguna manera.

Su aspiradora contiene un dispositivo de protección termal para apagar el motor y así evitar el recalentamiento. Si esto sucede apague el interruptor y desconecte la aspiradora. Inspeccione la descarga, la entrada y los filtros por si hubiera atascos. Vacíe el recipiente de polvo y limpie los filtros. Después de aproximadamente 30 minutos el motor se habrá enfriado y la aspiradora estará lista para usar. **NOTA:** *La aspiradora deberá permanecer desconectada durante el período de enfriamiento de 30 minutos.*

FELICITACIONES

Usted es ahora el orgulloso propietario de una Dirt Devil®. Confiamos en que su nueva adquisición le ofrecerá muchos años de satisfacción.

Nuestra compañía diseñó y desarrolló este producto teniéndolo a usted en mente.

Estamos muy orgullosos de nuestros productos y esperamos que usted esté igualmente satisfecho con su calidad y rendimiento.

**Gracias por su apoyo a los productos Dirt Devil®.
Visite nuestro sitio Web en www.dirtdevil.com**

ÍNDICE

Instrucciones de Seguridad.....	Página E2, E3
Descripción de las Características.....	Página E5
Cómo Ensamblar.....	Página E6
Ensamblaje del Cuerpo a la Boquilla.....	Página E6
Ensamblaje del Contenedor de Accesorios..	Página E6
Ensamblaje del Asa al Cuerpo.....	Página E6
Cómo Funciona.....	Página E7, E8
Limpieza de Piso / Alfombra.....	Página E7
Limpieza por encima del nivel del piso.....	Página E8
Reemplazo de la banda o del cepillo giratorio...	Página E9
Banda o Cepillo: Remoción y Reemplazo.....	Página E10
Retiro y Reemplazo del Foco.....	Página E11
Mantenimiento General.....	Página E11
Guía de Solución de Problemas.....	Página E12

GARANTÍA LIMITADA

Al consumidor, Royal Appliance Mfg. Co. le garantiza que esta aspiradora no tiene defectos ni de material ni de mano de obra, la garantía comienza en la fecha de compra original. Vea la caja para información de la duración de la garantía y guarde el recibo de compra original para hacer *válido el inicio del periodo de garantía.*

En caso que la aspiradora muestre algún defecto dentro del período de garantía, repararemos o reemplazaremos de manera gratuita cualquier parte defectuosa. La máquina completa debe ser enviada con porte pagado a cualquier Estación Autorizada ROYAL® de Ventas y Servicio de Garantía. Por favor incluya una descripción completa del problema, fecha de compra, copia del recibo de compra original y su nombre, domicilio y número de teléfono. Si no se encuentra cerca de una Estación de Garantía, llame a la fábrica para pedir asistencia en los EE.UU. y Canadá: 1-800-321-1134. Use solamente partes de repuesto genuinas Royal®.

La garantía no incluye el desgaste anormal, daño como resultado de un accidente o del uso no adecuado de la aspiradora. Esta garantía no cubre los cepillos, bandas planas, filtros ni focos. Esta garantía no cubre reparaciones no autorizadas. Esta garantía le confiere derechos legales específicos y podría tener también otros derechos, los que varían de estado a estado en los EE.UU.

CARACTERÍSTICAS

**VISTA DE LA PARTE
FRONTAL**

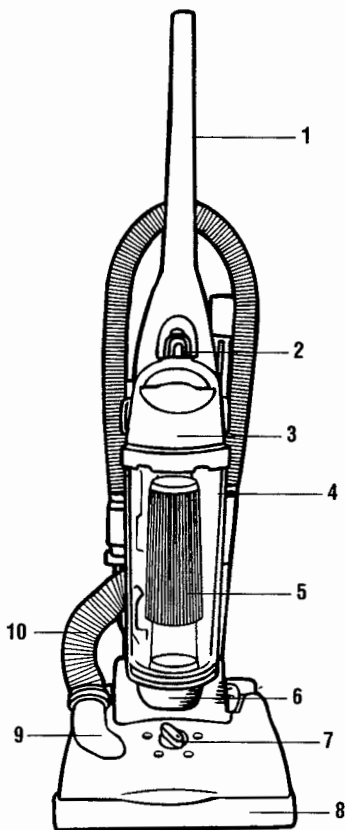

VISTA DE LA PARTE FRONTAL

1. Asa
2. Seguro de Liberación del Recipiente de Polvo
3. Tapa del Recipiente de Polvo
4. Recipiente de Polvo Transparente
5. Filtro del Recipiente de Polvo
6. Luz Frontal
7. Palanca de Ajuste de Altura
8. Tope
9. Ventana de Paso del Polvo Transparente
10. Manguera Inferior

**VISTA DE LA PARTE
POSTERIOR**

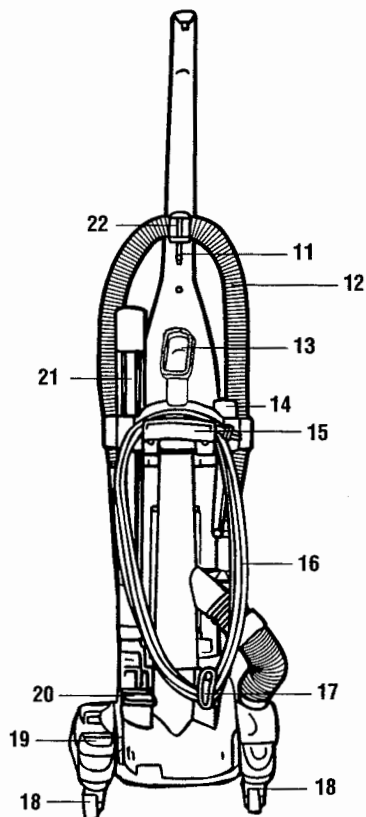

VISTA DE LA PARTE POSTERIOR

11. Guía del Cordón Eléctrico
12. Manguera
13. Cepillo para Polvo
14. Accesorio para Hendiduras
15. Asa de Transporte / Gancho Superior para el Cordón
16. Cordón Eléctrico Largo
17. Gancho con Liberación Rápida del Cordón Eléctrico
18. Ruedecillas Giratorias™
19. Pedal de Liberación del Asa
20. Pedal de Encendido / Apagado
21. Lanza de Extensión
22. Abrazadera de la Manguera

CÓMO ENSAMBLAR EL CUERPO A LA BOQUILLA

HERRAMIENTA NECESARIA: DESTORNILLADOR PHILLIPS o plano

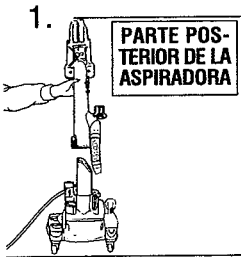

Ensamble el cuerpo a la base de la manera que la manguera inferior quede a la derecha.

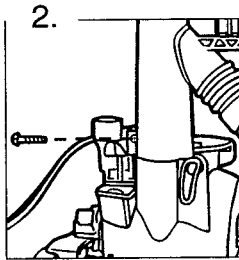

Asegure insertando un (1) tornillo en la parte posterior de la aspiradora, sobre el interruptor de encendido / apagado.

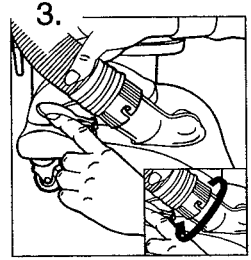

Empuje hacia atrás la aleta de la ventana. Alinee las lengüetas de la ventana transparente en las ranuras del yugo de la manguera inferior. Empuje y gire para trabarlo en su lugar (inserción).

CÓMO ENSAMBLAR LA CAJA DE ACCESORIOS

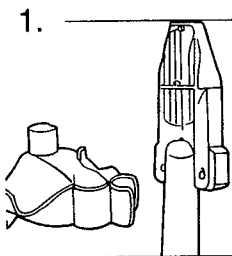

Alinee los orificios de la Caja de accesorios con los orificios del asa.

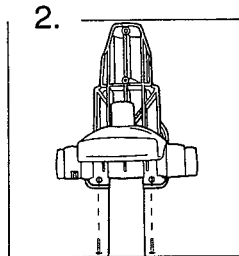

Inserte dos (2) tornillos en los orificios y apriételes hasta asegurar.

CÓMO ENSAMBLAR EL ASA AL CUERPO

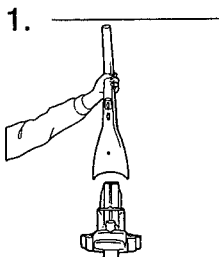

Empuje el asa superior en la giradora.

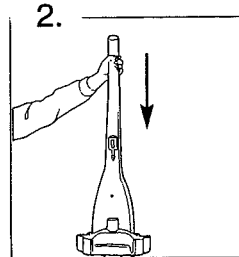

Empuje el asa superior hacia abajo, dentro de la aspiradora.

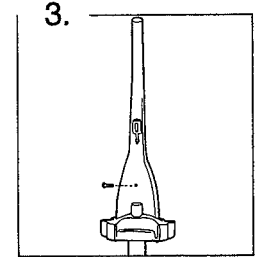

Asegure el asa insertando un (1) tornillo (incluido) en la parte posterior de la aspiradora.

CÓMO FUNCIONA

ENSAMBLAJE DE LA MANGUERA

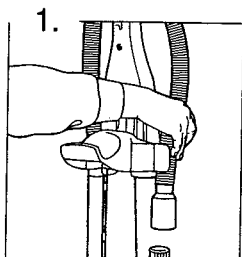

1. Inserte el extremo más pequeño de la manguera en el soporte del lado derecho de la caja de accesorios.

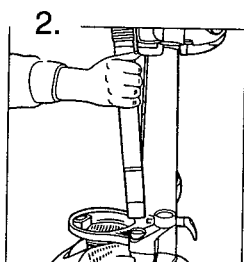

2. Inserte el asa de la manguera en el lado izquierdo de la aspiradora. Presione firmemente hacia abajo. Oprima la manguera contra el tope y lados de la caja de accesorios.

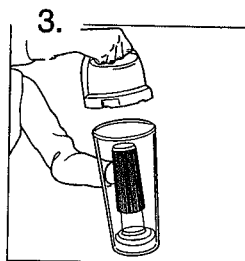

3. Coloque la tapa del recipiente de polvo en el recipiente de polvo.

ALMACENAMIENTO DE ACCESORIOS

PEDAL DE ENCENDIDO / APAGADO

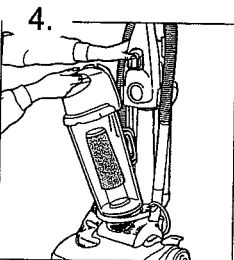

4. Incline la parte inferior del recipiente de polvo en la aspiradora y empujelo hacia adelante. La tapa del recipiente de polvo entrará a presión en el asa.

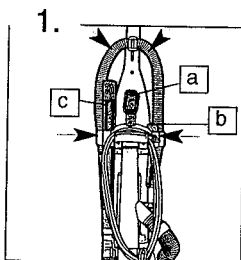

1. Para fijar los accesorios: (a) Deslice el accesorio 2 en 1 en el poste de la parte posterior. (b) Deslice el accesorio para hendiduras en la ranura redonda del lado derecho de la caja de accesorios. (c) Deslice la lanza de extensión en la ranura redonda del lado izquierdo de la caja de accesorios.

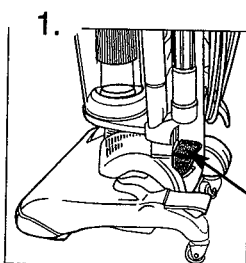

1. Conecte el cordón eléctrico en la toma de corriente. Encienda la aspiradora pisando el pedal localizado en la parte posterior izquierda de la aspiradora.

PEDAL DE LIBERACIÓN DEL ASA

GUÍA DEL CORDÓN ELÉCTRICO

LIMPIEZA DE ALFOMBRAS / PISO

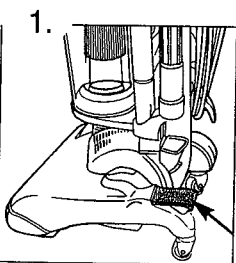

1. Para liberar el asa, pise el pedal de liberación del asa localizado en la parte inferior izquierda de la aspiradora.

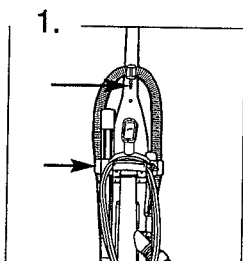

1. Use la Guía del Cordón para guardar el cordón mientras aspira.

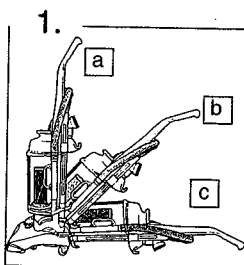

1. Mueva el asa y ajústela en la posición deseada para (a) guardar la aspiradora, (b) operar la aspiradora y (c) pisar el pedal de liberación del asa nuevamente para limpiar debajo de los muebles.

CÓMO FUNCIONA CONTINUACIÓN

PRECAUCIÓN: El agitador del cepillo continúa girando cuando usted usa o retira la manguera y si la aspiradora está funcionando. Mantenga lejos del área del cepillo el pelo, la ropa suelta, los dedos y otras partes del cuerpo cuando la aspiradora esté funcionando.

La aspiradora debe estar en posición vertical para levantar de la alfombra el cepillo giratorio cuando limpie por encima del nivel del piso.

LIMPIEZA POR ENCIMA DEL NIVEL DEL PISO

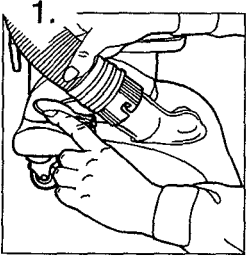

1. La aspiradora debe estar en su posición vertical. Retire la manguera del lado de la aspiradora girando hacia la derecha y luego hacia afuera.

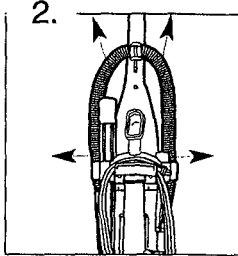

2. Retire la manguera de la caja de accesorios.

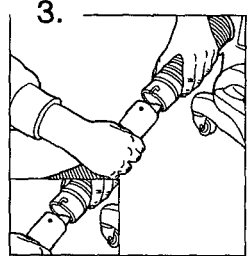

3. Deslice la manguera accesoria en la manguera para polvo con la muesca hacia arriba. Júntelas con firmeza y gire para asegurarlas.

LANZA DE EXTENSIÓN

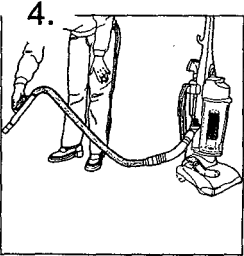

4. Seleccione cualquiera de los prácticos accesorios o use la manguera sola. Presione firmemente el accesorio hacia abajo en el extremo de la lanza o del asa de la manguera. Para quitar el accesorio, gire y tire suavemente.

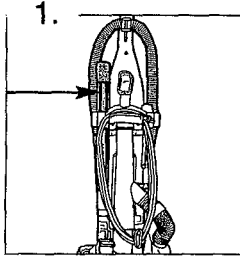

1. Si se necesita mayor longitud, use la lanza de extensión.

ASA DE TRANSPORTE

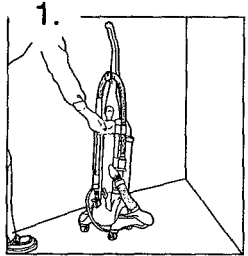

1. Para llevar la aspiradora de una habitación a otra, use el asa para transporte ubicada en la parte posterior de la aspiradora.

REEMPLAZO DE LA BANDA O DEL CEPILLO GIRATORIO

ADVERTENCIA: PARA REDUCIR EL RIESGO DE LESIONES CAUSADAS POR LAS PARTES MÓVILES, DESCONECTE ANTES DE DAR SERVICIO.

Para el filtro de reemplazo (No. de Parte 1-J00280-000) por favor llame al 1-800-321-1134 o visite www.dirtdevil.com para localizar al distribuidor más cercano a usted.

NOTA: Desconecte la aspiradora antes de cambiar el filtro.

NOTA: Para un mejor desempeño, reemplace el filtro cada año.

VACÍE Y LIMPIE EL RECIPIENTE DE POLVO

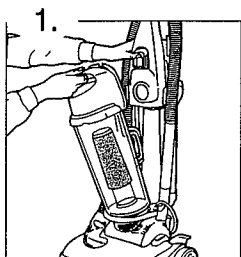

1. Oprima el seguro para quitar el recipiente de polvo de la aspiradora.

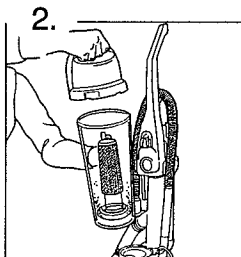

2. Retire la tapa al tomar ambas asas y girar la tapa al contrario de las manecillas del reloj.

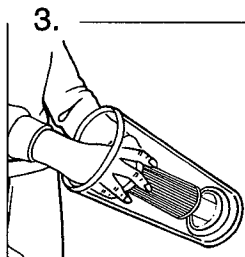

3. Sostenga el envase de polvo y sujete el tope del filtro.

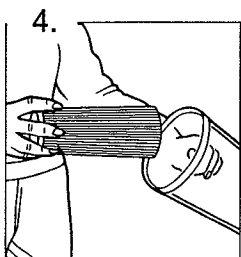

4. Gire y tire del filtro hacia arriba y afuera.

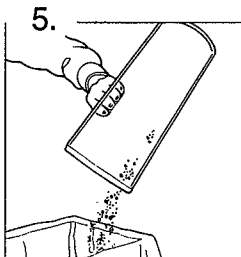

5. Limpie el filtro y el recipiente de polvo completamente. Vea la nota a continuación "Mantenimiento Regular" para las instrucciones de limpieza del filtro.

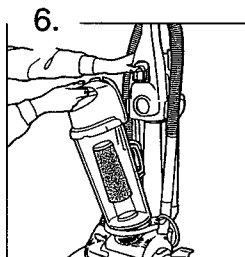

6. Coloque de nuevo el filtro en el recipiente de polvo. Empuje el filtro en su sitio para evitar fugas de polvo. Coloque de nuevo el recipiente de polvo en la aspiradora.

*** MANTENIMIENTO REGULAR:** Cada vez que se vacía el recipiente de polvo, se debe limpiar el filtro. Golpee suavemente el filtro, pero con firmeza, contra el interior del basurero hasta que deje de caer polvo del filtro. (El filtro perderá color con el uso, esto no afectará el rendimiento del filtro.) No cepille el filtro. Las instrucciones de limpieza pueden variar dependiendo de las condiciones de suciedad. En algunos casos, se necesitará una limpieza mayor o menor del filtro.

DESMONTAJE Y REEMPLAZO DE LA BANDA O DEL CEPILLO

HERRAMIENTA NECESARIA: DESTORNILLADOR PHILLIPS

ADVERTENCIA: PARA REDUCIR EL RIESGO DE LESIONES CAUSADAS POR LAS PARTES MÓVILES, DESCONECTE LA ASPIRADORA ANTES DE CAMBIAR LA BANDA O EL CEPILLO GIRATORIO.

PARA RETIRAR LA BANDA

ESTILO DE BANDA 5

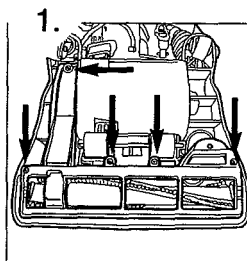

1. Acueste la aspiradora y volteeela para ver la base de la boquilla. La base debe quedar plana y mirando hacia arriba. Utilice un destornillador Phillips para retirar los cuatro (4) tornillos y así quitar la protección de la boquilla. Las flechas indican la posición de los tornillos.

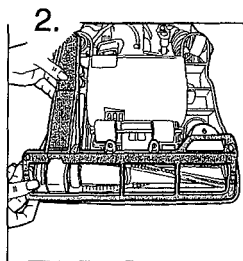

2. Levante la protección de la boquilla.

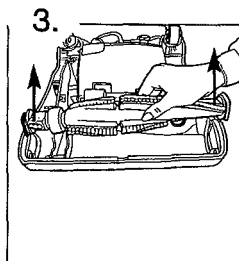

3. Asegúrese de que la correa esté fuera del eje del motor. Levante y retire el cepillo giratorio. Deseche la banda vieja.

REEMPLAZO DE LA BANDA O DEL CEPILLO GIRATORIO

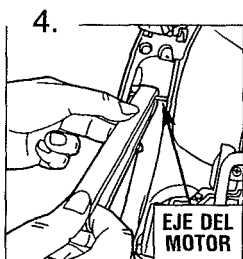

4. Deslice la banda en el eje del motor.

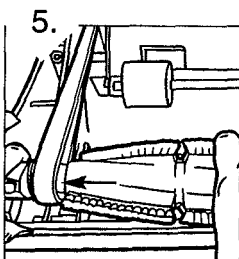

5. Coloque la banda nueva en el área sin cerdas del cepillo giratorio.

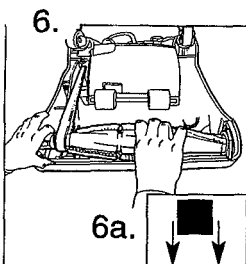

6. Una vez que la banda nueva está puesta en su lugar, tire del cepillo giratorio y deslicelo dentro de la boquilla asegurándose que los capacetes estén en la orientación correcta (inserción 6a). Gire el cepillo giratorio de forma manual para asegurarse que la banda esté alineada apropiadamente.

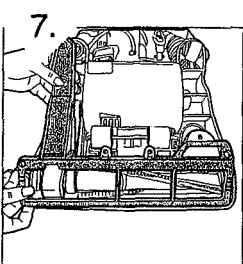

7. Vuelva a colocar la protección de la boquilla.

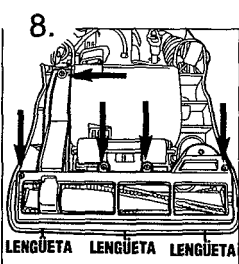

8. Fijela alineando las tres (3) lengüetas en las ranuras de la base. Reemplace los cinco (5) tornillos para asegurar la protección de la boquilla.

REMOCION Y REEMPLAZO DEL FOCO

ADVERTENCIA: PARA REDUCIR EL RIESGO DE CHOQUE ELÉCTRICO, DESCONECTE LA ASPIRADORA ANTES DE RETIRAR O REEMPLAZAR EL FOCO.

Esta aspiradora utiliza un foco automotor común No.906, 13.0 voltios. Para focos de reemplazo, llame al 1-800-321-1134 o a su tienda de partes automotrices.

HERRAMIENTA NECESARIA: DESTORNILLADOR PLANO

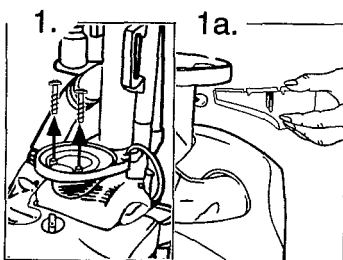

Oprima el seguro para quitar el recipiente de polvo de la aspiradora. Quite los dos (2) tornillos localizados debajo del recipiente de polvo (Diagrama 1.) Quite la carátula (Diagrama 1a.)

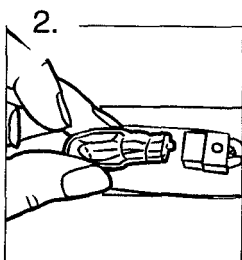

Para retirar el foco, sáquelo del receptáculo. NO lo gire. Para reemplazarlo, empujelo suavemente en el receptáculo.

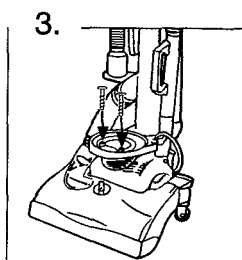

Vuelva a colocar la carátula. Fije la lente de la luz frontal volviendo a colocar los dos (2) tornillos.

MANTENIMIENTO GENERAL

AVERTISSEMENT: POUR RÉDUIRE LE RISQUE DE LÉSION À CAUSE DE PIÈCES EN MOUVEMENT, DÉBRANCHEZ L'APPAREIL AVANT DE FAIRE SON ENTRETIEN.

SI SE PRESENTA UNA OBSTRUCCIÓN AL ASPIRAR EL PISO:

1. Si se presenta una obstrucción cuando aspire alfombras, APAGUE la aspiradora y desconéctela. Vea si el recipiente está lleno (Diagrama 1); vacíelo si es necesario (Página E9).
2. Revise la ventana del paso del polvo y baje la manguera (Diagrama 2.) Retire la obstrucción.
3. Voltee la aspiradora y quite la protección de la boquilla (Diagrama 3.) Remueva cualquier obstrucción presente dentro o alrededor del área del cepillo giratorio.

SI SE PRESENTA UNA OBSTRUCCIÓN AL USAR LOS ACCESORIOS:

1. Si se presenta una obstrucción cuando aspire por encima del nivel del piso, APAGUE la aspiradora y desconéctela. Vea si el recipiente está lleno (Diagrama 1); vacíelo si es necesario (Página E9).
2. Revise las áreas del flujo del aire de la manguera (Diagrama 4.) Si no hay succión, desconecte la manguera, deje caer una moneda a través del extremo. Si la moneda sale, NO hay obstrucción.

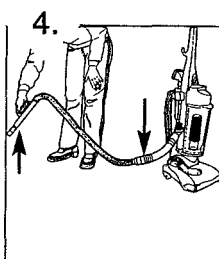
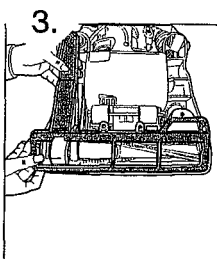
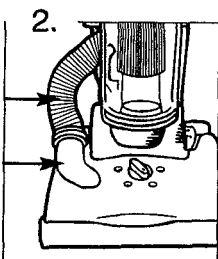
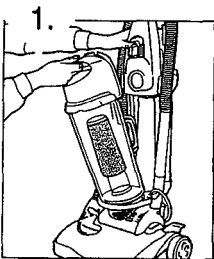

GUÍA DE SOLUCIÓN DE PROBLEMAS

ADVERTENCIA: PARA REDUCIR EL RIESGO DE LESIONES PERSONALES, DESCONECTE ANTES DE DAR SERVICIO

PROBLEMA	POSIBLE CAUSA	SOLUCIÓN POSIBLE
La aspiradora no funciona	<ol style="list-style-type: none"> 1. El cordón eléctrico no está bien conectado en la toma de corriente. 2. Fusible quemado o interruptor desconectado. 3. Necesita servicio. 4. Protector térmico activado. 	<ol style="list-style-type: none"> 1. Conecte la unidad con firmeza. 2. Revise el fusible o el interruptor de la casa. Reemplace el fusible / reajuste el interruptor. 3. Llévela al centro de servicio o llame al 1-800-321-1134. 4. Esto reajustará el protector - Pág. E3.
La aspiradora no aspira o la succión es muy débil	<ol style="list-style-type: none"> 1. El recipiente de polvo no está instalado correctamente. 2. El recipiente de polvo está lleno. 3. Cepillo giratorio desgastado. 4. Banda rota o desgastada. 5. Filtro tapado. 6. Está tapada la boquilla / el paso de polvo de la manguera. 7. Ajuste incorrecto de altura de alfombra. 	<ol style="list-style-type: none"> 1. Revise la forma de retiro y reemplazo del recipiente de polvo - Pág. E9. 2. Vacíe el recipiente de polvo - Pág. E9. 3. Reemplace el cepillo giratorio - Pág. E10. 4. Reemplace la banda - Pág. E10. 5. Retire y limpie el filtro - Pág. E9. 6. Retire la manguera inferior; retire la obstrucción - Pág. E7. 7. Ponga el ajuste en el nivel apropiado para la alfombra que se esté limpiando - Pág. E7.
El polvo sale de la aspiradora	<ol style="list-style-type: none"> 1. El recipiente de polvo está lleno. 2. El recipiente de polvo no está instalado correctamente. 3. La manguera no está instalada correctamente. 4. El Perma Filter® no está instalado completamente. 	<ol style="list-style-type: none"> 1. Vacíe el recipiente de polvo - Pág. E9. 2. Revise la forma de retiro y reemplazo del recipiente de polvo - Pág. E9. 3. Revise la instalación de la manguera - Pág. E7. 4. Revise la forma de retiro y reemplazo del Perma Filter® - Pág. E9.
Los accesorios de la aspiradora no funcionan	<ol style="list-style-type: none"> 1. Manguera tapada. 2. El recipiente de polvo está lleno. 3. Filtro tapado. 	<ol style="list-style-type: none"> 1. Retire la manguera y los accesorios; retire la obstrucción - Pág. E7. 2. Vacíe el recipiente de polvo - Pág. E9. 3. Limpie el filtro - Pág. E9.
Faro no funciona	<ol style="list-style-type: none"> 1. Bombilla fundida. 2. Necesita servicio. 	<ol style="list-style-type: none"> 1. Reemplace la bombilla - Pág. E11. 2. Lleve al centro de servicio o llame al 1-800-321-1134.
La aspiradora resulta difícil de empujar	<ol style="list-style-type: none"> 1. Ajuste incorrecto de altura de alfombra. 	<ol style="list-style-type: none"> 1. Ponga el ajuste en el nivel apropiado para la alfombra que se esté limpiando - Pág. E7.

CUALQUIER OTRO SERVICIO DEBERÁ SER EFECTUADO POR UN REPRESENTANTE DE SERVICIO AUTORIZADO SERVICIOS AL CLIENTE (1-800-321-1134)

En caso de necesitar más ayuda, vea en las Páginas Amarillas para encontrar a un Distribuidor Autorizado Royal®. Los costos de transporte hacia y desde el sitio de reparación serán pagados por el propietario. Las partes de repuesto utilizadas en esta unidad son de reemplazo fácil y están disponibles a través de un Distribuidor Autorizado Royal® o en otras tiendas. Siempre identifique su aspiradora por medio del número de modelo y el código de fabricación cuando pida información u ordene partes de repuesto. (El número de modelo aparece en el fondo de la aspiradora.)

GUIDE DE DÉPANNAGE

AVERTISSEMENT : AFIN DE RÉDUIRE LES RISQUES DE BLESSURE CORPORELLE, DÉBRANCHEZ L'APPAREIL AVANT DE PROCÉDER À SON ENTRETIEN.

PROBLÈME	CAUSES POSSIBLES	SOLUTIONS POSSIBLES
L'appareil ne fonctionne pas	<ol style="list-style-type: none"> 1. La fiche du cordon d'alimentation n'est pas bien insérée dans la prise de courant. 2. Un fusible est grillé ou le disjoncteur est déclenché. 3. L'appareil doit être entretenu. 4. Laisser refroidir l'aspirateur. 	<ol style="list-style-type: none"> 1. Branchez fermement le cordon d'alimentation. 2. Vérifiez le fusible ou le disjoncteur de votre domicile. Remplacez le fusible ou réenclenchez le disjoncteur. 3. Apportez l'appareil au centre de réparation ou téléphonez au 1-800-321-1134. 4. Le protecteur thermique se réinitialisera - Pg. 3.
L'appareil n'aspire pas ou n'a qu'une faible succion	<ol style="list-style-type: none"> 1. Vide-poussière non installé correctement. 2. Vide-poussière plein. 3. Le rouleau-brosse est usé. 4. La courroie est cassée ou usée. 5. Le filtre est obstrué. 6. Le suceur ou le tuyau d'aspiration est obstrué. 7. Le réglage pour la hauteur du tapis n'est pas exact. 	<ol style="list-style-type: none"> 1. Revoir l'enlèvement et la réinstallation du vide-poussière - page 9. 2. Vider le vide-poussière - page 9. 3. Changez le rouleau brosse - page 10. 4. Changez la courroie - page 10. 5. Retirez le filtre et nettoyez-le - page 9. 6. Enlevez le tuyau inférieur, dégagez l'obstruction - page 7. 7. Régler l'appareil à la hauteur requise pour le nettoyage du tapis - Pg.7.
De la poussière s'échappe de l'aspirateur	<ol style="list-style-type: none"> 1. Vide-poussière plein. 2. Vide-poussière non installé correctement. 3. Le tuyau n'est pas installé correctement. 4. Perma Filter® n'est pas installé correctement. 	<ol style="list-style-type: none"> 1. Vider le vide-poussière - page 9. 2. Revoir l'enlèvement et la réinstallation du vide-poussière - page 9. 3. Consultez à nouveau la section sur l'installation du tuyau - page 7. 4. Consultez à nouveau la section sur la dépose et le remplacement du filtre Perma - page 9.
Les accessoires de l'appareil n'aspirent pas	<ol style="list-style-type: none"> 1. Le tuyau est obstrué. 2. Vide-poussière plein. 3. Filtre obstrué. 	<ol style="list-style-type: none"> 1. Enlever le tuyau et les accessoires, dégager les obstructions - page 7. 2. Vider le vide-poussière - page 9. 3. Nettoyer le filtre - page 9.
La lumière avant ne fonctionne pas	<ol style="list-style-type: none"> 1. L'ampoule est brûlée. 2. Besoin de réparation. 	<ol style="list-style-type: none"> 1. Remplacer l'ampoule - page 11. 2. Apporter l'appareil au centre de service ou composer le 1-800-321-1134.
L'aspirateur est difficile à pousser	<ol style="list-style-type: none"> 1. Le réglage pour la hauteur du tapis est incorrect. 	<ol style="list-style-type: none"> 1. Régler l'appareil à la hauteur requise pour les tapis - page 7.

TOUT AUTRE ENTRETIEN DOIT ÊTRE EFFECTUÉ PAR UN SPÉCIALISTE AGRÉÉ SERVICE À LA CLIENTÈLE : (1-800-321-1134)

Pour obtenir de l'aide supplémentaire, consultez les Pages jaunes afin de connaître les dépositaires Royal® autorisés. Les coûts de transport aller-retour à partir de l'endroit où sont effectuées les réparations doivent être défrayés par le propriétaire de l'appareil. Les pièces réparables utilisées dans cet appareil peuvent facilement être remplacées et sont disponibles auprès des dépositaires ou revendeurs Royal® autorisés. Identifiez toujours l'aspirateur par le numéro du modèle et le code de fabrication lorsque vous demandez des informations ou que vous commandez des pièces de rechange. (Le numéro de modèle figure au bas de l'appareil).

AMPOULE : DÉPOSE ET REMPLACEMENT

AVERTISSEMENT : POUR RÉDUIRE LE RISQUE DE CHOC ÉLECTRIQUE : DÉBRANCHEZ L'ASPIRATEUR AVANT D'ENLEVER ET DE REMPLACER L'AMPOULE.

Cet aspirateur utilise une ampoule automobile courante : n° 906, 13,0 volts. Pour acheter une ampoule composez le 1-800-321-1134 ou contactez votre magasin de pièces automobiles.

OUTIL NÉCESSAIRE : TOURNEVIS À POINTE CRUCIFORME OU À LAME PLATE

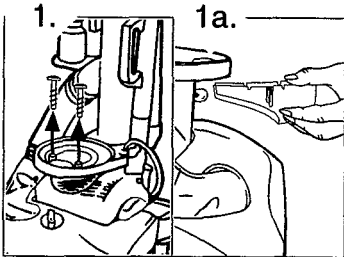

Appuyez sur le loquet pour retirer le godet à poussière de l'aspirateur. Dévissez les deux (2) vis qui se trouvent à sous le godet à poussière (Schéma 1). Enlevez le verre (Schéma 1a).

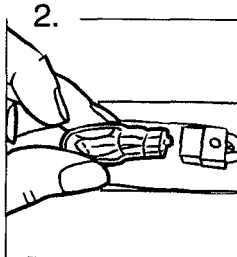

Tirez sur l'ampoule pour la sortir de la douille. Ne la tournez pas. Insérez soigneusement l'ampoule dans la douille.

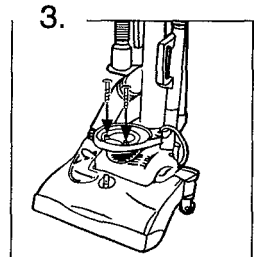

Remettez le verre. Fixez la lampe à l'aide des deux (2) vis que vous aviez enlevées.

ENTRETIEN GÉNÉRAL

AVERTISSEMENT : POUR RÉDUIRE LE RISQUE DE LÉSION À CAUSE DE PIÈCES EN MOUVEMENT, DÉBRANCHEZ L'APPAREIL AVANT DE FAIRE SON ENTRETIEN.

EN CAS D'OBSTRUCTION PENDANT LE NETTOYAGE DU SOL :

1. Arrêtez l'aspirateur et débranchez-le s'il s'obstrue pendant le nettoyage des moquettes. Vérifiez si le godet à poussière est plein (Schéma 1), videz-le si nécessaire (page 9).
2. Vérifiez la fenêtre de passage de la poussière et tuyau inférieur (Schéma 2). Dans le cas contraire, enlevez l'obstruction.
3. Mettez l'aspirateur à l'envers et enlevez le dispositif de protection du suceur (Schéma 3). Dégagez toute obstruction au niveau du rouleau-brosse.

EN CAS D'OBSTRUCTION PENDANT L'UTILISATION DES ACCESSOIRES :

1. Arrêtez l'aspirateur et débranchez-le s'il s'obstrue pendant le nettoyage au-dessus du sol. Vérifiez que le sac en papier ne soit pas plein. S'il est plein, mettez un nouveau sac en papier (Page 9).
2. Vérifiez les zones débit d'air du tuyau (Schéma 4). Si l'appareil n'aspire pas, débranchez le tuyau, et faites tomber une pièce dans son extrémité. Si la pièce ressort, le tuyau n'est pas obstrué.

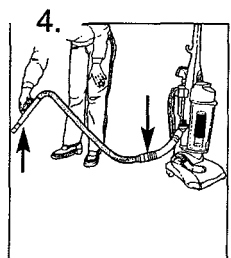
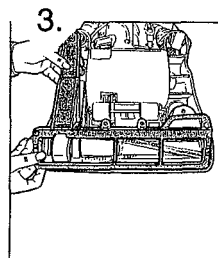
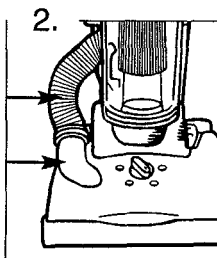
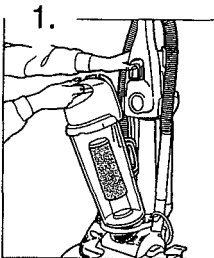

DÉPOSE ET REMPLACEMENT DE LA COURROIE ET DE LA BROSSE

OUTIL NÉCESSAIRE : TOURNEVIS À POINTE CRUCIFORME

AVERTISSEMENT : POUR ÉVITER DE VOUS BLESSER AVEC LES PIÈCES EN MOUVEMENT, DÉBRANCHEZ L'APPAREIL AVANT DE REMPLACER LA COURROIE OU LE ROULEAU-BROSSE.

POUR ENLEVER LA COURROIE

COURROIE STYLE 4 OU 5

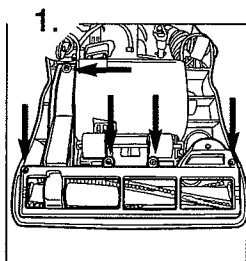

1. Posez l'aspirateur à plat retournez-le pour exposer la base du suceur. La base doit être à plat et tournée vers le haut. Pour enlever le dispositif de protection du suceur, utilisez un tournevis à pointe cruciforme ou à lame plate pour dévisser les cinq (5) vis. Les flèches indiquent l'emplacement des vis.

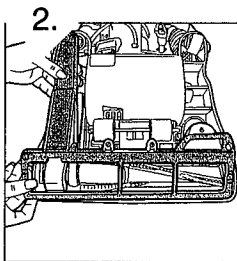

2. Soulevez le dispositif de protection du suceur.

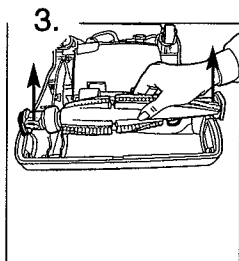

3. S'assurer que la courroie est hors de l'arbre du moteur. Tirer et enlever le cylindre de brosses. Mettre l'ancienne courroie au rebut.

POUR REMPLACER LA COURROIE OU LE ROULEAU-BROSSE

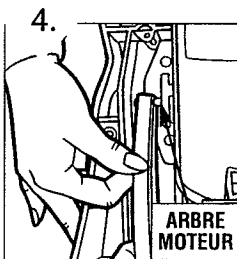

4. Glissez la courroie sur l'arbre de moteur.

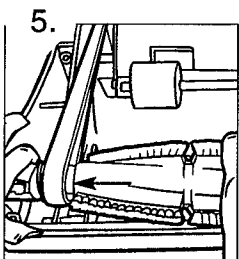

5. Placez la nouvelle courroie dans la partie du rouleau-brosse n'ayant pas de crins.

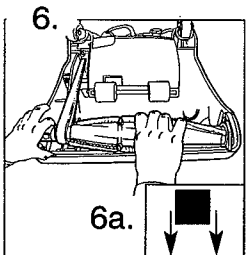

6. Une fois la nouvelle courroie installée, tirez et glissez le rouleau-brosse dans le suceur en veillant à ce que les extrémités du rouleau-brosse soient orientées correctement (Schéma 6a). Faites pivoter le rouleau-brosse à la main pour vous assurer que la courroie est alignée correctement.

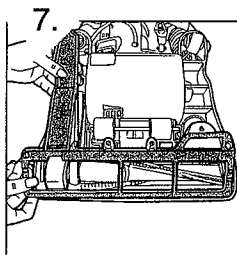

7. Remettez en place le dispositif de protection du suceur.

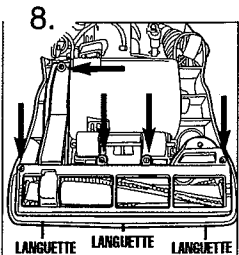

8. Fixez-le en alignant les trois (3) languettes sur les encoches. Remettez les cinq (5) vis pour fixer le dispositif de protection du suceur.

GODET À POUSSIÈRE ET FILTRE : DÉPOSE ET REMPLACEMENT

AVERTISSEMENT : POUR ÉVITER DE VOUS BLESSER AVEC LES PIÈCES EN MOUVEMENT, DÉBRANCHEZ L'APPAREIL AVANT DE PROCÉDER À SON ENTRETIEN.

Pour obtenir un filtre de recharge (pièce n° 1-J00280-000), veuillez composer le : 1-800-321-1134.ou visiter le site www.dirtdevil.com pour connaître le centre de service le plus proche.

NOTE: Débranchez l'aspirateur avant de changer le filtre.

NOTE: Pour un meilleur rendement, remplacez le filtre chaque année.

VIDEZ ET NETTOYEZ LE GODET À POUSSIÈRE

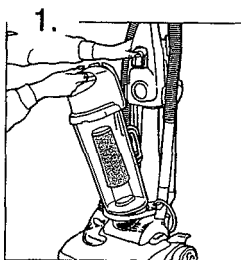

1. Appuyez sur le loquet pour retirer le godet à poussière de l'aspirateur.

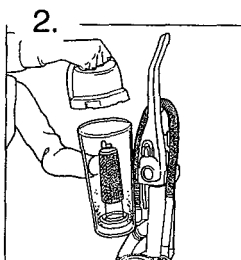

2. Retirez le couvercle en saisissant les deux poignées et en tournant le couvercle dans le sens antihoraire.

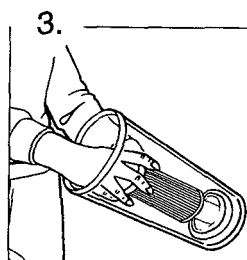

3. Tenez le godet à poussière et saisissez le filtre par le haut.

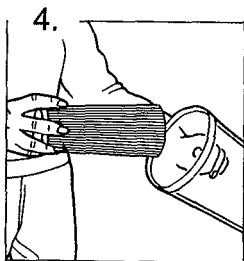

4. Tournez-le filtre vers le haut et retirez-le.

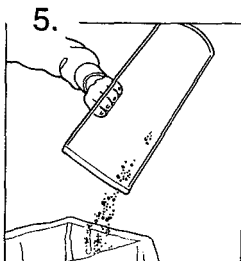

5. Nettoyez le filtre et videz complètement le godet à poussière. Reportez-vous à la note sur l'« Entretien régulier » ci-dessous en ce qui concerne les instructions sur le nettoyage du filtre.

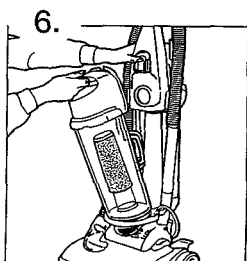

6. Remettez le filtre dans le godet à-poussière. Enfoncez le filtre pour prévenir toute fuite de poussière. Remettez le godet à poussière dans l'aspirateur.

***ENTRETIEN RÉGULIER :** À chaque fois que vous videz le godet à-poussière, nettoyez le filtre. Cognez le filtre fermement contre l'intérieur d'une poubelle jusqu'à ce que la poussière cesse de s'en échapper. (Le filtre se décolore après son utilisation, ceci n'altère pas son rendement.) Ne brossez pas le filtre. Les instructions de nettoyage peuvent varier selon les conditions de saleté. Dans certains cas, il sera nécessaire de nettoyer plus ou moins le filtre.

FONCTIONNEMENT (SUITE)

ATTENTION : L'agitateur de la brosse continues à pivoter lorsque le tuyau est enlevé ou en marche tout le temps lorsque l'aspirateur fonctionne. Gardez les cheveux, les vêtements amples, et toute partie du corps à l'écart de la zone de la brosse lorsque l'aspirateur est en marche.

L'aspirateur doit être en position verticale pour pouvoir lever la brosse rotative et nettoyer au-dessus du sol.

NETTOYAGE AU-DESSUS DU SOL

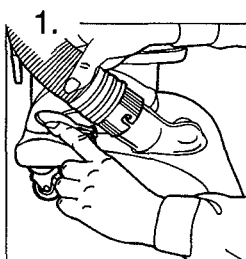

1. Mettez l'aspirateur en position verticale. Retirez le tuyau inférieur de l'aspirateur en le tirant vers la droite et vers l'extérieur.

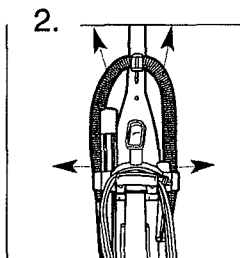

2. Retirez le tuyau du support à accessoires.

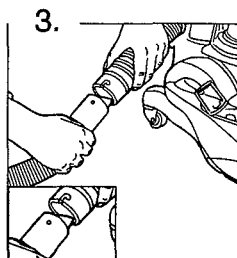

3. Insérez le tuyau dans le tuyau inférieur, l'encoche tournée vers le haut. Emboîtez l'ensemble, puis tournez pour bloquer.

RALLONGE

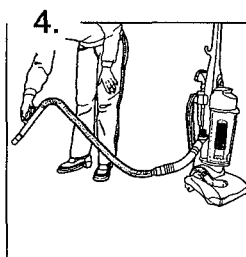

4. Choisissez les accessoires adaptés à vos besoins ou utilisez uniquement le tuyau. Insérez simplement les accessoires sur l'extrémité de la rallonge ou de la poignée du tuyau et appuyez fermement. Pour retirer un accessoire, tournez-le et retirez-le avec précaution.

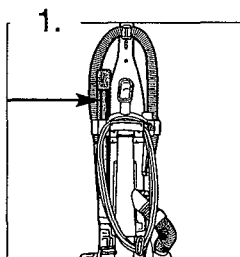

1. Si vous avez besoin d'une longueur supplémentaire, utilisez la rallonge.

POIGNÉE DE TRANSPORT

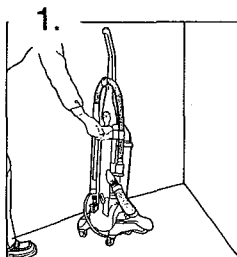

1. Utiliser la courroie de transport située à l'arrière de l'aspirateur pour le transporter d'une pièce à l'autre.

FONCTIONNEMENT

ASSEMBLAGE DU TUYAU

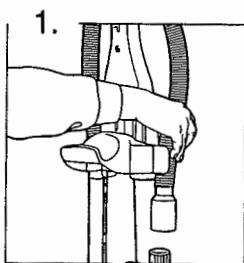

Insérez la petite extrémité du tuyau dans le support à accessoires du côté droit.

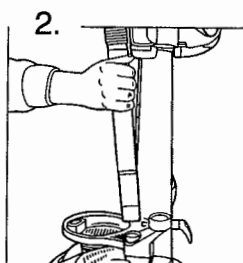

Insérez la poignée du tuyau du côté gauche de l'aspirateur. Appuyez fermement. Encastrez le tuyau dans le support à accessoires en haut et sur les côtés.

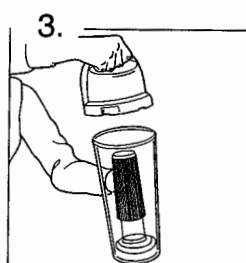

Installez le couvercle du godet à poussière.

RANGEMENT DES ACCESSOIRES

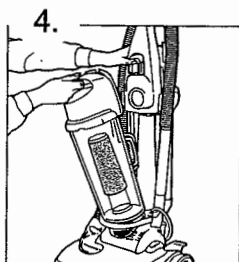

Inclinez le fond du godet à poussière dans l'aspirateur et appuyez vers l'avant. Le couvercle du godet s'enclenche dans la poignée.

PÉDALE DE DÉGAGEMENT DE LA POIGNÉE

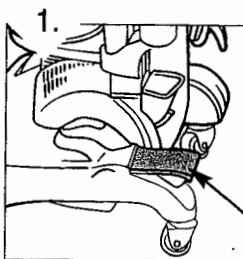

Pour dégager la poignée, poussez sur la pédale de déclenchement située sur la partie inférieure gauche de l'aspirateur.

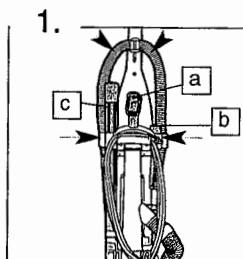

Comment fixer les accessoires : (a) Glissez le dispositif 2 en 1 dans le taquet situé sur le panneau arrière. (b) Glissez le suceur dans l'encoche ronde du côté droit du support à accessoires. (c) Glissez la rallonge dans l'encoche ronde du côté gauche du support à accessoires.

DÉCLENCHEUR DU CORDON

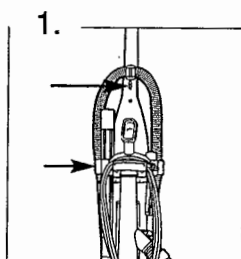

Utilisez le guide du cordon pour que ce dernier ne vous gêne pas pendant que vous passez l'aspirateur.

PÉDALE MARCHE/ARRÊT

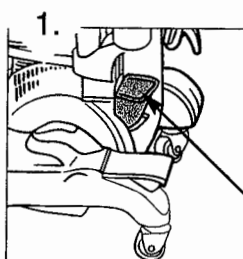

Branchez le cordon dans une prise de courant. Mettez l'aspirateur en marche en appuyant sur la pédale de marche situé à l'arrière de l'aspirateur du côté gauche.

NETTOYAGE DU SOL/TAPIS

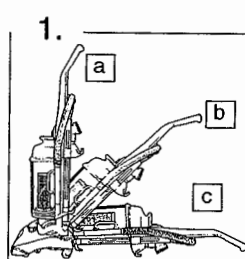

Déplacez la poignée et réglez-la à la position souhaitée lorsque vous (a) rangez l'aspirateur, (b) le faites fonctionner, et (c) appuyez sur la pédale de déclenchement de la poignée pour nettoyer sous les meubles.

COMMENT ASSEMBLER LE SUCEUR AU CORPS DE L'ASPIRATEUR

OUTIL NÉCESSAIRE : TOURNEVIS à POINTE CRUCIFORME ou à tête plate

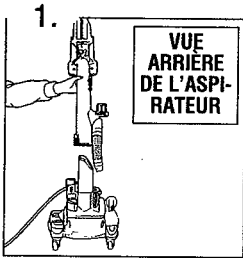

Montez le corps de l'aspirateur sur la base de manière à ce que le tuyau inférieur soit du côté droit.

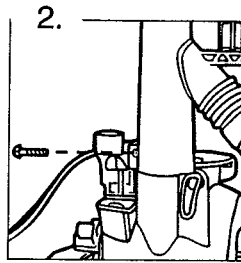

Pour fixer l'ensemble, insérez une (1) vis à l'arrière de l'aspirateur au-dessus de l'interrupteur marche/arrêt.

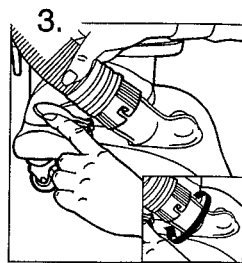

Poussez vers l'arrière le rabat de la fenêtre du passage de la poussière. Alignez les languettes situées sur la fenêtre du passage de la poussière sur les encoches du tuyau inférieur. Poussez et tournez pour verrouiller (illustration).

COMMENT ASSEMBLER LE SUPPORT À ACCESSOIRES

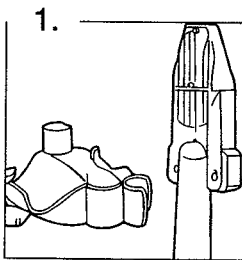

Alignez les trous du support à accessoires sur les trous de la poignée.

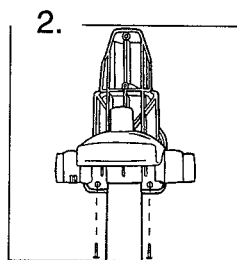

Insérez deux (2) vis dans les trous et serrez-les jusqu'à ce qu'ils soient bloqués.

COMMENT ASSEMBLER LA POIGNÉE SUR LE CORPS DE L'ASPIRATEUR

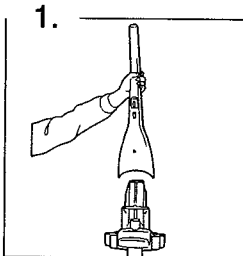

Placez la poignée du haut à la verticale.

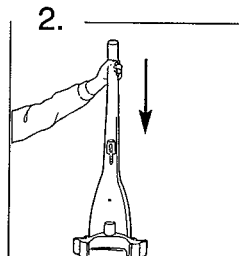

Appuyez la poignée vers le bas dans l'aspirateur.

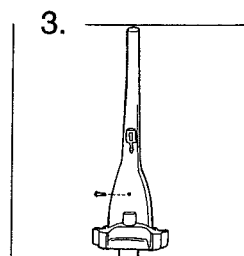

Insérez une (1) vis (fournie) à l'arrière de l'aspirateur pour bloquer la poignée.

DESCRIPTION DE L'APPAREIL

VUE DE FACE

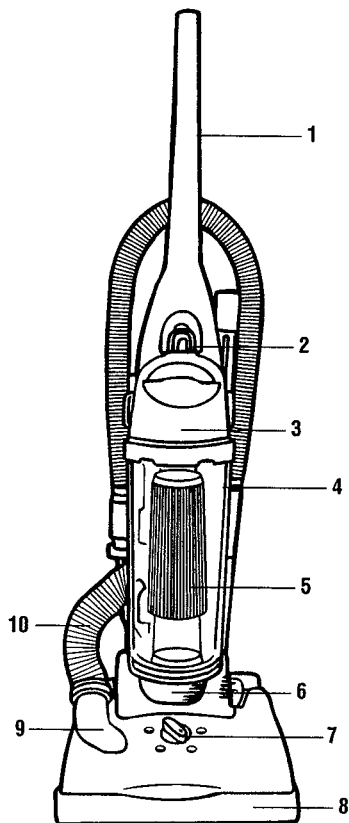

VUE DE FACE

1. Poignée
2. Loquet du godet à poussière
3. Couverture du godet à poussière
4. Godet à poussière transparent
5. Filtre du godet à poussière
6. Phare avant
7. Levier de réglage de la hauteur
8. Pare-choc
9. Fenêtre de passage de la poussière
10. Tuyau inférieur

VUE ARRIÈRE

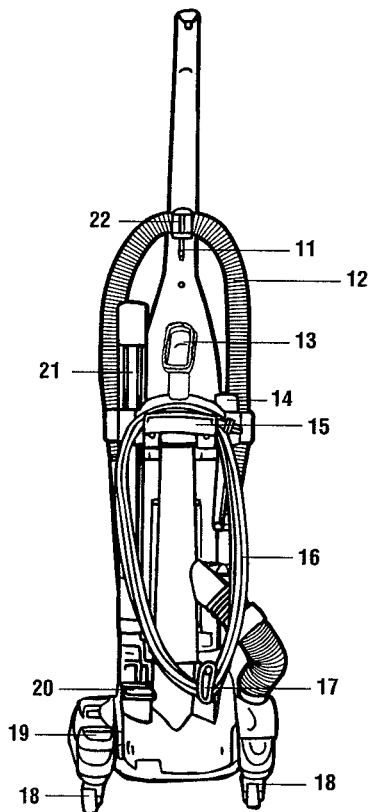

VUE ARRIÈRE

11. Guide du cordon
12. Tuyau
13. Brosse à épousseter
14. Suceur plat
15. Poignée de transport/dispositif d'enroulement du cordon supérieur
16. Cordon d'alimentation long
17. Dispositif d'enroulement du cordon à déclenchement rapide
18. Roulettes pivotantes Swivel Casters^{MC}
19. Pédale de dégagement de la poignée
20. Pédale marche/arrêt
21. Rallonge
22. Attaches pour tuyau

FÉLICITATIONS !

Vous êtes désormais l'heureux propriétaire d'un Dirt Devil®. Nous sommes persuadés que cet appareil vous satisfera pendant plusieurs années.

Nous avons conçu ce produit pour vous faciliter la vie.

Nous sommes très fiers de nos produits et nous espérons que vous serez aussi satisfait que nous de leur qualité et de leur performance.

Merci d'utiliser les produits Dirt Devil®.

Visitez notre site Web à : www.dirtdevil.com

TABLE DES MATIÈRES

Consignes de sécurité.....	Page 2, 3
Descriptions de l'appareil.....	Page 5
Assemblage.....	Page 6
Assemblage du suceur sur le corps de l'appareil.....	Page 6
Assemblage du support à accessoires.....	Page 6
Assemblage de la poignée sur le corps de l'appareil.....	Page 6
Fonctionnement.....	Page 7, 8
Nettoyage du sol/tapis.....	Page 7
Nettoyage au-dessus du sol.....	Page 8
Godet à poussière et filtre : Dépose et Remplacement.....	Page 9
Dépose et remplacement de la courroie ou de la brosse.....	Page 10
Ampoule : Dépose et remplacement.....	Page 11
Entretien Général.....	Page 11
Guide de dépannage.....	Page 11

GARANTIE LIMITÉE

Royal Appliance Mfg. Co. garantit au consommateur que cet aspirateur est exempt de vices de matériau ou de fabrication à compter de sa date d'achat d'origine. Consultez le carton d'emballage de l'appareil pour déterminer la durée de la garantie et conservez votre reçu d'achat d'origine pour justifier la date d'entrée en vigueur de la période de garantie.

Si l'appareil tombe en panne pendant la période couverte par la garantie, nous réparerons ou remplacerons gratuitement toute pièce défectueuse. L'appareil entier doit être renvoyé port payé à n'importe quel point de vente ou de réparation sous garantie de ROYAL®. Veuillez inclure une description détaillée du problème, la date d'achat, une copie du reçu d'achat d'origine ainsi que vos nom, adresse et numéro de téléphone. Si aucun centre de réparation ne se trouve dans votre région, appelez l'usine au 1-800-321-1134, au CANADA et aux ETATS-UNIS. N'utilisez que les pièces de rechange Royal®.

Cette garantie ne couvre pas l'usure inhabituelle, les dommages causés par les accidents ou un usage abusif de l'appareil. Elle ne couvre pas non plus les brosses, les courroies plates, les filtres et les ampoules. Cette garantie ne couvre pas les réparations non autorisées. Cette garantie vous offre des droits spécifiques mais il se peut que vous ayez d'autres droits (Ces derniers varient d'état à état au sein des États-Unis).

- Ne tirez pas l'appareil par son cordon, ne vous servez pas du cordon comme poignée, ne fermez pas de portes sur le cordon et ne tirez pas le cordon sur des coins ou des bords tranchants. Évitez de passer l'appareil sur le cordon d'alimentation. Tenez le cordon hors de portée des surfaces chauffées.
- Ne débranchez pas l'appareil en tirant sur le cordon. Pour le débrancher, tirez sur la fiche et non sur le cordon.
- Ne manipulez pas la fiche ou l'aspirateur avec des mains mouillées.
- N'insérez pas d'objets dans les ouvertures. Évitez d'utiliser l'appareil si les ouvertures sont obstruées; gardez les ouvertures exemptes de poussière, de peluches, de cheveux et de tout ce qui pourrait réduire le débit d'air.
- Gardez les cheveux, les vêtements amples, les doigts et toute partie du corps à l'écart des ouvertures et des pièces en mouvement.
- Évitez d'aspirer tout objet qui brûle ou fume, comme les cigarettes, les allumettes et les cendres incandescentes.
- Ne l'utilisez pas sans le godet à-poussière ni les filtres.
- Éteignez toutes les commandes avant de débrancher l'appareil.
- Faites bien attention quand vous nettoyez les marches d'escalier.
- N'aspirez aucun liquide inflammable ou combustible tel que de l'essence ; n'utilisez pas l'appareil en présence de ce type de matériaux.
- Gardez l'aspirateur au sol. Seuls les aspirateurs à main peuvent être posés sur les meubles.
- L'aspirateur doit être à la position verticale pour pouvoir lever la brosse rotative et nettoyer le plancher.
- N'utilisez jamais de rallonge électrique avec cet aspirateur.
- Rangez l'aspirateur à l'intérieur. Rangez l'aspirateur après son utilisation pour ne pas trébucher dessus.
- L'utilisation d'une tension inadéquate peut endommager le moteur et blesser l'utilisateur. La tension adéquate est indiquée sur la plaque de l'appareil.
- Débranchez avant de connecter l'accessoire Turbo (l'accessoire Turbo n'est pas inclus dans tous nos modèles).

CONSERVEZ CES INSTRUCTIONS

AVERTISSEMENT :

Afin de réduire les risques de choc électrique, cet appareil est muni d'une fiche polarisée (une tige est plus large que l'autre). Cette fiche ne peut être insérée dans une prise de courant polarisée que dans un sens. Si la fiche ne s'insère pas complètement dans la prise, inversez-la. Si elle ne s'insère toujours pas, demandez à un électricien qualifié d'installer la prise appropriée. Ne modifiez jamais la fiche.

Votre aspirateur est muni d'un protecteur thermique afin de couper le moteur en cas de surchauffe. Si cela se produit, arrêtez l'aspirateur et débranchez-le. Examinez le système d'évacuation, d'aspiration, le tuyau, le godet à poussière et le deuxième filtre pour détecter toute obstruction. Videz le godet à poussière et nettoyez les filtres. Au bout de 30 minutes, le moteur aura refroidi et l'aspirateur sera de nouveau prêt à être utilisé. **REMARQUE :** *L'aspirateur doit demeurer à l'arrêt pendant la période de refroidissement de 30 minutes.*

CET APPAREIL A ÉTÉ CONÇU EXCLUSIVEMENT POUR UN USAGE DOMESTIQUE.

CONSIGNES DE SÉCURITÉ IMPORTANTES

Lorsque vous utilisez un appareil ménager, vous devez prendre certaines précautions de sécurité, telles que :

- **LISEZ TOUTES LES INSTRUCTIONS AVANT D'UTILISER L'APPAREIL.**
- **RESPECTEZ TOUJOURS À LA LETTRE CES CONSIGNES DE SÉCURITÉ.**
- **METTRE L'ASPIRATEUR EN POSITION VERTICALE QUAND VOUS UTILISEZ LE TUYAU ET LES ACCESSOIRES.**
- **NE LAISSEZ PAS L'APPAREIL SANS SURVEILLANCE QUAND IL EST BRANCHÉ.**
- **VÉRIFIEZ RÉGULIÈREMENT LES FILTRES À NETTOYER OU À REMPLACER.**
- **AVERTISSEMENT : N'UTILISEZ PAS D'OBJETS TRANCHANTS POUR NETTOYER LE TUYAU : ILS POURRAIENT L'ENDOMMAGER.**
- **ENLEVEZ LE ROULEAU DE TEMPS EN TEMPS ET NETTOYEZ LES SALETÉS QUI ENCOMBRENT SES EXTRÉMITÉS AFIN QU'IL CONTINUE À TOURNER SANS PROBLÈME.**
- **AVERTISSEMENT : LES CORDONS, FILS ÉLECTRIQUES ET/OU CÂBLE FOURNIS AVEC CE PRODUIT CONTIENNENT DES PRODUITS CHIMIQUES Y COMPRIS DU PLOMB OU DES COMPOSÉS DU PLOMB CONNU PAR L'ÉTAT DE CALIFORNIE POUR SON EFFET CANCÉRIGÈNE, POUVANT ENTRAÎNER DES MALFORMATIONS CONGÉNITALES ET ENDOMMAGER LES ORGANES DE REPRODUCTION. LAVEZ-VOUS LES MAINS APRÈS TOUTE UTILISATION.**

LISEZ TOUTES LES INSTRUCTIONS AVANT D'UTILISER L'APPAREIL

AVERTISSEMENT : POUR RÉDUIRE LES RISQUES D'INCENDIE. LES CHOCS ÉLECTRIQUES OU LES BLESSURES :

- Ne laissez jamais l'appareil sans surveillance quand il est branché. Débranchez-le quand il n'est pas utilisé ainsi qu'avant de procéder à son entretien.
- N'utilisez pas l'appareil à l'extérieur ou sur des surfaces mouillées. Vous pourriez vous électrocuter.
- Ne laissez pas les enfants jouer avec l'appareil. Exercez une surveillance étroite quand l'appareil est utilisé par des enfants ou à proximité de ceux-ci.
- Utilisez l'appareil en respectant à la lettre les consignes de ce manuel. Utilisez seulement les accessoires recommandés par le fabricant.
- N'utilisez pas l'appareil si la fiche ou le cordon est endommagé. Si l'aspirateur ne fonctionne pas comme prévu, s'il est tombé, s'il a été endommagé, laissé à l'extérieur ou s'il est tombé dans l'eau, expédiez-le à un centre de réparation pour qu'il soit vérifié. Appelez le 1-800-321-1134 pour savoir quel est le centre de réparation le plus proche.



MANUEL DU PROPRIÉTAIRE

Notice d'utilisation et d'entretien

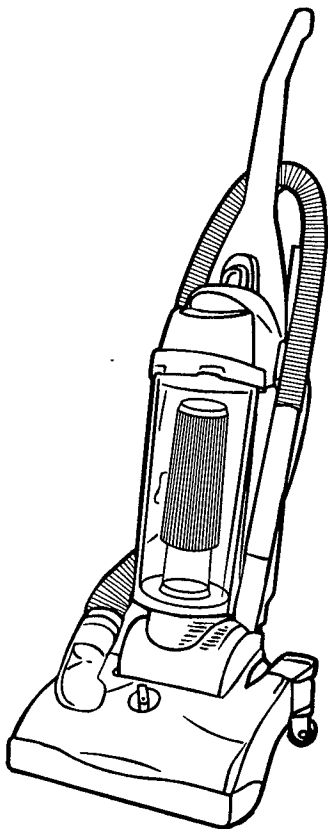

- Veuillez lire attentivement ces instructions avant d'utiliser votre aspirateur.
- Nous pouvons vous aider à assembler votre aspirateur et à répondre à vos questions. Pour cela contactez le :

1-800-321-1134
(É.U. et Canada)
www.dirtdevil.com

Enregistrement en garantie

- Sur Internet : www.dirtdevil.com
- Téléphone : 1-800-321-1134
- Adresse postale :

Royal Appliance Mfg
7005 Cochran Rd.

Glenwillow, Ohio 44139 États-Unis



AVERTISSEMENT:

L'assemblage de l'appareil comprend des petites pièces. Ces dernières présentent un danger d'étouffement.

Consignez les renseignements ci-dessous pour pouvoir les consulter rapidement.

N° de modèle : _____

Code de fabrication : _____

(Le code de fabrication se trouve sur la partie inférieure arrière de l'aspirateur)