

# *Traynor*



MODEL TYPE: YS1085

## **DarkHorse DH15H**

**ALL TUBE GUITAR AMPLIFIER**

# IMPORTANT SAFETY INSTRUCTIONS



This lightning flash with arrowhead symbol, within an equilateral triangle, is intended to alert the user to the presence of uninsulated "dangerous voltage" within the product's enclosure that may be of sufficient magnitude to constitute a risk of electric shock to persons.

Ce symbole d'éclair avec tête de flèche dans un triangle équilatéral est prévu pour alerter l'utilisateur de la présence d'un « voltage dangereux » non-isolé à proximité de l'enceinte du produit qui pourrait être d'ampleur suffisante pour présenter un risque de choqe électrique.



## CAUTION AVIS

**RISK OF ELECTRIC SHOCK  
DO NOT OPEN**

**RISQUE DE CHOC ELECTRIQUE  
NE PAS OUVRIR**



The exclamation point within an equilateral triangle is intended to alert the user to the presence of important operating and maintenance (servicing) instructions in the literature accompanying the appliance.

Le point d'exclamation à l'intérieur d'un triangle équilatéral est prévu pour alerter l'utilisateur de la présence d'instructions importantes dans la littérature accompagnant l'appareil en ce qui concerne l'opération et la maintenance de cet appareil.



S2125A

### FOLLOW ALL INSTRUCTIONS

**Instructions pertaining to a risk of fire,  
electric shock, or injury to a person**

**CAUTION: TO REDUCE THE RISK OF ELECTRIC  
SHOCK, DO NOT REMOVE COVER (OR BACK).**

**NO USER SERVICEABLE PARTS INSIDE.**

**REFER SERVICING TO QUALIFIED  
SERVICE PERSONNEL.**

### SUIVEZ TOUTES LES INSTRUCTIONS

**Instructions relatives au risque de feu,  
choc électrique, ou blessures aux personnes**

**AVIS: AFIN DE REDUIRE LES RISQUE DE CHOC  
ELECTRIQUE, N'ENLEVEZ PAS LE COUVERT (OU LE  
PANNEAU ARRIERE) NE CONTIENT AUCUNE PIECE**

**REPARABLE PAR L'UTILISATEUR.**

**CONSULTEZ UN TECHNICIEN QUALIFIE  
POUR L'ENTRETIEN**

**Read Instructions:** The Owner's Manual should be read and understood before operation of your unit. Please, save these instructions for future reference and heed all warnings.

Clean only with dry cloth.

**Packaging:** Keep the box and packaging materials, in case the unit needs to be returned for service.

**Warning:** To reduce the risk of fire or electric shock, do not expose this apparatus to rain or moisture. *Do not use this apparatus near water!*

**Warning:** When using electric products, basic precautions should always be followed, including the following:

### Power Sources

Your unit should be connected to a power source only of the voltage specified in the owners manual or as marked on the unit. This unit has a polarized plug. Do not use with an extension cord or receptacle unless the plug can be fully inserted. Precautions should be taken so that the grounding scheme on the unit is not defeated. An apparatus with CLASS I construction shall be connected to a Mains socket outlet with a protective earthing ground. Where the MAINS plug or an appliance coupler is used as the disconnect device, the disconnect device shall remain readily operable.

### Hazards

Do not place this product on an unstable cart, stand, tripod, bracket or table. The product may fall, causing serious personal injury and serious damage to the product. Use only with cart, stand, tripod, bracket, or table recommended by the manufacturer or sold with the product. Follow the manufacturer's instructions when installing the product and use mounting accessories recommended by the manufacturer. Only use attachments/accessories specified by the manufacturer

Note: Prolonged use of headphones at a high volume may cause health damage on your ears.

The apparatus should not be exposed to dripping or splashing water; no objects filled with liquids should be placed on the apparatus.

Terminals marked with the "lightning bolt" are hazardous live; the external wiring connected to these terminals require installation by an instructed person or the use of ready made leads or cords.

Ensure that proper ventilation is provided around the appliance. Do not install near any heat sources such as radiators, heat registers, stoves, or other apparatus (including amplifiers) that produce heat.

No naked flame sources, such as lighted candles, should be placed on the apparatus.

### Power Cord

Do not defeat the safety purpose of the polarized or grounding-type plug. A polarized plug has two blades with one wider than the other. A grounding type plug has two blades and a third grounding prong. The wide blade or the third prong are provided for your safety. If the provided plug does not fit into your outlet, consult an electrician for replacement of the obsolete outlet. The AC supply cord should be routed so that it is unlikely that it will be damaged. Protect the power cord from being walked on or pinched particularly at plugs. If the AC supply cord is damaged DO NOT OPERATE THE UNIT. To completely disconnect this apparatus from the AC Mains, disconnect the power supply cord plug from the AC receptacle. The mains plug of the power supply cord shall remain readily operable.

Unplug this apparatus during lightning storms or when unused for long periods of time.

### Service

The unit should be serviced only by qualified service personnel. Servicing is required when the apparatus has been damaged in any way, such as power-supply cord or plug is damaged, liquid has been spilled or objects have fallen into the apparatus, the apparatus has been exposed to rain or moisture, does not operate normally, or has been dropped.

**Veillez Lire le Manuel:** Il contient des informations qui devraient étre comprises avant l'opération de votre appareil. Conservez. Gardez S.V.P. ces instructions pour consultations ultérieures et observez tous les avertissements.

Nettoyez seulement avec le tissu sec.

**Emballage:** Conservez la boîte au cas où l'appareil devait étre retourner pour réparation.

**Avertissement:** Pour réduire le risque de feu ou la décharge électrique, n'exposez pas cet appareil à la pluie ou à l'humidité. *N'utilisez pas cet appareil près de l'eau!*

**Attention:** Lors de l'utilisation de produits électrique, assurez-vous d'adhérer à des précautions de bases incluant celle qui suivent:

### Alimentation

L'appareil ne doit étre branché qu'à une source d'alimentation correspondant au voltage spécifié dans le manuel ou tel qu'indiqué sur l'appareil. Cet appareil est équipé d'une prise d'alimentation polarisée. Ne pas utiliser cet appareil avec un cordon de raccordement à moins qu'il soit possible d'insérer complètement les trois lames. Des précautions doivent étre prises afin d'éviter que le système de mise à la terre de l'appareil ne soit désengagé. Un appareil construit selon les normes de CLASS I devrait étre raccordé à une prise murale d'alimentation avec connexion intacte de mise à la masse. Lorsqu'une prise de branchement ou un coupleur d'appareils est utilisée comme dispositif de débranchement, ce dispositif de débranchement devra demeurer pleinement fonctionnel avec raccordement à la masse.

### Risque

Ne pas placer cet appareil sur un chariot, un support, un trépied ou une table instables. L'appareil pourrait tomber et blesser quelqu'un ou subir des dommages importants. Utiliser seulement un chariot, un support, un trépied ou une table recommandés par le fabricant ou vendus avec le produit. Suivre les instructions du fabricant pour installer l'appareil et utiliser les accessoires recommandés par le fabricant. Utilisez seulement les attachements/accessoires indiqués par le fabricant

Note: L'utilisation prolongée des écouteurs à un volume élevé peut avoir des conséquences néfastes sur la santé sur vos oreilles. .

Il convient de ne pas placer sur l'appareil de sources de flammes nues, telles que des bougies allumées.

L'appel ne doit pas étre exposé à des égouttements d'eau ou des éclaboussures et qu'aucun objet rempli de liquide tel que des vases ne doit étre placé sur l'appareil.

Assurez que l'appareil est fourni de la propre ventilation. Ne procédez pas à l'installation près de source de chaleur tels que radiateurs, registre de chaleur, fours ou autres appareils (incluant les amplificateurs) qui produisent de la chaleur.

Les dispositifs marqués d'une symbole "d'éclair" sont des parties dangereuses au toucher et que les câblages extérieurs connectés à ces dispositifs de connexion extérieure doivent étre effectués par un opérateur formé ou en utilisant des cordons déjà préparés.

### Cordon d'Alimentation

Ne pas enlever le dispositif de sécurité sur la prise polarisée ou la prise avec tige de mise à la masse du cordon d'alimentation. Une prise polarisée dispose de deux lames dont une plus large que l'autre. Une prise avec tige de mise à la masse dispose de deux lames en plus d'une troisième tige qui connecte à la masse. La lame plus large ou la tige de mise à la masse est prévu pour votre sécurité. La prise murale est désuète si elle n'est pas conçue pour accepter ce type de prise avec dispositif de sécurité. Dans ce cas, contactez un électricien pour faire remplacer la prise murale. Évitez d'endommager le cordon d'alimentation. Protégez le cordon d'alimentation. Assurez-vous qu'on ne marche pas dessus et qu'on ne le pince pas en particulier aux prises. N'UTILISEZ PAS L'APPAREIL si le cordon d'alimentation est endommagé. Pour débrancher complètement cet appareil de l'alimentation CA principale, déconnectez le cordon d'alimentation de la prise d'alimentation murale. Le cordon d'alimentation du bloc d'alimentation de l'appareil doit demeurer pleinement fonctionnel.

Débranchez cet appareil durant les orages ou si inutilisé pendant de longues périodes.

### Service

Consultez un technicien qualifié pour l'entretien de votre appareil. L'entretien est nécessaire quand l'appareil a été endommagé de quelque façon que se soit. Par exemple si le cordon d'alimentation ou la prise du cordon sont endommagés, si il y a eu du liquide qui a été renversé à l'intérieur ou des objets sont tombés dans l'appareil, si l'appareil a été exposé à la pluie ou à l'humidité, si il ne fonctionne pas normalement, ou a été échappé.

---

# Traynor



## Traynor DarkHorse DH15H

### Introduction

The Traynor DarkHorse DH15H is a professional grade, all-tube guitar head. Designed with the working musician in mind, the DarkHorse is suited for use in the studio and on stage. Taking cues from Traynor's 50 years in the amp business, the DarkHorse is a stripped down piece of gear – but don't let that fool you into thinking this DarkHorse is a one trick pony! With two user selectable output stages and three unique tonestack voicings, it's like getting six amps in one!

### Features

- 100% designed & manufactured in Canada!
- All-tube design with a pair of 12AX7, one 12AU7 and a pair of matched 6V6 tubes
- User selectable triode (12AU7) and pentode (6V6) class A output stages
- Three tonestack voicings to choose from: USA, Brit and PURE
- Cathode biased and no feedback loop for a classic tone
- Steel chassis for maximum durability and noise immunity
- Traynor DHB1 padded bag included



### QuickStart Instructions

1. Plug the AC power line into a 3-hole grounded outlet.
2. Connect the amp to an 8 or 16 ohm cabinet via the jacks on the back of the amp. The matching Traynor DHX12 extension cabinet would be a good choice. So would a wall of 4x12 cabinets if you're that sort of person...
3. Flip the Standby switch to the middle position and turn the Power switch ON. It'll take a minute for your tubes to heat up.
4. Plug in your instrument and turn the Master control to zero.
5. Turn the Gain, Treble and Bass controls to their mid position.
6. Select which output tube you want to use with the Standby switch. In the down position you'll be in the lower power mode with a true triode 12AU7 output stage. Flip the switch to the up position to engage the higher power of the pentode 6V6 stage. Aside from the power levels, you'll find each of the output tubes has their own sound.
7. Crank up the Master, dial in your tone and break a few strings!

# Traynor

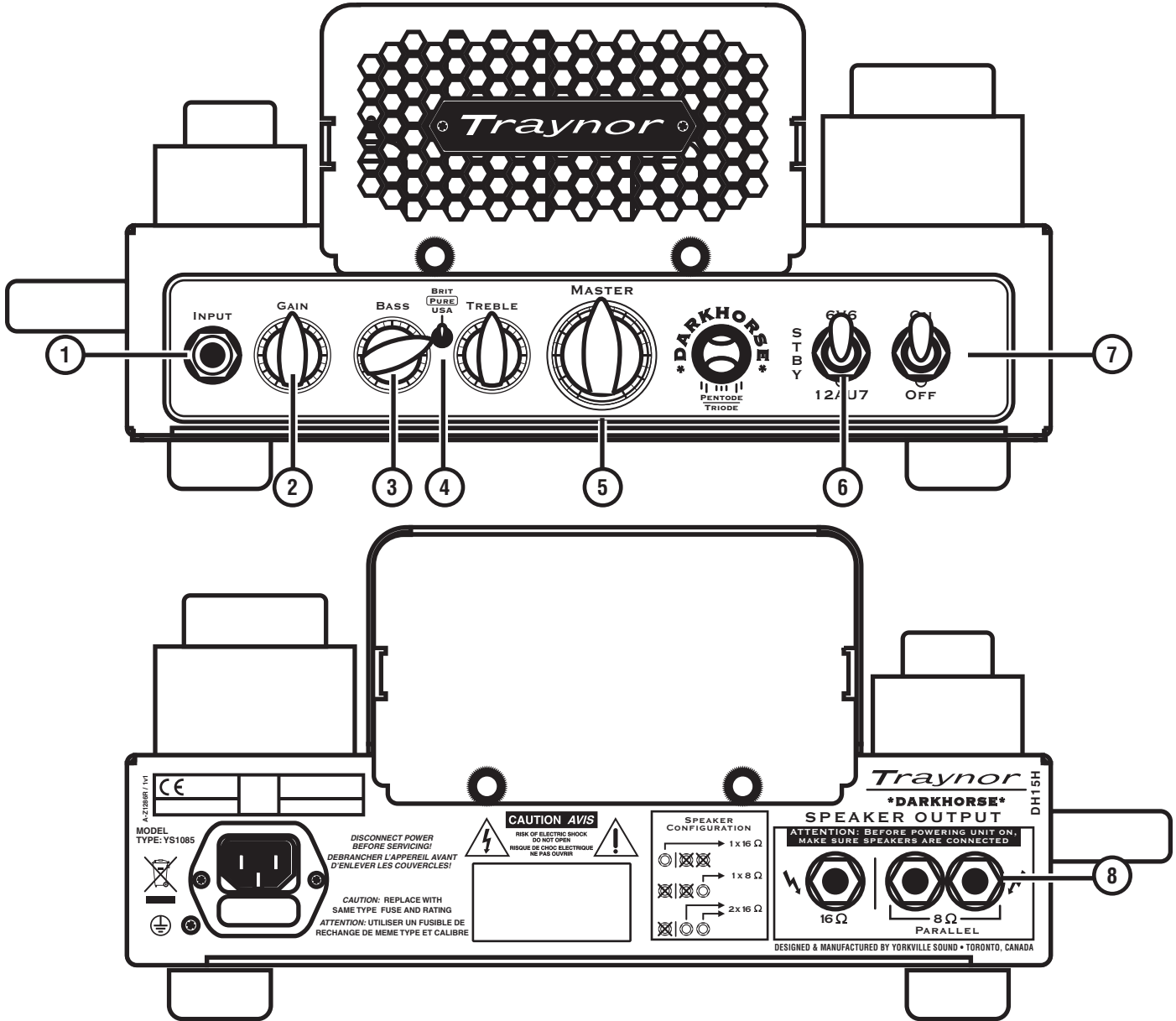

## Chassis Layout

- ① Input jack – 1/4 inch phone jack.
- ② Gain Control.
- ③ Bass and Treble Control.
- ④ Tonestack Switch.
- ⑤ Master Control.
- ⑥ Standby / Output Switch.
- ⑦ Power Switch.
- ⑧ Speaker Output Jacks – 1/4 inch phone jacks.

## Controls

### 1. Input

This is a high sensitivity input intended for guitars. If you're planning on connecting a piece of line-level gear, make sure you turn its output volume way down.

### 2. Gain

This control adjusts the gain of the amp's first tube stage. Along with the Tonestack switch, the Gain control determines how much clipping you'll get at low volumes. You'll also notice the amp sounds a little brighter when the Gain is set low; it's like a built in 'brightness' setting.

### 3. Bass and Treble

Use these controls to shape the overall tone of the amp. The mid point is a good starting position.

### 4. Tonestack Switch

The Tonestack switch is one of the features that really make the DarkHorse unique. It shifts where in the circuit your tonestack sits. It's like getting three amps in one!

**Brit** – Setting to Brit mode positions the tonestack after the second tube stage, just before the phase splitter, which is similar to classic English rock amp designs. This mode also has a boost in the mid frequencies making it great for lead tones and high gain chord bashing.

**Pure** – A Pure setting – what's this you ask? This position bypasses the tonestack, meaning you can spin those tone knobs all you want, but they won't do much! What you get is the natural EQ of the amp and the hottest possible signal going to the power amp. Crank the Gain and Master to 10 and listen to the output tubes saturate!

**USA** – The USA mode positions the tonestack between the first and second tube stages, just as you'd find it in classic American amps. Sounds great for clean tones, blues and country.

### 5. Master

The Master control sets the overall output volume of the DH15H. Use it to control your volume but also use it in conjunction with the Gain knob to vary the amp's clipping characteristic. High Gain + Low Master = Preamp Clipping. Low Gain + High Master = Power Amp Clipping.

### 6. Standby / Output Switch

Another feature unique to the DarkHorse DH15H is the ability to choose between two types of output tubes for your amp. In the mid position, your amp will be in standby as indicated by the amber pilot light. Switch to the down position to use the 12AU7 Triode tube stage. You'll see the pilot light go green. Flip to the up position to get the 6V6 Pentode stage. The pilot light turns red – that means it's loud!

### 7. Power Switch

You know what the Power switch does, but here's a tip: when you turn your amp off, set the Output switch to 6V6 mode. This will discharge the capacitors in your amp's power supply when you're not using it.

### 8. Speaker Cabinets

On the rear of the DH15H you'll find a 16-ohm output jack and a pair of 8-ohm output jacks. This allows for a variety of cabinets to be connected to your amp.

Take note that the 8-ohm jacks are connected internally in parallel and want to see 8-ohms total. If two 8-ohm cabinets were connected to the DH15H, the amp would actually see a 4-ohm load. While the DH15H is capable of driving this load, you'll actually get less output power than if you were to connect a single 8-ohm cabinet. This is due to the impedance mismatch with the output transformer.

Here are some examples of how to connect cabinets to your DarkHorse:

- Connect a single Traynor DHX12 (16-ohms) to the 16-ohm output jack.
- Connect a pair of Traynor DHX12 (16-ohms each, 8-ohms total when connected in parallel) to the 8-ohm jacks – one cabinet per jack.
- Connect a Traynor YCX12 (8-ohms) to either 8-ohm jack and leave the other 8-ohm jack unused.

# Traynor



## Tips on Tone

- \* **TIP #1:** The DarkHorse's tonestack is not the typical circuit found in most amps. It's based on a tonestack found in several vintage Traynor amps and has a lot of range on the controls. To start off, set the Bass and Treble to their mid position (the amp was designed and voiced with the controls in this position). From there, tweak the tone to match your guitar, cabinet and taste.
- \* **TIP #2:** Maximum headroom – if you're looking to get a great clean tone, go to 6V6 mode, switch to USA mode and lower the Gain. You'll find that the amp also gets brighter as you turn the Gain control down. This can be great for a sparkly clean tone that cuts through. Dialing the Gain up in USA mode will thicken up the tone and just start to induce some amp breakup.
- \* **TIP #3:** Want maximum gain at low volume? Go to 12AU7 mode and crank the Gain control in Brit mode with the Master control turned low. Need max gain and max volume? Turn up the Gain and Master in 6V6 mode with the tonestack set to Pure. You'll find that Brit mode has more gain with the Master turned down while the Pure puts out more with Master cranked.

## Specifications

Model:	DarkHorse DH15H
Type:	Guitar Head
Power @ min. impedance (Watts):	6V6 mode: 12 watts; 12AU7 mode: 0.8 watts
Burst Power - 2 cycle:	6V6 mode: 15 watts; 12AU7 mode: 2 watts
Input Channels:	1
Channel 1 - inputs:	1/4 inch phono
Channel 1 - controls:	Gain, Bass, Treble, Master
Channel 1 - switches:	Tonestack
Channel Switching:	No
Effects Loop / Location:	No
Effects Footswitch / Function:	No
Internal Reverb / Effects:	No
LED Indicators:	Standby / Output Tube
Dimensions (DWH, inches):	6x12.75x6
Dimensions (DWH, cm):	15.25x32.5x15.25
Weight (lbs / kg):	11 / 5

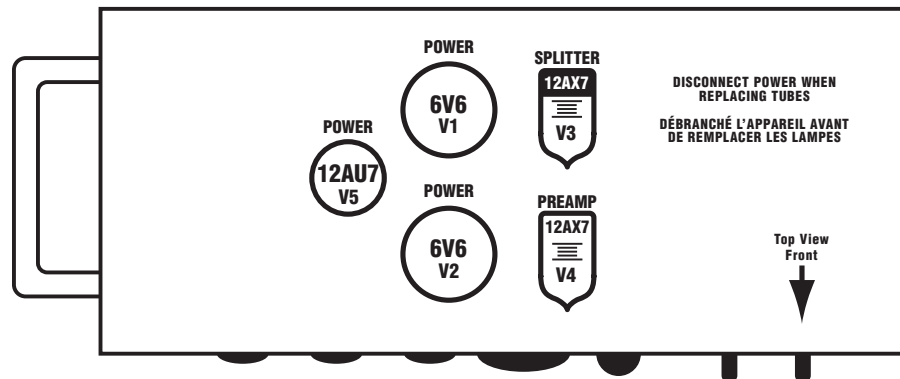

---

# Traynor

---



## Le Traynor DarkHorse DH15H

### Introduction

La Traynor DarkHorse DH15H est une tête d'amplificateur entièrement à lampe de calibre professionnel. Conçu pour le musicien professionnel, le DarkHorse se prête à l'usage en studio ou sur scène. Tirant de ses 50 années d'expérience dans l'industrie de l'amplification, le DarkHorse de Traynor est un appareil sans superflus – mais soyez certain que le DarkHorse est bien plus qu'un simple amplificateur! Avec deux étage de sortie commutable par l'utilisateur et trois sonorisation Tonestack uniques, c'est comme se munir de six amplificateur en un!

### Caractéristiques

- De conception et fabrication 100% Canadienne!
- Design entièrement à lampe avec une paire de lampe 12AX7, une paire de 12AU7 et une paire de 6V6 assorties.
- Étage de sortie class A avec mode triode (12AU7) et pentode (6V6) commutable par l'utilisateur.
- Sélection de trois sonorisation Tonestack: USA, Brit et PURE.
- Polarisation de cathode et aucune boucle de feedback pour un son classique.
- Châssis en acier pour une durabilité maximale et une armure contre le bruit.
- sac rembourré Traynor DHB1 inclus.



### Guide de Démarrage Rapide

1. Branchez le cordon d'alimentation à une prise CA à trois trous avec raccordement à la masse.
2. Branchez l'amplificateur à une enceinte à haut-parleur de 8 ou 16 ohms en utilisant les prises à l'arrière de l'amplificateur. L'enceinte Traynor DHX12 serait un bon choix. Un mur d'enceinte 4x12 fait aussi l'affaire si vous êtes du genre...
3. Réglez le sélecteur Standby à la position centrale et le sélecteur de mise en marche à la position ON. Vous devrez attendre une minute pour permettre aux lampes de se réchauffer.
4. Branchez votre instrument et réglez la commande Master à zéro.
5. Réglez les commandes de Gain, Treble et Bass à leur position centrale.
6. Choisissez à l'aide du sélecteur Standby, les lampes de sortie que vous désirez utiliser. Le mode de puissance réduite avec étage de sortie triode 12AU7 est obtenu avec le sélecteur vers le bas. Réglez le sélecteur vers le haut pour obtenir le mode de puissance plus élevée de l'étage de sortie pentode 6V6. En plus d'offrir des niveaux de puissance qui diffèrent, chaque ensemble de lampe de sortie offre une sonorité distincte.
7. Montez le Volume, réglez la tonalité au choix et laissez-vous aller!



# Traynor

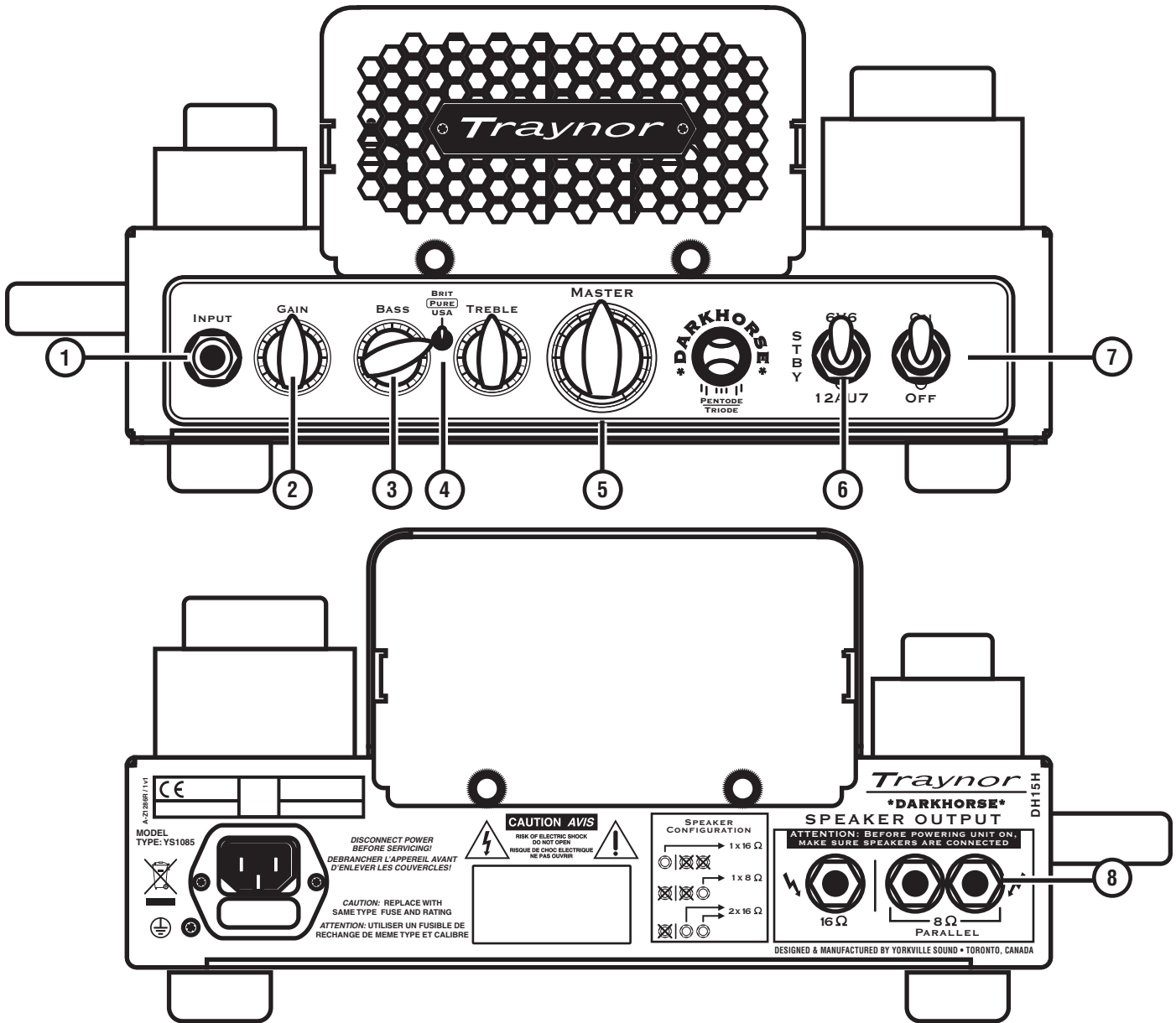

## Diagramme de Châssis

- ① Prise d'Entrée – Prise type phone 1/4 de pouce.
- ② Commande de Gain.
- ③ Commandes Bass et Treble.
- ④ Sélecteur Tonestack.
- ⑤ Commande Master.
- ⑥ Sélecteur Standby / Output.
- ⑦ Sélecteur de Mise en Marche.
- ⑧ Prises de Sorties pour Haut-Parleur – Prises type phones 1/4 de pouce.



## Commandes

### 1. Entrée

C'est une entrée à sensibilité élevée conçue pour le raccordement des guitares. Si vous prévoyez y brancher un appareil avec sortie de niveau ligne, assurez-vous que le niveau de sortie de cet appareil est réglé très bas.

### 2. Gain

Cette commande ajuste le gain de la première étage de lampe de l'amplificateur. La commande de gain détermine, de concert avec le sélecteur Tonestack, le niveau de saturation que vous obtiendrez à bas volume. Vous remarquerez aussi qu'avec la commande de gain à bas niveau, la sonorité devient un peu plus brillante; c'est comme un réglage "brightness" intégré.

### 3. Bass et Treble

Utilisez ces commandes pour façonner la tonalité générale de l'amplificateur. La position médiane représente un bon point de départ.

### 4. Sélecteur Tonestack

Le sélecteur Tonestack est une des caractéristiques qui rend le DarkHorse vraiment unique. Le sélecteur déplace la position de votre tonestack dans le circuit. C'est tout comme disposer de trois amplificateurs dans un!

**Brit** – Le réglage en mode Brit place le tonestack après la deuxième étage de lampe, juste avant le séparateur de phase, comme dans la conception classique des amplificateurs rocks Anglais. Ce mode dispose aussi d'une augmentation dans les médianes il est donc super pour les sons "lead" et le jeu d'accord avec haut niveau de saturation.

**Pure** – Un réglage Pure – qu'est-ce que c'est? Cette position contourne le tonestack. Les commandes de tonalité n'auront donc aucun effet sur le son! Vous obtenez ainsi la sonorité naturelle de l'amplificateur et la plus grande amplitude de signal à l'amplificateur de puissance. Écoutez la saturation des lampes de sorties en réglant les commandes de Gain et Master à 10!

**USA** – Le mode USA place le tonestack entre la première et la seconde étage de lampe, comme avec la conception classiques d'amplificateur Américain. Une sonorité superbe pour les sons claires, le blues et le country.

### 5. Master

La commande Master règle le niveau du volume général du DH15H. Utilisez la non seulement pour ajuster le volume mais aussi en conjonction avec la commande de Gain pour varier la qualité de la saturation de l'amplificateur. Un réglage élevé de la commande de gain et un réglage bas de celle Master = Saturation de préamplificateur. Un réglage bas de la commande de gain et un réglage élevé de celle Master = Saturation d'amplificateur de puissance.

### 6. Sélecteur Standby / Output

Un autre caractéristique unique au DarkHorse DH15H se retrouve dans l'habilité de choisir entre deux types de lampe de sortie pour votre amplificateur. L'amplificateur est en mode Standby lorsque le sélecteur est réglé à la position centrale, et la lampe pilote est de couleur ambre. Poussez le sélecteur vers le bas pour utiliser l'étage de sortie à lampe Triode 12AU7. La lampe pilote passera alors à la couleur verte. Poussez le sélecteur vers le haut pour utiliser l'étage Pentode 6V6. La lampe pilote passe au rouge – cela indique une grande puissance!

### 7. Commutateur de Mise en Marche

Vous connaissez la fonction que remplit le Commutateur de Mise en Marche mais en plus voici un conseil pratique: quand vous éteignez votre amplificateur, réglez le sélecteur de lampe de sortie à la position 6V6. Cela aura pour effet de décharger les condensateurs du bloc d'alimentation de votre amplificateur quand vous ne l'utilisez pas.

## 8. Enceintes de Haut-Parleur

Vous trouverez à l'arrière du DH15H une prise de sortie 16 ohms et une paire de prise de sorties 8 ohms. Ceci permet le raccordement à votre amplificateur d'une bonne variété de type d'enceintes.

*Notez que les prises 8 ohms sont internement connectés en parallèle et rappelez-vous aussi que vous souhaitez avoir une impédance totale de 8 ohms. L'impédance de la charge serait en fait de 4 ohms si deux enceintes de 8 ohms étaient branchées au DH15H. Le DH15H est capable d'entraîner une telle charge, mais il produira moins de puissance de sortie que si vous ne branchez qu'une seule enceinte de 8 ohms. Ceci est attribuable à la non-adaptation de l'impédance avec le transformateur de sortie.*

Voici quelques exemples de raccordement d'enceintes à votre DarkHorse:

- Branchez une enceinte Traynor DHX12 (16 ohms) à la prise de sortie 16 ohms.
- Branchez une paire de Traynor DHX12 (16-ohms chaque, total de 8 ohms lorsque branché en parallèle) aux prises de 8 ohms - une enceinte par prise.
- Branchez une enceinte Traynor YCX12 (8 ohms) à l'une ou l'autre des prises 8 ohms et n'utilisez pas l'autre prise.



## Conseils au Sujet de la Tonalité

- \* **CONSEIL #1:** Le Tonestack du DarkHorse n'est pas le type de circuit que l'on retrouve généralement dans la plupart des amplificateurs. Le circuit est fondé sur le tonestack présent dans plusieurs amplificateurs Traynor classiques et il offre une gamme étendue de contrôle. Réglez d'abord les commandes de Bass et Treble à leur position centrale (l'amplificateur a été conçu et ajusté avec les commandes à cette position). À partir de là, faites les réglages nécessaires pour assortir l'amplificateur avec votre guitare, votre enceinte à haut-parleur et vos goûts.
- \* **CONSEIL #2:** Extension dynamique maximum – si vous recherchez une superbe tonalité claire, sélectionnez l'étage de sortie 6V6, passez au mode USA et réduisez le niveau du Gain. Vous constaterez une brillance grandissante alors que vous réduisez le niveau de la commande de Gain sur l'amplificateur. Une caractéristique qui permet un son super clair qui se distingue du reste. Augmenter le niveau du gain alors que vous êtes en mode USA ajoutera un peu de poids à votre son et commencera à introduire un peu de saturation d'amplificateur de puissance.
- \* **CONSEIL #3:** Vous voulez un gain maximum à faible volume? Sélectionnez l'étage de sortie 12AU7, passez en mode Brit et augmentez le niveau de la commande de Gain en gardant la commande Master à un niveau bas. Vous voulez le maximum de Gain et le maximum de Volume? Montez les commandes de Gain et Master, sélectionnez l'étage de sortie 6V6 et réglez le sélecteur de mode à la position Pure. Vous remarquerez que le mode Brit offre plus de Gain alors que le niveau de la commande Master est bas tandis que le mode Pure offrira plus de Gain avec la commande Master poussée au maximum.

# Traynor

## Spécifications

Modèle:	DarkHorse DH15H
Type:	Tête d'amplificateur pour guitare
Puissance @ impédance min. (Watts):	mode 6V6: 12 watts; mode 12AU7: 0.8 watts
Suramplification brusque - 2 cycles:	mode 6V6: 15 watts; mode 12AU7: 2 watts
Canaux d'Entrées:	1
Canal 1 - entrées:	1/4 pouce, phone
Canal 1 - commandes:	Gain, Bass, Treble, Master
Canal 1 - sélecteur:	Tonestack, Standby / Lampes de Sortie
Commutation de Canal:	Non
Boucle d'effet / endroit:	Non
Commutateur au pied pour effet / Fonction:	Non
Réverbération Interne / Effets:	Non
DEL Indicatrices:	Standby / Lampes de Sortie
Dimensions (PLH, pouce):	6x12.75x6
Dimensions (PLH, cm):	15.25x32.5x15.25
Poids (livres / kg):	11 / 5

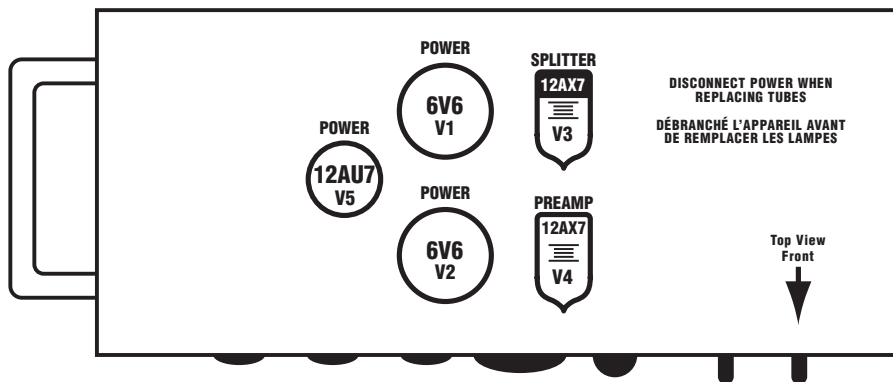

# DH15H SUGGESTED SETTINGS

**SINGLE COIL PICKUP**

INPUT GAIN BASS TREBLE MASTER

\*DARK HORSE\*  
PENTODE TRIODE

STBY 6V6 12AU7 OFF

**Low Power Chime**

**SINGLE COIL PICKUP**

INPUT GAIN BASS TREBLE MASTER

\*DARK HORSE\*  
PENTODE TRIODE

STBY 6V6 12AU7 OFF

**Texas Blues**

Note: When in PURE, the Tone Controls are bypassed!

**SINGLE COIL PICKUP**

INPUT GAIN BASS TREBLE MASTER

\*DARK HORSE\*  
PENTODE TRIODE

STBY 6V6 12AU7 OFF

**Nashville Clean**

# DH15H SUGGESTED SETTINGS

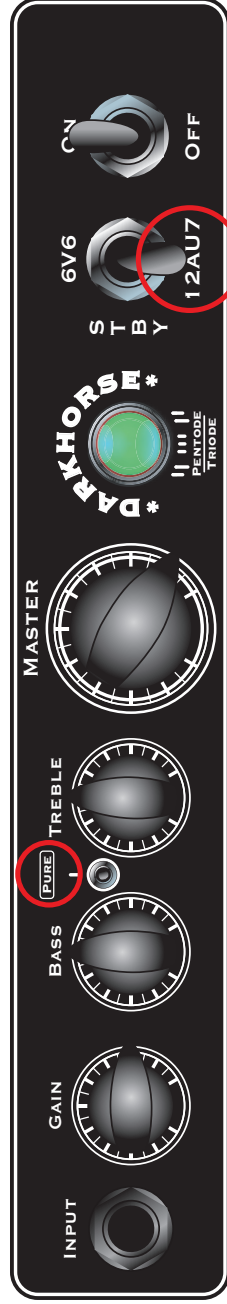

## HUMBUCKER PICKUP

### Heavy Rhythm

Note: When in PURE, the Tone Controls are bypassed!

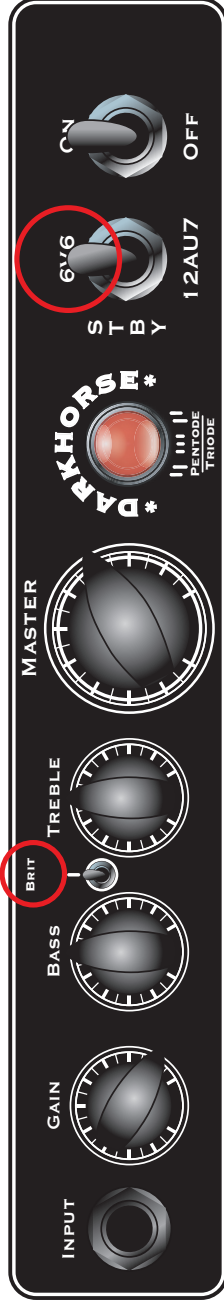

## HUMBUCKER PICKUP

### Classic Rock

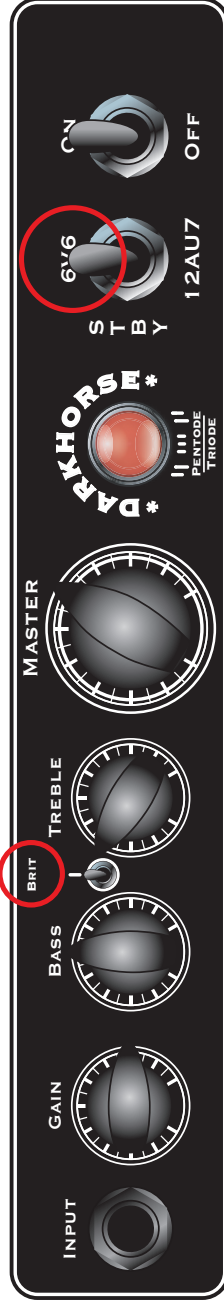

## HUMBUCKER PICKUP

### West Coast Punk

# DH15H USER SETTINGS

INPUT

GAIN

BASS

BRIT [PURE] USA

TREBLE

MASTER

\*DARKHORSE\*  
|| ||| ||  
PENTODE  
TRIODE

S T B Y

6V6  
12AU7

OFF

INPUT

GAIN

BASS

BRIT [PURE] USA

TREBLE

MASTER

\*DARKHORSE\*  
|| ||| ||  
PENTODE  
TRIODE

S T B Y

6V6  
12AU7

OFF

INPUT

GAIN

BASS

BRIT [PURE] USA

TREBLE

MASTER

\*DARKHORSE\*  
|| ||| ||  
PENTODE  
TRIODE

S T B Y

6V6  
12AU7

OFF

# DH15H USER SETTINGS

INPUT 

GAIN 

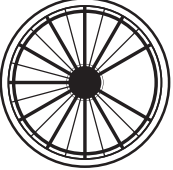

BASS 

TREBLE 

MASTER 

**DARKHORSE\***  
PENTODE TRIODE

STBY 

6V6  12AU7 

OFF 



INPUT 

GAIN 

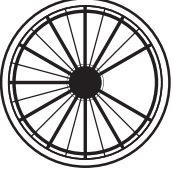

BASS 

TREBLE 

MASTER 

**DARKHORSE\***  
PENTODE TRIODE

STBY 

6V6  12AU7 

OFF 



INPUT 

GAIN 

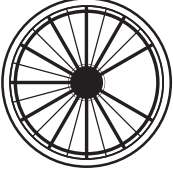

BASS 

TREBLE 

MASTER 

**DARKHORSE\***  
PENTODE TRIODE

STBY 

6V6  12AU7 

OFF 

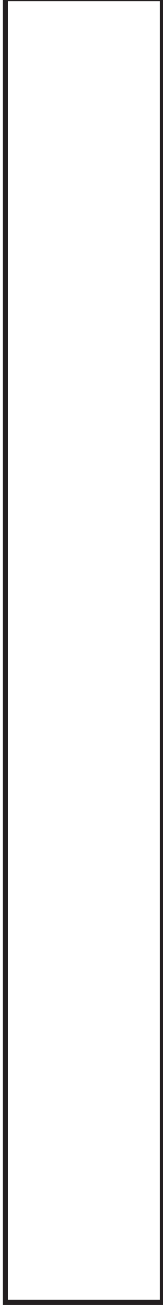



TYPE: YS1085

# Block Diagram for DH15H

DESIGNED AND MANUFACTURED BY YORKVILLE SOUND

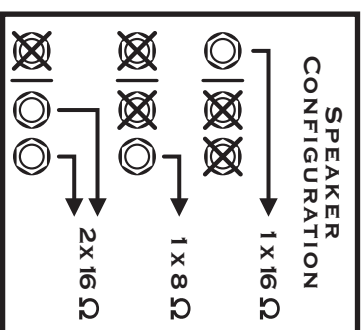
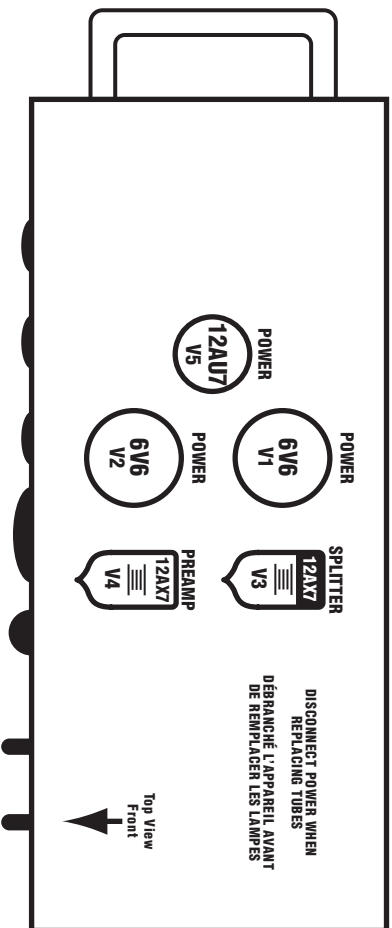
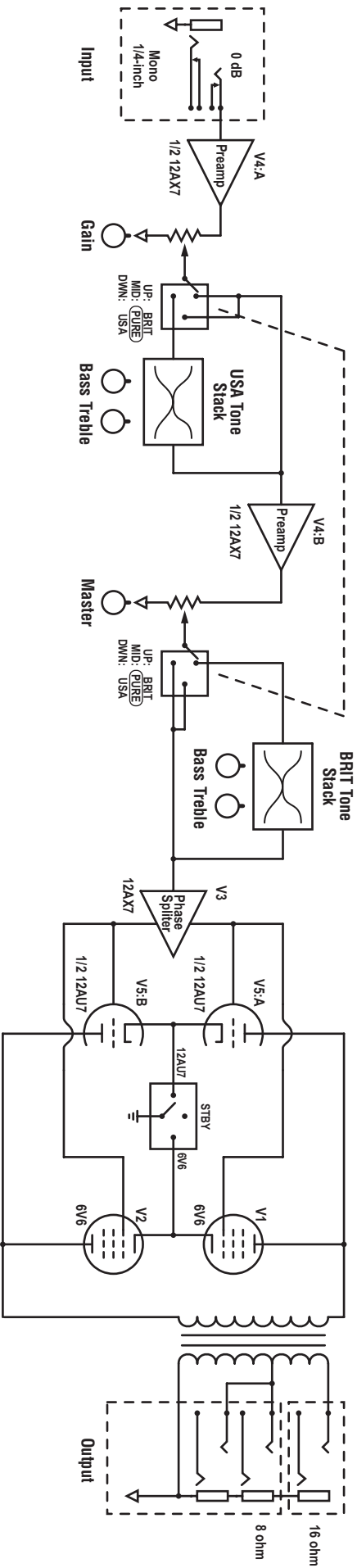

# Traynor

## Two Year Warranty

### Unlimited Warranty

Your Traynor two year unlimited warranty on this product is transferable and does not require registration with Yorkville Sound or your dealer. If this product should fail for any reason within two years of the original purchase date, simply return it to your Traynor dealer with original proof of purchase and it will be repaired free of charge.

Freight charges, consequential damages, weather damage, damage as a result of improper installation, damages due to exposure to extreme humidity, accident or natural disaster are excluded under the terms of this warranty. Warranty does not cover consumables such as vacuum tubes, bulbs or batteries beyond 90 days of original purchase. See your Yorkville dealer for more details. Warranty valid only in Canada and the United States.

### Garantie Illimitée

La garantie illimitée de deux ans de ce produit est transférable. Il n'est pas nécessaire de faire enregistrer votre nom auprès de Yorkville Sound ou de votre détaillant. Si, pour une raison quelconque, ce produit devient défectueux durant les deux années qui suivent la date d'achat initial, retournez-le simplement à votre détaillant Traynor avec la preuve d'achat original et il sera réparé gratuitement.

Les frais de port et de manutention ainsi que les dommages indirects ou dommages causés par désastres naturels, extrême humidité ou mauvaise installation ne sont pas couverts par cette garantie. Cette garantie ne couvre pas les produits consommables tels que lampes ou les piles. Les produits consommables ne sont garantie que pour 90 jours suivant la date d'achat. Voir votre détaillant Yorkville pour plus de détails. Cette garantie n'est valide qu'au Canada et aux États Unis d'Amérique.

**REAL Gear.**  
**REAL People.**



**Canada U.S.A.**

Voice: (905) 837-8481 Voice: (716) 297-2920  
Fax: (905) 837-8746 Fax: (716) 297-3689

[www.yorkville.com](http://www.yorkville.com)

Yorkville Sound Yorkville Sound Inc.  
550 Granite Court 4625 Witmer Industrial Estate  
Pickering, Ontario Niagara Falls, New York  
L1W-3Y8 CANADA 14305 USA



**WEB:** [www.yorkville.com](http://www.yorkville.com)

**WORLD HEADQUARTERS  
CANADA**

**Yorkville Sound**  
550 Granite Court  
Pickering, Ontario  
L1W-3Y8 CANADA

Voice: (905) 837-8481  
Fax: (905) 837-8746

**U.S.A.**

**Yorkville Sound Inc.**  
4625 Witmer Industrial Estate  
Niagara Falls, New York  
14305 USA

Voice: (716) 297-2920  
Fax: (716) 297-3689



**Quality and Innovation Since 1963**

Printed in Canada

Manual-Owners-DH15H-00-1v0 • March 23/2010