

Pocket PC Manuel Utilisateur

Bienvenue

Félicitations pour votre achat de ce Pocket PC. Grâce à sa petite taille et à ses capacités, vous pouvez garder à disposition, vos données professionnelles et personnelles les plus importantes mises à jour. Microsoft® ActiveSync® augmente la puissance de votre Pocket PC vous permettant de synchroniser les données de votre ordinateur de bureau ou portable avec votre Pocket PC. Imaginez les situations suivantes:

☛ Lorsque vous vous promenez avec un collègue, votre Pocket PC sonne.

Vous vérifiez l'identité de la personne qui appelle et vous voyez qu'il s'agit de votre chef. Elle demande si vous êtes tous les deux libres cet après-midi pour une réunion urgente. Pendant que votre collègue feuillète son organiseur papier, vous pressez un bouton sur votre Pocket PC et vous voyez tout de suite la liste des rendez-vous et des réunions de la journée. Vous pouvez rapidement informer votre chef de vos disponibilités puis noter la nouvelle réunion pendant l'appel. Vous raccrochez et envoyez un courrier électronique avec une demande de programme pour vous trois à l'emplacement désiré.

☛ Vous allez sortir avec vos amis pour un dîner puis un cinéma ce soir. Vous téléchargez depuis Internet et vers votre ordinateur de bureau les dernières informations sur les nouveaux films, puis vous les synchronisez sur votre Pocket PC. Pendant le dîner, vous ouvrez votre Pocket PC et consultez les films disponibles avec vos amis.

✿ Un mémo de l'agenda électronique vous avertit qu'il est le temps d'aller prendre le bus. Vous prenez votre Pocket PC et attrapez le bus juste à temps. Comme ActiveSync permet de mettre à jour les données de votre Pocket PC, vous pouvez librement consulter votre liste de tâches, prendre des notes sur les nouveaux livres et CD-ROM que vous voulez acheter et lire et répondre aux messages électroniques. Lorsque vous vous retrouvez dans votre bureau, ActiveSync transfère, vers votre ordinateur de bureau, toutes les modifications que vous avez effectuées sur vos tâches, vos notes et vos réponses aux messages électroniques.

✿ C'est un bel après-midi bien ensoleillé, vous êtes en voyage d'affaires dans un pays étranger et vous voulez glisser un moment de détente dans votre planning de réunions très serré. Vous pouvez profiter de la fonction Internet Sans Fil intégrée de votre Pocket PC pour communiquer avec les autres utilisateurs du monde entier via Skype VoIP ou MSN.

Consignes de Sécurité

- ♥ Veuillez lire ces consignes avant de poursuivre.
- ♥ Ce produit n'est pas chargé lorsqu'il est expédié de l'usine. La première fois que vous utiliserez ce produit, nous vous recommandons d'installer la batterie comme indiqué et de le charger complètement pendant 8 heures avant l'utilisation.
- ♥ Avant d'installer la carte SIM, tapotez sur le bouton **ALL OFF** dans **Wireless Manager** (Gestionnaire sans fil) pour désactiver les fonctions téléphone portable, Bluetooth et réseau LAN sans fil de votre Pocket PC. Pressez la "Touche Alimentation" située sur la partie supérieure du Pocket PC pour éteindre l'écran. Dans le cas contraire, des problèmes de déconnexion inhabituelle se produiront.
- ♥ Lorsque vous êtes dans un avion, un bâtiment médical ou une station d'essence où les appareils de communication sans fil sont interdits et doivent rester éteints, veuillez aller dans **Wireless Manager** (Gestionnaire sans fil) et sélectionnez le bouton **ALL OFF** pour désactiver les fonctions téléphone portable, Bluetooth et réseau LAN sans fil de votre Pocket PC. En pressant la "Touche Alimentation" située sur la partie supérieure du Pocket PC, seul l'écran sera éteint.
- ♥ Au cas où le Pocket PC serait endommagé, renvoyez-le chez votre revendeur pour une réparation. Ne tentez pas de démonter le Pocket PC par vous-même; dans le cas contraire, la garantie sera annulée.

Où trouver des Informations

Pour les informations concernant:	Consultez cette source:
les programmes sur votre Pocket PC	Ce Guide Utilisateur et l'Aide du Pocket PC. Pour consulter l'Aide, tapotez sur  puis sur Aide .
Les programmes complémentaires pouvant être installés sur le Pocket PC	Le CD d'installation de Programmes Partenaires du Pocket PC.
La connexion et la synchronisation avec un ordinateur de bureau	Consultez le guide utilisateur fourni avec ce produit ou l'aide en ligne relative à ActiveSync sur l'ordinateur de bureau ou le Pocket PC.
Les informations mises à jour sur votre Pocket PC	http://www.microsoft.com/windowsmobile/

☒ Ce document énumère les fonctions, les caractéristiques techniques et les illustrations à des fins de référence uniquement. Le produit effectivement acquis doit être considéré comme étant la norme.

Manuel Utilisateur

Bienvenue	1
Consignes de Sécurité.....	3
Où trouver des Informations.....	4
1 BIEN DEBUTER /	1-1
Contenu du Paquet.....	1-1
Vues Externes	1-2
<i>Fonctions des Boutons de Raccourci Matériels</i>	1-3
<i>Côté Arrière</i>	1-4
Première utilisation du Pocket PC	1-5
<i>Alimentation et Source d'alimentation</i>	1-5
<i>Chargeur de Voyage</i>	1-7
<i>Réinstaller ou Remplacer la Batterie</i>	1-8
Allumer et Eteindre.....	1-9
<i>Mode Veille</i>	1-9
<i>Allumer l'écran</i>	1-10
<i>Redémarrer le Pocket PC</i>	1-11
Réinitialisation.....	1-12
Paramètres par défaut.....	1-13
Démarrage minimal	1-14
2 UTILISER LE POCKET PC /	2-1
Démarrage.....	2-1
<i>Écran</i>	2-1

<i>Ecran Aujourd'hui</i>	2-3
<i>Programmes</i>	2-6
<i>Programmes d'Application Système</i>	2-8
M-Desk	2-10
Entrer des Informations dans votre Pocket PC	2-13
<i>Saisir du Texte en utilisant le Panneau de saisie</i>	2-13
Taper avec le Clavier Logiciel.....	2-15
Utiliser la Reconnaissance de Caractères	2-15
Utiliser la Reconnaissance de Majuscules.....	2-15
Utiliser Transcriber	2-16
Sélectionner du Texte Dactylographié	2-16
<i>Ecrire sur l'Ecran</i>	2-17
Ecrire sur l'Ecran.....	2-17
Sélectionner de l'Écriture	2-18
Convertir de l'Écriture en Texte	2-18
<i>Dessiner sur l'Ecran</i>	2-20
Créer un Dessin.....	2-20
Sélectionner un Dessin	2-21
<i>Enregistrer un Message</i>	2-21
Créer un Enregistrement	2-22
<i>Utiliser Mon Texte</i>	2-23
<i>Voice Commander</i>	2-24
3 UTILISER LE TELEPHONE /	3-1
Installer et Retirer la carte SIM	3-2
Utiliser le Téléphone.....	3-4
<i>Régler le Volume du Téléphone</i>	3-5

Eteindre ou Allumer le Téléphone et Passer des Appels.....	3-6
<i>Barre d'outils</i>	3-7
<i>Appeler depuis Contacts</i>	3-9
<i>Appeler depuis la Numérotation Rapide</i>	3-9
<i>Appeler depuis l'Historique des Appels</i>	3-10
Personnaliser votre Téléphone.....	3-11
<i>Add Ring Tone</i>	3-12
Programmes d'Application du Téléphone.....	3-13
<i>Gestionnaire SIM</i>	3-13
Affichage Standard.....	3-13
Affichage Plein Ecran.....	3-14
Copier l'information du répertoire.....	3-15
Gestion SMS.....	3-16
<i>Boîte à Outils SIM</i>	3-16
<i>Envoyer SMS</i>	3-17
<i>Numérotation Rapide</i>	3-18
Sélecteur Touche de Raccourci.....	3-18
Ecran Composés Souvent.....	3-19
Index Composition.....	3-20
<i>Filtre d'Appel</i>	3-21

4 PERSONNALISER VOTRE POCKET PC // 4-1

Régler les Paramètres.....	4-1
Notifications.....	4-2
Paramétrages du Mode d'Alimentation.....	4-3
Rétro-éclairage.....	4-4
Microphone.....	4-4
Régler le Volume.....	4-5

Scénarios	4-6
Liens Rapides.....	4-7
Rechercher et Organiser les Informations	4-9
Barre de Navigation et Barre de Commandes	4-10
Menus Pop-Up	4-11
Redéfinir les Boutons de Raccourci	4-12
5 MICROSOFT ACTIVESYNC /	5-1
Installer et Utiliser ActiveSync.....	5-2
Synchronisation USB.....	5-3
Synchroniser en utilisant la liaison infrarouge ou Bluetooth	5-7
6 CONNEXIONS /	6-1
Connexion à Internet.....	6-1
<i>Assistant de Connexion.....</i>	<i>6-1</i>
<i>Configurer la Connexion GPRS</i>	<i>6-3</i>
<i>Débuter une Connexion GPRS</i>	<i>6-5</i>
<i>Terminer une connexion GPRS</i>	<i>6-6</i>
Utiliser Bluetooth.....	6-7
<i>Assistant de Connexion Bluetooth</i>	<i>6-7</i>
<i>Configuration de la Connexion Bluetooth.....</i>	<i>6-9</i>
Service	6-10
<i>Port Série.....</i>	<i>6-11</i>
<i>Casque Bluetooth.....</i>	<i>6-12</i>
Partage FTP.....	6-12
Type CSD.....	6-13
Se Connecter à un Ordinateur Personnel	6-14
Transmission LAN Sans fil.....	6-14

7 UTILISER LE LAN SANS FIL // 7-1

Connexion au LAN Sans Fil.....	7-1
Configurer Votre Réseau Sans Fil	7-3
<i>Scénarios de Configuration WLAN</i>	7-3
<i>Configurer Votre Réseau Sans Fil (Référence pour une configuration réseau standard)</i>	7-4
<i>Configurer Votre Réseau Sans Fil (Référence pour une configuration Proxy)</i>	7-8

8 ENVOYER ET RECEVOIR LES MESSAGES // 8-1

E-mails et Messages SMS.....	8-1
<i>Synchroniser les Courriers Electroniques</i>	8-2
<i>Se connecter directement au Serveur de Messagerie</i>	8-3
<i>Configuration du Serveur de Messagerie Electronique</i>	8-4
<i>Utiliser les E-mails et SMS</i>	8-5
<i>Alerte de la technologie de poussée directe</i>	8-8
Paramètres d'alerte de la technologie de poussée directe	8-8
MSN Messenger	8-10
<i>Configuration</i>	8-11
<i>Travailler avec vos Contacts</i>	8-12
<i>Discuter avec les Contacts</i>	8-13
Composeur MMS.....	8-14
<i>Configurer la Boîte de Messagerie MMS</i>	8-15
<i>Créer et Editer un MMS</i>	8-18

9 MULTIMEDIA // 9-1

Utiliser l'appareil photo.....	9-1
--------------------------------	-----

<i>Mode Appareil Photo</i>	9-2
Mode Appareil Photo en Utilisant l'Assistant	9-3
<i>Gérer les Photos Prises avec la fonction Capture en</i>	
<i>Continu</i>	9-4
<i>Mode Vidéo Numérique</i>	9-5
Mode Vidéo Numérique en Utilisant l'Assistant	9-7
<i>Prise de Vue Rapide à l'aide des Boutons de Raccourci</i>	
<i>Matériels</i>	9-8
Gestionnaire Multimédia	9-9
<i>Aperçu des Informations Multimédia</i>	9-9
<i>Fonction de Diaporama</i>	9-10
<i>Outils du Gestionnaire Multimédia</i>	9-11
Image Maker	9-12
A propos de l'Assistant Image	9-14

10 PROGRAMMES PARTENAIRES / 10-1

Calendrier: Planifier des Rendez-vous et des Réunions.....	10-2
<i>Créer un Rendez-vous</i>	10-3
<i>Utiliser l'écran Résumé</i>	10-4
<i>Créer des Demandes de Réunions</i>	10-4
Planifier une Réunion	10-5
Contacts: Suivi des Amis et des Collègues	10-6
<i>Créer un Contact</i>	10-7
<i>Trouver un Contact</i>	10-8
<i>Utiliser l'écran Résumé</i>	10-9
Tâches: Maintenir une Liste ToDo	10-10
<i>Créer une Tâche</i>	10-11
<i>Utiliser l'écran Résumé</i>	10-12

Notes: Capturer les Réflexions et les Idées	10-13
<i>Créer une Note</i>	10-14
Pocket Word	10-15
Pocket Excel	10-18
<i>Astuces pour travailler dans Pocket Excel</i>	10-20
PowerPoint Mobile	10-21
Lecteur Windows Média.....	10-22
Internet Explore	10-24
<i>Utiliser Internet Explore</i>	10-24
Naviguer sur Internet	10-25
Afficher les Chaînes et les Favoris de l'appareil Mobile	10-26
<i>Le Dossier des Favoris de l'Appareil Mobile</i>	10-26
<i>Liens Favoris</i>	10-27
<i>Synchroniser les Favoris de l'Appareil Mobile</i>	10-27
Créer un Favori de l'Appareil Mobile	10-27
Economiser la Mémoire du Pocket PC	10-28

11 **PRENDRE SOIN DE SON POCKET PC** // 11-1

Logiciel de Sauvegarde.....	11-1
<i>Espace de Stockage</i>	11-1
<i>Sauvegarder les Fichiers</i>	11-2
Mode Assistant	11-2
Mode Standard.....	11-2
<i>Options des Paramètres Avancés</i>	11-3
<i>Restaurer des Fichiers</i>	11-5
Mode Assistant	11-5
Mode Standard.....	11-6
Ajouter ou Supprimer des Programmes.....	11-7

<i>Ajouter des Programmes en Utilisant ActiveSync</i>	11-7
<i>Ajouter un Programme Directement à partir d'Internet</i>	11-9
<i>Ajouter un Programme au Menu Démarrer</i>	11-10
<i>Supprimer des Programmes</i>	11-11
Gestion de Mémoire.....	11-12
<i>Consulter l'Etat de la Mémoire</i>	11-12
<i>Rechercher la Mémoire Disponible</i>	11-13
Informations Système	11-16
12 VOICE COMMANDER /	12-1
Démarrer Voice Commander.....	12-2
Voice Commander	12-3
Configuration Voice Commander.....	12-6
<i>Page de Configuration des Contacts</i>	12-6
<i>Page de Configuration des Applications</i>	12-9
<i>Page de Configuration de la Musique</i>	12-11
<i>Page de Paramétrages de l'Exercice Numérique</i>	12-13
<i>Page de Paramètres Avancés</i>	12-15
FAQ.....	12-17
13 SPECIFICATIONS /	13-1
14 NOTE LEGALE ET DECLARATION DE SECURITE /	14-1
Informations SAR.....	14-1
Informations sur la Santé et la Sécurité	14-2
15 FAQ /	15-1

1 Bien Débuter /

Contenu du Paquet

Pocket PC, Stilet, Batterie, CD d'installation, Guide de mise en route, Adaptateur secteur, Câble de synchronisation USB, Chargeur ou berceau USB, Chargeur pour voyage, Oreillette et Sacoche en cuir.



- | | | |
|--------------------------------|---------------------------|----------------------|
| ❶ Pocket PC | ❷ Stilet | ❸ Batterie |
| ❹ CD d'installation | ❺ Guide de mise en route | ❻ Adaptateur secteur |
| ❼ Câble de synchronisation USB | ❽ Chargeur ou Berceau USB | |



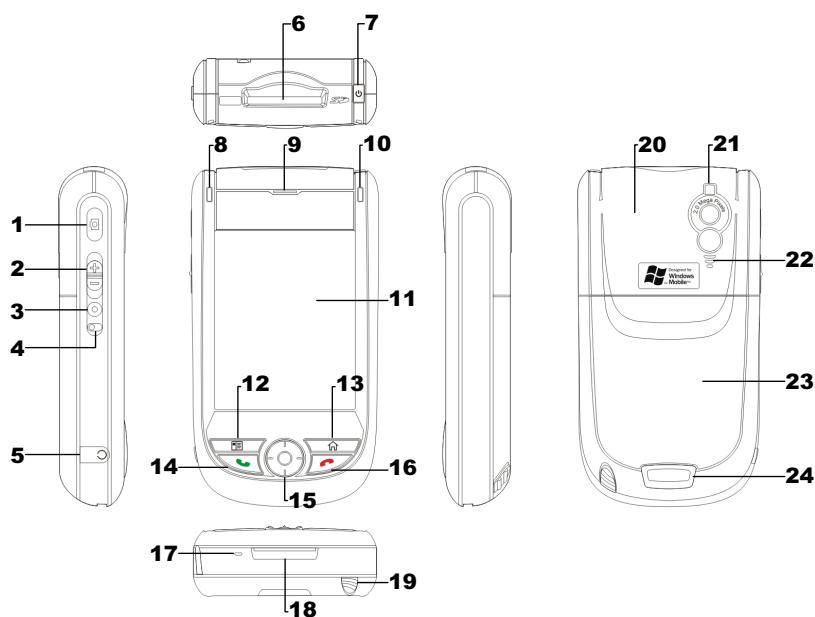



Vues Externes

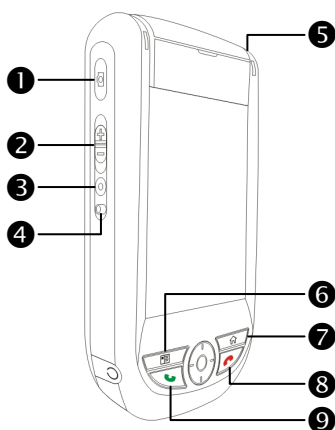

- | | |
|---|--|
| 1 Déclencheur de l'appareil photo/Enregistreur vidéo | 2 Touche de contrôle du volume |
| 3 Voice Commander | 4 Touche Réinitialiser |
| 5 Prise pour oreillette et microphone | 6 Emplacement pour carte SD/MMC |
| 7 Touche Alimentation | 8 DEL WLAN (Orange)
DEL Bluetooth (Bleue) |
| 9 Haut-parleur du téléphone portable | 10 DEL Alimentation/Téléphone portable |
| 11 Ecran Tactile | 12 Touche de raccourci Appel Rapide/Contacts |
| 13 Touche de raccourci M-Desk/Ecran Aujourd'hui | 14 Touche Conversation |
| 15 Bouton de Navigation Pressez le centre du bouton pour le régler comme touche de démarrage. | 16 Touche Fin / Raccrocher |
| 17 Microphone | 18 Connecteur pour Chargeur ou Berceau USB |
| 19 Support pour Stilet. Faites glisser le stilet à l'extérieur de son support. Il s'agit d'un stilet à deux positions. | 20 Antenne cachée |
| 21 Objectif de l'appareil photo intégré/flash/miroir d'aperçu | 22 Haut-parleur |
| 23 Couvercle arrière. La batterie est à l'intérieur. | 24 Pressez le bouton de verrouillage pour ouvrir. |

Fonctions des Boutons de Raccourci Matériels



Bouton Matériel	Pression courte (Pressez une seule fois puis relâchez)	Pression Longue (Maintenez appuyé pendant quelques secondes puis relâchez)
① 	Connecter à l'Appareil photo/ Déclencheur	Enregistreur Vidéo
②	<ul style="list-style-type: none"> ■ Zoom avant/arrière dans le mode appareil photo ■ Réglage du volume 	--
③ 	Connexion à Voice Commander	Connexion à Notes
④	Touche Réinitialiser	--
⑤	Touche Alimentation = allumer ou éteindre l'écran	--
	Touche Alimentation + Touche Réinitialiser = démarrage à froid	--
⑥ 	Composés souvent → Index Composition → Contacts	--
⑦ 	M-Desk → Ecran Aujourd'hui	--
⑧ 	<ul style="list-style-type: none"> ■ Raccrocher pendant l'appel ■ Déconnecte pendant la connexion GPRS ■ Passe à l'écran Aujourd'hui lorsque vous êtes dans d'autres programmes 	<ul style="list-style-type: none"> ■ Coupe le téléphone lorsqu'il est actif ■ Active le téléphone lorsqu'il est coupé
⑨ 	Se connecte à Téléphone / composer / recomposer / répondre	Verrouillage téléphone

Côté Arrière

- 1** Insérez la carte SIM dans l'emplacement pour carte SIM avec ses contacts dorés faisant face vers le bas. Suivez le schéma indiqué sur le Pocket PC.
- 2** Couvercle arrière
- 3** Batterie principale
- 4** Suivez le sens indiqué sur le schéma pour installer la batterie principale.
- 5** Bloc de batterie principale
- 6** Bouton de verrouillage pour le couvercle arrière

■ Installer la carte SIM

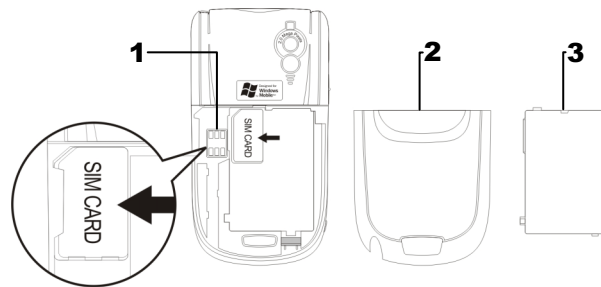

■ Installer la Batterie

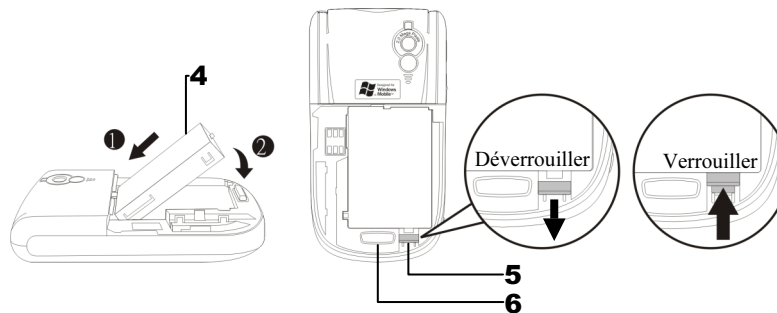

 **Mise en garde!**

Notez également que la batterie de secours est chargée par l'alimentation de la batterie principale.

Première utilisation du Pocket PC

Alimentation et Source d'alimentation

- ❶ Port USB: Utilisez le câble USB fourni avec le produit pour connecter votre Pocket PC à votre ordinateur de bureau à l'aide de ce port.
- ❷ Prise d'alimentation pour adaptateur secteur.

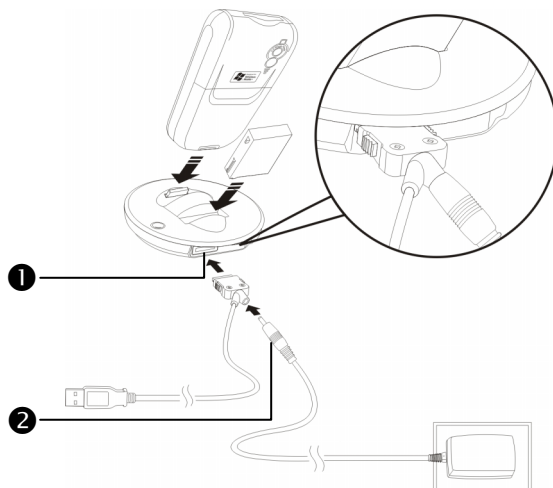

1. Pour retirer le couvercle arrière, pressez le bouton de verrouillage situé sur l'arrière du Pocket PC. Déverrouillez la fermeture de la batterie principale et retirez-la.
(Si c'est la première fois que vous ouvrez ce produit, la batterie principale et le Pocket PC sont emballés séparément dans le paquet du produit.)
2. Installez la batterie principale correctement et verrouillez-la fermement. Faites glisser le couvercle arrière dans la rainure jusqu'à entendre un clic indiquant que le verrouillage du couvercle arrière est enclenché correctement.

3. Connectez la fiche ronde de l'adaptateur secteur sur le connecteur d'alimentation puis connectez l'autre fiche de l'adaptateur secteur à une prise murale. Le Pocket PC commence à se charger automatiquement.
4. Démarrage à froid: Pressez et maintenez enfoncé la "Touche Alimentation" d'une main et utilisez la pointe du stylet pour presser la Touche "Réinitialiser" de l'autre main. Relâchez simultanément la "Touche Alimentation" et la Touche "Réinitialiser". Attendez que le Pocket PC redémarre et suivez les instructions à l'écran pour terminer l'alignement de l'écran.
5. Le chargement complet de la batterie prendra environ 8 heures la première fois que vous ouvrirez le paquet. Un chargement ultérieur prendra seulement 3 heures environ. Une fois le chargement terminé, vous pouvez déconnecter l'adaptateur secteur et emporter votre Pocket PC partout librement. Pour maintenir un bon fonctionnement, rechargez l'alimentation régulièrement.
6. Consultez l'icône de la batterie  située dans l'angle supérieur droit pour vérifier l'état d'utilisation de l'alimentation.
7. Le témoin DEL situé en haut à droite du Pocket PC indiquera l'état de chargement et l'état d'utilisation de la fonction.

En cours de chargement	Chargé complètement	Puissance insuffisante
La DEL rouge s'allume	La DEL rouge s'éteint	La DEL rouge clignote
Le téléphone est actif	Mise en garde ou Avertissement	
La DEL verte clignote	La DEL orange clignote rapidement	

☑ Si vous avez besoin de recharger la batterie principale, vous pouvez l'insérer dans l'emplacement de chargement situé au dos du chargeur. Le témoin DEL situé sur le côté du chargeur indique l'état de chargement.

En cours de chargement	Chargé complètement	Batterie absente
La DEL rouge s'allume	La DEL verte s'allume	La DEL est éteinte

Chargeur de Voyage

- ❶ Connectez la fiche de l'adaptateur secteur à une prise murale.
- ❷ Connectez la fiche ronde de l'adaptateur secteur sur le connecteur d'alimentation du câble USB.
- ❸ Connectez l'extrémité plate du câble USB sur le chargeur ou sur le connecteur du berceau USB situé au pied du Pocket PC. Le Pocket PC commence à se charger automatiquement.
- ❹ Si nécessaire, connectez l'autre extrémité du câble USB au port USB de l'ordinateur de bureau.

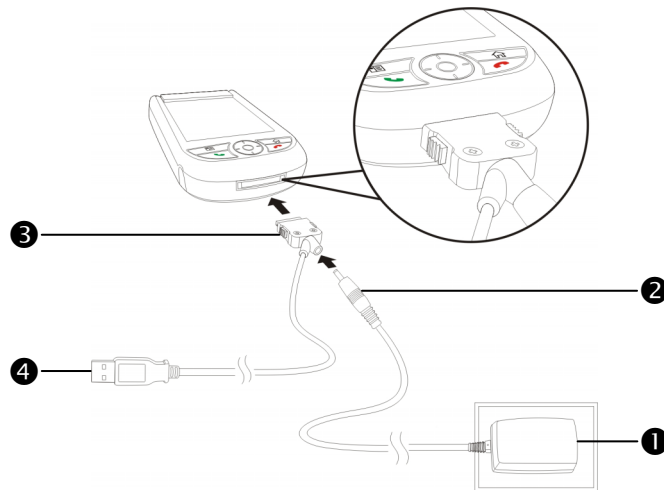

Si vous utilisez un accessoire de chargement de voyage sans connecter l'adaptateur secteur, vous pouvez quand-même charger la batterie en connectant votre Pocket PC au câble USB connecté à un ordinateur de bureau. Cependant, cela ne doit pas être considéré comme la seule méthode de chargement. Nous vous recommandons d'utiliser la méthode de chargement standard en utilisant un adaptateur secteur.

Réinstaller ou Remplacer la Batterie

Si la fonction de connexion GPRS ou téléphone est déjà activée, désactivez-la au préalable puis continuez à l'étape suivante; dans le cas contraire, une déconnexion inhabituelle se produira.

1. Pressez le bouton de verrouillage situé sur l'arrière du Pocket PC et retirez le couvercle arrière.
2. Faites glisser le verrou de la batterie principale vers le bas pour l'ouvrir. Maintenant vous pouvez facilement retirer la batterie.
3. Remplacez la batterie principale et verrouillez-la correctement. Lorsque vous retirez la batterie principale, le système sera temporairement alimenté par la batterie de secours.
4. Faites glisser le couvercle arrière dans la rainure jusqu'à entendre un clic indiquant que le verrouillage du couvercle arrière est mis en place correctement.

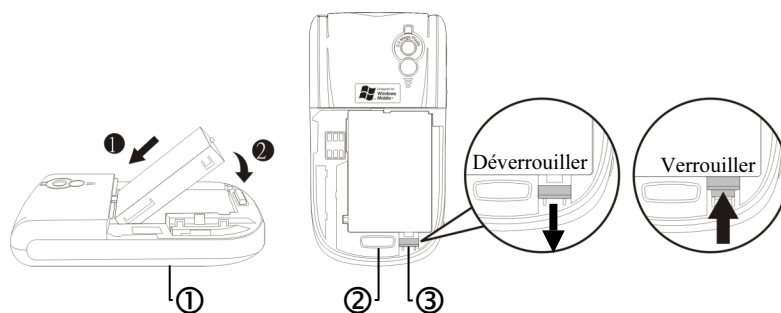

- ① Suivez les sens indiqués dans le schéma pour installer ou retirer correctement la batterie.
- ② Verrouillage du couvercle arrière.
- ③ Verrouillage de la batterie principale. Faites glisser vers le bas pour déverrouiller et vers le haut pour verrouiller.

Allumer et Eteindre

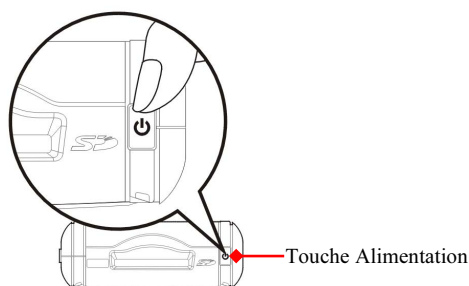

Mode Veille

1. Pressez la “Touche Alimentation” situé sur le dessus du Pocket PC pour passer en mode Veille. A ce moment-là, l'écran est éteint et tous les périphériques passent en mode d'économie d'énergie. Cependant si le téléphone est allumé, il reste toujours en mode d'attente d'appels.
2. Pour rallumer l'écran plus tard, pressez simplement sur la “Touche Alimentation.”

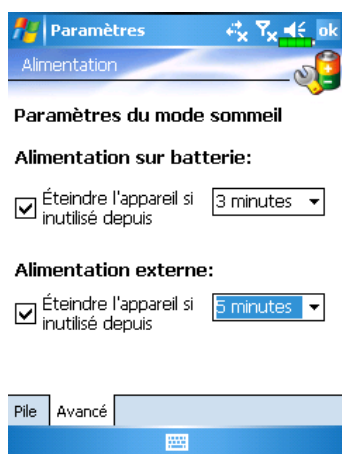

3. Tapoter sur , **Paramètres**, l'onglet **Système**, **Alimentation** puis sur l'onglet **Avancés** pour configurer les périphériques afin qu'ils s'éteignent automatiquement au bout d'une période prédéfinie.

Allumer l'écran

Ce produit est conçu avec une fonction d'économie d'énergie. Si l'écran est éteint, pressez la " Touche Alimentation " situé en haut du Pocket PC pour le rallumer.

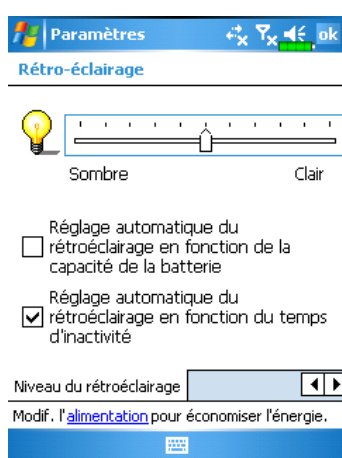

Si l'écran est trop sombre pour être net, réglez le bon niveau de luminosité du rétro-éclairage.

Tapotez sur , **Paramètres**, l'onglet **Système**, **Rétro-éclairage** puis sur l'onglet **Niveau du rétro-éclairage**.



Utiliser le Stylet pour Toucher l'écran

- Votre Pocket PC est conçu pour un fonctionnement basé sur le graphisme. D'une manière générale, nous "utilisons habituellement un stylet pour réaliser les actions de base comme tapoter, glisser et tapoter et maintenir" sur l'écran tactile. D'autres actions comme la réinitialisation et le démarrage à froid nécessiteront également l'utilisation de la pointe du stylet.
- Tirez le stylet complètement pour faciliter le tapotement sur l'écran pendant les opérations. Lorsque le stylet est rangé entièrement dans son support, sa longueur est réduite.

Redémarrer le Pocket PC

Situation appropriée: si le PC de poche n'est pas capable de fonctionner normalement, qu'il ne répond pas ou que l'écran est figé.

Pour votre considération, reposant sur votre sécurité et votre commodité, veuillez-vous reporter aux instructions suivantes dans l'ordre:

1. Réinitialisation	Appuyez sur le "Touche Réinitialiser" situé sur le côté du PC de poche avec la pointe d'un stylo.
2. Procédures de Param. par défaut	Si l'écran tactile est fonctionnel, veuillez tapotez  Programmes, Utilities puis Param. par défaut.
3. Démarrage minimal	Maintenez le "Touche Alimentation" et appuyez une fois sur le "Touche Réinitialiser" avec la pointe d'un stylo puis relâchez les deux boutons en même temps. Ensuite, maintenez constamment le bouton Fin  jusqu'à ce que l'écran de requête du système s'affiche puis relâchez le bouton Fin. Répondez aux questions.

Réinitialisation

✿ **Réinitialiser:** Utilisez le stylet pour presser la “Touche Réinitialiser” sur le côté du Pocket PC.

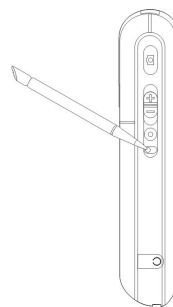

- ✿ Situation appropriée: si le PC de poche n'est pas capable de fonctionner normalement, qu'il ne répond pas ou que l'écran est figé.
- ✿ Résultat: en un instant, quand le PC de poche a terminé automatiquement le processus de démarrage du système, le dernier affichage est l'écran du jour. Cela conserve Microsoft Windows, les applications d'usine préinstallées, les données de saisie de l'utilisateur, les programmes récemment installés et les paramètres personnalisés de l'utilisateur.

Paramètres par défaut

☰ Tapotez , **Programmes, Utilities** puis **Param. par défaut**.

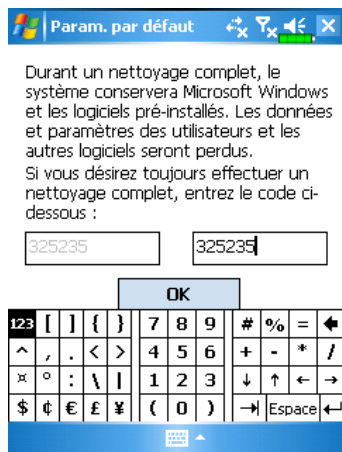

1. Si vous accédez à cette application par erreur, veuillez sélectionner  au coin supérieur droit de l'écran pour quitter; le système n'en sera pas affecté.
2. Si vous n'êtes pas certain de vouloir exécuter cette action, veuillez sélectionner le bloc de saisie des données à droite et saisir le code d'autorisation dans le bloc de gauche. Cliquez ensuite sur le bouton **OK**.

⚙️ Situation appropriée: si le PC de poche n'est pas capable de fonctionner normalement, mais que l'écran tactile est fonctionnel. Veuillez vous reporter aux instructions de cette section pour la recherche de panne.

⚙️ Résultat: cela ne conserve que Microsoft Windows et les applications d'usine préinstallées. Les autres paramètres tels que les données de saisie de l'utilisateur, les programmes récemment installés et les paramètres personnalisés de l'utilisateur sont effacés.

Démarrage minimal

❁ **Démarrage à froid:** Pressez et maintenez enfoncé la “Touche Alimentation” d’une main et utilisez la pointe du stylet pour presser la “Touche Réinitialiser” de l’autre main. Relâchez simultanément la “Touche Alimentation” et la “Touche Réinitialiser”.



❁ Situation appropriée: si une réinitialisation a déjà été tentée et que le PC de poche est toujours incapable de fonctionner normalement, qu’il ne répond pas ou que l’écran est figé.

❁ Avant d’exécuter la “Méthode de démarrage à froid” susmentionnée, veuillez lire attentivement les instructions suivantes puis décider de procéder à la méthode de démarrage à froid.

1. Après un démarrage à froid, si aucun bouton n’est pressé, quand un PC de poche termine automatiquement le processus de démarrage du système, le dernier affichage est l’écran du jour. Cela est identique au résultat de réinitialisation.
2. Si une réinitialisation a déjà été tentée et que le PC de poche est toujours incapable de fonctionner normalement, envisagez la solution suivante: après un démarrage à froid, maintenez le bouton Fin  en bas à droite du PC de poche jusqu’à ce que l’écran de requête du système s’affiche, puis relâchez le bouton Fin. Ensuite, lisez attentivement les instructions relatives au démarrage à froid avant de poursuivre.

Réalisez un démarrage à froid et maintenez le bouton Fin . Le système affiche un écran de requête à deux questions. Veuillez vous reporter aux instructions suivantes avant une considération attentive.

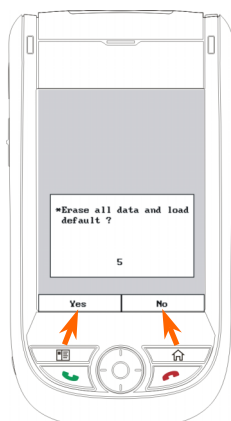

1. Effacer toutes les données et charger la donnée par défaut? (La donnée par défaut est "Non" (No). En cas d'absence de sélection de l'option Oui ou Non, le système exécutera automatiquement l'élément par défaut après quelques secondes.)

Pressez  pendant quelques secondes pour sélectionner Oui (Yes); le système effacera alors toutes les données et chargera la donnée par défaut. Après le redémarrage du PC de poche, suivre les instructions à l'écran pour réaliser l'alignement à l'écran.

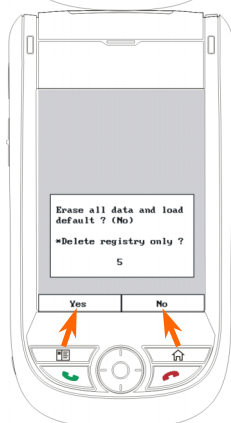

2. Supprimer registre seulement? (La donnée par défaut est "Non" (No). En cas d'absence de sélection de l'option Oui ou Non, le système exécutera automatiquement l'élément par défaut après quelques secondes.)

Pressez  pendant quelques secondes pour sélectionner Oui (Yes); le système supprimera alors le registre seulement.

Mise en garde!

1. Après avoir réalisé un démarrage à froid, le système conservera Microsoft Windows et les programmes pré-installés. Si vous répondez "Oui" aux deux questions affichées après un démarrage à froid, d'autres éléments comme les données saisies par l'utilisateur, les programmes dernièrement installés et les paramètres utilisateur seront perdus.
2. Il y a deux façons de conserver toutes vos données, donnée par défaut chargée et registre
 - 1 Conduire "Repos" tout en redémarrant le PC de poche.
 - 2 Réaliser un démarrage à froid, répondre "Non" lorsque le système pose les deux questions.

2 Utiliser le Pocket PC /

Démarrage

Écran

☰ Tapotez sur  Paramètres, l'onglet **Système** puis sur **Écran**.

La première fois que vous utilisez le Pocket PC ou après avoir effectué un démarrage à froid, le système vous demandera d'aligner l'écran. Continuez de tapoter sur le centre de chaque croix (+) qui apparaît et suivez les instructions à l'écran pour terminer l'opération. Si vous pensez que la position n'est pas très adaptée lorsque vous tapotez sur l'écran, suivez l'aide de cette section pour aligner à nouveau l'écran.

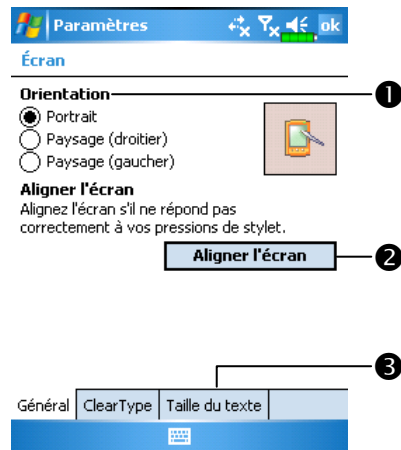

- 1 Orientation:
 - Portrait (défaut)
 - Paysage (droitier)
 - Paysage (gaucher)
- 2 Tapoter sur le bouton **Aligner l'écran** pour calibrer l'écran. Lorsque l'écran d'Alignement apparaît, utilisez le stylet pour tapoter au centre de la croix (+) jusqu'à ce que la croix suivante apparaisse, puis suivez les instructions à l'écran pour terminer l'opération. Enfin, tapotez sur **ok** pour quitter.
- 3 Onglet **Taille du Texte**: Pour sélectionner la taille désirée du texte.



Les étapes suivantes vous amèneront au mode de calibrage de l'écran tactile. Ces étapes fournissent un moyen plus rapide et plus efficace pour accéder au mode de calibrage de l'écran tactile. Elles donnent également une méthode d'accès au programme **Ecran** lorsque le décalage de l'écran tactile est si important qu'il devienne impossible de sélectionner ou d'effectuer une opération en utilisant le stylet.

1. Pressez simultanément le bouton  en bas à gauche du Pocket PC et le bouton d'exécution rond au centre du pavé de navigation.
2. Relâchez simultanément ces deux boutons et vous accéderez à l'écran de calibrage.

Ecran Aujourd'hui















Lorsque vous allumez votre Pocket PC pour la première fois lors de chaque journée (ou après 4 heures d'inactivité), vous verrez "l'écran Aujourd'hui". Vous pouvez également le faire afficher en tapotant sur  puis sur **Aujourd'hui**. Sur l'écran "Aujourd'hui", vous pouvez voir d'un coup d'œil toutes les informations importantes de la journée.















- 1  Démarrage. Tapoter pour basculer vers un programme.
- 2 Tapoter pour activer ou désactiver les fonctions de connexion GPRS.
- 3  Icône Antenne. Tapoter pour allumer ou éteindre le téléphone.
- 4  Icône Haut-parleur. Pour régler le volume.



- 5 Heure: Tapoter pour afficher la date et l'heure courante, ainsi que les prochains rendez-vous. Tapoter et maintenir appuyé la zone horaire pour sélectionner dans la liste l'affichage analogique ou numérique de l'horloge.
- 6 Ecran Aujourd'hui Affiche les informations importantes de la journée. Tapoter sur l'un des items pour accéder à l'écran de configuration correspondant. Par exemple, tapotez sur  pour vous connecter à **Pocket MSN**.
- 7 Liens Rapides Tapoter pour accéder rapidement à un programme.
- 8 En tapotant sur ces icônes, vous pouvez avoir un accès rapide aux programmes tels que le **Wireless Manager** (Gestionnaire sans fil), les **Scénarios**, l'état du Filtre d'Appel, etc.
- 9 Tapoter pour accéder rapidement à **Téléphone**. Tapoter pour accéder rapidement à **Contacts**.











Le tableau suivant présente les icônes que vous pouvez voir apparaître dans la barre de navigation ou dans la Barre de Commandes. Veuillez vous référer à la colonne “Signification” pour obtenir des explications ou tapotez sur l’icône pour accéder au message instantané.











Icône	Signification (Située dans la barre de Navigation en haut de l’écran)
	Le haut-parleur est actif
	Le haut-parleur est inactif
	La batterie principale est en charge.
	La puissance de la batterie principale est faible.
	La puissance de la batterie principale est très faible.
	La batterie principale est complètement chargée.
	La puissance de la batterie de secours est faible.
	Pour prévenir de la réception d’un ou plusieurs messages instantanés MSN.
	Pour vous prévenir que vous avez reçu un ou plusieurs courriers électroniques, messages texte ou SMS.
	Pour vous prévenir que vous avez reçu un ou plusieurs messages vocaux.
	Si l’écran n’est pas assez grand pour afficher toutes les icônes de notification, tapotez sur cette icône pour afficher toutes les icônes.
	Diaporama PowerPoint
	Connexion vers l’ordinateur active
	ActiveSync est en cours de synchronisation.

Icône	Signification (Située dans la barre de Navigation en haut de l'écran)
	Carte SIM indisponible
	Téléphone arrêté
	Témoin de la force du signal pour la fonction téléphone
	GPRS non utilisé
	GPRS utilisé
	GPRS disponible
	LAN sans fil actif
	Appel en cours avec données LAV sans fil
	LAN sans fil en cours d'utilisation
Icône	Signification (Située dans la Barre de Commandes en bas de l'écran)
	Mode Général Fixe le scénario adapté à chaque environnement.
	Mode Réunion Fixe le scénario adapté à chaque environnement.
	Mode Extérieur Fixe le scénario adapté à chaque environnement.
	Mode Silence Fixe le scénario adapté à chaque environnement.

Programmes

Vous pouvez passer d'un programme à l'autre en le sélectionnant dans le menu . (Vous pouvez personnaliser les programmes apparaissant dans ce menu. Pour obtenir des informations, veuillez consulter la section "Régler les Paramètres") Pour accéder à certains programmes, vous devrez tapoter sur , **Programmes** puis sur le nom du Programme.

Icône	Programmes	Description
	Groupe Jeux	Bubble Breaker, Solitaire
	Groupe Multimédia	Camera (Appareil Photo), Image Maker, Image Wizard, Multimedia Manager
	Groupe Téléphone	Add Ring tone, Call Filter, MMS Composer, Scenarios, SIM Tool Kit, SMS Sender, Speed Dial
	Groupe Utilitaires	Backup Utility, Bluetooth Manager, M-Desk, WLAN Utility
	Groupe Voice Commander	Voice Commander, Voice Commander Settings
	ActiveSync	Synchronise les informations entre votre Pocket PC et votre ordinateur de bureau.
	Calendrier	Conserve la trace de vos rendez-vous et crée des demandes de réunions.
	Contacts	Conserve la trace de vos amis et de vos collègues.
	Notes	Crée des notes manuscrites ou dactylographiées, des dessins et des enregistrements.
	Tâches	Conserve la trace de vos tâches.
	Messagerie	Envoie et reçoit des messages instantanés.

Icône	Programmes	Description
	Internet Explorer	Permet de naviguer sur les sites Web et WAP et de télécharger de nouveaux programmes et fichiers sur Internet.
	Pocket MSN	Programmes MSN. Par exemple, envoyez et recevez des messages instantanés avec vos Contacts MSN Messenger.
	Word Mobile	Pour créer de nouveaux documents ou afficher et éditer des documents Word créés sur votre ordinateur de bureau.
	Excel Mobile	Pour créer de nouveaux classeurs ou afficher et éditer des classeurs Excel créés sur votre ordinateur de bureau.
	PowerPoint Mobile	Permet de visualiser les diaporamas PowerPoint créés sur votre ordinateur de bureau.
	Calculatrice	Pour effectuer des calculs simples.
	Images et vidéos	Permet de prendre des photos, de les visualiser et de les retoucher.
	Windows Media Player	Lecture de Vidéos ou de fichiers audio.
	Explorateur de Fichiers	Pour gérer vos fichiers et vos dossiers.
	Wireless Manager (Gestionnaire sans fil)	Permet la gestion des fonctions téléphone portable, Bluetooth et LAN sans fil.

Vous pouvez également basculer vers d'autres programmes en pressant un bouton programme. Votre Pocket PC possède un ou plusieurs boutons programmes situés sur la face avant ou sur le côté du Pocket PC. Les icônes sur les boutons identifient les programmes vers lesquels elles renvoient. Pour obtenir plus d'informations, veuillez vous référer à la section "Redéfinir les Boutons de Raccourci".

Programmes d'Application Système

 Paramètres, l'onglet **Personnel**

Programme	Description
Boutons	Règle les raccourcis pour les boutons physiques du Pocket PC.
Saisie	Règle les détails relatifs à la méthode de saisie.
Menus	Règle les items apparaissant dans le menu Démarrer  .
Info. du propriétaire	Saisie des informations concernant le propriétaire.
Mot de passe	Règle les droits d'accès et le mot de passe pour le Pocket PC.
Options MSN	Règle les détails relatifs à Pocket MSN.
Téléphone	Règle les détails relatifs au téléphone.
Sons et notifications	Règle le volume et la méthode de notification.
Aujourd'hui	Règle l'apparence de l'écran Aujourd'hui et affiche les informations.

 **Paramètres, l'onglet Système**

Programme	Description
À propos de	Affiche les informations importantes relatives au Pocket PC.
Rétro-éclairage	Règle les détails relatifs au rétro-éclairage et à la luminosité.
Certificats	Pour l'identification réseau et empêcher les accès non autorisés.
Horloge et alarmes	Règle l'heure et les alarmes.
Mémoire	Affiche l'utilisation mémoire et la liste des programmes en cours d'exécution, etc...
Microphone	Règle le volume du microphone.
Alimentation	Affiche les conditions d'utilisation de l'alimentation, à savoir éteindre ou pas l'alimentation après une période d'attente.
Paramètres régionaux	Règle la région et les formats d'affichage des informations telles la date, l'heure, etc...
Suppression de programmes	Supprime les programmes qui ne sont plus utilisés.
Écran	Aligner l'écran est très utile pour fixer la précision du toucher. Vous pouvez sélectionner une orientation Portrait ou Paysage.
Infos système	Afficher les informations systèmes.

 **Paramètres, l'onglet Connexions**





Programme	Description
Envoyer	Détermine si l'extrémité réceptrice accepte automatiquement les données ou pas.
Connessione guidata	Sélectionnez le pays et le nom de transporteur appropriés.
Connexions	Sélectionne une connexion réseau.
Type CSD	Règle le Pocket PC pour simuler un Modem et accède à Internet en utilisant l'équipement GSM intégré.
Cartes réseau	Règle les détails relatifs aux cartes réseau.

M-Desk

☰ Tapotez sur , **Programmes**, **Utilities** puis sur **M-Desk**.



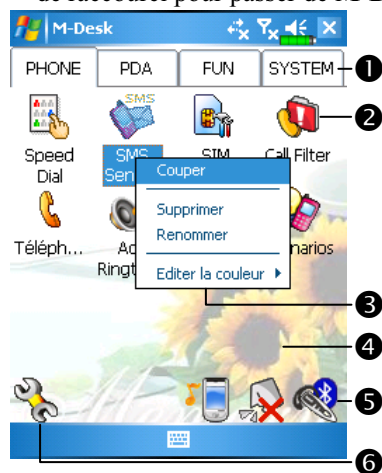

Vous pouvez classer les programmes en catégories ou éventuellement modifier l'image d'arrière-plan sur l'écran en fonction de vos préférences personnelles. Classifier, renommer, supprimer ou éditer la couleur du texte des noms de programmes sous **M-Desk** n'affectera pas le réglage par défaut du Pocket PC.

Voici la description des Touches de Raccourci:

1. Pressez la touche de raccourci  dans la partie inférieure du Pocket PC pour basculer de **M-Desk** vers l'écran Aujourd'hui.
2. Si vous avez déjà redéfini la touche de raccourci  comme touche de raccourci pour un autre programme en tapotant sur , **Paramètres**, onglet **Personnel** puis **Boutons** alors la fonction mentionnée ci-dessus ne fonctionnera plus.
3. Si vous redéfinissez la touche de raccourci  comme touche de lancement de **M-Desk**, alors vous pourrez à nouveau utiliser cette touche de raccourci pour passer de **M-Desk** à l'écran Aujourd'hui.



- 1 Tapoter sur Téléphone, PDA ou sur d'autres onglets pour basculer vers d'autres catégories. Tapoter et maintenir appuyé l'onglet pour afficher un menu pop-up vous permettant de Renommer, Avancer ou Reculer.
- 2 L'icône du programme sélectionnée pour cette catégorie. Tapoter pour exécuter ce programme.
- 3 Tapoter et maintenir appuyé sur ce programme. Un menu pop-up apparaît et vous permet de Renommer, Supprimer, Couper ou Editer la couleur du texte pour le nom du programme.

- ④ Tapotez sur un espace vide et le menu pop-up vous permet d'ajouter un Nouveau, de Coller ou de Modifier le fond.
- ⑤  Change de Scénario  Active ou désactive le haut-parleur
-  Active ou désactive la fonction oreillette Bluetooth
- ⑥  Accède à l'écran de Configuration des Catégories

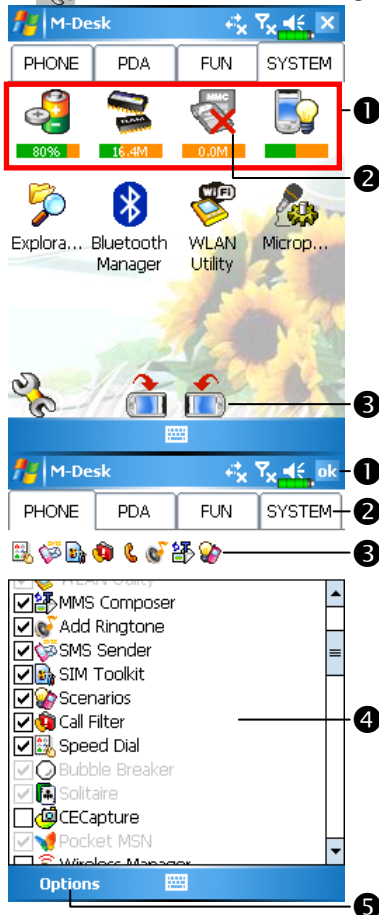

☰ Ecran des catégories du Système

- ① Cette catégorie possède déjà 4 programmes automatiquement créés par le système, vous ne pouvez pas les déplacer ou les supprimer. Toutes les informations pertinentes sont actualisées automatiquement.
- ② Si aucune carte SD/MMC n'est installée, son icône sera grisée et marquée d'un X rouge.
- ③ Modifier l'orientation de l'écran.

☰ Ecran de Configuration des Catégories

- ① Quitte l'écran de Configuration des Catégories.
- ② Tapoter sur Téléphone, PDA ou sur d'autres onglets pour basculer vers vos programmes préférés. Un maximum de 12 programmes est autorisé pour chaque catégorie.
- ③ Icônes pour les programmes sélectionnés dans cette catégorie.

- ④ Zone de sélection du programme:
Tapoter pour cocher le nom du programme pour confirmer la sélection. Tapoter de nouveau sur pour le faire revenir sur et abandonner la sélection.
S'il est déjà coché dans une autre catégorie, l'icône est grisée et vous ne pourrez pas sélectionner cet item.
- ⑤ Tapoter sur **Options** puis **Choix du style** pour modifier l'image d'arrière-plan.



☰ Ecran de choix du style

❶ Quitter l'écran de choix du style.

❷ Zone de visualisation.

❸  Afficher la photo précédente ou suivante.

❹ Tapoter sur **Options** puis sur **Configuration du classement** pour accéder à l'écran de configuration des catégories.

Entrer des Informations dans votre Pocket PC

Vous avez plusieurs options pour entrer de nouvelles informations.

1. Utilisez le Panneau de saisie pour taper du texte, soit en utilisant le clavier logiciel, soit en utilisant d'autres méthodes de saisie.
2. Ecrivez directement sur l'écran.
3. Dessinez sur l'écran.
4. Parlez dans le microphone de votre Pocket PC pour enregistrer un message.
5. Utilisez Microsoft® ActiveSync® pour synchroniser ou copier les informations de votre ordinateur de bureau vers votre Pocket PC. Pour obtenir plus d'informations concernant l'utilisation d'ActiveSync, veuillez consulter l'Aide ActiveSync sur l'ordinateur de bureau.

Saisir du Texte en utilisant le Panneau de saisie

Utilisez le Panneau de saisie pour saisir des informations dans tous les programmes de votre Pocket PC. Vous pouvez soit utiliser le clavier logiciel soit utiliser la **Reconnaissance des blocs**, la **Reconnaissance des lettres** ou le **Transcriber**. Dans tous ces cas, les caractères apparaissent sur l'écran sous la forme de texte dactylographié.

Pour afficher ou masquer le Panneau de saisie, tapotez sur le bouton Panneau de saisie. Tapoter sur la flèche à côté du bouton du Panneau de saisie pour afficher vos choix.



- ❶ Sélectionner une méthode de saisie.
- ❷ Tapoter pour afficher les choix possibles.
- ❸ Bouton du Panneau de saisie.

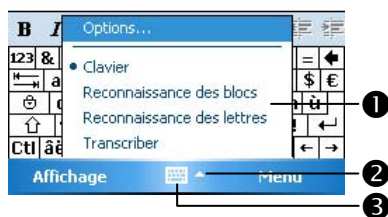

Lorsque vous utilisez le Panneau de saisie, votre Pocket PC anticipe le mot que vous êtes en train de taper ou d'écrire et l'affiche en dessous du Panneau de saisie. Lorsque vous tapotez sur le mot affiché, il est inséré dans votre texte au point d'insertion. Plus vous utilisez le Pocket PC, plus il apprend à anticiper les mots.

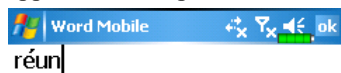

- ❶ Tapoter ici s'il s'agit du bon mot.

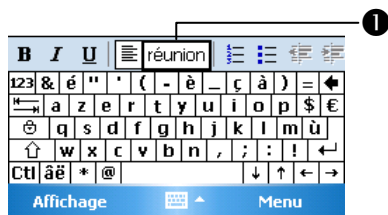

▣ Pour modifier les options de la suggestion de mots, comme le nombre de mots suggérés simultanément, tapotez sur , **Paramètres**, l'onglet **Personnel**, **Saisie** puis sur l'onglet **Saisie automatique**.

Taper avec le Clavier Logiciel

1. Tapoter sur la flèche à côté du bouton du Panneau de saisie puis sur **Clavier**.
2. Sur le clavier logiciel affiché, tapotez sur les touches avec votre stylet.

Utiliser la Reconnaissance de Caractères

Avec la Reconnaissance des Caractères, vous pouvez écrire des lettres avec le stylet comme vous le feriez sur du papier.

1. Tapotez sur la flèche à côté du bouton du Panneau de saisie puis sur **Reconnaissance des lettres**.
2. Ecrivez une lettre dans le cadre.

Lorsque vous écrivez une lettre, elle est convertie en caractère dactylographié et apparaît à l'écran. Pour les instructions spécifiques à l'utilisation de la **Reconnaissance des lettres**, une fois la **Reconnaissance des lettres** ouverte, tapotez sur le point d'interrogation à côté de la zone d'écriture.

Utiliser la Reconnaissance de Majuscules

Avec la **Reconnaissance des blocs**, vous pouvez saisir des caractères en utilisant le stylet d'une façon similaire à ce qui se fait sur d'autres Pocket PC.

1. Tapotez sur la flèche à côté du bouton du Panneau de saisie puis sur **Reconnaissance des blocs**.
2. Ecrivez une lettre dans le cadre.

Lorsque vous écrivez une lettre, elle est convertie en caractère dactylographié et apparaît sur l'écran. Pour les instructions spécifiques à l'utilisation de la **Reconnaissance des blocs**, une fois la **Reconnaissance des blocs** ouverte, tapotez sur le point d'interrogation à côté de la zone d'écriture.

Utiliser Transcriber

Avec **Transcriber**, vous pouvez écrire des lettres avec le stylet n'importe où sur l'écran, comme vous le feriez sur du papier. A la différence de la **Reconnaissance des lettres** ou de **Reconnaissance des blocs**, vous pouvez écrire une phrase ou plus d'informations. Ensuite, vous pouvez effectuer une pause et laisser **Transcriber** transformer les caractères manuscrits en caractères dactylographiés.

1. Tapotez sur la flèche à côté du bouton du Panneau de saisie puis sur **Transcriber**.
2. Ecrivez n'importe où sur l'écran.

Pour les instructions spécifiques à l'utilisation de **Transcriber**, une fois **Transcriber** ouvert, tapotez sur le point d'interrogation dans l'angle inférieur droit de l'écran.

Sélectionner du Texte Dactylographié

Si vous souhaitez éditer ou formater du texte dactylographié, vous devez au préalable le sélectionner. Faites glisser le stylet au-dessus du texte que vous souhaitez sélectionner. Vous pouvez couper et copier le texte en tapotant et en maintenant appuyé sur les mots sélectionnés puis en tapotant sur une commande d'édition dans le menu pop-up ou en tapotant sur la commande dans le menu **Menu**.

Ecrire sur l'Ecran

Dans tous les programmes acceptant la saisie, tels que **Notes**, l'onglet **Notes** dans l'**Calendrier**, les **Contacts** et les **Tâches**, vous pouvez utiliser le stylet pour écrire directement sur l'écran. Ecrivez de la même façon que sur un papier. Vous pouvez éditer et formater ce que vous avez écrit et convertir ces informations en texte plus tard.

Ecrire sur l'Ecran

Tapotez sur **Menu** puis cochez **Mode de saisie** pour passer en mode d'écriture. Cette action affiche des lignes sur l'écran vous aidant à écrire.

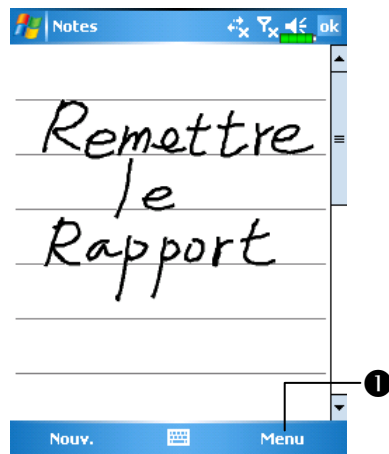

❶ Tapotez sur **Menu** puis cochez **Mode de saisie**. Utilisez maintenant votre stylet comme un stylo.

❷ Certains programmes acceptant la saisie peuvent ne pas disposer de la fonction **Mode de saisie**. Consultez la documentation de ces programmes afin de savoir comment basculer en mode d'écriture.

Sélectionner de l'écriture

Si vous souhaitez éditer ou formater du texte dactylographié, vous devez au préalable le sélectionner.

1. Tapotez et maintenez le stylet à côté du texte que vous voulez sélectionner jusqu'à ce que le point d'insertion apparaisse.
2. Sans le décoller, faites glisser le stylet le long du texte que vous souhaitez sélectionner.

Si vous écrivez accidentellement sur l'écran, tapotez sur **Menu** puis sur **Annuler** et réessayez. Vous pouvez également sélectionner le texte en tapotant sur **Menu** puis sur **Mode de saisie** pour le désélectionner puis en faisant glisser le stylet en travers de l'écran.

Vous pouvez couper, copier et coller le texte manuscrit de la même façon que vous le feriez avec du texte dactylographié: tapotez et maintenez appuyé sur les mots sélectionnés puis tapotez sur une commande d'édition dans le menu pop-up ou tapotez sur la commande dans le menu **Menu**.

Convertir de l'écriture en Texte

Tapotez sur **Menu, Outils** puis sur **Reconnaissance écriture**. Si vous souhaitez convertir uniquement certains mots, sélectionnez-les avant de tapoter sur **Reconnaissance écriture** dans le menu **Outils** (ou tapotez et maintenez appuyé sur les mots sélectionnés puis tapotez sur **Reconnaissance écriture** dans le menu pop-up). Si un mot n'est pas reconnu, il est laissé tel quel.

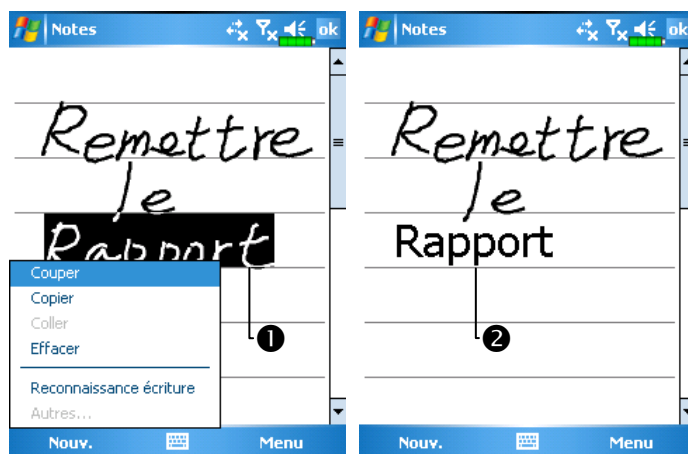

- ① Sélectionnez le texte que vous souhaitez convertir et tapotez sur **Reconnaissance écriture** dans le menu pop-up.
- ② L'écriture est transformée en texte.

Si la conversion est incorrecte, vous pouvez sélectionner des mots différents dans une liste de substitution ou revenir à l'écriture originale. Pour cela, tapotez et maintenez appuyé sur le mot incorrect (tapotez sur un seul mot à la fois). Dans le menu pop-up, tapotez sur **Autres**. Un menu avec une liste d'autres mots apparaîtra. Tapotez sur le mot que vous souhaitez utiliser ou tapotez sur l'écriture en haut du menu pour revenir sur l'écriture originale.

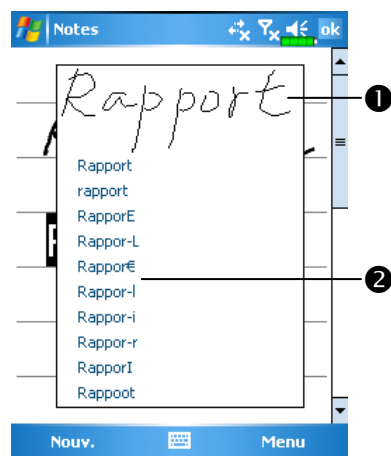

- ① Tapoter pour revenir à votre écriture originale.
- ② Vous pouvez également tapoter sur le mot que vous souhaitez utiliser.

Astuces pour obtenir une bonne reconnaissance.

1. Utilisez une écriture soignée.
2. Ecrivez sur les lignes et inscrivez les parties descendantes en dessous de la ligne. Ecrivez la croix du "t" et les apostrophes en dessous de la ligne supérieure pour que ces symboles ne soient pas mélangés avec les mots de la ligne supérieure. Ecrivez les points et les virgules au-dessus de la ligne.
3. Pour une meilleure reconnaissance, essayez d'augmenter le niveau du zoom jusqu'à 300 % en utilisant le menu **Zoom**.
4. Ecrivez les lettres d'un mot proches les unes des autres et laissez de grands espaces entre les mots pour que le Pocket PC détecte facilement le début et la fin de chaque mot.
5. Les mots avec des traits d'union, les mots étrangers utilisant des caractères spéciaux tels des accents et certaines ponctuations ne peuvent pas être convertis.
6. Si vous ajoutez des traits à un mot pour le modifier (par exemple en transformant un "3" en "8") après avoir tenté de faire reconnaître le mot, l'écriture ajoutée ne sera pas comprise si vous tentez une nouvelle fois de la reconnaître.

Dessiner sur l'Ecran

Vous pouvez dessiner sur l'écran de la même façon que vous écrivez dessus. La différence entre l'écriture et le dessin sur l'écran, est la façon de sélectionner les items et de les éditer. Par exemple, les dessins sélectionnés peuvent être redimensionnés alors que l'écriture ne le peut pas.

Créer un Dessin

Traversez les trois lignes de guide avec votre premier coup de stylet. Une fenêtre de dessin apparaîtra. Tous les traits suivants, qu'ils soient à l'intérieur ou touchent simplement la zone de dessin, feront partie du dessin. Les dessins qui ne couperont pas les trois lignes de guide seront traités comme de l'écriture.

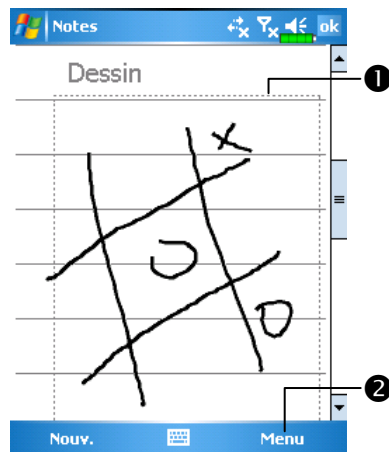

- ❶ La fenêtre de dessin indique les limites du dessin.
- ❷ Tapotez sur **Menu** puis cochez **Mode de saisie**.

▣ Vous pouvez vouloir changer le niveau du zoom de façon à pouvoir afficher ou travailler plus facilement sur vos dessins. Tapotez sur **Menu**, **Zoom** puis sur un niveau de zoom.

Sélectionner un Dessin

Si vous souhaitez éditer ou formater un dessin, vous devez au préalable le sélectionner. Tapotez et maintenez enfoncé le stylet sur le dessin jusqu'à ce qu'une poignée de sélection apparaisse. Pour sélectionner de multiples dessins, désélectionnez-les en tapotant sur **Menu** puis sur **Mode de saisie** puis faites glisser pour sélectionner les dessins que vous souhaitez.

Vous pouvez couper et copier les dessins sélectionnés en tapotant et en maintenant appuyé sur les dessins sélectionnés puis en tapotant sur une commande d'édition dans le menu pop-up ou en tapotant sur la commande dans le menu **Menu**. Pour redimensionner un dessin, assurez-vous que la fonction **Mode de saisie** n'est pas sélectionnée et faites glisser une poignée de sélection.

Enregistrer un Message

Dans tous les programmes où vous pouvez écrire ou faire des dessins sur l'écran, vous pouvez aussi rapidement enregistrer un message vocal de vos idées, mémos et numéros de téléphone. Dans **Calendrier**, **Tâches** et **Contacts**, vous pouvez inclure un enregistrement dans l'onglet **Notes**. Veuillez vous référer à la section "Format d'Enregistrement Vocal".

Dans le programme Notes, vous pouvez soit créer un enregistrement indépendant, soit inclure un enregistrement sur une note écrite. Si vous voulez inclure l'enregistrement dans une note, ouvrez la note au préalable. Dans le programme Boîte de Réception, vous pouvez ajouter un enregistrement à un message électronique.

Créer un Enregistrement

1. Maintenez le microphone de votre Pocket PC proche de votre bouche ou de la source du son.
2. Pressez et maintenez enfoncé le bouton physique d'enregistrement de votre Pocket PC jusqu'à entendre un bip.
3. Tout en maintenant enfoncé le bouton Enregistrer, effectuez l'enregistrement.
4. Pour arrêter l'enregistrement, relâchez le bouton Enregistrer. Vous entendrez deux bips. Les nouveaux enregistrements apparaîtront dans la liste des notes ou sous la forme d'icônes de pièces jointes.

▣ Vous pouvez également effectuer un enregistrement en tapotant sur le bouton **Enregistrer** dans la barre d'outils Enregistrement.

Pour lire un enregistrement, tapotez dessus dans la liste ou tapotez sur son icône dans la note.

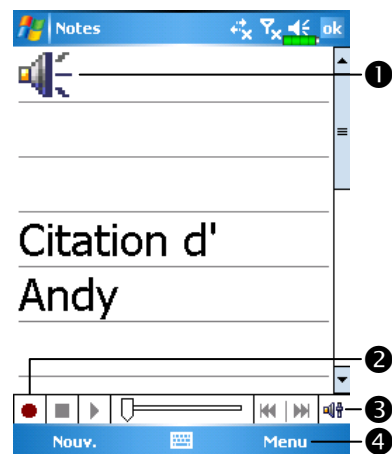

- ① Indique un enregistrement en pièce jointe.
- ② Tapotez pour débiter l'enregistrement.
- ③ Barre d'outils d'enregistrement.
- ④ Tapotez sur **Menu** puis cochez **Afficher la barre d'enregistrement**.

Utiliser Mon Texte

Lorsque vous utilisez la Boîte de Réception ou MSN Messenger, utilisez **Mon Texte** pour insérer rapidement des messages présélectionnés ou fréquemment utilisés dans la zone de saisie du texte. Pour insérer un message, tapotez sur **Mon Texte** puis tapotez sur un message.

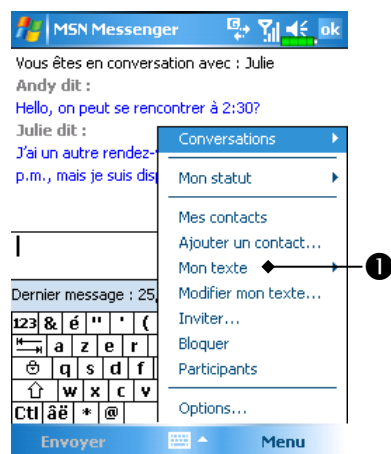

❶ Tapotez pour sélectionner un message déjà rédigé.

▣ Vous pouvez ajouter du texte après avoir inséré le message Mon Texte et avant de l'envoyer. Pour éditer un message Mon Texte, sélectionnez **Modifier mon texte**. Sélectionnez le message que vous souhaitez éditer et effectuez les modifications désirées.

Voice Commander

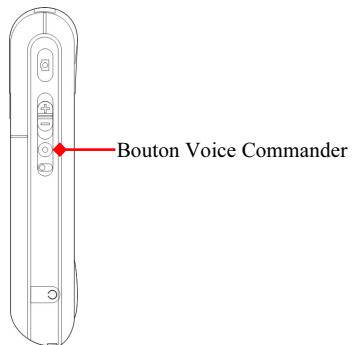

Par défaut, le Bouton  situé sur le côté du Pocket PC est configuré en tant que bouton "Voice Commander". Pressez ce bouton pour démarrer Voice Commander. Pour les détails sur la façon d'utiliser cette fonction, veuillez vous référer à la section Voice Commander.



3 Utiliser le Téléphone /

La fonction téléphone du Pocket PC vous permet de réaliser les tâches suivantes:

- ✿ Passer et recevoir des appels.
- ✿ Passer rapidement des appels ou écouter les messages vocaux sans avoir à saisir les numéros de téléphone en utilisant **Contacts**, Numérotation Rapide ou votre Historique des Appels.
- ✿ Consultez l'Historique des Appels pour savoir qui a appelé, qui vous avez appelé, ajouter un nouveau numéro aux **Contacts** et accéder aux notes prises pendant que vous étiez en communication.
- ✿ Recevoir des appels et facilement prendre des notes pendant un appel.
- ✿ Envoyer des messages SMS.
- ✿ Personnaliser la sonnerie de votre téléphone.

Pour basculer vers la fonction téléphone, pressez le bouton  sur la partie inférieure gauche du Pocket PC ou tapotez sur  puis sur

Téléphone.

Mise en garde!

- Pour éviter de se laisser distraire et pour ne pas affecter la sécurité routière, ne jamais utiliser votre Pocket PC pendant que vous conduisez une voiture ou tout autre véhicule.
- Assurez-vous que votre carte SIM est correctement installée dans votre Pocket PC et que le téléphone est déjà allumé avant d'utiliser les fonctions décrites dans cette section.
- Lorsque vous êtes dans un avion, un bâtiment médical ou une station d'essence où les appareils de communication sans fil sont interdits et doivent rester éteints, veuillez aller dans **Wireless Manager** (Gestionnaire sans fil) et sélectionnez le bouton **ALL OFF** pour désactiver les fonctions téléphone portable, Bluetooth et réseau LAN sans fil de votre Pocket PC. En pressant la "Touche Alimentation" située sur la partie supérieure du Pocket PC, seul l'écran sera éteint.
- La fonction Téléphone est alimentée par la batterie principale du Pocket PC. Maintenez le niveau de puissance de la batterie principale pour garantir la qualité des appels et le fonctionnement standard.

Installer et Retirer la carte SIM

- 1** Insérez la carte SIM dans l'emplacement pour carte SIM avec ses contacts dorés vers le bas. Suivez le schéma indiqué sur le Pocket PC.
- 2** Couvercle arrière
- 3** Batterie principale
- 4** Respectez le sens indiqué sur le schéma pour installer la batterie principale.
- 5** Mloc de batterie principale
- 6** Bouton de verrouillage pour le couvercle arrière

■ Installer la carte SIM

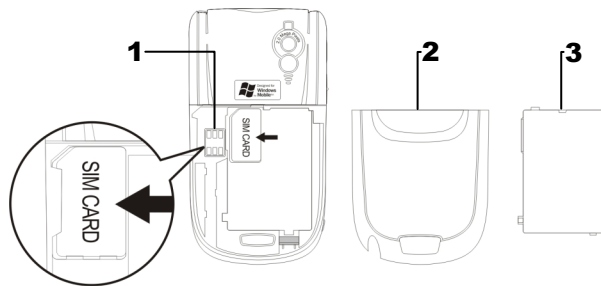

■ Installer la Batterie

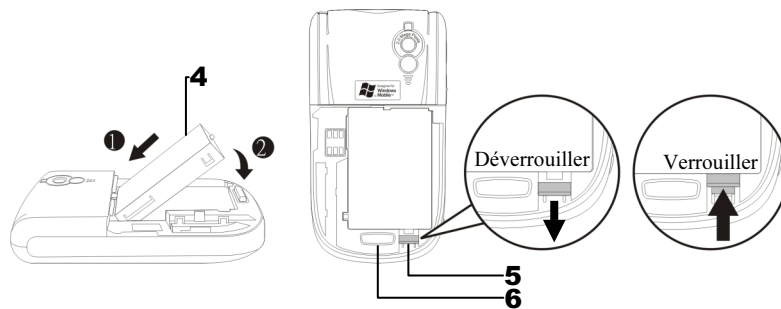

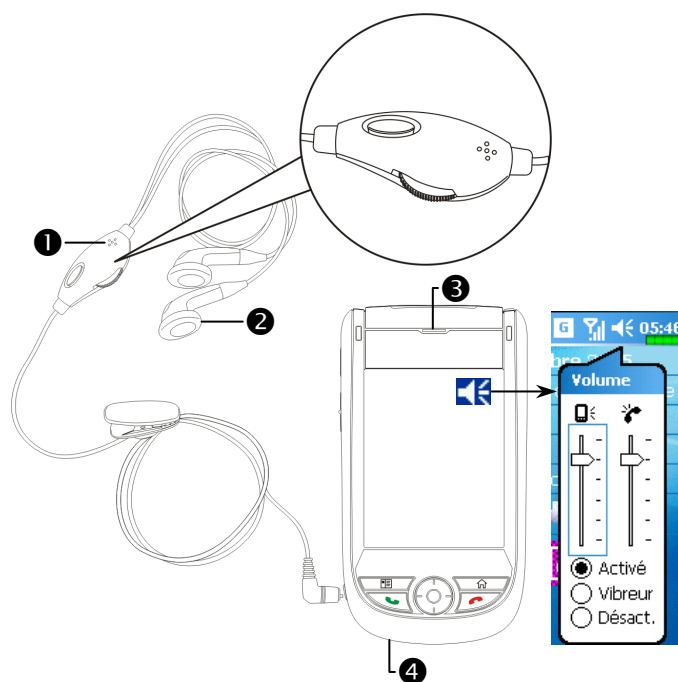

1. Tapotez sur le bouton **ALL OFF** dans **Wireless Manager** (Gestionnaire sans fil) pour désactiver les fonctions téléphone portable, Bluetooth et réseau LAN sans fil de votre Pocket PC.
2. Pressez la “Touche Alimentation” située sur la partie supérieure du Pocket PC pour éteindre l'écran.
3. Pour retirer le couvercle arrière, pressez le bouton de verrouillage situé sur l'arrière du Pocket PC.
4. Faites-le glisser vers le bas pour déverrouiller la fermeture de la batterie principale et retirez-la.
5. Insérez la carte SIM dans l'emplacement pour carte SIM avec ses contacts dorés vers le bas. Utilisez en respectant l'étiquette placée sur le Pocket PC. Ou retirez la carte SIM horizontalement. Remplacez la batterie principale puis verrouillez la fermeture de la batterie principale.
6. Faites glisser le couvercle arrière dans la rainure jusqu'à entendre un clic indiquant que le verrouillage du couvercle arrière est enclenché.

Utiliser le Téléphone













- 1** Microphone **2** Oreillette
3 Haut-parleur du téléphone **4** Micro du téléphone (Bas du Pocket PC)

Méthode d'assemblage	Fonctionnement	Répondre ou Terminer un appel	Régler le volume de l'oreillette
Tenir le Pocket PC dans la main pendant les appels	Maintenez le Pocket PC et placez le haut-parleur proche de votre oreille et le micro proche de vos lèvres.	Pressez la Touche Conversation  ou la Touche Fin / Raccrocher  dans la partie inférieure du Pocket PC.	Tout en répondant à un appel, vous pouvez pousser la touche de contrôle du volume sur le côté du Pocket PC pour tester le volume de l'oreillette.
Installer l'oreillette externe	Placez l'oreillette dans votre oreille et positionnez le microphone près de vos lèvres.	Utilisez la fonction de contrôle de ligne. Pressez le bouton sur l'oreillette pour répondre ou terminer un appel. Sauf si vous utilisez l'oreillette Bluetooth, lorsque le téléphone sonne, maintenez le bouton enfoncé pour rejeter l'appel entrant.	Utilisez la molette sur l'oreillette pour régler le volume pendant un appel.

Régler le Volume du Téléphone



Tapotez sur  en haut de l'écran et réglez toutes les fonctions sonores des programmes avec . Réglez le volume du téléphone avec .

1. Lorsqu'il n'y a plus d'appels, vous pouvez pousser la touche de contrôle du volume sur le côté du Pocket PC ou utiliser le stylet pour tapoter sur l'icône haut-parleur. Tapotez sur  puis sur  pour régler le volume de la sonnerie de l'appel entrant.
2. Poussez la touche de contrôle du volume sur le côté du Pocket PC ou tapotez sur  puis sur  pour régler le volume du téléphone. Vous ne pouvez effectuer ces manipulations que pendant un appel.
3. Mode Vibration: L'icône haut-parleur  située en haut deviendra .
4. Mode Muet: L'icône haut-parleur  située en haut deviendra .

Voici comment régler le volume adapté:



1. Si l'oreillette est utilisée avec le Pocket PC pour passer des appels, réglez le volume en fonction des besoins personnels.
2. Si l'oreillette n'est pas utilisée avec le Pocket PC et qu'elle n'est pas proche de l'oreille pour les appels mais qu'elle utilise un fonctionnement similaire au fonctionnement en mains-libres, il est recommandé de régler le volume sonore sur les deux niveaux supérieurs.
3. Lorsque vous souhaitez maintenir le Pocket PC proche de votre oreille pour les appels, il est recommandé de régler le volume sur les quatre niveaux inférieurs. Il est recommandé de ne pas utiliser les deux niveaux les plus élevés car ce volume élevé pourrait affecter votre ouïe.

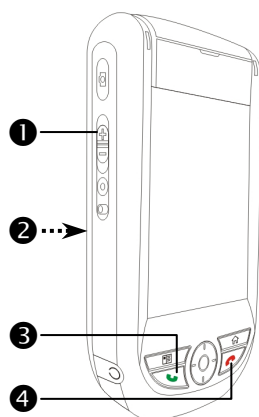

Activer ou désactiver le haut-parleur:

1. Activer le haut-parleur: Lorsque vous répondez à un appel, tapotez sur **Activer HP** (Haut-parleur activé) pour activer.
2. Désactiver le haut-parleur: Tapotez sur **Désact. HP** (Haut-parleur désactivé) pour désactiver.





Eteindre ou Allumer le Téléphone et Passer des Appels



- ❶ Régler le volume de l'oreillette
- ❷ Côté Arrière: La carte SIM est située en dessous de la batterie.
- ❸  Touche Conversation
- ❹  Touche Fin / Raccrocher

1. Ouvrez le couvercle arrière du Pocket PC et retirez la batterie principale.
2. Installez la carte SIM correctement, en respectant la direction indiquée sur le Pocket PC, faites attention à la position du coin coupé sur la carte SIM lorsque vous l'insérez dans le slot pour carte. Les contacts dorés de la carte SIM doivent être dirigés vers le bas.
3. Réinstallez la batterie principale et le couvercle arrière correctement.
4. Allumer le téléphone: Tapotez sur l'icône . Lorsque la fenêtre de message apparaît, tapotez "Désactiver le mode Avion", saisissez le code PIN et attendez que le téléphone s'allume. L'icône  deviendra .



5. Composer: Pressez  pour accéder à l'écran Téléphone. Utilisez le stylet pour tapoter le numéro de téléphone puis tapotez sur le bouton **Parler**.
6. Répondre à un appel: Tapotez sur .
7. Terminer un appel: Tapotez sur .
8. Eteindre le téléphone: Tapotez sur l'icône . Lorsque la fenêtre de message apparaît, tapotez sur "Activer le mode Avion."

Barre d'outils

Fournit les utilitaires.



1. Bouton **Contacts**: Accès à **Contacts**.

2. Bouton **Menu**

❶ **Enregistrer dans les contacts**:

Permet d'enregistrer le numéro de téléphone composé vers **Contacts**.

❷ **Créer une note**: Tout en

téléphonant, vous pouvez entrer dans **Notes** pour utiliser l'écran comme bloc-notes afin de conserver des notes, des images ou des enregistrements.











❸ **Options**: Modifie la configuration du Téléphone, par exemple la sonnerie, le mode vibration, le code PIN, etc.

3. Bouton **Clavier**: Tapoter pour retourner au clavier.

4. Bouton **Activer HP** (Haut-parleur activé): Lorsque vous répondez à un appel, tapotez pour activer le haut-parleur.



Le tableau suivant présente les icônes que vous pouvez voir apparaître dans la barre de navigation en haut de l'écran.

Témoin	Description
	Carte SIM indisponible.
	Le téléphone est éteint. Pour l'allumer, tapotez sur cette icône.
	Recherche du réseau en cours ou réseau indisponible.
	Connexion téléphonique non disponible ou erreur réseau. Pour l'éteindre, tapotez sur cette icône.
	Le téléphone est allumé et la réception du signal est normale. Pour l'éteindre, tapotez sur cette icône.
	Appel en cours. Pour basculer sur les autres programmes, tapotez sur cette icône.
	Redirection d'appel activée
	Les appels sont redirigés
	Appels Manqués
	Mode Itinérant

Appeler depuis Contacts

Les numéros de téléphone saisis dans Contacts peuvent être utilisés pour rapidement localiser un numéro de téléphone et passer des appels.

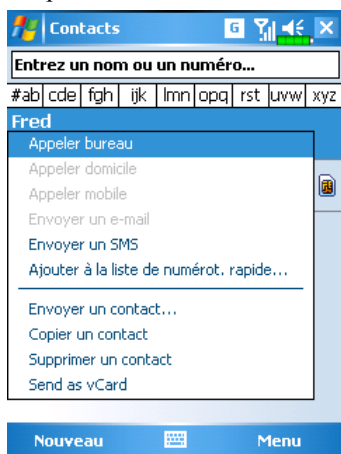

1. Dans la liste des contacts, tapotez et laissez appuyé sur un contact pour afficher un menu pop-up.
2. Tapotez sur **Appeler mobile** ou **Appeler bureau** dans le menu pop-up.
3. Tapotez sur un contact pour afficher les détails.

Appeler depuis la Numérotation Rapide

Sur l'écran téléphone, tapotez sur le Bouton **Numér Rapide**.

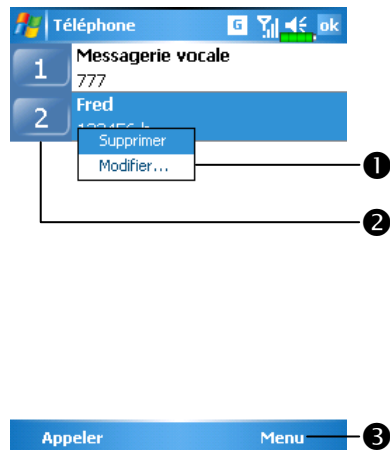

- 1 Tapotez et maintenez appuyé sur un contact précis. Le menu pop-up dispose des options **Supprimer** et **Modifier** pour la configuration du téléphone.
- 2 Tapotez pour recomposer ce numéro. Rappelez-vous que ce code (par exemple, "2") que vous souhaitez composer peut également être composé dans la zone numérique de l'écran Téléphone en tapotant sur "2".
- 3 Tapotez sur **Menu** puis **Nouveau** pour afficher la liste des Contacts. Tapotez sur le nom d'un Contact et sur un numéro l'ajoutera dans la liste de Numérotation Rapide Un maximum de 99 numéros est autorisé.

Utiliser le Téléphone 3-9

Appeler depuis l'Historique des Appels

Tapotez sur le Bouton **Appels** (Historique des Appels) de l'écran Téléphone pour accéder à l'écran suivant.

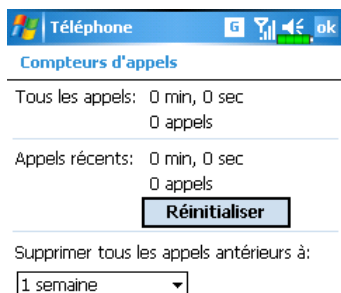

- 1 Tapotez sur **Menu** puis **Filtre** pour afficher les catégories. Pour rechercher, tapotez **Par l'appelant** et suivez les instructions à l'écran pour terminer l'opération.
- 2 Tapotez sur cette icône pour recomposer immédiatement le numéro.
- 3 Tapotez et maintenez appuyé sur la zone de numéro de téléphone et tapotez sur l'option dont vous avez besoin dans le menu pop-up. Par exemple, tapotez sur **Appeler** pour recomposer ce numéro, tapotez sur **Enregistrer dans les contacts** pour ajouter ce numéro au Répertoire téléphonique.

- 4 Tapotez sur **Menu** puis sur **Supprimer tous les appels** pour supprimer tous les appels enregistrés. Ou tapotez sur **Compteurs d'appels** pour visualiser le nombre d'appels, la durée des appels et gérer les enregistrements des appels comme indiqué sur la figure à gauche.

Personnaliser votre Téléphone

Tapotez sur **Menu, Options**, puis sur les onglets **Téléphone, Services, Réseau, Logiciel à valeur ajoutée** ou **Autres** pour modifier la configuration du service concerné. Notez que les valeurs de configuration que vous modifiez ici dépendent des services fournis par votre compagnie téléphonique.



Veuillez sélectionner le logiciel requis

Zoom SMS

Call Filter

Scenario



Réponse automatique:
Collecter automatique en secondes
 On arrêt

Canaux de diffusion:
 On arrêt
[Paramétrage des canaux](#)

Bande:
 900/1800 850/1900



Tapotez sur l'onglet **Logiciel à valeur ajoutée**

- 1 Assurez-vous d'avoir coché "Zoom SMS." Lorsque vous recevez un SMS, une grande icône courrier apparaîtra en haut à droite de l'écran Aujourd'hui et vous pourrez ouvrir votre message dernièrement reçu en tapotant sur cette icône.
- 2 Si vous cochez "Call Filter" (Filtre d'Appel) et "Scenario" (Scénarios), les icônes associées apparaîtront en bas à droite de l'écran Aujourd'hui.

Tapotez sur l'onglet **Autres**

- 1 **Réponse Automatique:** Lorsque vous conduisez, vous pouvez régler le téléphone pour qu'il réponde automatiquement et utilise l'oreillette pour les appels.
- 2 **Canaux de diffusion:** Si votre compagnie de téléphone fournit ce service, vous pouvez l'activer.
- 3 **Bande:** Vous pouvez régler la bande pour différentes régions.

☰ Tapotez sur **Menu, Options** puis sur l'onglet **Téléphone**.



- 1 Vous pouvez configurer le type de sonnerie sur sonnerie, vibrer ou muet.
- 2 Si vous souhaitez utiliser un fichier de sonnerie personnalisé, utilisez le programme ActiveSync sur votre ordinateur de bureau pour copier le fichier de sonnerie .wav dans le dossier /Windows/Rings du Pocket PC. Vous pourrez alors sélectionner cette sonnerie dans la liste des Sonneries.
- 3 Réglez le son des touches pour la composition.
- 4 Vous pouvez régler un code PIN (Personal Identity Number, Numéro d'Identification Personnel) pour bloquer les accès non autorisés à votre téléphone. Votre premier code PIN est fourni par votre fournisseur de service téléphonique.

Add Ring Tone

☰ Tapotez sur , **Programmes, Phone** puis **Add Ring Tone**.



1. Tous les fichiers musicaux enregistrés sur votre Pocket PC ou sur votre carte SD/MMC seront affichés, veuillez sélectionner les nouvelles sonneries que vous souhaitez ajouter.
2. Tapotez sur le bouton **Ajouter Sonnerie** et vous passerez dans l'onglet **Téléphone** pour les paramètres de l'environnement du téléphone, sélectionnez vos fichiers de sonnerie dans la liste des Sonneries.

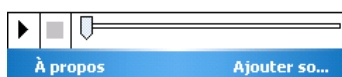

Programmes d'Application du Téléphone

 Mise en garde!

Avant de pouvoir utiliser les fonctions décrites dans le groupe Téléphone; assurez-vous que la carte SIM est correctement installée dans votre Pocket PC et que le téléphone est déjà allumé.

Gestionnaire SIM

Si votre PC de poche ne comprend pas cette fonction, cela signifie qu'elle n'est pas compatible et que vous pouvez sauter ce chapitre.

 Tapotez sur , **Programmes**, **Phone** puis sur **SIM Manager**.

Affichage Standard

Le **Gestionnaire SIM** gère le Répertoire téléphonique SIM et duplique les entrées du Répertoire Téléphonique.

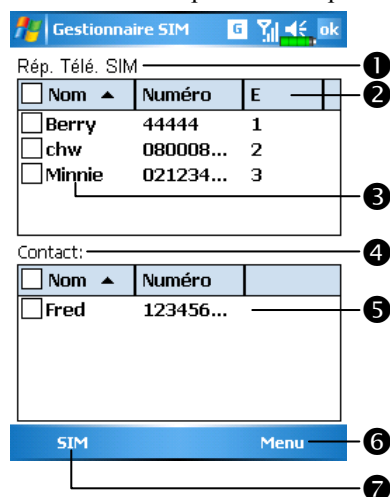

① Rép. Télé. SIM

② **Nom** ou **E**: tapez sur le titre des colonnes, et si le bouton ▲▼ s'affiche, vous pouvez trier.

③ Tapotez et maintenez appuyé sur une entrée du Répertoire Téléphonique pour la dupliquer dans **Contact**.

④ **Contact**: le numéro de mobile de la personne-ressource s'affiche dans cette colonne. Si aucun n'est disponible, le numéro professionnel s'affiche.

⑤ Tapotez et maintenez appuyé sur une entrée de Contacts pour la dupliquer dans le **Rép. Télé. SIM**.

Voici les fonctions partagées pour l'affichage standard ou le plein écran:

⑥ **Bouton SIM**: fournit les trois modes de commutation **Norme**, **SIM**,

Contacts.

⑦ **Bouton Menu**: fournit le tableau des fonctions appropriées.

- **Gestion des SMS**: entrer dans le menu de gestion SMS.
- **Nouveau contact SIM**: ajouter une nouvelle entrée de répertoire à la carte SIM.
- **Actualiser**: taper pour rafraîchir les contacts affichés et l'information sur la carte SIM après mise à jour des contacts.

Affichage Plein Ecran

En cas de basculement vers le plein écran, l'affichage plein écran du répertoire de la carte SIM ou les contacts s'affichent comme l'illustration ci-dessous. Cela facilite la lecture des contacts du répertoire et permet une gestion plus précise.

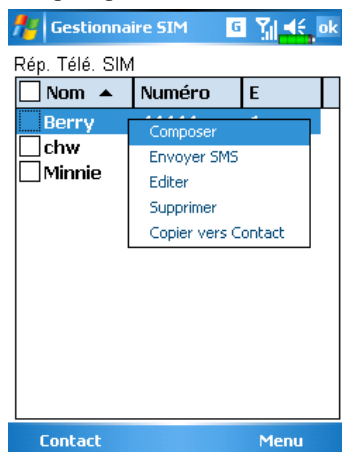

1. Tapotez et maintenez appuyé sur une entrée du Répertoire Téléphonique. Ensuite, tapotez sur **Composer** dans le menu pop-up pour appeler ce contact.
2. Choisir **Envoyer SMS** dans la liste puis entrer sur l'écran de préparation pour envoyer le SMS.
3. Tapotez et maintenez appuyé sur l'entrée du Répertoire Téléphonique à dupliquer. Ensuite, tapotez sur **Copier vers Contacts** dans le menu pop-up pour copier vers **Contacts**.

Copier l'information du répertoire

Les descriptions des fonctions de cette section concernent l'affichage standard et le plein écran. Copiez l'information du répertoire entre la carte SIM et les contacts grâce aux méthodes "Sélectionner un", "Sélectionner plusieurs" ou "Sélectionner tout". Pour une gestion précise et commode de votre répertoire.

■ Sélectionner tout

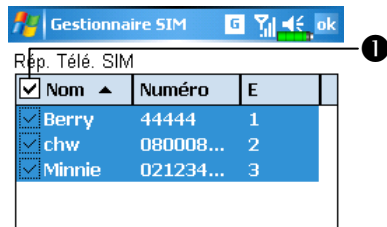

① Tapez sur dans le titre pour sélectionner tout.

② Tapez sur à l'avant de l'entrée des données du répertoire pour sélectionner cette entrée unique.

③ Il est également possible de sélectionner plusieurs entrées de données du répertoire.

■ Sélectionner un

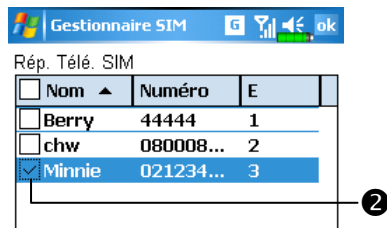

④ Dans la zone **Rép. Télé. SIM**, tapez et maintenez les données du répertoire sélectionnées pour sélectionner la fonction et copier vers les **Contacts**.

■ Sélectionner plusieurs

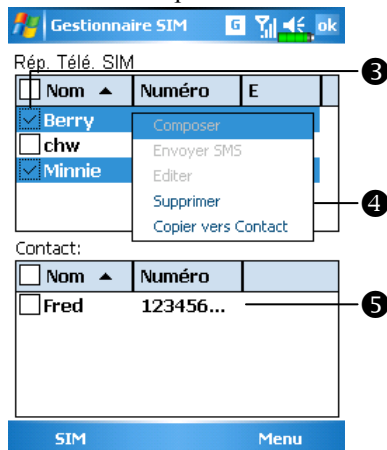

⑤ Dans la zone **Contacts**, tapez et maintenez les données du répertoire sélectionnées pour sélectionner la fonction et copier vers le **Rép. Télé. SIM**.

Gestion SMS

Tappez **Menu** puis **Gestion des SMS** pour entrer sur l'écran de gestion SMS et afficher le contenu SMS original sur la carte SIM.

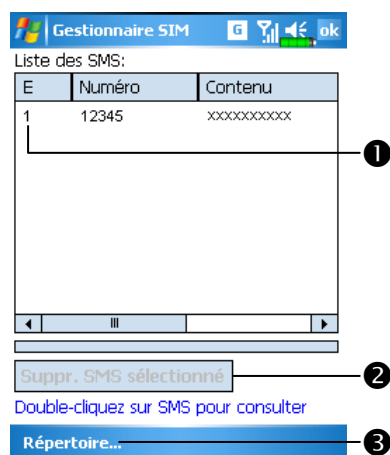

- 1 Tappez deux fois sur le numéro dans la colonne **E** pour visualiser le contenu du SMS correspondant.
- 2 Tappez sur le SMS que vous voulez supprimer. Une fois mis en surbrillance, tappez sur le bouton **Supprimer SMS sélectionné** pour supprimer de la carte SIM ce message.
- 3 Retour à l'écran du **Gestionnaire SIM**.

Boîte à Outils SIM

Tappez sur , **Programmes**, **Phone** puis sur **SIM Tool Kit**.

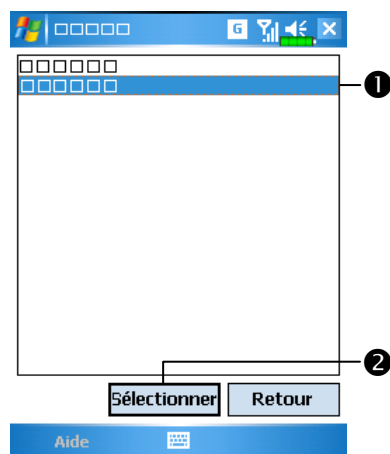

- Cet écran est fourni à titre de référence uniquement. L'écran courant est basé sur les services proposés par votre compagnie de téléphone.
- 1 Tappez sur l'un des items de service.
 - 2 Bouton **Sélectionner**: Lancer un item de service. Suivez les instructions à l'écran ou les instructions vocales.

Envoyer SMS

☰ Tapotez sur  **Programmes**, **Phone** puis sur **SMS Sender**.

☰ Tapotez sur  **Messagerie** puis sur **Nouveau**.

Accède à l'écran de composition des SMS dans **Messagerie**.

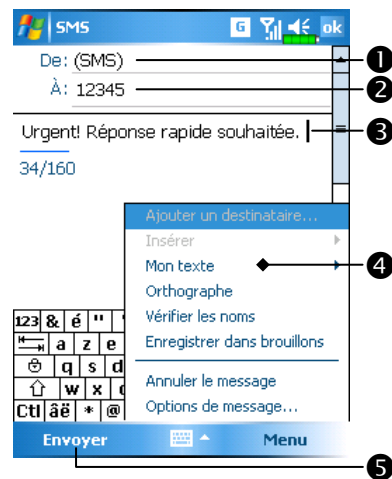



- ❶ “SMS” (Messages Texte) signifie édition SMS en cours.
- ❷ Indiquez le numéro de téléphone portable.
- ❸ Sélectionner les messages que vous voulez envoyer.
- ❹ Tapotez sur **Menu** puis sur **Mon Texte** pour sélectionner des messages préparés ou éditer vos Messages Texte.
- ❺ Tapotez pour envoyer un message SMS.

Numérotation Rapide

Tapotez sur  Programmes, Phone puis sur Speed Dial.

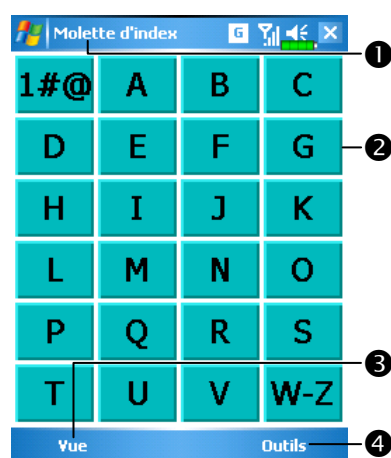
Sélecteur Touche de Raccourci



- 1 Presser la touche de raccourci  dans la partie inférieure du Pocket PC pour basculer entre ces fonctions. **Molette de fréquence** → **Molette d'index** → **Contacts**
La figure sur la gauche présente l'écran **Molette d'index**.
- 2 Tapotez sur la case suivant les fonctions proposées par le système.
- 3 Bouton **Vue**: pour basculer entre ces fonctions: **Molette de fréquence** → **Molette d'index**.
- 4 Bouton **Outils**: fournit le menu associé. Par exemple, sélectionnez **Arrangement** pour régler l'interface sur **Molette de fréquence** ou **Molette d'index**. Sélectionnez **Ouvrez le bruit/ Bruit étroit** pour configurer le son lors de l'utilisation du stylet sur l'écran.

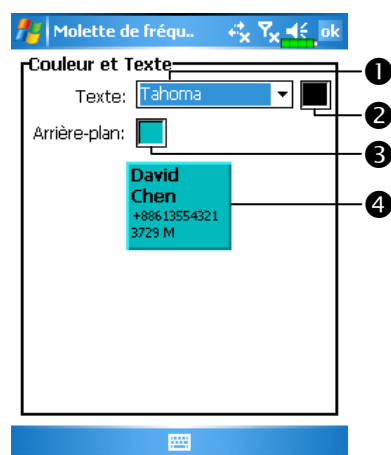

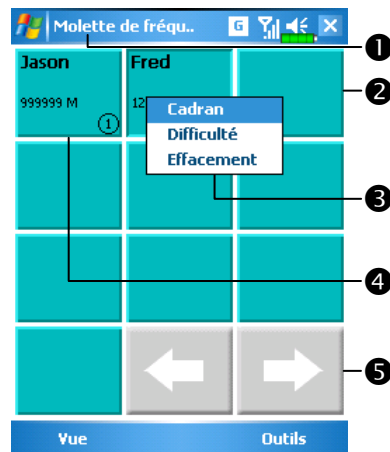

- 1 Tapotez sur l'onglet **Outils** puis sur **Couleur et Texte** pour accéder à l'écran indiqué sur la gauche. Vous pouvez configurer la police du texte, la couleur du texte et la couleur de fond des boutons en fonction de vos préférences personnelles.
- 1 Police
- 2 Couleur du Texte
- 3 Fond des boutons
- 4 Zone d'aperçu

Ecran Composés Souvent



☰ Ecran Composés Souvent

- ① Tapotez sur le Bouton **Vue** ou pressez la touche de raccourci  dans la partie inférieure du Pocket PC pour basculer sur l'écran **Molette de fréquence**, comme indiqué sur la gauche.
- ② Tapotez sur l'une des entrées de l'index pour faire une numérotation rapide.
- ③ Tapotez et maintenez appuyée la case, ensuite sélectionnez la commande appropriée dans le menu pop-up.
- ④ Trie en ordre descendant du nombre d'appels. L'angle supérieur gauche possède le plus grand nombre d'appels, alors que celui en bas à droite possède le plus faible nombre d'appels.
- ⑤  : Tapotez pour visualiser la page précédente ou suivante.

Index Composition

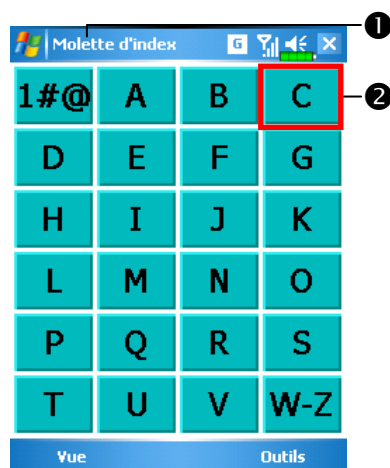

1 Ecran Index Composition

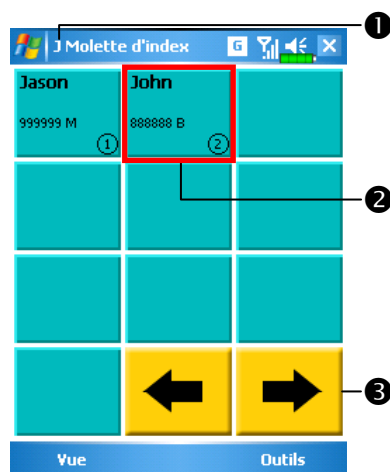

1 Tapotez sur le Bouton **Vue** ou pressez la touche de raccourci  dans la partie inférieure du Pocket PC pour basculer sur l'écran **Molette d'index**, comme indiqué sur la gauche.

2 Tapotez sur l'une des lettres. Le contenu affiché correspond aux données créées dans **Contacts**. Si vous n'avez pas créé de données dans Contacts, l'écran sera vide.



1 La lettre "J" apparaît en haut à gauche de l'écran (voir sur votre gauche). Cela indique que cette page contient toutes les données d'adresses commençant par "J". Le carnet d'adresse est organisé par ordre alphabétique sur le Nom.







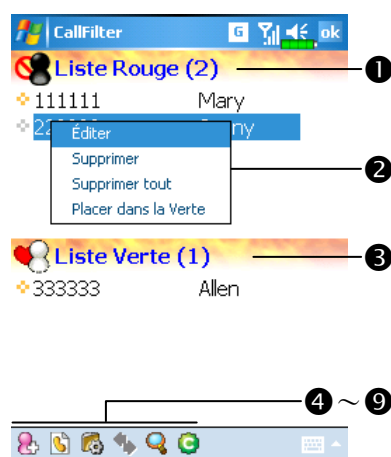

2 Tapotez sur l'une des cases pour effectuer un appel rapide.

3  : Tapotez pour visualiser la page précédente ou suivante.

Filtre d'Appel

Tapotez sur  Programmes, Phone puis sur Call Filter.



- ❶ Tapotez sur le bouton  **Ajouter une nouvelle liste** pour ajouter une nouvelle Liste Rouge.
- ❷ Tapotez et maintenez appuyé sur une entrée dans la liste. Sélectionnez dans le menu pop-up de gérer la liste en fonction de vos besoins.
- ❸ Tapotez sur le bouton  **Ajouter une nouvelle liste** pour ajouter une nouvelle Liste Verte. Tapotez et maintenez appuyé sur une entrée dans la liste pour afficher le menu pop-up.
- ❹  Bouton **Ajouter une nouvelle liste**
- ❺  Bouton **Historique des appels**: Traces des appels rejetés.
- ❻  Bouton **Options**
- ❼  Bouton **Synchroniser**: Tapotez sur **Options** puis sur **Synchroniser** pour activer les fonctions pour ce bouton. Le système synchronisera les noms en fonctions des entrées courantes de Contact, mais sans mettre à jour les numéros de téléphone.
- ❽  Bouton **Recherche**: Permet de trouver efficacement des entrées si de nombreuses entrées sont présentes dans la liste.
- ❾  Bouton **A propos de**: Informations à propos de **Filtre d'Appel**.



☛ Tapotez sur le bouton **Ajouter une nouvelle liste**  dans l'écran **Filtre d'Appel** pour accéder à l'écran illustré sur la gauche.

❶ Indiquez un nom et un numéro de téléphone.

❷ Ajoutez à la Liste Rouge ou à la Liste Verte.

❸ Bouton **OK**

❹ Bouton **Annuler**



☑ Tapotez et maintenez appuyé sur un contact dans l'écran **Contacts**. Sélectionnez **Ajouter au Filtre d'Appel** dans le menu pop-up pour ajouter une nouvelle entrée dans la Liste Rouge.

☛ Tapotez sur le bouton **Options**  dans l'écran **Filtre d'Appel** pour accéder à l'écran illustré sur la gauche.

❶ Onglet **Appel**: Configurer pour accepter ou rejeter les appels.

❷ Onglet **Historique**: Fixe la durée de conservation des enregistrements.

❸ Onglet **Synchroniser**: Active ou désactive les fonctions du bouton **Synchroniser**  sur l'écran **Filtre d'Appel**.

❹ Onglet **Etat**: Permet d'activer ou désactiver l'icône d'état inférieur droit de l'écran Aujourd'hui. Si cette fonction est activée, les icônes   ou  apparaîtront. Tapotez pour visualiser l'état du Filtre.

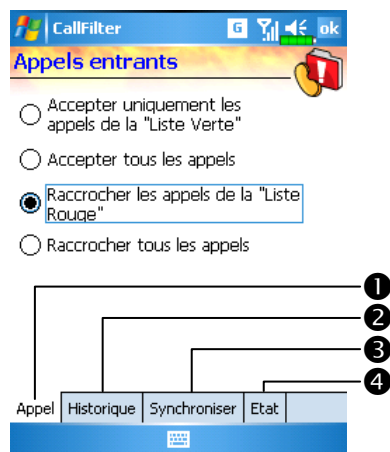

☰ Tapotez sur l'icône   ou  en bas à droite de l'écran
Aujourd'hui pour afficher la fenêtre Etat du **Filtre d'Appel**.

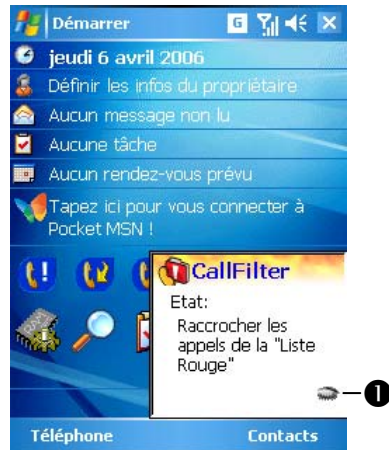

☰ Affiche l'état de la configuration
Filtre d'Appel.

① Tapoter pour masquer la fenêtre
d'Etat du **Filtre d'Appel**.

4 Personnaliser Votre Pocket PC /

Vous pouvez régler les paramètres du Pocket PC en fonction de vos préférences personnelles et installer d'autres programmes.

Régler les Paramètres

Pour voir les options disponibles, tapotez sur , **Paramètres**, puis sur l'onglet **Personnel** ou **Système** situé en bas de l'écran. Les utilitaires suivants vous permettent de régler les paramètres selon votre style de travail personnel.

- **Horloge et alarmes**, pour changer l'heure ou régler les alarmes
- **Menus**, pour personnaliser ce qui apparaît dans le menu  et activer un menu pop-up à l'aide du bouton **Nouveau**
- **Info. du propriétaire**, pour saisir vos informations de contact
- **Mot de passe**, pour limiter l'accès à votre Pocket PC
- **Alimentation**, pour maximiser la durée de vie de la batterie
- **Aujourd'hui**, pour personnaliser l'apparence et les informations affichées sur l'écran Aujourd'hui

Notifications

Votre Pocket PC vous avertit de diverses manières lorsque vous avez quelque chose à faire. Par exemple, si vous avez noté un rendez-vous dans **Calendrier**, une tâche avec une date d'échéance dans **Tâches** ou si vous avez réglé une alarme dans **Horloge et alarmes**, une notification vous sera envoyée par l'un des moyens suivants:

- Une boîte de dialogue avec un message apparaît à l'écran.
- Un son, que vous pouvez personnaliser, est émis.
- Une lumière clignote sur votre Pocket PC.
- Le Pocket PC vibre.

Pour choisir un type de mémo et un son pour votre Pocket PC, tapotez sur , puis sur **Paramètres**. Dans l'onglet **Personnel**, tapotez sur **Sons et notifications**. Les options que vous choisissez ici s'appliquent globalement à votre Pocket PC.

Paramétrages du Mode d'Alimentation

Tapotez sur , **Paramètres**, l'onglet **Système**, puis sur **Alimentation**.

Pour vérifier l'état de consommation électrique ou régler les paramètres de la gestion d'énergie associés.

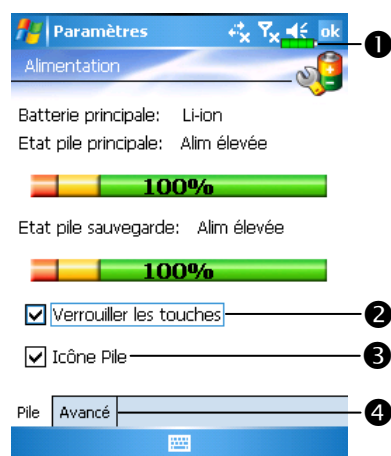

- ❶ Icône Alimentation
- ❷ Cochez cet élément de façon à ce que lorsque vous pressez accidentellement les boutons matériels sur le Pocket PC, le Pocket PC ne sorte pas du mode veille. Cela permet d'éviter une éventuelle consommation électrique inutile si un bouton a été pressé accidentellement et si vous ne l'avez pas découvert à temps.
- ❸ Cocher cette case fera afficher l'icône alimentation en haut à droite de l'écran.
- ❹ Onglet **Avancés**: Règle le Pocket PC pour qu'il s'éteigne automatiquement après une période d'inactivité.

Rétro-éclairage

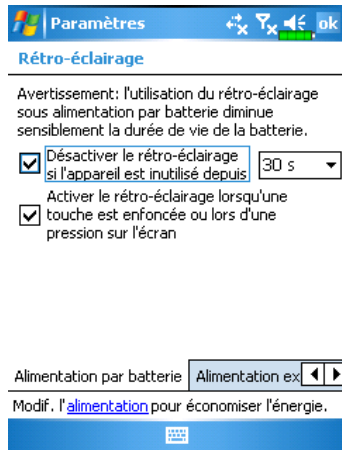

Tapotez sur , **Paramètres**, l'onglet **Système**, puis sur **Rétro-éclairage**.

1. Onglet **Alimentation par batterie** ou **Alimentation externe**: permet de régler les fonctions de rétro-éclairage associées.
2. Onglet **Niveau du rétroéclairage**: Règle le niveau du rétro-éclairage.

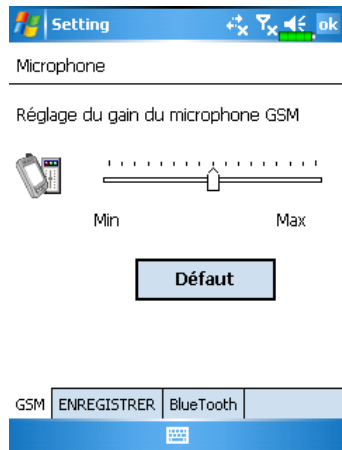

Microphone







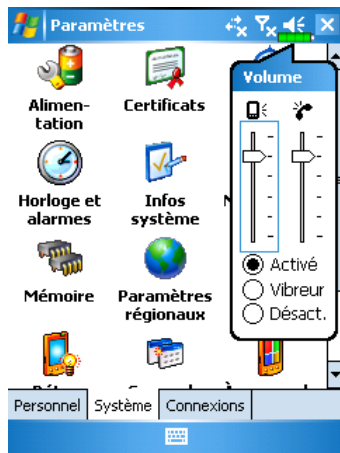

Tapotez sur , **Paramètres**, l'onglet **Système** puis sur **Microphone**.

1. Utilisez le curseur pour régler le volume du micro du téléphone, du micro d'enregistrement ou du micro Bluetooth.
2. Bouton **Défaut**: Restaure les paramètres par défaut du système.

Régler le Volume

Pressez les boutons de contrôle du volume situés sur le côté du Pocket PC. Vous pouvez également utiliser le stylet pour tapoter sur l'icône  située en haut de l'écran pour régler les fonctions sonores de tous les programmes sous . Réglez le volume du téléphone sous .



1. Régler le volume: En cas de réglage sur **Activé**, utilisez le stylet pour tapoter et faire glisser le curseur vers le haut et le bas pour régler le volume. Vous pouvez également appuyer sur les boutons  ou  sur le côté du Pocket PC.
2. Vibrer: En mode **Vibreur**, la fonction sonore de tous les programmes sera remplacée par la vibration, y compris les sonneries pour les appels entrants. L'icône  en haut changera en .
3. Muet: En mode **Désactivé**, la fonction sonore de tous les programmes sera coupée, y compris les sonneries pour les appels entrants. L'icône  en haut changera en .

Scénarios

Tapotez sur , **Programmes**, **Phone** puis sur **Scénarios**.

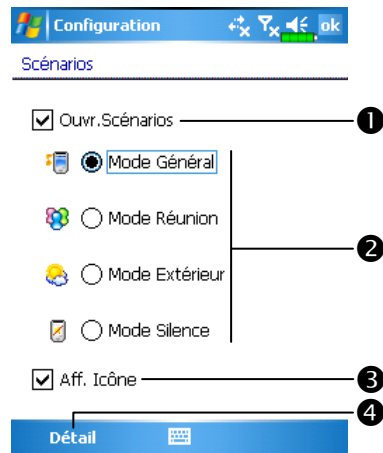

Vous pouvez tapoter sur n'importe laquelle des icônes **Scénarios**  sur l'écran Aujourd'hui pour entrer dans **Scénarios**. Après avoir sélectionné un mode, ce mode deviendra l'icône **Scénarios** que vous avez choisie.

- 1 Cochez cette case pour activer **Scénarios**.
- 2 Sélectionnez un mode utilisable.
- 3 Cochez cette case pour afficher l'icône du mode **Scénarios** sur l'écran Aujourd'hui.
- 4 Bouton **Détails**: Permet de régler les options associées à ce mode, par exemple le volume, le rétro-éclairage, etc.

Tapotez sur le Bouton **Détails** pour passer à l'écran illustré sur la gauche. Ensuite tapotez sur le Bouton **Configuration** pour régler les options associées à ce mode, par exemple le volume, le rétro-éclairage, etc.

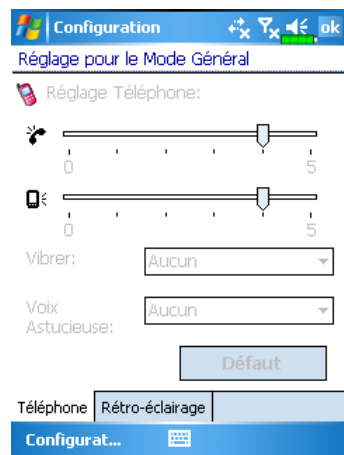

Liens Rapides

Tapotez sur  **Paramètres**, l'onglet **Personnel**, **Aujourd'hui**, l'onglet **Éléments**, puis cochez **Liens Rapides** (Quick Link).

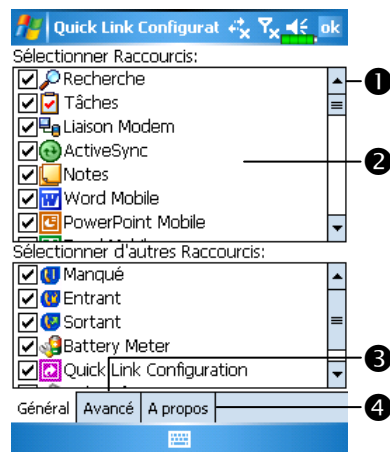
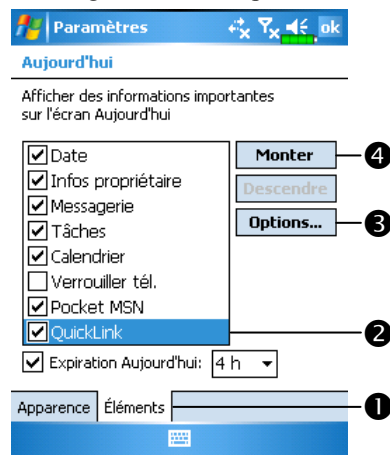

- ❶ Onglet **Éléments**: Entrez dans l'écran de configuration Aujourd'hui avec les options **Liens Rapides** (Quick Link).
 - ❷ Assurez-vous d'avoir coché la case **Liens Rapides** de façon à ce que l'écran Aujourd'hui puisse afficher cet élément.
 - ❸ Bouton **Options**: Cochez et sélectionnez **Liens Rapides** pour le mettre en évidence, puis tapotez sur **Options** pour accéder à son écran de paramétrage.
 - ❹ Tapotez sur **Monter** ou **Descendre** pour trier l'ordre d'affichage de ces éléments sur l'écran Aujourd'hui.
- ⌂ Tapotez sur **Options** dans l'écran illustré ci-dessus pour passer à l'écran illustré sur la gauche.
- ❶ Utilisez la barre de défilement pour voir les pages.
 - ❷ Onglet **Général**: Les noms des programmes qui sont cochés seront affichés sur l'écran Aujourd'hui. Tapotez sur une nouvelle fois pour désélectionner un élément et il ne sera pas affiché sur l'écran Aujourd'hui.
 - ❸ Onglet **Avancé**: Entre dans l'écran des Paramètres Avancés des Liens Rapides.
 - ❹ Onglet **A propos de**: Les informations correspondant à **Liens Rapides**.

▣ Vous pouvez sélectionner 27 icônes au maximum. Les éléments non supportés par le système ne seront pas affichés.

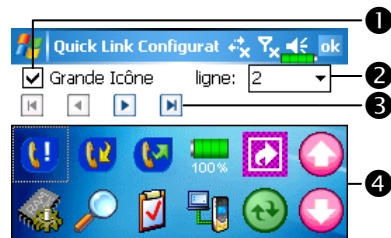

☛ Tapotez sur l'onglet **Avancé** pour passer à l'écran illustré sur la gauche.

① Active ou désactive l'utilisation des Grandes Icônes.

② Tapotez sur la pointe de flèche pour sélectionner le nombre de lignes pour afficher **Liens Rapides**.

③ Les icônes des programmes que vous avez cochées dans l'onglet **Général** sont affichées dans cette zone.

④ Tapotez sur un élément dans la zone ③ et utilisez les flèches ici pour choisir l'ordre d'affichage des items sur l'écran Aujourd'hui.

☛ Description de l'Ecran Aujourd'hui

① Tapotez sur cette icône pour avoir accès à l'écran de paramétrage **Liens Rapides**.

② Vos réglages Liens Rapides. Tapotez sur l'icône pour vous connecter rapidement à ce programme.

Rechercher et Organiser les Informations

La fonction Rechercher sur votre Pocket PC vous aide à localiser rapidement les informations.

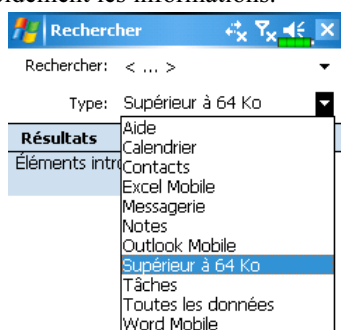

1. Tapotez sur , **Programmes**, puis sur **Rechercher**. Saisissez le texte que vous voulez rechercher puis sélectionnez le type de données. Tapotez sur **Rechercher** pour lancer la recherche.
2. Pour rechercher des informations occupant un espace important, sélectionnez **Supérieur à 64 Ko** comme **Type**.



En réalité, vous pouvez utiliser l'**Explorateur de Fichiers** pour rechercher des fichiers et les placer systématiquement dans des dossiers. Tapotez simplement sur , **Programmes**, puis sur **Explorateur de Fichiers**.

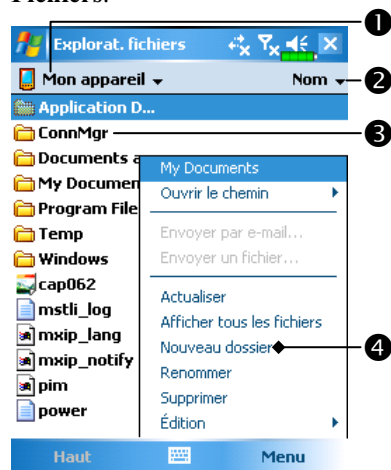

- 1 Tapotez pour changer les dossiers.
- 2 Sélectionnez l'ordre de tri pour la liste.
- 3 Tapotez sur le nom d'un dossier pour l'ouvrir.
- 4 Tapotez sur **Menu** puis **Nouveau Dossier** pour créer un nouveau dossier.

▣ Vous pouvez déplacer les fichiers dans l'**Explorateur de Fichiers** en tapotant et en maintenant appuyé l'élément à déplacer, puis en tapotant sur **Couper** ou **Copier** et **Coller** dans le menu pop-up.

Barre de Navigation et Barre de Commandes

La barre de navigation est située en haut de l'écran. Elle affiche le programme actif et l'heure courante, elle permet également de basculer vers les programmes et de fermer les écrans.

Utilisez la Barre de Commandes en bas de l'écran pour réaliser des tâches dans les programmes. La barre de Commandes comporte des noms de Menus, des boutons et le bouton du Panneau de saisie. Pour créer un nouvel item dans le programme en cours, tapotez sur **Nouveau**. Pour afficher le nom d'un bouton, tapotez et maintenez appuyé le stylet sur le bouton. Faites glisser le stylet à l'extérieur du bouton pour que la commande ne soit pas exécutée.

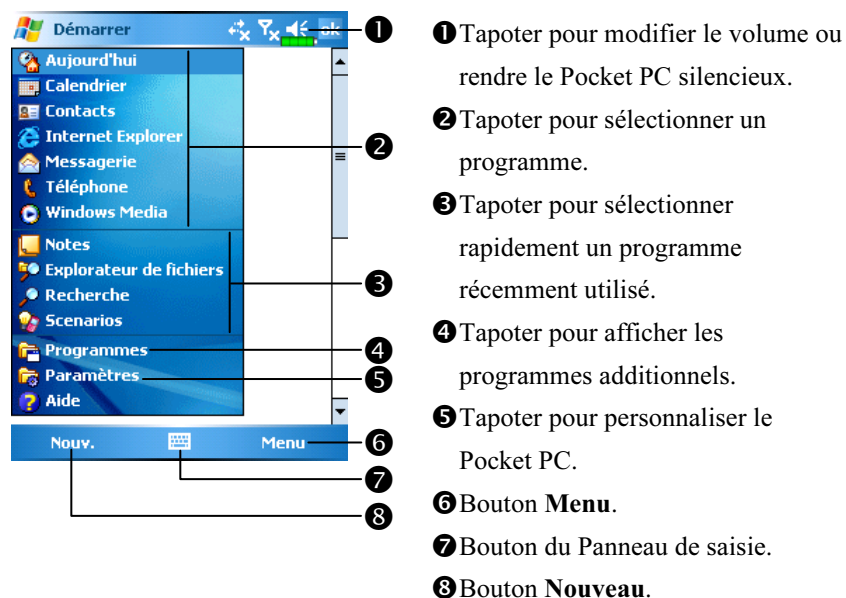

Menus Pop-Up

Avec les menus pop-up, vous pouvez rapidement choisir une action pour un élément. Par exemple, vous pouvez utiliser le menu pop-up dans la liste des contacts pour supprimer un contact, faire une copie d'un contact ou envoyer un courrier électronique à un contact rapidement. Les actions dans des menus pop-up varient d'un programme à l'autre. Pour ouvrir un menu pop-up, tapotez et maintenez appuyé le stylet sur le nom de l'élément sur lequel vous voulez effectuer une action. Lorsque le menu apparaît, soulevez le stylet et tapotez sur l'action que vous voulez réaliser. Vous pouvez également tapoter sur n'importe quel endroit en dehors du menu pour fermer le menu sans réaliser d'action.

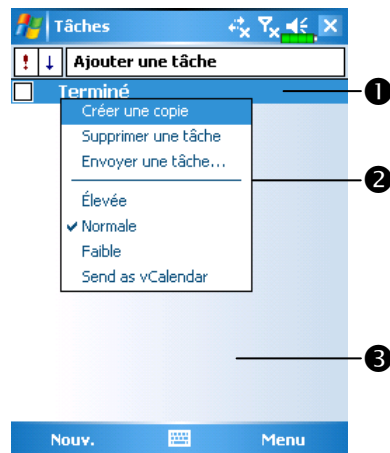



- 1 Tapotez et maintenez appuyé pour ouvrir le menu pop-up.
- 2 Soulevez le stylet et tapotez sur l'action que vous voulez.
- 3 Tapotez sur un endroit en dehors du menu pour le fermer sans réaliser une action.

Redéfinir les Boutons de Raccourci

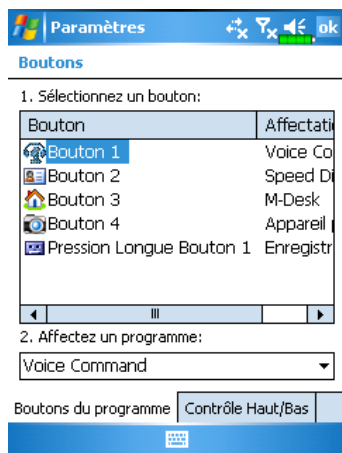
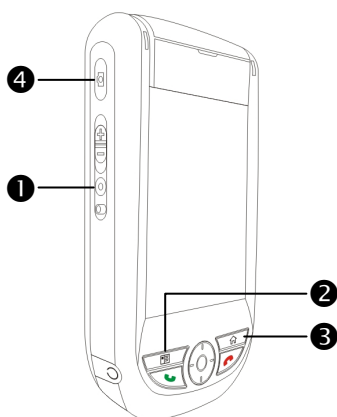
☰ Tapotez sur , **Paramètres**, l'onglet **Personnel**, puis sur **Boutons**.



Ces boutons de raccourci peuvent être redéfinis comme boutons de lancement pour les programmes fréquemment utilisés.

⚙️ La Touche Fin / Raccrocher  et la Touche Conversation  sont des fonctions exclusives du téléphone, ils ne peuvent donc pas être redéfinis.

5 Microsoft ActiveSync /

En utilisant Microsoft® ActiveSync®, vous pouvez *synchroniser* les informations sur votre ordinateur de bureau avec les informations sur votre appareil. La synchronisation compare les données sur votre appareil avec celles sur votre ordinateur de bureau et met à jour tous les deux ordinateurs avec les dernières informations. Par exemple:

- ✿ Conserve à jour les données Pocket Outlook en synchronisant votre Pocket PC avec les données de Microsoft Outlook sur votre ordinateur de bureau.
 - ✿ Synchronise les fichiers de Microsoft Word et de Microsoft Excel entre votre Pocket PC et votre ordinateur de bureau. Vos fichiers sont automatiquement convertis au bon format.
- ▣ Par défaut, ActiveSync ne synchronise pas automatiquement tous les types de données. Utilisez les options d'ActiveSync pour activer ou désactiver la synchronisation pour un type de données spécifique.

Avec ActiveSync, vous pouvez également:

- ✿ Sauvegarder et restaurer les données de votre Pocket PC.
- ✿ Copier (plutôt que de synchroniser) les fichiers entre votre appareil et votre ordinateur de bureau.
- ✿ Contrôler quand effectuer la synchronisation en sélectionnant un mode de synchronisation. Par exemple, vous pouvez choisir une synchronisation continue lorsque votre appareil est connecté à votre ordinateur de bureau ou uniquement lorsque vous choisissez la commande de synchronisation.
- ✿ Sélectionner quels types de données à synchroniser et contrôler la quantité de données à synchroniser. Par exemple, vous pouvez choisir le nombre de semaines de rendez-vous passés que vous voulez synchroniser.

Installer et Utiliser ActiveSync

♥ Remarque Importante concernant l'Installation

Avant d'installer ActiveSync, assurez-vous que le câble USB sur le Pocket PC n'est pas encore connecté à un ordinateur personnel. Connectez le berceau USB uniquement après l'installation d'ActiveSync.

1. Installer ActiveSync: Utilisez le CD d'installation de Programmes Partenaires pour installer Microsoft ActiveSync 4.1 sur votre ordinateur personnel. ActiveSync est déjà installé sur votre Pocket PC.
2. Installation matérielle: Le berceau USB est un appareil compatible plug-and-play. Utilisez le berceau USB et le câble USB pour connecter votre Pocket PC sur votre ordinateur personnel (ordinateur de bureau ou ordinateur portable).

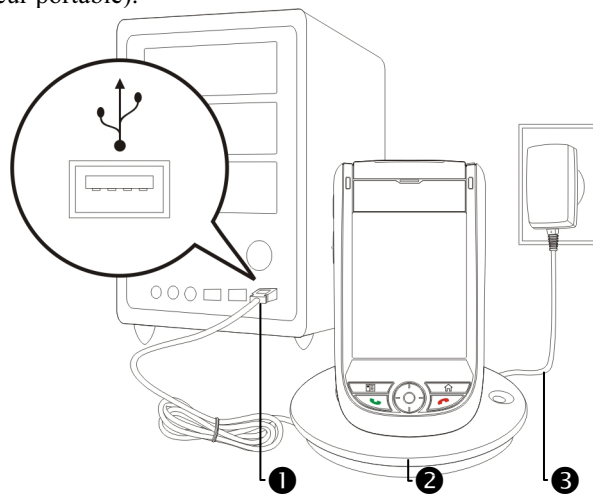

- ❶ Ports USB: Connectez une extrémité du câble USB au Pocket PC et l'autre extrémité au port USB de l'ordinateur personnel.
- ❷ Chargeur ou berceau USB: Installez le Pocket PC dans ce berceau et assurez-vous qu'il est fermement inséré dans son emplacement sur le berceau.
- ❸ Adaptateur secteur: Pour charger l'alimentation. Pour une utilisation prolongée de ce Pocket PC (par exemple une connexion réseau), nous vous recommandons d'utiliser l'adaptateur secteur pour une alimentation de plus longue durée.

3. Utiliser ActiveSync

- ❶ Une fois l'installation terminée, l'Assistant de Configuration d'ActiveSync vous aidera à personnaliser vos paramètres de synchronisation.
- ❷ Une fois que vous utiliserez le berceau USB pour connecter les deux appareils correctement, l'écran Définition d'un Partenariat apparaîtra sur l'ordinateur personnel. Effectuez la configuration selon vos besoins. L'icône verte  apparaîtra dans la barre d'état de votre ordinateur personnel pour indiquer qu'il est Connecté.
- ❸ Cliquez sur **Explorer** dans Microsoft ActiveSync sur l'ordinateur personnel pour accéder aux fichiers sur le Pocket PC. Tout à fait comme l'utilisation sur un ordinateur personnel, gérez les fichiers sur les deux appareils.

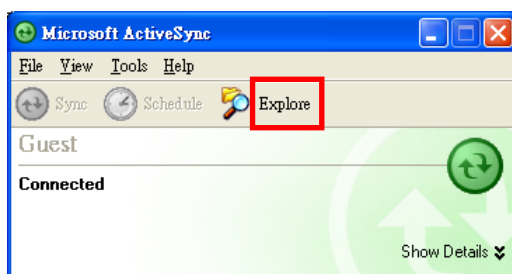

- ❏ Windows 95 et Windows NT ne sont pas compatibles avec une connexion USB.

Synchronisation USB

Avant de commencer la synchronisation, utilisez le CD d'installation du Pocket PC pour installer ActiveSync sur votre ordinateur personnel. Pour plus d'informations concernant la façon d'installer ActiveSync, veuillez vous reporter au CD ou à l'aide en ligne d'ActiveSync. ActiveSync est déjà installé sur votre Pocket PC.

Paramétrages de la synchronisation ActiveSync:

1. Une fois l'installation terminée, l'Assistant de Configuration continuera à vous guider. Réglez les spécifications en fonction de vos besoins.
2. Utilisez le berceau USB pour connecter les deux appareils correctement et l'écran Définition d'un Partenariat apparaîtra sur l'ordinateur personnel. Effectuez la configuration selon vos besoins.

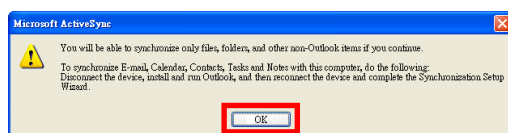

❶ Cliquez sur **OK**.

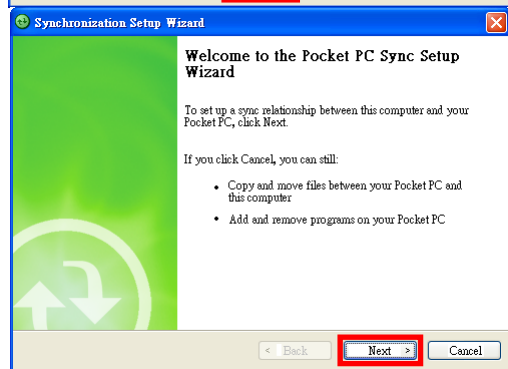

❷ Cliquez sur **Suivant**.

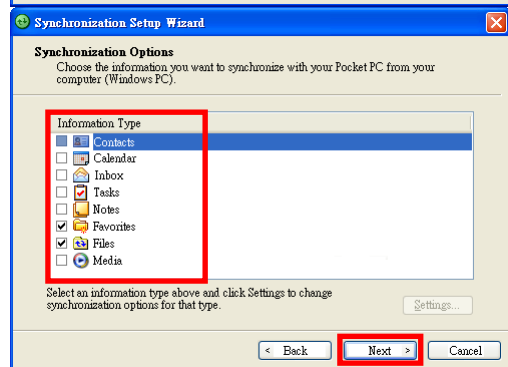

❸ Cochez les éléments que vous voulez synchroniser.

❹ Cliquez sur **Suivant**.

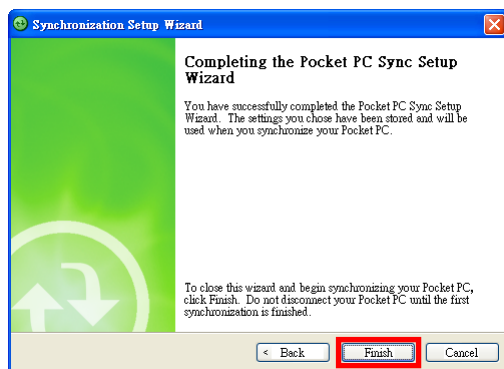

5 Cliquez sur **Terminer**.

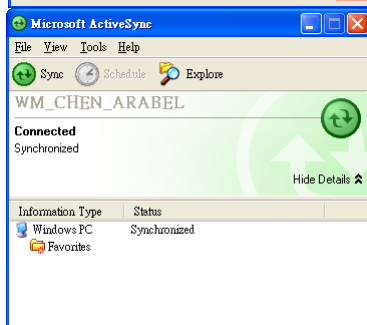

6 Une fois l'installation terminée, l'Assistant de Configuration d'ActiveSync vous aide à connecter votre Pocket PC à votre ordinateur de bureau, à créer un partenariat de manière à ce que vous puissiez synchroniser les données entre votre Pocket PC et votre ordinateur de bureau et à personnaliser vos paramètres de synchronisation. Le processus de votre première synchronisation se lancera automatiquement une fois que vous aurez fini d'utiliser l'assistant.

7 L'icône verte  apparaîtra dans la barre d'état de votre ordinateur personnel pour indiquer qu'il est Connecté.

Après votre première synchronisation, regardez dans **Calendrier**, **Contacts** et **Tâches** sur votre Pocket PC. Vous verrez que les données stockées dans Microsoft Outlook sur votre ordinateur de bureau ont été copiées dans votre appareil et vous n'avez pas eu à taper un seul mot. Déconnectez votre Pocket PC de votre ordinateur et vous êtes prêt à partir!

Une fois que vous aurez installé ActiveSync et terminé la première procédure de synchronisation, vous pourrez initialiser la synchronisation depuis votre Pocket PC. Pour passer sur ActiveSync dans votre Pocket PC, tapotez sur , puis sur **ActiveSync**.

Pour plus d'informations concernant la façon d'utiliser ActiveSync sur votre ordinateur personnel, lancez **ActiveSync** et reportez-vous à l'aide en ligne d'ActiveSync. Pour en savoir plus sur **ActiveSync** sur Pocket PC, passez sur **ActiveSync** et tapotez sur  puis sur **Aide**. Référez-vous simplement à l'**Aide** pour plus d'informations.

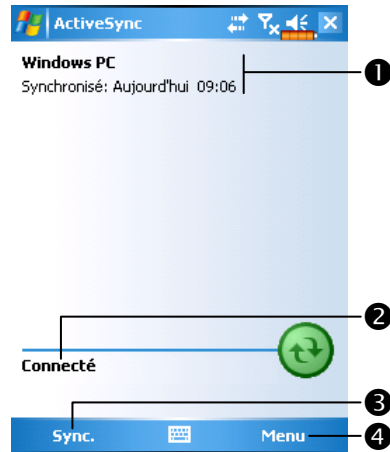

Une fois la synchronisation terminée, tapotez sur **Calendrier**, **Contacts** et **Tâches** sur votre Pocket PC pour vérifier si les données enregistrées dans Microsoft Outlook sur votre ordinateur personnel sont déjà copiées dans votre Pocket PC.



☰ Tapotez sur , **Programmes**, puis sur **ActiveSync**.

- ❶ Consulter l'état de synchronisation.
- ❷ Consulter l'état de la connexion.
- ❸ Tapotez pour établir une connexion et effectuer une synchronisation.
- ❹ Tapotez pour synchroniser via Bluetooth ou modifier les paramètres de synchronisation.

Synchroniser en utilisant la liaison infrarouge ou Bluetooth

Sans utiliser le berceau USB pour connecter les deux appareils, vous pouvez tapoter sur , **Programmes**, **ActiveSync**, puis sur **Menu** sur votre Pocket PC et synchroniser quand-même en utilisant une liaison Bluetooth avec le Bouton **Sync.** . Le grand avantage vient du fait qu'il n'est plus nécessaire de brancher et débrancher le berceau USB fréquemment. Pour les détails concernant les périphériques Bluetooth, référez-vous à la section "Utiliser Bluetooth".

6 Connexions /

Connexion à Internet

Cette section vous apprend à utiliser une connexion réseau sans-fil GPRS. Le réseau sans-fil GPRS est une fonction très pratique pour le travail à domicile ou pendant les voyages. Vous pouvez utiliser le Pocket PC pour surfer sur les sites Web et envoyer ou recevoir des courriers électroniques et des messages SMS ou MSN.

Assurez-vous que votre compagnie de télécommunication fournit ce service et équipez-vous d'une carte SIM bénéficiant d'une fonction GPRS. Si vous possédez déjà une carte SIM, tout ce que vous avez à faire est de vous inscrire au service GPRS auprès de votre fournisseur de service. Les cartes SIM actuelles peuvent supporter les fonctions de réseau GPRS.

Assistant de Connexion

En règle générale, il vous suffira d'installer la carte SIM à votre PC de poche pour utiliser simultanément les fonctions du téléphone mobile. Le système ajoutera automatiquement les articles de connexion pour cette carte SIM. Pour vérifier: Tapotez sur  **Paramètres**, l'onglet **Connexions**, **Connexions**, puis "Gérer des connexions existantes", la liste affichera le nom du réseau nouvellement ajouté.

Si le système est incapable d'ajouter avec succès la connexion à votre carte SIM, vous pouvez utiliser le **Connessione guidata**.

Tapotez sur , **Paramètres**, l'onglet **Connexions**, puis **Connessione guidata**.

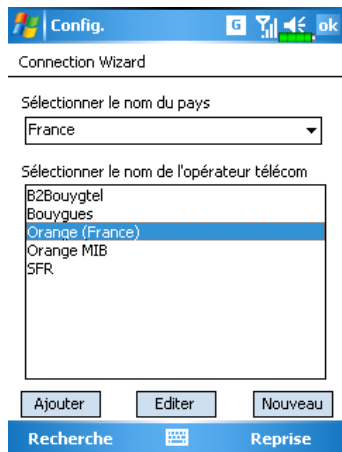

1. Sélectionnez le nom du pays dans la liste.
2. Sélectionnez le nom du transporteur dans la liste.
3. Conformément aux exigences applicables, sélectionnez le nom du transporteur puis tapez sur le bouton **Ajouter** ou **Editer**. Vous pouvez aussi utiliser le bouton **Nouveau** pour ajouter la nouvelle connexion réseau.
4. Bouton **Recherche**: détectez le service de télécommunication actuellement disponible. Une fois qu'il est détecté, appuyez sur le bouton **Ajouter** pour ajouter la sélection mise en surbrillance. S'il n'est pas détecté, l'écran "Nouveau réseau" apparaît; veuillez configurer le réseau manuellement.
5. Bouton **Reprise**: restaurez la valeur d'origine.
6. Tapotez sur , **Paramètres**, l'onglet **Connexions**, puis "Gérer des connexions existantes", la liste affichera le nom du réseau nouvellement ajouté.

Configurer la Connexion GPRS

Tapotez sur  **Paramètres**, l'onglet **Connexions**, **Connexions** puis sur l'onglet **Tâches**.



1. Comme indiqué sur l'écran de gauche, tapotez sur "Ajouter une nouvelle connexion modem" en dessous de "Mon FAI".

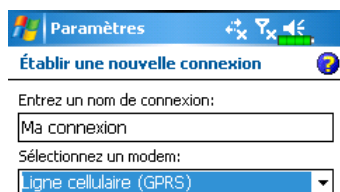

2. Passez sur l'écran "Établir une nouvelle connexion" comme indiqué sur l'écran de gauche.

❶ Sous "Entrez un nom de connexion", indiquez un nouveau nom pour simplifier la réalisation des prochaines connexions.

❷ Sous "Sélectionnez un modem" tapotez sur "Ligne Cellulaire (GPRS)".

❸ Enfin tapotez sur **Suivant**.



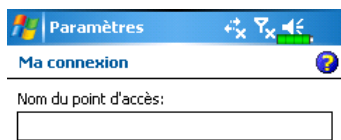









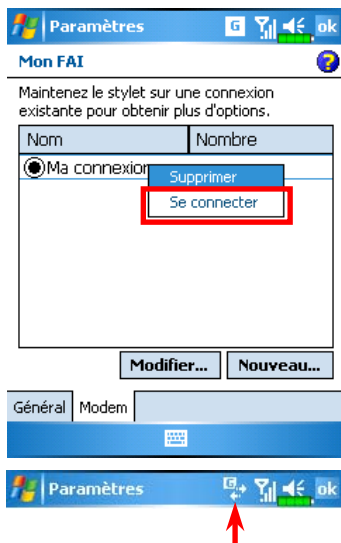
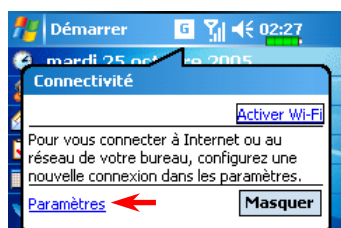

3. Indiquez le Nom du Point d'Accès
fourni par votre compagnie de
télécommunication et tapotez sur
Suivant.



4. Saisissez vos informations
personnelles, par exemple le
numéro de compte et tapotez sur
Terminer.



Débuter une Connexion GPRS

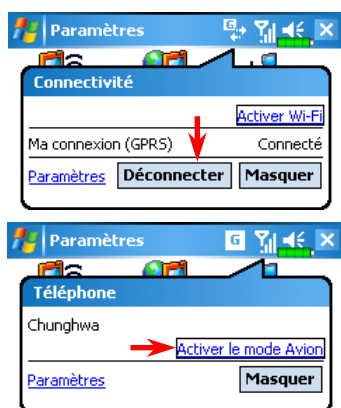

1. Tapotez sur l'icône  ou  en haut de l'écran et lorsqu'une fenêtre apparaît, tapotez sur "Désactiver le mode Avion" et indiquez votre code PIN pour allumer le téléphone. L'icône  se transformera en , alors que l'icône  deviendra .
2. Taper  puis taper **Paramètres** pour faire le lien vers **Connexions**. Vous être prêt à connecter GPRS.
3. Sélectionner "Gérer des connexions existantes" sur le menu **Connexions**. Taper et maintenir le nom de connexion créé récemment puis sélectionner **Se connecter** pour terminer la connexion GPRS.
4. Indiquez les informations de votre compte sur l'écran de Connexion Réseau et tapotez pour vous connecter au réseau.
5. Une fois la connexion établie, l'icône  se transformera en .
6. Maintenant vous pouvez utiliser le programme approprié pour accéder à Internet, recevoir ou envoyer vos E-mails, etc.

Terminer une connexion GPRS



1. Déconnecter le GPRS: Tapotez sur  et la fenêtre de message apparaîtra. Tapotez sur **Déconnecter**.
2. Eteignez le Téléphone: Tapotez sur  et la fenêtre de message apparaîtra. Tapotez sur "Activer le mode Avion".

Utiliser Bluetooth

Tapotez sur  Programmes, Utilities puis sur **Bluetooth Manager**.

Bluetooth est une technologie de communication sans fil à courte distance avec un rayon efficace couvrant 10 mètres (30 pieds). Lorsque vous mettez l'alimentation Bluetooth en marche, le témoin clignote en bleu.



Assistant de Connexion Bluetooth

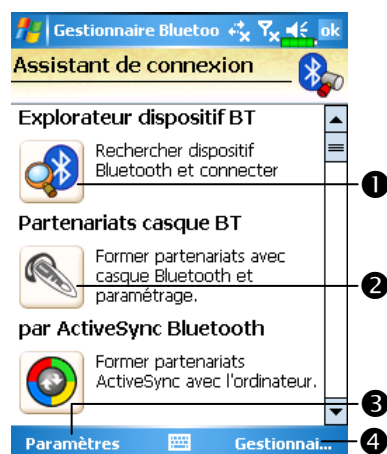

- 1 Tapotez sur l'une des icônes sur la gauche de l'écran de l'Assistant, le système vous demandera si vous voulez activer le Bluetooth. Une fois le Bluetooth activé, la DEL en haut à gauche clignotera en bleu.
- 2 Tapotez ici et le système recherchera toutes les oreillettes Bluetooth du voisinage.
- 3 Tapotez pour configurer votre périphérique Bluetooth.
- 4 Tapotez pour afficher l'écran de pairage du périphérique Bluetooth.

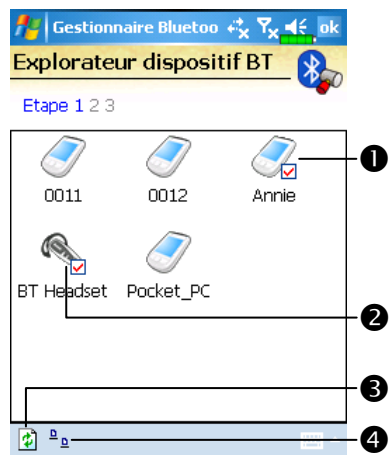

☰ Tous les périphériques Bluetooth du voisinage détectés par le système.

❶ Tapotez sur l'une des icônes de raccourci et vous pourrez suivre les instructions à l'écran pour paier votre appareil avec le périphérique choisi en particulier. Les périphériques auxquels vous avez déjà été paieré sont indiqués avec un symbole coche .

❷ Tapotez sur l'une des icônes représentant une oreillette Bluetooth, si une coche est affichée, cela signifie que vous pouvez utiliser cette oreillette Bluetooth en particulier.

❸ Bouton **Réinitialiser Recherche**: permet de rebalayer tous les périphériques Bluetooth du voisinage.

❹ Changer la méthode d'affichage.

☰ Tapotez sur le Bouton **Gestionnaire Bluetooth** dans l'écran Mode d'Assistant pour passer à cet écran.

❶ Le système effectuera encore une fois la recherche et ajoutera au nombre de périphériques avec lesquels vous pourrez vous paier.

❷ Retour à l'Assistant Bluetooth.

❸ Tapotez pour configurer votre périphérique Bluetooth.

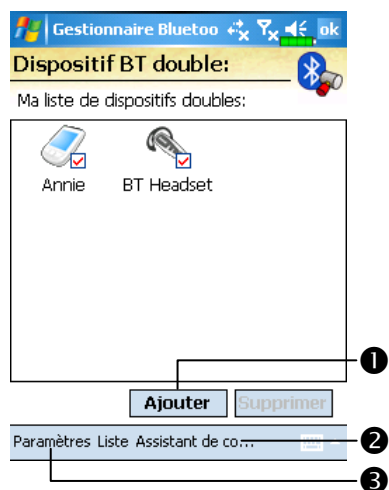

Configuration de la Connexion Bluetooth

Tapotez sur le Bouton **Paramètres** sur l'écran Assistant Bluetooth pour afficher l'écran Paramètres Bluetooth.

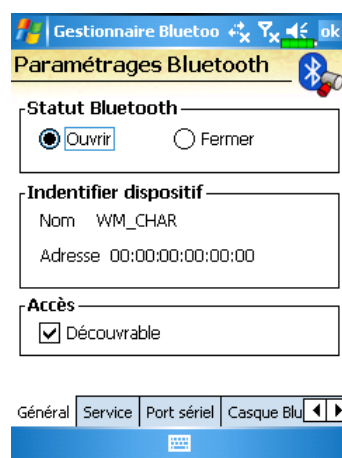

Tapotez sur l'onglet **Général**

1. Statut Bluetooth

- 1 Tapotez sur **Ouvrir** pour activer la fonction Bluetooth.
- 2 Tapotez sur **Fermer** pour désactiver la fonction Bluetooth.

Assurez-vous de désactiver la fonction Bluetooth lorsque vous devez économiser l'énergie ou si vous êtes dans des lieux tels un avion ou un hôpital où l'utilisation des appareils sans fil est interdite.

2. Identifier dispositif

- 1 **Nom**: D'autres périphériques compatibles Bluetooth pourront identifier votre Pocket PC par ce nom.
- 2 **Adresse**: Il s'agit de l'adresse unique de votre Pocket PC.

3. Accès

- 1 Cocher "Découvrable": Dans un rayon de couverture de 10 mètres (30 pieds), tous les périphériques compatibles Bluetooth peuvent détecter votre Pocket PC et la transmission des données est effectuée avec confirmation de l'autre côté.
- 2 Décocher "Découvrable": Votre Pocket PC peut transmettre les données vers d'autres périphériques mais d'autres périphériques ne peuvent pas détecter votre Pocket PC.

Service



☰ Tapotez sur l'onglet **Service**

Fournit les paramètres des services
Port Série, Transport de fichier et
Echange vCard.

Port Série

Si vous disposez du logiciel GPS Bluetooth, utilisez ce produit comme indiqué et reportez-vous à la documentation fournie ainsi qu'à cette section pour enregistrer votre Pocket PC comme port série utilisable ou rechercher d'autres ports série.

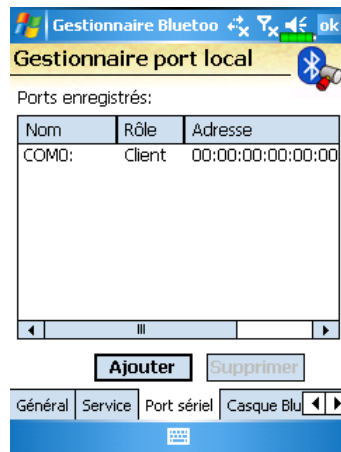

☰ Tapotez sur l'onglet **Port Série**

Enregistrer un nouveau Port Série

1. Tapotez sur **Ajouter** pour accéder à l'écran de Configuration.

☑ Si vous n'avez plus besoin d'utiliser un port série enregistré, tapotez sur ce port série dans la colonne "Nom" pour le mettre en évidence puis tapotez sur **Supprimer** pour le supprimer.

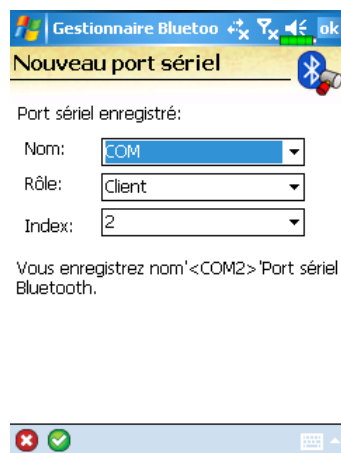

2. La figure illustrée sur la gauche présente l'écran de configuration pour enregistrer un nouveau port série.

❶ Si vous sélectionnez COM pour le champ "Nom", alors les options valables pour le champ "Index" seront 0, 2, 4, 6 et 7.

❷ Si vous sélectionnez BTS pour le champ "Nom", alors les options valables pour le champ "Index" seront 0 à 9.

Casque Bluetooth

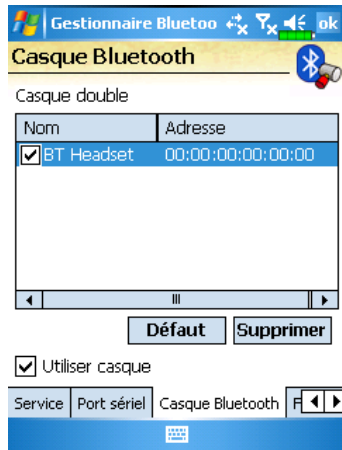

Tapotez sur l'onglet **Casque Bluetooth**

1. Sélectionnez une oreillette dans la liste des oreillettes pairées.
2. Cochez "Utiliser casque".

Partage FTP

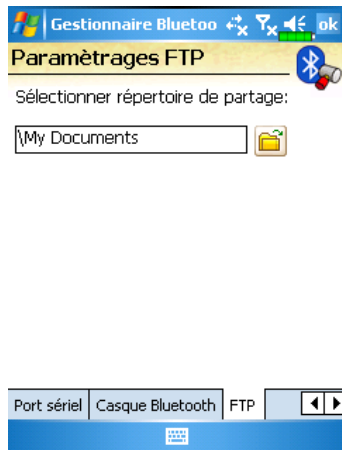

Tapotez sur l'onglet **FTP**

Spécifiez l'un des dossiers sur votre Pocket PC en tant que répertoire partagé.

Type CSD

☰ Tapotez sur , **Paramètres**, l'onglet **Connexions**, puis **Type CSD**.

Vous devez au préalable vous inscrire au CSD (Circuit-Switched Data, Données à Commutation de Circuits) auprès de votre compagnie de télécommunication avant de pouvoir utiliser cette fonction. En résumé, cette fonction est similaire à l'accès distant par modem sur un ordinateur personnel. En simulant un modem par l'intermédiaire du Pocket PC et en vous connectant grâce au périphérique GSM intégré, vous pouvez utiliser le Pocket PC pour accéder au Web.

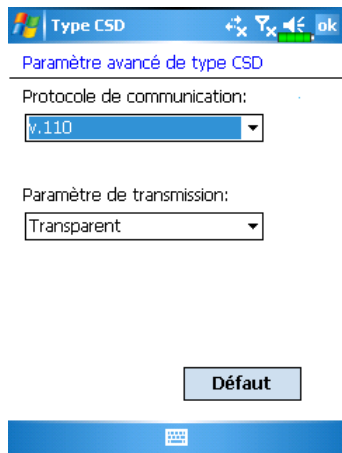

⌚ Cette figure est fournie à titre de référence uniquement. Les paramètres affichés sur l'écran seront basés sur les paramétrages fournis par votre compagnie de télécommunication. Les coûts de communication sont contrôlés par votre compagnie de télécommunication.

Se Connecter à un Ordinateur Personnel

Pour obtenir plus d'informations, veuillez vous référer à la section "Microsoft ActiveSync".

Transmission LAN Sans fil

Tapotez sur l'icône **Wireless Manager** (Gestionnaire sans fil)  située dans le coin inférieur droit de l'écran Aujourd'hui. Pour obtenir plus d'informations, veuillez vous référer à la section "Utiliser le LAN Sans fil".





7 Utiliser le LAN Sans Fil /

Connexion au LAN Sans Fil

Cette section vous apprend comment utiliser la fonction LAN sans fil intégrée à votre Pocket PC pour vous connecter à Internet. Il est pratique pour vous de pouvoir naviguer sur les sites web et envoyer/recevoir les E-mails via les réseaux sans fil dans certains endroits où les services réseau sans fil sont disponibles.

Lorsque vous souscrivez aux forfaits pour vous connecter à Internet via un réseau LAN sans fil, vous devrez fournir les informations suivantes: une adresse IP, une adresse de serveur DNS (serveur du nom de domaine), un serveur Proxy, un port et une clé réseau, etc. Vous avez besoin de ces informations pour configurer et activer votre connexion. Dans certains cas, vous pouvez avoir besoin d'informations complémentaires pour utiliser une connexion sans fil d'entreprise, veuillez consulter l'administrateur réseau de votre entreprise.

Si c'est la première fois que vous utilisez la fonction LAN sans fil, vous devez au préalable consulter la section "Configurer Votre Réseau Sans Fil" suivante pour connaître les instructions relatives aux paramètres de configuration nécessaires. Une fois le processus de configuration (à effectuer une seule fois) terminé, vous avez juste à sélectionner l'icône  dans le menu principal **Wireless Manager** (Gestionnaire sans fil) pour les prochaines connexions.

☰ Sélectionnez l'icône  en bas à droite de l'écran Aujourd'hui.

☰ Tapotez sur , **Programmes**, puis sur **Wireless Manager**.



❶ Cette icône apparaîtra sur votre écran à chaque fois que votre Pocket PC a détecté un réseau sans fil utilisable et qu'il s'est connecté à ce réseau, cela indique que votre Pocket PC s'est connecté avec succès au point d'accès réseau sans fil. A ce moment-là, la DEL en haut à gauche de votre Pocket PC clignotera en orange.

❷ Tapotez pour accéder à l'écran de configuration.

❸ Tapotez pour vous connecter ou vous déconnecter de votre réseau sans fil, l'icône  signifie que cette fonction a été désactivée.

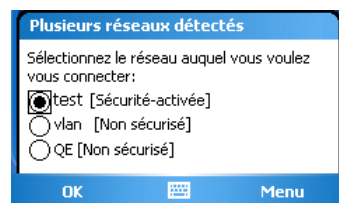

☰ Lorsque l'écran identique à celui illustré sur la gauche apparaît, veuillez choisir un réseau sans fil que vous pouvez utiliser puis tapotez sur le bouton **OK**. Ensuite sélectionnez **Bureau** puis tapotez sur le Bouton **Se connecter**.

La première fois que vous utiliserez la fonction LAN sans fil, votre système vous demandera de régler les paramètres décrits ci-dessus, ensuite, votre système utilisera continuellement les paramètres de la toute dernière connexion réussie.



Configurer Votre Réseau Sans Fil

Scénarios de Configuration WLAN

Emplacement	Sélectionner les réseaux	Connexion Proxy	Clé réseau ou Point d'accès
Domicile	 Paramètres , l'onglet Connexions , l'onglet Connexions , l'onglet Avancés , Bouton Sélectionner des réseaux puis sélectionner Réseau de bureau dans le menu "Les programmes se connectent à Internet automatiquement doivent utiliser ces param.:"	<ol style="list-style-type: none"> 1. Fermer la connexion Proxy 2. La configuration Proxy n'est pas obligatoire 	<ol style="list-style-type: none"> 1. Authentification: Sélectionner Ouvert 2. Cryptage: Sélectionner WEP pour activer la barre de saisie relative à la clé réseau
Bureau	Référez-vous à la section ci-dessus et configurez comme Réseau de bureau	 Paramètres , onglet Connexions , Connexions puis onglet Tâches , "Modifier mon serveur proxy," cocher les éléments Internet pour activer la barre de saisie Proxy	Référez-vous à la description ci-dessus et configurez les paramètres pour la clé réseau
Café ou restaurant	Référez-vous à la section ci-dessus et configurez comme Réseau de bureau	<ol style="list-style-type: none"> 1. Fermer la connexion Proxy 2. La configuration Proxy n'est pas obligatoire 	Sélection différents points d'accès WLAN

Utiliser le LAN Sans Fil 7-3



Configurer Votre Réseau Sans Fil

(Référence pour une configuration réseau standard)

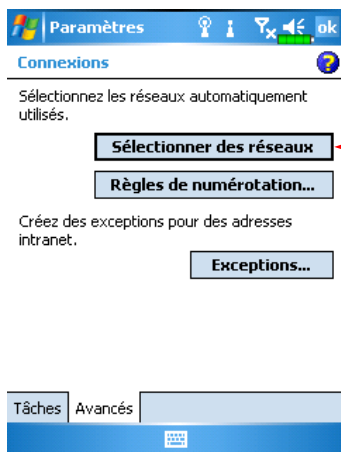
Vous aurez besoin d'une adresse IP, d'une adresse de serveur DNS, d'un serveur Proxy et d'un numéro de port de connexion corrects pour configurer votre connexion. Si vous avez obtenu un compte de service Internet sans fil, votre fournisseur de service pour connexion locale vous fournira ces informations ou vous devrez les obtenir par l'administrateur réseau de votre entreprise.



Si votre Pocket PC n'est pas capable de détecter ou de se connecter automatiquement à un réseau sans fil utilisable, veuillez essayer de configurer manuellement le réseau. Veuillez vous référer aux instructions de configuration présentées dans cette section.

1. Sélectionnez l'icône  dans le menu principal **Wireless Manager**, l'icône  apparaîtra dans la barre de navigation.
2. Ensuite tapotez sur , **Paramètres**, l'onglet **Connexions**, **Connexions**, puis sur l'onglet **Avancés**, un écran similaire à celui illustré sur la gauche apparaîtra.
3. Sélectionnez le Bouton **Sélectionner des réseaux**.