

Ordinateur bloc-notes PRO 600 IW

Manuel d'Utilisateur



Table des matières

Remarque 103

Consignes de Sécurité Importantes 107

Réseau local sans fil	109
Consignes de sécurité supplémentaires applicables aux appareils à réseau local sans fil...	110
Étiquetage CE pour les unités avec réseau local sans fil et Bluetooth	111
Restrictions	112
France	112
Italie	112
Pays-Bas.....	112
Radio-fréquences des appareils à réseau local sans fil	113
Dispositions légales : clauses de non-responsabilité	114

Équipement à la livraison 115

Préparation 117

Installation de la batterie.....	118
Retrait de la batterie	118
Alimentation	119
Mise sous tension de l'ordinateur	120
Gestion de la Consommation	121

Aperçu du Système 123

Vue de gauche	123
Vue de droite	123
Vue de devant.....	123
Vue de derrière	124
Vue de dessous	124
Explication des voyants DEL	125
Touches de raccourci	126
Touches d'accès direct	127
Clavier.....	128
Pavé Tactile	129
Manipulation du Pavé Tactile.....	129
Lecteur de CD-ROM/DVD	130
Logement ExpressCard.....	131
Logement des cartes mémoire	131
Modem de Données/Télécopie	132
Port LAN	132

Information relatives à l'Installation	133
Restauration des Pilotes.....	133
CD utilitaires	133
Configuration de la résolution.....	133
Réplicateur de port (en option)	135
Réplicateur de port	135
Procédure d'installation	136
Ports pour périphériques	136
Port IEEE 1394	136
Port pour moniteur externe.....	137
Port parallèle	137
Ports USB	137
Port de réseau local interne (RJ45)	138
Prise casque.....	138
Prise adaptateur secteur.....	138
Bouton marche/arrêt	138
Caractéristiques Techniques	139
Localisation et Réparation des Pannes	143
Index	145

Remarque

La société se réserve le droit de modifier le présent document sans préavis. Les informations qu'il contient servent uniquement de référence et ne peuvent en aucun cas être utilisées aux fins d'invoquer les obligations du fabricant ou de l'intermédiaire. Le fabricant et l'intermédiaire ne supportent aucune responsabilité pour les éventuelles erreurs ou imprécisions commises dans le présent document. La responsabilité est également nulle en cas de dommages ou de pertes lié(e)s à un usage incorrect du présent manuel. Aucune partie de ce document et des logiciels qui l'accompagnent ne peut être copiée, traduite ou diffusée sans l'autorisation préalable du revendeur spécialisé, du fabricant ou des auteurs. Seules les copies de sauvegarde à usage personnel font exception à cette règle. Les noms de marques et de produits mentionnés dans le présent document peuvent être déposés par des sociétés externes et faire l'objet d'un droit de propriété. Ils sont évoqués uniquement à titre indicatif et n'ont aucun caractère de recommandation en ce qui concerne le produit ou le fabricant.

© MAXDATA 2006

Remarques d'ordre juridique

Acrobat et le logo Acrobat sont des marques de fabrique de Adobe Systems Incorporated ou de ses filiales. Il est possible que ces marques soient déposées dans certaines juridictions.

Intel® et Pentium® sont des marques déposées de Intel Corporation. MS-DOS®, Microsoft® Windows®, Microsoft® Windows® 95, Microsoft® Windows® 98, Microsoft® Windows® Me, Microsoft® Windows® 2000, Microsoft® Windows® XP et Microsoft® Windows® NT sont des marques déposées de Microsoft.

Utilisation et références

Ce mode d'emploi vous présente et vous initie aux premières étapes d'utilisation de votre nouvel ordinateur.

Toutes les références se rapportent au CD-ROM utilitaires, qui contient les pilotes et les utilitaires spéciaux pour votre ordinateur portable. Si vous souhaitez utiliser un système d'exploitation non mentionné dans ces documents, reportez-vous aux informations relatives dans les fichiers « Lisez-moi » qui se trouvent sur le CD-ROM. Veuillez également contacter votre revendeur pour vous assurer qu'il est possible d'exécuter ce système d'exploitation sur le portable. Le système d'exploitation n'est pas présent sur le CD utilitaires.

Remarque : la majorité des configurations du système, voire toutes, ont probablement déjà été réalisées.

Explication :

Cet appareil est conforme à la norme des produits sur les émissions parasites EN 55022, à la norme fondamentale relative à l'influence des parasites EN 50082-1 et à la norme EN 60950 relative à la directive sur les basses tensions.

En cas de modification de l'appareil non agréée par le fabricant, le respect de ces normes n'est plus garanti.

Afin d'assurer la compatibilité électromagnétique (CEM), veuillez observer les instructions qui figurent dans le manuel.

Niveau de puissance sonore

Le niveau de puissance sonore mesuré sur le poste de travail est inférieur à 55 dB A.

Remarque de l'organisme officiel Federal Communications Commission (FCC)

Cet appareil a été testé et déclaré conforme aux conditions d'un appareil numérique de la classe B, suivant la section 15 des directives FCC.

Garantie

La durée de garantie de l'appareil s'élève à 36 mois. En cas de dommages intervenant hors garantie, les réparations, payantes, de l'appareil incluent, pour une durée d'au moins cinq ans (à compter de la date de réglage en usine), l'utilisation de pièces de rechange d'origine, le recours à des jeux de pièces détachées ou le remplacement de l'ordinateur.

Remarque à l'attention de l'utilisateur :

Cet appareil a été soigneusement déparasité et contrôlé du point de vue des réceptions radio-électriques. Vous devez cependant observer les points suivants en cas de recours à des câbles de données externes :

Si le câble de données spécifié par le fabricant doit être remplacé, l'exploitant doit s'assurer que l'anti-parasitage est irréprochable, de sorte que la qualité du câble de rechange et de l'anti-parasitage correspondent à celle du câble d'origine.

N'utilisez que des lignes blindées et des périphériques externes identiques au produit fourni en termes de niveau de sécurité et de comportement CEM.

En cas de non-respect de ces instructions, la conformité aux normes sus-mentionnées n'est plus garantie !

Optical Disk Drive (ODD) :

L'ODD intégré correspond à un produit laser de classe 1. N'ouvrez pas l'appareil et ne regardez pas le rayon, même à l'aide d'un instrument optique.

Si le lecteur n'est pas expressément déclaré apte à l'utilisation simultanée de plusieurs CD, veuillez à ne toujours insérer qu'un seul CD à la fois.



Reprise de l'appareil/de la batterie

Nous reprenons tous nos produits au terme de leur utilisation, à condition que leur état corresponde à un usage conforme aux stipulations du mode d'emploi. Les appareils repris sont soit réutilisés directement, soit démontés puis transformés pour servir de nouveau, mais toujours dans le respect de l'environnement. La reprise s'effectue par le biais de votre revendeur spécialisé.

Les batteries, piles et accumulateurs, qui ont une forte teneur en métaux lourds, ne doivent pas être mélangé(s) aux ordures ménagères classiques. Ces éléments sont donc repris gracieusement par le fabricant, le commerçant ou leurs mandataires afin d'être recyclés ou éliminés.

La caisse en carton et toutes les parties intérieures en carton peuvent être jointes au papier de recyclage afin d'être éliminées.



Consignes de Sécurité Importantes

L'ordinateur portable est certes très robuste, cependant il peut être endommagé. Pour éviter cette situation, veuillez respecter les instructions suivantes :

- Ne pas exposer l'ordinateur portable à de fortes vibrations.
- L'éloigner de toute source de chaleur élevée (radiateur, rayonnement direct du soleil).
- Le protéger des interférences électromagnétiques. Vous éviterez ainsi également toute perte de données.
- Éviter toute exposition à l'humidité. Il s'agit d'un appareil électrique !
- Utiliser une alimentation électrique adaptée.
- Le bloc d'alimentation employé doit être homologué.



Le bloc d'alimentation requiert une alimentation électrique stable et sans coupure. Pour toute question, veuillez vous adresser à votre entreprise de distribution d'électricité locale.

Le bloc d'alimentation doit être équipé d'une prise reliée à la terre.

En aucun cas vous ne devez tirer sur le câble pour couper l'alimentation électrique, uniquement sur la prise.

Débrancher l'alimentation électrique externe (bloc d'alimentation ou adaptateur automatique) avant de nettoyer l'ordinateur.

- Informations relatives à l'utilisation de la batterie



Utiliser exclusivement les batteries prévues pour cet ordinateur. Recharger les batteries par le biais du portable.

Ne pas essayer de réparer vous-même des batteries défectueuses. Faire effectuer la réparation par votre revendeur spécialisé ou par une personne qualifiée.

Tenir les batteries endommagées hors de portée des enfants et les éliminer le plus rapidement possible. Observer les précautions d'usage à cet égard. Les batteries peuvent exploser si elles sont exposées au feu ou si elles ne sont pas manipulées ou éliminées de manière adéquate.

L'appareil que vous avez acquis est équipé d'une batterie. La batterie est recyclable. Il est interdit d'éliminer la batterie avec les ordures ménagères classiques. Pour toute question concernant les normes d'élimination, veuillez vous adresser à l'organisme de collecte des déchets.

- Remarque relative à l'ouverture de l'écran



Attention : ne pas ouvrir l'écran à plus de 125°.

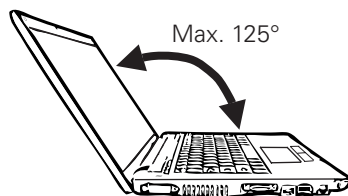

- Remarque relative à la batterie de l'horloge du système



Attention : risque d'explosion en cas de remplacement non conforme de la batterie. Remplacer la batterie d'origine uniquement par une batterie recommandée par le fabricant, ou par une batterie du même type de fabrication. Éliminer la batterie conformément aux instructions du fabricant.

- Entretien et maintenance

Ne procédez pas à la maintenance de votre ordinateur vous-même ! Vous pourriez porter atteinte à vos droits de garantie et risquer de vous exposer, ainsi que votre appareil, à un choc électrique. Veuillez vous adresser à une personne qualifiée pour vos besoins en maintenance. Débranchez l'ordinateur de l'alimentation réseau.

Si les problèmes suivants surviennent, veuillez vous adresser à une personne qualifiée :



- le bloc d'alimentation ou le câble secteur est endommagé ou élimé.
- du liquide a pénétré dans l'ordinateur.
- l'ordinateur fonctionne, bien que la mise en service standardisée n'ait pas été effectuée correctement.
- l'ordinateur est tombé ou a été endommagé.

- Nettoyage

N'appliquez aucun produit de nettoyage directement sur l'ordinateur. Utilisez simplement un chiffon propre et doux. N'utilisez aucun produit de nettoyage volatil (distillat de pétrole) ou abrasif.

Réseau local sans fil

(réseau local sans fil : WLAN en abrégé)

Votre ordinateur bloc-notes peut contenir un module de réseau local sans fil (en option). Ce module vous permet de vous relier à un réseau qui fonctionne par l'émission d'ondes radio ou à un réseau hertzien déjà existant. Il est exploité conformément à la norme IEEE802.11a+b+g.

Les techniques de communication WLAN permettent aux utilisateurs d'établir des liaisons sans fil à l'intérieur d'une zone locale (par ex. dans l'enceinte d'un campus universitaire, d'une entreprise ou d'un établissement public tel qu'un aéroport). Ces installations WLAN sont utilisables dans des bureaux qui ne sont occupés que temporairement, sur des sites où la pose de vastes gaines de câblage n'est pas réalisable ou pour étendre le réseau local existant de manière à ce que des utilisateurs puissent travailler à divers postes dans un bâtiment et à des horaires variés.

Deux méthodes différentes servent à exploiter les systèmes WLAN.

Si les installations WLAN sont fixes, des stations sans fil (appareils à carte de réseau radio ou modems externes) créent des liaisons avec des points d'accès sans fil qui leur servent ainsi de passerelles avec la structure de réseau existante. En cas d'installations WLAN (ad hoc) de poste à poste, plusieurs utilisateurs peuvent former un réseau temporaire au sein d'une zone circonscrite (par ex. une salle de conférence) sans recourir à des points d'accès lorsque l'exploitation de ressources du réseau ne s'impose pas.

C'est en 1997 que l'organisme IEEE (Institute of Electrical and Electronics Engineers) a entériné la norme qui est applicable aux réseaux WLAN et stipule un débit de transmission de données de 1 à 2 Mbits/s (Mégabits par seconde). En vertu de la nouvelle norme 802.11a+b+g en vigueur, le débit maximal de transmission de données atteint 54 Mbits/s sur une bande de fréquences de 2,4 ou 5 GHz (Gigahertz).

Consignes de sécurité supplémentaires applicables aux appareils à réseau local sans fil (Wireless LAN)

Des composants à réseau local sans fil sont intégrés à votre bloc-notes. Vous devez donc vous en servir en respectant impérativement les recommandations de sécurité suivantes :



- Si vous voyagez en avion ou en voiture, désactivez le bloc-notes.
- Si vous vous trouvez dans un hôpital, dans une salle d'opération ou à proximité d'un système électronique à usage médical, veillez à désactiver les faisceaux hertziens utilisés par le bloc-notes ! Les ondes radio transmises risquent en effet de perturber le bon fonctionnement des appareils médicaux.
- Maintenez le bloc-notes éloigné d'au moins 20 cm d'un stimulateur cardiaque afin de ne pas en altérer le fonctionnement sous l'effet des ondes radio diffusées, source d'interférences.
- Les ondes radio transmises risquent d'occasionner des bruits parasites dans les prothèses auditives.
- Ne pas placer un bloc-notes dont les faisceaux hertziens sont activés à proximité de gaz inflammables ni dans un milieu explosif (par ex. un atelier de peinture), vu que les ondes radio émises risquent de déclencher un incendie ou une déflagration.
- La portée de la liaison radio dépend des conditions ambiantes et environnementales.
- Il est aussi possible que des tiers non habilités puissent capter des données transférées par une communication sans fil.

La société MAXDATA Computer GmbH décline toute responsabilité en cas de défaillances dans la réception radio ou télévisuelle qui sont imputables à des modifications non autorisées effectuées sur cet appareil. La société MAXDATA Computer GmbH ne saurait non plus se porter garant du remplacement ou de l'échange de lignes de connexion et d'appareils qui n'ont pas été indiqués par ses soins. Seul l'utilisateur est tenu alors de remédier aux perturbations consécutives à de telles modifications et de remplacer ou d'échanger les appareils.

Étiquetage CE pour les unités avec réseau local sans fil et Bluetooth



Tel qu'il se présente à la livraison, l'appareil remplit les exigences de la directive 1999/5/CE que le Parlement européen et le Conseil ont adoptée le 9 mars 1999 et qui concerne les équipements hertziens et les terminaux de télécommunications, ainsi que la reconnaissance mutuelle de leur conformité.

L'emploi de ce bloc-notes est autorisé en Belgique, en Allemagne, en France, en Grande-Bretagne, en Italie, au Luxembourg, aux Pays-Bas, en Autriche, en Suisse, en Espagne et en Pologne. Vous pouvez obtenir des informations actualisées sur d'éventuelles restrictions d'exploitation auprès des autorités compétentes en la matière dans le pays d'utilisation respectif. Si votre pays ne figure pas parmi ceux énumérés, veuillez alors vous adresser à l'instance de contrôle compétent pour savoir si l'usage de ce produit y est autorisé.

Belgique - www.bipt.be

Danemark - www.tst.dk

Allemagne - www.regtp.de

Finlande - www.ficora.fi

France - www.art-telecom.fr

Grèce - www.eett.gr

Angleterre - www.oftel.gov.uk

Irlande - www.comreg.ie

Italie - www.agcom.it

Luxembourg - www.etat.lu/ILT

Pays-Bas - www.opta.nl

Autriche - www.rtr.at

Portugal - www.urt.gov.pt

Suède - www.pts.se

Suisse - www.bakom.ch

Espagne - www.cmt.es

Islande - www.pta.is

Liechtenstein - www.ak.li

Norvège - www.npt.no

Restrictions

France

Plage de fréquences limitée : seuls les canaux 10 et 11 (soit 2457 MHz et 2462 MHz) peuvent être exploités en France. Il est interdit d'utiliser l'appareil à l'extérieur de locaux clos.

Pour de plus amples renseignements : www.art-telecom.fr

Italie

L'emploi à l'intérieur d'un bâtiment est également assujéti à une autorisation ministérielle. Veuillez contacter le vendeur du produit pour recevoir des précisions sur la procédure à suivre à cet effet.

Il est interdit d'utiliser l'appareil à l'extérieur de locaux clos.

Pour de plus amples renseignements : www.agcom.it

Pays-Bas

Une licence est nécessaire pour employer l'appareil en plein air. Veuillez contacter le vendeur du produit pour recevoir des précisions sur la procédure à suivre à cet effet.

Pour de plus amples renseignements : www.opta.nl

Radio-fréquences des appareils à réseau local sans fil

L'information suivante a été établie sur la base des connaissances acquises en janvier 2002. Des renseignements actualisés sont disponibles auprès des autorités compétentes en la matière de votre pays (par ex. www.regtp.de).

FRÉQUENCES

Des adaptateurs et des cartes de réseau radio sont prévus en vertu de la norme IEEE-Standard 802.11b+g relative à l'exploitation de la bande de fréquences ISM (industrielle, scientifique, médicale) située entre 2,4 et 2,4835 GHz. Etant donné que chacun des 11 canaux hertziens sollicite une largeur de 22 MHz en appliquant le procédé DSSS d'étalement de spectre à séquence directe (Direct Sequence Spread Spectrum), trois canaux indépendants les uns des autres (par ex. 3, 8 et 11) sont disponibles au maximum. Les tableaux présentés ci-après spécifient les canaux autorisés dans votre pays :

Canal	MHz	Europe, R&TTE	France, R&TTE
1	2412	X	
2	2417	X	
3	2422	X	
4	2427	X	
5	2432	X	
6	2437	X	
7	2442	X	
8	2447	X	
9	2452	X	
10	2457	X	X
11	2462	X	X

Par ailleurs, la carte de réseau radio intégrée est compatible avec la norme 802.11a. Pour en savoir plus sur les fréquences de bandes de 5 GHz autorisées dans votre pays, des renseignements actualisés sont disponibles auprès des autorités compétentes en la matière de votre pays.

Dispositions légales : clauses de non-responsabilité

APPLICABLES À DES APPAREILS À RÉSEAU LOCAL SANS FIL

L'installation et l'emploi d'un appareil à réseau local sans fil ne doivent s'effectuer qu'en accord avec les instructions contenues dans le manuel d'utilisation. Les manuels d'utilisation font partie intégrante des éléments joints à la livraison du produit. Toutes les variations ou modifications apportées à cet appareil qui ne sont pas expressément autorisées par le fabricant peuvent invalider le droit de l'utilisateur à exploiter l'appareil. Le fabricant décline toute responsabilité en cas de défaillances dans la réception radio ou télévisuelle qui sont imputables à des modifications non autorisées de l'appareil, à l'échange ou au montage de câbles et d'accessoires, si ces derniers ne suivent pas ses recommandations. Il incombe à l'utilisateur de supprimer toutes les défaillances qui surgissent à la suite de modifications non autorisées, à l'échange ou au montage des composants tels que ceux mentionnés précédemment. Le fabricant, au même titre que ses grossistes et distributeurs spécialisés agréés, ne saurait être tenu responsable des dommages ou des infractions aux prescriptions légales qui résultent du non-respect de ces directives.

Équipement à la livraison

Si vous constatez que l'un des équipements listés ci-dessous ne se trouve pas dans le paquet, veuillez vous adresser sans tarder à votre revendeur spécialisé.

- Portable
- Batterie
- CD utilitaires
- Bloc d'alimentation
- Câble secteur
- Manuel d'utilisation
- Lecteur combiné DVD/CDRW ou lecteur DVD Dual+/-RW DL
- Câble de modem

Si vous devez envoyer l'appareil en réparation ou au montage, utilisez l'emballage d'origine. Conservez par conséquent l'emballage en bon état.



Préparation

Avant la première mise en service, il est recommandé de se familiariser avec chaque composant du système.

Faites coulisser le verrou (1) vers la droite et soulevez le couvercle de l'écran (2).

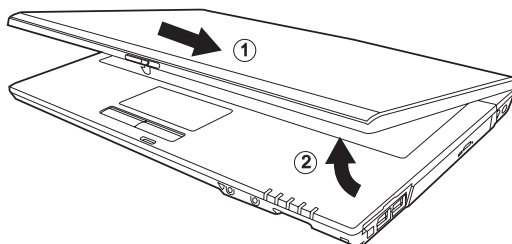

Illustration 1

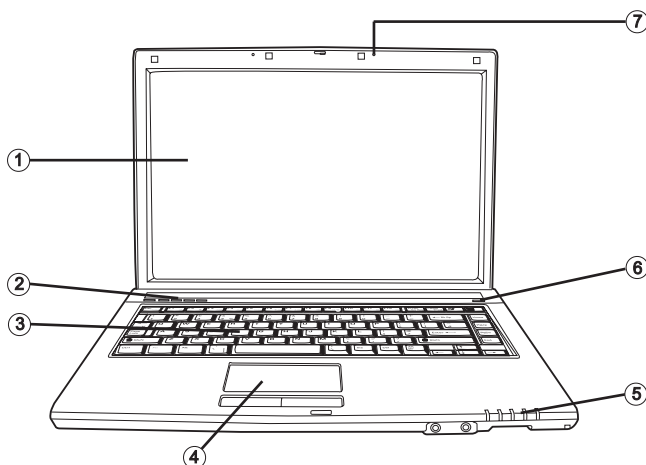

Illustration 2

- (1) Écran LC
- (2) Touches d'accès direct
- (3) Clavier
- (4) Pavé tactile
- (5) Voyants d'état
- (6) Bouton marche/arrêt
- (7) Microphone

Installation de la batterie

La batterie est fournie avec l'équipement du portable. Cette batterie n'est que partiellement chargée.

Remarque : la durée de charge de la batterie est de 3 heures si l'ordinateur est éteint et de 4 à 5 heures s'il est allumé.



La batterie doit impérativement être complètement chargée lors de la première mise en service ! Ne débranchez pas le bloc d'alimentation du portable avant que cette manipulation soit terminée.

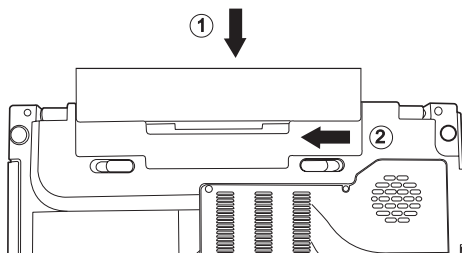

Illustration 3

(1) Insérez la batterie dans le sens de la flèche pour l'introduire dans son logement.

Appuyez doucement sur la batterie jusqu'à ce qu'un déclic vous prouve qu'elle est enclenchée.

(2) Bloquez la batterie à l'aide du dispositif de verrouillage.

Vous pouvez à présent charger la batterie.

Retrait de la batterie

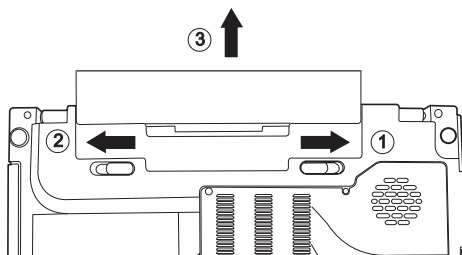

Illustration 4

(1) Faites coulisser le verrou vers la droite.

(2) Faites glisser et maintenez le bouton gauche à gauche.

(3) Faites glisser la batterie vers l'arrière pour la retirer de son support.

L'ordinateur portable ne peut désormais être mis en service qu'à l'aide du bloc d'alimentation !

Alimentation

L'ordinateur portable est équipé d'un câble secteur et d'un bloc d'alimentation universel, auto-adaptable. Le bloc d'alimentation peut gérer toutes les tensions constantes comprises entre 100 et 240 Volts.

Utilisez le bloc d'alimentation comme suit :

1. Raccordez le bloc d'alimentation à la prise DC IN située sur le côté de l'ordinateur.
2. Raccordez le câble secteur au bloc d'alimentation.
3. Raccordez le câble secteur à une prise.



L'ordinateur portable peut être mis en service soit par batterie, soit par secteur.

La première mise en service s'effectue avec le bloc d'alimentation. Utilisez uniquement le bloc d'alimentation fourni. Un bloc d'alimentation inadapté risque d'endommager l'ordinateur.

Les pièces du bloc d'alimentation ne nécessitent aucun entretien.



**NE JAMAIS OUVRIR
LE BLOC D'ALIMENTA-
TION !**

DANGER DE MORT !

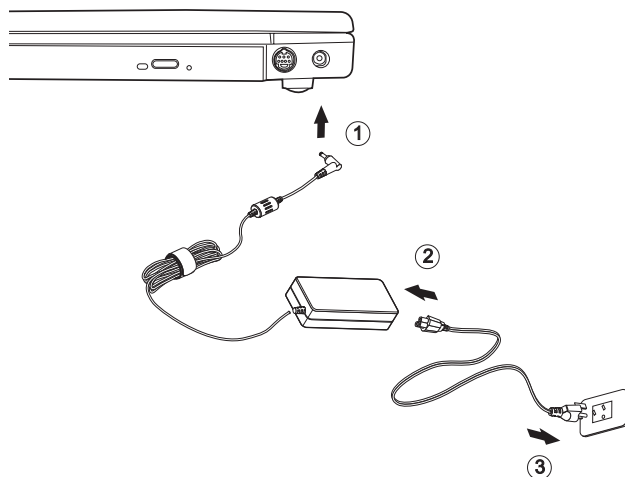

Mise sous tension de l'ordinateur

Les préparatifs sont à présent terminés. Activez à présent le bouton marche/arrêt pour mettre l'ordinateur portable sous tension.

Conseil :

En cas de panne du programme ou du système, actionnez les touches : Ctrl + Alt + Suppr Cette manipulation permet, dans le meilleur des cas, de quitter uniquement la tâche qui ne répond plus, ou bien de redémarrer l'ordinateur ((démarrage à chaud). Si cette méthode ne fonctionne pas, appuyez sur le bouton marche/arrêt pendant plus de quatre secondes afin d'éteindre l'ordinateur. Vous pouvez ensuite le redémarrer normalement (démarrage à froid).

Lorsque l'ordinateur est sous tension, le bouton marche/arrêt peut remplir plusieurs fonctions selon les réglages d'énergie.

Appuyez de nouveau sur ce bouton pour mettre l'ordinateur hors tension en mode de configuration standard

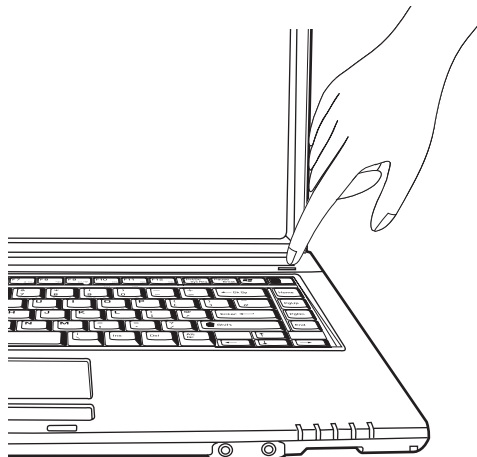

Illustration 5



Remarque:

Pour les systèmes Microsoft® Windows®, veillez à toujours mettre l'ordinateur hors tension en respectant la procédure suivante :

Cliquez sur le bouton

« Démarrer » Sélectionnez « Arrêter »

Cliquez sur « OK »

Vous éviterez ainsi tout problème au niveau du disque dur ou du système d'exploitation.

Le système d'exploitation est installé après la première mise sous tension. Veuillez suivre les instructions correspondantes.

Une fois le système installé et le redémarrage effectué, l'ordinateur est prêt à fonctionner.

Vous pouvez modifier la résolution, l'intensité et l'apparence du bureau dans les fonctions graphiques de base.

Vous trouverez de plus amples informations à ce sujet dans les consignes d'installation.

Gestion de la Consommation

Votre système est compatible avec le système économiseur d'énergie ACPI.

Sur les systèmes Microsoft® Windows®, les réglages standard de gestion de la consommation sont disponibles sous : <Paramètres> <Options d'énergie>. Pour toute question, consultez les utilitaires Microsoft® Windows®.

Vous pouvez par exemple régler individuellement le comportement des différents niveaux de charge de la batterie.

Veille : – consommation de courant minimale –

L'écran s'assombrit et le disque dur s'arrête. La DEL d'alimentation clignote. Il suffit d'une simple pression sur le bouton marche/arrêt pour que l'ordinateur soit de nouveau opérationnel. L'utilisateur doit à nouveau s'enregistrer.

Sommeil : – sans adaptateur, pas de consommation électrique –

L'état d'exploitation actuel est enregistré sur le disque dur, l'ordinateur est mis hors tension. L'ensemble des documents et des applications ouvert(e)s sont de nouveau et tout à fait normalement à disposition lors de la réactivation de l'appareil.

Vous pouvez éviter toute consommation d'énergie en mettant l'ordinateur portable hors tension et en coupant le réseau (en tirant sur la fiche secteur du bloc d'alimentation).

- Remarques sur l'ExpressCard :



Ne retirez jamais une ExpressCard lorsque le système est en mode sommeil. Le logement des cartes serait désactivé, ce qui changerait la configuration système. Cela pourrait entraîner des erreurs au prochain démarrage de l'ordinateur.



Aperçu du Système

Vue de gauche



Les orifices de ventilation et d'aération ne doivent en aucun cas être obstrués. Vous risqueriez de provoquer une surchauffe de l'appareil.

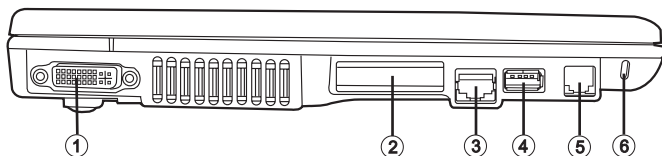

Illustration 6

- (1) Connecteur du moniteur externe
- (2) Prise duplicateur de port
- (3) Port de réseau
- (4) Port USB
- (5) Prise modem
- (6) Verrou Kensington et dispositif anti-vol

Vue de droite

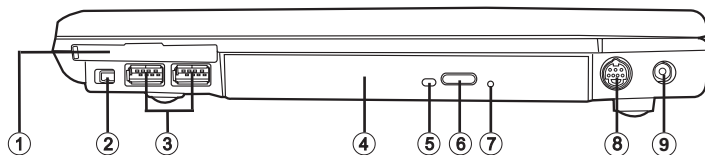

Illustration 7

- (1) Logement ExpressCard
- (2) Port IEEE 1394
- (3) Ports USB
- (4) Lecteur optique
- (5) Voyant d'activité du lecteur optique
- (6) Bouton d'éjection du lecteur optique
- (7) Déverrouillage de secours du lecteur optique (uniquement lorsque l'ordinateur est éteint)
- (8) Sortie TV S-Vidéo
- (9) Prise de l'adaptateur secteur

Vue de devant

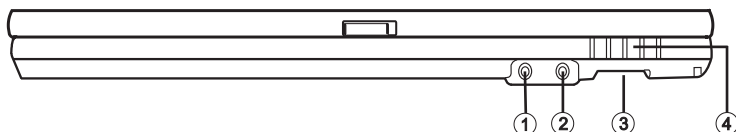

Illustration 8

- (1) Prise haut-parleur/casque
- (2) Prise microphone (mono)
- (3) Logement des cartes mémoire
- (4) Voyants d'état

Vue de derrière

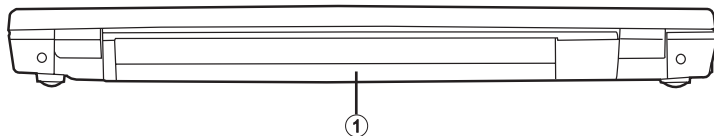

Illustration 9

- (1) Batterie

Vue de dessous



Les orifices de ventilation et d'aération ne doivent en aucun cas être obstrués. Vous risqueriez de provoquer une surchauffe de l'appareil.

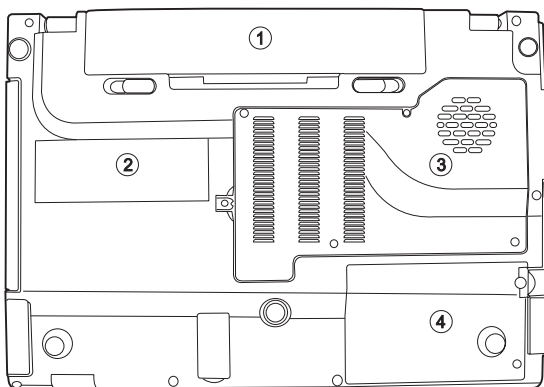

Illustration 10

- (1) Logement de la batterie
(2) Plaque type
(3) Couvercle de la carte WLAN, de la RAM et du processeur principal
(4) Logement du disque dur

Explication des voyants DEL

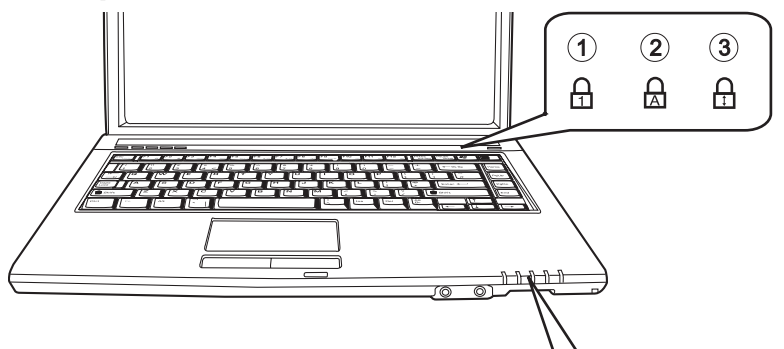

Illustration 11

- (1) Verr num
- (2) Verr Maj
- (3) Arrêt défil.
- (4) Alimentation
- (5) Batterie
- (6) Accès au lecteur
- (7) Accès à la carte mémoire
- (8) Réseau local (LAN) sans fil

Tableau 1

Symbole	Signification
	S'allume lorsque le clavier est en mode Verr num.
	S'allume lorsque Verr maj est activé.
	S'allume lorsque Arrêt défil. est activé.
	S'allume lorsque l'ordinateur est sous tension. Clignote en mode économie d'énergie.
	S'allume lorsque la batterie est en cours de charge ou est prête à être utilisée.
	S'allume lorsque le disque dur est utilisé.
	Clignote lorsque la carte mémoire est en cours d'accès.
	S'allume lorsque le réseau local sans fil est activé.

Touches de raccourci

(combinaisons de touches rapides avec une fonction particulière)

Pour activer les touches de raccourci, appuyez sur la touche Fn tout en enfonçant la touche complémentaire souhaitée. Pour certaines fonctions, il peut s'avérer nécessaire d'installer le système « Launchmanager ». Vous trouverez de plus amples renseignements à ce propos sur la page suivante.

Tableau 2

Touches	Signification
Fn + F1	Passé en mode économie d'énergie.
Fn + F2	Active/désactive le réseau local sans fil (WLAN) (uniquement lorsque la fonction est exécutée avec la touche d'accès direct correspondante, voir la page suivante).
Fn + F3	Commute entre l'écran à cristaux liquides/le moniteur/les deux.
Fn + F4	Réduit la luminosité.
Fn + F5	Augmente la luminosité.
Fn + F6	Active/désactive le haut-parleur.
Fn + F7	Réduit le volume.
Fn + F8	Augmente le volume.
Fn + F9	Commute entre reprise et pause sur Microsoft® Windows® Media Player.
Fn + F10	Arrête Microsoft® Windows® Media Player - reprise
Fn + F11	Retourne au titre précédent (Media Player).
Fn + F12	Avance au titre suivant (Media Player).
Fn + Échap.	Active/désactive le module Bluetooth en option (uniquement lorsque la fonction est exécutée avec la touche d'accès direct correspondante, voir la page suivante).

Touches d'accès direct

L'ordinateur est équipé de touches d'accès direct situées au-dessus du clavier. Si les touches ne sont pas d'ores et déjà actives, vous trouverez leur pilote sur le CD des utilitaires. Si aucune fonction n'est attribuée aux touches, vous pouvez trouver les pilotes requis pour activer les touches sur le CD utilitaires..

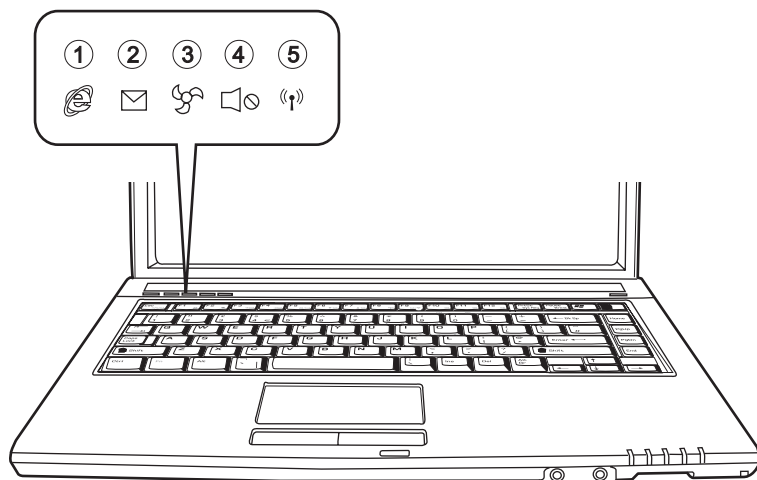

Illustration 12

- (1) Lance le navigateur Internet
- (2) Lance le programme de messagerie
- (3) Passe en mode silence
- (4) Active/désactive le son
- (5) Activation ou désactivation du module de communication sans fil (réseau local sans fil et Bluetooth). Pour activer ou désactiver les modules, appuyer sur les touches de raccourci décrites à la page précédente.

Clavier

Le clavier de votre portable comporte toutes les fonctions d'un clavier compatible AT normal, ainsi que certaines options :

Machine à écrire

Ces touches correspondent à celles d'une machine à écrire.

Touches de fonction

Sur de nombreux systèmes d'exploitation (et applications), ces touches permettent d'accéder à des fonctions spéciales. Vous trouverez de plus amples informations à ce sujet dans les manuels correspondants.

Touches spéciales

Ces touches (et les combinaisons de touches) permettent de commander diverses fonctions matérielles.

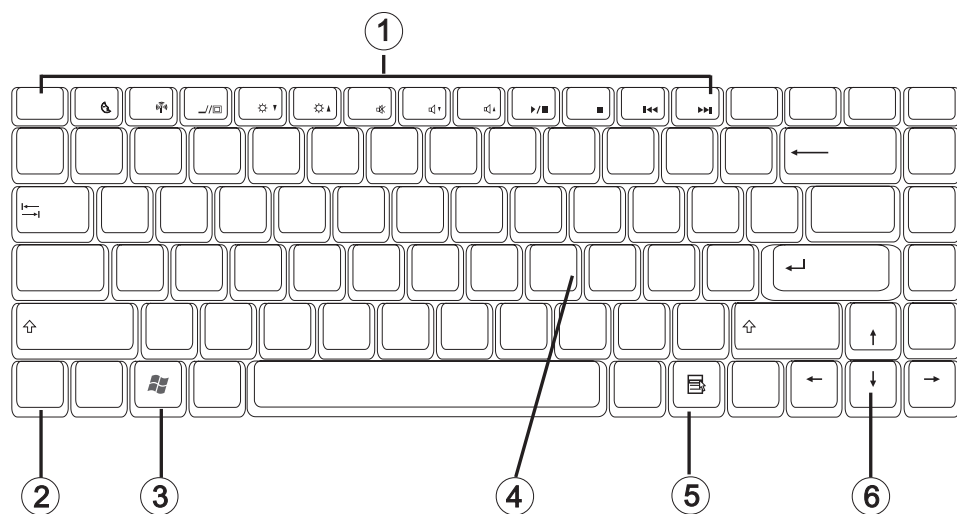

Illustration 13

- (1) Touches de fonction ; fonctions : voir le tableau 2 ; touches de raccourci
- (2) Touche Fn
- (3) Touche de Microsoft® Window® (l'emplacement peut varier en raison de différentes présentations)
- (4) Pavé numérique (appuyez sur la touche Verr. Num. pour activer cette zone)
- (5) Touche de Microsoft® Windows® (l'emplacement peut varier en raison de différentes présentations)
- (6) Touches fléchées

Pavé Tactile

Le système configure automatiquement le pavé tactile intégré. Dans la mesure où vous utilisez Microsoft® Windows®, aucun pilote ne doit être installé pour les fonctions de base. Si vous souhaitez utiliser les fonctions avancées, vous pouvez trouver les pilotes permettant de les activer sur le CD utilitaires. Veuillez suivre les instructions de la section « Informations relatives à l'installation ».

- (1) Fenêtre de détection
- (2) Bouton gauche de la souris
- (3) Bouton droit de la souris
- (4) Zone de défilement : fonctionne comme une molette de souris

Note à l'attention des gauchers : La plupart des systèmes d'exploitation permettent d'inverser les boutons de la souris.

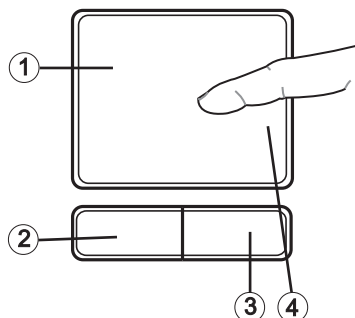
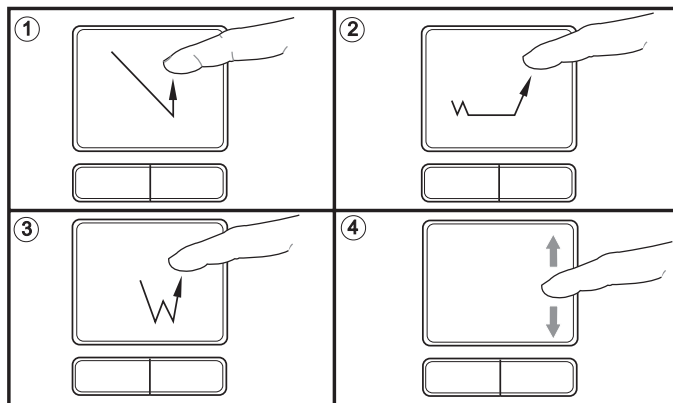

Illustration 14

Manipulation du Pavé Tactile



- (1) Sélectionner
- (2) Sélectionner, déplacer et relâcher (« Drag 'n Drop »)
- (3) Double-cliquer : pour lancer/ouvrir des fichiers
- (4) Faire défiler

Lorsque vous utilisez le pavé tactile, vos doigts comme le pavé doivent être propres et secs. Le pavé tactile réagit en fonction des mouvements du doigt. Plus le contact est léger, plus la réaction sera optimale. Les mouvements brusques n'amélioreront pas la précision.

Lecteur de CD-ROM/DVD

Pour insérer un CD, appuyez sur le bouton de déverrouillage situé sur la face avant du lecteur.

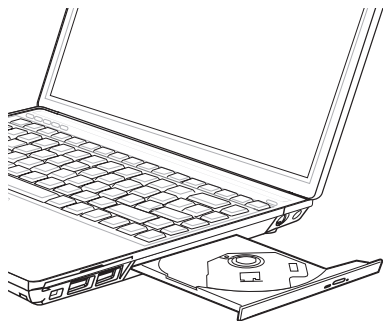

Illustration 15

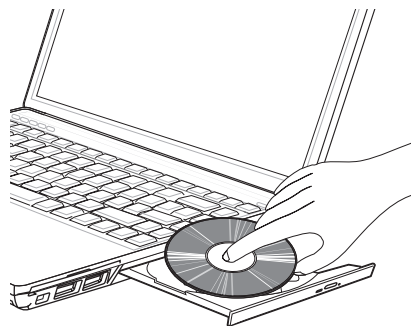

Illustration 16

Le CD est déposé sur l'axe avec l'étiquette orientée vers le haut ; il est stoppé par une légère pression.

Appuyez de nouveau sur le chariot à CD pour qu'il s'enclenche. Le CD peut alors être lu. Certains CD sont équipés d'un lancement automatique, c'est-à-dire que les CD d'installation ou même les CD de musique démarrent sans intervention de votre part une fois insérés.

Logement ExpressCard

L'ordinateur est équipé d'un logement ExpressCard. La largeur de ce logement est de 54 mm. Il peut accueillir des cartes d'extension ExpressCard/34 et ExpressCard/54.

Pour introduire une ExpressCard, insérez-la dans le logement jusqu'à ce qu'elle s'enclenche. Effectuez les connexions souhaitées (par exemple, une connexion réseau).

Reportez-vous également à la documentation de la carte.

Pour retirer une carte, appuyez sur le bouton d'éjection situé à côté du logement. Le bouton apparaît. Appuyez à nouveau sur le bouton pour libérer l'ExpressCard.

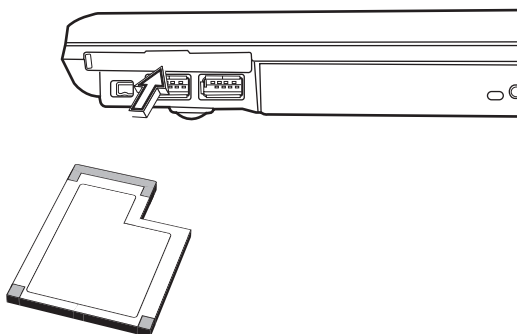

Illustration 17

Logement des cartes mémoire

L'ordinateur est équipé d'un emplacement combiné. Cet emplacement est susceptible de prendre en charge les cartes des dispositifs suivants : Memory Sticks, MS Pro, SD (Secure Digital) et MMC (MultiMediaCard).

Ces cartes doivent être introduites dans le logement, face imprimée orientée vers le haut. Après avoir été insérée jusqu'à la butée, la carte est reconnue comme étant un lecteur supplémentaire. Vous pouvez alors accéder aux fichiers.

Il suffit de tirer sur la carte pour l'ôter.

Ne jamais retirer la carte lorsque des données sont en cours de lecture ou d'écriture !

NE PAS utiliser la fonction « Supprimer le périphérique en toute sécurité » pour supprimer la carte mémoire. Dans ce cas, vous devriez redémarrer le système pour réactiver l'emplacement combiné.

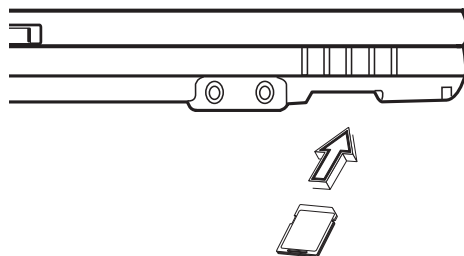

Illustration 18

Modem de Données/Télécopie

Le système configure automatiquement le modem analogique intégré. Pour utiliser les fonctions du modem, connectez la prise du modem à une prise de téléphone analogique (non RNIS) par le biais du câble téléphonique.

Utilisation conforme aux stipulations :

Le modem peut être raccordé à toutes les prises analogiques (TBR 21) en Europe. Son utilisation est exclusivement réservée à la communication de données.



N'essayez pas de raccorder le modem à une prise téléphonique RNIS ! Vous risqueriez de détériorer l'ordinateur.

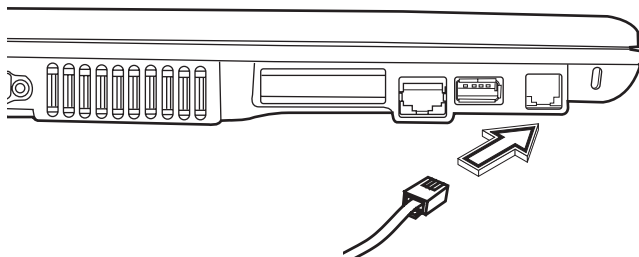

Illustration 19

Port LAN

L'adaptateur de réseau intégré permet de relier votre ordinateur à un réseau 10/100/1000 Mbps ou à une connexion Internet DSL.

Cette connexion est établie par le biais d'un câble de réseau Ethernet avec fiches RJ-45. On le branche à l'arrière de l'ordinateur et à un concentrateur de réseau ou à une prise DSL.



En aucun cas vous ne devez confondre la fiche RJ-45 d'une ligne réseau avec une prise RNIS ! N'essayez JAMAIS de raccorder l'adaptateur LAN à une prise téléphonique RNIS ! Vous risqueriez de détériorer l'ordinateur.

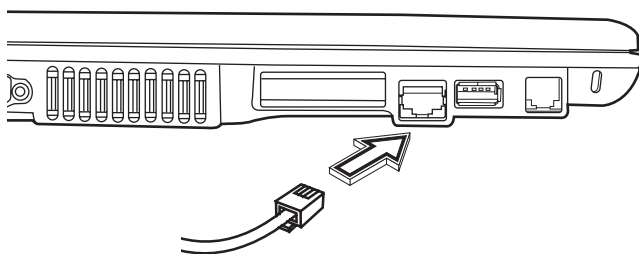

Illustration 20

Information relatives à l'Installation

Restauration des Pilotes

Votre système est pourvu d'une pré-charge à la livraison. C'est-à-dire que toutes les données et tous les pilotes nécessaires ou utiles au système se trouvent déjà sur le disque dur. Si vous effacez et/ou formatez votre disque dur, vous pouvez récupérer les pilotes du système sur le CD utilitaires livré avec l'ordinateur. Une fois que vous avez réinstallé le système d'exploitation (par exemple à l'aide du CD de récupération), votre portable est de nouveau prêt à fonctionner.

CD utilitaires

Le CD utilitaires s'exécute automatiquement lorsque vous l'insérez dans le lecteur. Si ce n'est pas le cas, accédez au < Poste de travail > puis au < lecteur de CD-ROM > et cliquez sur le fichier « utility.exe ».

Dans la section consacrée aux pilotes, sélectionnez le pilote à installer.

Recommandation: installez tous les pilotes de la liste, de haut en bas.

En outre, il est possible d'installer ultérieurement les fonctions avancées sous la section « Utilitaires ».

Lorsque vous utilisez le CD utilitaires, suivez les instructions du menu.

Configuration de la résolution

Une fois le pilote graphique installé, vous pouvez configurer la résolution sur la qualité souhaitée (de 1280 × 800).

Pour ce faire, procédez comme suit :

Cliquez avec le bouton droit sur une zone libre du bureau et sélectionnez <Propriétés>.

Dans la fenêtre « Propriétés d'affichage », sélectionnez l'onglet « Paramètres ».

Vous pouvez alors régler la résolution sur la qualité souhaitée.

Cliquez sur <Appliquer> pour valider la résolution.



Réplicateur de port (en option)

Réplicateur de port

Le réplicateur de port confère une grande évolutivité à votre ordinateur portable. Par un port unique sur votre ordinateur, il offre les connexions suivantes :

- Prise adaptateur secteur
- Un port IEEE 1394
- Un port COM
- Un port VGA
- Un port imprimante
- Deux ports USB 2.0
- Un port de réseau local Ethernet RJ45 10/100/1000 Mbits/s
- Une prise casque

Ils seront décrits dans les pages suivantes.

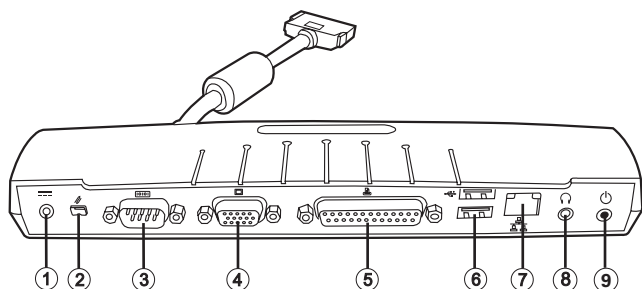

- (1) Prise adaptateur secteur
- (2) Port IEEE 1394
- (3) Port COM
- (4) Port VGA
- (5) Prise imprimante
- (6) Ports USB
- (7) Port de réseau local
- (8) Prise casque
- (9) Bouton marche/arrêt

Procédure d'installation

Suivez les étapes ci-dessous pour connecter le réplicateur de port à votre ordinateur portable :

1. Alignez le connecteur du réplicateur sur le port correspondant de l'ordinateur.
2. Poussez délicatement le connecteur dans le port.

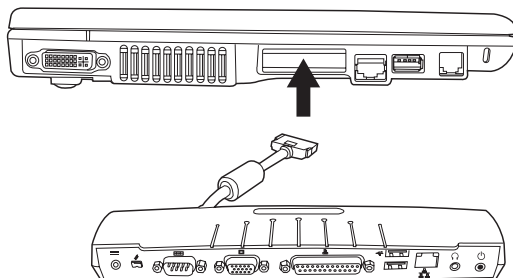

Ports pour périphériques

Les connexions du réplicateur de port sont décrites dans cette section. Elles permettent de connecter une large palette de périphériques, y compris mais sans s'y limiter : des lecteurs de disquettes, des disques durs, des lecteurs optiques, des claviers, des périphériques USB, des imprimantes, etc.

Port IEEE 1394

Le port IEEE 1394 permet de connecter un appareil multimédia numérique externe, tel qu'un caméscope, un appareil photo numérique, etc.

Pour connecter un appareil IEEE 1394 :

1. Alignez le connecteur avec le port.
2. Poussez délicatement le connecteur dans le port.

Votre ordinateur détecte automatiquement le périphérique dès qu'il est connecté et installe les pilotes requis, si besoin est.

Port pour moniteur externe

Ce port permet de connecter un moniteur externe.

Pour connecter un moniteur externe :

1. Alignez le connecteur avec le port.
2. Poussez délicatement le connecteur dans le port.
3. Serrez les deux vis du connecteur.

Commutez l'affichage entre l'ordinateur portable et le moniteur externe en appuyant sur les touches [FN] + [F3]. Chaque fois que vous appuyez sur ces touches, l'affichage apparaît à l'écran intégré uniquement, sur le moniteur externe uniquement et enfin sur l'écran intégré et sur le moniteur externe simultanément.

Port parallèle

Le port parallèle ou port LPT permet de brancher des appareils parallèles (imprimantes, etc.) à l'ordinateur.

Pour connecter un appareil parallèle :

1. Alignez le connecteur avec le port.
2. Poussez délicatement le connecteur dans le port.
3. Serrez les deux vis du connecteur.

Votre ordinateur détecte automatiquement le périphérique dès qu'il est connecté et installe les pilotes requis, si besoin est.

Ports USB

Les ports USB permettent de connecter des périphériques USB, notamment des manettes de jeux externes, des dispositifs de pointage, des claviers et des hauts-parleurs.

Pour connecter un périphériques USB :

1. Alignez le connecteur avec le port.
2. Poussez délicatement le connecteur dans le port.

Étant donné que la technologie et les normes USB sont en constante évolution, certains périphériques/pilotes USB ne fonctionnent pas correctement. Si vous rencontrez des problèmes lors de la connexion, vérifiez la compatibilité de l'appareil auprès de son fabricant.

Port de réseau local interne (RJ45)

Le port RJ45 sert à connecter un câble Fast Ethernet (10/100/1000 BaseT/Tx) interne au réseau local (LAN) privé ou professionnel ou des appareils haut débit tel qu'un modem câble, ADSL ou un appareil de connexion Internet par satellite. Si votre ordinateur est connectable à un réseau local, vous devrez sans doute le configurer pour votre réseau. (Pour configurer votre réseau local, demandez conseil à un spécialiste. Consultez votre administrateur réseau pour connaître la configuration de votre réseau.)

Pour brancher un câble de réseau local :

1. Aligned le connecteur avec le port.
2. Poussez délicatement le connecteur dans le port.
3. Branchez l'autre extrémité du câble à une prise réseau.

Prise casque

La prise casque permet de raccorder un casque ou des haut-parleurs pour ordinateur portable. L'appareil audio doit être équipé d'une prise stéréo de 3,5 mm pour fonctionner avec le réplicateur de port.

Pour connecter un appareil audio externe :

1. Aligned le connecteur avec le port.
2. Poussez délicatement le connecteur dans le port.

Prise adaptateur secteur

Vous pouvez connecter l'adaptateur secteur du portable à cette prise. Le portable est alimenté par l'intermédiaire du réplicateur de port.

Bouton marche/arrêt

Lorsque le portable et le réplicateur de port sont connectés, le bouton marche/arrêt du réplicateur de port possède les mêmes fonctions que le bouton marche/arrêt du portable.

Caractéristiques Techniques

Processeur et plate-forme

- Technologie mobile Intel® Centrino® :
 - Processeur Intel® Core™ Duo T2300 à T2700 (1,66 à 2,33 GHz)
 - Processeur Intel® Core™ Solo T1300 à T1400 (1,66 à 1,83 GHz)
 - Processeur Intel® Core™ Duo T5600 à T7600
- Processeur Intel® Celeron® M 410 à 430
- Package µFC-PGA
- Intel® 945PM & ICH7M

Mémoire de travail

- Possibilité d'augmenter la mémoire principale jusqu'à 2 Go DDR2 SDRAM (Seul un spécialiste qualifié est habilité à augmenter la mémoire principale)
- Deux prises SODIMM DDR2-400/533/667

Écran et vidéo

- Écran 14,1 pouces WXGA TFT
Résolution assistée de 1280 × 800 avec maxi. 16,7 millions de couleurs
- Adaptateur graphique : Intel® 945GM (intégré)
- Moniteur à cristaux liquides LCD/externe simultané
- Moniteur externe :
Prise en charge 1600 × 1200 et 16,7 millions de couleurs maxi.

Espace mémoire

- Disque dur SATA (2.5», 9.5 mm)
- Un lecteur DVD interne, un lecteur combiné ou un lecteur DVD+/RW
- Logement de cartes mémoire

Audio

- Son stéréo haute définition avec effets sonores 3D
- Système haut-parleur stéréo intégré

Système d'exploitation

- O/S Microsoft® Windows® XP

Caractéristiques supplémentaires

- 236 (P) × 336 (L) × 26,5–34 (H) mm
- Poids 2,2 kg environ (selon le modèle)
- Température en exploitation : de 5 à 35 °C
- Humidité relative : de 20 à 80 % HR
- Température de stockage : de -10 à 65 °C



Localisation et Réparation des Pannes

Si un problème survient lorsque vous travaillez sur votre ordinateur, essayez tout d'abord de remédier à l'erreur à l'aide des informations suivantes. Si le problème persiste, mettez tout d'abord le système hors tension pendant quelques minutes, puis redémarrez-le. Toutes les données non sauvegardées seront alors perdues, mais le système fonctionnera peut-être à nouveau. Adressez-vous ensuite à votre revendeur ou à la personne chargée du SAV.

L'ordinateur reste éteint malgré l'activation du bouton de mise en service.

Problème possible :

- Il n'y a pas de batterie ou celle-ci n'a pas été correctement installée.

Remarque :

- Le voyant de service ne s'allume pas.

Solution :

- Vérifiez que la batterie se trouve bien dans le logement prévu à cet effet et qu'elle est installée correctement.
- Assurez-vous que les contacts de la batterie sont bien montés directement.
- Connectez l'ordinateur portable au bloc d'alimentation afin de charger la batterie (si disponible).

Problème possible :

- Niveau de charge faible de la batterie.

Remarque :

- Le voyant de la batterie clignote.

Solution :

- Mettez l'ordinateur sous tension à l'aide du bloc d'alimentation. Si le système ne redémarre pas immédiatement, éteignez l'ordinateur puis redémarrez-le.

L'affichage de l'écran ne fonctionne pas.

Problème possible :

- Le mode économiseur d'énergie est activé.

Remarque :

- Le voyant du mode veille s'allume.

Solution :

- Activez le bouton marche/arrêt.

Problème possible :

- L'écran n'est pas correctement réglé.

Solution :

- Appuyez sur la barre d'espacement à plusieurs reprises si besoin est.
- Si un moniteur externe est raccordé, mettez-le sous tension.

Problème possible :

- Un autre type d'écran que celui fourni est paramétré dans le système.

Solution :

- Appuyez sur la combinaison de touches Fn + F3.
- Si un moniteur externe est raccordé, connectez-le à une source de courant et mettez-le sous tension. Vérifiez également les paramètres de luminosité et de contraste (vous trouverez d'autres informations à ce sujet dans le manuel d'entretien complet).

Le système ne fonctionne plus.

Problème possible :

- Une fonction d'économie d'énergie a été déclenchée.

Remarque :

- L'écran s'éteint.

Solution :

- Appuyez sur une touche ou appuyez sur le bouton de mise en service, si tous les voyants d'état sont éteints.

Problème possible :

- Une erreur logicielle a provoqué une panne du système.

Solution :

- Vous trouverez de plus amples informations dans le manuel d'utilisation du système d'exploitation .
- Si vous n'arrivez pas à résoudre le problème, redémarrez le système. Cette opération entraîne malheureusement la perte de toutes les données non sauvegardées ! Si cette manipulation ne fonctionne pas non plus, éteignez rapidement l'ordinateur, puis rallumez-le.



À chaque démarrage du système, un test automatique (POST) a lieu. Si une erreur survient, un message d'erreur s'affiche et donne une brève description du problème.

Index

- A**
Adaptateur secteur 123
- B**
Batterie 124
Bloc d'alimentation 119
Bouton marche/arrêt 117
- C**
Câble de réseau Ethernet 132
Caractéristiques Techniques 139
Clavier 117
Collecte des déchets 107
Ctrl + Alt + Suppr 120
- D**
Démarrage à chaud 120
Déverrouillage 123
Déverrouillage de secours 123
Droits de garantie 108
- E**
Écran LC 117
Emballage d'origine 115
Équipement à la livraison 115
- G**
Garantie 104
Gestion de la Consommation 121
- H**
Humidité 107
- I**
IEEE 1394 123, 135, 136
Information relatives à l'Installation 133
- L**
Lecteur optique 123
Liquide 108
Logement batterie 118
Logement des cartes mémoire 131
- M**
Machine à écrire 128
Microphone 117
Modem de Données/Télécopie 132
Mouvements du doigt 129
- N**
Nettoyage 108
- O**
Options d'énergie 121
- P**
Pavé tactile 117
Personne qualifiée 108
Pilotes 133
Port-Replikator 123
Ports USB 135, 137
Port COM 135
Port de réseau 123
Port de réseau local Ethernet 135
Port de réseau local interne 138
Port IEEE 1394 123
Port imprimante 135
Port LAN 132
Port parallèle 137
Port pour moniteur externe 137
Port USB 123
Port VGA 135
Prise casque 135, 138
Prise haut-parleur/casque 123
Prise microphone 123
Prise modem 123
Prise RNIS 132
- R**
Rayonnement du soleil 107
Réparation des Pannes 143
Réplicateur de port 135
Réseau 132
Réseau local sans fil 126
Restauration des Pilotes 133
Revendeur spécialisé 115

S	
S-Vidéo	123
Sortie TV	123
Système d'exploitation	120
Système économiseur d'énergie ACPI	121

T	
Touches d'accès direct	117
Touches de fonction.....	128
Touches fléchées	128
Touches spéciales.....	128
Touche Fn	128
Touche marche/arrêt	120

V	
Veille	121
Vibrations.....	107
Voyants d'état.....	117,123

W	
WLAN.....	126