

# Honeywell

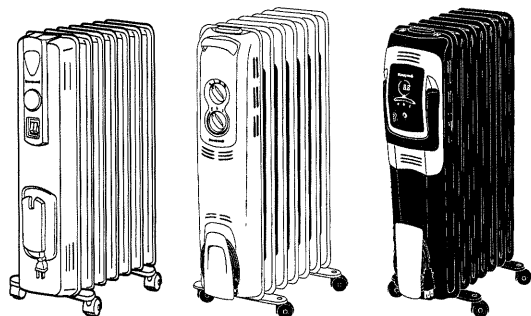

## IMPORTANT SAFETY INSTRUCTIONS

**When using electrical appliances, basic precautions should always be followed to reduce the risk of fire, electric shock, and injury to persons, including the following:**

1. Read all instructions before using this heater.
2. This heater is hot when in use. To avoid burns, do not let bare skin touch hot surface. If provided, use handles when moving this heater. Keep combustible materials, such as furniture, pillows, bedding, papers, clothes, and curtains at least 3 feet (0.9 m) from the front of the heater and keep them away from the sides and rear.
3. Extreme caution is necessary when any heater is used by or near children or invalids and whenever the heater is left operating and unattended.
4. Always unplug heater when not in use.
5. Do not operate any heater with a damaged cord or plug or after the heater malfunctions, has been dropped or damaged in any manner.
6. Do not use outdoors.
7. This heater is not intended for use in bathroom, laundry areas and similar moist indoor locations. Never locate heater where it may fall into a bathtub or other water container.
8. Do not run cord under carpeting. Do not cover cord with throw rugs, runners, or the like. Arrange cord away from traffic area where it will not be tripped over.
9. This heater is for use on 120 volts. The cord has a grounded plug as shown in Fig. 1. An adapter is available at retail (not included) for connecting three-blade grounding-type plugs to two-slot receptacles. The green grounding lug extending from the adapter must be connected to a permanent ground such as a

## OIL-FILLED HEATERS

**Models: HZ-605C/HZ-680 Series, HZ-680C Series  
HZ-690 Series, HZ-690C Series  
HZ-707/HZ-708/HZ-709/HZ-710 Series  
HZ-707C/HZ-708C/HZ-709C/HZ-710C Series**

properly grounded outlet box. The adapter should not be used if a three-slot grounded receptacle is available.

10. This heater draws 12.5 amps during operation. To prevent overloading a circuit, do not plug the heater into a circuit that already has other appliances working.
11. It is normal for the plug to feel warm to the touch; however, a loose fit between the AC outlet (receptacle) and plug may cause overheating and distortion of the plug. Contact a qualified electrician to replace loose or worn outlet.
12. To disconnect the heater, first turn controls to the OFF position, then grip the plug and pull it from the wall outlet. Never pull by the cord.
13. Do not insert or allow foreign objects to enter any ventilation or exhaust opening as this may cause an electric shock or fire, or damage the heater.
14. To prevent a possible fire, do not block air intakes or exhaust in any manner. Do not use on soft surfaces, like a bed, where openings may become blocked.
15. A heater has hot and arcing or sparking parts inside. Do not use it in the areas where gasoline, paint, or flammable liquids are used or stored.
16. Use this heater only as described in this manual. Any other use not recommended by the manufacturer may cause fire, electric shock, or injury to persons.
17. Avoid the use of an extension cord because the extension cord may overheat and cause a risk of fire. However, if you have to use an extension cord, the cord shall be No. 14 AWG minimum size and rated not less than 1875 watts.
18. The output of this heater may vary and its temperature may become intense enough to burn exposed skin. Use of this heater is not recommended for persons with reduced sensitivity to heat or an inability to react to avoid burns.
19. This heater is intended for residential use only, and is not intended for commercial or industrial use.

## 20. SAVE THESE INSTRUCTIONS

**IMPORTANT SAFETY INSTRUCTIONS REGARDING THE PLUG ON YOUR PRODUCT**

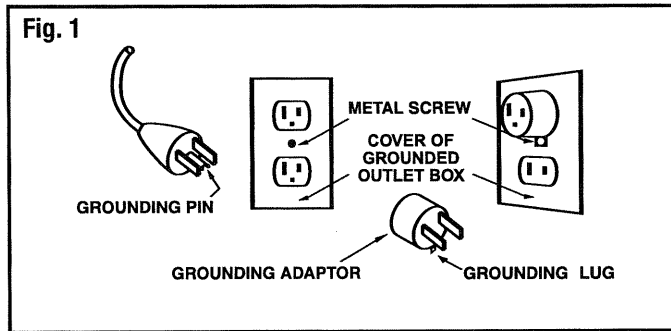

**ELECTRICAL RATING**

This product is rated 12.5 Amps (1500 W) at 120 VAC, 60 Hz.

**SET UP-WHEEL BASE ASSEMBLY**

**NOTE: DO NOT OPERATE THE HEATER WITHOUT THE WHEEL BASE ASSEMBLIES IN PLACE. THE HEATER MUST ALWAYS BE USED IN AN UPRIGHT POSITION. DO NOT OPERATE THE HEATER IF THE WHEELS ARE NOT ASSEMBLED CORRECTLY.**

- Make sure the heater is unplugged and in the OFF position.
- **Turn the heater upside down to install wheels.**
- Push wheels into each wheel base pin, until you hear them snap into position.
- While the heater is still upside-down, position the wheel base assemblies between the end fins. Attach them to the U-bolts on the heater and tighten using the wing nuts provided (Fig. 2).
- **Turn heater right-side up.** Your heater is now ready for use.
- Place the heater on a firm, level surface free from obstructions, and at least 3ft. (0.9m) away from any wall or combustible material.

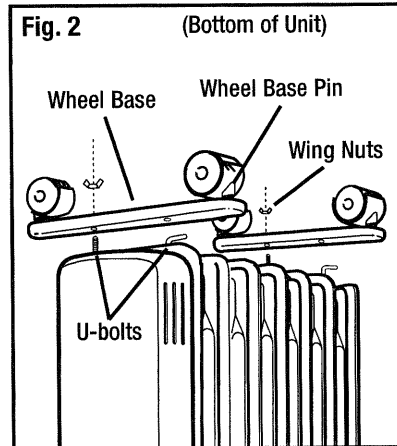

**If the controls are located at the bottom and the Honeywell logo is upside down you have installed the wheels incorrectly (Fig. 3).**

**NOTE:** These heaters contain oil that is permanently sealed and will never require refilling or replacing.

**NOTE: THESE MODELS OF OIL-FILLED HEATERS MAY TAKE UP TO SEVERAL MINUTES TO REACH NORMAL OPERATIONAL TEMPERATURE.**

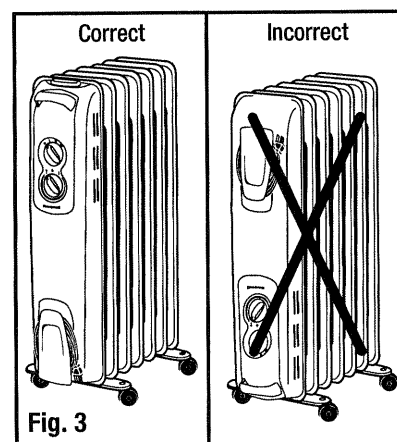

## HZ-680 OPERATION

- With the power switches in the **OFF** position, plug the heater into a 120V outlet.
- Turn the thermostat control fully clockwise to its highest setting.
- This heater has 3 levels of heating. Press I for Low setting. Press II for Medium setting and press both I and II for the High setting (**Fig. 4a**: I for 600W/LOW, **Fig. 4b**: II for 900W/MED, or **Fig. 4c**: III for 1500W/HIGH). You can select the proper setting to accommodate your comfort level. Because the Low and Medium heat settings do not require as much electricity to operate, they are more energy efficient and may be better options if you are concerned about the amperage draw on a circuit when the heater is in the High setting.
- Turn the power switches to **ON**. They will illuminate, and the heater is now in use.
- When the room reaches a comfortable temperature, slowly turn the adjustable thermostat knob counter-clockwise until the heater goes off. This is the point where the thermostat setting equals the room temperature. At this setting, the thermostat will automatically maintain your desired room temperature by cycling the heater on and off. The power indicator will remain on when the unit is cycling on and off. Just the heating element will actually turn on and off.
- Turning the thermostat clockwise will always increase the "set" temperature; turning the thermostat counter-clockwise will decrease the "set" temperature.
- Turn the power switches to **OFF** (○) and unplug heater when finished using the heater.

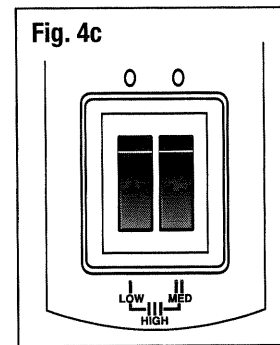
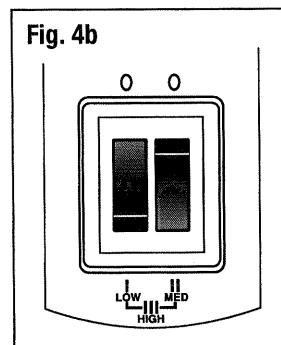
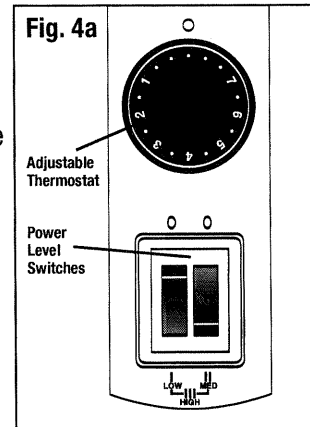

**NOTE: THIS HEATER IS OIL FILLED AND WILL COOL DOWN SLOWLY AFTER THE POWER IS SHUT OFF. BEFORE MOVING THE HEATER USING THE BUILT IN HANDLE, ALLOW THE HEATER TO COOL.**

## HZ-605C/HZ-690 OPERATION

- With the power control knob in the **OFF** (○) position, plug the heater into a 120V outlet.
- Turn the heater **ON** by turning the power control knob clockwise to the desired position. The power light will illuminate. Turning the unit on High and leaving the unit on this setting for approximately 1 hour will speed up the heat output.
- You can then select the proper setting to accommodate your comfort level. This heater is equipped with three different heat settings (**Fig. 5**). The Low setting (I) uses 600 watts of power, the Medium setting (II) uses 900 watts of power and the High setting (III) uses 1500 watts of power. The maximum heat on the HZ-605C is 1000 watts of power.
- Turn the thermostat control fully clockwise to its highest setting.
- Because the Low and Medium heat settings do not require as much electricity to operate, they are more energy efficient and may be better options if you are concerned about the amperage draw on a circuit when the heater is in the High setting.

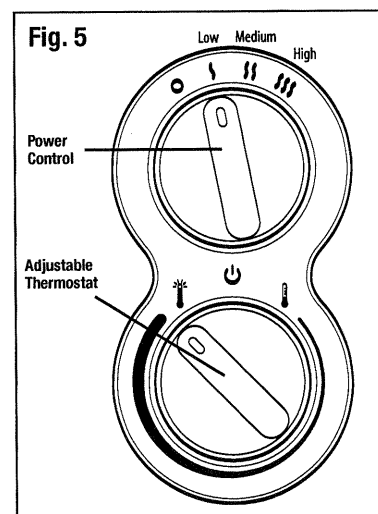

## HZ-690 OPERATION (Continued)

- When the room reaches a comfortable temperature, slowly turn the adjustable thermostat knob counter-clockwise until the heater goes off. This is the point where the thermostat setting equals the room temperature. At this setting, the thermostat will automatically maintain your desired room temperature by cycling the heater on and off.
- Turning the thermostat clockwise will always increase the “set” temperature; turning the thermostat counter-clockwise will decrease the “set” temperature.
- Turn the power control knob **OFF (O)** and unplug heater when finished using the heater.

**NOTE: THIS HEATER IS OIL FILLED AND WILL COOL DOWN SLOWLY AFTER THE POWER IS SHUT OFF. BEFORE MOVING THE HEATER, USING THE BUILT IN HANDLE, ALLOW THE HEATER TO COOL.**

## HZ-707/708/709/710 SERIES OPERATION

### STEP 1: POWER

- Press the Power button to start the heater. Your heater will automatically start on High power, continuous run. The display will be illuminated and will reflect the current room temperature (**Fig. 6**).
- To turn your heater OFF simply press the Power button again.

### STEP 2: HEAT OUTPUT

- This heater is equipped with three different heat settings. The Low setting (—) uses 600 watts of power, the Medium setting (≡) uses 900 watts of power and the High setting (≡≡) uses 1500 watts of power.

You can select the proper setting to accommodate your comfort level. Because the Low and Medium heat settings do not require as much electricity to operate, they are more energy efficient and may be better options if you are concerned about the amperage draw on a circuit when the heater is in the High setting.

- To change your heat setting, press the heat setting control button up or down (**Fig. 7**).
- Once you have selected your desired power level the display will go back to showing the current room temperature after 3 seconds.

### STEP 3: TIMER CONTROL – AUTO SHUT-OFF

- You can set your timer for up to 18 hours automatic shut-off. This function should only be used if you desire that the heater be automatically shut-off after a certain period of time.
- Press the Timer button up or down to set the heater operation time (**Fig. 8**). You can set the timer in increments of 1 hour up to 18 hours.
- When the display indicates your desired time, the display will revert back to showing the current room temperature after 3 seconds.
- The heater will automatically turn-off when the set time has elapsed.

**NOTE:** If you wish to change your timer setting or check to see how much time is left, simply press the timer button once and it will show you the time left. If you want to change the time remaining, continue to push the button up or down until you have reached your desired time. Again, after 3 seconds the display will revert to showing the current room temperature.

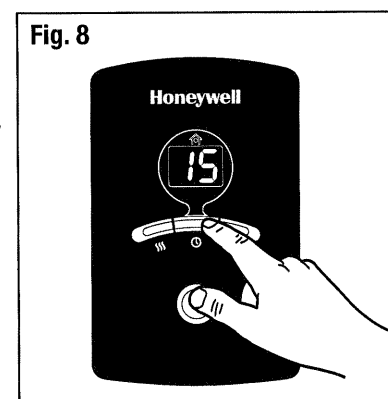
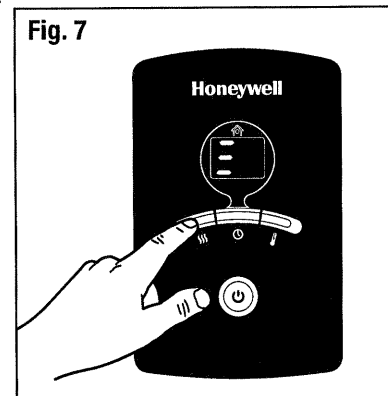
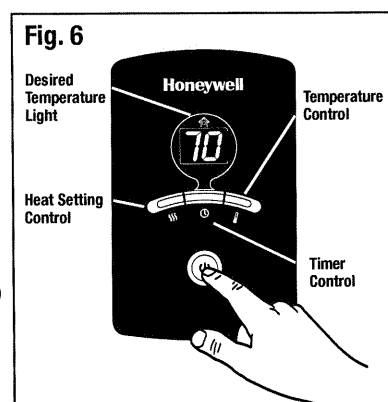

## HZ-707/708/709/710 SERIES OPERATION (Continued)

### STEP 4: SET TEMPERATURE

- You can set your desired temperature level in 1° increments anywhere from 45° to 85° F.
- To set your desired temperature, press the temperature button.
- When the display indicates your desired temperature, the display will revert back to showing the current room temperature after 3 seconds.
- Once you have set your desired temperature the unit will operate under this desired setting until the unit is turned off.
- When your desired room temperature has been reached your unit will shut off and the house icon on the top of your display will illuminate (**Fig. 9**). It will stay illuminated until the room temperature decreases below your desired temperature level, at which time your unit will turn back on.

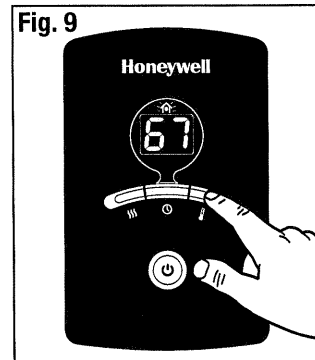

**NOTE:** If you wish to change your temperature setting or check to see what you set, simply press the temperature button once and it will show you the set temperature. If you want to change it, continue to push the button up or down until you have reached your new desired temperature. Again, after 3 seconds the display will revert to showing the current room temperature.

### FAHRENHEIT/CELSIUS SETTING

This heater offers the option to read the temperature setting in either Fahrenheit or Celsius.

- The heater will default to the Fahrenheit setting when turned on.
- The heater can only be changed from Fahrenheit to Celsius when initially turned on.
- After turning the heater on the letter F will briefly be displayed on the LED screen. While the F is displayed press the temperature button down. At this point the letter "C" will be displayed and the heater temperature settings will be displayed in Celsius.

**NOTE: THIS HEATER IS OIL FILLED AND WILL COOL DOWN SLOWLY AFTER THE POWER IS SHUT OFF. BEFORE MOVING THE HEATER, USING THE BUILT IN HANDLE, ALLOW THE HEATER TO COOL.**

### TIP-OVER SWITCH FEATURE (HZ-707/708/709/710 SERIES ONLY)

This heater is equipped with a tip-over switch that disables the heater if it is tipped-over. To restore power to the heater:

- Place the heater in the upright position.
- Press the Power button.
- The LED display will activate and normal operation will resume.

### TROUBLESHOOTING

If your heater shuts off unexpectedly:

- Be sure the heater is plugged in and that the electrical outlet is working.
- Check your temperature setting. The heater may simply be off because you have reached your desired temperature setting or your timer setting may have elapsed.
- Check to make sure your heater is assembled correctly. If your heater is assembled and operating incorrectly it could result in a burning odor and smoke (**Fig. 10**).

For more troubleshooting tips, visit our website at: [www.kaz.com](http://www.kaz.com)

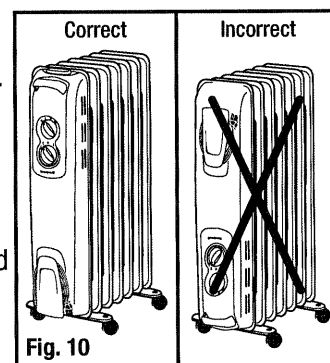

## TROUBLESHOOTING (Continued)

**NOTE: IF YOU CONTINUE TO EXPERIENCE A PROBLEM, PLEASE RETURN THE HEATER TO THE PLACE OF ORIGINAL PURCHASE OR SEE YOUR WARRANTY. DO NOT ATTEMPT TO OPEN THE HEATER YOURSELF. DOING SO MAY VOID YOUR WARRANTY AND CAUSE DAMAGE TO THE HEATER OR PERSONAL INJURY. IF YOU HAVE ANY QUESTIONS REGARDING THIS HEATER, PLEASE CALL OR WRITE:**

Kaz, Incorporated • Consumer Relations Department  
250 Turnpike Road, Southborough, MA 01772  
Toll Free: 1-800-477-0457 • E-mail: consumerrelations@kaz.com

## CLEANING AND STORAGE

We recommend that the heater be cleaned at least once a month and before off-season storage.

- Turn the heater OFF and unplug it. Allow it to cool completely.
- Use only a dry cloth to clean the external surfaces of the heater. **DO NOT USE WATER, WAX, POLISH, OR ANY CHEMICAL SOLUTION.**

## 5 YEAR LIMITED WARRANTY

**You should first read all instructions before attempting to use this product.**

- A.** This 5 year limited warranty applies to repair or replacement of product found to be defective in material or workmanship. This warranty does not apply to damage resulting from commercial, abusive, unreasonable use or supplemental damage. Defects that are the result of normal wear and tear will not be considered manufacturing defects under this warranty. **KAZ IS NOT LIABLE FOR INCIDENTAL OR CONSEQUENTIAL DAMAGES OF ANY NATURE. ANY IMPLIED WARRANTY OF MERCHANTABILITY OR FITNESS FOR A PARTICULAR PURPOSE ON THIS PRODUCT IS LIMITED IN DURATION TO THE DURATION OF THIS WARRANTY.** Some jurisdictions do not allow the exclusion or limitation of incidental or consequential damages or limitations on how long an implied warranty lasts, so the above limitations or exclusions may not apply to you. This warranty gives you specific legal rights, and you also may have other rights which vary from jurisdiction to jurisdiction. This warranty applies only to the original purchaser of this product from the original date of purchase.
- B.** At its option, Kaz will repair or replace this product if it is found to be defective in material or workmanship. Defective product should be

returned to the place of purchase in accordance with store policy. Thereafter, while within the warranty period defective product may be returned to Kaz.

- C.** This warranty does not cover damage resulting from any unauthorized attempts to repair or from any use not in accordance with the instruction manual.
- D.** Return defective product to Kaz, Incorporated with a brief description of the problem. Include proof of purchase and a \$10 US/\$15.50 CAN check or money order for handling, return packing and shipping charges. Please include your name, address and a daytime phone number. You must prepay shipping charges. Send to:

### In U.S.:

Kaz, Incorporated  
Attn: Returns Department  
4755 Southpoint Drive  
Memphis, TN 38118  
USA

### In Canada:

Kaz, Incorporated  
Attn: Returns Department  
510 Bronte Street South  
Milton, ON L9T 2X6  
Canada

# Honeywell

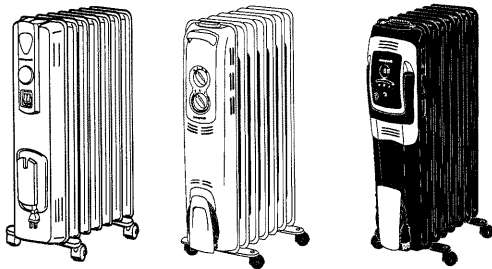

## APPAREILS DE CHAUFFAGE À L'HUILE

Modèles: Série HZ-605C

Série HZ-680, Série HZ-680C

Série HZ-690, Série HZ-690C

Série HZ-707/HZ-708/HZ-709/HZ-710

Série HZ-707C/HZ-708C/HZ-709C/HZ-710C

## IMPORTANTES INSTRUCTIONS DE SÉCURITÉ

**L'utilisation d'appareils électriques nécessite des précautions élémentaires afin de réduire les risques d'incendie, de choc électrique ou de blessures. Parmi les précautions à observer, on compte les suivantes :**

1. Lire toutes les instructions avant d'utiliser l'appareil de chauffage.
2. Cet appareil de chauffage devient chaud lorsqu'il fonctionne. Afin de prévenir les brûlures, éviter le contact entre la peau nue et les surfaces chaudes. Si l'appareil est muni de poignées, utiliser les poignées pour déplacer l'appareil. S'assurer que les matières combustibles comme les meubles, les oreillers, la literie, le papier, les vêtements et les rideaux se trouvent à une distance d'au moins 0,9 m (3 pi) du devant de l'appareil et qu'elles n'entrent pas en contact avec les côtés ou l'arrière de l'appareil.
3. La plus grande prudence est recommandée au moment d'utiliser tout appareil de chauffage en présence d'enfants ou de personnes handicapées ou dans le cas où l'appareil est laissé sans surveillance.
4. Toujours débrancher l'appareil de chauffage quand celui-ci ne sert pas.
5. Éviter d'utiliser tout appareil de chauffage dont la fiche ou le cordon d'alimentation est endommagé. Éviter également d'utiliser l'appareil si celui-ci a montré des signes de mauvais fonctionnement, si on l'a laissé tomber ou s'il a été endommagé de quelque façon que ce soit.
6. Ne pas utiliser l'appareil à l'extérieur.
7. Cet appareil de chauffage n'est pas conçu pour être utilisé dans les salles de bains, les salles de lessive ou tout autre endroit intérieur mouillé semblable. Ne jamais placer l'appareil de chauffage à un endroit où il risque de tomber dans une baignoire ou dans tout autre récipient d'eau.
8. Éviter de faire passer le cordon d'alimentation sous les tapis ou de le couvrir d'une carpe, d'un chemin de couloir, etc. Éloigner le cordon des endroits très passants et de là où l'on risquerait de trébucher dessus.
9. Cet appareil de chauffage doit être utilisé avec un courant de 120 volts. Le cordon d'alimentation est muni d'une fiche mise à la terre similaire à celle qui est montrée à la **figure 1**. On peut se procurer, dans les points de vente au détail, un adaptateur (non fourni) permettant de brancher les fiches à trois broches dans des prises de courant à deux fentes. La patte verte de mise à la terre de l'adaptateur doit être raccordée à une mise à la terre permanente, telle une prise de courant adéquatement mise à la terre. L'adaptateur ne devrait pas être utilisé si une prise de courant à trois fentes mise à la terre est disponible.
10. Cet appareil de chauffage tire 12,5 ampères quand il fonctionne. Afin de ne pas surcharger le circuit, éviter de brancher l'appareil sur un circuit qui alimente déjà d'autres appareils en marche.
11. Il est normal que la fiche soit un peu chaude au toucher. Cependant, une connexion trop lâche entre la sortie de courant alternatif (prise de courant) et la fiche peut entraîner une surchauffe et une déformation de la fiche. Contacter un électricien pour faire remplacer les prises de courant lâches ou usées.
12. Pour débrancher l'appareil de chauffage, régler les boutons de commande à OFF, puis tirer sur la fiche pour l'enlever de la prise de courant. Ne jamais tirer sur le cordon d'alimentation.
13. S'assurer qu'aucun corps étranger ne pénètre dans les ouvertures prévues pour la ventilation ou l'évacuation, au risque de recevoir une décharge électrique, de déclencher un incendie ou d'endommager l'appareil de chauffage.
14. Afin de prévenir un incendie, éviter de boucher de quelque façon que ce soit les orifices d'admission ou d'évacuation d'air. Éviter de placer l'appareil sur une surface molle comme un lit, ce qui pourrait boucher les orifices.

La marque de commerce Honeywell est utilisée par Kaz, Inc. avec l'autorisation de Honeywell Intellectual Properties, Inc.

## INSTRUCTIONS (Suite)

15. Un appareil de chauffage contient des pièces chaudes et susceptibles de produire des étincelles. Éviter de faire fonctionner l'appareil dans des endroits où sont utilisés ou entreposés de l'essence, de la peinture ou d'autres liquides inflammables.
16. Utiliser uniquement cet appareil de chauffage conformément aux directives contenues dans le présent guide d'utilisation. Tout autre usage non recommandé par le fabricant pourrait être cause d'incendie, de choc électrique ou de blessures.
17. Éviter d'utiliser une rallonge car elle pourrait surchauffer et causer un incendie. Toutefois, si on doit utiliser une rallonge, elle doit être de calibre 14 AWG ou plus, et avoir une puissance nominale d'au moins 1 875 watts.
18. La quantité de chaleur émise par cet appareil de chauffage peut varier, et sa température peut devenir suffisamment intense pour brûler la peau nue. Pour cette raison, l'usage de cet appareil n'est pas recommandé aux personnes qui ont une sensibilité réduite à la chaleur ou qui ont une capacité de réaction limitée pour éviter les brûlures.

## 19. CONSERVER CES INSTRUCTIONS

### IMPORTANTES INSTRUCTIONS DE SÉCURITÉ CONCERNANT LA FICHE DE L'APPAREIL

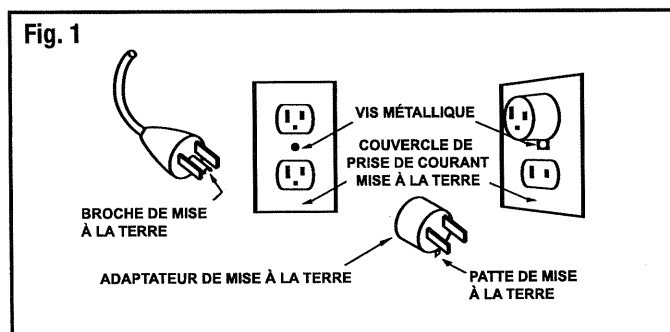

### CARACTÉRISTIQUES ÉLECTRIQUES ASSIGNÉES

Cet appareil a les caractéristiques assignées suivantes : 12,5 ampères (1 500 W), 120 VCA, 60 Hz.

### ASSEMBLAGE DE LA BASE SUR ROULETTES

**REMARQUE : ÉVITER DE FAIRE FONCTIONNER L'APPAREIL DE CHAUFFAGE SANS QUE SA BASE SUR ROULETTES NE SOIT INSTALLÉE. L'APPAREIL DE CHAUFFAGE DOIT TOUJOURS ÊTRE UTILISÉ EN POSITION VERTICALE. ÉVITER DE FAIRE FONCTIONNER L'APPAREIL DE CHAUFFAGE SI LES ROULETTES NE SONT PAS ASSEMBLÉES CORRECTEMENT.**

- S'assurer que l'appareil de chauffage est débranché et réglé à la position OFF.
- Tourner l'appareil de chauffage à l'envers pour poser les roulettes.
- Insérer les roulettes dans chacune des tiges de la base sur roulettes, jusqu'à ce qu'elles s'enclenchent en place.
- Alors que l'appareil de chauffage est encore à l'envers, placer les assemblages de la base sur roulettes entre les ailettes d'extrémité. Fixer les assemblages à l'aide des boulons en U se trouvant sur l'appareil de chauffage et des écrous à oreilles fournis. Bien serrer les écrous à oreilles (Fig. 2).

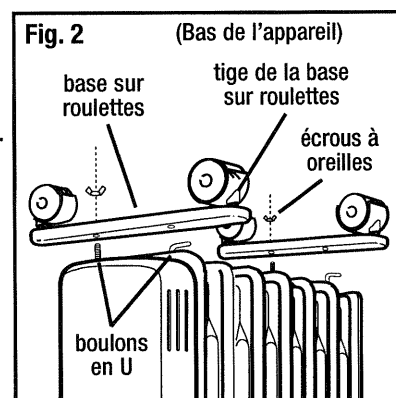



## ASSEMBLAGE DE LA BASE SUR ROULETTES (Suite)

- Serrer les écrous à oreilles, puis retourner l'appareil de chauffage à l'endroit. L'appareil de chauffage est maintenant prêt à utiliser.
- Placer l'appareil de chauffage sur une surface dégagée, ferme et bien horizontale, à une distance d'au moins 0,9 m (3 pi) de tout mur, meuble et matière combustible.

**Si les commandes se trouvent au bas et que le logo Honeywell est à l'envers, c'est que les roulettes n'ont pas été posées correctement (voir Fig. 3).**

**REMARQUE :** Ces appareils de chauffage contiennent de l'huile scellée en permanence, ils ne nécessiteront aucun remplissage ni remplacement de l'huile.

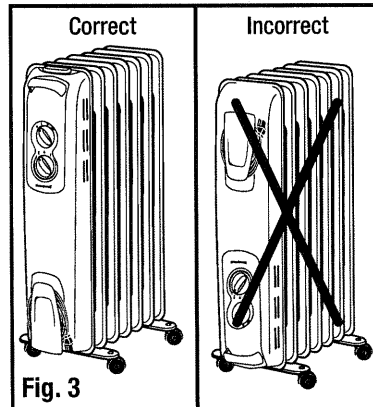

**REMARQUE : IL PEUT S'ÉCOULER PLUSIEURS MINUTES AVANT QUE CES MODÈLES D'APPAREILS DE CHAUFFAGE À L'HUILE N'ATTEIGNENT LEUR TEMPÉRATURE DE FONCTIONNEMENT NORMALE.**

## FONCTIONNEMENT DE L'APPAREIL HZ-680

- Après avoir réglé les interrupteurs d'alimentation à OFF, brancher l'appareil de chauffage dans une prise de courant de 120 V.
- Tourner complètement le bouton de commande du thermostat dans le sens horaire, jusqu'au réglage maximum.
- Este radiador cuenta con tres niveles de temperatura. Pulse I para obtener temperatura baja (Low). Pulse II para temperatura media (Medium) y pulse conjuntamente I y II para alcanzar la temperatura alta (High). (Fig. 4a : I pour 600 W/BAS (LOW), Fig. 4b : II pour 900 W/MOYEN (MED) ou Fig. 4c : III pour 1 500 W/ÉLEVÉ (HIGH). On peut ainsi choisir le réglage approprié pour obtenir la température qui répond à son confort. Comme l'appareil ne consomme pas autant d'électricité quand il fonctionne aux réglages de chaleur bas et moyen, ces réglages sont plus économes en énergie et peuvent représenter de meilleures options pour les personnes qui sont préoccupées par le courant tiré sur un circuit, lorsque l'appareil de chauffage est réglé à l'intensité maximale.
- Régler les interrupteurs d'alimentation à ON, ils s'illumineront : l'appareil de chauffage est maintenant en marche.
- Quand la pièce a atteint une température confortable, tourner lentement le bouton de commande du thermostat dans le sens anti-horaire, jusqu'à ce que l'appareil s'arrête : c'est le point où le réglage du thermostat équivaut à la température de la pièce. À ce réglage, le thermostat maintient automatiquement la température ambiante désirée en mettant en marche et en arrêtant l'appareil de chauffage. Pendant le cycle arrêt-marche, le voyant d'alimentation reste allumé. En fait, seul l'élément chauffant s'allume et s'éteint.

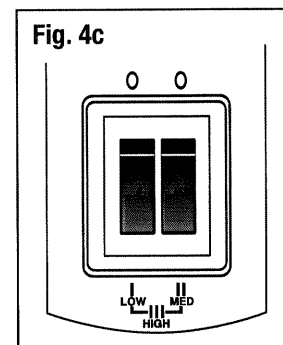
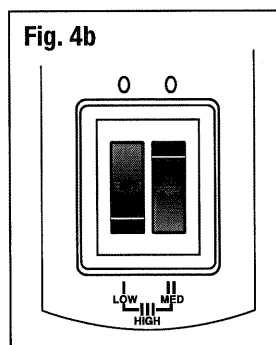
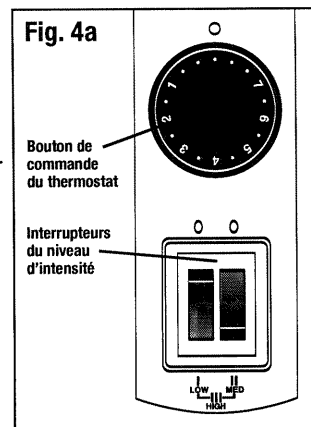

## FUNCTIONNEMENT DE L'APPAREIL HZ-680 (Suite)

- Si on tourne le bouton de commande du thermostat dans le sens horaire, cela augmente la température réglée. Inversement, si on tourne le bouton de commande du thermostat dans le sens anti-horaire, cela diminue la température réglée.
- Régler l'interrupteur d'alimentation à OFF (●) et débrancher l'appareil de chauffage quand il ne sert pas.

**REMARQUE : CET APPAREIL DE CHAUFFAGE EST REMPLI D'HUILE ET REFROIDIRA LENTEMENT APRÈS QUE L'ALIMENTATION EST COUPÉE. AVANT DE DÉPLACER L'APPAREIL DE CHAUFFAGE – EN UTILISANT LA POIGNÉE INTÉGRÉE – LAISSER REFROIDIR L'APPAREIL.**

## FUNCTIONNEMENT DE L'APPAREIL HZ-605C/HZ-690

- Après avoir réglé le bouton d'alimentation à OFF (●), brancher l'appareil de chauffage dans une prise de courant de 120 V.
- Pour mettre l'appareil de chauffage en marche, tourner le bouton de commande de puissance dans le sens horaire, jusqu'au réglage désiré. Le voyant d'alimentation s'illumine. Pour accélérer la production de chaleur, régler l'appareil à la puissance élevée et le laisser fonctionner à cette puissance pendant environ 1 heure.
- On peut maintenant choisir le réglage approprié pour obtenir la température qui répond à son confort. Cet appareil de chauffage est muni de trois différents réglages de température (Fig. 5). Le réglage bas (Low) (|) utilise 600 watts de puissance, le réglage moyen (Medium) (||) utilise 900 watts de puissance, et le réglage élevé (High) (|||) utilise 1500 watts de puissance. Le réglage de chaleur maximale du modèle HZ-605C offre 1000 watts de puissance.
- Tourner complètement le bouton de commande du thermostat dans le sens horaire, jusqu'au réglage le plus élevé.
- Comme l'appareil ne consomme pas autant d'électricité quand il fonctionne aux réglages de chaleur bas et moyen, ces réglages sont plus économes en énergie et peuvent représenter de meilleures options pour les personnes qui sont préoccupées par le courant tiré sur un circuit, lorsque l'appareil de chauffage est réglé à l'intensité maximale.
- Quand la pièce a atteint une température confortable, tourner lentement le bouton de commande du thermostat dans le sens anti-horaire, jusqu'à ce que l'appareil s'arrête : c'est le point où le réglage du thermostat équivaut à la température de la pièce. À ce réglage, le thermostat maintiendra automatiquement la température ambiante désirée en mettant en marche et en arrêtant l'appareil de chauffage.
- Si on tourne le bouton de commande du thermostat dans le sens horaire, cela augmente la température réglée. Inversement, si on tourne le bouton de commande du thermostat dans le sens anti-horaire, cela diminue la température réglée.
- Tourner le bouton d'alimentation à OFF (●) et débrancher l'appareil de chauffage quand il ne sert pas.

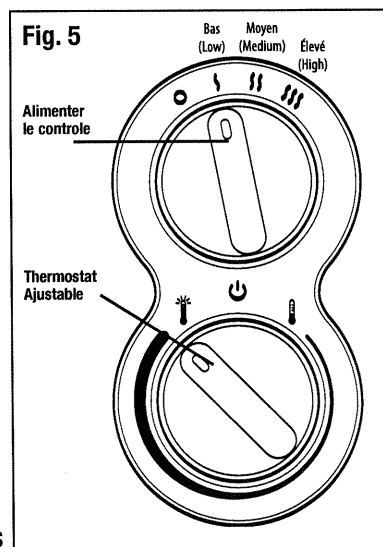

**REMARQUE : CET APPAREIL DE CHAUFFAGE EST REMPLI D'HUILE ET REFROIDIRA LENTEMENT UNE FOIS QUE L'ALIMENTATION SERA COUPÉE. AVANT DE DÉPLACER L'APPAREIL DE CHAUFFAGE – EN UTILISANT LA POIGNÉE INTÉGRÉE – LAISSER REFROIDIR L'APPAREIL.**

## FUNCTIONNEMENT DES APPAREILS DE LA SÉRIE HZ-707/708/710

### ÉTAPE 1 : MISE EN MARCHÉ

- Appuyer sur le bouton d'alimentation pour mettre l'appareil de chauffage en marche. Il se mettra automatiquement à fonctionner à l'intensité élevée (High) et en mode de fonctionnement continu. L'écran s'illuminera et affichera la température actuelle de la pièce (Fig. 6).
- Pour éteindre l'appareil de chauffage, appuyer simplement une seconde fois sur le bouton d'alimentation.

### ÉTAPE 2 : RÉGLAGE DE LA CHALEUR

- Cet appareil de chauffage possède trois différents réglages de température. Le réglage bas (Low) (←), qui utilise 600 watts de puissance, le réglage moyen (Medium) (⇌), qui utilise 900 watts de puissance et le réglage élevé (High) (⇒), qui utilise 1500 watts de puissance. On peut ainsi choisir le réglage approprié pour obtenir la température qui répond à son confort. Comme l'appareil ne consomme pas autant d'électricité quand il fonctionne aux réglages de chaleur bas et moyen, ces réglages sont plus économes en énergie et peuvent représenter de meilleures options pour les personnes qui sont préoccupées par le courant tiré sur un circuit, lorsque l'appareil de chauffage est réglé à l'intensité maximale.
- Pour changer le réglage de la chaleur, appuyer sur le haut ou sur le bas du bouton de réglage de la chaleur (Fig. 7).
- Une fois le degré de puissance réglé, l'écran reviendra à l'affichage de la température actuelle de la pièce après 3 secondes.

### ÉTAPE 3 : MINUTERIE

- On peut régler la minuterie pour qu'elle arrête automatiquement l'appareil après une période de fonctionnement pouvant aller jusqu'à 18 heures. Cette fonction devrait seulement être utilisée quand on désire que l'appareil de chauffage s'arrête automatiquement après un certain temps.
- Appuyer sur le haut ou sur le bas du bouton de la minuterie pour régler la durée de fonctionnement de l'appareil de chauffage (Fig. 8). On peut régler la minuterie par tranches de 1 heure, jusqu'à 18 heures.
- L'écran affiche la durée voulue, puis il revient à l'affichage de la température réelle de la pièce après 3 secondes.
- L'appareil de chauffage s'éteint automatiquement quand le temps réglé est écoulé.

**REMARQUE :** Si on désire changer le réglage de la minuterie ou vérifier pendant combien de temps l'appareil fonctionnera encore, simplement appuyer une fois sur le bouton de la minuterie : l'écran indiquera le temps qu'il reste. Pour le changer, continuer d'appuyer sur le haut ou sur le bas du bouton, jusqu'à ce que le temps voulu soit atteint. Une fois encore, l'écran reviendra à l'affichage de la température actuelle de la pièce après 3 secondes.

### ÉTAPE 4 : RÉGLAGE DE LA TEMPÉRATURE

- On peut régler le degré de température par incrément de 1°, entre 7 et 29 °C (45 et 85 °F).
- Pour régler la température, appuyer sur le haut ou sur le bas du bouton de la température.
- L'écran affiche la température voulue, puis il revient à l'affichage de la température réelle de la pièce après 3 secondes.

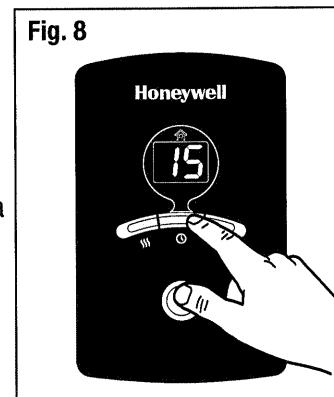
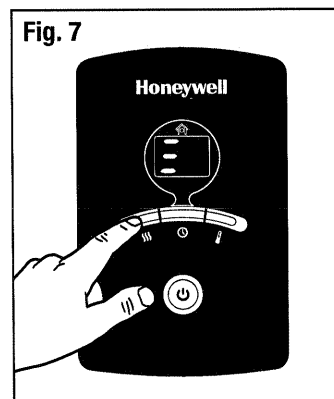
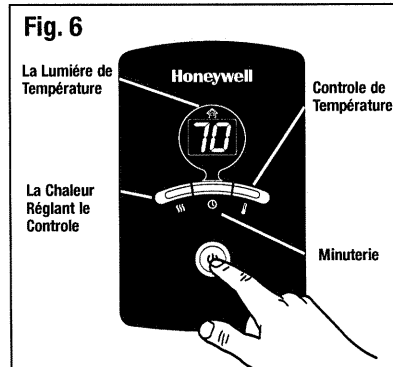

## FUNCTIONNEMENT DES APPAREILS DE LA SÉRIE HZ-707/708/710 (Suite)

- Après avoir réglé la température, l'appareil fonctionnera selon ce réglage, jusqu'à ce qu'on mette l'appareil hors tension.
- Quand la pièce atteint la température voulue, l'appareil s'éteint et l'icône de la maison, située au haut de l'écran, s'allumera (**Fig. 9**). Elle restera allumée jusqu'à ce que la température de la pièce descende sous le degré de température réglé. L'appareil se remettra alors en marche.

**REMARQUE :** Si on désire changer le réglage de la température ou le vérifier, simplement appuyer une fois sur le bouton de la température : l'écran affiche alors le réglage de la température. Pour le changer, continuer d'appuyer sur le haut ou sur le bas du bouton, jusqu'à ce que le degré de température voulu soit atteint. Une fois encore, l'écran reviendra à l'affichage de la température actuelle de la pièce après 3 secondes.

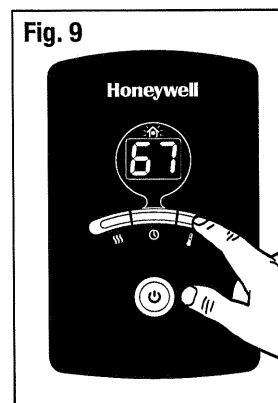

## RÉGLAGE EN FAHRENHEIT OU EN CELSIUS

Cet appareil de chauffage offre la possibilité de lire la température en degrés Fahrenheit ou Celsius.

- Par défaut, l'appareil de chauffage affiche la température en Fahrenheit lorsqu'on le met en marche.
- On peut changer l'affichage de la température de Fahrenheit à Celsius seulement quand on vient de mettre l'appareil de chauffage en marche.
- Après avoir mis l'appareil de chauffage en marche, la lettre F s'affiche brièvement sur l'écran à cristaux liquides. Quand la lettre F s'affiche, appuyer sur le bas du bouton de la température : la lettre C s'affichera alors et les réglages de température de l'appareil de chauffage seront affichés en Celsius.

**REMARQUE :** CET APPAREIL DE CHAUFFAGE EST REMPLI D'HUILE ET REFROIDIRA LENTEMENT UNE FOIS QUE L'ALIMENTATION SERA COUPÉE. AVANT DE DÉPLACER L'APPAREIL DE CHAUFFAGE – EN UTILISANT LA POIGNÉE INTÉGRÉE – LAISSER REFROIDIR L'APPAREIL.

## DISPOSITIF D'INTERRUPTION DE SÉCURITÉ (SÉRIES HZ-707/708/710 SEULEMENT)

Cet appareil de chauffage est muni d'un interrupteur de sécurité qui met l'appareil hors tension s'il est renversé. Pour remettre l'appareil de chauffage en marche :

- Placer l'appareil à verticale.
- Appuyer sur le bouton d'alimentation.
- L'affichage à DEL s'allume et le fonctionnement normal reprend.

## DÉPANNAGE

Si l'appareil de chauffage s'éteint inopinément :

- S'assurer que l'appareil est branché et que la prise de courant fonctionne.
- Vérifier le réglage de la température. L'appareil de chauffage s'est peut-être simplement éteint parce que la température ambiante a atteint le degré de température réglé. Ou encore, le temps de la minuterie est peut-être écoulé.
- Vérifier que l'appareil de chauffage est assemblé correctement. Si l'assemblage ou le fonctionnement de l'appareil de chauffage ne sont pas adéquats, il pourrait se dégager une odeur de brûlé ou de la fumée (**Fig. 10**).

Pour obtenir d'autres conseils de dépannage, visitez notre site Web à [www.kaz.com](http://www.kaz.com).

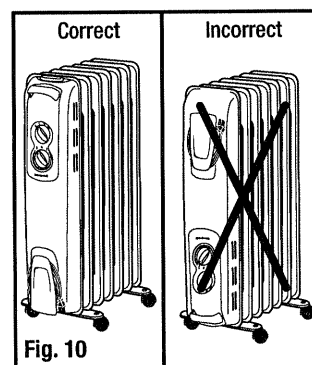

**REMARQUE :** SI LE PROBLÈME PERSISTE, VEUILLEZ RAPPORTER L'APPAREIL DE CHAUFFAGE À L'ENDROIT OÙ IL A ÉTÉ ACHETÉ OU CONSULTEZ LA GARANTIE. NE TENTEZ PAS D'OUVRIER VOUS-MÊME L'APPAREIL DE CHAUFFAGE, CE QUI POURRAIT ANNULER LA GARANTIE ET RISQUERAIT D'ENDOMMAGER L'APPAREIL DE

## DÉPANNAGE (Suite)

### CHAUFFAGE ET OCCASIONNER DES BLESSURES. POUR TOUTE QUESTION AU SUJET DE CET APPAREIL DE CHAUFFAGE, VEUILLEZ TÉLÉPHONER OU ÉCRIRE À :

Kaz, Incorporated • Consumer Relations Department

250 Turnpike Road, Southborough, MA 01772

N° de téléphone sans frais : 1 800 332-1110 • Courriel : consumerrelations@kaz.com

## NETTOYAGE ET REMISAGE

Nous recommandons de nettoyer l'appareil de chauffage au moins une fois par mois ainsi qu'avant de le remiser en fin de saison.

- Mettre l'appareil de chauffage hors tension et le débrancher. Le laisser refroidir complètement.
- Utiliser seulement un chiffon sec pour nettoyer les surfaces externes de l'appareil de chauffage.

**NE PAS UTILISER D'EAU, DE CIRE, DE PRODUITS À POLIR OU TOUTE AUTRE SOLUTION CHIMIQUE.**

## GARANTIE LIMITÉE DE 5 ANS

**Prière de lire toutes les instructions avant de tenter d'utiliser ce produit.**

- A.** Cette garantie limitée de 5 ans s'applique à la réparation ou au remplacement d'un produit comportant un vice de matière ou de main-d'œuvre. Cette garantie ne s'applique pas aux dégâts découlant d'un usage commercial, abusif ou déraisonnable, ni aux dégâts supplémentaires. Les défaillances résultant de l'usure normale ne sont pas considérées comme des vices de fabrication en vertu de la présente garantie. **KAZ N'EST NULLEMENT RESPONSABLE POUR LES DOMMAGES FORTUITS OU INDIRECTS, QUELS QU'ILS SOIENT. TOUTE GARANTIE IMPLICITE DE QUALITÉ MARCHANDE ET DE CONVENANCE RELATIVE À CE PRODUIT A LA MÊME DURÉE LIMITE QUE LA PRÉSENTE GARANTIE.** Dans certaines régions, on ne permet pas l'exclusion ou la limitation des dommages fortuits ou indirects, ni les limites de durée applicables à une garantie implicite; par conséquent, il est possible que ces limitations ou exclusions ne s'appliquent pas dans votre cas. Cette garantie vous confère des droits précis, reconnus par la loi. Ces droits diffèrent d'une région à l'autre, et il est possible que vous en ayez d'autres. Cette garantie s'applique uniquement à l'acheteur initial de ce produit, à compter de la date de l'achat initial.
- B.** À sa discrétion, Kaz réparera ou remplacera ce produit si l'on constate qu'il comporte un vice

de matière ou de main-d'œuvre. Tout produit défectueux devrait être retourné à l'endroit où il a été acheté, conformément à la politique du magasin. Par la suite, tout produit défectueux dont la garantie est toujours valide peut être retourné à Kaz.

- C.** Cette garantie ne couvre pas les dommages découlant des tentatives de réparation non autorisées ou de toute utilisation non conforme au présent manuel.
- D.** Retourner tout produit défectueux à Kaz, Incorporated, accompagné d'une brève description du problème. Inclure une preuve d'achat et un chèque ou un mandat de poste de 10,00 \$US ou de 15,50 \$CAN pour les frais de manutention, d'emballage de retour et d'expédition. Prière d'indiquer nom, adresse et numéro de téléphone durant la journée. Les frais d'expédition doivent être payés à l'avance. Adresser à :

### Aux États-Unis :

Kaz, Incorporated  
Attn: Returns Department  
4755 Southpoint Drive  
Memphis, TN 38118  
USA

### Au Canada :

Kaz, Incorporated  
Attn: Returns Department  
510 Bronte Street South  
Milton (Ontario) L9T 2X6  
Canada

# Honeywell



## RADIADORES DE ACEITE

Modelos : Serie HZ-605C  
 Serie HZ-680, Serie HZ-680C  
 Serie HZ-690, Serie HZ-690C  
 Serie HZ-707/HZ-708/HZ-709/HZ-710  
 Serie HZ-707C/HZ-708C/HZ709C/HZ-710C

## IMPORTANTES INSTRUCCIONES DE SEGURIDAD

El uso de aparatos eléctricos requiere las precauciones elementales para minimizar los riesgos de incendio, choque eléctrico o heridas. Entre las cuales:

1. Lea todas las instrucciones antes de usar el aparato de calefacción.
2. El radiador se calienta cuando está en funcionamiento. Para no quemarse, evite el contacto continuo de la piel con las superficies calientes. Si el aparato tiene asas, úselas para moverlo. Aleje todo material inflamable (como muebles, almohadas, ropa de cama, papel, prendas de vestir y cortinas) a al menos 0,9 m (3 pies) de la parte frontal del aparato, de los laterales y de la parte trasera del mismo.
3. Se recomienda la mayor prudencia si usa un aparato de calefacción en presencia de niños o personas minusválidas, o si deja dicho aparato sin vigilancia.
4. Desenchufe el aparato de calefacción siempre que no lo use.
5. No use el aparato de calefacción si el enchufe o el cable de alimentación están dañados. No use el aparato si muestra señales de un mal funcionamiento, si se ha caído o ha sufrido daño alguno.
6. No use el aparato en el exterior.
7. Este aparato de calefacción no puede usarse en cuartos de baño, salas de lavado ni ninguna otra habitación similar mojada. Nunca coloque el radiador de forma que corra el riesgo de caer en una bañera o en cualquier otro recipiente con agua.
8. No pase el cable de alimentación bajo la moqueta, ni lo cubra con una alfombra o tapiz de ningún tipo. Aleje el cable de los lugares de mucho tránsito y de donde pudieran tropezarse con él.
9. Este radiador debe enchufarse a una toma de 120 V. El cable de alimentación tiene un enchufe con toma de tierra semejante al de la **figura 1**. Puede comprar un adaptador (no suministrado) en cualquier comercio para enchufar el enchufe de 3 patillas a una toma de corriente de 2 ranuras. La patilla verde de toma de tierra del adaptador debe conectarse a una puesta a tierra permanente como una toma de corriente con la puesta de tierra adecuada. Si existe una toma de corriente con puesta a tierra de 3 ranuras, no necesitará el adaptador.
10. El aparato de calefacción gasta 12,5 amperios cuando está en funcionamiento. Para evitar sobrecargas, no enchufe el aparato en un circuito que esté alimentando otros aparatos prendidos.
11. Es normal que el enchufe esté algo caliente al tocarlo. Sin embargo, una conexión suelta entre la salida de corriente alterna (toma de corriente) y el enchufe puede provocar recalentamiento y deformación del enchufe. Pida a un electricista que cambie la toma de corriente defectuosa o suelta.
12. Para desenchufar el aparato de calefacción, ponga el selector en **OFF** y saque el enchufe de la toma de corriente. No tire del cable de alimentación.
13. Asegúrese que no penetren cuerpos extraños por las ranuras de ventilación o evacuación para evitar descargas eléctricas, un posible incendio o que se dañe el aparato de calefacción.
14. Para evitar un incendio, no bloquee de ninguna forma los orificios de entrada y salida de aire. No deje el aparato sobre una superficie blanda (como una cama), pues podría bloquear los orificios.
15. Los aparatos de calefacción contienen piezas calientes que pueden echar chispas. No conecte el aparato en lugares donde se use o almacene gasolina, pintura ni ningún otro líquido inflamable.
16. Use únicamente este aparato de calefacción observando todas las normas del presente manual. Todo uso del aparato no recomendado por el fabricante puede ser causa de incendio, choque eléctrico o heridas.
17. Absténgase de usar un cable de extensión, podría recalentarse y causar un incendio. Si no le queda otra opción, que sea de un grosor mínimo de 14 AWG y calibrado para al menos 1.875 vatios.

Kaz, Inc. utiliza la marca de comercio Honeywell con autorización de Honeywell Intellectual Properties, Inc.

## INSTRUCCIONES (Continuación)

18. La cantidad de calor que emite este aparato de calefacción es variable y su temperatura puede llegar a quemar la piel. Por esta razón, se desaconseja el uso del aparato a personas de débil sensibilidad al calor y de limitada capacidad de reacción para evitar las quemaduras.

## 19. CONSERVE ESTAS INSTRUCCIONES

### IMPORTANTES INSTRUCCIONES DE SEGURIDAD RELATIVAS AL ENCHUFE

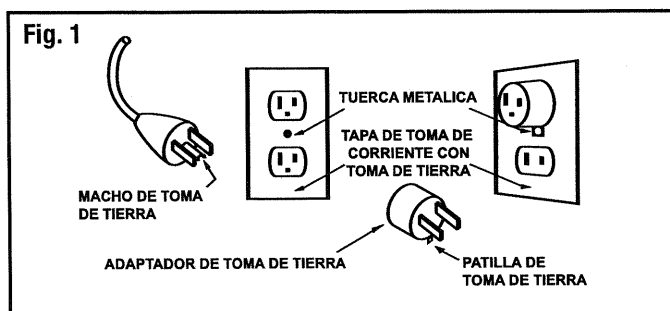

### CARACTERÍSTICAS ELÉCTRICAS ASIGNADAS

Las características eléctricas de este aparato son: 12,5 amperios (1.500 W), 120 VCA, 60 Hz.

### MONTAJE DE LA BASE DE RUEDAS

**NOTA : NO PRENDA EL RADIADOR SIN SU BASE DE RUEDAS. EL RADIADOR SÓLO DEBE FUNCIONAR EN POSICIÓN VERTICAL. NO PRENDA EL RADIADOR SI LAS RUEDAS NO ESTÁN INSTALADAS CORRECTAMENTE.**

- Compruebe que el radiador está desenchufado y en posición OFF.
- **Vuelque el radiador para instalar las ruedas.**
- Inserte cada rueda en su correspondiente varilla de la base hasta que encajen.
- Con el radiador boca abajo, coloque la base de ruedas entre los alerones de los extremos. Fíjela con los pernos en U y ajústelos utilizando las tuercas de mariposa provistas (Fig. 2).
- Apriete las tuercas de mariposa. Ya puede poner derecho el radiador, está listo para funcionar.
- Coloque el radiador en una superficie libre de obstáculos, firme y llana, a una distancia de al menos 3 pies (0,9 m) de toda pared, mueble o materia combustible.

**Si los mandos están abajo y el logo Honeywell está al revés, las ruedas no están instaladas correctamente (Fig. 3).**

**NOTA : su radiador es hermético, no necesita rellenar ni cambiar el aceite en su interior.**

**NOTA: ESTOS MODELOS DE RADIADOR DE ACEITE PUEDEN NECESITAR VARIOS MINUTOS DE CALENTAMIENTO PARA ALCANZAR LA TEMPERATURA NORMAL DE FUNCIONAMIENTO.**

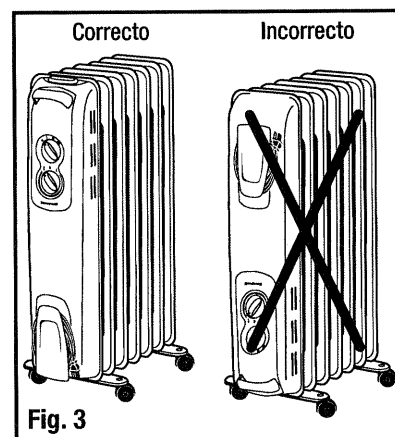
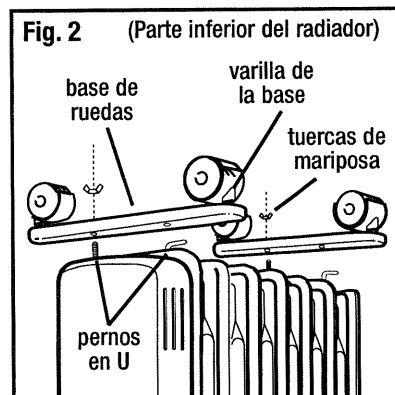

## FUNCIONAMIENTO DEL RADIADOR HZ-680

- Compruebe que los interruptores de alimentación están apagados (OFF) y enchufe el radiador a una toma de corriente de 120 V.
- Gire completamente el termostato en el sentido de las agujas de un reloj hasta el máximo.
- Su radiador posee 3 intensidades de calor que podrá seleccionar mediante los botones I y II solos o combinados (Fig. 4a : I para 600 W/ MÍNIMO (LOW), Fig. 4b : II para 900 W/NORMAL (MED) o Fig. 4c : III para 1.500 W/MÁXIMO (HIGH).) Seleccione la intensidad adecuada para obtener la temperatura de su agrado. El radiador consume menos energía cuando funciona a intensidad mínima o normal, por lo cual ambos ajustes son más económicos y pueden ser mejores opciones si le preocupa el amperaje requerido cuando el radiador funciona al máximo.
- Para poner en marcha el radiador, prenda los interruptores de alimentación (ON). Se iluminarán.
- Cuando la temperatura de la habitación le resulte agradable, gire lentamente el termostato en el sentido contrario de las agujas de un reloj hasta que el radiador se detenga. De esta manera, el termostato está ajustado a la temperatura de la habitación y mantendrá dicha temperatura prendiéndose y apagándose automáticamente. La luz del interruptor permanecerá prendida. Únicamente se prenderá y apagará el elemento térmico del radiador.
- Para aumentar la temperatura seleccionada, gire el termostato en el sentido de las agujas de un reloj. Si gira el termostato en el sentido contrario a las agujas de un reloj, disminuirá la temperatura seleccionada.
- Cuando no vaya a usar el radiador, apáguelo (O) y desenchúfelo.

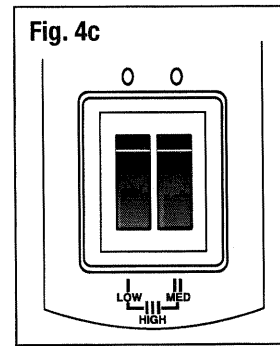
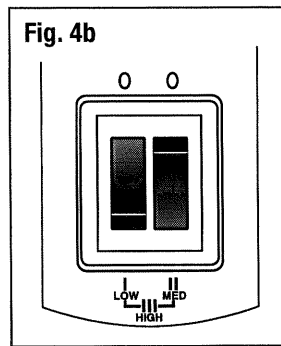
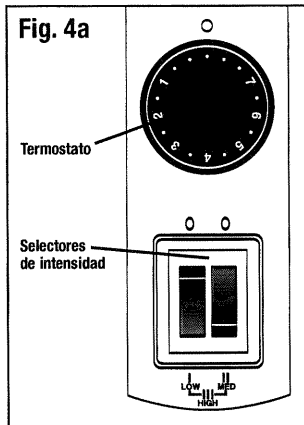

**NOTA: SU RADIADOR ESTÁ LLENO DE ACEITE, IRÁ ENFRIÁNDOSE LENTAMENTE UNA VEZ DESENCHUFADO. ANTES DE MOVER EL RADIADOR SIRVIÉNDOSE DEL ASA, DEJE QUE SE ENFRÍE.**

## FUNCIONAMIENTO DEL RADIADOR HZ-605C/HZ-690

- Compruebe que el interruptor de alimentación está apagado (OFF) (O) y enchufe el radiador a una toma de corriente de 120 V.
- Encienda el radiador girando la perilla de control en dirección horaria hasta la posición deseada. La luz de encendido se iluminará. Si la unidad funciona a temperatura alta durante aproximadamente una hora, se podrá alcanzar rápidamente la temperatura deseada.
- Usted puede seleccionar el nivel adecuado a su comodidad. El radiador irradia tres niveles de calor (Fig. 5). En posición 'baja' (Low) (I), el radiador utiliza 600 watts de potencia, en posición 'media' (Medium) (II) 900 watts de potencia y en posición 'alta' (High) (III) 1500 watts de potencia. La potencia máxima del modelo HZ-605C es de 1000 watts.
- Gire completamente el control del termostato en dirección horaria para alcanzar la temperatura máxima.

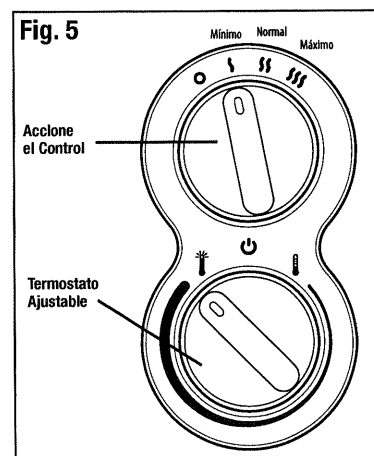



## FUNCIONAMIENTO DEL RADIADOR HZ-690 (Continuación)

- Debido a que el radiador consume menos energía cuando funciona a temperatura baja (Low) o media (Medium), su rendimiento es más económico. Esta sería una mejor opción si usted se preocupa por el amperaje requerido cuando el radiador funciona a temperatura máxima.
- Cuando la temperatura de la habitación le resulte agradable, gire lentamente el termostato en el sentido contrario de las agujas de un reloj hasta que el radiador se detenga. De esta manera, el termostato está ajustado a la temperatura de la habitación y mantendrá dicha temperatura prendiéndose y apagándose automáticamente.
- Para aumentar la temperatura seleccionada, gire el termostato en el sentido de las agujas de un reloj. Si gira el termostato en el sentido contrario a las agujas de un reloj, disminuirá la temperatura seleccionada.
- Cuando no vaya a usar el radiador, apáguelo (●) y desenchúfelo.

**NOTA: SU RADIADOR ESTÁ LLENO DE ACEITE, IRÁ ENFRIÁNDOSE LENTAMENTE UNA VEZ DESENCHUFADO. ANTES DE MOVER EL RADIADOR SIRVIÉNDOSE DEL ASA, DEJE QUE SE ENFRÍE.**

## FONCTIONNEMENT DES APPAREILS DE LA SÉRIE HZ-707/708/710

### ETAPA 1 : PUESTA EN MARCHA

- Para poner en marcha el radiador, prenda el interruptor de alimentación. El radiador se pondrá a funcionar automáticamente a intensidad máxima (High) y en modo continuo. La pantalla se prenderá y aparecerá la temperatura real de la habitación (Fig. 6).
- Para apagar el radiador, vuelva a pulsar el interruptor de alimentación.

### ETAPA 2 : AJUSTE DE LA TEMPERATURA

- Su radiador posee 3 ajustes de temperatura: mínimo (Low) (←), requiere 600 vatios; normal (Medium) (⇒), requiere 900 vatios y máximo (High) (⇌), requiere 1.500 vatios. Seleccione la intensidad apropiada para obtener la temperatura de su agrado. El radiador consume menos energía cuando funciona a intensidad mínima o normal, por lo cual ambos ajustes son más económicos y pueden ser mejores opciones si le preocupa el amperaje requerido cuando el radiador funciona al máximo.
- Para cambiar la temperatura, pulse el selector de ajuste de temperatura arriba o abajo (Fig. 7).
- Una vez ajustada la temperatura deseada, espere 3 segundos y la temperatura de la habitación volverá a aparecer en la pantalla.

### ETAPA 3 : TEMPORIZADOR

- Puede programar su radiador para que se detenga automáticamente entre 1 y 18 horas. El temporizador sólo debe usarse si desea que el radiador se detenga automáticamente transcurrido cierto tiempo.
- Pulse el botón del Temporizador arriba o abajo para seleccionar el tiempo de funcionamiento del radiador (Fig. 8). Puede programar el tiempo de funcionamiento del radiador en intervalos de una hora, hasta por un máximo de 18 horas.
- Cuando el tiempo programado aparezca en la pantalla, espere tres segundos – la pantalla volverá a indicar la temperatura de la pieza.
- El radiador dejará de funcionar automáticamente al término del tiempo programado.

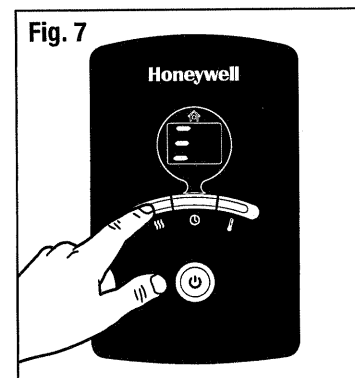
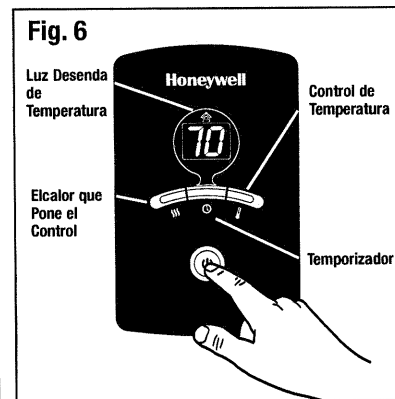

## FUNCTIONNEMENT DES APPAREILS DE LA SÉRIE HZ-707/708/710 (Continuación)

**NOTA :** Para cambiar el ajuste del temporizador o ver cuánto tiempo de funcionamiento le queda al radiador, simplemente pulse el botón del temporizador y el tiempo restante aparecerá en la pantalla. Para cambiarlo, siga pulsando arriba o abajo el botón del temporizador hasta que aparezca el tiempo deseado. Espere 3 segundos y la temperatura real de la habitación volverá a aparecer en la pantalla.

### ÉTAPE 4 : RÉGLAGE DE LA TEMPÉRATURE

- Puede ajustar la temperatura entre 7 y 29°C (45 y 85°F), un grado a la vez.
- Para ajustar la temperatura, pulse el selector de temperatura arriba o abajo.
- Cuando la temperatura programada aparezca en la pantalla, espere tres segundos – la pantalla volverá a indicar la temperatura de la pieza.
- Una vez seleccionada la temperatura, su radiador funcionará conforme a dicha selección hasta que lo desconecte.
- Cuando la temperatura de la habitación alcance la temperatura seleccionada, el aparato se detendrá y se prenderá el símbolo de una casa en la parte superior de la pantalla (**Fig. 9**). Permanecerá prendido hasta que la temperatura de la habitación sea inferior a la preseleccionada. Entonces el radiador volverá a ponerse en marcha.

**NOTA :** Para cambiar el ajuste del temporizador o ver cuánto tiempo de funcionamiento le queda al radiador, simplemente pulse el botón del temporizador y el tiempo restante aparecerá en la pantalla. Para cambiarlo, siga pulsando arriba o abajo el botón del temporizador hasta que aparezca el tiempo deseado. Espere 3 segundos y la temperatura de la habitación real volverá a aparecer en la pantalla.

### LECTURA EN FAHRENHEIT O EN CELSIUS

- Este radiador puede leer la temperatura en Fahrenheit o en Celsius.
- Por defecto, al poner en marcha el radiador, indicará la temperatura en Fahrenheit.
- Únicamente podrá cambiar el modo de lectura de la temperatura al accionar el radiador. Al poner en marcha el radiador, la letra F aparecerá brevemente en la pantalla de cristales líquidos. Cuando vea la letra F, pulse el selector de temperatura abajo y aparecerá la letra C para obtener la lectura de la temperatura en Celsius.

**NOTA: SU RADIADOR ESTÁ LLENO DE ACEITE, IRÁ ENFRIÁNDOSE LENTAMENTE UNA VEZ DESCONECTADO. ANTES DE MOVER EL RADIADOR SIRVIÉNDOSE DEL ASA, DEJE QUE SE ENFRÍE.**

## CONMUTADOR DE SEGURIDAD (SERIES HZ-707/708/710 ÚNICAMENTE)

Si su aparato se vuelca, el conmutador de seguridad lo desconecta. Para volver a poner en marcha el aparato:

- Póngalo derecho.
- Prenda el interruptor de alimentación.
- Las luces LED se prenderán y el aparato volverá a funcionar normalmente.

Fig. 8

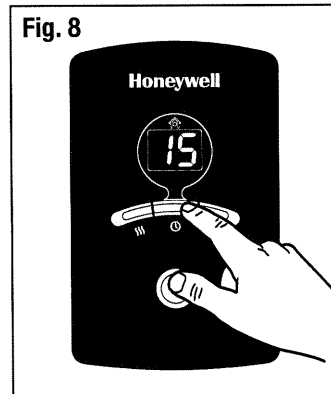
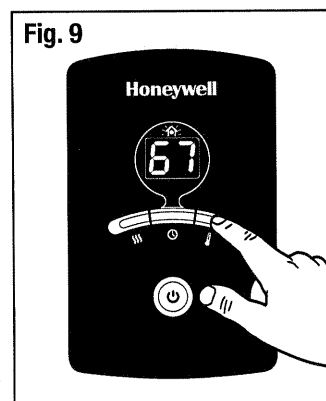

Fig. 9



## PROBLEMAS

Si el radiador se apaga repentinamente :

- Asegúrese que está enchufado y que la toma de corriente está operativa.
- Compruebe la temperatura seleccionada. Puede que el radiador se haya parado porque la temperatura de la habitación haya alcanzado la temperatura preseleccionada o simplemente porque haya transcurrido el tiempo programado del temporizador.
- Compruebe el montaje del radiador. Si el montaje del radiador es incorrecto o su uso inadecuado, puede desprender olor a quemado o a humo (**Fig. 10**).

Si necesita información adicional, visite nuestro sitio

Web: [www.kaz.com](http://www.kaz.com).

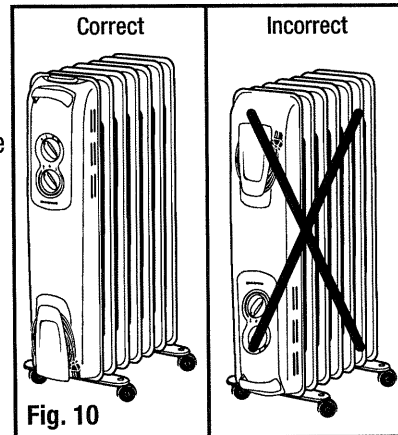

Fig. 10

**NOTA: SI EL PROBLEMA PERSISTE, LLEVE EL APARATO AL LUGAR DONDE LO COMPRÓ O CONSULTE LA GARANTÍA. NO INTENTE ABRIR EL RADIADOR, PODRÍA ANULAR LA GARANTÍA Y DAÑAR EL APARATO O ACCIDENTARSE. PARA CUALQUIER PREGUNTA RELATIVA A ESTE RADIADOR, LLAME O ESCRIBA A:**

Kaz, Incorporated • Consumer Relations Department

250 Turnpike Road, Southborough, MA 01772

Teléfono gratis : 1 800 332-1110 • Correo electrónico : [consumerrelations@kaz.com](mailto:consumerrelations@kaz.com)

## LIMPIEZA Y ALMACENAMIENTO

Se recomienda que limpie el radiador al menos una vez al mes y que lo guarde al final de la temporada.

- Apague el radiador y desenchúfelo. Deje que se enfríe completamente.
- Con un paño seco únicamente, limpie las superficies exteriores del aparato. **NO USE AGUA, CERA, NINGÚN PRODUCTO DE ABRILLANTADO NI NINGUNA OTRA SOLUCIÓN QUÍMICA.**

## GARANTÍA LIMITADA DE 5 AÑOS

**Por favor, lea todas las instrucciones antes de usar el radiador.**

- A.** La presente garantía limitada de 5 años cubre la reparación o sustitución de todo producto con un defecto de fábrica o de mano de obra. Esta garantía excluye los defectos ocasionados por el uso comercial, abusivo o desrazonable y los daños adicionales. Los fallos resultantes del desgaste normal no se consideran defectos de fábrica en virtud de la presente garantía.

**KAZ QUEDA EXENTA DE TODA RESPONSABILIDAD POR DAÑOS FORTUITOS O INDIRECTOS DE TODO TIPO. TODA GARANTÍA IMPLÍCITA DE CALIDAD COMERCIAL O DE CONVENIENCIA RELACIONADA CON ESTE PRODUCTO TENDRÁ LA MISMA VIGENCIA QUE LA PRESENTE GARANTÍA.**

En ciertos lugares no se permite la exclusión o limitación a daños fortuitos o indirectos, ni los límites de duración aplicables a una garantía implícita. Por consiguiente, es posible que estas limitaciones o exclusiones no se apliquen en su caso. Esta garantía le confiere unos derechos precisos, reconocidos por la ley. Dichos derechos difieren de un lugar a otro y es posible que usted tenga otros. La presente garantía sólo será válida con la compra inicial del producto a partir de la fecha de compra inicial.

- B.** Kaz se reserva todo derecho de reparación o sustitución del presente producto si se constata que presenta un defecto de fábrica o mano de obra. Todo producto defectuoso debe devolverse al lugar donde lo compró y de acuerdo con la política de dicho comercio. Seguidamente, todo producto defectuoso cuya garantía esté en vigor, podrá ser devuelto a Kaz.

- C.** Esta garantía no cubre los daños ocasionados por tentativas de reparación no autorizadas o por el uso no conforme con el presente manual.

- D.** Para devolver un producto defectuoso a Kaz, Incorporated, adjunte una descripción breve del problema junto con una prueba de compra y un cheque o giro postal de 10,00 \$ US ó 15,50 \$ CAD para los gastos de manutención, embalaje de vuelta y reenvío. Indique su nombre, dirección y un número de teléfono donde podamos localizarle durante el día. Los gastos de envío deben pagarse por adelantado.

Enviar a:

**En los Estados Unidos:**

Kaz, Incorporated  
Attn: Returns Department  
4755 Southpoint Drive  
Memphis, TN 38118  
USA

**En Canadá :**

Kaz, Incorporated  
Attn: Returns Department  
510 Bronte Street South  
Milton (Ontario) L9T 2X6  
Canada