

Honeywell

OWNER'S MANUAL

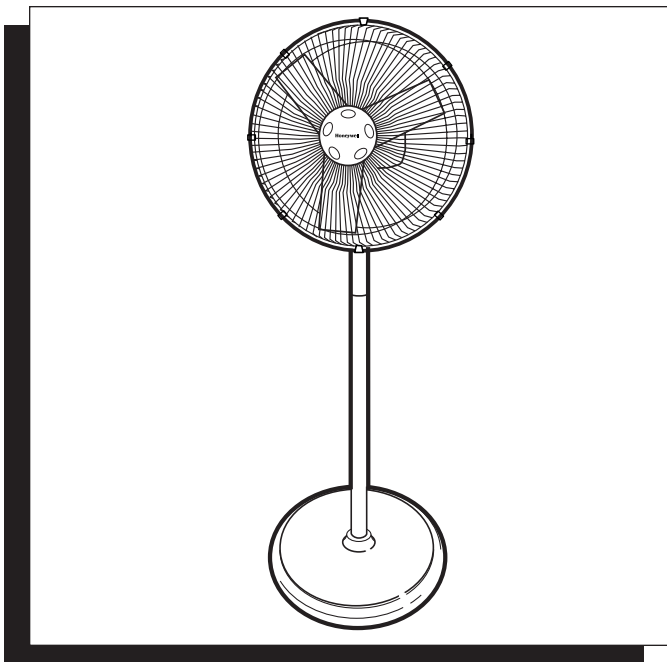

12" (30 CM) TURBO™ 4 WAY FAN

12" (30 CM) TECH™ 4 WAY FAN

Model HS-120 Series
Model HS-120C Series

INSTRUCTIONS FOR USE AND CARE

READ AND SAVE THESE IMPORTANT SAFETY INSTRUCTIONS BEFORE USING THIS FAN.

When using electrical appliances, basic precautions should always be followed to reduce the risk of fire, electric shock, and injury to persons, including the following:

1. Use this fan only as described in this manual. Other use not recommended may cause fire, electric shock or injury to persons.
2. This product is intended for household use **ONLY** and not for commercial, industrial or outdoor use.
3. To protect against electric shock, do not place fan in window, immerse unit, plug or cord in water or spray with liquids.
4. This appliance has a polarized plug (one blade is wider than the other). To reduce the risk of shock, this plug is intended to fit only one way in a polarized outlet. If the plug does not fit

fully in the outlet, reverse the plug. If it still does not fit, contact a qualified electrician. **DO NOT** attempt to defeat this safety feature.

5. Close supervision is necessary when any appliance is used by or near children.
6. Turn the fan to the **OFF** position and unplug the fan from the outlet when not in use, when moving the fan from one location to another and before cleaning.
7. To disconnect the fan, grip the plug and pull it from the wall outlet. Never pull by the cord.
8. Do not operate the fan in the presence of explosive and/or flammable fumes.
9. Do not place the fan or any parts near an open flame, cooking or other heating appliance.
10. Do not operate the fan with a damaged cord or plug, if the product malfunctions or is dropped or damaged in any manner. (see warranty)

11. Avoid contact with moving fan parts.

12. The use of attachments not recommended by the manufacturer may be hazardous.

13. Place the fan on a dry level surface.

14. Do not hang or mount fan on a wall or ceiling.

15. Do not operate if the fan housing is removed or damaged.

16. A loose fit between the AC outlet (receptacle) and plug may cause overheating and a distortion of the plug. Contact a qualified electrician to replace loose or worn outlet.

WARNING: To Reduce The Risk of Fire or Electric Shock, Do Not Use This Fan With Any Solid-State Speed Control Device.

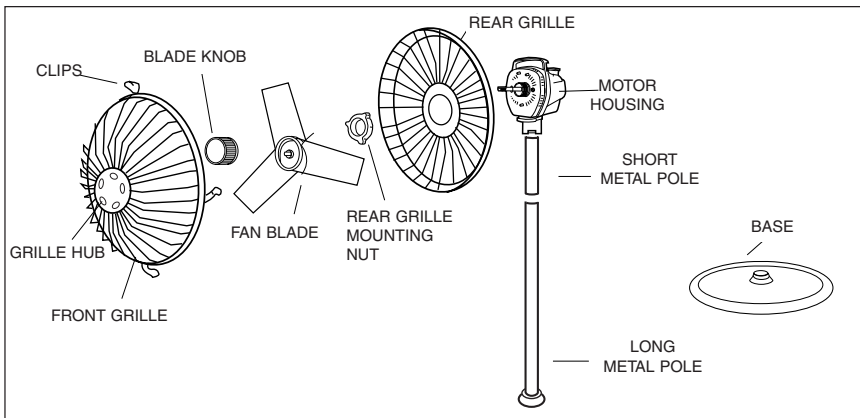

ASSEMBLY INSTRUCTIONS

This fan can be converted into two heights by selecting different size poles to assemble.

1. Stand fan = use both short and long pole
2. Table fan = use only short pole

STAND FAN ASSEMBLY INSTRUCTIONS

- Insert the long Metal Pole into the Base and tighten it by turning either the Pole or the Base (Fig. 1).

- Insert and tighten the short Metal Pole into the Base/Pole Assembly (Fig.1).

- Place the Motor Assembly into the shorter

Fan Pole and tighten by turning the Motor Assembly clockwise (Fig. 2). Go to grille assembly instructions.

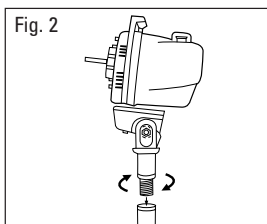
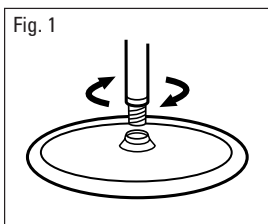

TABLE FAN ASSEMBLY INSTRUCTIONS

- Insert the short Metal Pole into the Base and tighten it by turning either the Pole or the Base (Fig. 1).

- Place the Motor Assembly into the short Fan Pole and tighten (Fig.2) by turning the

Motor Assembly Clockwise (Fig. 3).

- Go to grille assembly instructions

GRILLE ASSEMBLY INSTRUCTIONS

- Remove the Rear Grille Mounting Nut from the Motor. Place the Rear Grille onto the Motor Housing, making sure the three holes of the Rear Grille fit over the three matching prongs on the Motor Housing. Tighten the Rear Grille Mounting Nut **CLOCKWISE** (Fig. 4).

- Push the Fan Blade onto the Motor Shaft, lining up the center of the blade with the D-shape on the Motor Shaft. Tighten the Blade Knob by turning it **COUNTER CLOCKWISE** (Fig. 5).

- Raise the built in caps around the front grille fasten the caps onto rear grille (Fig.7).

- To change the tilt angle of the fan, simply tilt the Motor Assembly to the angle desired.

NOTE: This will only work when fan is fully assembled

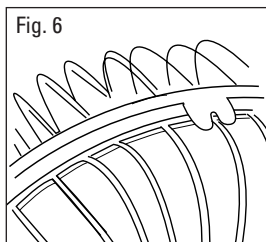
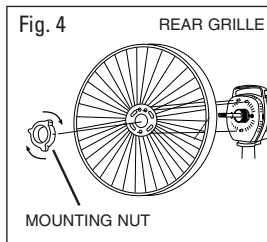
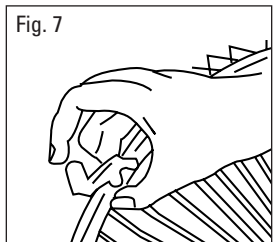
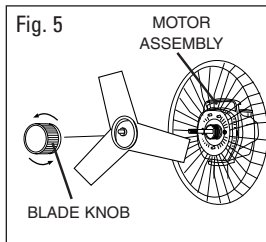
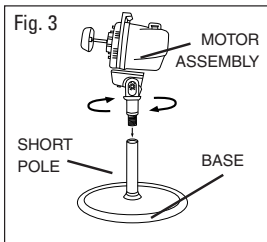

- Place your fan on a level and dry surface.
- Plug the power cord into a 120 volt wall outlet.
- To operate the Child Resistant switch, push in and turn the Speed Control Knob (Fig. 8).
- To stop the oscillating feature, pull up hard on the Oscillation Control Knob. You will feel two clicks before oscillation stops (Fig. 9).
- To re-start oscillation push down on oscillation knob.

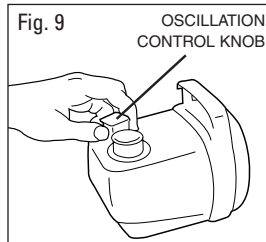
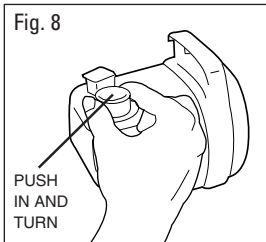

USING YOUR FAN AS AN AIR CIRCULATOR

- Turn the Speed Control Knob to OFF.
- Tilt the fan motor assembly back so that the front grille of the fan is facing the ceiling.
- **DO NOT USE OSCILLATION FEATURE IN THE AIR CIRCULATOR POSITION.**
- Turn the Speed Control Knob to your desired speed.

CLEANING AND STORAGE

- Turn the fan to the OFF position and unplug the fan before cleaning.
- Remove the Front Grille.
- Unscrew the Blade Knob by turning it CLOCKWISE.
- Pull the Fan Blade away from the Motor Housing.
- Clean the Fan Blade and grilles with a soft, damp cloth.
- **DO NOT** immerse the fan in water and never allow water to enter the Motor Housing.
- **DO NOT** use gasoline, paint thinner or other chemicals to clean the fan.
- To store, disassemble and clean the fan carefully as instructed and store it in its original box. You may leave the fan assembled and covered to protect it from dust. Store the fan in a cool, dry place.

CONSUMER RELATIONS/REPLACEMENT PARTS

Please specify fan colour and model number.

<u>Item</u>	<u>HS-122 Part #</u>	<u>Price US</u>	<u>Price CAN</u>
Front & Rear Grille	HS-122-1	\$8.00	\$11.75
Rear Grille Mounting Nut	HS-122-2	\$3.00	\$4.50
Fan Blade	HS-122-4	\$10.00	\$14.70
Blade Knob	HS-122-5	\$3.00	\$4.50
Base	HS-122-10	\$10.00	\$14.70
Metal Pole-Short	HS-122-11	\$5.00	\$7.40
Metal Pole- Long	HS-122-12	\$5.00	\$7.40
Motor Assembly	HS-122-13	\$12.00	\$17.70

To speak with a customer service representative or place an order please call our consumer relations center, toll free at 1-800-332-1110. Orders may be placed 24 hours a day, seven days a week with Master Card, Visa or Discover.

To order by mail, Please include \$4.50 US/\$6.10 CAN for shipping and handling and make check or money order payable to Honeywell Consumer Products Business. Massachusetts residents add 5% sales tax, Canadian residents add 7% GST plus applicable provincial sales tax.

Mail to:

Consumer Relations
Honeywell Consumer Products Business
250 Turnpike Rd.
Southborough MA 01772
USA

NOTE: Honeywell can not ship to P.O. boxes.

Thank you for purchasing a Honeywell fan. For more information about Honeywell visit us at www.honeywell.com

5 YEAR LIMITED WARRANTY

You should first read all instructions before attempting to use this product.

The enclosed Customer Response card should be filled out and returned within 7 days of purchase.

A. This 5 year limited warranty applies to repair or replacement of product found to be defective in material or workmanship. This warranty does not apply to damage resulting from commercial, abusive, unreasonable use or supplemental damage. Defects that are the result of normal wear and tear will not be considered manufacturing defects under this warranty.
HONEYWELL IS NOT LIABLE FOR INCIDENTAL OR CONSEQUENTIAL DAMAGES OF ANY NATURE. ANY IMPLIED WARRANTY OF MERCHANTABILITY OR FITNESS FOR A PARTICULAR PURPOSE ON THIS PRODUCT IS LIMITED IN DURATION TO THE DURATION OF THIS WARRANTY.

Some jurisdictions do not allow the exclusion or limitation of incidental or consequential damages or limitations on how long an implied warranty lasts, so the above limitations or exclusions may not apply to you. This warranty gives you specific legal rights, and you also may have other rights which vary from jurisdiction to jurisdiction. This warranty applies only to the original purchaser of this product from the original date of purchase.

B. At its option, Honeywell will repair or replace this product if it is found to be defective in material or workmanship. Defective product should be returned to the place of purchase in accordance with store policy. Thereafter, while within the warranty period defective product may be returned to Honeywell.

C. This warranty does not cover damage resulting from any unauthorized attempts to repair or from any use not in accordance with the instruction manual.

D. Return defective product to Honeywell Consumer Products with a brief description of the problem. Include proof of purchase and a \$14.70 CAN./\$10 US check or money order for handling, return packing and shipping charges. Please include your name, address and a daytime phone number. You must prepay shipping charges. Send to:

Honeywell
Attn: Returns Department
4755 Southpoint Drive
Memphis, TN 38118
USA

Honeywell

GUIDE D'UTILISATION

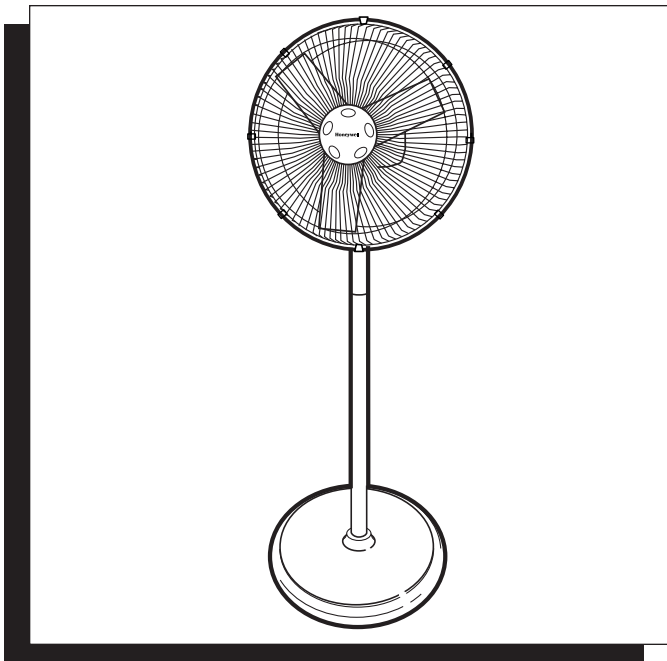

VENTILATEUR TECH^{MD}
VENTILATEUR TURBO^{MD}
4 POSITIONS DE 12 PO (30 CM)

Série de modèles HS-120
Série de modèles HS-120C

INSTRUCTIONS D'UTILISATION ET DE FONCTIONNEMENT

LIRE CES IMPORTANTES INSTRUCTIONS AVANT D'UTILISER LE VENTILATEUR. CONSERVER CES INSTRUCTIONS POUR LES CONSULTER AU BESOIN.

L'utilisation d'appareils électriques nécessite des précautions élémentaires afin de diminuer les risques d'incendie, de choc électrique ou de blessure. Parmi les précautions à observer, on compte les suivantes :

1. Utiliser uniquement ce ventilateur conformément aux directives contenues dans le présent guide d'utilisation.

Tout autre usage non recommandé par le fabricant pourrait être cause d'incendie, de choc électrique ou de blessures.

2. Ce produit est conçu pour un usage domestique **UNIQUEMENT**, et non pour une utilisation commerciale, industrielle ou en plein air.

3. Afin de prévenir les chocs électriques, éviter de placer le ventilateur dans une fenêtre, d'immerger l'appareil, son cordon d'alimentation ou sa fiche dans l'eau ou de vaporiser du liquide sur l'appareil.

4. Ce produit est équipé d'une fiche polarisée (fiche dont l'une des lames est plus large que l'autre). Afin de réduire le risque de choc électrique, cette fiche ne peut être insérée que d'une seule manière dans la prise de

courant polarisée. Si la fiche ne pénètre pas complètement dans la prise, tourner la fiche. Si la fiche ne s'insère toujours pas dans la prise, communiquer avec un électricien. **ÉVITER** de contourner le dispositif de sécurité que constitue la fiche polarisée.

5. Une étroite surveillance est recommandée au moment d'utiliser tout appareil en présence d'enfants.

6. Régler le ventilateur à la position **OFF** et le débrancher quand il ne sert pas ou avant de le déplacer ou de le nettoyer.

7. Pour débrancher le ventilateur, tenir la fiche et tirer pour la sortir de la prise de courant. Ne jamais débrancher l'appareil en tirant sur le cordon d'alimentation.

8. Éviter de faire fonctionner l'appareil en présence de vapeurs explosives ou inflammables.

9. Éviter de placer le ventilateur ou des pièces du ventilateur à proximité d'une flamme ou d'un appareil de cuisson ou de chauffage.

10. Éviter d'utiliser le ventilateur si la fiche ou le cordon d'alimentation est endommagé. Éviter également d'utiliser l'appareil si celui-ci a montré des signes de mauvais fonctionnement, si on l'a laissé tomber ou s'il a été endommagé de quelque façon que ce soit. (Consulter la garantie.)

11. Éviter tout contact avec des pièces mobiles du ventilateur.

12. L'utilisation d'accessoires non recommandés par le fabricant peut entraîner un danger.

13. Toujours placer l'appareil sur une surface sèche et bien horizontale.

14. Éviter de suspendre ou fixer le ventilateur au mur ou au plafond.

15. Éviter de faire fonctionner le ventilateur si son boîtier a été enlevé ou endommagé.

16. Une mauvaise connexion entre la sortie de courant alternatif et la fiche peut provoquer un échauffement excessif et la déformation de la fiche. Demander à un électricien qualifié de remplacer la prise de courant.

MISE EN GARDE : Afin de réduire le risque d'incendie ou de choc électrique, ÉVITER D'UTILISER une commande de vitesse TRANSISTORISÉE avec le ventilateur.

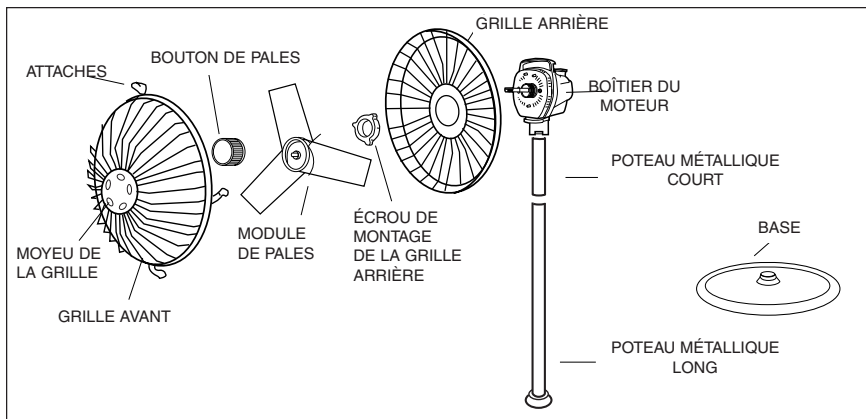

INSTRUCTIONS D'ASSEMBLAGE

Ce ventilateur se règle à deux hauteurs différentes selon l'assemblage des poteaux.

1. Ventilateur sur pied = utiliser le poteau court et le poteau long
2. Ventilateur de table = utiliser seulement le poteau court

INSTRUCTIONS D'ASSEMBLAGE DU VENTILATEUR SUR PIED

- Insérer le long poteau de métal dans la base et serrer en tournant le poteau ou la base (Fig. 1).

- Insérer le poteau court dans le module base-poteau et serrer (Fig. 1).

- Insérer le module du moteur dans le poteau court et serrer en tournant le module du moteur dans le sens des

aiguilles d'une montre (Fig. 2).
Passer à la section
«Instructions d'assemblage
des grilles».

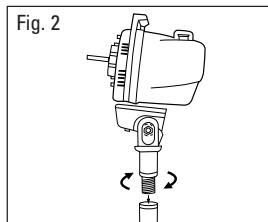
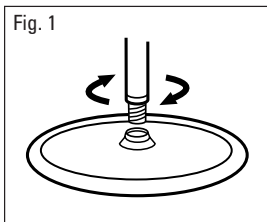

INSTRUCTIONS D'ASSEMBLAGE DU VENTILATEUR DE TABLE

- Insérer le court poteau de métal dans la base et serrer en tournant le poteau ou la base (Fig. 1).

- Insérer le module du moteur dans le poteau court et serrer (Fig. 2) en tournant le module du moteur dans le sens des aiguilles d'une montre (Fig. 3).

- Passer à la section «Instructions d'assemblage des grilles».

INSTRUCTIONS D'ASSEMBLAGE DES GRILLES

- Enlever l'écrou de montage de la grille arrière du boîtier du moteur. Placer la grille arrière sur le boîtier du moteur en s'assurant d'insérer les trois points soulevés situés sur le boîtier du moteur dans les trois trous de la grille arrière. Serrer l'écrou de montage de la grille arrière dans le SENS DES AIGUILLES D'UNE MONTRE (Fig. 4).

- Pousser le module des pales sur l'axe du moteur, en alignant le centre du module avec la partie en forme de «D» de l'axe du moteur. Serrer le bouton retenant le module des pales en le tournant dans le SENS CONTRAIRE DES AIGUILLES D'UNE MONTRE (Fig. 5).

- Fixer les attaches de la grille avant à la grille arrière (Fig. 7).

- Pour changer l'angle d'inclinaison du ventilateur, il suffit d'incliner le module du moteur selon l'angle désiré.

REMARQUE : Cette opération ne peut être réalisée qu'une fois que le ventilateur est complètement assemblé.

- Placer la grille avant sur la grille arrière et passer le crochet situé sur le dessus de la grille avant dans la partie supérieure de la grille arrière (Fig. 6).

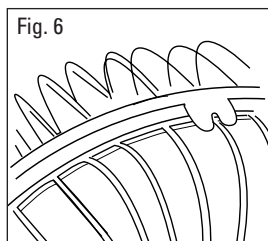
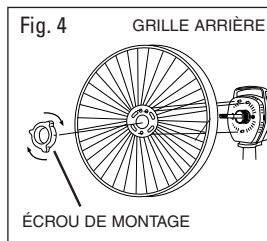
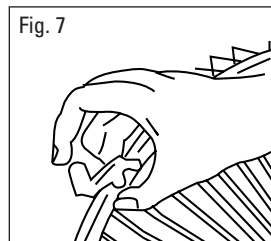
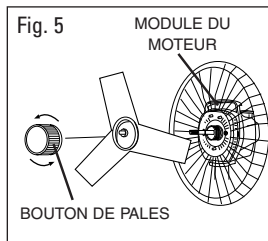
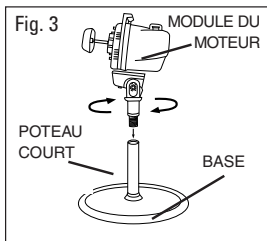

- Placer le ventilateur sur une surface sèche et bien horizontale.

- Brancher le cordon d'alimentation dans une prise de courant murale de 120 volts.

- Pour actionner le commutateur à l'épreuve des enfants, pousser et tourner le bouton de contrôle de vitesse (Fig. 8).

- Pour arrêter le mécanisme d'oscillation, tirer le bouton de contrôle du mécanisme d'oscillation fermement vers

le haut. Deux déclics se produiront avant que le ventilateur cesse d'osciller (Fig. 9).

- Pour actionner de nouveau le mécanisme d'oscillation, appuyer sur le bouton du mécanisme.

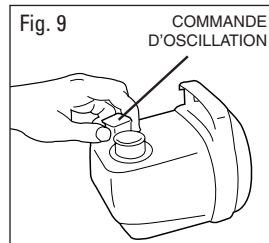
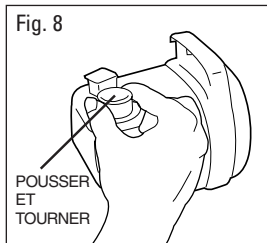

UTILISATION DU VENTILATEUR COMME APPAREIL DE CIRCULATION D'AIR

- Régler le bouton de contrôle de la vitesse à la position OFF.

- Incliner le module du moteur de sorte que la grille avant soit dirigée vers le plafond.

- **ÉVITER DE FAIRE FONCTIONNER LE MÉCANISME D'OSCILLATION QUAND LE VENTILATEUR EST UTILISÉ COMME APPAREIL DE CIRCULATION D'AIR.**

- Régler le bouton de contrôle de la vitesse à la vitesse désirée.

NETTOYAGE ET ENTREPOSAGE

- Régler le ventilateur à la position OFF et le débrancher avant de la nettoyer.

- Enlever la grille avant.

- Dévisser le bouton de pales en tournant **DANS LE SENS DES AIGUILLES D'UNE MONTRE**.

- Séparer le module des pales du boîtier du moteur.

- Nettoyer le module de pales et les grilles avec un linge doux et humide.

- **ÉVITER** de plonger le ventilateur dans l'eau et ne jamais laisser de l'eau pénétrer dans le boîtier du moteur.

- **ÉVITER** d'utiliser de l'essence, du diluant pour peintures ou un autre produit chimique pour nettoyer le ventilateur.

- Avant de ranger le ventilateur, le démonter, le nettoyer soigneusement conformément aux instructions et le placer dans sa boîte d'origine. Il n'est pas nécessaire de démonter le ventilateur. On peut simplement le couvrir pour le protéger de la poussière. Ranger le ventilateur dans un endroit frais et sec.

SERVICE À LA CLIENTÈLE / PIÈCES DE RECHANGE

Prière de spécifier le numéro de modèle et la couleur.

Article	N° de pièce HS-122	Prix U.S.	Prix CAN
Grilles avant et arrière	HS-122-1	8,00 \$	11,75\$
Écrou de montage de la grille arrière	HS-122-2	3,00\$	4,50\$
Module de pales	HS-122-4	10,00 \$	14,70\$
Bouton de pales	HS-122-5	3,00 \$	4,50\$
Base	HS-122-10	10,00 \$	14,70\$
Poteau métallique - Court	HS-122-11	5,00 \$	7,40\$
Poteau métallique - Long	HS-122-12	5,00 \$	7,40\$
Module du moteur	HS-122-13	12,00 \$	17,70\$

Pour parler à un représentant du service technique ou pour donner une commande, prière de communiquer avec notre Centre du Service à la clientèle, en composant sans frais le 1-800-332-1110. On peut commander 24 heures par jour, sept jours sur sept, en réglant avec Master Card, Visa ou Discover.

Pour commander des pièces de rechange, faire le chèque ou le mandat de poste à l'ordre de Honeywell Consumer Products Business, en incluant la somme de 6,10\$ CAN/ 4,50 \$ US pour les frais d'expédition et de manutention. Veuillez à jouter 7p.100 pour la tips, sans oublier les taxes provinciales en vigueur.

Poster le tout à :

Consumer Relations
Honeywell Consumer Products Business
250 Turnpike Rd.
Southborough MA 01772
USA

Remarque : Honeywell ne peut expédier des marchandises à un numéro de boîte postale.

Merci d'avoir acheté un ventilateur Honeywell. Pour en savoir plus sur Honeywell, visitez notre site Web à www.honeywell.com

Prière de lire toutes les instructions avant de tenter d'utiliser ce produit.

La carte ci-jointe doit être remplie et retournée dans les 7 jours suivant l'achat.

A. Cette garantie limitée de 5 ans s'applique à la réparation ou au remplacement d'un produit comportant un vice de matière ou de main-d'oeuvre. Cette garantie ne s'applique pas aux dégâts découlant d'un usage commercial, abusif ou déraisonnable, ni aux dégâts supplémentaires. Les défaillances résultant de l'usure normale ne sont pas considérées comme des vices de fabrication en vertu de la présente garantie.

HONEYWELL N'EST NULLEMENT RESPONSABLE DES DOMMAGES FORTUITS OU INDIRECTS, QUELS QU'ILS SOIENT. TOUTE GARANTIE IMPLICITE DE QUALITÉ MARCHANDE ET DE CONVENANCE RELATIVE À CE PRODUIT A LA MÊME DURÉE LIMITE QUE LA PRÉSENTE GARANTIE. Dans certaines régions, on ne permet pas l'exclusion ou la limitation des dommages fortuits ou indirects, ni les limites de

durée applicables à une garantie implicite; par conséquent, il est possible que ces limitations ou exclusions ne s'appliquent pas dans votre cas. Cette garantie vous confère des droits précis, reconnus par la loi. Ces droits diffèrent d'une région à l'autre, et il est possible que vous en ayez d'autres. Cette garantie s'applique uniquement à l'acheteur initial de ce produit, à compter de la date de l'achat.

B. À sa discrétion, Honeywell réparera ou remplacera ce produit si l'on constate qu'il comporte un vice de matière ou de main-d'oeuvre. Tout produit défectueux devrait être retourné à l'endroit où il a été acheté, conformément à la politique du magasin. Par la suite, tout produit défectueux dont la garantie est toujours valide peut être retourné à Honeywell.

C. Cette garantie ne couvre pas les dommages découlant des tentatives de réparation non autorisées ou de toute utilisation non conforme au guide d'utilisation.

D. Retourner tout produit défectueux à Honeywell Consumer Products, accompagné d'une brève description du problème. Inclure une preuve d'achat et un chèque ou mandat-poste de 14,70 \$ CAN./10,00 \$ US pour les frais de manutention, d'emballage de retour et d'expédition. Prière d'indiquer nom, adresse et numéro de téléphone durant la journée. Les frais d'expédition doivent être payés à l'avance. Adresser à :

Honeywell
Attn: Returns Department
4755 Southpoint Drive
Memphis, TN 38118
USA

Honeywell

MANUAL DEL PROPIETARIO

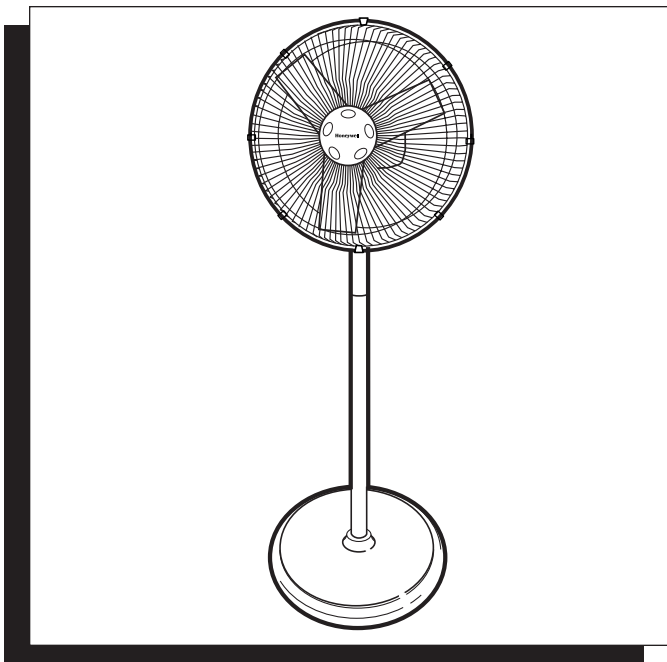

**VENTILADOR DE 12" (30 CM)
DE 4 USOS TECH^{MR}**

**VENTILADOR DE 12" (30 CM)
DE 4 USOS TURBO^{MR}**

Modelo Serie HS-120
Modelo Serie HS-120C

INSTRUCCIONES PARA SU USO Y CUIDADO

ANTES DE USAR SU VENTILADOR LEA Y GUARDE ESTAS INSTRUCCIONES IMPORTANTES.

Siempre que utilice artefactos eléctricos, debe seguir precauciones básicas de seguridad para reducir el riesgo de incendio, choques eléctricos, quemaduras y otras lesiones, incluyendo las siguientes:

1. Solamente utilice este ventilador de acuerdo con lo que se describe en este manual. Cualquier otro uso no recomendado puede causar incendios, choques eléctricos o lesiones a las personas.
2. Este producto se ha diseñado para uso doméstico **EXCLUSIVAMENTE** y no para usos comerciales, industriales o a la intemperie.
3. Para evitar choques eléctricos, no sumerja la unidad, el enchufe o el cordón en agua ni lo rocíe con otros líquidos.
4. Este artefacto cuenta con un enchufe polarizado. (Una de las hojas es más ancha que las otras) Para reducir el riesgo de choques eléctricos, este enchufe debe conectarse en un tomacorriente polarizado y

solamente en un sentido. Si el enchufe no ajusta correctamente en el tomacorriente, de vuelta al enchufe. Si aún no así no ajusta, llame a un electricista calificado. **NO INTENTE** interferir con esta característica de seguridad.

5. Es necesario supervisar estrechamente cualquier aparato electrodoméstico que está siendo utilizada por los niños o que esté cerca de ellos.

6. Cuando no está en uso o está mudando el ventilador de un sitio a otro o antes de limpiarlo, coloque el ventilador en la posición **OFF** (Apagado) y desconéctelo del tomacorriente.

7. Para desconectar el ventilador cuando no lo esté usando, tome el cordón por el enchufe y desenchúfelo del tomacorriente. Nunca tire del cordón.

8. Nunca encienda el ventilador en presencia de vapores explosivos o combustibles.

9. No coloque el ventilador o cualquiera de sus partes cerca de una flama abierta o algún otro artefacto de cocina o de calefacción.

10. No opere el ventilador si el cable o el enchufe están averiados, si el producto no funciona correctamente o

después de que el calentador haya sufrido alguna caída o avería de cualquier clase. (consulte la garantía)

11. Evite el contacto con las partes móviles del ventilador.

12. El uso de accesorios no recomendados por el fabricante pudiera ser peligroso.

13. Coloque el ventilador sobre una superficie plana y seca.

14. El ventilador no debe colgarse o instalarse en una pared o en el techo.

15. No encienda el ventilador si se ha quitado o dañado el recinto del ventilador.

16. Una conexión floja entre el enchufe y el tomacorriente de CA puede causar un sobrecalentamiento excesivo y aún distorsionar el enchufe. Sírvase solicitar que un electricista calificado reemplace el tomacorriente suelto o desgastado

ADVERTENCIA: Para reducir el peligro de incendio, no utilice ningún control de velocidad de estado sólido con este ventilador.

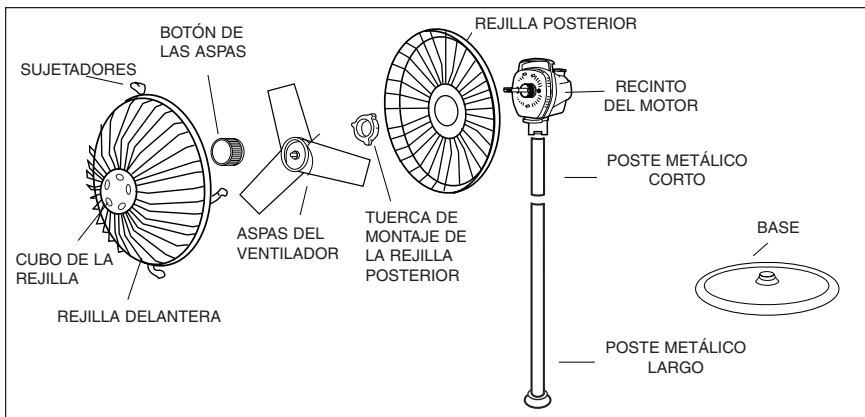

INSTRUCCIONES DE ENSAMBLAJE

Eligiendo un poste de distinto tamaño se puede convertir este ventilador a dos alturas diferentes.

1. Ventilador de piso = use ambos postes
2. Ventilador de mesa = use solamente el poste corto

INSTRUCCIONES DE ENSAMBLAJE PARA EL VENTILADOR DE PISO

- Inserte el poste metálico largo en la base y apriételo ya sea dando vuelta a la base o al poste mismo. (Figura 1)

- Inserte y apriete el poste metálico corto en la ensambladura del poste y la base. (Figura 1)

- Coloque la ensambladura del motor en el poste corto del ventilador y apriételo

dando vuelta al ensamblaje del motor en el sentido de las manecillas del reloj. (Figura 2) Continúe con las instrucciones para el ensamblaje de la rejilla.

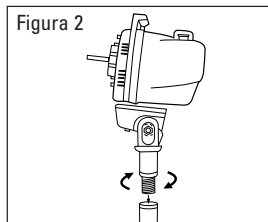
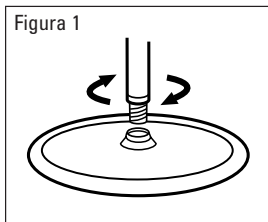

INSTRUCCIONES DE ENSAMBLAJE PARA EL VENTILADOR DE MESA

- Inserte el poste metálico corto en la base y apriételo ya sea dando vuelta a la base o al poste mismo. (Figura 1)

- Coloque la ensambladura del motor en el poste corto del ventilador y apriételo (Figura 2) dando vuelta al ensamblaje del motor en el sentido de las manecillas del reloj. (Figura 3)

- Continúe con las instrucciones para el ensamblaje de la rejilla.

INSTRUCCIONES DE ENSAMBLAJE DE LA REJILLA

- Quite del motor la tuerca de montaje de la rejilla posterior. Coloque la rejilla posterior encima del recinto del motor, cerciorándose que los 3 agujeros de la rejilla posterior ajustan sobre las 3 protuberancias en el recinto del motor. Apriete la tuerca de montaje de la rejilla posterior EN EL SENTIDO DE LAS MANECILLAS DEL RELOJ. (Figura 4)

- Empuje las aspas del ventilador en el eje del

motor, alineando las aspas con el realce en forma de "D" en el extremo del eje del motor. Apriete el botón de las aspas dándole vuelta en EL SENTIDO CONTRARIO A LAS MANECILLAS DEL RELOJ. (Figura 5)

- Alinee la rejilla frontal correctamente y enganche el sujetador superior de la rejilla en la rejilla posterior. (Figura 6)

- Levante los casquetes ínter contruidos alrededor

de la rejilla delantera y afiance los casquetes en la rejilla posterior. (Figura 7)

- Si desea cambiar el ángulo de inclinación del ventilador, simplemente incline el ensamblaje del motor de ventilador hasta alcanzar el ángulo deseado.

NOTA: Lo anterior se puede lograr únicamente cuándo el ventilador esté ensamblado totalmente.

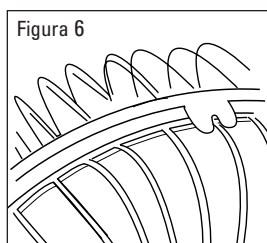
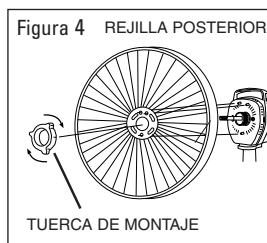
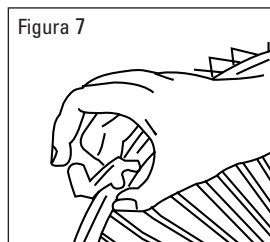
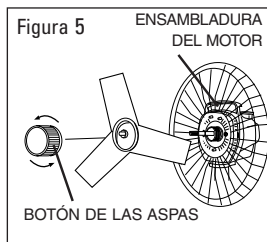
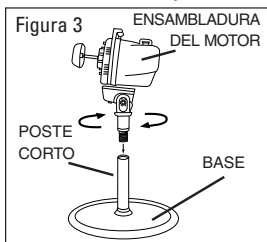

- Coloque su ventilador sobre una superficie plana y seca.
- Enchufe el cordón de alimentación en un tomacorriente de pared de 120 Volts.
- Si desea activar el interruptor de protección

Figura 8

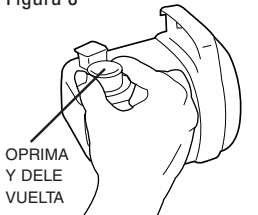

- para niños, oprima el botón de control de seguridad y dele vuelta hasta la posición deseada. (Figura 8)
- Si desea interrumpir la característica de oscilación, jale fuertemente del botón de control de la oscilación.

Figura 9 BOTÓN DE CONTROL DE LA OSCILACIÓN

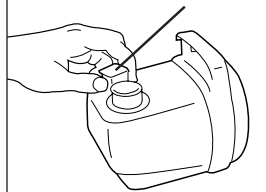

- Sentirá dos clics antes que el ventilador deje de oscilar. (Figura 9)
- Para reactivar la característica de oscilación, oprima hacia abajo el botón de control de la oscilación.

CÓMO UTILIZAR SU VENTILADOR COMO RE-CIRCULADOR DE AIRE

- Gire el botón del control de velocidad hasta la posición OFF. (Apagado)
- Inclíne la ensambladura del motor hacia atrás de modo que la parrilla delantera del ventilador mire hacia en techo.

• NO USE LA CARACTERÍSTICA DE OSCILACIÓN EN LA POSICIÓN DE RE-CIRCULACIÓN DEL AIRE.

- Dé vuelta al botón de control de velocidades hasta la posición de la velocidad deseada.

LIMPIEZA Y ALMACENAJE

- Antes de limpiar el ventilador, póngalo en la posición de OFF (Apagado) y desenchúfelo del tomacorriente.
- Quite la rejilla frontal.
- Destornille el botón de las aspas dándole vuelta EN EL SENTIDO DE LAS MANECILLAS DEL RELOJ.
- Quite las aspas del ventilador sacándolas del recinto del motor.

- Limpie las aspas del ventilador y las rejillas con un trapo suave y húmedo.
- NUNCA sumerja el ventilador en el agua y nunca permita que el agua gotee dentro del recinto del motor.
- NUNCA limpie el ventilador con gasolina, diluyente de pintura u otros productos químicos.

- Para guardar el ventilador, desármelo y límpielo cuidadosamente siguiendo las instrucciones y guárdelo en su empaque original. El ventilador se puede dejar ensamblado completamente y bien cubierto para protegerlo del polvo. Guarde el ventilador en un sitio resco y seco.

RELACIONES CON LOS CLIENTES/ PARTES DE REEMPLAZO

Sírvase especificar el color y el número del modelo de su ventilador

Item	HS-122 Part #	Price US	Price CAN
Rejilla delantera y posterior	HS-122-1	\$8.00	\$11.75
Tuerca de montaje de rejilla posterior	HS-122-2	\$3.00	\$4.50
Aspas del ventilador	HS-122-4	\$10.00	\$14.70
Botón de las aspas	HS-122-5	\$3.00	\$4.50
Base HS-122-10	HS-122-10	\$10.00	\$14.70
Poste metálico-Corto	HS-122-11	\$5.00	\$7.40
Poste metálico-Largo	HS-122-12	\$5.00	\$7.40
Ensambladura del motor	HS-122-13	\$12.00	\$17.70

Si desea hablar con un representante de servicio a los clientes o para ordenar algún producto, sírvase llamar a nuestro Centro de Relaciones con los Clientes, sin costo, al teléfono 1-800-332-1110. Se aceptan pedidos durante 24 horas diarias, siete días a la semana usando su tarjeta de crédito Master Card, Visa o Discover.

Si desea ordenar por correo, sírvase incluir \$6.10 CAN/\$4.50 US para transportación y manejo, en un cheque o giro postal pagadero a Honeywell Consumer Products Business. Los residentes del estado de Massachusetts deberán agregar 5% por concepto de impuesto de ventas. Las personas residentes en Canadá deben agregar el 7% del GST más el impuesto mercantil provincial correspondiente. Enviar por correo a:

Consumer Relations
Honeywell Consumer Products Business
250 Turnpike Rd.
Southborough MA 01772
USA

Nota: Honeywell no puede hacer envíos a Apartados Postales.

Le agradecemos su compra de un ventilador Honeywell. Si desea más información acerca de Honeywell, sírvase visitar nuestro sitio Web, www.honeywell.com

GARANTÍA LIMITADA POR 5 AÑOS

Antes de intentar usar ese producto debiera usted leer todas las instrucciones.

Cerchiórese de rellenar y devolvernos la tarjeta adjunta de Respuesta de Clientes dentro de los siete días posteriores a la compra.

A. Esta garantía por cinco años limitada se aplica a la reparación o el reemplazo de algún producto defectuoso en los materiales o en la mano de obra. Esta garantía no cubre los daños que resulten por maltrato, usos comerciales o irrazonables o por daños suplementarios. Aquellos defectos que resultan del uso y desgaste normal no se considerarán como defectos de fabricación según esta garantía.

HONEYWELL NO ES RESPONSABLE DE DAÑOS CONSECUENCIALES O INCIDENTALES DE NINGUNA NATURALEZA. CUALQUIER GARANTÍA IMPLÍCITA INCLUYENDO LA DE COMERCIALIZACIÓN O ADAPTABILIDAD PARA CUALQUIER PROPÓSITO EN PARTICULAR ESTÁ LIMITADA EN DURACIÓN A LA DURACIÓN DE ESTA GARANTÍA.

Algunas jurisdicciones no permiten exclusiones o limitaciones por daños incidentales o consecuenciales, así como limitaciones del plazo de vigencia de una garantía implícita, de modo que las limitaciones o exclusiones mencionadas anteriormente pudiesen no ser aplicables a usted. Esta garantía le ofrece ciertos derechos legales específicos y usted pudiera tener también otros derechos que varían de una jurisdicción a otra. Esta garantía es aplicable únicamente al comprador original de este producto, desde la fecha de compra original.

B. Si este producto llegara a presentar algún defecto en materiales o mano de obra durante el período de garantía, el fabricante, en su opinión exclusivamente, lo reparará o reemplazará. El producto defectuoso deberá regresarse al sitio en donde lo compró, de acuerdo con la política de la tienda. En consecuencia, mientras se encuentre dentro del período de garantía, cualquier

producto defectuoso deberá ser devuelto al fabricante.

C. Esta garantía no ampara los daños que resultasen de intentos no autorizados para la reparación o de cualquier uso en desacuerdo con este manual.

D. Los productos defectuosos deben devolverse a Honeywell, acompañados de una descripción breve del problema. Incluya una prueba de la compra (si está disponible) y un cheque o una orden de pago por \$14.70 CAN/\$10.00 USD para cubrir los gastos de manejo, empaque y despacho de regreso. Sírvase incluir su nombre, dirección y un número de teléfono de contacto durante el día. Los gastos de despacho deberán ser pagados de antemano por usted. Envíelo a:

Honeywell
Attn: Returns Department
4755 Southpoint Drive
Memphis, TN 38118
USA