

TONEWORKS KORG

AX10A
MODELING SIGNAL PROCESSOR
REMS

Owner's Manual Manuel d'utilisation Bedienungshandbuch

Owner's Manual

Manuel d'utilisation

Bedienungshandbuch

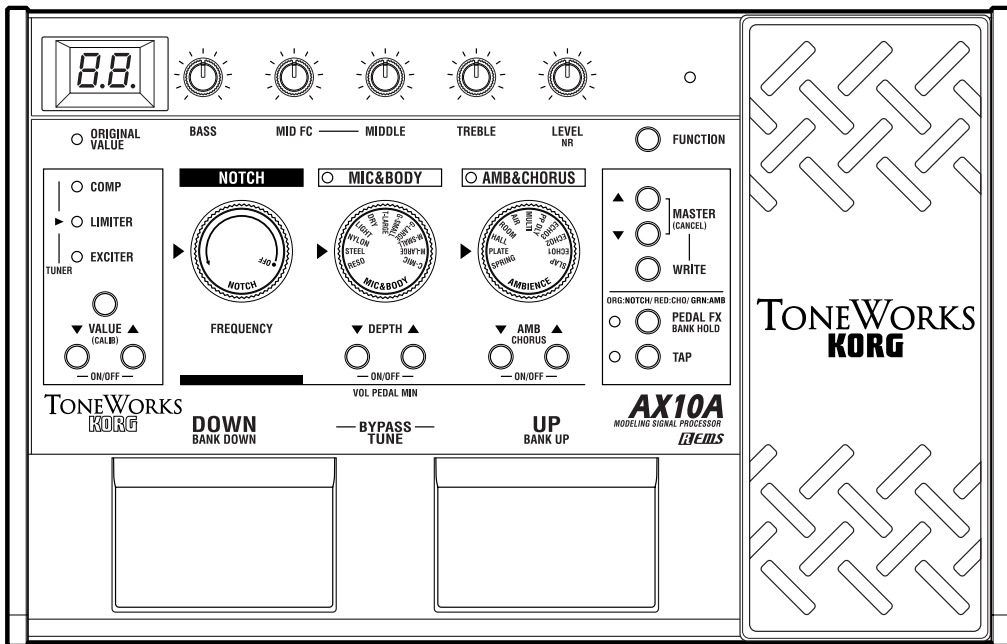

Owner's Manual

Introduction

Thank you for purchasing the AX10A — Tone Works modeling signal processor. To ensure trouble-free enjoyment, please read this manual carefully and use the product as described. When you have finished reading the manual, keep it for future reference.

- Korg's "REMS" modeling technology is used to provide numerous sophisticated effects including — 3 types of pre-effects, tone, 11 types of mic & body modeling, 11 types of ambience effects, and 1 type of chorus effect are built-in.

The controls for mic & body modeling and effects are located on the AX10A's panel in the order of the signal flow from the electric acoustic guitar input through the output. This intuitive design makes it easy for you to create a wide variety of your own sounds.

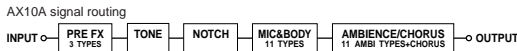

- The mic & body models simulate the resonances of various famous acoustic guitars with different miking techniques. Compression, reverb, and chorus (all tuned for acoustic guitar sounds) are also provided.
- 40 presets that take full advantage of the AX10A's potential are provided for immediate use, and you can store your own settings in another 40 user programs.
- The built-in expression pedal gives you realtime control of volume or delay/reverb/chorus depth. There's also a pedal notch mode that lets you use the pedal to control the cutoff frequency of a notch filter. By using the pedal to control the notch, you can suppress acoustic feedback while you continue to play your instrument.
- The built-in Auto Chromatic Tuner lets you tune silently which is ideal for live situations.

Table of contents

Introduction	3
Precautions	4
Quick Start	5
Parts and what they do	6
Front panel	6
Rear panel	7
Setup	8
Turning the power on/off	8
Connections	8
Playing the AX10A	9
Selecting programs	9
Bypass and Mute	9
Tuner	9
Using the expression pedal	10
Creating sounds	10
Creating sounds on the AX10A	10
PRE FX	11
TONE	11
NOTCH	11
MIC&BODY	11
AMB&CHORUS	11
Expression pedal	12
NR (Noise Reduction)	12
Storing a program	12
Other functions	13
Calibrating (adjusting) the expression pedal ..	13
Restoring programs to the factory settings	13
Troubleshooting	13
Main specifications	14
AX10A Program Chart	39

Precautions

Location

Using the unit in the following locations can result in a malfunction.

- In direct sunlight
- Locations of extreme temperature or humidity
- Excessively dusty or dirty locations
- Locations of excessive vibration
- Close to magnetic fields

Power supply

Please connect the designated AC adapter to an AC outlet of the correct voltage. Do not connect it to an AC outlet of voltage other than that for which your unit is intended.

Interference with other electrical devices

Radios and televisions placed nearby may experience reception interference. Operate this unit at a suitable distance from radios and televisions.

Handling

To avoid breakage, do not apply excessive force to the switches or controls.

Care

If the exterior becomes dirty, wipe it with a clean, dry cloth. Do not use liquid cleaners such as benzene or thinner, or cleaning compounds or flammable polishes.

Keep this manual

After reading this manual, please keep it for later reference.

Keeping foreign matter out of your equipment

Never set any container with liquid in it near this equipment. If liquid gets into the equipment, it could cause a breakdown, fire, or electrical shock.

Be careful not to let metal objects get into the equipment. If something does slip into the equipment, unplug the AC adapter from the wall outlet. Then contact your nearest Korg dealer or the store where the equipment was purchased.

THE FCC REGULATION WARNING (for U.S.A.)

This equipment has been tested and found to comply with the limits for a Class B digital device, pursuant to Part 15 of the FCC Rules. These limits are designed to provide reasonable protection against harmful interference in a residential installation. This equipment generates, uses, and can radiate radio frequency energy and, if not installed and used in accordance with the instructions, may cause harmful interference to radio communications. However, there is no guarantee that interference will not occur in a particular installation. If this equipment does cause harmful interference to radio or television reception, which can be determined by turning the equipment off and on, the user is encouraged to try to correct the interference by one or more of the following measures:

- Reorient or relocate the receiving antenna.
- Increase the separation between the equipment and receiver.
- Connect the equipment into an outlet on a circuit different from that to which the receiver is connected.
- Consult the dealer or an experienced radio/TV technician for help.

Unauthorized changes or modification to this system can void the user's authority to operate this equipment.

CE mark for European Harmonized Standards

CE mark which is attached to our company's products of AC mains operated apparatus until December 31, 1996 means it conforms to EMC Directive (89/336/EEC) and CE mark Directive (93/68/EEC).

And, CE mark which is attached after January 1, 1997 means it conforms to EMC Directive (89/336/EEC), CE mark Directive (93/68/EEC) and Low Voltage Directive (73/23/EEC).

Also, CE mark which is attached to our company's products of Battery operated apparatus means it conforms to EMC Directive (89/336/EEC) and CE mark Directive (93/68/EEC).

IMPORTANT NOTICE TO CONSUMERS

This product has been manufactured according to strict specifications and voltage requirements that are applicable in the country in which it is intended that this product should be used. If you have purchased this product via the internet, through mail order, and/or via a telephone sale, you must verify that this product is intended to be used in the country in which you reside.

WARNING: Use of this product in any country other than that for which it is intended could be dangerous and could invalidate the manufacturer's or distributor's warranty.

Please also retain your receipt as proof of purchase otherwise your product may be disqualified from the manufacturer's or distributor's warranty.

What is *REMS*?

REMS (Resonant structure and Electronic circuit Modeling System) is KORG's proprietary sound modeling technology which precisely reproduces the complex character and nature of both acoustic and electric instruments as well as electronic circuits in real world environments. *REMS* emulates a wide variety of sound generation characteristics including instrument bodies, speakers & cabinets, acoustic fields, microphones, vacuum tubes, transistors, etc.

Quick Start

- ⚡ Before you make connections with any external devices, turn all volumes to the minimum position and turn off the power.
- 1. If you will be powering the AX10A with batteries, open the battery compartment located on the bottom panel, and install four AA alkaline batteries (sold separately). If you will be powering the AX10A with the separately sold AC adaptor, connect the AC adaptor to the rear panel DC9V connector (the power will turn on).
- 2. Set the INPUT L/H switch to the appropriate position for the output of your guitar. Use the "H" position if your guitar has a high output pickup, or the "L" position if your guitar has a low output pickup.
- 3. Connect your guitar to the AX10A's INPUT jack. If you are using batteries, the power of the AX10A will turn on at this point.
- 4. If you're connecting the AX10A to a PA system or guitar amp, set the AMP/LINE switch to "AMP". If you're connecting it to headphones, mixer or a recorder, set this switch to "LINE".
- 5. Connect the AX10A's OUTPUT jack to the INPUT of your guitar amp or recorder. If you want to use headphones, connect them to the OUTPUT jack.
- 6. Turn on the power of the connected equipment, and raise the volume to an appropriate level. You can also use the AX10A's MASTER buttons to adjust the volume.
- 7. Press the program select switches to change programs.

TIPS The AX10A has 40 preset programs (01–94) and 40 user programs (0.1–9.4). With the factory settings, the user programs contain the same contents as the preset programs.

- 8. You can control the pedal effect by using the expression pedal. The pedal is active when the PEDAL LED at the upper left of the pedal is lit. If this LED is dark, advance the pedal all the way forward to make the LED light. Now the pedal will be active.

Editing a Sound

- 9. Turn the MIC & BODY selector to select your desired sound, and use the DEPTH buttons to adjust the depth. Use the tone control knobs to adjust the tone and volume. If acoustic feedback occurs, you can turn the NOTCH selector to suppress the frequency at which feedback tends to occur.

Editing and Effect

- 10. Adjust the chorus or ambience effect as desired. Use the AMB (CHORUS) buttons to adjust the depth of the ambience effect. By holding down the FUNCTION button while pressing the AMB (CHORUS) buttons you can adjust the depth of the chorus effect. With a setting of "00" there will be no effect. The delay/reverb time of the ambience effect can be adjusted by pressing the TAP button at the desired timing interval.
- 11. To adjust the pre-effect located in front of Mic & Body, press the PRE FX button to select an effect, and use the VALUE buttons to adjust it.

This concludes our brief introduction to the AX10A. This manual contains much more information about the AX10A, so please read it to ensure that you are taking full advantage of all its capabilities.

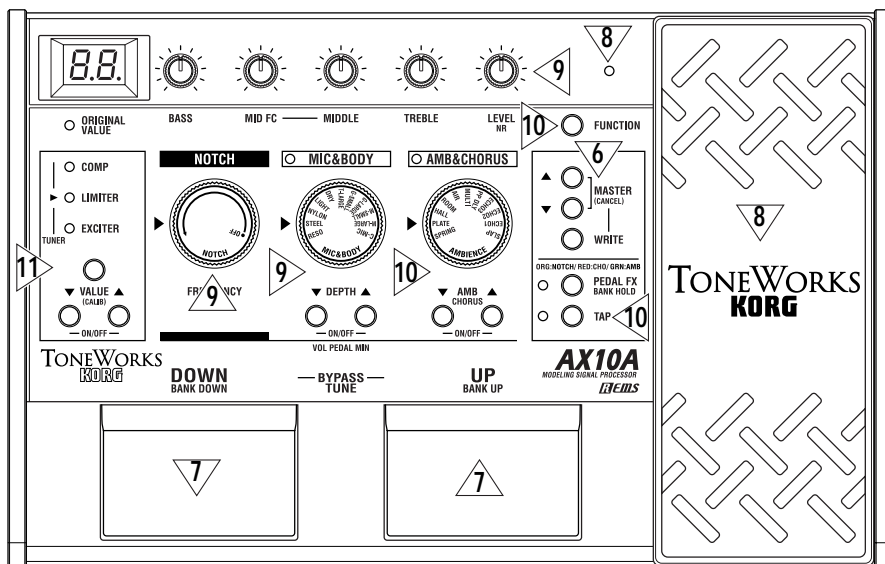
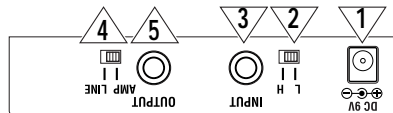

Parts and what they do

Front panel

1 Display

Indicates the program number. When you operate a knob, selector or button, or move the pedal when the pedal FX is set to Notch, the parameter value will briefly appear in the display.

- This will light when the power is on.
- The dot in the lower right of the display will light when you edit a parameter value.
- If the AX10A is running on batteries,  will blink when the batteries run low.

2 NOTCH selector

Adjusts the frequency of the notch filter. You can suppress acoustic feedback by using the notch filter to cut the frequency region at which feedback is occurring.

3 Tone control knobs

These knobs adjust the overall tone and volume of the AX10A.

By turning the LEVEL/NR knob while you hold down the FUNCTION button, you can adjust the amount of noise reduction (NR).

- ▲ Some settings may cause distortion in your sound. If this occurs, adjust the tone control LEVEL/NR knob (or the MASTER buttons).

4 PRE FX (TUNER) LED

These indicate the selected pre-effect.

The LEDs will not light if the pre-effect is off.

When the tuner is operating, these LEDs indicate the difference from the correct pitch. (p.9)

5 PRE FX button

Each time you press this button, the pre-effect type will change in the order of COMP → LIMITER → EXCITER → COMP etc.

6 VALUE (CALIB) buttons –ON/OFF–

These buttons adjust the value of the pre-effect. You can switch PRE FX on/off by pressing the VALUE ▲ and ▼ buttons simultaneously. When the tuner is operating, you can use these buttons to adjust the calibration (CALIB).

7 MIC & BODY selector

Selects one of eleven types of mic or body modeling.

8 DEPTH (VOL PEDAL MIN) buttons -ON/OFF-

These buttons adjust the depth of the mic or body modeling effect (DEPTH).

If you've assigned the expression pedal to control Volume, you can set the minimum volume when the pedal is fully returned (i.e., toward yourself) by holding down the FUNCTION button and pressing ▲ or ▼ (VOL PEDAL MIN).

You can switch the MIC & BODY effect on/off by pressing the DEPTH ▲ and ▼ buttons together. When off, the MIC & BODY LED will not be lit.

9 AMBIENCE selector

This selects one of 11 ambience effects.

10 AMB/CHORUS buttons -ON/OFF-

These buttons adjust the depth of the ambience effect.

You can adjust the depth of the chorus by holding down the FUNCTION button and pressing these buttons.

You can simultaneously switch the ambience effect and chorus effect on/off by pressing the AMB ▲ and ▼ buttons together.

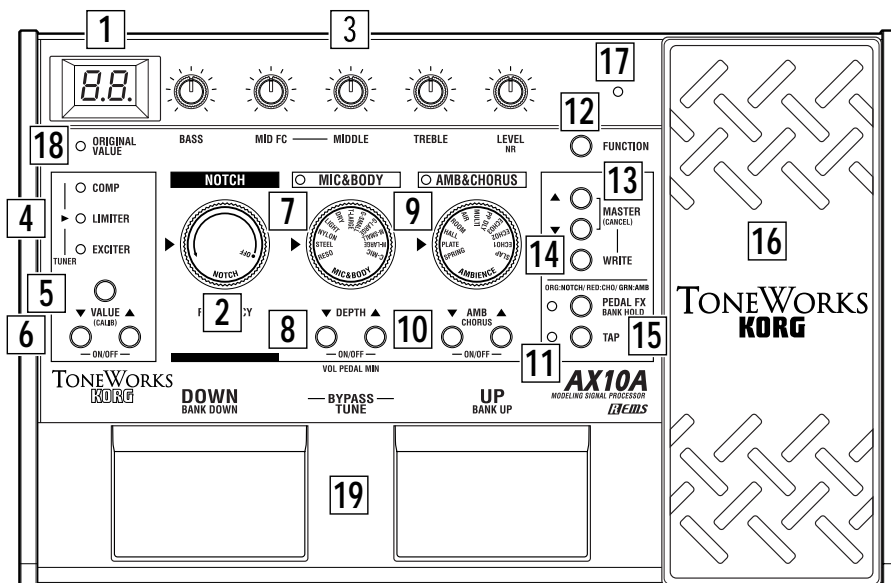

TIPS If you want to turn off either the ambience effect or the chorus effect, use the AMB (CHORUS) ▼ button to set its value to “00”.

11 TAP button

You can set the delay or reverb time of the ambience effect by tapping this button at the desired interval. The LED located at the left will blink to indicate the tempo.

12 FUNCTION button

By holding down this button and operating a knob or button that has a function printed in green on the front panel, you can edit the parameter printed in green.

13 MASTER (CANCEL) buttons

These buttons adjust the overall volume of the AX10A (MASTER). When the AX10A is ready to write (store), pressing either of these buttons will cancel the Write operation (CANCEL).

14 WRITE button

Use this button to write (store) a program. When you press this button, the AX10A will enter “write-ready” mode; if you press this button again, the program will be written (stored). (p.12)

15 PEDAL FX/BANK HOLD button

This button selects the effect that will be controlled by the expression pedal (Pedal Effect). Each time you press the button, the LED will change color to indicate the pedal effect that will be controlled.

ORG : NOTCH (orange): Notch filter frequency
 RED : CHO (red): Chorus effect
 GRN : AMB (green): Effect selected by AMBIENCE
 OFF : VOLUME (dark): Volume pedal

By holding down the FUNCTION button and pressing this button, you can select “bank hold” mode as the way in which programs will be selected (BANK HOLD). Refer to “Selecting programs: b” (p.9).

16 Expression pedal

You can use this expression pedal to control effects or volume. By advancing the pedal all the way forward you can switch the selected pedal effect on/off.

▲ VOLUME and NOTCH cannot be switched on/off by advancing the pedal.

17 PEDAL LED

This LED will light if the expression pedal is active.

18 ORIGINAL VALUE LED

This LED will light if the edited value is identical to the saved (original) value.

19 Program select switches DOWN/BANK DOWN, UP/BANK UP –BYPASS, TUNE–

Use these switches to select programs. You can select programs in one of three ways. Refer to “Selecting programs” (p.9). If you press the UP and DOWN switches simultaneously, the effects will be bypassed and the tuner will operate (BYPASS) (p.9).

Rear panel

20 INPUT L/H select switch

Set this switch according to the pickup output of your guitar.
 H : Suitable for guitars with a high output pickup
 L : Suitable for guitars with a low output pickup

21 INPUT jack

Connect your guitar to this jack. Use a 1/4" mono plug. If the AX10A is running on batteries, the power will come on when you plug into this jack.

▲ If the AX10A is running on batteries, the power will not come on if a 1/4" stereo plug is inserted.

22 OUTPUT jack

Connect this jack to your guitar amp, recorder, or headphones.

23 AMP/LINE select switch

Set this to “AMP” if you’re plugging in to a PA system or guitar amp for use at high volume. Set this to “LINE” if you’re plugging in to a recorder or headphones etc.

24 DC9V

The separately sold AC adapter can be connected here (p.8). When this is connected, the power will be turned on automatically.

▲ You must only use the specified AC adaptor (p.14).

25 Cable hook

If the separately sold AC adapter is used, connect the cable of the AC adapter around this hook (p.8).

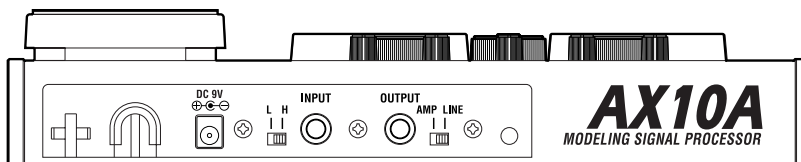

25 24 20 21 22 23

Setup

Turning the power on/off

⚠ Before you turn the power on or off, you must turn down the volume of any connected devices.

When using batteries:

1. To open the battery compartment, lightly press the tab located by the arrow and lift the cover up. Install four AA alkaline batteries (sold separately) observing the correct polarity and close the cover.

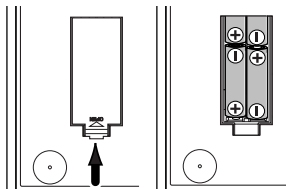

2. When using batteries, the power will turn on when a mono cable is plugged into the INPUT jack. The display will light while the power is on. The power will turn off when you remove the cable from the INPUT jack.

⚠ Be sure to remove the cable from the INPUT jack when you are not using the AX10A to preserve battery life.

⚠ If you connect a stereo cable, the power will not be turned on.

⚠ When the batteries run down, an indication of  will blink in the display. Please replace the batteries as soon as possible. If dead batteries are left in the unit, they may leak or cause other malfunctions. You should also remove the batteries if you will not be using the AX10A for an extended period.

When using the AC adaptor:

1. Connect the separately sold AC adaptor to the DC 9V jack, and plug the AC adaptor into an AC outlet. The POWER LED will light, and the power will turn on.

⚠ Use only the specified external AC adaptor. (p.14)

⚠ Be sure to disconnect the AC adaptor from the AC outlet when you are not using the AX10A. Do not apply excessive force to the cable.

Wrap the AC adaptor cable around the hook as shown in the diagram.

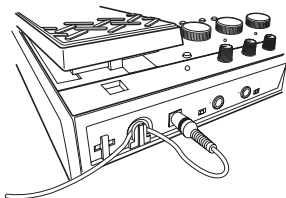

Connections

1. Turn off the power of the equipment you want to connect, and lower each volume control.
2. Set the INPUT L/H switch according to the output of your pickups. The "H" position is suitable for guitars with a high output pickup. The "L" position is suitable for guitars with a low output pickup.
3. Connect your guitar to the INPUT jack.
4. Set the AMP/LINE select switch to the appropriate position.

Select the "AMP" position if you're connecting the output of the AX10A to a PA system or guitar amp for use at high volume, or the "LINE" position if you're connecting the output to a recorder, audio device, or headphones.

5. Connect the OUTPUT jack to your amp or recorder, etc.

The OUTPUT jack is stereo (TRS), so if you use a mono cable to connect it to your guitar amp etc., only the sound of the L (left) channel will be heard.

If you are listening through headphones, connect them to this jack.

If you are running into two channels of a mixer or using two amplifiers in stereo, use a stereo to dual mono cable.

6. When you have finished making connections, turn on the power of your guitar amp, recorder, or other equipment, and adjust the volume.

Use the MASTER buttons to adjust the overall volume (master level) of the AX10A. (p.7 )

TIPS If the sound is distorted when the AX10A is bypassed, set the INPUT L/H switch to the "H" position. If the sound is still distorted, lower the volume of your guitar.

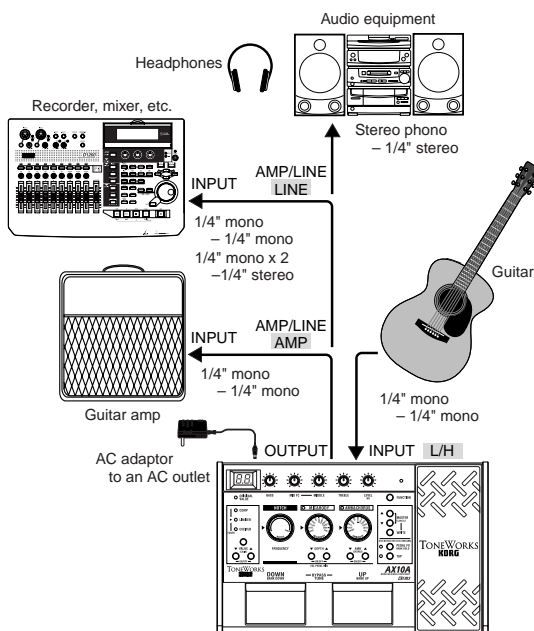

Playing the AX10A

Selecting programs

When you've finished setting up, you can select programs and try them out.

The AX10A has 40 preset programs and 40 user programs. There are ten preset banks (0–9) and ten user banks (0–9.), with four programs in each bank.



You can select programs in any of the following three ways.

a: Step through the programs of all banks

1. Press the program select UP or DOWN switch.
...9.4+ 01+ 02+ 03+ 04+ 11+ ...+ 93+ 94+ 0.1...

b: Step through the programs in a bank

1. Hold down the FUNCTION button and press the PEDAL FX (BANK HOLD) button to select “bank hold” mode. The bank will appear as “H” in the display.
2. Press the program select UP or DOWN switch. Only the program will change; the bank will remain the same.
...H4+ H1+ H2+ H3+ H4+ H1+ H2...
3. To defeat “bank hold” mode, hold down the FUNCTION button and press the PEDAL FX (BANK HOLD) button.

c: Step through the banks (leaving the program fixed)

1. Hold down the FUNCTION button and press the program select UP (BANK UP) or DOWN (BANK DOWN) switch. The bank will change. You can also use this method while Bank Hold mode is selected. (The following example is when program 1 is selected)
...11+ 21+ 31+ 41+ ...+ 91+ 0.1+ ...+ 9.1...

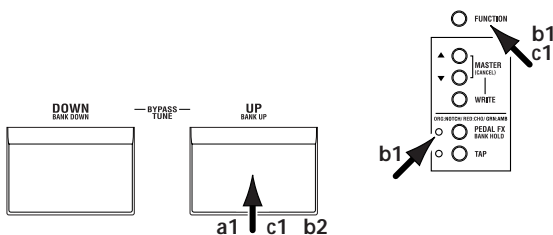

Bypass and Mute

If you bypass the AX10A, your sound will be direct (dry) without any effects (wet).

If you mute the AX10A, there will be no sound.

1. Simultaneously press the UP and DOWN program select switches.
Bypass: Simultaneously press UP and DOWN and release them immediately.
Mute: Simultaneously press UP and DOWN and hold them for about one second; then release them.

When you press UP and DOWN simultaneously, the display will blink slowly, and after approximately one second will blink more rapidly. To bypass, release the buttons while the display is blinking slowly. To mute, release the buttons when the display is blinking rapidly.

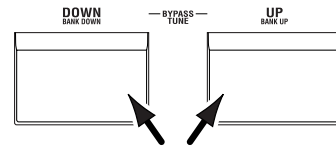

2. To cancel Bypass or Mute, press either the UP or DOWN program select switch.

Tuner

You can use the AX10A's built-in auto chromatic tuner to tune your guitar. To activate the tuner, simultaneously press the UP and DOWN program select switches.

TIPS You can activate the tuner by selecting either Bypass or Mute. If you select Mute, you will be able to tune silently.

Tuning procedure

1. To activate the tuner, simultaneously press the UP and DOWN program select switches to either Bypass or Mute the AX10A. For the procedure, refer to “Bypass and Mute” (above).
2. Pluck the string that you want to tune, and the closest note name will appear in the display. A decimal point “.” at the right of the note name indicates a sharp (#).
- ⚠ Do not play two or more strings simultaneously when tuning.
3. Tune the string approximately so that the correct note name is shown in the display.
4. Fine-tune the string so that only the middle LED of the PRE FX (TUNER) section is lit.

When the note name is A#
Too low



Too high



Correct tuning

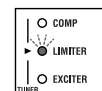
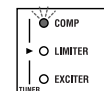

5. When you have finished tuning, press the UP or DOWN program select switch to return to normal operation.

Adjusting the tuner calibration

When you turn on the power, middle A is set to a reference frequency of 440 Hz. If desired, you can adjust (calibrate) this reference pitch.

1. While the tuner is activated, use the VALUE (CALIB) buttons to adjust the calibration. The range is 438–445 Hz. When you adjust the value, the display will show the lower two digits of the calibration frequency (e.g., “41” for 441 Hz).

⚠ The AX10A does not remember the tuner calibration setting when powered-off.

Using the expression pedal

You can use the expression pedal to control the volume, ambience level, chorus depth, or notch filter frequency.

The effect controlled by the pedal can be one of the eleven AMBIENCE effects, CHORUS, NOTCH, or volume. You can use the pedal to control one of these.

Using the expression pedal

1. Select a program for which the PEDAL LED (located at the upper left of the expression pedal) is lit.

If you have selected a program for which the PEDAL LED is lit, you can use the expression pedal to control a pedal effect.

Even for programs for which the PEDAL LED is not lit, you can advance the pedal all the way to switch it on (the PEDAL LED will light).

- ⚠ If the pedal is assigned to volume or NOTCH, you can't switch the effect on/off by advancing the pedal.

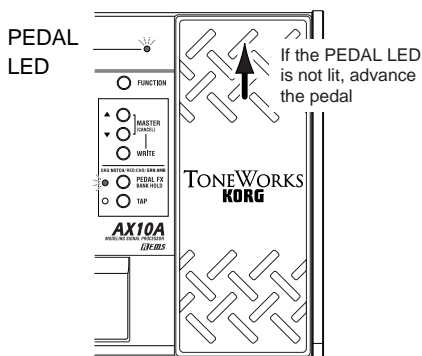

2. Operate the expression pedal while you play. The output sound will change as you move the pedal up and down. If you've assigned PEDAL FX to NOTCH, you'll be able to suppress acoustic feedback by operating the pedal when it occurs; move the pedal to the point at which the feedback disappears. If you are not experiencing acoustic feedback, we recommend that you set the pedal to the minimum position to turn off the effect.

- ⚠ Do not apply excessive force to the expression pedal. Before you begin using the expression pedal, you should determine the amount of force that is needed to make the PEDAL LED light or to control the effect, and use only the necessary amount of force.

TIPS You can press the PEDAL FX button to change the effect or volume being controlled by the expression pedal. The color of the LED located at the left of the pedal indicates the assignment (p.12). Page 12 also explains how you can save a sound you created by operating the pedal.

Creating sounds

Creating sounds on the AX10A

You can create sounds in one of two ways; you can edit an existing preset program or user program, or you can create a sound "from scratch."

If you want to create a sound that's based on an existing program, select the program that's closest to what you have in mind, and make the desired changes. Adjust the BASS, MID FC, MIDDLE, and TREBLE tone control knobs, and use the VALUE, DEPTH, and TAP buttons to adjust the depth of each effect.

If you want to create a sound from scratch, one method is to start by choosing a **MIC & BODY TYPE**. When doing so, leaving the PRE FX and AMB & CHORUS effects turned off will make it easier for you to hear the differences between the various mic or body models. Simultaneously press both VALUE or DEPTH ▲ and ▼ buttons to turn the corresponding effect on/off.

When you've decided on a mic & body type, adjust the tone control knobs BASS, MID FC, MIDDLE, TREBLE, and LEVEL as desired.

When you've finished making the mic & body settings, you can add effects. **AMB & CHORUS** is located after the mic & body section. Simultaneously press both DEPTH ▲ and ▼ buttons to turn on the effect, and turn the AMB & CHORUS selector to choose the effect you want to use. Then use the DEPTH buttons to adjust the depth of the effect. For the chorus effect, you can hold down the FUNCTION button and use the DEPTH buttons to adjust the effect depth. You can adjust the delay/reverb time of the ambience effect by pressing the TAP button at the desired timing interval.

Next you can adjust the **PRE FX**, which is located in front of the mic & body section. Turn the effect on, and then press the PRE FX button to select an effect. Use the PRE FX VALUE buttons to adjust the amount of effect. You may want to turn AMB & CHORUS temporarily off while adjusting the PRE FX.

Finally, use the PEDAL FX button to specify what the **expression pedal** will control. The pedal assignment (effect or volume) will change each time you press the button.

If you hear unwanted noise, you can adjust the **noise reduction (p.12)**. Hold down the FUNCTION button and turn the tone control NR knob (the knob at the far right) to adjust the amount of reduction.

Finally, when you have come up with a sound you like, you should write (store) it into memory. If you switch to a different program or turn off the power without writing your new program, it will be lost.

- ⚠ Some effect settings may produce unwanted distortion. If this happens, lower the VOLUME knob.

PRE FX

Use the PRE FX button to select the pre effect type, and use the VALUE buttons to adjust the amount of effect.

TYPE	Explanation	VALUE
COMP	Compressor that makes picking volume more consistent.	Adjusts sensitivity: 0...30
LIMITER	Limiter that suppresses excessive levels.	Limiting amount: 0...30
EXCITER (*1)	Exciter that adds sparkle to the high-frequency range.	Effect depth: 0...30

TONE (*1)

This is a three-band tone control. You can adjust the noise reduction by holding down the FUNCTION button and turning the LEVEL (NR) knob.

BASS	Low-frequency adjustment (00...30).
MID FC	Adjusts the mid peak frequency in a range of 170 Hz...3 kHz (1...10).
MIDDLE	Mid-frequency adjustment (00...30).
TREBLE	High-frequency adjustment (00...30).
LEVEL	Volume adjustment (00...30).
NR	Amount of noise reduction.

NOTCH

You can eliminate acoustic feedback by turning this selector to set the frequency of the notch filter. Turning the knob all the way to the left will turn the notch filter off. Turn the knob toward the right to raise the notch filter frequency, and find the point at which acoustic feedback is occurring. If acoustic feedback is not occurring, we recommend that you leave the notch filter turned off. If you've assigned PEDAL FX to NOTCH, you can use the expression pedal to set the notch filter frequency.

FREQUENCY	Notch filter frequency (low-high). Far left is OFF.
-----------	---

MIC&BODY (*1)

Use the MIC & BODY selector to select a mic & body type, and use the DEPTH buttons to adjust the DEPTH parameter.

TYPE	Explanation	DEPTH
C-MIC	Condenser mic simulation.	Mic distance 0 (distant)...30 (close)
M-LARGE	A large old body suitable for a variety of situations.	Effect depth 0...30
M-SMALL	A small old body suitable for delicate arpeggios, etc.	
G-LARGE	A large old body with a tough sound, suitable for strumming chords.	
G-SMALL	A small body with a distinctive mid-range, favored by country and blues performers.	
T-LARGE	A large body distinguished by a sophisticated sound suitable for pop. The sound of one of the newer American manufacturers.	
DRY	Large body with a distinctive dry sound.	
LIGHT	Light sounding body suitable for a band or ensemble.	
NYLON	Simulates a nylon-string sound.	
STEEL	Body with distinctively metallic highs, suitable for rock.	
RESO	Resonator guitar body, suitable for slide playing.	

AMB&CHORUS

Use the AMBIENCE selector to select the ambience effect type, and use the AMB buttons to adjust the AMB parameter. By pressing the TAP button twice at the desired interval you can set the delay time or reverb time. To adjust the chorus effect depth, hold down the FUNCTION button and use the AMB buttons. AMBIENCE and CHORUS can be used simultaneously. If you want to turn either AMBIENCE or CHORUS off separately, set the corresponding parameter to a value of "0". If you assign PEDAL FX to AMB or CHO, the expression pedal will control that effect.

TYPE	Explanation	TAP	PEDAL FX:AMB		
			Normal	PEDAL	AMB
SLAP	The delay time will be set to 1/4th of the interval at which you press TAP.	Delay time: up to 250 [ms]	Effect level: 0...30	Controls the effect depth	Specifies the effect depth at maximum pedal position
ECHO1	Tape echo simulation with a warm tone (feedback low).	Delay time: up to 1.0 [s]			
ECHO2	Tape echo simulation with a warm tone (feedback medium).				
ECHO3	Tape echo simulation with a warm tone (feedback high).				
PP DLY	Ping-pong delay that bounces from left to right.				
MULTI	Multi-tap delay.	N/A (*2)			
AIR	Reverb with an airy feel.				
ROOM	Room reverb.	Reverb time: up to 4.0 [s]			
HALL	Hall reverb (*3).	Reverb time: up to 8.0 [s]			
PLATE	Plate reverb (*3).				
SPRING	Spring reverb (*3).				

(*1) Some settings may produce distortion. If this occurs, reduce the parameter value. (*2) The button will not change the value. (*3) The reverb time is set to double the interval at which you press TAP.

TYPE	Explanation	Normal	PEDAL FX:CHO	
		CHORUS	PEDAL	CHORUS
CHORUS	Stereo chorus for electric-acoustic.	Effect depth: 0...30	Effect depth	Does nothing

Expression pedal

Selecting the effect that will be controlled by the pedal

Press the PEDAL FX button to select the effect that will be controlled by the pedal. The LED located at the left indicates the effect (or volume) that will be controlled.

ORG : NOTCH (orange): Notch filter frequency

RED : CHO (red): Chorus effect

GRN : IÖB (green): Effect selected by AMBIENCE

OFF : VOLUME (not lit): Volume pedal

Using the pedal to switch the effect on/off

By advancing the pedal all the way forward you can switch the effect assigned to PEDAL FX on/off. When on, the LED at the left of the pedal will light. If you've assigned PEDAL FX to VOLUME or NOTCH, the LED cannot be turned off.

Setting the minimum value of the volume pedal

If PEDAL FX is assigned to VOLUME, you can hold down the FUNCTION switch and use the MIC & BODY DEPTH buttons to set the minimum volume that will be controlled by the pedal (VOL PEDAL MIN).

Saving the sound of a specific pedal position

If the PEDAL FX is assigned to AMB, CHO, or VOLUME, there is no way for you to save the sound produced by operating the pedal. The effect will always sound according to the current position of the pedal. However if PEDAL FX is assigned to NOTCH, you can save the notch filter frequency point specified by operating the pedal.

NR (Noise Reduction)

To adjust the amount of noise reduction, hold down the FUNCTION button and turn the tone control LEVEL (NR) knob.

- Depending on the connected device, excessively high NR settings may cause notes to be cut off. If this happens, lower the level.

Storing a program

When you have created a sound you want to keep, you can write (store) it into one of the 40 user programs (0.1–9.4).

- If you switch programs or turn off the power before writing your edited program, the changes you made will be lost.

The program that had been in the writing destination will be overwritten.

- Press the WRITE button. The program number will blink in the display, and the AX10A will be in "write-ready" mode.
- Use the program select switches to select where you would like to store the program.

- You cannot write to a preset program (01–94).

- Press the WRITE button to write the program into the selected program number.

If you decide not to write, press either of the MASTER (CANCEL) buttons to exit write-ready mode (display blinking). You will return to normal operation.

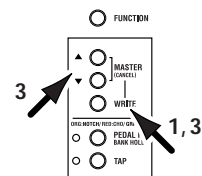
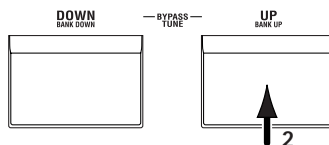

Other functions

Calibrating (adjusting) the expression pedal

If the expression pedal is not working properly, please perform the procedure described below.

⚠ When calibrating the pedal, use your hand because accurate adjustments may not be possible if you use your foot to operate the pedal.

1. While simultaneously holding down the FUNCTION button and the PEDAL FX button, turn on the power.
The display will indicate $\overline{P\overline{d}}$ for approximately one second, and then indicate $\overline{_}$.
2. Slowly move the pedal back. When it stops, take your hand off the pedal and press the PEDAL FX button.
The display will change from $\overline{_}$ to $\overline{_}$.
If you press the MASTER (CANCEL) during the calibration operation, calibration will be halted and the program number will appear.

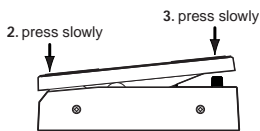

3. Slowly move the pedal forward. When it stops, take your hand off the pedal and press the PEDAL FX button.
When the adjustment has been completed, the display will blink $\overline{0\overline{0}}$, and then the program number will appear. Check the pedal to make sure the settings are correct.

TIPS For example if you assign PEDAL FX to VOLUME and set VOL PEDAL MIN to "0", it will be easy to verify the MIN level when the pedal is fully returned.

⚠ If the calibration operation fails, the display will indicate $\overline{E\overline{r}}$, and you will return to the display before calibration ($\overline{_}$). If repeated attempts are unsuccessful, it is possible that the AX10A has malfunctioned. Contact your dealer.

Restoring programs to the factory settings

1. While holding down the WRITE button, turn on the power.
The display will indicate $\overline{_}$.
If you decide to start up normally without loading the factory settings, press either of the MASTER (CANCEL) buttons.
 2. While the display indicates $\overline{_}$, press the WRITE button. The factory programs will be loaded into the user area (0.1–9.4). When loading is completed, the display will blink $\overline{0\overline{0}}$, and then the program number will appear.
- ⚠ Never turn off the power while this operation is in progress.
- ⚠ Be aware that if you reload the preset programs, all previously written programs will be overwritten.

Troubleshooting

If the AX10A does not operate as you expect, please check the following points first. If this does not resolve the problem, contact your dealer.

Power does not turn on.

- Are batteries installed? Alternatively, is the AC adapter connected to an AC outlet? (p.8)
- Is a mono phone plug cable connected to the INPUT jack? (p.8)

No sound

- Are your guitar, amp and/or headphones connected to the correct jacks? (p.8)
- Is your amp turned on and set correctly?
- Are any cables broken?
- Is the master level of the AX10A set to "0" or to a low level? (p.7)
- Is the program volume of the AX10A set to "0" or to a low level? (p.11)
- Is the volume of your instrument turned down?
- Is the AX10A muted?

No effect is heard

- Is the AX10A bypassed? (p.9)
- Are the effects used in the program turned on?

Pedal does not work

- Have you selected a program which uses an expression pedal effect? (p.10,12)
- Is the pedal indicator lit?

Cannot write (Display indicates "Er")

- Did you turn the power off while the preset programs were being loaded?
Reload the preset programs. (p.13)

Main specifications

Number of mic & body models: 11

Effects: Pre effect types: 3
Tone:1
Ambience types: 11
Chorus: 1
Notch: 1
Noise Reduction: 1

Number of programs: Preset Programs: 40 (10 banks x 4 programs)

User Programs: 40 (10 banks x 4 programs)

Input: Guitar Input (mono 1/4" jack)

Output: Line/Headphone dual-purpose output (stereo 1/4" jack)

Tuner: Tuning Range: 27.5Hz–1,318.5Hz (A0–E6)

Tuner calibration: A = 438Hz–445Hz

Power supply: Four AA alkaline batteries (not included allows approximately 18 hours of continuous use) or separately sold AC adaptor (DC9V ⊕ ⊖)

Dimensions (W x D x H): 287 mm x 182 mm x 60 mm

Weight: 1.1 kg (not including batteries)

Included items: Owner's manual

Options: AC adaptor

Appearance and specifications are subject to change without notice for improvement.

Manuel d'utilisation

Introduction

Merci d'avoir choisi le **Processeur de signal à modélisation ToneWorks AX10A**. Pour garantir un fonctionnement sans problèmes, veuillez lire attentivement ce manuel et utiliser l'appareil comme expliqué. Quand vous aurez fini de lire le manuel, conservez-le de façon à pouvoir vous y reporter par la suite.

- ❑ La technique de modélisation "REMS" de Korg est utilisée pour délivrer de nombreux effets sophistiqués – 3 types de pré-effets, tonalité, 11 types de modélisation de microphones et guitares, 11 types d'effets d'ambiance et 1 type d'effet Chorus sont intégrés entre autres.
La disposition logique sur le panneau de l'AX10A des boutons et touches de modélisation de microphones, de guitares acoustiques et d'effets, suivant le flux du signal de l'entrée guitare à la sortie, vous permet de créer facilement et intuitivement un large éventail de sons.

Schéma du signal de l'AX10G

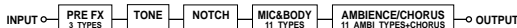

- ❑ Les modélisations de microphones et de guitares acoustiques reproduisent les résonances d'un large éventail de guitares acoustiques célèbres avec différentes techniques de prise de son au micro. Compression, Reverb et Chorus (tous accordés pour des sons de guitare acoustique) sont également disponibles. Compression, Reverb et Chorus (tous accordés pour des sons de guitare acoustique) sont également disponibles.
- ❑ 40 programmes présélectionnés tirant pleinement profit du potentiel de l'AX10A sont immédiatement prêts à l'emploi et vous pouvez enregistrer vos propres réglages dans 40 autres programmes utilisateurs.
- ❑ La pédale d'expression intégrée vous permet de contrôler en temps réel le volume ou la profondeur du Delay/Reverb/Chorus. Un mode pédale filtre à sillon vous permet également d'utiliser la pédale pour contrôler la fréquence rejetée par le filtre. En utilisant la pédale à cette fin, vous pouvez éliminer l'effet Larsen tout en continuant à jouer de votre instrument.
- ❑ L'accordeur chromatique automatique intégré vous permet d'accorder votre instrument silencieusement, un plus pour les citadins.

Table des matières

Introduction	15
Précautions	16
Guide de démarrage rapide	17
Nomenclature et fonctions	18
Panneau avant	18
Panneau arrière	19
Configuration	20
Mise sous/hors tension	20
Raccordements	20
Utilisation de l'AX10A	21
Sélection des programmes	21
Bypass et Mute	21
Accordeur	21
Utilisation de la pédale d'expression	22
Création de sons	22
Création de sons sur l'AX10A	22
PRE FX	23
TONE	23
NOTCH	23
MIC & BODY	23
AMB & CHORUS	23
Pédale d'expression	24
NR (Réduction du bruit)	24
Enregistrement d'un programme	24
Autres fonctions	25
Calibrage de la pédale d'expression	25
Réinitialisation des programmes aux réglages d'usine	25
Guide de dépannage	25
Principales spécifications	26
AX10A Program Chart	39

Précautions

Emplacement

L'utilisation de cet instrument dans les endroits suivants peut en entraîner le mauvais fonctionnement.

- En plein soleil
- Endroits très chauds ou très humides
- Endroits sales ou fort poussiéreux
- Endroits soumis à de fortes vibrations
- A proximité de champs magnétiques

Alimentation

Veuillez brancher l'adaptateur secteur spécifié sur une prise secteur à la tension appropriée. Ne branchez pas l'adaptateur sur une prise de courant dont la tension ne correspond pas à celle pour laquelle l'appareil a été conçu.

Interférences avec d'autres appareils électriques

Les postes de radio et de télévision situés à proximité peuvent souffrir d'interférences à la réception. Faites fonctionner cet appareil à une distance raisonnable des postes de radio et de télévision.

Maniement

Pour éviter de les endommager, manipulez les commandes et les boutons de cet instrument sans appliquer de force excessive.

Entretien

Lorsque l'extérieur est sale, essuyez-le avec un chiffon propre et sec. Ne vous servez pas d'agents de nettoyage liquides comme du benzène ou du diluant, des produits de nettoyage ou des vernis inflammables.

Conservez ce manuel

Après avoir lu ce manuel, veuillez le conserver soigneusement pour référence ultérieure.

Évitez toute intrusion d'objets ou de liquide

Ne placez jamais de récipient contenant du liquide près de l'instrument. Si le liquide pénètre dans l'appareil, il risque de provoquer des dommages, un incendie ou une électrocution.

Veuillez à ne pas laisser tomber d'objets métalliques dans le boîtier. Si cela se produisait, débranchez l'adaptateur secteur de la prise de courant et contactez votre revendeur Korg le plus proche ou le magasin où vous avez acheté l'instrument.

Marque CE pour les normes européennes harmonisées

La marque CE apposée sur tous les produits de notre firme fonctionnant sur secteur jusqu'au 31 décembre 1996 signifie que ces appareils répondent à la Directive EMC (89/336/CEE) et à la Directive concernant la marque CE (93/68/CEE).

La marque CE apposée après le 1 janvier 1997 signifie que ces appareils sont conformes à la Directive EMC (89/336/CEE), à la Directive concernant la marque CE (93/68/CEE) ainsi qu'à la Directive Basse Tension (73/23/CEE).

La marque CE apposée sur tous les produits de notre firme fonctionnant sur piles signifie que ces appareils répondent à la Directive EMC (89/336/CEE) et à la Directive concernant la marque CE (93/68/CEE).

REMARQUE IMPORTANTE POUR LES CLIENTS

Ce produit a été fabriqué suivant des spécifications sévères et des besoins en tension applicables dans le pays où ce produit doit être utilisé. Si vous avez acheté ce produit sur internet, par correspondance ou/et au téléphone, vous devez vérifier que ce produit est bien utilisable dans votre pays de résidence.

ATTENTION: L'utilisation de ce produit dans un pays autre que celui pour lequel il a été conçu peut être dangereuse et annulera la garantie du fabricant ou du distributeur.

Veuillez aussi conserver votre récépissé qui est la preuve de votre achat, faute de quoi votre produit risque de ne plus être couvert par la garantie du fabricant ou du distributeur.

Qu'est-ce que le *REMS* ?

Le système *REMS* (de l'anglais Resonant Structure and Electronic circuit Modeling System) est une technologie de modelage du son propriétaire de Korg qui reproduit avec précision les caractéristiques et la nature complexes des instruments acoustiques et électriques ainsi que des circuits électroniques dans leur environnement réel. Le système *REMS* émule une vaste gamme de caractéristiques de générateurs de sons comme des corps d'instruments, des haut-parleurs et des enceintes, des champs acoustiques, des microphones, des lampes, des transistors, etc.

Guide de démarrage rapide

- ⚡ Avant d'effectuer les raccordements avec un appareil extérieur quelconque, mettez toutes les commandes de volume sur leur position minimale et mettez l'AX10A hors tension.
1. Si l'AX10A doit être alimenté sur piles, ouvrez le logement des piles situé sous le panneau inférieur, et insérez quatre piles alcalines AA (vendues séparément). Si l'AX10A doit être alimenté sur secteur à l'aide de l'adaptateur vendu séparément, raccordez l'adaptateur secteur à la prise DC9V du panneau arrière (l'appareil se mettra sous tension).
 2. Réglez le commutateur de sélection INPUT L/H sur la position correspondant à la sortie de votre guitare. Si votre guitare est munie d'un micro à niveau de sortie élevé, choisissez la position "H". Si votre guitare est munie d'un micro à niveau de sortie faible, choisissez la position "L".
 3. Raccordez votre guitare à la prise INPUT de l'AX10A. Si vous faites fonctionner l'appareil sur piles, l'AX10A se mettra alors sous tension.
 4. Si vous raccordez l'AX10A à une sonorisation ou à un ampli guitare, réglez le commutateur de sélection AMP/LINE sur "AMP". Si vous le raccordez à un casque, un mixeur ou un enregistreur, réglez le commutateur sur "LINE".
 5. Raccordez la prise OUTPUT de l'AX10A à la prise INPUT de votre ampli de guitare ou enregistreur. Si vous souhaitez utiliser un casque, branchez-le sur la prise OUTPUT.
 6. Mettez l'appareil raccordé sous tension, and réglez le volume au niveau souhaité. Vous pouvez aussi utiliser les boutons MASTER de l'AX10A pour régler le volume.
 7. Appuyez sur les touches de sélection de programme pour changer de programme.

CONSEILS

L'AX10A offre 40 programmes pré-réglés (01-94) et 40 programmes utilisateur (0.1-9.4). Avec les réglages d'usine, les programmes utilisateur ont le même contenu que les programmes pré-réglés.

8. Vous pouvez contrôler l'effet de la pédale en utilisant la pédale d'expression. La pédale est activée lorsque la LED PEDAL en haut et à gauche de la pédale est allumée. Si cette LED est éteinte, enfoncez complètement la pédale pour allumer la LED. La pédale sera alors activée.

Édition d'un son

9. Tournez le sélecteur MIC & BODY pour sélectionner souhaité et utilisez les touches DEPTH pour régler la profondeur. Utilisez les touches de commande de tonalité pour régler la tonalité et le volume. Si un effet Larsen se produit, vous pouvez tourner le sélecteur NOTCH pour éliminer la fréquence à laquelle l'effet tend à se produire.

Édition et effet

10. Réglez l'effet Chorus ou d'ambiance comme souhaité. Utilisez les touches AMB (CHORUS) pour régler la profondeur de l'effet d'ambiance. Vous pouvez régler la profondeur de l'effet Chorus en appuyant sur les touches AMB (CHORUS) tout en maintenant la touche FUNCTION enfoncée. Le réglage «00» ne produira aucun effet. Le temps de Delay ou de Reverb de l'effet d'ambiance peut être réglé en appuyant sur la touche TAP à l'intervalle de temps souhaité.
11. Pour éditer le pré-effet situé avant MIC & BODY, appuyez sur la touche PRE FX afin de sélectionner un effet et utilisez les touches VALUE pour effectuer les réglages nécessaires.

Ainsi s'achève cette brève introduction à l'AX10A. Ce mode d'emploi contient bien d'autres informations sur l'AX10A, aussi veuillez le lire attentivement de telle sorte que vous puissiez tirer pleinement parti de toutes ses capacités.

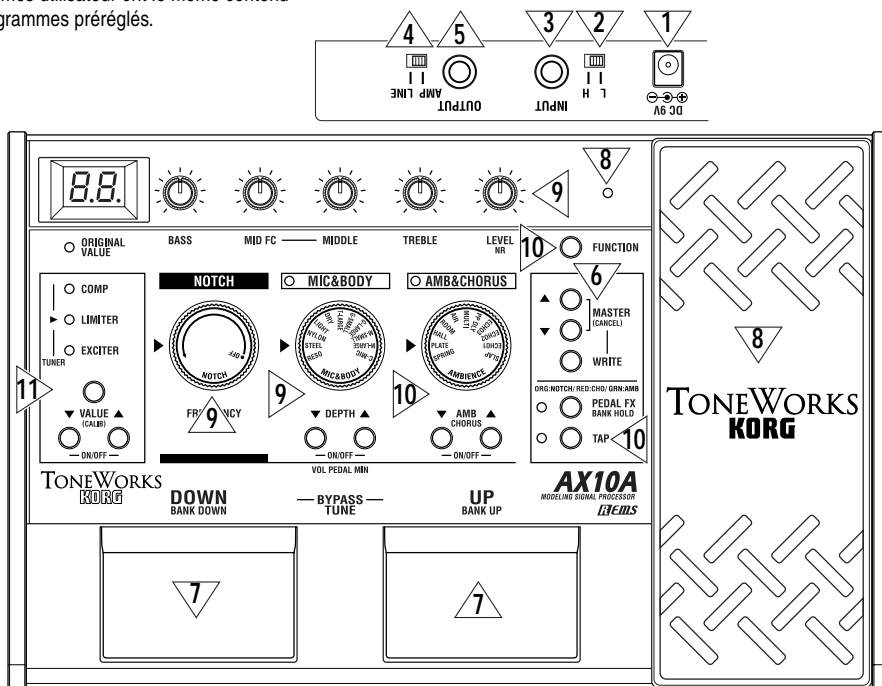

Nomenclature et fonctions

Panneau avant

1 Afficheur

Indique le numéro de programme. Lorsque vous utilisez un bouton, un sélecteur ou une touche, ou déplacez la pédale quand PEDAL FX est réglé sur NOTCH, la valeur du paramètre apparaîtra brièvement sur l'afficheur.

- S'allume lorsque l'appareil est sous tension.
- Le point situé dans le coin inférieur droit de l'afficheur s'allumera quand vous éditez une valeur de paramètre.
- Quand l'AX10A fonctionne sur piles,  clignotera si les piles sont presque épuisées.

2 Sélecteur NOTCH

Règle la fréquence du filtre à sillon. Vous pouvez éliminer l'effet Larsen en utilisant le filtre à sillon pour atténuer la région du spectre dans laquelle cet effet se produit.

3 Boutons de commande de tonalité

Ces boutons permettent de régler la tonalité et le volume d'ensemble de l'AX10A.

Vous pouvez régler la quantité de réduction du bruit (NR) en tournant le bouton LEVEL/NR tout en maintenant la touche FUNCTION enfoncée.

- ▲ Certains réglages peuvent entraîner de la distorsion. Corrigez dans ce cas le son de sortie à l'aide du bouton de commande de tonalité LEVEL/NR (ou les touches MASTER).

4 LED PRE FX (TUNER)

Ces LED indiquent le pré-effet sélectionné.

Elles ne s'allumeront pas si le pré-effet est désactivé.

Lorsque l'accordeur est activé, ces LED indiquent la différence par rapport à la hauteur de note correcte. (p.21)

5 Touche PRE FX button

Chaque fois que vous appuyez sur cette touche, le type de pré-effet change dans l'ordre suivant : COMP → LIMITER → EXCITER → COMP, etc.

6 Touches VALUE (CALIB) –ON/OFF–

Ces touches servent à régler la valeur du pré-effet.

Vous pouvez activer/désactiver PRE FX en appuyant simultanément sur les touches VALUE ▲ et ▼.

Lorsque l'accordeur est activé, vous pouvez utiliser ces touches pour effectuer son calibrage (CALIB).

7 Commutateur de sélection MIC & BODY

Ce commutateur vous permet de sélectionner un des onze types de modélisation de microphone ou de guitare acoustique disponibles.

8 Touches DEPTH (VOL PEDAL MIN) –ON/OFF–

Ces touches vous permettent de régler la profondeur de l'effet de modélisation de microphone ou de guitare acoustique (DEPTH).

Si vous avez assigné à la pédale d'expression la commande du volume, vous pourrez régler le volume minimal quand la pédale est en position haute en appuyant sur ▲ ou ▼ (VOL PEDAL MIN) tout en maintenant la touche FUNCTION enfoncée.

Vous pouvez activer/désactiver l'effet MIC & BODY en appuyant simultanément sur les touches DEPTH ▲ et ▼. Si l'effet est désactivé, la LED du commutateur de sélection MIC & BODY ne s'allumera pas.

9 Commutateur de sélection AMBIANCE

Permet de sélectionner un des 11 effets d'ambiance.

10 Touches AMB/CHORUS –ON/OFF–

Ces touches vous permettent de régler la profondeur de l'effet d'ambiance.

Vous pouvez régler la profondeur du Chorus en appuyant sur ces touches tout en maintenant la touche FUNCTION enfoncée.

Vous pouvez activer ou désactiver simultanément les effets d'ambiance et Chorus en appuyant en même temps sur les touches AMB ▲ et ▼.

CONSEILS

Si vous souhaitez désactiver individuellement l'effet d'ambiance ou l'effet Chorus, utilisez la touche AMB (CHORUS) ▼ pour régler sa valeur à "00".

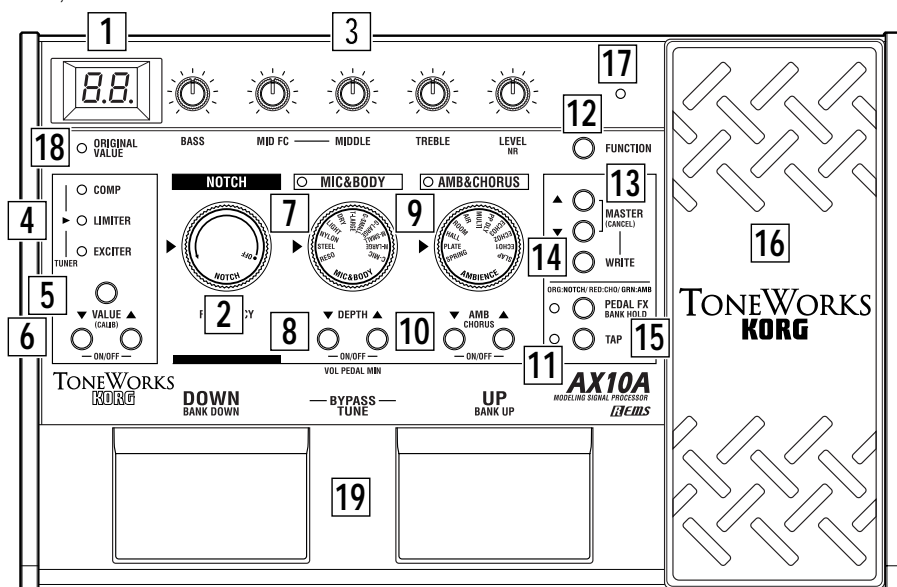

11 Touche TAP

Vous pouvez régler le temps du Delay ou du Reverb pour l'effet d'ambiance en appuyant sur la touche TAP à l'intervalle souhaité. La LED située à gauche clignotera pour indiquer le rythme.

12 Touche FUNCTION

En maintenant cette touche enfoncée et en utilisant une des commandes portant le nom d'une fonction imprimé en vert sur le panneau avant, vous pouvez régler la valeur de cette fonction.

13 Touches MASTER (CANCEL)

Ces touches permettent de régler le volume général de l'AX10A (MASTER).

Lorsque l'AX10A est prêt à enregistrer, une pression sur l'une de ces touches annulera l'opération Write (CANCEL).

14 Touche WRITE

Utilisez cette touche pour enregistrer un programme. Lorsque vous appuyez sur cette touche, l'AX10A entre en mode "write-ready" ; si vous appuyez de nouveau sur cette touche, le programme sera enregistré. (p.24)

15 Touche PEDAL FX/BANK HOLD

Cette touche permet de sélectionner l'effet qui sera contrôlé par la pédale d'expression (Pedal Effect).

A chaque pression sur cette touche, la LED change de couleur pour indiquer l'effet de pédale qui sera contrôlé.

ORG : NOTCH (orange): Fréquence du filtre à sillon

RED : CHO (rouge): Effet Chorus

GRN : AMB (vert): Effect sélectionné avec AMBIENCE

OFF : VOLUME (éteint): Pédale de volume

En appuyant sur cette touche tout en maintenant la touche FUNCTION enfoncée, vous pouvez sélectionner le mode "bank hold" comme moyen de sélection des programmes (BANK HOLD). Reportez-vous à "Sélection des programmes : b" (p.21).

16 Pédale d'expression

Vous pouvez utiliser cette pédale d'expression pour contrôler les effets ou le volume. Enfoncez complètement la pédale pour activer/désactiver l'effet de pédale sélectionné.

⚠ VOLUME et NOTCH ne peuvent pas être activés/désactivés en appuyant sur la pédale.

17 LED PEDAL

Cette LED s'allumera si la pédale d'expression est activée.

18 LED ORIGINAL VALUE

Cette LED s'allumera si la valeur éditée est identique à la valeur enregistrée (d'origine).

19 Commutateurs de sélection de programme DOWN/BANK DOWN, UP/BANK UP –BYPASS, TUNE –

Utilisez ces commutateurs pour sélectionner les programmes. Vous pouvez sélectionner les programmes de trois façons différentes. Reportez-vous à "Sélection des programmes" (p.21). Si vous appuyez simultanément sur les commutateurs UP and DOWN, les effets seront contournés et l'accordeur sera activé (BYPASS) (p.21).

Panneau arrière

20 Commutateur de sélection INPUT L/H

Réglez ce commutateur en fonction du niveau de sortie du micro de votre guitare.

H: Approprié pour les guitares avec un micro à niveau de sortie élevé

L: Approprié pour les guitares avec un micro à niveau de sortie faible

21 Prise INPUT

Raccordez votre guitare à cette prise. Utilisez une fiche mono 1/4". Si l'AX10A fonctionne sur piles, il sera mis sous tension quand vous brancherez la fiche.

⚠ Si l'AX10A fonctionne sur piles, il ne sera pas mis sous tension si vous insérez une fiche stéréo 1/4".

22 Prise OUTPUT

Raccordez cette prise à votre amplificateur de guitare, votre enregistreur, ou votre casque.

23 Commutateur de sélection AMP/LINE

Réglez ce commutateur sur "AMP" si vous vous branchez sur une sonorisation ou un ampli guitare pour une utilisation à grand volume. Réglez-le sur "LINE" si vous vous branchez sur un enregistreur ou un casque.

24 DC9V

L'adaptateur secteur vendu séparément peut être branché sur cette prise (p.20). Lorsque vous branchez l'adaptateur, l'appareil se met automatiquement sous tension.

⚠ Vous devez utiliser uniquement l'adaptateur spécifié (p.26).

25 Crochet de câble

Si vous utilisez l'adaptateur secteur vendu séparément, enroulez le câble de l'adaptateur autour de ce crochet (p.20).

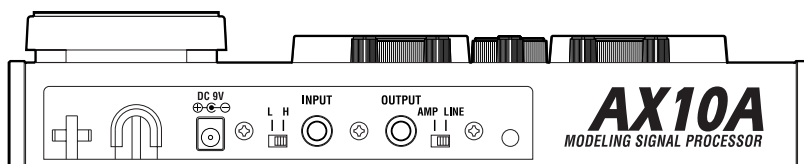

25 24 20 21 22 23

Configuration

Mise sous/hors tension

⚠ Avant de mettre sous ou hors tension l'appareil, vous devez baisser le volume de tous les appareils raccordés.

Lors d'une alimentation sur piles :

1. Pour ouvrir le logement des piles, appuyez légèrement sur l'onglet situé près de la flèche et soulevez le couvercle.
Installez quatre piles alcalines (vendues séparément) en respectant la polarité et refermez le couvercle.

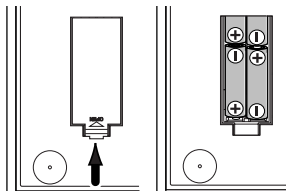

2. Si l'appareil est alimenté sur piles, il se mettra sous tension lorsque vous brancherez un câble mono sur la prise INPUT. L'écran s'allume quand l'appareil est sous tension.
L'appareil se met hors tension lorsque vous débranchez le câble de la prise INPUT.
- ⚠ Veillez à débrancher le câble de la prise INPUT lorsque vous n'utilisez pas l'AX10A de façon à économiser l'énergie des piles.
- ⚠ Si vous raccordez un câble stéréo, l'appareil ne se mettra pas sous tension.
- ⚠ Si les piles sont usées, un indicateur  clignotera sur l'écran. Remplacez les piles le plus tôt possible. Les piles usées devront être immédiatement retirées de l'appareil. Si vous laissez des piles usées dans l'appareil, elles risquent de fuir ou de provoquer un dysfonctionnement. Vous devez également retirer les piles lorsque vous ne prévoyez pas d'utiliser l'AX10A pendant un certain temps.

Lors d'une alimentation avec l'adaptateur secteur :

1. Raccordez l'adaptateur secteur vendu séparément à la prise DC 9V et branchez l'adaptateur secteur sur une prise secteur. La LED POWER s'allumera, et l'appareil se mettra sous tension.
- ⚠ Utilisez uniquement l'adaptateur secteur spécifié (p.26).
- ⚠ N'oubliez pas de débrancher l'adaptateur secteur de la prise secteur lorsque vous n'utilisez pas l'AX10A. N'appliquez pas de force excessive sur le câble.
Enroulez le câble de l'adaptateur secteur autour du crochet comme indiqué sur le schéma.

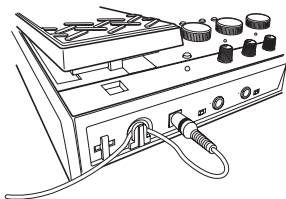

Raccordements

1. Mettez les appareils que vous souhaitez raccorder hors tension et baissez toutes les commandes de volume.
2. Réglez le commutateur de sélection INPUT L/H en fonction du niveau de sortie de vos micros.
La position "H" est appropriée pour les guitares munies d'un micro à niveau de sortie élevé. La position "L" est appropriée pour les guitares munies d'un micro à niveau de sortie faible.
3. Raccordez votre guitare à la prise INPUT.
4. Réglez le commutateur de sélection AMP/LINE sur la position appropriée.
Sélectionnez la position "AMP" si vous raccordez la sortie de l'AX10A à une sonorisation ou à un ampli guitare pour une utilisation à grand volume ou "LINE" si vous raccordez la sortie à un enregistreur, un dispositif audio ou un casque.
5. Raccordez la prise OUTPUT à votre ampli de guitare ou enregistreur, etc.
La prise OUTPUT est stéréophonique (TRS). Par conséquent, si vous utilisez un câble mono pour la raccorder à votre ampli de guitare, etc., seul le son du canal L (gauche) sera émis.
Si vous souhaitez utiliser un casque, raccordez le casque à cette prise.
Si vous utilisez les deux canaux d'un mélangeur ou deux amplificateurs en stéréo, utilisez un câble stéréo à mono double.
6. Lorsque les raccordements sont terminés, mettez l'appareil raccordé sous tension et réglez le volume.
Utilisez les touches MASTER pour régler le volume général de l'AX10A. (p.19-13)

CONSEILS

Si le son présente de la distorsion lorsque l'AX10A est contourné, réglez le commutateur de sélection INPUT L/H sur la position "H". S'il n'y a pas d'amélioration, baissez le volume de votre guitare.

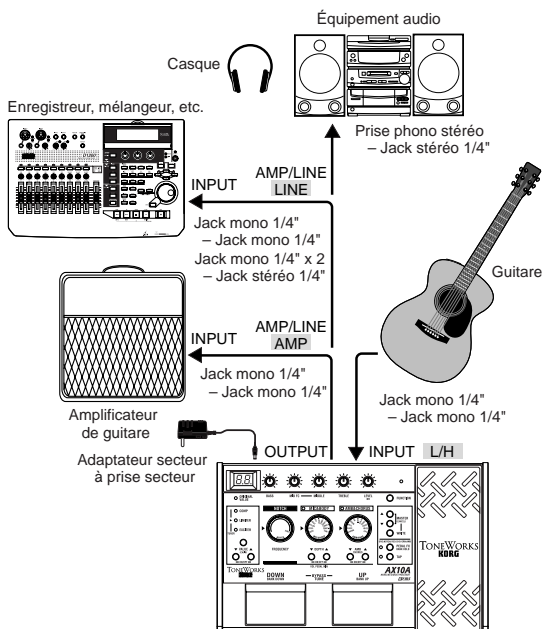

Utilisation de l'AX10A

Sélection des programmes

Une fois la configuration effectuée, vous pouvez sélectionner des programmes et les essayer.

L'AX10A offre 40 programmes préréglés et 40 programmes utilisateur. Il y a dix banques de préréglages (0-9) et dix banques utilisateur (0.-9.), avec quatre programmes dans chaque banque.

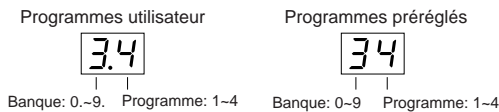

Vous pouvez sélectionner les programmes à l'aide d'une des trois méthodes suivantes.

a: Balayage des programmes de toutes les banques

1. Appuyez sur le commutateur de sélection UP ou DOWN. ...9.4+ 01+ 02+ 03+ 04+ 11+ ...+ 93+ 94+ 0.1...

b: Balayage des programmes dans une banque

1. En maintenant la touche FUNCTION enfoncée, appuyez sur la touche PEDAL FX (BANK HOLD) pour sélectionner le mode "bank hold". La banque apparaîtra à l'écran sous la forme "H".
2. Appuyez sur le commutateur de sélection de programme UP ou DOWN. Seul le programme changera ; la banque ne changera pas. ...H4+ H1+ H2+ H3+ H4+ H1+ H2...
3. Pour annuler le mode "bank hold", appuyez de nouveau sur la touche PEDAL FX (BANK HOLD) en maintenant la touche FUNCTION enfoncée.

C: Balayage des banques (en laissant fixé le programme)

1. En maintenant la touche FUNCTION enfoncée, appuyez sur le commutateur de sélection de programme UP (BANK UP) ou DOWN (BANK DOWN). La banque changera. Vous pouvez aussi utiliser cette méthode lorsque le mode Bank Hold mode est sélectionné. (Dans l'exemple suivant le programme 1 est sélectionné) ...11+ 21+ 31+ 41+ ...+ 91+ 0.1+ ...+ 9.1...

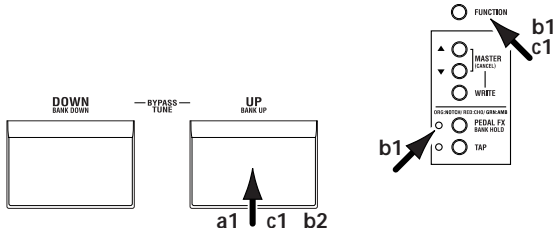

Bypass et Mute

Si vous contournez l'AX10A avec la fonction Bypass, votre son sera direct sans effet (il ne sera pas traité).

Si vous coupez le son de l'AX10A avec la fonction Mute, aucun son ne sera audible.

1. Appuyez simultanément sur les commutateurs de sélection de programme UP et DOWN.

Bypass: Appuyez simultanément sur UP et DOWN et relâchez immédiatement la pression.

Mute: Appuyez simultanément sur UP et DOWN et maintenez-les enfoncées pendant environ une seconde, puis relâchez la pression.

Lorsque vous appuyez simultanément sur UP and DOWN, l'affichage clignote lentement, puis après environ une seconde se met à clignoter plus rapidement. Pour contourner l'AX10A (Bypass), relâchez la pression sur les touches pendant que l'affichage clignote lentement. Pour couper le son de l'AX10A (Mute), relâchez la pression sur les touches pendant que l'affichage clignote rapidement.

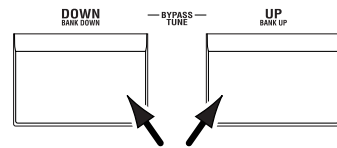

2. Pour annuler Bypass ou Mute, appuyez au choix sur le commutateur de sélection de programme UP ou DOWN.

Accordeur

Vous pouvez utiliser l'accordeur chromatique automatique intégré de l'AX10A pour accorder votre guitare. Pour activer l'accordeur, appuyez simultanément sur les commutateurs de sélection de programme UP et DOWN.

CONSEILS

Vous pouvez activer l'accordeur en sélectionnant au choix Bypass ou Mute. Si vous sélectionnez Mute, vous pourrez accorder votre guitare en silence.

Procédure d'accord

1. Pour activer l'accordeur, appuyez simultanément sur les commutateurs de sélection de programme UP et DOWN afin de contourner ou couper le son de l'AX10A. Pour la procédure à suivre, reportez-vous à "Bypass et Mute" (ci-dessus).
2. Jouez la corde que vous souhaitez accorder et le nom de la note la plus proche sera affichée. Un point décimal "." à droite de la note représente un dièse (#).
- ⚠ Ne jouez pas simultanément deux cordes ou plus quand vous accordez.
3. Accordez grossièrement la corde de telle façon que le nom de la note correcte apparaisse sur l'afficheur.
4. Accordez plus précisément la corde de telle façon que seule la LED au centre de la section PRE FX (TUNER) soit allumée.

Lorsque le nom de la note est A#
Trop bas



Trop haut



Accord correct

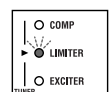
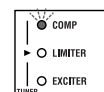

5. Lorsque vous avez fini d'accorder, appuyez sur le commutateur de sélection de programme UP ou DOWN pour revenir en mode de fonctionnement normal.

Calibrage de l'accordeur

Lorsque vous mettez l'appareil sous tension, A moyen est réglé sur une fréquence de référence de 440 Hz. Si vous le souhaitez, vous pouvez régler (calibrer) cette hauteur de référence.

1. Avec l'accordeur activé, utilisez les touches VALUE (CALIB) pour effectuer le calibrage.
La plage de réglage disponible s'étend de 438 à 445 Hz. Lorsque vous changez la valeur de réglage, l'écran affiche les deux chiffres inférieurs de la fréquence de calibrage (e.g., "41" pour 441 Hz).

⚠ L'AX10A ne conserve pas la valeur de réglage quand il est mis hors tension.

Utilisation de la pédale d'expression

Vous pouvez utiliser la pédale d'expression pour contrôler le volume, le niveau de l'effet d'ambiance, la profondeur du Chorus ou la fréquence du filtre à sillon.

L'effet contrôlé par la pédale peut être au choix un des onze effets d'ambiance, CHORUS, NOTCH, ou bien le volume.

Utilisation de la pédale d'expression

1. Sélectionnez un programme pour lequel la LED PEDAL (située en haut et à gauche de la pédale d'expression) est allumée. Si vous avez sélectionné un programme pour lequel la LED PEDAL est allumée, vous pourrez utiliser la pédale d'expression pour contrôler un effet de pédale.

Même avec un programme pour lequel la LED PEDAL n'est pas allumée, vous pouvez enfoncer complètement la pédale pour l'activer (la LED PEDAL s'allumera).

- ⚠ Si le volume ou NOTCH est sélectionné comme effet de pédale, vous ne pourrez pas activer ou désactiver ce dernier en appuyant sur la pédale.

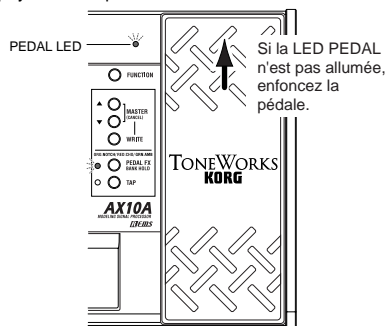

2. Utilisez la pédale d'expression en jouant. Le son de sortie changera en même temps que vous déplacez la pédale vers le haut ou vers le bas. Si vous avez assigné NOTCH à PEDAL FX, vous pourrez éliminer l'effet Larsen en actionnant la pédale quand l'effet se produira. Déplacez la pédale jusqu'à ce que l'effet Larsen disparaisse. Si l'effet Larsen est absent, nous vous conseillons de régler la pédale sur sa position la plus basse pour désactiver cette fonction.

- ⚠ N'appliquez pas de force excessive sur la pédale d'expression. Avant d'utiliser cette dernière, vous devriez déterminer la quantité de force nécessaire pour allumer la LED PEDAL ou contrôler l'effet, et appliquer seulement la force nécessaire.

CONSEILS

Vous pouvez appuyer sur la touche PEDAL FX pour commuter l'effet ou le volume actuellement contrôlé par la pédale d'expression. La fonction assignée à la pédale est indiquée par la couleur de la LED située à gauche de la touche. (p.48). Vous trouverez également à la page 48 des explications sur la façon de sauvegarder un son créé en actionnant la pédale.

Création de sons

Création de sons sur l'AX10A

Vous pouvez choisir entre deux méthodes pour créer des sons; vous pouvez éditer un programme préréglé ou utilisateur existant ou créer un son à partir de zéro.

Si vous souhaitez commencer avec un programme existant, sélectionnez le programme dont le son est le plus proche du son souhaité et modifiez-le. Réglez les boutons de commande de tonalité BASS, MID FC, MIDDLE et TREBLE et utilisez les touches VALUE, DEPTH et TAP pour régler la profondeur de chaque effet.

Si vous souhaitez créer un son à partir de zéro, vous pouvez par exemple commencer en sélectionnant une des fonctions MIC & BODY TYPE. Si vous désactivez alors les effets PRE FX et AMB & CHORUS, vous pourrez entendre plus clairement les caractéristiques de chaque modèle de microphone ou de guitare acoustique. Vous pouvez activer ou désactiver l'effet correspondant en appuyant simultanément sur les touches VALUE ou DEPTH ▲ et ▼.
Lorsque vous avez choisi votre type de microphone ou de guitare acoustique, réglez les boutons de commande de tonalité BASS, MID FC, MIDDLE, TREBLE et LEVEL au niveau souhaité.

Après avoir effectué les réglages de microphone et de guitare acoustique, vous pourrez ajouter des effets. AMB & CHORUS est situé après la section MIC & BODY. Appuyez simultanément sur les touches DEPTH ▲ et ▼ pour activer l'effet. Puis, tournez le commutateur de sélection AMB & CHORUS pour choisir l'effet souhaité. Utilisez les touches DEPTH pour régler la profondeur de l'effet. En ce qui concerne l'effet Chorus, vous pouvez utiliser les touches DEPTH en maintenant la touche FUNCTION enfoncée pour régler sa profondeur. Vous pouvez également régler le temps de Delay ou de Reverb de l'effet d'ambiance en appuyant sur la touche TAP à l'intervalle de temps souhaité. Vous pourrez ensuite régler PRE FX situé avant la section MIC & BODY. Activez l'effet, puis appuyez sur la touche PRE FX pour sélectionner un effet. Utilisez les touches PRE FX VALUE pour régler la quantité d'effet. Il se peut que vous souhaitiez temporairement désactiver AMB & CHORUS pendant le réglage de PRE FX.

Finalement, utilisez la touche PEDAL FX pour spécifier le paramètre contrôlé par la **pédale d'expression**.

Ce paramètre (effet ou volume) changera à chaque pression sur la touche. Si vous entendez du bruit, vous pourrez régler la **réduction de bruit** (p.24). Tournez le bouton de commande de tonalité NR (le bouton le plus à droite) tout en maintenant la touche FUNCTION enfoncée pour régler la quantité de réduction.

Enfin, lorsque vous aurez obtenu le son souhaité, vous pourrez l'enregistrer dans la mémoire. Si vous passez à un programme différent ou mettez l'appareil hors tension sans avoir enregistré le programme, ce dernier sera perdu.

- ⚠ Certains réglages d'effet peuvent produire de la distorsion. Baissez dans ce cas le volume avec le bouton VOLUME.

PRE FX

Utilisez la touche PRE FX pour sélectionner le type de pré-effet, et utilisez les touches VALUE pour régler la quantité d'effet.

TYPE	Description	VALEUR
COMP	Compresseur rend ant le volume du picking plus consistant.	Réglage de la sensibilité 0...30
LIMITER	Limiteur éliminant les niveaux excessifs.	Montant de la limitation 0...30
EXCITER (*1)	Exciter qui ajoute du brillant dans la plage des hautes fréquences.	Profondeur de l'effet 0...30

STONE (*1)

Il s'agit d'une commande de la tonalité sur trois plages de fréquences. Vous pouvez régler la réduction du bruit en tournant le bouton LEVEL (NR) tout en maintenant la touche FUNCTION enfoncée.

BASS	Réglage des basses fréquences (00...30).
MID FC	Réglage de la fréquence de crête moyenne dans une plage de 170 Hz...3 kHz (1...10).
MIDDLE	Réglage des fréquences moyennes (00...30).
TREBLE	Réglage des hautes fréquences (00...30).
LEVEL	Réglage du volume (00...30).
NR	Quantité de réduction du bruit.

NOTCH

Vous pouvez éliminer l'effet Larsen en tournant ce sélecteur pour régler la fréquence du filtre à sillon. Tournez le bouton complètement à gauche pour désactiver le filtre à sillon. Tournez-le complètement vers la droite pour augmenter la fréquence du filtre à sillon et identifier le point auquel l'effet Larsen se produit. S'il n'y a pas d'effet Larsen, nous vous conseillons de laisser le filtre à sillon désactivé. Si vous avez assigné NOTCH à PEDAL FX, vous pourrez utiliser la pédale d'expression pour régler la fréquence du filtre à sillon.

FREQUENCY	Fréquence du filtre à sillon. (bas-haut). Filtre à sillon désactivé dans la position la plus à gauche.
-----------	--

MIC & BODY (*1)

Utilisez le commutateur de sélection MIC & BODY pour sélectionner un type de microphone ou de guitare acoustique et les touches DEPTH pour régler le paramètre DEPTH.

TYPE	Description	PROFONDEUR
C-MIC	Microphone électrostatique.	Distance du microphone 0 (loin)...30 (près)
M-LARGE	Grande guitare ancienne appropriée dans de nombreuses situations.	Profondeur de l'effet 0...30
M-SMALL	Petite guitare ancienne idéale pour des arpèges délicats, etc.	
G-LARGE	Grande guitare ancienne avec un son dur, idéale pour le strumming.	
G-SMALL	Petite guitare avec une plage moyenne distincte, préférée par les musiciens de country et de blues.	
T-LARGE	Grande guitare au son sophistiqué, idéale pour la pop. Le son d'un des nouveaux fabricants américains.	
DRY	Grande guitare avec un son sec distinct.	
LIGHT	Guitare au son léger, idéale pour un orchestre ou un ensemble.	
NYLON	Simule le son des cordes en nylon.	
STEEL	Guitare présentant des sons hauts métalliques distincts, idéale pour le rock.	
RESO	Guitare Resonator, idéale pour le jeu avec slide.	

AMB & CHORUS

Utilisez le commutateur de sélection AMBIENCE pour sélectionner le type d'effet d'ambiance et utilisez les touches AMB pour régler le paramètre AMB. En appuyant deux fois sur la touche TAP à l'intervalle de temps souhaité, vous pouvez régler le temps de Delay ou Reverb. Pour régler la profondeur de l'effet Chorus, utilisez les touches AMB en maintenant la touche FUNCTION enfoncée. AMBIENCE et CHORUS peuvent être utilisés simultanément. Si vous souhaitez désactiver AMBIENCE ou CHORUS individuellement, réglez le paramètre correspondant sur la valeur "0". Si vous avez assigné AMB ou CHO à PEDAL FX, la pédale d'expression contrôlera cet effet.

TYPE	Explication	TAP	PEDAL FX: AMB		
			Normal AMB	PEDAL	AMB
SLAP	Slap-Type Delay pour lequel le temps du delay est le quart de l'intervalle configuré par vos pressions sur TAP.	Temps du delay: jusqu'à 250 [ms]	Niveau de l'effet: 0-30	Contrôle la profondeur de l'effet	Spécifie la profondeur de l'effet à la position de pédale maximale
ECHO1	Simulation d'un Tape Echo avec une tonalité chaude (faible Feedback).	Temps du delay: jusqu'à 1,0 [s]			
ECHO2	Simulation d'un Tape Echo avec une tonalité chaude (Feedback moyen).				
ECHO3	Simulation d'un écho de bande avec une tonalité chaude (Feedback élevé).				
PP DLY	Ping-Pong Delay avec sauts de gauche à droite et vice-versa.	N/A (*2)			
MULTI	Multi-tap delay.				
AIR	Reverb avec effet mystérieux.	Temps du Reverb: jusqu'à 4,0 [s]			
ROOM	Reverb d'une pièce.	Temps du Reverb: jusqu'à 8,0 [s]			
HALL	Reverb d'une salle de concert (*3).				
PLATE	Reverb plat (*3).				
SPRING	Spring Reverb (*3).				

(*1) Certains réglages risquent de produire de la distorsion. Réduisez dans ce cas la valeur du paramètre. (*2) La touche n'aura pas d'effet sur la valeur.

(*3) Le temps de Reverb est réglé de façon à doubler l'intervalle de temps réglé au moyen de TAP.

TYPE	Description	Normal	PEDAL FX: CHO	
		CHORUS	PEDAL	CHORUS
CHORUS	Chorus stéréo électroacoustique.	Profondeur de l'effet: 0...30	Profondeur de l'effet	Aucun effet

Pédale d'expression

Sélection de l'effet qui sera contrôlé par la pédale

Appuyez sur la touche PEDAL FX pour sélectionner l'effet qui sera contrôlé par la pédale. La LED située à gauche indique l'effet (ou volume) qui sera contrôlé.

ORG : NOTCH (orange): Fréquence du filtre à sillon

RED : CHO (rouge): Effet Chorus

GRN : AMB (vert): Effet sélectionné avec AMBIENCE

OFF : VOLUME (éteint): Pédale de volume

Utilisation de la pédale pour activer/désactiver l'effet

En enfonçant complètement la pédale, vous pouvez activer ou désactiver l'effet assigné à PEDAL FX. Lorsque l'effet est activé, la LED à gauche de la pédale s'allume. Si VOLUME ou NOTCH est assigné à PEDAL FX, la LED ne pourra pas s'éteindre.

Réglage de la valeur minimale de la pédale de volume

Si VOLUME est assigné à PEDAL FX, vous pourrez maintenir la touche FUNCTION enfoncée et utiliser les touches MIC & BODY DEPTH pour spécifier le volume minimal qui sera contrôlé par la pédale (VOL PEDAL MIN).

Sauvegarde du son d'une position de pédale spécifique

Si AMB, CHO ou VOLUME est assigné à PEDAL FX, il vous sera impossible de sauvegarder le son produit en actionnant la pédale. L'effet produit dépendra toujours de la position actuelle de la pédale. Néanmoins, si NOTCH est assigné à PEDAL FX, vous pourrez sauvegarder la fréquence du filtre à sillon spécifiée en actionnant la pédale.

NR (Réduction du bruit)

Vous pouvez régler la quantité de réduction du bruit en tournant le bouton de commande de tonalité LEVEL (NR) tout en maintenant la touche FUNCTION enfoncée.

⚠ Suivant l'appareil raccordé, une réduction de bruit trop importante peut entraîner la perte de plusieurs notes. Dans ce cas, baissez le niveau de réduction.

Enregistrement d'un programme

Lorsque vous avez créé un son que vous souhaitez conserver, vous pouvez l'enregistrer dans un des 40 programmes utilisateur (0.1–9.4).

⚠ Si vous changez de programme ou mettez l'appareil hors tension avant d'avoir enregistré votre programme édité, les changements effectués seront perdus.

Le programme dans la mémoire de destination sera écrasé par réécriture.

1. Appuyez sur la touche WRITE. Le numéro de programme clignotera sur l'écran et l'AX10A passera en mode "write-ready".
2. Utilisez les commutateurs de sélection de programme pour sélectionner la mémoire où vous souhaitez enregistrer le programme.

⚠ Vous ne pouvez pas remplacer un programme pré-réglé (01–94).

3. Appuyez sur la touche WRITE pour enregistrer le programme sous le numéro de programme sélectionné.

Si vous décidez de ne pas enregistrer le programme, appuyez sur une des touches MASTER (CANCEL) au choix pour quitter le mode write-ready (l'affichage clignote). L'appareil reviendra en mode de fonctionnement normal.

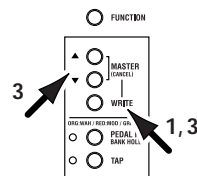
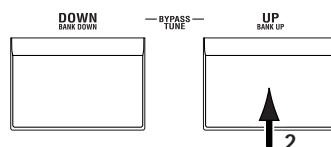

Autres fonctions

Calibrage de la pédale d'expression

Si la pédale d'expression ne fonctionne pas correctement, veuillez effectuer la procédure décrite ci-dessous.

⚠ Lorsque vous calibrez la pédale utilisez votre main car un réglage précis ne sera pas possible si vous utilisez votre pied.

1. Tout en maintenant simultanément enfoncées les touches FUNCTION et PEDAL FX, mettez l'appareil sous tension. L'écran affichera pendant environ une seconde, puis .

2. Déplacez doucement la pédale vers l'arrière. Lorsqu'elle s'arrête, retirez votre main de la pédale et appuyez sur la touche PEDAL FX.

L'affichage passera de à .

Si vous appuyez sur la touche MASTER (CANCEL) pendant l'opération de calibrage, le calibrage sera interrompu et le numéro de programme apparaîtra.

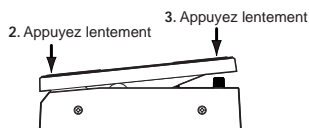

3. Déplacez lentement la pédale vers l'avant. Lorsqu'elle s'arrête, retirez votre main de la pédale et appuyez sur la touche PEDAL FX.

Lorsque le réglage est terminé, l'affichage , clignote et le numéro de programme apparaît. Vérifiez la pédale pour vous assurer que les réglages sont corrects.

CONSEILS

Si vous assignez par exemple PEDAL FX à VOLUME et réglez VOL PEDAL MIN sur "0", il sera facile de vérifier le niveau MIN après le retour complet de la pédale.

⚠ En cas d'échec de l'opération de calibrage, l'écran affichera et l'affichage précédant la calibration sera visible (). Si plusieurs essais répétés échouent, il est possible que cela soit dû à un dysfonctionnement de l'AX10A. Contactez votre revendeur.

Réinitialisation des programmes aux réglages d'usine

1. Tout en maintenant la touche WRITE enfoncée, mettez l'appareil sous tension. L'écran affichera .

Si vous décidez de commencer normalement sans charger les réglages d'usine, appuyez sur une des touches MASTER (CANCEL) au choix.

2. Pendant que l'écran affiche , appuyez sur la touche WRITE. Les programmes d'usine seront chargés dans la zone utilisateur (0.1–9.4). Lorsque le chargement est terminé, l'affichage clignote, puis le numéro de programme apparaît.

⚠ Ne mettez jamais l'appareil hors tension pendant que cette opération est en cours.

⚠ Veuillez noter que si vous chargez de nouveau les programmes pré-réglés, tous les programmes écrits précédemment seront écrasés par réécriture.

Guide de dépannage

Si l'AX10A ne fonctionne pas de la façon souhaitée, veuillez vérifier tout d'abord les points suivants. Si vous n'arrivez pas malgré tout à résoudre le problème, contactez votre revendeur.

L'appareil ne se met pas sous tension.

- Y a-t-il des piles dans l'appareil ? Ou bien, l'adaptateur secteur est-il branché sur une prise secteur ? (p.20)
- Un câble avec fiche mono est-il raccordé à la prise INPUT ? (p.20)

Pas de son

- Votre guitare, votre amplificateur et/ou votre casque sont-ils raccordés aux prises correctes ? (p.20)
- Votre amplificateur est-il allumé et réglé correctement ?
- Un câble quelconque est-il endommagé ?
- Le niveau général de l'AX10A est-il réglé sur "0" ou sur un niveau très bas ? (p.19)
- Le volume du programme de l'AX10A est-il réglé sur "0" ou sur un niveau très bas ? (p.23)
- Le volume de votre instrument est-il baissé ?
- Le son de l'AX10A est-il coupé ?

Pas d'effet audible

- L'AX10A est-il contourné ? (p.21)
- Les effets utilisés dans le programme sont-ils activés ?

La pédale ne fonctionne pas

- Avez-vous sélectionné un programme qui utilise un effet de pédale d'expression ? (p.22, 24)
- L'indicateur de pédale est-il allumé ?

Impossible d'enregistrer (l'écran affiche "Er")

- Avez-vous éteint l'appareil pendant le chargement des programmes pré-réglés ? Rechargez les programmes pré-réglés. (p.25)

Principales spécifications

Nombre de modèles de microphones

et de guitare acoustiques :

Effets : 11
Types de pré-effets : 3
Tonalité : 1
Types d'ambiance : 11
Chorus : 1
NOTCH : 1
Réduction de bruit : 1

Nombre de programmes :

Programmes pré-réglés : 40 (10 banques x 4 programmes)
Programmes utilisateur : 40 (10 banques x 4 programmes)

Entrée :

Entrée de guitare (Jack mono 1/4")

Sortie :

Sortie double usage ligne/casque (Jack stéréo 1/4")

Accordeur :

Plage d'accord : 27,5 Hz – 1.318,5 Hz (A0–E6)

Calibrage de l'accordeur : A = 438 Hz – 445 Hz

Alimentation :

Quatre piles alcalines AA (non incluses, permettent environ 18 heures d'utilisation continue) ou adaptateur secteur vendu séparément (CC 9V ⊕ ⊖)

Dimensions (L x P x H) :

287 mm x 182 mm x 60 mm

Poids :

1,1 kg (sans les piles)

Accessoires fournis :

Manuel d'utilisation

Options :

Adaptateur secteur

L'aspect extérieur et les spécifications sont sujets à modifications sans préavis à des fins d'amélioration.

Bedienungshandbuch

Einleitung

Herzlichen Glückwunsch zum Kauf von **AX10A - dem Modeling Signal Processor von Tone Works Korg**. Bitte lesen Sie die Anleitung vor dem Gebrauch sorgfältig durch, denn sie enthält alle Informationen für langen und störungsfreien Betrieb. Legen Sie die Anleitung nach dem Durchlesen griffbereit zum Nachschlagen ab.

- Die „REMS“ Modeling-Technologie von Korg wird zur Erzielung von zahlreichen ausgeklügelten Effekten eingesetzt – 3 Typen von Pre-Effekten, Ton, 11 Typen von Mikrofon- und Körper-Modeling, 11 Types von Ambience-Effekten und 1 Typ von Chor-Effekten sind eingebaut.

Die Bedienfeldregler Mikrofon- und Körper-Modeling und Effekte sind am Bedienfeld des AX10A in der Reihenfolge des Signalflusses vom elektrischen Gitarreneingang bis zum Ausgang angeordnet. Dieses intuitive Design macht es leicht, eine breite Palette eigener Sounds zu erschaffen.

AX10A Signallauf

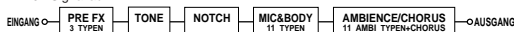

- Die Mikrofon- u. Körper-Modelle simulieren die Resonanzen verschiedener berühmter Akustikgitarren mit verschiedenen Miking-Techniken. Compression, Reverb und Chorus (alle für akustische Gitarren abgestimmt) werden ebenfalls geboten.
- 40 Presets, die das Potential des AX10A's voll ausnutzen, sind für sofortige Verwendung vorhanden, und Sie können Ihre eigenen Einstellungen in weiteren 40 Anwenderprogrammen speichern.
- Das eingebaute Expression-Pedal bietet Echtzeit-Kontrolle von Lautstärke oder Delay/Reverb/Chorus-Tiefe. Außerdem gibt es einen Pedal-Notch-Modus, der es ermöglicht, mit dem Pedal die Schwellenfrequenz eines Kammfilters zu steuern. Durch Verwendung des Pedals zur Steuerung des Notch können Sie akustische Rückkopplung vermeiden, während Sie das Instrument spielen.
- Der eingebaute Auto Chromatic Tuner erlaubt leises Stimmen, was für Live-Situationen ideal ist.

Inhaltsverzeichnis

Einleitung	27
Vorsichtsmaßregeln	28
Schneller Start	29
Teile und ihre Funktionen	30
Vorderseite	30
Rückseite	31
Setup	32
Ein- und Ausschalten	32
Anschlüsse	32
Spielen des AX10A	33
Wählen von Programmen	33
Bypass und Stummschaltung	33
Tuner	33
Verwendung des Expression-Pedals	34
Erzeugen von Sounds	34
Erzeugen von Sounds auf dem AX10A	34
PRE FX	35
TONE	35
NOTCH	35
MIC & BODY	35
AMB & CHORUS	35
Expression-Pedal	36
NR (Rauschunterdrückung)	36
Ein Programm speichern	36
Andere Funktionen	37
Kalibrieren (Einstellen) des Expression-Pedals	37
Zurückstellen auf werkseitige Einstellungen	37
Störungssuche	37
Wichtigste technische Daten	38
AX10A Program Chart	39

Bedienungshandbuch

Vorsichtsmaßnahmen

Verwendungsort

Bei Verwendung des Geräts an den folgenden Orten kann eine Fehlfunktion auftreten.

- Im direkten Sonnenlicht
- An Orten mit extremer Temperatur oder Luftfeuchtigkeit
- An sehr staubigen oder schmutzigen Orten
- An Orten mit starker Vibration
- In der Nähe von Magnetfeldern

Stromversorgung

Schließen Sie das spezielle Netzteil an eine Netzsteckdose mit der richtigen Netzspannung an. Schließen Sie es nicht an eine Steckdose mit einer anderen Spannung als der für das Gerät geeigneten an.

Störungen mit anderen elektrischen Geräten

In der Nähe aufgestellte Radio- oder Fernsehgeräte können Empfangsstörungen aufweisen. Betreiben Sie dieses Gerät immer in einem geeigneten Abstand von Radio- oder Fernsehgeräten.

Behandlung

Um Beschädigungen zu vermeiden, betätigen Sie Schalter oder Bedienungselement nicht mit Gewalt.

Pflege

Wenn das Äußere schmutzig wird, mit einem sauberen, trockenen Lappen abwischen. Verwenden Sie keine flüchtigen organischen Lösungsmittel wie Benzol, Terpentin, Reinigungslösungen oder entflammable Poliermittel.

Die Anleitung aufbewahren

Nach dem Lesen dieser Anleitung bewahren Sie sie bitte zum Nachschlagen auf.

Fremdkörper aus dem Gerät halten

Stellen Sie niemals Behälter mit Flüssigkeiten in der Nähe des Geräts ab. Wenn Flüssigkeit in das Gerät eindringt, kann ein Geräteausfall, Brand oder elektrischer Schlag verursacht werden.

Achten Sie darauf, keine Metallobjekte in das Gerät kommen zu lassen. Falls ein Gegenstand in das Gerät eindringt, ziehen Sie das Netzteil von der Steckdose ab. Dann wenden Sie sich an Ihren Korg-Fachhändler oder an das Geschäft, in dem das Gerät gekauft wurde.

CE-Kennzeichen für europäische harmonisierte Standards

Das CE-Kennzeichen, das an den mit Netzstrom betriebenen Produkten unserer Firma, hergestellt bis zum 31. Dezember 1996, angebracht ist, zeigt an, dass das betreffende Gerät mit der EMV-Richtlinie (89/336/EWG) und der CE-Kennzeichen-Richtlinie (93/68/EWG) übereinstimmt.

Das nach dem 1. Januar 1997 angebrachte CE-Kennzeichen weist auf Übereinstimmung mit der EMV-Richtlinie (89/336/EWG), CE-Kennzeichen-Richtlinie (93/68/EWG) und Niederspannungsrichtlinie (73/23/EWG) hin.

Außerdem zeigt das CE-Kennzeichen, dass an den mit Batteriestrom betriebenen Produkten unserer Firma angebracht ist, an dass das betreffende Gerät mit der EMV-Richtlinie (89/336/EWG) und der CE-Kennzeichen-Richtlinie (93/68/EWG) übereinstimmt.

WICHTIGER HINWEIS FÜR KUNDEN

Dieses Produkt wurde unter strenger Beachtung von Spezifikationen und Spannungsanforderungen hergestellt, die im Bestimmungsland gelten. Wenn Sie dieses Produkt über das Internet, per Postversand und/oder mit telefonischer Bestellung gekauft haben, müssen Sie bestätigen, dass dieses Produkt für Ihr Wohngebiet ausgelegt ist.

WARNUNG: Verwendung dieses Produkts in einem anderen Land als dem, für das es bestimmt ist, verwendet wird, kann gefährlich sein und die Garantie des Herstellers oder Importeurs hinfällig lassen werden.

Bitte bewahren Sie diese Quittung als Kaufbeleg auf, da andernfalls das Produkt von der Garantie des Herstellers oder Importeurs ausgeschlossen werden kann.

Was ist *BEMS*?

BEMS („Resonant structure and Electronic circuit Modeling System“) ist KORGs eigene Sound-Modeling-Technologie, die den komplexen Charakter und die Natur sowohl akustischer als auch elektrischer Instrumente ebenso wie von Elektronikinstrumenten in echten Umgebungen präzise reproduziert. *BEMS* emuliert eine lange Reihe von Klangerzeugungseigenschaften, einschließlich Instrumentenkörper, Lautsprecher und Boxen, akustische Felder, Mikrofone, Verstärkerröhren, Transistoren usw.

Schneller Start

- ⚡ Bevor Sie Verbindungen mit externen Geräten herstellen, stellen Sie alle Lautstärkereglern auf Minimumstellung und schalten das Gerät aus.
1. Wenn Sie den AX10A mit Batterien betreiben wollen, öffnen Sie das Batteriefach an der Unterseite und setzen vier Mignonzellen (AA, R6) ein (getrennt erhältlich). Wenn Sie den AX10A über das getrennt erhältliche Netzteil betreiben wollen, schließen Sie das Netzteil an die Buchse DC9V an der Rückseite an (das Gerät schaltet ein).
 2. Stellen Sie den Schalter INPUT L/H in die geeignete Stellung für Ihren Gitarrenausgang. Verwenden Sie die Stellung „H“, wenn die Gitarre einen hohen Ausgangs-Pickup hat, oder in die Stellung „L“, wenn die Gitarre einen niedrigen Ausgangs-Pickup hat.
 3. Schließen Sie Ihre Gitarre an die INPUT-Buchse des AX10A an. Wenn Sie Batterien verwenden, schaltet der AX10A zu diesem Zeitpunkt ein.
 4. Wenn Sie den AX10A an ein PA-System oder einen Gitarrenverstärker anschließen, stellen Sie den Schalter AMP/LINE auf „AMP“. Wenn Sie ihn an Kopfhörer, Mischpult oder einen Recorder anschließen, stellen Sie diesen Schalter auf „LINE“.
 5. Verbinden Sie die OUTPUT-Buchse des AX10A mit der INPUT-Buchse Ihres Gitarren-Amps oder Recorders. Wenn Sie Kopfhörer verwenden wollen, schließen Sie diese an die OUTPUT-Buchse an.
 6. Schalten Sie die angeschlossenen Geräte an und stellen die Lautstärke auf einen geeigneten Pegel ein. Sie können auch die MASTER-Tasten des AX10A verwenden, um die Lautstärke einzustellen.
 7. Betätigen Sie die Programmwählschalter, um Programme umzuschalten.

TIPPS Der AX10A hat 40 Preset-Programme (01–94) und 40 Anwenderprogramme (0.1–9.4) Werkseitig enthalten die Anwenderprogramme die gleichen Inhalte wie die Preset-Programme.

8. Sie können den Pedal-Effekt mit dem Expression-Pedal steuern. Das Pedal ist aktiv, wenn die PEDAL-LED oben links am Pedal leuchtet. Wenn diese LED erloschen ist, stellen Sie das Pedal ganz nach vorne, um die LED aufleuchten zu lassen. Jetzt ist das Pedal aktiv.

Bearbeiten eines Klangs

9. Drehen Sie den Wählschalter MIC & BODY zum Wählen Ihres gewünschten Sounds, und verwenden Sie die Tasten DEPTH zur Einstellung der Tiefe. Verwenden Sie die Reglerknöpfe zum Einstellen von Ton und Lautstärke. Wenn akustische Rückkopplung auftritt, können Sie den NOTCH-Wähler drehen, um die Frequenz, bei der Rückkopplung auftritt, zu unterdrücken.

Bearbeiten und Effekt

10. Stellen Sie die Chorus- oder Ambience-Effekte nach Wunsch ein. Verwenden Sie die Tasten AMB (CHORUS) zur Einstellung der Tiefe des gewählten Ambience-Effekts. Durch Gedrückthalten der FUNCTION-Taste, während die Tasten AMB (CHORUS) gedrückt gehalten werden, können Sie die Tiefe des Chorus-Effekts einstellen. Bei einer Einstellung von „00“ gibt es keinen Effekt. Die Verzögerungs- oder Reverb-Zeit des Ambience-Effekts kann durch Drücken der TAP-Taste im gewünschten Zeitgabe-Intervall eingestellt werden.
11. Zum Einstellen des Pre-Effekts vor der Stufe Mic & Body drücken Sie die Taste PRE FX zum Wählen eines Effekts und verwenden Sie die VALUE-Tasten für die Einstellungen. Damit ist unsere kurze Vorstellung des AX10A abgeschlossen. Diese Anleitung enthält viel mehr Information über den AX10A, lesen Sie sie deshalb bitte gründlich durch, um sicherzustellen, dass Sie alle Fähigkeiten des Modells voll ausnutzen.

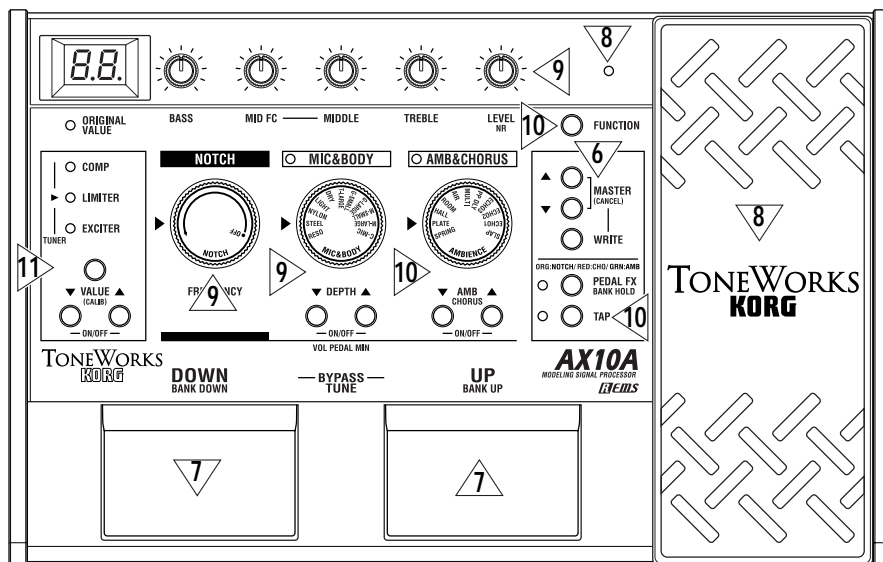
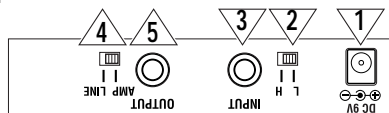

Teile und ihre Funktionen

Vorderseite

1 Display

Zeigt die Programmnummer an. Wenn Sie einen Knopf, einen Wahlschalter oder eine Taste bedienen oder das Pedal bewegen, wenn das Pedal FX auf Notch gestellt ist, wird der Parameterwert kurz im Display gezeigt.

- Leuchtet, wenn das Gerät eingeschaltet ist.
- Der Punkt unten rechts im Display leuchtet auf, wenn Sie einen Parameterwert bearbeiten.
- Wenn der AX10A mit Batteriestrom läuft, blinkt  wenn die Batterien schwach werden.

2 NOTCH-Wahlschalter

Stellt die Frequenz des Kammfilters ein. Sie können akustische Rückkopplung unterdrücken, indem Sie den Kammfilter verwenden, um den Frequenzbereich, bei dem Rückkopplung auftritt, abzuschneiden.

3 Klangreglerknopf

Diese Knöpfe dienen zum Einstellen von Gesamttone und Lautstärke des AX10A.

Durch Drehen des Reglers LEVEL/NR bei gedrückt gehaltener FUNCTION-Taste können Sie den Betrag der Rauschunterdrückung (NR) einstellen.

- ▲ Manche Einstellungen können Verzerrung im Sound bewirken. In diesem Fall stellen Sie den Klangregler LEVEL/NR (oder die MASTER-Tasten) ein.

4 PRE FX (TUNER) LED

Dienen zum Anzeigen des gewählten Pre-Effekts.

Die LEDs leuchten nicht auf, wenn der Pre-Effekt ausgeschaltet ist. Wenn der Tuner arbeitet, zeigen diese LEDs den Unterschied von der korrekten Tonlage an. (S.33)

5 PRE FX-Taste

Bei jedem Drücken dieser Taste schaltet der Pre-Effekt-Typ in der Reihenfolge COMP → LIMITER → EXCITER → COMP usw. um.

6 VALUE (CALIB)-Tasten –ON/OFF–

Diese Tasten stellen den Wert des Pre-Effekts ein. Sie können PRE FX ein- und ausschalten, indem Sie die Tasten VALUE ▲ und ▼ gleichzeitig drücken.

Wenn der Tuner arbeitet, können Sie diese Tasten zur Einstellung der Kalibrierung (CALIB) verwenden.

7 MIC & BODY-Wahlschalter

Wählt einen von elf Typen von Mikrofon- oder Körper-Modeling.

8 DEPTH (VOL PEDAL MIN)-Tasten –ON/OFF–

Diese Tasten stellen die Tiefe des Mikrofon- oder Körper-Modeling-Effekts (DEPTH) ein.

Wenn Sie dem Expression-Pedal die Lautstärkeregelung zugewiesen haben, können Sie die Minimum-Lautstärke (d.h. wenn das Pedal ganz zurückgekehrt ist) durch Gedrückthalten der FUNCTION-Taste und Drücken von ▲ oder ▼ (VOL PEDAL MIN) einstellen.

Sie können den MIC & BODY-Effekt ein- und ausschalten, indem Sie die Tasten DEPTH ▲ und ▼ gleichzeitig drücken. Wenn ausgeschaltet, leuchtet die MIC & BODY LED nicht.

9 AMBIENCE-Wahlschalter

Wählt einen der 11 Typen von Ambience-Effekten.

10 AMB/CHORUS-Tasten –EIN/AUS–

Diese Tasten stellen die Tiefe des Ambience-Effekts ein. Sie können die Tiefe des Chors einstellen, indem Sie die FUNCTION-Taste gedrückt halten und diese Tasten drücken. Sie können den Ambience-Effekt sowie den Chorus-Effekt simultan ein- und ausschalten, indem Sie die Tasten AMB ▲ und ▼ gleichzeitig drücken.

TIPPS Wenn Sie entweder den Ambience-Effekt oder den Chorus-Effekt ausschalten wollen, verwenden Sie die Taste AMB (CHORUS) ▼, um den Wert auf „00“ zu stellen.

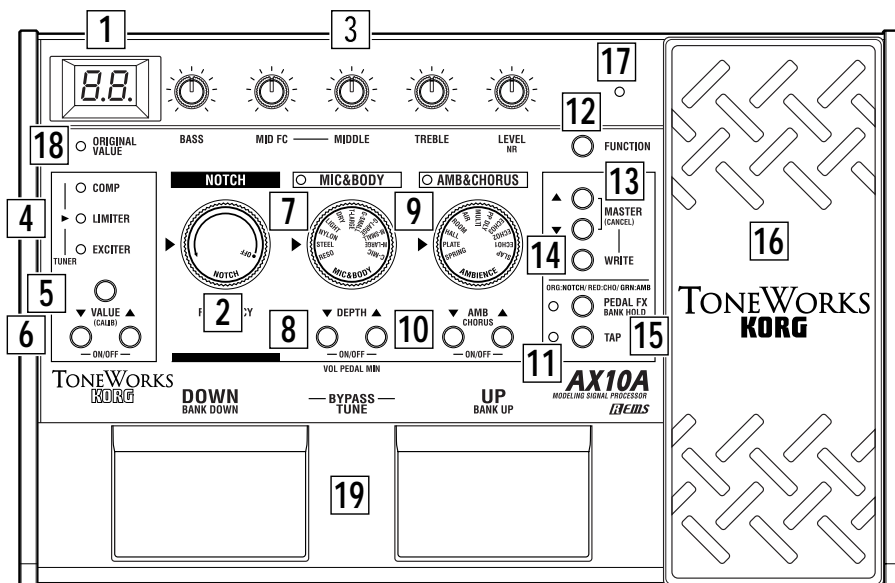

11 TAP-Taste

Sie können die Verzögerungs- oder Reverb-Zeit des Ambience-Effekts durch Antippen dieser Taste im gewünschten Intervall einstellen. Die LED links blinkt, um das Tempo anzuzeigen.

12 FUNCTION-Taste

Durch Gedrückthalten dieser Taste und Bedienen eines Knopfes oder einer Taste, bei dem/der eine Funktion in Grün auf der Vorderseite aufgedruckt ist, können Sie den in Grün aufgedruckten Parameter bearbeiten.

13 MASTER (CANCEL)-Tasten

Diese Tasten stellen die Gesamtlautstärke des AX10A ein (MASTER).

Wenn der AX10A zum Schreiben (Speichern) bereit ist, wird der Schreibvorgang durch drücken auf eine dieser Tasten (CANCEL) beendet.

14 WRITE-Taste

Verwenden Sie diese Taste zum Schreiben (Speichern) eines Programms.

Wenn Sie diese Taste drücken, schaltet der AX10A auf „Schreiben-Bereit“-Modus; wenn Sie die Taste erneut drücken, wird das Programm geschrieben (gespeichert). (S.36)

15 PEDAL FX/BANK HOLD-Taste

Diese Taste wählt den Effekt, der mit dem Expression-Pedal gesteuert wird (Pedal-Effekt).

Bei jedem Tastendruck wechselt die LED die Farbe, um den gesteuerten Pedaleffekt anzuzeigen.

RED : CHO (rot): Chorus-Effekt

GRN : AMB (grün): Mit AMBIENCE gewählter Effekt

OFF : VOLUME (erloschen): Lautstärke-Pedal

Durch Gedrückthalten der FUNCTION-Taste und drücken dieser Taste können Sie den Modus „Bank Hold“ als die Art wählen, in der die Programme gewählt werden (BANK HOLD). Siehe „Wählen von Programms: b“ (S.33).

16 Expression-Pedal

Sie können dieses Expression-Pedal zum Steuern von Effekten oder Lautstärke wählen. Durch Verschieben des Pedals nach vorne können Sie den gewählten Pedal-Effekt ein- und ausschalten.

VOLUME und NOTCH können durch Verschieben des Pedals ein- oder ausgeschaltet werden.

17 PEDAL LED

Diese LED leuchtet auf, wenn das Expression-Pedal aktiv ist.

18 ORIGINAL VALUE LED

Diese LED leuchtet, wenn der bearbeitete Wert identisch mit dem gespeicherten (originalen) Wert ist.

19 Programmwahlschalter DOWN/BANK DOWN, UP/BANK UP –BYPASS, TUNE–

Verwenden Sie diese Schalter zum Wählen von Programmen. Sie können Programme auf eine von drei Arten wählen. Siehe „Wählen von Programms“ (S.33)

Wenn Sie die Tasten UP und DOWN gleichzeitig drücken, werden die Effekte umgangen und der Tuner arbeitet (BYPASS) (S.33).

Rückseite

20 INPUT L/H-Wahlschalter

Wählen Sie diesen Schalter je nach Pickup-Ausgang Ihrer Gitarre.

H: Geeignet für Gitarren mit hohem Ausgangs-Pickup

L: Geeignet für Gitarren mit niedrigem Ausgangs-Pickup

21 INPUT-Buchse

Schließen Sie Ihre Gitarre an diese Buchse an. Verwenden Sie einen 1/4-Zoll-Monostecker. Wenn der AX10A mit Batteriestrom betrieben wird, schaltet das Gerät ein, wenn Sie den Stecker in diese Buchse stecken.

Wenn der AX10A mit Batteriestrom läuft, schaltet er nicht ein, wenn ein 1/4-Zoll-Stereostecker eingesteckt wird.

22 OUTPUT-Buchse

Verbinden Sie diese Buchse mit Ihrem Gitarren-Amp, Recorders oder Kopfhörer.

23 AMP/LINE-Wahlschalter

Stellen Sie diesen auf „AMP“, wenn Sie an ein PA-System oder einen Gitarrenverstärker für Verwendung bei hoher Lautstärke anschließen. Verwenden Sie die Einstellung „LINE“, wenn Sie an einen Recorder oder Kopfhörer usw. anschließen.

24 DC9V

Das getrennt erhältliche Netzteil kann hier angeschlossen werden (S.32). Wenn dieser Anschluss vorgenommen ist, wird das Gerät automatisch eingeschaltet.

Sie müssen immer das vorgeschriebene Netzteil verwenden (S.38).

25 Kabelhaken

Wenn das getrennt erhältliche Netzteil verwendet wird, schließen Sie das Kabel des Netzteils um diesen Haken an (S.32).

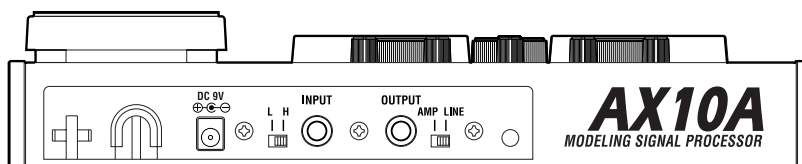

25 24 20 21 22 23

Setup

Ein- und Ausschalten

⚠ Vor dem Ein- oder Ausschalten müssen Sie die Lautstärke von angeschlossenen Geräten herunterdrehen.

Bei Batteriebetrieb:

1. Zum Öffnen des Batteriefachs drücken Sie den mit Pfeil markierten Zapfen leicht und heben den Deckel an. Setzen Sie vier Alkali-Mignonzellen (AA, R6) (getrennt erhältlich) unter Beachtung der richtigen Polung ein und schließen Sie die Abdeckung.

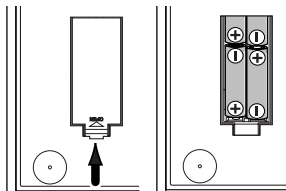

2. Bei Batteriebetrieb schaltet der Strom ein, wenn ein Monokabel in die INPUT-Buchse eingesteckt ist. Das Display leuchtet beim Betrieb auf. Der Strom schaltet aus, wenn Sie das Kabel von der INPUT-Buchse abziehen.

⚠ Wenn Sie den AX10A nicht verwenden, empfehlen wir, das Kabel von der INPUT-Buchse abziehen, um die Lebensdauer der Batterie zu verlängern.

⚠ Wenn Sie ein Stereokabel anschließen, wird das Gerät nicht eingeschaltet.

⚠ Wenn die Batterien schwach werden, blinkt die Anzeige  im Display. Bitte ersetzen Sie die Batterien so schnell wie möglich. Wenn tote Batterien im Gerät gelassen werden, können sie leck werden oder andere Fehlfunktionen verursachen. Sie sollten auch die Batterien entfernen, wenn Sie AX10A längere Zeit nicht verwenden wollen.

Bei Verwendung des Netzteils:

1. Schließen Sie das getrennt erhältliche Netzteil an die Buchse DC9V an und stecken Sie das Netzteil in eine Steckdose. Die POWER LED leuchtet auf, und das Gerät wird eingeschaltet.

⚠ Verwenden Sie nur das vorgeschriebene externe Netzteil. (S.38)

⚠ Wenn Sie den AX10A nicht verwenden, trennen Sie immer das Netzteil von der Steckdose ab. Behandeln Sie das Kabel nicht mit Gewalt.

Wickeln Sie das Netzteilkabel um den Haken, wie in der Abbildung gezeigt.

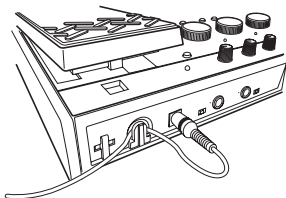

Anschlüsse

1. Schalten Sie das anzuschließende Gerät aus, und stellen Sie alle Lautstärkereglern auf Minimum ein.
2. Stellen Sie den Schalter INPUT L/H entsprechend dem Ausgang der Pickups ein. Die Stellung „H“ ist für Gitarren mit hohem Ausgangs-Pickup geeignet. Die Stellung „L“ ist für Gitarren mit niedrigem Ausgangs-Pickup geeignet.
3. Schließen Sie Ihre Gitarre an die INPUT-Buchse an.
4. Stellen Sie den AMP/LINE-Wahlschalter in die richtige Stellung.

Wählen Sie die Stellung „AMP“, wenn Sie den Ausgang des AX10A an ein PA-System oder einen Gitarrenverstärker für Verwendung bei hoher Lautstärke anschließen, oder die Stellung „LINE“, wenn Sie den Ausgang an einen Recorder, ein Audiogerät oder Kopfhörer anschließen.

5. Schließen Sie die Buchse OUTPUT an Ihren Verstärker oder Recorder etc. an. Die OUTPUT-Buchse ist Stereo (TRS); wenn Sie ein Mono-Kabel zum Anschließen von Gitarrenverstärker usw. verwenden, wird deshalb nur der Kanal L (links) gehört. Wenn Sie über Kopfhörer hören, schließen Sie diese an diese Buchse an.

Wenn Sie an zwei Kanäle eines Mischpults speisen oder zwei Verstärker in Stereo verwenden, verwenden Sie ein Stereo-zu-Doppelmono-Kabel.

6. Wenn Sie mit dem Herstellen von Verbindungen fertig sind, schalten Sie Ihren Gitarrenverstärker, Recorder oder anderes Audiogerät an und stellen die Lautstärke ein.

Verwenden Sie die MASTER-Tasten, um die Gesamtlautstärke (Master Level) des AX10A einzustellen. (S.31-13)

TIPPS Wenn der Klang verzerrt ist, wenn der AX10A umgangen wird, stellen Sie den Schalter INPUT L/H in Stellung „H“. Wenn der Klang immer noch verzerrt ist, stellen Sie die Lautstärke der Gitarre niedriger ein.

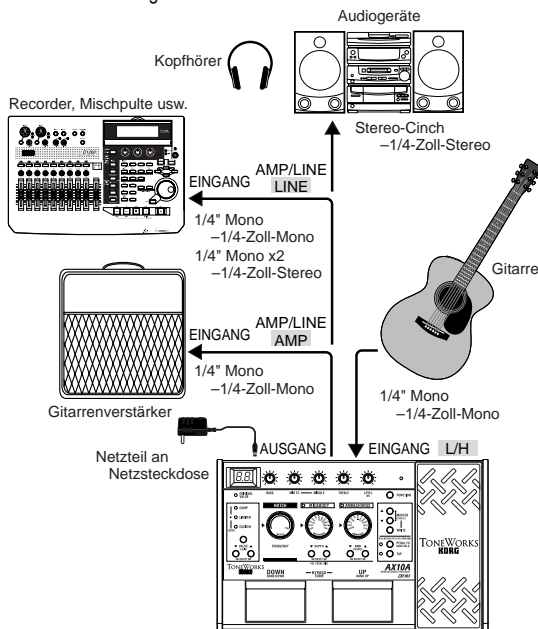

Spielen des AX10A

Wählen von Programmen

Wenn Sie mit dem Setup fertig sind, können Sie Programme wählen und sie ausprobieren.

Der AX10A hat 40 Preset-Programme und 40 Anwenderprogramme. Es gibt zehn Preset-Banken (0–9) und zehn Anwender-Banken (0.–9.), mit vier Programmen in jeder Bank.

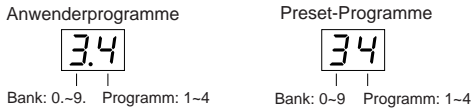

Sie können Programme auf eine von drei Arten wählen.

a: Durch die Programme aller Banken schalten

1. Drücken Sie den Programmwahlschalter UP oder DOWN.
...9.4÷ 01÷ 02÷ 03÷ 04÷ 11÷ ...÷ 93÷ 94÷ 0.1...

b: Durch die Programme in einer Bank schalten

1. Halten Sie die FUNCTION-Taste gedrückt und drücken Sie die Taste PEDAL FX (BANK HOLD), um den Modus „Bank Hold“ zu wählen. Die Bank erscheint als „H“ im Display.
2. Drücken Sie den Programmwahlschalter UP oder DOWN. Nur das Programm ändert sich; die Bank bleibt unverändert.
...H4÷ H1÷ H2÷ H3÷ H4÷ H1÷ H2...
3. Um den Modus „Bank Hold“ zu unterdrücken, halten Sie die FUNCTION-Taste gedrückt und drücken Sie die Taste PEDAL FX (BANK HOLD).

c: Durch die Banken schalten (das Programm fest lassen)

1. Halten Sie die FUNCTION-Taste gedrückt und drücken Sie den Programmwahlschalter UP (BANK UP) or DOWN (BANK DOWN). Die Bank wird umgeschaltet. Sie können diese Methode auch verwenden, während der Modus Bank Hold gewählt ist. (Das folgende Programm gilt, wenn Programm 1 gewählt ist)
...11÷ 21÷ 31÷ 41÷ ...÷ 91÷ 0.1÷ ...÷ 9.1...

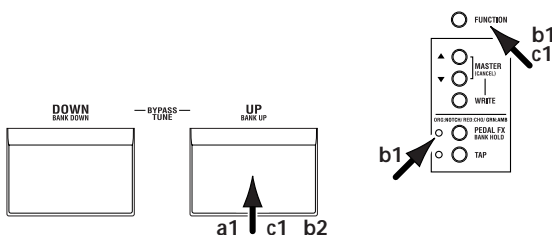

Bypass und Stummschaltung

Wenn Sie den AX10A umgehen, ist Ihr Sound direkt („dry“) ohne jegliche Effekte („wet“).

Wenn Sie den AX10A stummschalten, kommt kein Ton.

1. Drücken Sie die Programmwahlschalter UP und DOWN gleichzeitig.

Bypass: Drücken Sie UP und DOWN gleichzeitig und lassen Sie sie sofort los.

Stummschalten: Drücken Sie UP und DOWN gleichzeitig und halten Sie sie etwa eine Sekunde gedrückt; dann lassen Sie sie los.

Wenn Sie UP und DOWN gleichzeitig gedrückt halten, blinkt das Display langsam, und nach etwa einer Sekunde blinkt es schneller. Zur Umgehung lassen Sie die Tasten los, während das Display langsam blinkt. Zur Stummschaltung lassen Sie die Tasten los, während das Display schnell blinkt.

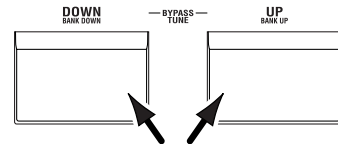

2. Zum Aufheben von Bypass oder Stummschaltung drücken Sie den Programmwahlschalter UP oder DOWN

Tuner

Sie können den eingebauten auto-chromatischen Tuner zum Stimmen Ihrer Gitarre verwenden. Zum Aktivieren des Tuners drücken Sie die Programmwahlschalter UP und DOWN gleichzeitig.

TIPPS Sie können den Tuner durch wählen von Bypass oder Stummschaltung aktivieren. Wenn Sie Stummschaltung wählen, können Sie leise stimmen.

Tuning-Verfahren

1. Zum Aktivieren des Tuners drücken Sie gleichzeitig die Programmwahlschalter UP und DOWN, um den AX10A entweder zu umgehen oder stummszuschalten. Für das Verfahren siehe „Bypass und Stummschaltung“ (oben).
2. Zupfen Sie an der Saite, die Sie stimmen wollen, und der am nächsten liegende Notename erscheint im Display. Ein Dezimalpunkt „.“ rechts neben der Note zeigt ein Erhöhungszeichen (#).
3. Spielen Sie beim Stimmen nicht zwei oder mehr Saiten gleichzeitig.
3. Stimmen Sie die Saite ungefähr ab, so dass die richtige Note im Display erscheint.
4. Stimmen Sie die Saite so ab, dass nur die mittlere LED der Sektion PRE FX (TUNER) leuchtet.

Wenn der Name der Note A# ist
Zu niedrig Zu hoch Richtig gestimmt

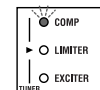

5. Wenn Sie mit dem Stimmen fertig sind, drücken Sie den Programmwahlschalter UP oder DOWN erneut, um zum normalen Betrieb zurückzuschalten.

Einstellen der Tuner-Eichung

Beim Einschalten des Gerätes ist das mittlere A auf einer Bezugshöhe von 440 Hz eingestellt. Wenn gewünscht, können Sie diese Bezugshöhe einstellen (kalibrieren).

1. Wenn der Tuner aktiviert ist, verwenden Sie die VALUE (CALIB)-Tasten zur Einstellung der Kalibrierung. Der Bereich ist 438–445 Hz. Wenn Sie den Wert einstellen, zeigt das Display die niedrigeren beiden Stellen der Kalibrierungsfrequenz (z.B. „41“ für 441 Hz).

⚠ Der AX10A merkt sich nicht die Tuner-Kalibrierungseinstellung beim Ausschalten.

Verwendung des Expression-Pedals

Sie können das Expression-Pedal verwenden, um Parameter wie Lautstärke, Ambience-Pegel, Chorus-Tiefe oder Kamfilterfrequenz zu steuern.

Der vom Pedal gesteuerte Effekt kann einer der elf AMBIENCE-Effekte, CHORUS, NOTCH oder Lautstärke sein. Sie können einen davon mit dem Pedal steuern.

Verwendung des Expression-Pedals

1. Wählen Sie ein Programm, für das die PEDAL LED (oben links am Expression-Pedal) leuchtet. Wenn Sie ein Programm gewählt haben, für das die PEDAL LED leuchtet, können Sie das Expression-Pedal zur Steuerung eines Pedal-Effekts verwenden.

Auf für Programme, bei denen die PEDAL-LED nicht leuchtet, können Sie das Pedal ganz vorschieben, um es einzuschalten (die PEDAL LED leuchtet auf).

⚠ Wenn das Pedal zu Lautstärke oder NOTCH zugewiesen ist, können Sie den Effekt nicht durch Betätigen des Pedals ein- und ausschalten.

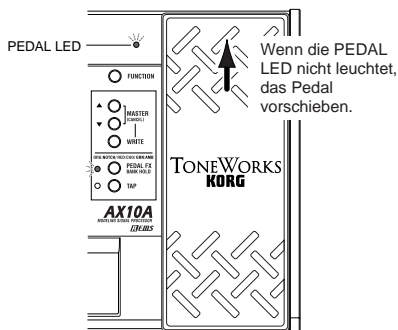

2. Betätigen Sie das Expression-Pedal beim Spielen. Der ausgegebene Klang ändert sich beim Auf- und Abbewegen des Pedals. Wenn Sie PEDAL FX zu NOTCH zugewiesen haben, können Sie die akustische Rückkopplung durch Betätigen des Pedals unterdrücken; bewegen Sie das Pedal zu dem Punkt, wo die Rückkopplung verschwindet. Wenn Sie keine akustische Rückkopplung feststellen, empfehlen wir, das Pedal auf Minimalstellung zu stellen, um den Effekt auszuschalten.

⚠ Behandeln Sie das Expression-Pedal nicht mit Gewalt. Bevor Sie das Expression-Pedal verwenden, sollten Sie die Kraft bestimmen, die zum Aufleuchten der PEDAL LED oder zum Steuern des Effekts erforderlich ist, und nur die erforderliche Kraft einsetzen.

TIPPS Drücken Sie die Taste PEDAL FX, um den Effekt oder die Lautstärke, je nachdem was mit dem Expression-Pedal gesteuert wird, anders einzustellen. Die Belegung wird durch die Farbe der LED links am Pedal angezeigt (S.48). Auf Seite 48 wird auch beschrieben, wie Sie einen durch Betätigung des Pedals erzeugten Sound speichern können.

Erzeugen von Sounds

Erzeugen von Sounds auf dem AX10A

Sie können Sounds auf zwei Weisen erzeugen; Sie können ein vorhandenes Preset-Programm oder ein Anwender-Programm bearbeiten, oder Sie können einen Sound „von Grund auf“ erzeugen.

Wenn Sie einen Sound erzeugen wollen, der auf einem vorhandenen Programm basiert, wählen Sie ein Programm, das dem gewünschten Sound ähnlich ist und modifizieren Sie es nach Bedarf. Stellen Sie die Klangregler BASS, MID FC/GAIN und TREBLE ein, und verwenden Sie die Tasten VALUE, DEPTH und TAP zum Einstellen der Tiefe jedes Effekts.

Wenn Sie einen Sound von Grund auf erzeugen wollen, ist eine Möglichkeit dafür, einen **MIC & BODY TYPE** zu wählen. Wenn Sie dabei die Effekte PRE FX und AMB & CHORUS ausgeschaltet lassen, ist es leichter, die Unterschiede zwischen den verschiedenen Mikrofon- und Körpermodellen zu hören. Durch gleichzeitiges Drücken der Tasten VALUE oder DEPTH ▲ und ▼ wird der entsprechende Effekt ein- und ausgeschaltet. Wenn Sie einen Mikrofon- und Körpertyp gewählt haben, stellen Sie die Klangregler BASS, MID FC, MIDDLE, TREBLE und LEVEL nach Wunsch ein.

Wenn Sie die Einstellungen für Mic & Body vorgenommen haben, können Sie Effekte hinzufügen. **AMB & CHORUS** liegt hinter der Sektion Mic & Body. Durch gleichzeitiges Drücken der Tasten DEPTH ▲ und ▼ wird der Effekt eingeschaltet, und durch Drehen des Reglers AMB & CHORUS wird der zu verwenden gewünschte Effekt gewählt. Verwenden Sie dann die Tasten DEPTH zur Einstellung der Tiefe des Effekts. Für den Chorus-Effekt können Sie die FUNCTION-Taste gedrückt halten und die DEPTH-Taste zum Einstellen der Effekt-Tiefe verwenden. Die Verzögerungs- oder Reverb-Zeit des Ambience-Effekts kann durch Drücken der TAP-Taste im gewünschten Zeitgabe-Intervall eingestellt werden.

Als nächstes können Sie **PRE FX** einstellen, gelegen vor der Sektion Mic & Body. Schalten Sie den Effekt ein, und drücken Sie die Taste PRE FX zum Wählen eines Effekts. Verwenden Sie die Tasten PRE FX VALUE zum Einstellen der Effektstärke. Es kann wünschenswert sein, AMB & CHORUS kurzzeitig auszuschalten, während Sie PRE FX einstellen.

Schließlich verwenden Sie die Taste PEDAL FX zum Bestimmen, was vom **Expression-Pedal** gesteuert wird. Die Pedalbelegung (Effekt oder Lautstärke) wird bei jedem Tastendruck geändert.

Wenn Sie ungewünschte Störungen hören, können Sie die **Rauschunterdrückung** (S.36) einstellen. Halten Sie die FUNCTION-Taste gedrückt und drehen Sie den NR-Regler (ganz rechter Regler) zum Einstellen der Stärke der Unterdrückung.

Schließlich, wenn Sie den richtigen Sound gefunden haben, können Sie in den Speicher schreiben (speichern). Wenn Sie auf ein anderes Programm umschalten oder das Gerät ausschalten, ohne das neue Programm zu speichern, geht das Programm verloren.

⚠ Manche Effekteinstellungen können zu ungewünschter Verzerrung führen. In diesem Fall stellen Sie den VOLUME-Regler niedriger ein.

PRE FX

Verwenden Sie die Taste PRE FX zum Wählen des Effekt-Typs und verwenden Sie die VALUE-Tasten zum Einstellen der Effektstärke.

TYPE	Erklärung	VALUE
COMP	Kompressor, der für konsistentere Picking-Lautstärke sorgt.	Stellt die Empfindlichkeit ein 0...30
LIMITER	Limiter, der zu hohe Pegel unterdrückt.	Begrenzungsbetrag 0...30
EXCITER (*1)	Exciter, der im Höhenbereich für mehr Lebendigkeit sorgt.	Effekt-Tiefe 0...30

TOPE (*1)

Eine Dreibereich-Klangregelung. Sie können die Rauschunterdrückung (NR) durch durch Gedrückthalten der FUNCTION-Taste und Drehen des LEVEL (NR)-Reglers einstellen.

BASS	Stellt Tiefenbereich ein (00...30).
MID FC	Stellt Mitten-Spitzenfrequenz im Bereich von 170 Hz...3 kHz ein (1...10).
MIDDLE	Stellt Mittenbereich ein (00...30).
TREBLE	Stellt Höhenbereich ein (00...30).
LEVEL	Lautstärkeinstellung (00...30).
NR	Betrag der Rauschunterdrückung.

NOTCH

Sie können akustische Rückkopplung eliminieren, indem Sie mit diesem Wahlschalter die Frequenz des Kammfilters einstellen. Wenn Sie den Regler ganz nach links stellen, wird der Kammfilter ausgeschaltet. Drehen Sie den Regler ganz nach rechts, um die Kammfilterfrequenz anzuheben, und suchen Sie den Punkt auf, bei dem Rückkopplung auftritt. Wenn keine Rückkopplung auftritt, empfehlen wir, den Kammfilter ausgeschaltet zu lassen. Wenn Sie PEDAL FX zu NOTCH zugewiesen haben, können Sie das Expression-Pedal verwenden, um die Kammfilterfrequenz einzustellen.

FREQUENCY	Kammfilterfrequenz (niedrig-hoch). Ganz links ist ausgeschaltet.
-----------	--

MIC & BODY (*1)

Drehen Sie den Wahlschalter MIC & BODY zum Wählen eines Mic & Body-Typs, und verwenden Sie die Tasten DEPTH zur Einstellung des Parameters DEPTH.

TYPE	Erklärung	DEPTH
C-MIC	Kondensatormikrofon-Simulation.	Mikrofon-Abstand 0 (fern)...30 (nah)
M-LARGE	Ein großer, alter Körper, geeignet für eine Reihe verschiedener Situationen.	Effekt-Tiefe 0...30
M-SMALL	Ein kleiner, alter Körper, geeignet für zarte Arpeggios usw.	
G-LARGE	Ein großer, alter Körper mit festem Sound, geeignet zum Schlagen von Akkorden.	
G-SMALL	Ein kleiner Körper mit einem distinkten Mittenbereich, beliebt bei Country & Blues Interpreten.	
T-LARGE	Ein großer Körper, charakterisiert durch einen anspruchsvollen Sound, geeignet für Pop. Der Sound eines der neueren amerikanischen Hersteller.	
DRY	Großer Körper mit charakteristischem trockenem Sound.	
LIGHT	Leicht klingender Körper, geeignet für eine Band oder ein Ensemble.	
NYLON	Simuliert einen Nylonsaiten-Sound.	
STEEL	Körper mit charakteristischen metallischen Höhen, geeignet für Rock.	
RESO	Resonatorgitarrenkörper, geeignet zum Slide-Spiel.	

AMB & CHORUS

Verwenden Sie den AMBIENCE-Wahlschalter zum Wählen des Ambience-Effekttyps, und verwenden Sie die AMP-Taste zum Einstellen des AMP-Parameters. Durch zweimaliges Drücken der TAP-Taste im gewünschten Intervall können Sie die Delay-Zeit oder Reverb-Zeit einstellen. Zum Einstellen der Chorus-Effektiefe halten Sie die FUNCTION-Taste gedrückt und verwenden die AMB-Tasten. AMBIENCE und CHORUS können gleichzeitig verwendet werden. Wenn Sie entweder den Ambience-Effekt oder den Chorus-Effekt separat ausschalten wollen, stellen Sie den entsprechenden Parameterwert auf „0“. Wenn Sie PEDAL FX zu AMB oder CHO zuweisen, steuert das Expression-Pedal diesen Effekt.

TYPE	Erklärung	TAP	Normal	PEDAL FX: AMB	
			AMB	PEDAL	AMB
SLAP	Slap-Delay, dessen Verzögerungszeit 1/4 des Intervalls beträgt, bei dem Sie TAP drücken.	Verzögerungszeit: bis zu 250 [ms]	Effektpegel: 0...30	Steuert die Effekt-Tiefe	Gibt die Effekt-Tiefe bei maximaler Pedalposition an
ECHO1	Band-Echo-Simulation mit warmem Ton (Feedback niedrig).	Verzögerungszeit: bis zu 1,0 [s]			
ECHO2	Band-Echo-Simulation mit warmem Ton (Feedback mittel).				
ECHO3	Band-Echo-Simulation mit warmem Ton (Feedback hoch).				
PP DLY	Ping-Pong-Delay, der von links nach rechts springt.				
MULTI	Multi-Tap-Delay.	N/A (*2)			
AIR	Reverb mit luftigem Feeling.				
ROOM	Raum-Reverb.				
HALL	Hall-Reverb (*3).	Reverb-Zeit: bis zu 4,0 [s]			
PLATE	Plate-Reverb (*3).	Reverb-Zeit: bis zu 8,0 [s]			
SPRING	Spring-Reverb (*3).				

(*1) Manche Einstellungen können zu Verzerrung führen. In diesem Fall verringern Sie den Parameterwert. (*2) Die Taste ändert nicht den Wert. (*3) Die Reverb-Zeit ist auf das Doppelte des Intervalls eingestellt, bei dem Sie TAP drücken.

TYPE	Erklärung	Normal	PEDAL FX: CHO	
		CHORUS	PEDAL	CHORUS
CHORUS	Stereo-Chorus für Elektro-Akustik.	Effekt-Tiefe: 0...30	Effekt-Tiefe	Nichts geschieht

Expression-Pedal

Wählen des Effekts, der durch das Pedal gesteuert wird

Drücken Sie die Taste PEDAL FX, um den Effekt zu wählen, der mit dem Expression-Pedal gesteuert wird. Die LED links zeigt den Effekt (oder die Lautstärke) an, der(die) gesteuert wird.

ORG : NOTCH (orange): Kammfilterfrequenz

RED : CHO (rot): Chorus-Effekt

GRN : AMB (grün): Mit AMBIENCE gewählter Effekt

OFF : VOLUME (erloschen): Lautstärke-Pedal

Verwendung des Pedals zum Ein-/Ausschalten des Effekts

Durch vollständiges Vorschieben des Pedals können Sie den zu PEDAL-FX zugewiesenen Effekt ein- und ausschalten. Wenn eingeschaltet, leuchtet die LED links vom Pedal. Wenn PEDAL FX zu VOLUME oder NOTCH zugewiesen ist, kann die LED nicht ausgeschaltet werden.

Einstellung des Minimalwerts des Lautstärke-Pedals

Wenn PEDAL FX zu VOLUME zugewiesen ist, können Sie die FUNCTION-Taste gedrückt halten und die Tasten MIC & BODY DEPTH verwenden, um die Minimallautstärke einzugeben (VOL PEDAL MIN), die vom Pedal gesteuert wird.

Speichern des Sounds einer bestimmten Pedalposition

Wenn PEDAL FX zu AMB, CHO oder VOLUME zugewiesen ist, können Sie den durch Betätigen des Pedals erzeugten Sound nicht speichern. Der Effekt ist immer der Sound entsprechend der aktuellen Position des Pedals. Wenn aber PEDAL FX zu NOTCH zugewiesen haben, können Sie den Kammfilterfrequenzpunkt wie durch Betätigen des Pedals spezifiziert speichern.

NR (Rauschunterdrückung)

Zum Einstellen des Betrags der Rauschunterdrückung halten Sie die FUNCTION-Taste gedrückt und drehen Sie den Klangregler (NR).

- ⚠ Je nach dem angeschlossenen Gerät können sehr hohe NR-Einstellungen bewirken, dass Noten abgeschnitten werden. In diesem Fall stellen Sie den Pegel niedriger ein.

Ein Programm speichern

Wenn Sie einen Sound erzeugt haben, den Sie bewahren wollen, können Sie ihn zu einem der 40 Anwender-Programme (0.1–9.4) schreiben (speichern).

- ⚠ Wenn Sie Programme umschalten oder das Gerät ausschalten, bevor Sie Ihr bearbeitetes Programm schreiben, gehen die von Ihnen vorgenommenen Änderungen verloren. Das Programm, das am Speicherort bereits vorhanden war, wird dabei überschrieben.

1. Drücken Sie die WRITE-Taste. Die Programmnummer blinkt im Display, und der AX10A ist im „Schreibbereit“-Modus.
2. Verwenden Sie die Programmwählschalter zum Wählen des Speicherorts für das Programm.
- ⚠ Sie können nicht zu einem Preset-Programm (01–94) schreiben.

3. Drücken Sie die WRITE-Taste zum Schreiben des Programms zu der gewählten Programmnummer.

Wenn Sie sich entscheiden, nicht zu schreiben, drücken Sie eine der Tasten MASTER (CANCEL) zum Verlassen des Schreibbereit-Modus (Display blinkt). Sie kehren damit zum Normalbetrieb zurück.

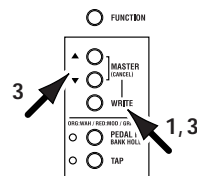
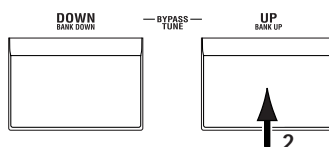



Andere Funktionen

Kalibrieren (Einstellen) des Expression-Pedals

Wenn das Expression-Pedal nicht richtig arbeitet, führen Sie bitte die das unten beschriebene Verfahren aus.

⚠ Beim Kalibrieren des Pedals verwenden Sie Ihre Hand, denn akkurate Messungen sind möglicherweise nicht möglich, wenn Sie das Pedal mit dem Fuß bedienen.

1. Während die FUNCTION-Taste und die Taste PEDAL FX gleichzeitig gedrückt gehalten werden, schalten Sie das Gerät ein.

Im Display erscheint ca. eine Sekunde lang , und danach erscheint .

2. Bewegen Sie das Pedal langsam zurück. Wenn es stoppt, nehmen Sie Ihre Hand vom Pedal und drücken die Taste PEDAL FX.

Das Display schaltet von  auf  um.

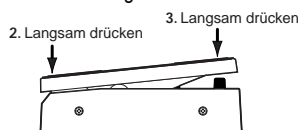

Wenn Sie die Taste MASTER (CANCEL) während des Kalibrierungsvorgangs drücken, wird die Kalibrierung unterbrochen und die Programmnummer erscheint.



3. Bewegen Sie das Pedal langsam vor. Wenn es stoppt, nehmen Sie Ihre Hand vom Pedal und drücken die Taste PEDAL FX.

Wenn die Einstellung beendet ist, blinkt  im Display, und danach erscheint die Programmnummer. Prüfen Sie das Pedal, um sicherzustellen, dass die Einstellungen korrekt sind.

TIPPS Wenn Sie z.B. PEDAL FX zu VOLUME zuweisen und VOL PEDAL MIN auf „0“ stellen, wird es leicht, den MIN-Pegel zu bestimmen, wenn das Pedal ganz zurückgestellt wird.



⚠ Wenn der Kalibrierungsbetrieb versagt, zeigt das Display  an, und Sie werden zu dem Display vor der Kalibrierung () zurückgestellt. Wenn wiederholte Versuche erfolglos sind, ist es möglich, dass eine Fehlfunktion am AX10A vorliegt. Wenden Sie sich an Ihren Fachhändler.

Zurückstellen auf werkseitige Einstellungen

1. Schalten Sie das Gerät ein, während Sie die WRITE-Taste gedrückt halten.

Im Display erscheint .

Wenn Sie sich entscheiden, normal zu starten ohne die werkseitigen Einstellungen zu laden, drücken Sie eine der Tasten MASTER (CANCEL).

2. Während die Anzeige  im Display erscheint, drücken Sie die WRITE-Taste. Die werkseitigen Programme werden in den Anwender-Bereich (0.1–9.4) geladen. Wenn der Ladevorgang beendet ist, blinkt  im Display, und danach erscheint die Programmnummer.

⚠ Schalten Sie nie das Gerät aus, während dieser Vorgang abläuft.

⚠ Denken Sie daran, dass beim Neuladen der Preset-Programme alle vorher geschriebenen Programme überschrieben werden.

Störungssuche

Wenn der AX10A nicht erwartungsgemäß arbeitet, prüfen Sie bitte zuerst die folgenden Punkte. Wenn sich dadurch das Problem nicht beheben lässt, wenden Sie sich an Ihren Fachhändler.

Gerät schaltet nicht ein.

- Sind Batterien eingesetzt? Beziehungsweise, ist das Netzteil an eine Netzsteckdose angeschlossen? (S.32)
- Ist ein Mono-Cinchsteckerkabel an die INPUT-Buchse angeschlossen? (S.32)

Kein Ton

- Sind Ihre Gitarre, Verstärker und/oder Kopfhörer an die richtigen Buchsen angeschlossen? (S.32)
- Ist Ihr Verstärker eingeschaltet und richtig eingestellt?
- Sind Kabel beschädigt?
- Ist der Master-Pegel des AX10A auf „0“ oder einen niedrigeren Pegel eingestellt? (S.31)
- Ist die Programm-Lautstärke des AX10A auf „0“ oder einen niedrigeren Pegel eingestellt? (S.35)
- Ist die Lautstärke Ihres Instruments heruntergedreht? Ist der AX10A stummgeschaltet?

Es wird kein Effekt gehört

- Wird der AX10A umgangen? (S.33)
- Sind die im Programm verwendeten Effekte eingeschaltet?

Pedal arbeitet nicht

- Haben Sie ein Programm gewählt, das einen Expression-Pedal-Effekt verwendet? (S.34, 36)
- Leuchtet die Pedal-Anzeige?

Kann nicht schreiben (Display zeigt „Er“ an)

- Haben Sie das Gerät ausgeschaltet, während Preset-Programme geladen wurden? Laden Sie die Preset-Programme neu. (S.37)

Wichtigste technische Daten

Anzahl der Mic & Body-Modelle: 11

Effekte:
Pre-Effekt-Typen: 3
Ton: 1
Ambience-Typen: 11
Chorus: 1
Notch: 1
Rauschunterdrückung: 1

Anzahl der Programme:
Preset-Programme: 40 (10 Banken x 4 Programme)
Anwenderprogramme: 40 (10 Banken x 4 Programme)

Eingang: Gitarreneingang (Mono 1/4-Zoll-Buchse)
Ausgang: Line/Kopfhörer Doppel-Ausgang (Stereo 1/4-Zoll-Buchse)
Tuner: Tuning-Bereich: 27,5 Hz – 1.318,5 Hz (A0–E6)
Tuner-Kalibrierung: A = 438 Hz – 445 Hz

Stromversorgung: Vier Alkali-Mignonzellen (AA, R6) (nicht mitgeliefert, erlauben ca. 18 Stunden kontinuierlichen Betrieb) oder getrennt erhältliches Netzteil (Gleichstrom 9 V ⊕ ⊖)

Abmessungen (B x T x H): 287 mm x 182 mm x 60 mm

Gewicht: 1,1 kg (ohne Batterien)

Zubehör: Bedienungsheft

Optionen: Netzteil

Änderungen des Designs und der technischen Daten ohne Vorankündigung bleiben im Sinne ständiger Produktverbesserungen vorbehalten.

AX10A Program Chart

ProgNo	PRE FX	VALUE	NOTCH	BASS	MID FC	MIDDLE	TREBLE	LEVEL	MIC&BODY TYPE	MIC&BODY DEPTH	AMB TYPE	AMB DEPTH	TAP	CHORUS	PEDAL FX	VOL PEDAL MIN	NR
01	COMP	11	0	22	6	24	23	20	C-MIC	30	HALL	13	3.0[s]	4	AMB	--	10
02	COMP	10	0	23	1	20	26	16	M-LARGE	26	PLATE	15	6.4[s]	0	AMB	--	10
03	COMP	10	0	22	5	24	24	17	G-SMALL	30	AIR	0	-	--	CHO	--	10
04	OFF	--	0	15	6	15	12	30	T-LARGE	30	ECHO1	30	420[ms]	19	VOL	0	10
11	LIMITER	12	0	27	7	19	21	18	G-LARGE	28	PLATE	10	3.0[s]	0	AMB	--	10
12	OFF	--	0	16	3	22	22	23	LIGHT	25	ECHO3	21	500[ms]	5	AMB	--	10
13	OFF	--	0	24	7	26	21	22	DRY	30	PLATE	10	3.0[s]	--	CHO	--	10
14	LIMITER	15	0	24	5	19	22	21	STEEL	24	AIR	19	-	--	CHO	--	10
21	OFF	--	0	27	1	20	27	16	M-LARGE	26	AIR	15	-	0	VOL	0	10
22	OFF	--	0	21	6	18	15	22	NYLON	30	ROOM	13	0.6[s]	0	VOL	0	10
23	COMP	16	0	20	6	18	25	19	M-SMALL	30	AIR	20	-	0	AMB	--	10
24	LIMITER	16	0	22	6	26	18	20	C-MIC	23	ROOM	19	0.6[s]	16	VOL	0	10
31	LIMITER	18	0	14	8	20	15	24	T-LARGE	30	AIR	16	-	19	VOL	0	10
32	OFF	--	0	22	5	24	23	19	G-SMALL	30	OFF	--	-	--	VOL	0	10
33	LIMITER	10	0	15	6	15	15	25	OFF	--	SPRING	20	2.6[s]	--	CHO	--	10
34	COMP	12	0	13	5	22	16	22	RESO	30	ROOM	5	4.0[s]	0	AMB	--	10
41	LIMITER	12	0	26	7	23	20	20	G-LARGE	28	SLAP	20	245[ms]	0	AMB	--	10
42	LIMITER	11	0	24	7	16	20	24	DRY	28	OFF	--	-	--	VOL	0	10
43	LIMITER	18	0	15	6	24	17	22	NYLON	30	HALL	7	2.9[s]	0	VOL	0	10
44	COMP	11	0	23	3	20	22	22	LIGHT	19	HALL	18	3.0[s]	5	AMB	--	10
51	OFF	--	0	15	6	0	20	23	C-MIC	30	OFF	--	-	--	VOL	0	10
52	OFF	--	0	19	1	14	15	25	NYLON	30	OFF	--	-	--	VOL	0	10
53	COMP	25	0	16	6	23	19	22	M-LARGE	15	ECHO3	28	640[ms]	0	AMB	--	10
54	LIMITER	18	0	26	8	15	23	20	T-LARGE	28	HALL	15	3.2[s]	3	AMB	--	10
61	OFF	--	0	18	6	18	20	21	M-SMALL	30	PLATE	0	3.0[s]	--	CHO	--	10
62	LIMITER	10	0	21	4	14	22	23	OFF	--	ECHO3	22	640[ms]	0	AMB	--	10
63	LIMITER	15	0	19	6	16	27	20	RESO	30	SPRING	15	2.1[s]	0	AMB	--	10
64	COMP	12	0	15	6	15	18	20	C-MIC	30	SPRING	24	1.0[s]	0	VOL	0	10
71	OFF	--	0	22	10	22	19	23	M-SMALL	30	OFF	--	-	--	VOL	0	10
72	LIMITER	15	0	24	5	17	22	22	STEEL	24	AIR	11	-	4	VOL	0	10
73	LIMITER	17	0	26	8	12	22	20	T-LARGE	28	PP DLY	19	400[ms]	1	AMB	--	10
74	EXCITER	13	0	0	7	30	0	30	G-SMALL	29	SPRING	22	3.2[s]	2	VOL	0	10
81	LIMITER	15	0	17	5	15	18	24	G-LARGE	30	ECHO2	28	520[ms]	5	AMB	--	10
82	EXCITER	7	0	23	3	22	24	20	LIGHT	19	MULTI	21	520[ms]	5	AMB	--	10
83	OFF	--	0	0	5	30	27	22	RESO	30	OFF	--	-	--	VOL	0	10
84	COMP	8	0	20	6	17	19	21	M-LARGE	22	AIR	30	-	0	VOL	0	10
91	LIMITER	11	0	15	5	15	16	24	OFF	--	ECHO3	10	540[ms]	0	AMB	--	10
92	LIMITER	15	0	23	6	13	21	23	STEEL	30	SPRING	19	2.6[s]	0	AMB	--	10
93	COMP	6	0	15	6	23	20	22	LIGHT	30	MULTI	24	180[ms]	0	VOL	0	10
94	OFF	--	0	22	1	30	3	20	NYLON	26	HALL	12	3.0[s]	0	AMB	--	10

*Within each bank, the programs progress from basic to more intensely effect-processed variations as the lowest digit of the program number increases from 1 → 4.

*A l'intérieur de chaque banque, les programmes gagnent en complexité en même temps que le numéro de programme augmente de 1 à 4. Les variations sonores de base étant de plus modifiées par les effects.

*Innerhalb jeder Bank gehen die Programme von grundlegenden zu intensiver effektbearbeiteten Variationen weiter, während die niedrigste Ziffer der Programmnummer von 1 - 4 ansteigt.

