

MODE D'EMPLOI

Barbie™



LEXIBOOK®

www.lexibook.com

LCDDVD2BBFR

A

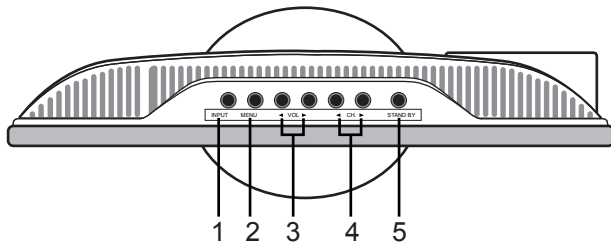

B

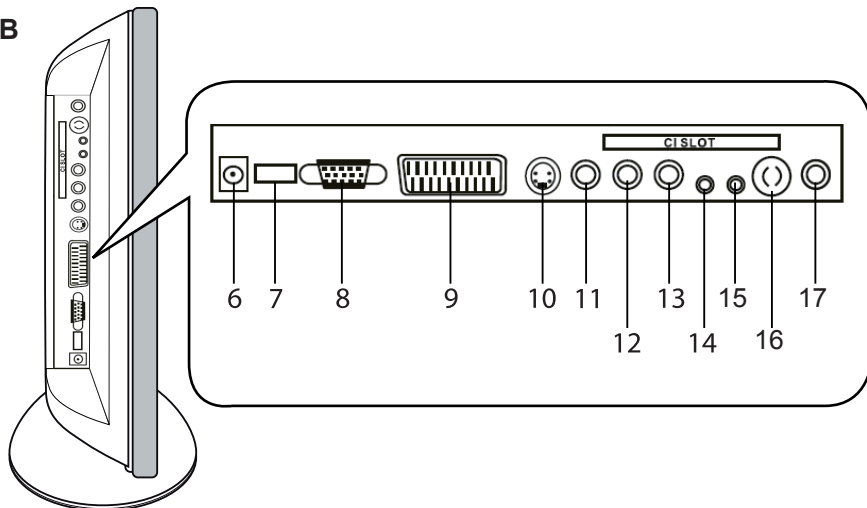

C

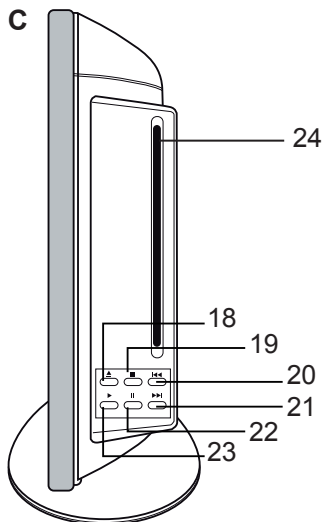



TABLES DES MATIERES

Mesures de sécurité	4	Guide électronique des chaînes	16
Instructions relatives à la sécurité	5	Télétexte	16
Description de l'écran LCD	5	Fonctions des touches DVD	17
Télécommande	6	Mise en marche du DVD	17
Mise en place des piles de la télécommande	6	Insertion et éjection d'un disque	17
Distance effective de la télécommande	7	Lecture/Pause	17
Installation	7	Arrêt	17
Déballage de l'appareil	7	Précédent/Suivant	17
Installation du téléviseur	7	Balayage avant/arrière	17
Connexion de l'antenne	7	Menu de lecture DVD	17
Connexion à un ordinateur	7	Titre	17
Connexion HDMI	7	Modes de répétition	17
Connexion à l'alimentation	7	Répétition A-B	18
Types de disque	8	Sous-titres	18
Maniement et entretien des disques	8	Audio	18
Codes régionaux	9	Lecture au ralenti	18
Fonctions des touches TV	9	Angle	18
Mise en marche/arrêt	9	Recherche	18
Réglage du volume	9	Affichage	18
Sélection des chaînes	9	Zoom	18
Rappel	9	Réglages du menu DVD	18
Sélection de la source vidéo	9	Configuration du système	18
Menus des réglages de l'écran LCD	9	Configuration de la langue	19
Effet d'image	9	Configuration audio	19
Effet audio	10	Configuration numérique (Dolby Digital)	20
Minuteur d'endormissement	10	Fonctions DVD spéciales	20
Affichage (display)	10	INTRO	20
Sous-titres (fonction TNT)	10	Mode de programmation	20
Touche Nicam (fonction TNT)	10	CD photo	20
Langue (fonction TNT)	10	Problème et solutions	21
Aspect de l'image	10	Spécifications	22
Guide électronique des chaînes	10	Entretien	22
Menu LCD	11	Garantie	22
Réglages mode TV	11		
Réglages modes SCART/CVBS/S-VIDEO/			
HDMI/DVD	14		
Réglages mode VGA	14		
Réglages mode DTV (TNT)	15		



MESURES DE SECURITE



**MISE EN GARDE
RISQUE D'ÉLECTROCUTION
NE PAS OUVRIR**



MISE EN GARDE : AFIN DE RÉDUIRE LES RISQUES D'ÉLECTROCUTION, NE PAS ENLEVER LE COUVERCLE (NI L'ARRIÈRE). NE CONTIENT AUCUNE PIÈCE POUVANT ÊTRE RÉPARÉE NI REMPLACÉE PAR L'UTILISATEUR. CONFIER TOUTE RÉPARATION À UN TECHNICIEN QUALIFIÉ.

Les symboles au dos du produit signifient :



TENSION DANGEREUSE :

Les symboles de l'éclair et de la pointe de flèche dans un triangle permettent d'alerter l'utilisateur de la présence de « tension dangereuse » non isolée à l'intérieur de l'appareil, ce qui constitue un risque d'électrocution.



ATTENTION :

Le point d'exclamation à l'intérieur du triangle permet d'alerter l'utilisateur de la présence d'instructions d'opération et d'entretien importantes accompagnant le produit.

AVERTISSEMENT:

- Afin de réduire tout risque d'incendie ou de choc électrique, n'exposez pas cet appareil à la pluie ou à l'humidité.
- N'exposez pas cet appareil à des gouttes d'eau ou à des éclaboussures et ne placez aucun objet rempli de liquide, tel un vase, sur l'appareil.
- La prise d'alimentation est utilisée comme système de déconnexion et doit toujours être facilement accessible.
- Afin de déconnecter complètement l'appareil de l'électricité, la prise d'alimentation doit être déconnectée de la prise électrique.

DANGER



SECURITE CONCERNANT LE LASER

Cet appareil utilise un système de rayon laser optique dans le mécanisme CD, conçu avec des protections intégrées. Ne tentez pas de démonter l'appareil, référez-vous à un personnel qualifié. Une exposition à ce rayon lumineux laser invisible peut être dangereuse pour les yeux. CE PRODUIT LASER EST DE CLASSE 1. L'UTILISATION DE COMMANDES OU DE REGLAGES AINSI QUE L'EXECUTION DE PROCEDURES AUTRES QUE CELLES SPECIFIEES DANS CE DOCUMENT PEUVENT ENTRAINER UNE EXPOSITION A DES RADIATIONS DANGEREUSES.

Des radiations laser invisibles peuvent se produire lors de l'ouverture du lecteur et lorsque le système de fermeture est défectueux. Évitez toute exposition directe au rayon laser.

**CLASS 1
LASER PRODUCT**

CLASSE 1 – PRODUIT LASER

Fabriqué sous licence de Dolby Laboratories. « Dolby », "Pro Logic" et le symbole du double-D sont des marques déposées de Dolby Laboratories. Travaux confidentiels non publiés. © 1992-1997 Dolby Laboratories, Inc. Tous droits réservés.

Ce produit comporte une technologie de protection des droits d'auteur qui est protégée par des brevets déposés aux Etats-Unis et dans d'autres pays, incluant les numéros de brevet 5 315 448 et 6 836 549 et par d'autres droits de propriété intellectuelle. L'utilisation de cette technologie de protection des droits d'auteur Macrovision dans le produit doit être autorisée par Macrovision. Tout acte d'ingénierie concurrente ou démontage est interdit.

INSTRUCTIONS RELATIVES A LA SECURITE

1. Lisez ces instructions.
2. Conservez ces instructions.
3. Suivez toutes les instructions.
4. Prenez en compte les avertissements.
5. N'utilisez pas cet appareil près de l'eau.
6. Nettoyez-le seulement avec un chiffon doux.
7. Ne bloquez aucune ouverture de ventilation. Procédez à l'installation selon les instructions.
8. N'installez pas cet appareil près de sources de chaleur telles que plinthes électriques, cuisinières, ou autres (même les amplificateurs).
9. Ne tentez pas d'outrepasser la mesure de sécurité de la fiche polarisée ou de la prise de terre. Une fiche polarisée deux broches, dont l'une est plus large que l'autre. Une fiche avec une prise de terre possédée deux broches plates et une troisième broche ronde pour la prise de terre. La broche plus large et la troisième broche constituent des mesures de sécurité importantes visant à vous protéger. Si vous ne parvenez pas à insérer complètement la prise dans la prise électrique murale, contactez votre électricien pour remplacer la prise murale obsolète.
10. Le câble d'alimentation doit être mis en place de sorte qu'on ne marche pas dessus ou qu'il soit écrasé particulièrement à l'endroit de la prise, à l'endroit où il est branché et à l'endroit d'où il sort de l'appareil.
11. Utilisez uniquement les pièces détachées/accessoires spécifiés par le fabricant.
12. Débranchez cet appareil durant les orages ou lorsqu'il n'est pas utilisé durant une longue période.
13. Référez-vous à un personnel qualifié pour toute réparation. Une réparation sera nécessaire si l'appareil est endommagé d'une manière ou d'une autre, si le câble d'alimentation ou la prise est endommagé(e), si un liquide s'est déversé ou si des objets sont tombés dans l'appareil, si l'appareil a été exposé à la pluie ou à l'humidité, ou s'il a subi une chute.
14. Ne surchargez pas la prise électrique. Utilisez uniquement la source d'alimentation comme indiqué.
15. Référez-vous aux pièces de rechange spécifiées par le fabricant.
16. Vous ne pouvez installer le produit au mur que si cela est recommandé par le fabricant. Suivez les méthodes indiquées dans le guide d'utilisation.
17. Après toute révision ou réparation effectuée sur ce produit, demandez au technicien de procéder à une vérification de sécurité.

DESCRIPTION DE L'ECRAN LCD

A

1. Touche INPUT (source)
2. Touche MENU
3. Touches VOL ◀/▶
4. Touches CH ◀/▶
5. Touche STANDBY (marche/arrêt)

B

6. Entrée DC 12V
7. Port HDMI "High Definition Multimedia Interface" (interface multimédia Haute Définition)
8. Entrée VGA
9. Prise péritel
10. Entrée S-vidéo
11. Entrée vidéo
12. Entrées audio gauche
13. Entrées audio droite
14. Entrée ligne
15. Entrée écouteurs
16. Entrée RF (antenne)
17. Sortie COAX OUT (sortie coaxiale)

C

18. Touche d'éjection
19. Touche Stop
20. Touche Précédent
21. Touche Suivant
22. Touche Pause
23. Touche Lecture
24. Lecteur DVD

PRECAUTIONS A PRENDRE EN MODE PAUSE

Une image fixe peut endommager de façon permanente votre écran LCD.

- Ne laissez pas d'image fixe affichée sur l'écran LCD pendant plus de 2 heures. Cela peut provoquer un phénomène d'image persistante ou « brûlure d'écran ». Pour éviter les images persistantes, réduisez le niveau de luminosité et de contraste de l'écran quand vous utilisez la fonction Pause.
- Regarder l'écran LCD en format 16 :9 pendant une trop longue période de temps peut provoquer l'apparition de traces sur le haut, le bas et le centre de l'écran. Lire un DVD ou utiliser une console de jeu vidéo peut également avoir le même effet. Les dommages en résultant ne sont pas couverts par la garantie.
- Les images fixes de jeux vidéo ou de PC peuvent, au bout d'une certaine période de temps, provoquer l'apparition d'images rémanentes partielles. Pour prévenir cet effet, réduisez la luminosité et le contraste de l'écran quand vous utilisez la fonction Pause.

TELECOMMANDE

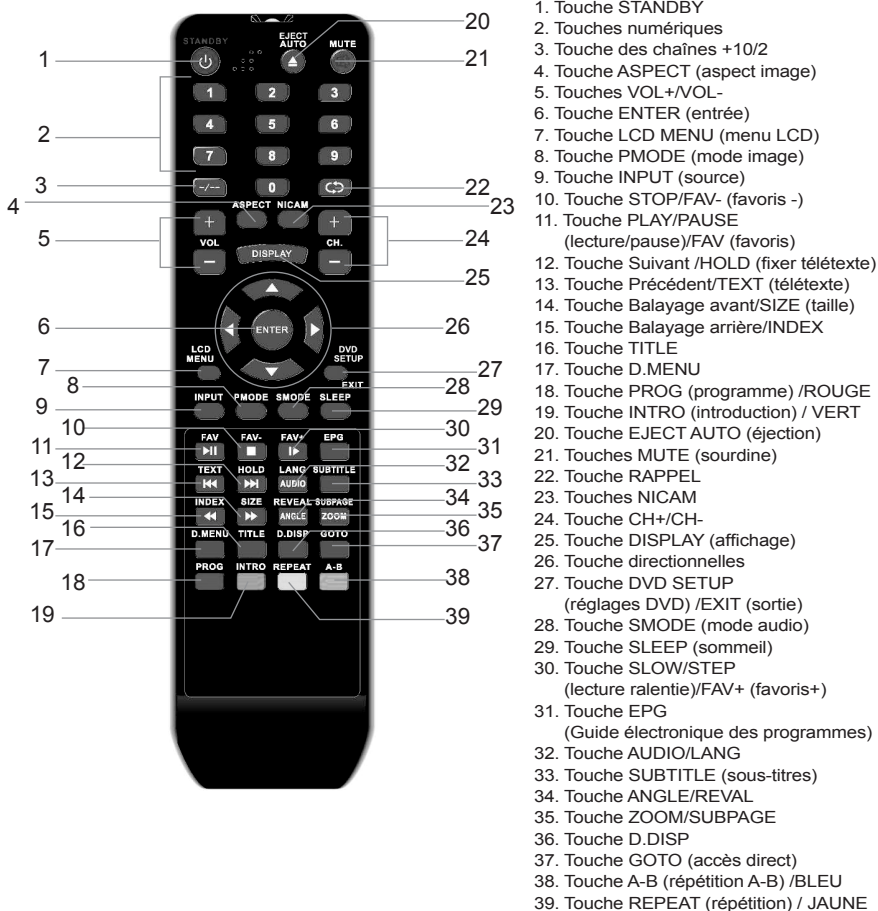

Mise en place des piles de la télécommande

- Ouvrez le couvercle du compartiment des piles situé à l'arrière de la télécommande.
- Insérez 2 piles de type AAA/LR03 de 1.5V  comme illustré et remplacez le couvercle des piles.

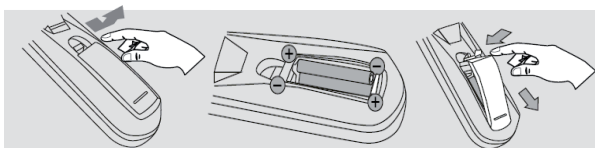

Une corrosion, une oxydation, une fuite des piles ou toute autre dégradation de cette nature annulera la garantie.

Ne pas recharger les piles non rechargeables. Retirer les accumulateurs de la télécommande avant de les recharger. Ne charger les accumulateurs que sous la surveillance d'un adulte. Ne pas mélanger différents types de piles ou accumulateurs, ou des piles et accumulateurs neufs et usagés. Les piles et accumulateurs doivent être mis en place en respectant la polarité. Les piles et accumulateurs usagés doivent être enlevés de la télécommande. Les bornes d'une pile ou d'un accumulateur ne doivent pas être mises en court-circuit. Ne pas jeter les piles au feu. Retirer les piles en cas de non utilisation prolongée. Cette télécommande doit être alimentée avec les piles spécifiées seulement.

ATTENTION : si le produit présente un mauvais fonctionnement ou subit des décharges électrostatiques, enlevez puis remettez les piles.



Distance effective de la télécommande: environ 7 mètres.

Note: des obstacles placés entre le capteur de l'écran LCD et la télécommande peuvent bloquer ou affaiblir les signaux entre les deux unités et provoquer un mauvais fonctionnement de la télécommande. L'exposition du capteur de l'écran LCD à la lumière directe du soleil, à une lampe incandescente, une lampe fluorescente ou toute autre source de lumière excessive peut également nuire au bon fonctionnement de la télécommande.

INSTALLATION

Déballage de l'appareil

Lors du déballage, assurez-vous que les pièces suivantes soient incluses :

- 1 écran LCD avec lecteur DVD et tuner TNT intégrés
- 1 télécommande
- 2 piles de type AAA/LR03
- 1 adaptateur secteur
- 1 cordon d'alimentation secteur CA
- 1 mode d'emploi

AVERTISSEMENT : Tous les matériaux d'emballage, comme le scotch, les feuilles en plastique, les ficelles et les étiquettes ne font pas partie du téléviseur et doivent être jetés.

Installation du téléviseur

Placez l'appareil sur une surface solide, horizontale, sans vibrations. L'écran LCD ne doit pas être sujet à des vibrations ou à des chocs. Veuillez observer les conditions indiquées dans les instructions de sécurité. Vous pouvez contrôler votre écran LCD en utilisant les touches situées sur le côté droit et au dessus de l'écran, ou ceux de la télécommande. Les terminaux sur le côté gauche fournissent toutes les connexions dont vous aurez besoin pour connecter d'autres équipements à votre écran.

Connexion de l'antenne

Pour connecter le téléviseur à l'antenne de votre domicile ou à un système de câble, connectez un câble à double protection à la prise d'antenne située sur le côté gauche de l'écran.

Connexion à un ordinateur

Vous pouvez utiliser votre écran LCD comme un moniteur/haut-parleur pour votre ordinateur en connectant son interface S-Vidéo ou VGA standard et l'interface vidéo/audio du PC. Sélectionnez ensuite la source correspondante (source « VGA », consultez le paragraphe « Sélection de la source vidéo », p.10).

Connexion HDMI

Votre écran LCD est équipé d'un port HDMI vous permettant de connecter directement des équipements Haute Définition (caméscope, récepteur satellite, lecteur HD DVD ou un ordinateur ou une console de jeu). Sélectionnez ensuite la source correspondante (source « HDMI », consultez le paragraphe « Sélection de la source vidéo », p.10).

Connexion à l'alimentation

Ne connectez pas le téléviseur à l'alimentation avant d'avoir effectué toutes les autres connexions. Insérez la prise du téléviseur dans une prise d'alimentation (CA 220-240V~50Hz) proche de l'endroit où vous avez installé l'appareil.

TYPES DE DISQUE

Types de disque	Diamètre	Durée
	12cm	Simple face : 120mn environ Double face : 240mn environ
Super VCD (MPEG2)	12cm	45mn environ
VCD (MPEG1)	12cm	74mn environ
	12cm	74mn environ
HD-CD	12cm	74mn environ
MP3/JPEG	12cm	600mn environ
DivX	12cm	74mn environ

Note : Le lecteur DVD est également compatible avec les DVD-R, CD-R et les CD-RW.

AVERTISSEMENT : N'INSEREZ PAS DE DISQUE DE 8CM DE DIAMETRE. VOUS RISQUEZ D'ENDOMMAGER LE SYSTEME !

MANIEMENT ET ENTRETIEN DES DISQUES

Précautions d'emploi (A)

- Tenez le disque par ses côtés, ainsi la surface ne sera pas salie par des empreintes de doigts. Empreintes, saleté et griffures peuvent provoquer des sauts et distorsions.
- N'écrivez rien sur l'étiquette avec un crayon bille ou tout autre ustensile d'écriture.
- N'utilisez pas de produits nettoyants, essence, dissolvant, liquides de prévention antistatique ou tout autre solvant.
- Faites bien attention à ne pas faire tomber ou plier le disque.
- N'insérez pas plus d'un disque dans le lecteur.
- Assurez-vous de ranger le disque dans sa pochette de rangement lorsqu'il n'est pas utilisé.

(A)

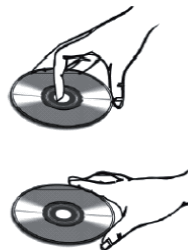

Si la surface est salie (B)

Essayez doucement avec un chiffon souple, humidifié (avec de l'eau seulement).

Lorsque vous nettoyez les disques, essuyez-les toujours en partant du centre vers les bords extérieurs. Si vous essuyez les disques par mouvements circulaires, cela pourrait provoquer des griffures qui causeront des bruits.

(B)



Correct



Incorrect

Si un disque est transporté d'un endroit froid à un environnement chaud, de la buée peut se former sur le disque.

Essayez cette buée avec un chiffon souple, sec, sans peluches avant d'utiliser le disque.

Rangement incorrect des disques

Vous pouvez abîmer les disques si vous les gardez dans les endroits suivants :

- Lieux exposés à la lumière directe du soleil.
- Lieux humides ou poussiéreux
- Lieux directement exposés à une source de chaleur ou un appareil de chauffage.



CODES REGIONAUX

Comme il est d'usage que les films DVD soient mis sur le marché à différents moments dans différentes régions du monde, tous les lecteurs possèdent des codes régionaux et le disque peut comporter un code régional optionnel. Si vous insérez un disque comportant un code régional différent de celui de votre lecteur, le disque ne fonctionnera pas et devra être enlevé du lecteur.

Le code régional de ce lecteur est  (Japon, Europe, Afrique du Sud, Moyen-Orient).

FONCTIONS DES TOUCHES TV



Mise en Marche / Arrêt

Une fois branché à l'alimentation, l'écran LCD se met automatiquement en mode de veille (l'indicateur d'alimentation est rouge).



1. Appuyez sur la touche **STANDBY** de l'écran LCD ou sur la touche **STANDBY**  de la télécommande pour allumer le téléviseur.
2. L'indicateur d'alimentation devient vert puis, après quelques secondes, l'écran s'allume.
3. Appuyez à nouveau sur l'une des touches **STANDBY** pour remettre l'écran en mode de veille.

Note : *l'appareil entrera automatiquement en mode de veille après quelques minutes d'inactivité.*

Réglage du volume

1. Appuyez sur les touches **VOL**  / **VOL**  de l'écran LCD ou sur les touches **VOL+** / **VOL-** de la télécommande pour augmenter ou diminuer le volume.
2. Pour désactiver complètement le volume, appuyez sur la touche **MUTE** de la télécommande.
3. Appuyez de nouveau sur la touche **MUTE** ou sur une touche de volume pour réactiver le son.



Sélection des chaînes

1. Appuyez sur les touches **CH**  / **CH**  de l'écran LCD ou sur les touches **CH+** / **CH-** de la télécommande pour faire permuter les chaînes vers le haut ou vers le bas.
2. Les touches numériques sur la télécommande peuvent être utilisées pour entrer directement le numéro de la chaîne :
 - Pour un numéro d'un seul chiffre, entrez simplement le numéro désiré.
 - Pour un numéro de deux chiffres, appuyez sur la touche , puis entrez le numéro de la chaîne.

Rappel

Appuyez sur la touche **RAPPEL**  pour basculer entre la dernière chaîne regardée et celle que vous êtes en train de regarder.

Sélection de la source vidéo

Appuyez sur la touche **INPUT** de l'écran LCD ou de la télécommande pour accéder au « Menu Source ». Utilisez les touches  et  pour sélectionner la source désirée : « TV », « SCART », « CVBS (AV) », « S-VIDEO », « VGA (PC) », « HDMI », « DVD », « DTV (TNT) ». Appuyez sur **ENTER** pour confirmer votre choix.

Note : *assurez-vous que tous les câbles audio/vidéo sont connectés.*

Menus de réglage de l'écran LCD

Quelque soit le mode sélectionné, appuyez sur la touche **LCD-MENU** pour accéder aux différents menus de réglage de l'écran LCD : menu « IMAGE », menu « AUDIO », menu « PARAMÈTRES », menu « MINUTERIE », menu « FONCTION » (pour plus d'informations, reportez-vous à la section « MENU LCD » p.11).

Note : *les réglages disponibles dépendent de la source sélectionnée.*

Effet d'image (touche PMODE)

Appuyez de manière répétée sur la touche **PMODE** pour sélectionner un effet d'image comme suit :

Standard  Personnel  Film  Sport  Doux  Jeu



Effet audio (touche SMODE)

Appuyez de manière répétée sur la touche **SMODE** pour sélectionner un effet audio comme suit :

**Minuteur d'endormissement (SLEEP)**

La touche **SLEEP** vous permet de programmer une mise en veille automatique de l'écran LCD.

Appuyez de manière répétée sur la touche **SLEEP** pour sélectionner le délai désiré (en minutes): 0 Min., 30 Min., 45 Min., 60 Min., 75 Min., 90 Min., 105 Min. ou 120 Min.

Pour désactiver le minuteur d'endormissement, appuyez sur **SLEEP** de manière répétée et sélectionnez « 0 Min. ».

Affichage (DISPLAY)

En mode TV, appuyez une fois sur la touche **DISPLAY** de la télécommande pour afficher à l'écran des informations concernant le programme visionné (numéro de chaîne, système audio, type du signal...etc.).

Appuyez encore une fois sur la touche pour faire disparaître les informations.

Sous-titres (fonction TNT)

En mode DTV (TNT), utilisez la touche **SUBTITLE** pour activer ou désactiver l'affichage des sous-titres du programme visionné.

Note : la disponibilité de cette fonction dépend du programme visionné.

Touche NICAM (fonction TNT)

En mode TV, utilisez la touche **NICAM** pour basculer entre un système audio stéréo ou mono.

Langue (fonction TNT)

Appuyez de manière répétée sur la touche **AUDIO/LANG** pour modifier la langue audio du programme visionnée.

Note : la disponibilité de cette fonction dépend du programme visionné.

Aspect de l'image

Appuyez de manière répétée sur la touche **ASPECT** pour modifier directement le type de format ou d'affichage vidéo : « Plein Écran », « Zoom1 », « Zoom2 », « Auto », « 4:3 », « 14:9 », « 16:9 » ou « Sous-titre ».

Guide électronique des chaînes

Le Guide Electronique des Chaînes (ou EPG) vous permet d'afficher un guide des programmes (sur une semaine). Pour plus d'informations, reportez-vous à la section « GUIDE ELECTRONIQUE DES CHAINES » p.16).



MENU LCD

Appuyez sur la touche **LCD-MENU** pour accéder au menu de configuration de l'appareil.

1. Utilisez les touches ◀ et ▶ pour sélectionner le menu désiré (menu « IMAGE », menu « AUDIO », menu « PARAMÈTRES », menu « MINUTERIE » ou menu « FONCTION »).
2. Utilisez les touches ▲ et ▼ pour sélectionner une option.
3. Appuyez sur les touches ◀ et ▶ pour modifier les réglages, activer et désactiver les fonctions.
Note : quand l'icône ▶ est affichée à côté d'une fonction, appuyez sur ▶ ou sur **ENTER** pour accéder au sous-menu correspondant ou activer la fonction.
4. Utilisez les touches **LCD-MENU** ou **DVD SETUP/EXIT** pour revenir à l'étape précédente ou sortir du menu de configuration.

Note :

- vos réglages sont automatiquement sauvegardés lorsque vous quittez le menu de configuration.
- au bout de 10 secondes d'inactivité, l'appareil quittera automatiquement le menu de configuration.
- les réglages disponibles dépendent de la source sélectionnée.

RÉGLAGES MODE TV

Appuyez sur la touche **INPUT** de l'écran LCD ou de la télécommande, puis utilisez les touches ▲ et ▼ pour régler la source vidéo sur «TV» et appuyez sur **ENTER**.

Menu IMAGE

Mode Image

1. Appuyez sur la touche **LCD-MENU**, puis utilisez les touches ◀ et ▶ pour sélectionner le menu « IMAGE ».
2. Utilisez les touches ▲ et ▼ pour sélectionner l'option « Mode Image ».
3. Appuyez sur les touches ◀ et ▶ pour choisir un effet d'image : « Standard », « Personnel », « Film », « Sport », « Doux » ou « Jeu ».

Contraste, Luminosité, Couleur, Teinte, Netteté, Température couleur, DNR

1. Appuyez sur la touche **LCD-MENU**, puis utilisez les touches ◀ et ▶ pour sélectionner le menu « IMAGE ».
2. Utilisez les touches ▲ et ▼ pour sélectionner l'option désirée, puis appuyez sur les touches ◀ et ▶ pour effectuer les réglages :
 - « Contraste » : réglage du contraste de l'image.
 - « Luminosité » : réglage de la luminosité de l'image.
 - « Couleur » : réglage de l'intensité des couleurs.
 - « Teinte » : pour modifier ce réglage, vous devez utiliser un système NTSC.
 - « Netteté » : réglage de la netteté de l'image entre « Normale », « Net », « Très net », « Très doux » ou « Doux ».
 - « Température couleur » : cette option est réglée par défaut sur « Normale », vous ne pouvez pas la modifier en mode TV.
 - « DNR » (Digital Noise Reduction) : le DNR ou Réducteur de souffle vous permet d'améliorer la qualité de l'image en réduisant les interférences. Vous avez le choix entre les réglages « Off » (désactivé), « Bas », « Moyen » ou « Haut ».

Note : après quelques secondes d'inactivité, vous sortirez automatiquement du menu.

Menu AUDIO

1. Appuyez sur la touche **LCD-MENU**, puis utilisez les touches ◀ et ▶ pour sélectionner le menu « AUDIO ».
 2. Utilisez les touches ▲ et ▼ pour sélectionner l'option désirée : « Volume », « Mode Audio » (réglage des effets sonores « Personnel », « Voix », « Musique » ou « Théâtre »), « Graves », « Aigus » ou « Balance ».
- Appuyez sur les touches ◀ et ▶ pour effectuer les réglages.

Note : après quelques secondes d'inactivité, vous sortirez automatiquement du menu.

Menu PARAMÈTRES

Pays

1. Appuyez sur la touche **LCD-MENU**, puis utilisez les touches ◀ et ▶ pour sélectionner le menu « PARAMÈTRES ».
2. Utilisez les touches ▲ et ▼ pour sélectionner l'option « Pays ».



Recherche automatique des chaînes hertziennes

1. Appuyez sur la touche **LCD-MENU**, puis utilisez les touches ◀ et ▶ pour sélectionner le menu « PARAMÈTRES ».
2. Utilisez les touches ▲ et ▼ pour sélectionner l'option « Recherche Auto ». Appuyez sur **ENTER** ou sur la touche ▶ pour commencer la procédure de réglage automatique des chaînes.
3. Appuyez sur la touche **ENTER** pour confirmer et lancer la recherche automatique des chaînes hertziennes. Une fois la recherche automatique terminée, l'appareil diffusera la chaîne 1.
4. Vous pouvez appuyer sur la touche **ENTER** pour afficher la liste des chaînes enregistrées. Utilisez ensuite les touches ▲ et ▼ pour sélectionner une chaîne et appuyez sur **ENTER** pour la visionner.

Note:

- pour annuler la procédure de balayage automatique, vous pouvez appuyer à tout moment sur les touches **LCD-MENU** ou **DVD SETUP/EXIT**.
- si les chaînes enregistrées ne sont pas dans l'ordre désiré, vous pouvez utiliser l'option « Modifier Nom de la Chaîne » pour changer leur organisation (voir le paragraphe « Organisation de la liste des chaînes », p.15).

Recherche manuelle des chaînes hertziennes

1. Appuyez sur la touche **LCD-MENU**, puis utilisez les touches ◀ et ▶ pour sélectionner le menu « PARAMÈTRES ».
2. Utilisez les touches ▲ et ▼ pour sélectionner l'option « Recherche Manuelle », puis appuyez sur les touches **ENTER** ou ▶ pour accéder au menu de réglage manuel des chaînes.

Chaîne

Utilisez les touches ▲ et ▼ pour sélectionner l'option « Chaîne », puis utilisez les touches ◀ et ▶ pour sélectionner un numéro de chaîne disponible.

Système audio (« Système Son »)

Utilisez les touches ▲ et ▼ pour sélectionner l'option « Système Son », puis appuyez sur les touches ◀ et ▶ pour sélectionner le système audio (« I » pour le Royaume-Uni, « DK » pour l'Europe de l'est, « L/L' » pour la France ou « BG » pour l'Europe de l'ouest).

Système vidéo (« Système Couleur »)

Utilisez les touches ▲ et ▼ pour sélectionner l'option « Système couleur », puis appuyez sur les touches ◀ et ▶ pour sélectionner le système vidéo (« SECAM », « Auto » ou « PAL »).

Note : Pour la France, sélectionnez le système SECAM.

Nom de la Chaîne

Dépend de la chaîne sélectionnée.

AFT

Si l'image des chaînes reçues n'est pas claire (cela peut être dû à des interférences), utilisez les touches ▲ et ▼ pour sélectionner l'option « AFT » puis appuyez sur les touches ◀ et ▶ pour choisir « Sur » (activé). La réception de la chaîne sera affinée automatiquement jusqu'à ce que l'image devienne nette.

Recherche manuelle

1. Utilisez les touches ▲ et ▼ pour sélectionner l'option « Recherche Manuelle », puis appuyez sur les touches ◀ et ▶ pendant environ 2 secondes pour lancer la recherche des chaînes vers le bas ou vers le haut.
2. Quand la chaîne désirée a été trouvée, appuyez sur les touches **LCD-MENU** ou **DVD SETUP/EXIT** pour quitter la procédure et enregistrer la chaîne.
3. Vous pouvez appuyer sur la touche **ENTER** pour afficher la liste des chaînes enregistrées. Utilisez ensuite les touches ▲ et ▼ pour sélectionner une chaîne et appuyez sur **ENTER** pour la visionner.

Note:

- vous pouvez également appuyer de manière répétée sur les touches ◀ et ▶ pour augmenter ou réduire la fréquence de 0,06MHz.
- si les chaînes enregistrées ne sont pas dans l'ordre désiré, vous pouvez utiliser l'option « Modifier Nom de la Chaîne » pour changer leur organisation (voir le paragraphe « Organisation de la liste des chaînes », p.15).
- pour annuler la procédure de recherche manuelle, vous pouvez appuyer à tout moment sur les touches **LCD-MENU** ou **DVD SETUP/EXIT**.

Modification des chaînes

1. Appuyez sur la touche **LCD-MENU**, puis utilisez les touches ◀ et ▶ pour sélectionner le menu « PARAMÈTRES ».
2. Utilisez les touches ▲ et ▼ pour sélectionner l'option « Modification des chaînes », puis appuyez sur les touches **ENTER** ou ▶ pour accéder à la liste des chaînes enregistrées.

Modifier l'ordre des chaînes (chaînes hertziennes uniquement)

1. Utilisez les touches ▲ et ▼ pour sélectionner la chaîne que vous désirez déplacer et appuyez sur la touche ►.
2. Utilisez les touches ▲ et ▼ pour sélectionner la chaîne avec laquelle vous souhaitez effectuer l'échange dans la liste et appuyez sur la touche ► pour confirmer le déplacement.

Chaînes favorites

Pour créer une liste de vos chaînes préférées :

1. Utilisez les touches ▲ et ▼ pour sélectionner la chaîne que vous désirez ajouter à votre liste des favoris et appuyez sur la touche **INTRO/VERT**.
2. L'icône « étoile » ✪ apparaîtra à côté du numéro de la chaîne dans la colonne « Drapeaux ».
3. Pour supprimer une chaîne de la liste des favoris, sélectionnez la chaîne à l'aide des touches ▲ et ▼, puis appuyez sur la touche **INTRO/VERT**. L'icône « étoile » ✪ disparaîtra.
4. Pour afficher la liste de vos chaînes favorites, appuyez à tout moment sur la touche **||/FAV** pendant que vous regardez la télévision. Utilisez les touches ▲ et ▼ pour sélectionner une chaîne et appuyez sur **ENTER** pour la visionner.
5. Pour naviguer directement dans vos chaînes favorites sans passer par la liste des favoris, utilisez les touches **■/FAV-** et **►||/FAV+**.

Saut de chaînes « Skip » (chaînes hertziennes uniquement)

Cette option vous permet de sauter des chaînes quand vous naviguez à travers les programmes à l'aide des touches CH+ et CH-.

1. Utilisez les touches ▲ et ▼ pour sélectionner la chaîne que vous désirez sauter et appuyez sur la touche **REPEAT/JAUNE**.
2. L'icône « croix » ✕ apparaîtra à côté du numéro de la chaîne dans la colonne « Drapeaux ».
Note : la chaîne sera sautée lorsque vous utilisez les touches CH+/CH- pour naviguer mais vous pouvez toujours la visionner en entrant directement son numéro à l'aide des touches numériques.
3. Pour désactiver l'option, sélectionnez la chaîne désirée et appuyez à nouveau sur la touche **REPEAT/JAUNE**. L'icône « croix » ✕ disparaîtra.

Verrouillage des chaînes (« Lock »)

TNT seulement.

Note : après quelques secondes d'inactivité, vous sortirez automatiquement du menu.

Menu MINUTERIE

1. Appuyez sur la touche **LCD-MENU**, puis utilisez les touches ◀ et ▶ pour sélectionner le menu « MINUTERIE ».
2. Utilisez les touches ▲ et ▼ pour sélectionner l'option désirée :
 - « Mise en veille auto » : pour régler le délai de la mise en veille automatique (entre 0 et 120 minutes).
 - « Minuteur OSD » : pour régler le temps d'affichage des messages à l'écran (5, 10, 15, 20, 25 ou 30 secondes).

Note : après quelques secondes d'inactivité, vous sortirez automatiquement du menu.

Menu FONCTION

1. Appuyez sur la touche **LCD-MENU**, puis utilisez les touches ◀ et ▶ pour sélectionner le menu « FONCTION ».
2. Utilisez les touches ▲ et ▼ pour sélectionner l'option désirée, puis appuyez sur les touches ◀ et ▶ pour effectuer les réglages.

Langue

Utilisez cette option pour régler la langue d'affichage.

Format Vidéo

Utilisez cette option pour régler le format de l'image.

Ecran bleu

Utilisez cette option pour activer («Oui») ou désactiver («Non») le fond d'écran bleu.

Verrouillage parental (« Verrou.Parent. »)

1. Utilisez les touches ▲ et ▼ pour sélectionner l'option « Verrou.Parent. » puis appuyez sur les touches **ENTER** ou ► pour accéder au menu du contrôle parental.
2. Utilisez les touches ▲ et ▼ pour sélectionner l'option désirée.

Code PIN (« Changer code PIN »)

Cette option vous permet de changer le code PIN et d'activer la fonction du contrôle parental.

1. Utilisez les touches ▲ et ▼ pour sélectionner l'option « Changer code PIN » puis appuyez sur les touches **ENTER** ou ► pour accéder au menu du code PIN.
2. A la ligne « Ancien code PIN », entrez l'ancien code à l'aide des touches numériques de la télécommande, puis appuyez sur la touche ▼.
Note : il n'y a pas de code par défaut. Lors du premier changement, laissez la première ligne vide et passez directement à l'étape suivante en appuyant sur la touche ▼.
3. A la ligne « Nouveau code PIN », entrez le nouveau code et appuyez sur ▼. Retapez le code à la ligne « Confirmer » et appuyez sur **ENTER** pour confirmer le changement.
Note : vous pouvez utiliser la touche ◀ pour effacer le dernier chiffre tapé.

Verrouillage parental (« verrou.parent »)

La fonction de verrouillage parental permet aux parents de contrôler l'accès à des chaînes numériques dont le contenu est jugé inapproprié et qui ont été verrouillées (fonction « verrou.parent. », voir p.16). Cette fonction permet également d'empêcher le changement des réglages du menu de configuration.

Utilisez les touches ▲ et ▼ pour sélectionner l'option « Verrou.Parent. » puis appuyez sur les touches ◀ et ► pour sélectionner « Sur » (verrouillage parental activé) ou « Off » (verrouillage parental désactivé).

Verrouillage des touches (« Verrouiller Touches »)

Quand la fonction de verrouillage des touches est activée, les touches de l'écran LCD deviennent inopérantes. Seules les touches de la télécommande peuvent être utilisées. Utilisez les touches ▲ et ▼ pour sélectionner l'option « Verrouiller Touches » puis appuyez sur les touches ◀ et ► pour sélectionner « Sur » (verrouillage des touches activé) ou « Off » (verrouillage des touches désactivé).

Réinitialiser

Sélectionnez cette option à l'aide des touches ▲ et ▼ et appuyez sur **ENTER** pour faire revenir tous les réglages aux valeurs par défaut.

RÉGLAGES MODES SCART/CVBS/S-VIDEO/HDMI/DVD

1. Appuyez sur la touche **INPUT** de l'écran LCD ou de la télécommande, puis utilisez les touches ▲ et ▼ pour régler la source vidéo sur « TV », « SCART », « CVBS (AV) », « S-VIDEO », « VGA » (PC), « HDMI » ou « DVD », et appuyez sur **ENTER**.
2. Appuyez sur la touche **LCD-MENU**, puis utilisez les touches ◀ et ► pour sélectionner le menu désiré.

Menu IMAGE (identique au menu « IMAGE » du Mode TV).

Menu AUDIO (identique au menu « AUDIO » du Mode TV).

Menu PARAMÈTRES (non disponible).

Menu HDMI Position (mode HDMI uniquement)

Note : ce menu devient disponible une fois que vous avez connecté votre équipement HDMI à l'écran LCD.

Position H

Utilisez les touches ▲ et ▼ pour sélectionner l'option « Position H » puis appuyez sur les touches ◀ et ► pour régler la position horizontale de l'image

Position V

Utilisez les touches ▲ et ▼ pour sélectionner l'option « Position V » puis appuyez sur les touches ◀ et ► pour régler la position verticale de l'image.

Réinitialiser (« Réinitialiser Position »)

Sélectionnez cette option à l'aide des touches ▲ et ▼ et appuyez sur **ENTER** pour faire revenir tous les réglages aux valeurs par défaut.

Menu MINUTERIE (identique au menu « MINUTERIE » du Mode TV).

Menu FONCTION (identique au menu « FONCTION » du Mode TV).

RÉGLAGES MODE VGA

Appuyez sur la touche **INPUT** de l'écran LCD ou de la télécommande, puis utilisez les touches ▲ et ▼ pour régler la source vidéo sur « VGA » et appuyez sur **ENTER**.

Menu IMAGE

Identique au menu « IMAGE » du Mode TV mais vous ne pouvez pas modifier l'option « Couleur » et l'option « Température couleur » est disponible et peut être réglée entre « Normale », « Warm » (chaud) et « Cold » (froid).

Menu AUDIO (identique au menu « AUDIO » du Mode TV).

Menu PC Position

Note : ce menu devient disponible une fois que vous avez connecté votre ordinateur à l'écran LCD.

Sync Auto

1. Appuyez sur la touche **LCD-MENU**, puis utilisez les touches ◀ et ▶ pour sélectionner le menu « PC Position ».
2. Utilisez les touches ▲ et ▼ pour sélectionner l'option « Sync Auto » puis appuyez sur **ENTER** pour lancer une configuration automatique des paramètres.

Phase

Utilisez les touches ▲ et ▼ pour sélectionner l'option « Phase » puis appuyez sur les touches ◀ et ▶ pour régler la phase et stabiliser l'image.

Horloge

Utilisez les touches ▲ et ▼ pour sélectionner l'option « Horloge » puis appuyez sur les touches ◀ et ▶ pour optimiser la taille de l'image.

Position H

Utilisez les touches ▲ et ▼ pour sélectionner l'option « Position H » puis appuyez sur les touches ◀ et ▶ pour régler la position horizontale de l'image

Position V

Utilisez les touches ▲ et ▼ pour sélectionner l'option « Position V » puis appuyez sur les touches ◀ et ▶ pour régler la position verticale de l'image.

Réinitialiser (« Réinitialiser Position »)

Sélectionnez cette option à l'aide des touches ▲ et ▼ et appuyez sur **ENTER** pour faire revenir tous les réglages aux valeurs par défaut.

Menu MINUTERIE (identique au menu « MINUTERIE » du Mode TV).

Menu FONCTION (identique au menu « FONCTION » du Mode TV).

Note : après quelques secondes d'inactivité, vous sortirez automatiquement du menu.

RÉGLAGES MODE DTV (TNT)

Appuyez sur la touche **INPUT** de l'écran LCD ou de la télécommande, puis utilisez les touches ▲ et ▼ pour régler la source vidéo sur «DTV» et appuyez sur **ENTER**.

Menu IMAGE (identique au menu « IMAGE » du Mode TV).

Menu AUDIO (identique au menu « AUDIO » du Mode TV).

Menu PARAMÈTRES

Pays (identique au Mode TV).

Recherche automatique des chaînes digitales TV et radio (identique à la recherche automatique des chaînes hertziennes, voir p.12).

Recherche manuelle des chaînes digitales TV et radio

Utilisez les touches ▲ et ▼ pour sélectionner l'option « Recherche Manuelle », puis appuyez sur les touches **ENTER** ou ▶ pour accéder au menu de réglage manuel des chaînes.

Chaîne (« Canal »)

Utilisez les touches ▲ et ▼ pour sélectionner l'option « Canal », puis utilisez les touches ◀ et ▶ pour sélectionner le numéro de chaîne à rechercher.

Recherche manuelle (« Commencer recherche »)

1. Utilisez les touches ▲ et ▼ pour sélectionner l'option « Commencer recherche », puis appuyez sur les touches **ENTER** ou ▶ pour lancer la recherche.
2. Quand la chaîne désirée a été trouvée, appuyez sur les touches **LCD-MENU** ou **DVD SETUP/EXIT** pour quitter la procédure et enregistrer la chaîne.

Modification des chaînes

1. Appuyez sur la touche **LCD-MENU**, puis utilisez les touches ◀ et ▶ pour sélectionner le menu « PARAMÈTRES ».
2. Utilisez les touches ▲ et ▼ pour sélectionner l'option «Modification des chaînes», puis appuyez sur les touches **ENTER** ou ▶ pour accéder à la liste des chaînes enregistrées.

Modifier l'ordre des chaînes (chaînes hertziennes uniquement)

Chaînes favorites (identique au Mode TV).

Saut de chaînes « Skip » (chaînes hertziennes uniquement)

Verrouillage/suppression des chaînes numériques (« Verrou.Parent. »)

Cette option vous permet de verrouiller l'accès à des chaînes numériques dont le contenu vous paraît inapproprié ou de supprimer des chaînes.

1. Utilisez les touches ▲ et ▼ pour sélectionner la chaîne que vous désirez verrouiller et appuyez sur la touche **A-B / BLEU**.
2. L'icône « cadenas » ☒ apparaîtra à côté du numéro de la chaîne dans la colonne « Drapeaux ».
3. Pour déverrouiller une chaîne, sélectionnez la chaîne désirée et appuyez à nouveau sur la touche **A-B / BLEU**. L'icône « cadenas » ☒ disparaîtra.
4. Pour supprimer une chaîne, utilisez les touches ▲ et ▼ pour la sélectionner et appuyez sur la touche **REPEAT / JAUNE**.

Liste des stations radio

Appuyez sur la touche **PROG/ROUGE** pour basculer entre la liste des chaînes numériques TV et les stations de radio numériques.

Menu MINUTERIE (identique au menu « MINUTERIE » du Mode TV).

Menu FONCTION (identique au menu « FONCTION » du Mode TV).

Note : après quelques secondes d'inactivité, vous sortirez automatiquement du menu.

GUIDE ELECTRONIQUE DES CHAINES

En mode « DTV », cette fonction vous permet d'afficher un guide électronique des programmes.

1. Appuyez sur la touche **INPUT** de l'écran LCD ou de la télécommande, puis utilisez les touches ▲ et ▼ pour régler la source vidéo sur « DTV » et appuyez sur **ENTER**.
2. Appuyez sur la touche **EPG** pour afficher le guide des programmes et utilisez les touches CH ◀ / CH ▶ de l'écran LCD ou les touches CH + / CH - de la télécommande pour sélectionner la chaîne désirée.
3. Utilisez les touches ◀ et ▶ pour sélectionner le jour, puis utilisez les touches ▲ et ▼ pour sélectionner le programme désiré. Des informations concernant le programme seront affichées dans le coin supérieur droit de l'écran.
4. Si le programme est actuellement en cours de diffusion, appuyez sur **ENTER** pour le visionner.
5. Si le programme doit être diffusé plus tard, appuyez sur **ENTER** pour programmer un rappel automatique : l'appareil vous avertira au moment de la diffusion du programme sélectionné et se réglera automatiquement sur la chaîne correspondante.

Note : appuyez sur la touche **EPG** à tout moment pour quitter le guide électronique des chaînes.

TELETEXTE

Mode TV

1. Appuyez sur la touche **INPUT** de l'écran LCD ou de la télécommande, puis utilisez les touches ▲ et ▼ pour régler la source vidéo sur « TV » et appuyez sur **ENTER**.
2. Appuyez une fois sur la touche **Précédent/TEXT** pour afficher l'index du télétexte. Appuyez une deuxième fois sur la touche pour afficher l'index du télétexte et continuer à visionner le programme regardé.
3. Utilisez les touches numériques pour entrer le numéro de la page désirée ou appuyez sur les touches d'accès rapide (touches **ROUGE**, **VERT**, **JAUNE** et **BLEU** de la télécommande) correspondant aux textes colorés en bas de la page.
4. Pour augmenter la taille du texte ou afficher la partie supérieure de la page, appuyez sur la touche **Balayage avant/SIZE**. Appuyez une deuxième fois sur la touche pour afficher la partie inférieure de la page.
5. Pour geler la page visionnée, appuyez sur la touche **Suivant/HOLD**. Appuyez une deuxième fois sur la touche pour quitter la fonction.
6. Pour révéler des textes cachés (par exemple des réponses à des quiz), appuyez sur la touche **ANGLE/ REVEAL**. Appuyez deux fois sur la touche pour quitter la fonction.
7. Pour accéder à une « sous-page » de la page visionnée, appuyez sur la touche **ZOOM/SUBPAGE**. Appuyez une deuxième fois sur la touche pour quitter la fonction.
8. Pour accéder ou revenir à l'index principal du télétexte, appuyez sur la touche **Balayage arrière/INDEX**.

Note : appuyez à tout moment sur la touche **DVD SETUP/EXIT** pour quitter la fonction télétexte.

Mode DTV

1. Appuyez sur la touche **INPUT** de l'écran LCD ou de la télécommande, puis utilisez les touches ▲ et ▼ pour régler la source vidéo sur « DTV » et appuyez sur **ENTER**.
2. Appuyez une fois sur la touche **Précédent/TEXT** pour afficher l'index télétexte du programme que vous visionnez. Le programme reste affiché dans une petite fenêtre sur la gauche de l'écran et l'index est affiché sur la droite.
3. Utilisez les touches ▲ et ▼ pour sélectionner le sujet désiré et appuyez sur **ENTER** pour confirmer. Utilisez les mêmes touches pour sélectionner un « sous-index ».
4. S'il y a plus d'une page, utilisez les touches ◀ et ▶ pour accéder à la page précédente ou la page suivante.
5. Appuyez à tout moment sur la touche **Précédent/TEXT** pour revenir au programme visionné.



FONCTIONS DES TOUCHES DVD

Mise en marche du DVD

1. Appuyez sur la touche **STANDBY** de l'écran LCD ou sur la touche **STANDBY**  de la télécommande pour allumer le téléviseur.
2. L'indicateur d'alimentation devient vert puis, après quelques secondes, l'écran s'allume.
3. Appuyez sur la touche **INPUT** de l'écran LCD ou de la télécommande, puis utilisez les touches **▲** et **▼** pour régler la source vidéo sur « DVD » et appuyez sur **ENTER**.

Insertion et éjection d'un disque

1. Insérez un disque avec la face imprimée orientée vers l'arrière de l'écran LCD dans l'emplacement prévu à cet effet. Le disque se lancera automatiquement. Si c'est un disque DVD, la page du Menu/Titre s'affichera. Si c'est un CD, la première plage se mettra automatiquement en lecture.
2. Pour éjecter le disque, appuyez sur la touche **EJECT** de l'écran LCD ou de la télécommande.

Note :

- *Maniez le disque en le tenant par les bords sans toucher ses surfaces.*
- *Certains disques peuvent ne pas se lancer automatiquement. Vous devez alors appuyez sur la touche **▶** de l'écran LCD ou de la télécommande.*
- *Faites attention à bien insérer le disque avec la face imprimée orientée devant vous. Dans le cas contraire, vous risquez d'endommager l'appareil.*

Lecture/pause

1. Pendant la lecture, appuyez une fois sur la touche **▶** de l'écran LCD ou de la télécommande pour mettre en pause la lecture du disque.
2. Appuyez une nouvelle fois sur la touche **▶** pour reprendre la lecture.

ATTENTION : la fonction Pause peut endommager de manière permanente votre écran LCD. Ne laissez pas l'écran en mode Pause pendant un trop long moment (voir p.5).

Arrêt

1. Pendant la lecture, si vous désirez arrêter la lecture du disque, appuyez une fois sur la touche **■** de l'écran LCD ou de la télécommande.
2. Vous pouvez reprendre la lecture en appuyant sur **▶**. La lecture reprendra à l'endroit où vous avez appuyé sur **■** (Reprise de lecture).
3. Pour arrêter complètement le DVD, appuyez deux fois sur **■**.

Précédent/Suivant

1. Durant la lecture, appuyez sur la touche **◀◀** pour retourner au début du chapitre ou de la plage précédent(e).
2. Durant la lecture, appuyez sur la touche **▶▶** pour accéder au début du chapitre ou de la plage suivant(e).

Balayage Avant/Arrière

1. Durant la lecture, appuyez sur la touche **▶▶** de la télécommande pour balayer le disque vers l'avant. Appuyez sur la touche de manière répétée pour changer la vitesse de recherche: « AVANCE RAPIDE x 2 » → « AVANCE RAPIDE x 4 » → « AVANCE RAPIDE x 8 » → « AVANCE RAPIDE x 20 » → « LECTURE ».
2. Appuyez sur la touche **◀◀** de la télécommande pour balayer le disque vers l'arrière. Appuyez sur la touche de manière répétée pour changer la vitesse de recherche: « LECTURE » ← « RETOUR RAPIDE x 20 » ← « RETOUR RAPIDE x 8 » ← « RETOUR RAPIDE x 4 » ← « RETOUR RAPIDE x 2 ».
3. Vous pouvez appuyer sur **▶** à tout moment pour revenir à une lecture normale.

Note : *le son est désactivé pendant le balayage avant ou arrière.*

Menu de lecture DVD

Appuyez sur la touche **D.MENU** durant la lecture pour aller directement ou retourner à la page du Menu/Titre. **Remarque :** Cette fonction n'est disponible que pour un disque DVD.

Titre

1. Durant la lecture d'un DVD, appuyez sur la touche **TITLE** et utilisez les touches **▲/▼/◀/▶** pour sélectionner un des titres du disque.
2. Appuyez sur la touche **ENTER** pour accéder au titre sélectionné.

Modes de répétition

Cette fonction est disponible pour les disques DVD et CD audio mais avec des effets différents.

1. Pour la lecture d'un disque DVD, appuyez une fois sur la touche **REPEAT** de la télécommande pour répéter le chapitre en cours, deux fois pour répéter le titre en cours, et trois fois pour répéter le disque en entier. Appuyez de manière répétée sur la même touche pour afficher « REPETER FER. » et désactiver la fonction répétition.
2. Pour la lecture d'un disque CD, appuyez une fois sur la touche **REPEAT** pour répéter la plage en cours et appuyez deux fois pour répéter le disque en entier (Répétition de toutes les plages).



Répétition A-B

Vous pouvez spécifier une section à répéter en marquant le point de début et le point final.

1. Appuyez une première fois sur la touche **A-B** de la télécommande pour marquer le point de début (la lecture continuera).
2. Appuyez une deuxième fois sur la touche **A-B** pour marquer le point final (la section sélectionnée sera alors répétée automatiquement).

Note : si vous appuyez sur la touche **A-B** pendant la répétition, cela désactivera le mode de répétition.

Sous-titres

Appuyez sur la touche **SUBTITLE** de la télécommande pour changer la langue de sous-titrage affichée sur l'écran.

Note :

- Le nombre de langues de sous-titrage disponibles dépend du contenu du disque DVD.
- Cette fonction n'est disponible que pour les disques DVD et Super VCD.

Audio

1. Durant la lecture DVD, appuyez sur la touche **AUDIO** de la télécommande pour changer la langue audio du disque DVD si le disque offre cette fonction.

2. Durant la lecture d'un CD audio, appuyez sur la touche **AUDIO** pour changer le canal audio entre MONO L (Gauche), MONO R (Droite) et STEREO.

Lecture au ralenti

1. Appuyez sur la touche **SLOW/STEP** de la télécommande pour déclencher une lecture au ralenti.

2. Appuyez de manière répétée sur la même touche pour changer la vitesse de la lecture au ralenti : « RALENTI AVANT 1/2 », « RALENTI AVANT 1/3 », « RALENTI AVANT 1/4 », « RALENTI AVANT 1/5 », « RALENTI AVANT 1/6 », « RALENTI AVANT 1/7 », « LECTURE ».

3. Appuyez sur **II** pour reprendre une lecture normale.

Note : le son est désactivé en mode lecture au ralenti.

Angle

Si un disque DVD contient des séquences filmées sous différents angles, les angles de vue peuvent être sélectionnés.

Durant la lecture, appuyez sur la touche **ANGLE** de la télécommande de manière répétée pour sélectionner l'angle de vue désiré.

Note : le nombre d'angles de vue dépend du disque.

Recherche

Vous pouvez accéder directement à un temps, une plage, un chapitre ou un titre spécifique du disque.

1. Appuyez sur la touche **GOTO** de la télécommande.
2. Utilisez les touches **◀** ou **▶** pour sélectionner le chapitre, le titre ou le temps désiré.
3. Utilisez les touches numériques pour entrer le numéro de chapitre, le titre ou le temps désiré, puis appuyez sur la touche **ENTER**.
4. Le lecteur accèdera immédiatement au paramètre sélectionné.

Affichage

Appuyez une ou deux fois sur la touche **DISPLAY** de la télécommande pour afficher à l'écran des informations concernant le disque visionné (type de disque, durée, langue audio, langue des sous-titres...etc.). Appuyez de manière répétée sur la touche pour faire disparaître les informations.

Zoom

Cette fonction agrandit et réduit une image fixe ou une image mobile. Appuyez sur la touche **ZOOM** de la télécommande pour sélectionner les niveaux d'agrandissement : « ZOOM 2 », « ZOOM 3 », « ZOOM 4 », « ZOOM 1/2 », « ZOOM 1/3 », « ZOOM 1/4 », « ZOOM : FER » (désactivé).

Note : utilisez les touches directionnelles (**▲/▼/◀/▶**) pour naviguer dans l'image.

REGLAGES DU MENU DVD

Pour accéder au menu des réglages du lecteur DVD intégré, appuyez sur la touche **DVD-SETUP** de la télécommande quand vous êtes en mode DVD. Utilisez les touches **▲** et **▼** de la télécommande pour sélectionner les options « CONFIG. SYST. », « CONFIG. LANGUE », « CONFIG. AUDIO » et « CONFIG. NUMER. ».

Configuration système

Utilisez les touches **▲** et **▼** pour sélectionner « CONFIG. SYST ». Utilisez ensuite les touches **▲/▼/◀/▶** pour sélectionner les différentes options du menu.

Note : pour quitter le menu, sélectionnez « QUITTER MENU » et appuyez sur **ENTER** ou appuyez à tout moment sur la touche **DVD-SETUP**.

Système TV

Si vous devez changer le réglage du système TV (dans le cas, par exemple, d'un déménagement dans un autre pays etc.), vous devez sélectionner « NTSC », « PAL » (réglage par défaut) ou « AUTO ».



Format affichage

Vous avez l'option de changer le format TV entre : « 4:3 PS » (Pan Scan) / « 4:3 LB (Letter Box) » / « 16:9 » (Panoramique).

Code PIN

Cette option vous permet d'activer la fonction du contrôle parental.

1. Pour changer le mot de passe, entrez le code à l'aide des touches numériques de la télécommande (le mot de passe par défaut est 0000) puis appuyez sur **ENTER** pour confirmer. L'icône du cadenas ouvert s'affiche à l'écran.
2. Entrez le nouveau mot de passe et appuyez sur **ENTER**. L'icône du cadenas fermé apparaît à l'écran pour indiquer que le nouveau code a bien été enregistré. Quand la fonction « mot de passe » est activée, vous ne pouvez pas sélectionner les différentes catégories de classement de l'option « NIVEAU ».

Niveau (contrôle parental)

La fonction de contrôle parental permet aux parents de contrôler l'accès à certains DVD dont le contenu est jugé inapproprié. Les parents peuvent déterminer la catégorie de classement et bloquer automatiquement l'accès au contenu d'un DVD. Il y a 8 catégories possibles. Pour utiliser la fonction de contrôle parental :

1. Sélectionnez l'option « CODE PIN », entrez le code de sécurité à 4 chiffres (par défaut, 0000) et appuyez sur la touche **ENTER** pour déverrouiller l'accès aux différentes catégories de classement.
 - Enfant : convient aux enfants.
 - G : tout public.
 - PG : accompagnement parental recommandé.
 - PG-13 : accompagnement parental recommandé, film déconseillé aux moins de 13 ans.
 - PG-R : accompagnement parental fortement recommandé.
 - R : les mineurs de moins de 17 ans doivent être accompagnés d'un adulte.
 - NC-17 : interdit aux moins de 18 ans.
 - Adulte : film réservé à un public averti.
2. Sélectionnez l'option « CONTR PARENT. », puis utilisez les touches ▲ et ▼ pour choisir la catégorie désirée et appuyez sur **ENTER**.

Par défaut (restaure les réglages par défaut)

Pour remettre toutes les options aux réglages d'usine, sélectionnez « RETABLIR », puis, appuyez sur la touche ► et appuyez sur **ENTER**.

Configuration langue

Utilisez les touches ▲ et ▼ pour sélectionner « CONFIG. LANGUE ». Utilisez ensuite les touches ▲/▼/◀/► pour sélectionner les différentes options du menu.

Note: pour quitter le menu, sélectionnez "QUITTER MENU" et appuyez sur **ENTER** ou appuyez à tout moment sur la touche **DVD-SETUP**.

Sélection de la langue du menu (langue OSD)

La langue utilisée dans ces instructions est le français. Vous pouvez également choisir la langue d'affichage parmi d'autres langues.

1. Utilisez les touches ▲ et ▼ pour surligner « LANGUE OSD », puis appuyez sur ►.
2. Utilisez les touches ▲ et ▼ pour sélectionner la langue d'affichage sur l'écran désirée et appuyez sur **ENTER** pour confirmer votre sélection. Les langues disponibles sont l'Anglais, l'Allemand, l'Espagnol, le Français, le Portugais ou l'Italien.

Autres réglages de langues

Dans le menu « CONFIG. LANGUE », vous pouvez également régler la langue par défaut pour la langue audio (« LANGUE AUDIO »), la langue des sous-titres (« LANG SS-TITRES »), et la langue du menu de votre lecteur DVD (« LANGUE MENU »). Ces réglages ne peuvent être effectués que si le disque DVD propose la langue désirée. Si c'est le cas, la langue choisie sera utilisée pour l'audio, le sous-titrage et le menu. Utilisez les touches ▲/▼/◀/► et **ENTER** pour effectuer vos réglages.

Configuration audio

Utilisez les touches ▲ et ▼ pour sélectionner « CONFIG. AUDIO ». Utilisez ensuite les touches ▲/▼/◀/► pour sélectionner les différentes options du menu.

Note: pour quitter le menu, sélectionnez "QUITTER MENU" et appuyez sur **ENTER** ou appuyez à tout moment sur la touche **DVD-SETUP**.

Sortie Audio

Vous avez la possibilité de changer le réglage « SORTIE AUDIO » entre : « SPDIF/DESACT. » (pour désactiver le SPDIF), « SPDIF / RAW » et « SPDIF / PCM ».

• SPDIF / RAW

Choisissez ce réglage si votre lecteur DVD est connecté à un amplificateur de puissance avec un câble coaxial ou un câble optique. Lorsqu'un disque enregistré en format Dolby Digital, DTS et MPEG audio est mis en lecture, les signaux digitaux correspondants sortiront de la prise de sortie coaxiale. Les prises de sortie digitale du lecteur sont conçues pour une connexion à un récepteur ou un décodeur Dolby Digital, DTS ou MPEG.

• SPDIF / PCM

Choisissez ce réglage si votre lecteur DVD est connecté à un amplificateur stéréo digital de 2 canaux. Lorsqu'un disque enregistré en format Dolby Digital et MPEG audio est mis en lecture, le signal audio sera modulé en un signal PCM de 2 canaux et le son sortira de la prise de sortie coaxiale ou de la prise de sortie optique.



Tonalité

Utilisez les touches ▲ et ▼ pour régler la tonalité.

Configuration numérique (Dolby Digital)

Utilisez les touches ▲ et ▼ pour sélectionner « CONFIG. NUMER. ». Utilisez ensuite les touches ▲/▼/◀/▶ pour sélectionner les différentes options du menu.

Note : pour quitter le menu, sélectionnez "QUITTER MENU" et appuyez sur **ENTER** ou appuyez à tout moment sur la touche **DVD-SETUP**.

Dynamique

Lorsque vous avez réglé la sortie audio sur « SPDIF / RAW », vous pouvez régler la proportion de la ligne de sortie pour obtenir un effet différent. Utilisez les touches ▲ et ▼ pour effectuer les réglages. Si le réglage est sur « MAX » (plein), le volume maximum du signal audio sera au minimum; si vous réglez sur « DESA » (désactivé), le volume sera à son maximum. Vous pouvez également sélectionner « 6/8 », « 4/8 » ou « 2/8 ».

Dual Mono

Utilisez cette option pour définir le type de la sortie audio : « STEREO », « MONO GAUCHE », « MONO DROITE » ou « MONO MIXTE ».

FONCTIONS DVD SPECIALES

Touche INTRO

Pendant la lecture d'un CD audio, appuyez sur la touche **INTRO** de la télécommande pour lire les 15 premières secondes de chaque piste.

Note : cette fonction n'est disponible que pour les CD audio.

Mode de programmation

Cette fonction est disponible pour les disques DVD et CD audio. Vous pouvez choisir la séquence de programmation de lecture selon vos préférences.

CD/CDG

1. Appuyez sur la touche **PROGRAM** de la télécommande. Le tableau des séquences de programmation s'affichera sur l'écran.
2. Entrez les numéros des plages selon vos préférences en utilisant les touches numériques (0-9) de la télécommande.
3. Après avoir sélectionné la séquence de lecture, déplacez le curseur sur l'option « LECTURE » en utilisant les touches ▲/▼/◀/▶. Appuyez sur les touches **ENTER** ou ▶|| pour confirmer et lancer la lecture de la séquence programmée.

DVD

1. Appuyez sur la touche **PROGRAM** de la télécommande. Le tableau des séquences de programmation s'affichera sur l'écran.
2. Entrez le numéro du titre en utilisant les touches numériques.
3. Entrez le numéro du chapitre du titre sélectionné dans l'étape précédente.
4. Répétez les 2 dernières étapes pour entrer la séquence.
5. Après avoir sélectionné la séquence de lecture, utilisez les touches ▲/▼/◀/▶ pour sélectionner « LECTURE ». Appuyez sur les touches **ENTER** ou ▶|| pour confirmer et lancer la lecture de la séquence programmée.
6. Pour annuler un programme, déplacez le curseur sur « EFFACER » appuyez sur **ENTER**.
Note : vous pouvez quitter le mode de programmation à tout moment en appuyant sur la touche **PROGRAM** de la télécommande.

CD Photo

1. Insérez un CD photo dans le lecteur. Si le disque est identifié, le lecteur commencera par afficher une liste des photos (JPG) contenues sur le CD.
2. Utilisez les touches ▲/▼/◀/▶ pour sélectionner une image et appuyez sur la touche **ENTER** pour l'afficher.
3. Appuyez sur ▶|| pour lancer/suspendre/relancer un diaporama des photos.
4. Appuyez sur ▶▶ pour passer à la photo suivante. Appuyez sur la touche ◀◀ pour retourner à la photo précédente.
Note : en fonction de la taille des images, l'affichage des photos peut prendre quelque secondes.
5. Appuyez sur la touche **PROGRAM** pour sélectionner l'un des 17 effets de transition pour les photos pendant le diaporama.
6. Vous pouvez utiliser les touches ▲/▼/◀/▶ pour faire tourner ou inverser les photos.
7. Appuyez sur la touche ■ pour arrêter le diaporama et revenir à la liste des photos.



PROBLEMES ET SOLUTIONS

Problème	Solution
Pas de son et pas d'image.	<ul style="list-style-type: none"> - Vérifiez que l'adaptateur secteur est bien branché. - Vérifiez que vous avez mis l'unité sous tension en appuyant sur la touche STANDBY de l'écran LCD ou de la télécommande. - Vérifiez les réglages du contraste et de la luminosité de l'image.
L'image est bonne, mais pas de son.	<ul style="list-style-type: none"> - Vérifiez que le volume n'est pas trop bas ou qu'il n'a pas été coupé avec la touche MUTE. - Il peut y avoir un problème avec le programme que vous visionnez. Essayez de changer de chaîne. - Vérifiez que les câbles audio sont correctement installés.
La télécommande ne fonctionne pas correctement.	<ul style="list-style-type: none"> - Vérifiez qu'il n'y a pas d'obstacles entre l'écran LCD et la télécommande. - Vérifiez que les piles ont été installées en respectant le sens des polarités indiqué au fond du compartiment. - Essayez de remplacer les piles.
Le voyant lumineux est allumé mais les touches de l'écran LCD ne fonctionnent pas.	Vérifiez que la fonction « verrouillage des touches » est désactivée et allumez l'écran LCD à l'aide de la télécommande.
Le voyant lumineux est vert mais il n'y a pas d'image.	Le mode est incorrect, sélectionnez les modes « TV » ou « DTV ».
Pas d'image, écran bleu.	<ul style="list-style-type: none"> - Vérifiez la connexion de l'antenne. - Les chaînes ne sont pas réglées, essayez une recherche automatique.
Pas d'image, image ou couleur de mauvaise qualité.	<ul style="list-style-type: none"> - Essayez de régler la couleur dans le menu vidéo. - Il peut y avoir un problème avec le programme que vous visionnez. Essayez de changer de chaîne. - Vérifiez que les câbles vidéo sont correctement installés.
Des barres verticales ou horizontales apparaissent sur l'écran, l'image tremble, la réception est mauvaise sur certaines chaînes.	<ul style="list-style-type: none"> - Vérifiez qu'il n'y a pas d'appareils électriques pouvant créer des interférences à proximité de l'écran LCD. - Vérifiez la connexion de l'antenne.
Vous avez perdu ou oublié votre code PIN.	- En mode TV, entrez le 4711.
Le son ne sort pas d'un des speakers.	- Vérifiez la balance dans les options du menu audio.



SPECIFICATIONS

SECTION TV

Taille de l'écran : 55,8 cm
 Définition : 1680 X 1050 pixels
 Luminosité : 300 cd/m²
 Contraste : 700 :1

SECTION DVD

Longueur d'onde laser : 650nm
 Puissance du laser: Classe 1
 Système de sortie du signal : PAL
 Sortie audio digitale, sortie antenne, sortie coaxiale digitale, prise S-Vidéo, prise VGA, prise vidéo, prise péritel, prise Audio PC
 Stéréo en mode DVD
 Mono en mode TV

SECTION GENERALE

Entrée de puissance : DC12V
 Consommation de puissance : DC 48W
 Haut-parleurs : 2.5" 4ohm x 2
 Sortie audio : 2.6 W + 2.6 W
 Dimensions : 345mm x 380mm x 175mm (avec le support)
 Poids net: 2,5 Kg

ENTRETIEN

Assurez-vous d'éteindre l'appareil et de débrancher le câble d'alimentation AC avant de le nettoyer. Essayez cet appareil avec un chiffon sec et souple. Si les surfaces sont extrêmement sales, nettoyez les avec un chiffon qui a été trempé dans une solution eau et savon puis essoré fermement. Essayez une nouvelle fois avec un chiffon sec. N'utilisez jamais d'alcool, d'essence, de dissolvant, liquides nettoyants ou autres produits chimiques. Et n'utilisez pas d'air comprimé pour enlever la poussière.

GARANTIE

Ce produit est couvert par notre garantie de deux ans. Pour toute mise en œuvre de la garantie ou de service après-vente, vous devez vous adresser à votre revendeur muni de votre preuve d'achat. Notre garantie couvre les vices de matériel ou de montage imputables au constructeur à l'exclusion de toute détérioration provenant du non-respect de la notice d'utilisation ou de toute intervention intempestive sur l'article (telle que démontage, exposition à la chaleur ou à l'humidité...).

Note : *Veillez garder ce mode d'emploi, il contient d'importantes informations. Le contenu de ce mode d'emploi peut changer sans préavis. Aucune partie de ce mode d'emploi ne doit être reproduite sans le consentement écrit du fabricant.*

LEXIBOOK S.A,
 2, avenue de Scandinavie,
 91953 Courtaboeuf Cedex France
 Assistance technique : 0892 23 27 26 (0,34 € TTC/Min), <http://www.lexibook.com>

Référence: LCDDVD2BBFR
 ©2008 Barbie, Inc. All rights Reserved.
 ©2008 LEXIBOOK®
 Conçu et développé en Europe – Fabriqué en Chine



Informations sur la protection de l'environnement

Tout appareil électrique usé est une matière recyclable et ne devrait pas faire partie des ordures ménagères ! Nous vous demandons de bien vouloir nous soutenir en contribuant activement au ménagement des ressources et à la protection de l'environnement en déposant cet appareil dans sites de collecte (si existants).



VOTRE AVIS COMPTE

Aidez-nous à rendre nos produits encore meilleurs ! Merci de bien vouloir remplir ce coupon et de nous le retourner à l'adresse suivante :

LEXIBOOK S.A,
Mon avis compte,
2, avenue de Scandinavie,
91953 Courtabœuf Cedex
FRANCE

Nom et rffrence du produit acheté? _____

Date de l'achat : ____/____/____

Enseigne : _____

Date de naissance de l'enfant utilisant ce produit : ____/____/____ Garçon / Fille

Prénom : _____ Nom de famille : _____

Adresse : _____

Code Postal : _____ Ville : _____ Pays : _____

Téléphone : _____ Adresse E-mail : _____

Vous trouvez le produit globalement :

Très satisfaisant Satisfaisant Moyen Décevant Très décevant

Vous pouvez ? pr?sent utiliser l'espace suivant pour nous donner vos remarques :

Des questions, des remarques ou des idées... Lexibook est à votre écoute !
Retrouvez nous également sur : www.lexibook.com

Conformément aux articles 34 et suivants de la loi « Informatique et Libertés » du 6 janvier 1978, vous disposez d'un droit d'accès, de modification, de rectification et de suppression des données qui vous concernent. Vous pouvez l'exercer sur simple demande à notre adresse. Si vous ne souhaitez pas que ces données soient utilisées à des fins de prospection commerciale, veuillez cocher ici :

Affranchir
ici

**LEXIBOOK S.A.,
Mon avis compte,
2, avenue de Scandinavie,
91953 Courtaboeuf Cedex
FRANCE**

