

HITACHI

MODE D'EMPLOI

C2125T/S

CL2125T/S

CP2125T/S

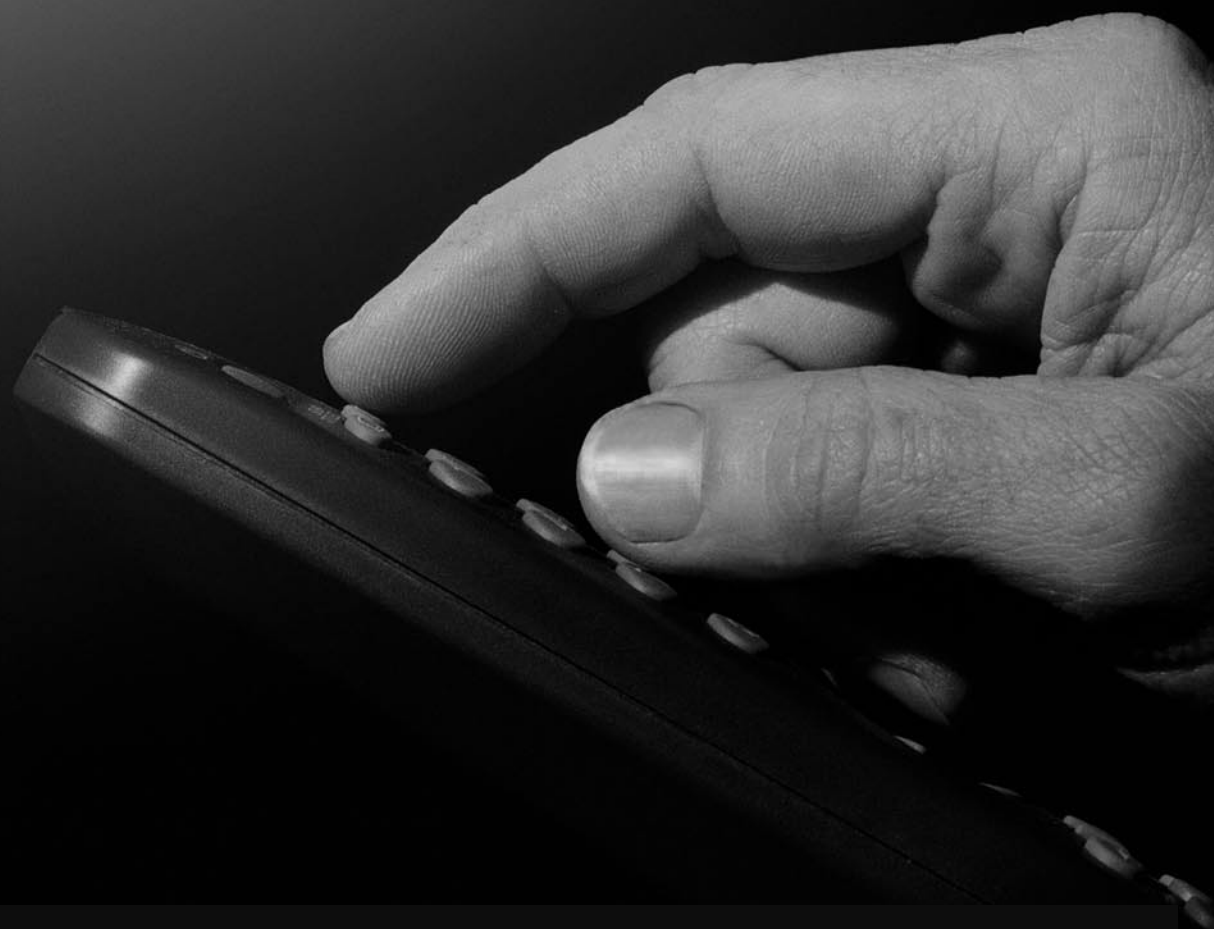

HITACHI

SOMMAIRE

TOUCHES DE LA TELECOMMANDE	37
TOUCHES DE FONCTIONS TV	38
BRANCHEMENT D'UN EQUIPEMENT	
PERIPHERIQUE	39
Via la prise PERITEL EURO-AV	40
Prise d'antenne ANT	40
Décodeur	40
Télévision et magnétoscope	40
Lecture NTSC par la péritel	40
Recherche et mémorisation du signal d'essai du magnétoscope	40
Caméra et caméscope	40
Branchement du décodeur au magnétoscope	40
Branchement d'un casque	40
PREPARATIFS	41
CARACTERISTIQUES	41
PRECAUTIONS IMPORTANTES	41
INSTALLATION	41
UTILISATION	42
DEPANNAGE	42
MANIPULATION DE LA SET TOP BOX	43
AVANT LA MISE EN SERVICE DE VOTRE TV	44
Source électrique	44
Antenne	44
Raccordement d'autres appareils	44
Mise en place des piles dans la télécommande	44
MISE EN SERVICE - MARCHE/ARRET	44
Pour mettre en service votre TV	44
Pour éteindre votre TV	44
UTILISATION DU TV	44
APS (Recherche Automatique des Chaines)	44
UTILISATION DES TOUCHES DE COMMANDE	45
Réglage du volume	45
UTILISATION DE LA TELECOMMANDE	45
LES MENUS	46
Menu d'information	46
Menu Son	46
Pour modifier le réglage du son	46
Réglage du volume	46
Pour mémoriser les réglages	46
MENU IMAGE	47
Pour modifier le réglage de l'image	47
Réglage de la luminosité	47
Réglage de la couleur	47
Réglage du contraste	47
Réglage du contour	47
Réglage de la teinte	47
Menu Mode d'Image	48
Pour mémoriser les réglages	48
MENU DES FONCTIONS	48
Temporisation de veille	48
Verrouillage enfants	48
MENU D'INSTALLATION	49
Menu Réglage (Accord)	49
Recherche automatique	49
Comment nommer un programme	49
Pour changer de norme	49
Accord précis	50
MENU PROGRAMMES (Programmation)	50
Pour supprimer un canal d'un numéro de programme	50
Pour ajouter un canal sous un numéro de programme	50
APS (Système de Programmation Automatique)	50
MENU CONFIGURATION TV	51
Sélection de la langue du menu	51
Sélection du pays	51
AUTRES FONCTIONS	52
Coupure de son	52
Informations sur l'écran	52
TELETEXTE	52
Pour utiliser le Télétexte	52
Pour sélectionner une page de Télétexte	52
Pour sélectionner la page d'index	52
Pour découvrir des informations «cachées»	52
Pour interrompre le changement de page automatique	53
Pour sélectionner une page de sous-code ...	53
Pour sortir du Télétexte	53
Pour afficher l'horloge	53
QUELQUES CONSEILS	53
Entretien de l'écran	53
Image médiocre	53
Absence d'image	53
Son	53
Télécommande	53
Aucune solution	53
CARACTERISTIQUES	54
GARANTIE HITACHI FRANCE	
Votre garantie d'excellence	55

TOUCHES DE LA TELECOMMANDE

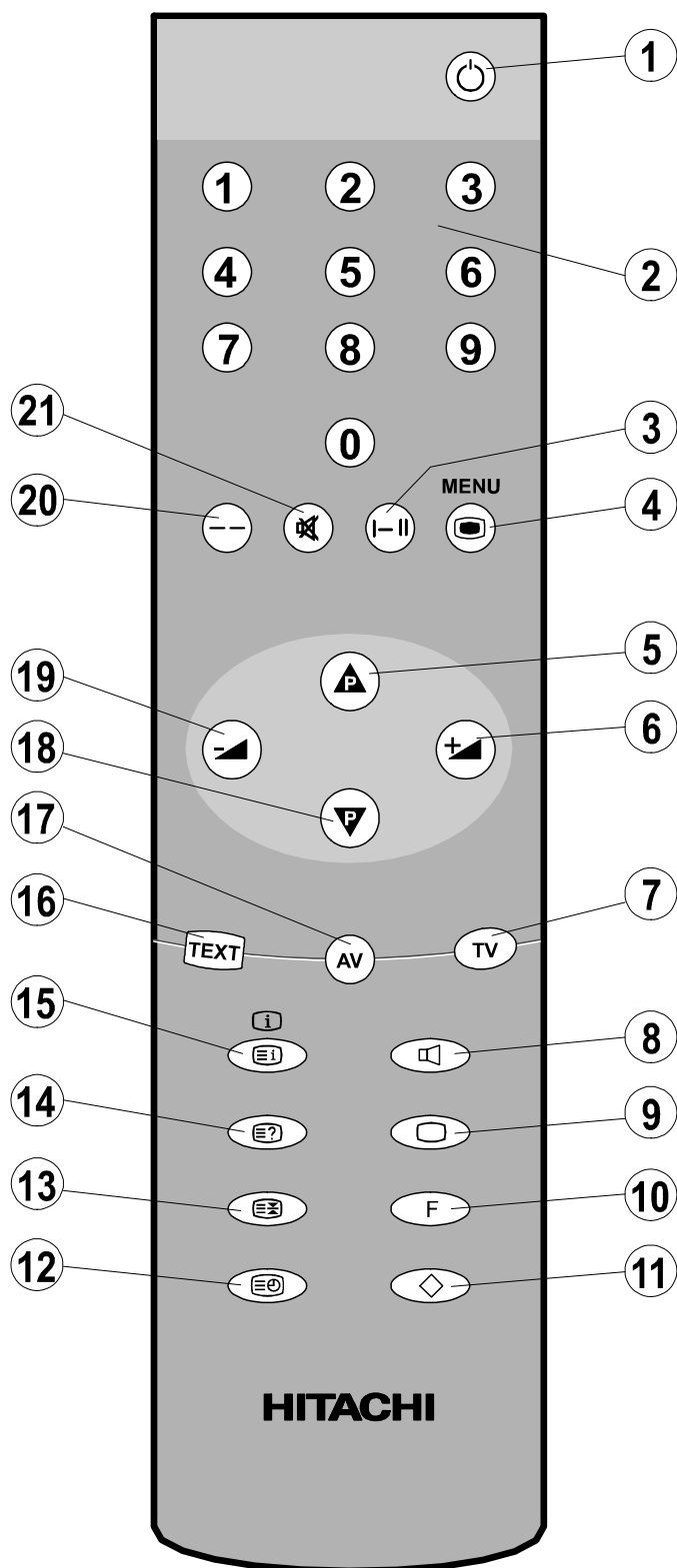

- ① = VEILLE (ARRET)
- ② 0 - 9 = PROGRAMME DIRECT
- ③ I-II = SANS FONCTION
- ④ MENU = MENU
- ⑤ = DEFILEMENT PROGRAMME VERS LE HAUT
- ⑥ = CURSEUR DROITE / AUGMENTER LE VOLUME

- ⑦ TV = TV / QUITTER MENU
- ⑧ (ROUGE) = MENU SON
- ⑨ (VERT) = MENU IMAGE
- ⑩ F (JAUNE) = MENU DES FONCTIONS
- ⑪ (BLEU) = INSTALLATION MENU

Touches Télétex

- ⑫ = HORLOGE
- ⑬ = PAUSE
- ⑭ = RELEVER INFO CACHEE
- ⑮ = PAGE INDEX
- ⑯ = TELETEXTE
- ⑰ AV = SOURCE EXTERIEURE
(AV1, AV3)
- ⑱ = DEFILEMENT PROGRAMME VERS LE BAS
- ⑲ = CURSEUR GAUCHE / DIMINUER LE VOLUME
- ⑳ -- = ENTREE D'UNE CHAINE A 2 NOMBRES
- ㉑ = INTERRUPTION SON (MUTE)

TOUCHES DE FONCTIONS TV

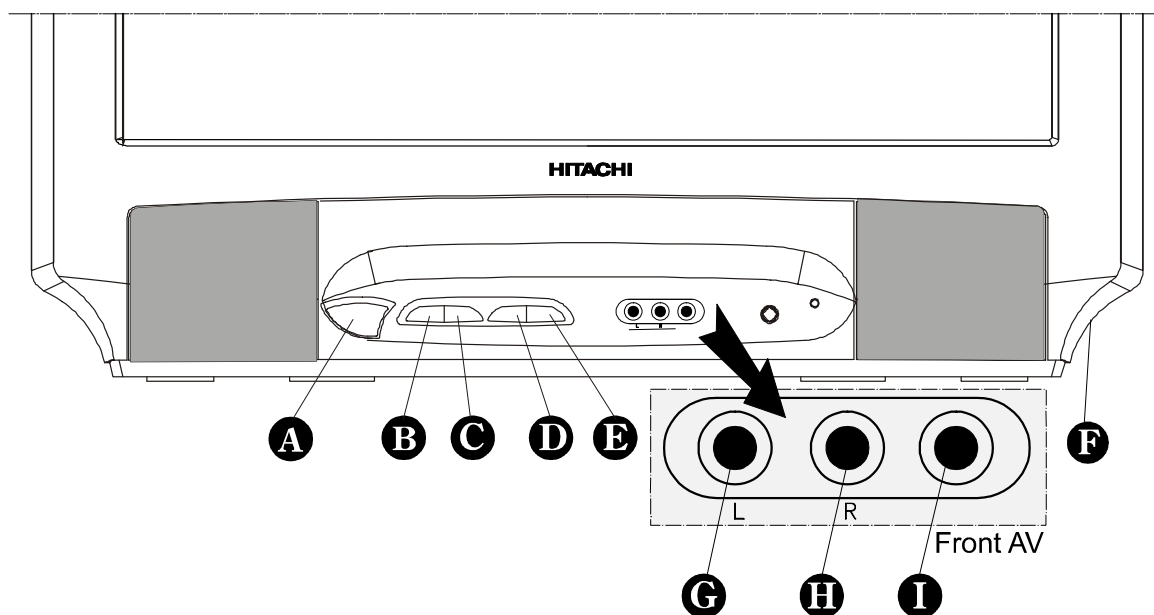

A POWER = Marche / Arrêt

B - VOLUME = Volume -

C VOLUME + = Volume +

D - PROG = Programme -

E PROG + = Programme +

F H-PHONE = Sortie CASQUE 3,5 mm Ø

Entrée Audio / Video

G AUDIO L = Entrée Audio gauche (blanc)

H AUDIO R = Entrée Audio droite (rouge)

I VIDEO = Entrée VIDEO (jaune)

BRANCHEMENT D'UN EQUIPEMENT PERIPHERIQUE

Divers équipements audio et vidéo peuvent être connectés à votre téléviseur. Les schémas de montage qui suivent vous indiquent où les différents équipements doivent être branchés à l'arrière ou en façade du téléviseur.

21" PANNEAU ARRIERE

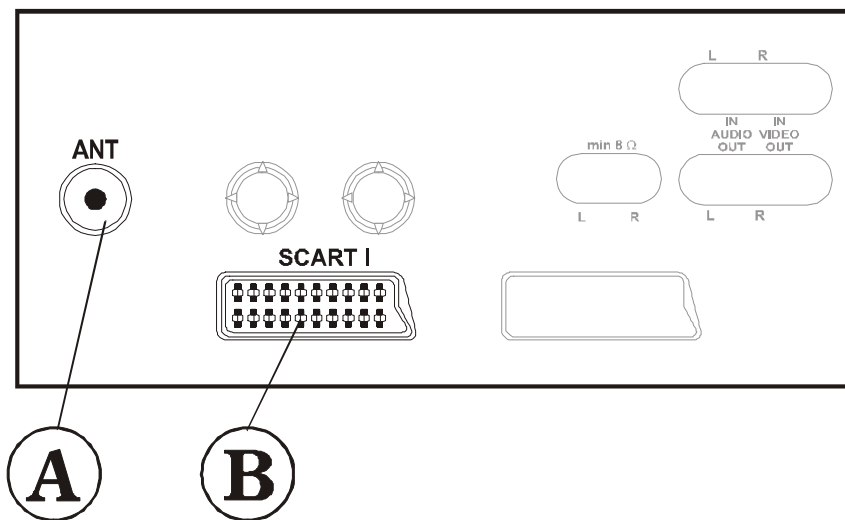

A ANTENNE

B PERITEL EURO-AV 1

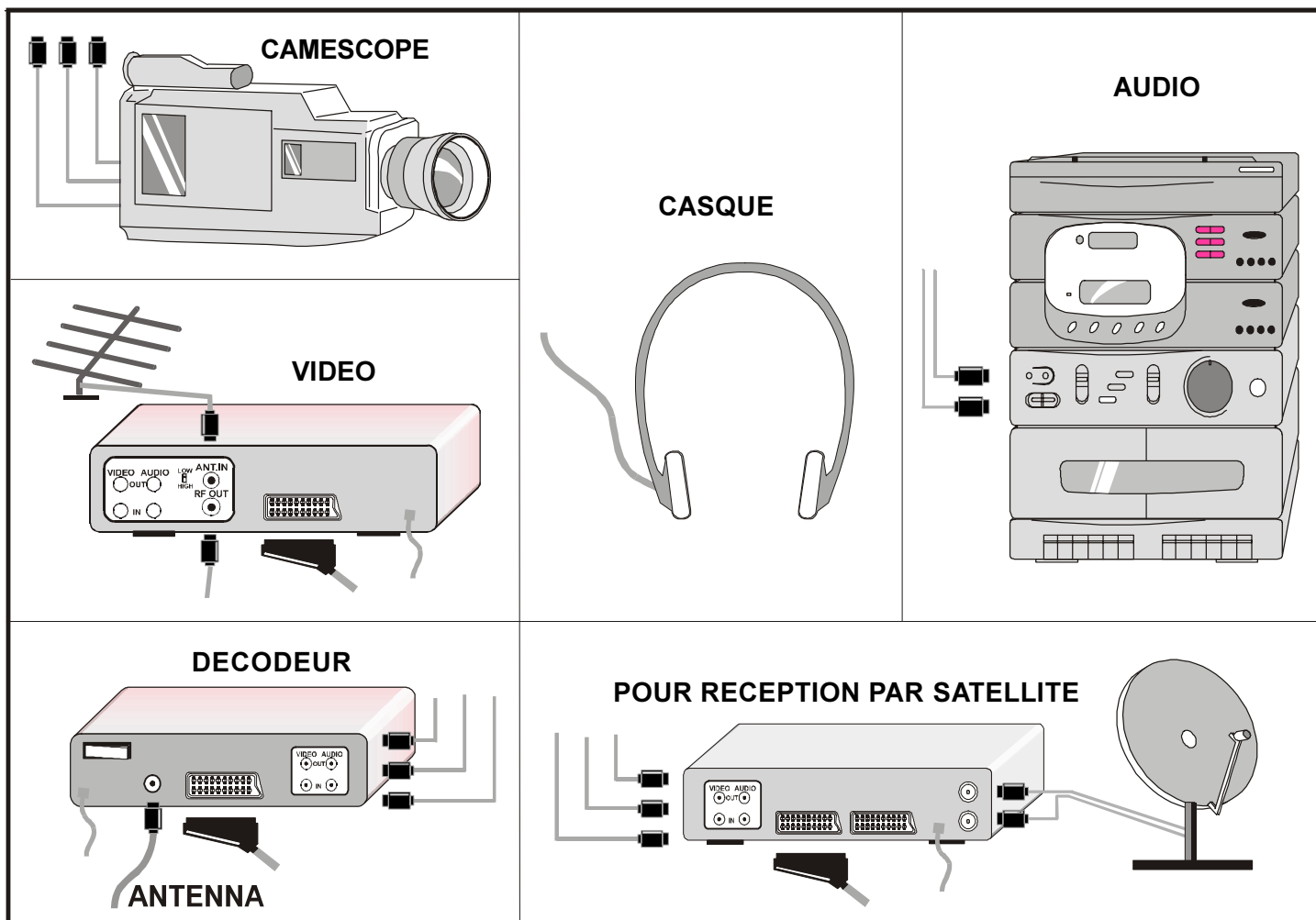

Via la prise PERITEL EURO-AV

Votre TV dispose d'une prise PERITEL EURO-AV, que vous pouvez utiliser pour brancher des équipements tels que : magnétoscope, décodeur...

Prise d'antenne ANT

Si vous désirez raccorder des appareils (reproduction vidéo ou décodeurs) qui ne sont pas munis de prise EURO-AV vous pouvez les brancher sur la prise d'antenne de votre TV.

Décodeur

La télévision par câble vous offre un vaste choix de programmes. La plupart de ceux-ci sont gratuits, d'autres sont à payer par le téléspectateur. Cela signifie que vous devrez souscrire un abonnement auprès de la station émettrice dont vous souhaitez recevoir les programmes. Cette organisation vous fournira un décodeur approprié pour décrypter les programmes.

Pour tous renseignements complémentaires, consultez votre revendeur. Consultez également la notice fournie avec votre décodeur.

Branchement d'un décodeur au téléviseur via la prise d'antenne

- Branchez le câble d'antenne.

Raccordement d'un décodeur sans prise d'antenne

- Brancher le décodeur à votre TV à l'aide d'un EURO-câble AV à la prise EXTERNAL 1. Si votre décodeur est muni d'une prise EURO-AV vous obtenez une meilleure qualité d'image si vous raccordez un EURO-câble AV à la prise EXTERNAL.

Télévision et magnétoscope

- Raccorder les câbles AV.

Une meilleure qualité d'image est obtenue si vous raccordez également un EURO-câble AV à la prise EXTERNAL 1.

Lecture NTSC par la péritel

Branchez votre magnétoscope NTSC sur la prise péritel située à l'arrière de votre téléviseur ou sur les prises RCA placées à l'avant de votre téléviseur.

Puis, appuyez sur le bouton "AV" de votre télécommande et sélectionnez les canaux AV1 ou AV3. La compatibilité de votre appareil avec le système NTSC 4.43 est alors automatiquement activée.

Recherche et mémorisation du signal d'essai du magnétoscope

- Débranchez le câble d'antenne de la prise d'antenne «ANT» de votre magnétoscope.
- Allumez votre téléviseur et placez le magnétoscope sur le signal d'essai. (Consultez la notice de votre magnétoscope.)

- Appelez le menu d'Accord (Réglage) via le menu d'Installation.
- Recherchez le signal d'essai de votre magnétoscope de la même manière que vous avez recherché et enregistré les signaux de télévision. Voir Accord, Recherche et Mémorisation des canaux de télévision. Mémorisez le signal d'essai sous le numéro de programme 0 ou entre 55 et 99.
- Rebranchez le câble d'antenne dans la prise d'antenne «ANT» de votre magnétoscope après avoir mémorisé le signal d'essai.

Caméra et caméscope

Branchement aux entrées en façade

Branchez votre caméscope dans les prises en façade de votre téléviseur.

- Branchez le caméscope en VIDEO et AUDIO L pour un modèle mono.
- Branchez également AUDIO R pour les modèles stéréo.

La prise PERITEL EURO-AV située en face arrière peut également servir de prise d'entrée.

Branchement du décodeur au magnétoscope

Certains magnétoscopes sont équipés d'une prise EURO-AV spéciale pour décodeur.

- Raccorder un EURO-câble à la prise AV de votre décodeur et à la prise AV spéciale de votre magnétoscope. Veuillez également consulter le manuel de votre magnétoscope.
- Pour raccorder votre magnétoscope au TV, veuillez consulter la section TV et magnétoscope.

Si vous désirez raccorder d'autres équipements à votre TV, consultez votre vendeur.

Branchement d'un casque

Utilisez la prise de casque stéréo (HP) située sur la façade de votre téléviseur pour brancher un casque.

PREPARATIFS

Placer votre téléviseur sur une surface solide.

Les fentes d'aération à l'arrière de l'appareil ne doivent pas être bouchées. Laisser également suffisamment d'espace (env. 10 cm) tout autour de l'appareil. Pour votre sécurité ne placer aucun objet sur l'appareil.

CARACTERISTIQUES

- Téléviseur couleur à télécommande
- Programmes sur VHF, UHF ou canaux câblés peuvent être sélectionnés
- Réglage possible de canaux câblés
- Utilisation aisée grâce au système « menu »
- Prise Péritel pour appareils externes, comme ordinateur, audio/vidéo, vidéo jeux etc.
- Accès au Télétexte
- Possibilité de raccorder un casque
- APS Plus (recherche automatique)
- Sélection d'un nom pour un programme
- Commutation entre les deux derniers programmes visualisés
- Recherche automatique de chaînes «avant» et «arrière»
- Mise en veille
- Arrêt du son automatique lorsqu'il n'y a pas de transmission
- Mise en veille automatique 5 min après la fin d'émission

PRECAUTIONS IMPORTANTES

Pour votre sécurité, veuillez lire entièrement ces précautions d'emploi avant de faire fonctionner l'appareil, et conservez ce manuel pour vous y référer ultérieurement.

Lisez attentivement toutes les indications, les précautions et les instructions figurant sur le téléviseur ou dans le manuel d'instructions, et suivez-les scrupuleusement.

INSTALLATION

Eau et humidité:

N'installez jamais d'appareil électrique près d'une source d'eau (par exemple près d'une baignoire, d'un lavabo, d'un évier, dans un sous-sol humide, près d'une piscine, etc.)

Accessoires :

Ne placez pas le téléviseur sur une surface instable (table roulante, étagère, trépied, console ou table).

L'appareil risque de tomber, blesser un enfant ou un adulte et de s'endommager gravement. N'utilisez qu'une table roulante, une console, une étagère ou une table recommandée par le fabricant.

Ventilation:

Les ouvertures et les grilles de l'appareil assurent sa bonne ventilation. Pour un bon fonctionnement de l'appareil, et pour le protéger de toute surchauffe, ces ouvertures ne doivent jamais être bouchées ou recouvertes.

Ne couvrez jamais les ouvertures ou les grilles avec du tissu ou tout autre objet.

N'obtenez jamais les ouvertures et les grilles en posant le téléviseur sur un lit, un canapé, un tapis ou tout autre support du même type.

Ne placez jamais l'appareil dans un espace confiné tel qu'une bibliothèque ou une alcôve conçue dans un meuble, à moins de prévoir une ventilation suffisante.

Protection du cordon d'alimentation:

Posez le cordon d'alimentation de manière à éviter qu'il ne soit ni piétiné ou écrasé par un meuble posé sur le câble ou à côté, et prenez particulièrement soin de la prise murale ainsi que du point où le cordon est raccordé au téléviseur. Ne placez pas le téléviseur près d'un radiateur, ni dans un endroit où il pourrait être exposé aux rayons du soleil.

UTILISATION

Source d'alimentation :

Cet appareil ne peut fonctionner qu'avec l'alimentation indiquée sur la fiche technique. Si vous n'êtes pas sûr du type d'alimentation de votre installation électrique, consultez votre revendeur ou l'EDF. Pour les appareils conçus pour fonctionner également sur pile, ou au moyen d'autre alimentation, voyez les instructions de fonctionnement.

Surcharge :

Ne surchargez pas les prises de courant, les rallonges électriques ou les prises multiples au-delà de leur capacité, car vous pourriez être électrocuté.

Pénétration d'un liquide ou d'un corps étranger:

N'introduisez jamais d'objet à l'intérieur des ouvertures, au risque de toucher un point de tension dangereux ou de causer un court-circuit. Vous pourriez recevoir une décharge électrique ou vous brûler. Ne renversez jamais de liquide sur l'appareil.

Accessoires :

N'utilisez aucun accessoire qui ne soit recommandé par le fabricant, cela pourrait être dangereux.

Nettoyage :

Débrancher l'appareil de l'alimentation générale avant de le nettoyer. N'utilisez pas de produits liquides ni d'aérosols. Prenez un chiffon humide pour nettoyer l'extérieur de l'appareil.

Après avoir déplacé le téléviseur :

Si le récepteur est bougé ou placé dans une position différente, les interrupteurs principaux doivent être fermés au moins 15 minutes pour éviter que des tâches de couleur apparaissent sur l'écran.

DEPANNAGE

Problèmes nécessitant un dépannage :

Débranchez l'appareil de l'alimentation générale, et confiez-le à un service de dépannage qualifié dans les cas suivants -

- Si le cordon d'alimentation ou la fiche sont endommagés ou dénudés. - Si du liquide a été renversé ou si un objet a pénétré à l'intérieur de l'appareil.
- Si l'appareil a été exposé à la pluie ou au soleil.
- Si l'appareil a reçu un choc violent en tombant, ou si le boîtier est endommagé.
- Si l'appareil ne fonctionne pas normalement lorsque vous suivez les instructions, ne réglez que les commandes qui sont expliquées dans le manuel d'utilisation. Un mauvais réglage des autres commandes peut entraîner une panne grave et compliquer la tâche du technicien chargé de réparer votre téléviseur.
- Si le fonctionnement normal de l'appareil est modifié indiquant qu'il doit être mis en révision.

Dépannage:

Ne tentez pas de dépanner votre appareil vous-même, car l'ouverture et le retrait des capots vous exposent au risque d'électrocution ou de brûlure. Pour toute panne, confiez l'appareil à un dépanneur qualifié.

Pièces de rechange

Si des pièces doivent être remplacées, vérifiez que le service technique dispose des pièces recommandées par le fabricant et présentant les mêmes caractéristiques que les pièces originales. Tout remplacement non autorisé peut entraîner un incendie, une électrocution ou d'autres incidents graves.

Contrôle de sécurité,

Après toute révision ou réparation, demandez au technicien d'effectuer tous les contrôles de routine (suivant les recommandations du fabricant), afin de vérifier que l'appareil est en bonne condition d'utilisation.

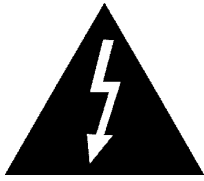

AVERTISSEMENT

**RISQUE DE CHOC ELECTRIQUE
NE PAS OUVRIR**



Le symbole d'un éclair dans un triangle avertit l'utilisateur de la présence de parties non isolées dans le corps du téléviseur avec un voltage dangereux qui peut être suffisamment élevé pour provoquer un choc électrique.



Le symbole du point d'exclamation dans un triangle a pour but de signaler à l'utilisateur la présence d'explications importantes, relatives à l'exploitation et à l'entretien dans le texte accompagnant l'appareil.

MANIPULATION DE LA SET TOP BOX

Si vous regardez une émission diffusée en numérique et que vous désirez changer pour voir une chaîne classique, appuyez sur le bouton TV* de la télécommande de votre set top box pour revenir au mode TV classique. Si vous ne le faites pas, il se peut que l'image de votre télévision se mette à "onduler". (Illustration sur la page opposée)

NOTE IMPORTANTE : Le bouton TV sur votre télécommande de votre set top box sera repéré "TV, TV/SAT ou TV/DTV", en fonction du type de votre set top box.



AVANT LA MISE EN SERVICE DE VOTRE TV

Source électrique

IMPORTANT: Ce téléviseur doit être raccordé à une prise électrique **220-240 VAC, 50Hz**.

Après avoir ôté l'emballage, il faut attendre un peu pour permettre au téléviseur d'atteindre la température ambiante avant la mise en circuit.

Antenne

Brancher l'antenne dans la prise prévue à l'arrière du téléviseur.

Raccordement d'autres appareils

IMPORTANT: Arrêter votre TV avant de connecter tout autre appareil.

Les prises de connexion se trouvent à l'arrière ou à l'avant de votre TV. Consulter également le manuel de vos appareils avant de les connecter.

Mise en place des piles dans la télécommande

- Enlever le cache situé à l'arrière de la télécommande en poussant doucement vers le haut sur la partie indiquée.
- Placez deux piles de type **MN2400 AAA** ou équivalent dans le fond du compartiment en observant la polarité correcte.
- Replacer le cache.

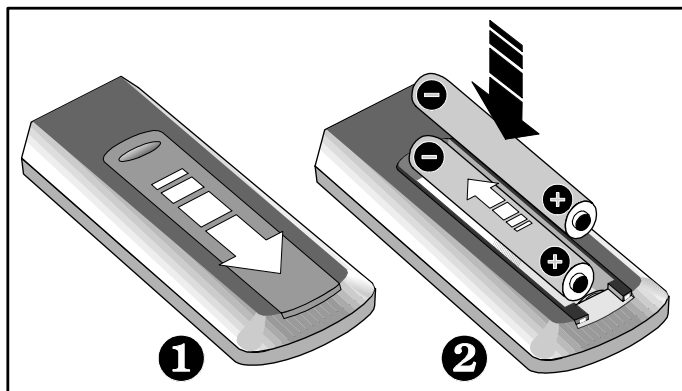

NOTE: Enlevez les piles de la télécommande lorsque vous ne l'utiliserez pas pendant longtemps. Vous éviterez ainsi un endommagement dû à un écoulement éventuel.

MISE EN SERVICE - MARCHÉ/ARRÊT

Vous pouvez utiliser soit les touches de votre TV, soit votre télécommande.

Pour mettre en service votre TV

Votre TV se met en marche en deux temps:

- 1) Pousser lentement jusqu'à la butée la touche marche/arrêt de votre TV. Le témoin lumineux rouge situé au-dessous s'allume. Le TV se trouve en mode **VEILLE**.
- 2) Pour sortir du mode **VEILLE** vous pouvez utiliser : soit une touche digitale sur votre télécommande pour sélectionner une chaîne, soit pousser la touche programme sur le TV ou la touche «haut - bas» de la télécommande. Le téléviseur se met en marche et le voyant rouge devient vert.

Pour éteindre votre TV

- Pousser la touche **VEILLE** de votre télécommande, le voyant vert sur le TV redevient rouge et le TV passe en mode **VEILLE**.
- Pousser la touche marche/arrêt de votre TV pour l'éteindre complètement.

UTILISATION DU TV

Vous pouvez commander votre TV grâce aux boutons de commande en face avant ou par votre télécommande.

APS (Recherche Automatique des Chaînes)

A la première mise en service de votre TV, un menu d'installation automatique apparaît.

Si ce menu n'est pas dans la bonne langue, utilisez les touches "▲" ou "▼" pour sélectionner «Langue» et choisissez la bonne langue par les touches "▶" ou "◀".

Puis sélectionnez «Pays» par les touches "▲" ou "▼" et choisissez celui où vous vous trouvez par les touches "▶" ou "◀".

Finalement, sélectionnez Start par les touches "▲" ou "▼" et lancez la recherche automatique des chaînes en appuyant sur la touche "▶" ou "◀".

Vous pouvez utiliser la touche «TV» pour annuler la recherche automatique.

Lorsque la recherche automatique est terminée, une liste des chaînes apparaît à l'écran. Vous pouvez alors voir les numéros et les noms des programmes trouvés.

Les touches "▲" ou "▼" permettent alors de sélectionner un numéro de programme (clignotant).

Pour visualiser ce programme, appuyez sur la touche **ROUGE**.

Si vous n'acceptez pas la correspondance entre les numéros et les noms des programmes et vous désirez la modifier, appuyez sur la touche «**MENU**», puis sur la touche **BLEU**, de façon à entrer dans le menu d'Installation. Dans le menu d'Installation, sélectionnez et appelez le menu Réglage (Accord). Pour l'utilisation du menu d'Accord, reportez-vous au menu d'Accord au chapitre Menu d'Installation de ce manuel.

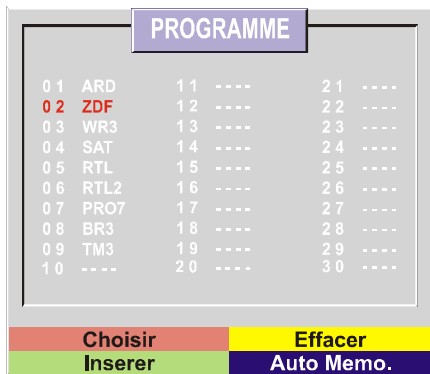
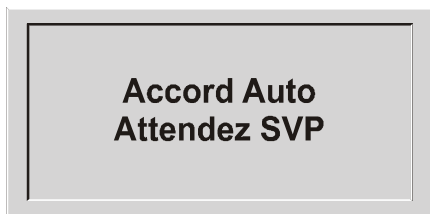
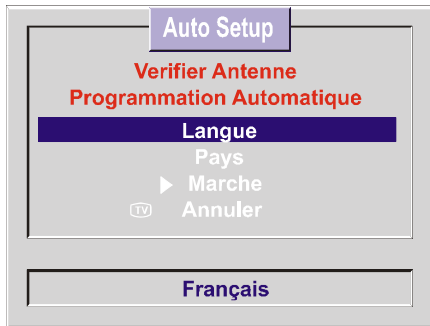

UTILISATION DES TOUCHES DE COMMANDE

Les touches situés en façade permettent de régler le volume, de sélectionner les programmes.

Réglage du volume

- Appuyez sur la touche «**-Volume**» pour diminuer le volume et sur la touche «**Volume +**» pour augmenter le volume, ce qui fait apparaître une échelle de niveau sur l'écran.

Sélection de programme

- Appuyez sur la touche «**Programme +**» pour sélectionner le programme suivant ou sur la touche Programme - pour sélectionner le programme précédent.

UTILISATION DE LA TELECOMMANDE

Le boîtier de télécommande de votre téléviseur vous permet de commander toutes les fonctions du modèle que vous avez choisi. La description des fonctions suit l'ordre des menus de votre téléviseur. Les fonctions que vous pouvez utiliser à partir des menus sont les suivantes.

Réglage du Volume

- Appuyez sur la touche “**+▲**” pour augmenter le volume.
- Appuyez sur la touche “**-▼**” pour diminuer le volume.

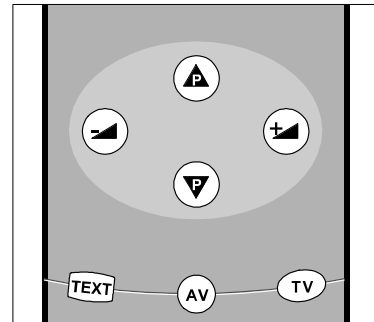

Sélection du programme (programme précédent ou suivant)

- Appuyez sur la touche “**▼P**” pour sélectionner le programme précédent.
- Appuyez sur la touche “**▲P**” pour sélectionner le programme suivant.

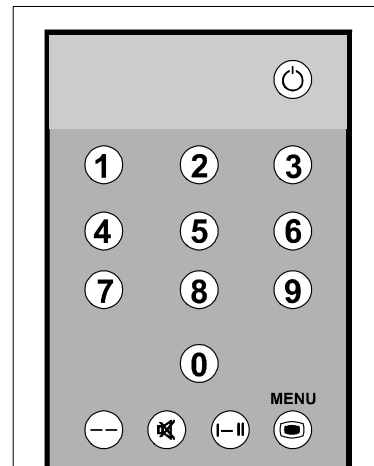

Sélection du programme (accès direct)

Appuyez sur les touches numériques de la télécommande pour sélectionner des programmes entre 0 et 9.

Appuyez sur la touche «**--**» pour sélectionner des programmes entre 10 et 99. «**--**» s'affichera sur l'écran. Appuyez ensuite sur le numéro du programme (par exemple pour le programme 27, appuyez sur 2 et 7).

Appuyez directement sur le numéro du programme pour resélectionner des programmes à un seul chiffre.

LES MENUS

Votre téléviseur dispose d'un système de menus destiné à faciliter la manipulation d'un système multifonction. Pour faire fonctionner le téléviseur, il faut choisir les commandes affichées sur l'écran. Vous trouverez ci-après le mode d'utilisation des menus.

- Appuyez sur la touche de Menu «**MENU**». Le menu principal s'affichera sur l'écran.

A chaque option correspond une couleur différente sur la télécommande. Pour sélectionner une option, appuyez sur la touche de la couleur désirée sur le boîtier de télécommande. Par exemple, pour régler le son, appuyez sur la touche **ROUGE** ; pour régler l'image, appuyez sur la touche **VERTE**, etc...

Menu d'information

Vous pouvez appeler ce menu en appuyant sur la touche «**i**» du menu d'Information après avoir appelé le menu principal ou un des menus Son, Image, Fonctions ou Installation.

Le menu d'Information du menu principal explique comment sélectionner et parcourir un des sous-menus et sortir de ce menu.

Le menu d'Information des autres menus que le menu d'Installation explique comment sélectionner et modifier les articles, revenir au menu précédent et sortir de ce menu.

Le menu d'Information du menu d'Installation explique comment sélectionner et passer à un sous-menu, revenir au menu précédent et sortir de ce menu, et le menu d'Information concernant les menus contenus dans le menu d'Installation explique comment sélectionner et modifier les articles, revenir au menu précédent et sortir de ce menu.

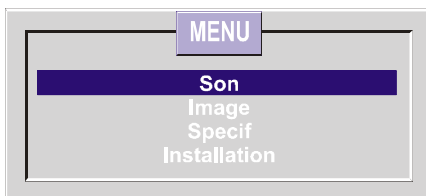
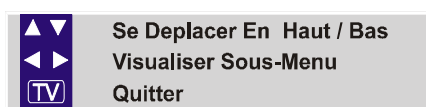

Si le bouton «**i**» est pressé alors qu'aucun des menus n'est activé, le numéro du programme en cours, son nom et son mode de son apparaîtront à l'écran.

Dans tous les menus, on peut sélectionner un des articles en appuyant sur la touche «**P**» ou «**V**», on peut modifier un article ou passer au sous-menu en appuyant sur la touche «**-**» ou «**+**», on peut revenir au menu précédent en appuyant sur la touche «**MENU**» et on peut sortir du menu en appuyant sur la touche «**TV**».

Menu Son

Pour modifier le réglage du son

- Appelez directement le Menu Son en appuyant sur la touche Rouge «**□**», ou
- Appuyez sur la touche «**MENU**», vous êtes maintenant dans le menu principal. Dans le menu principal, sélectionnez «**Son**» à l'aide de la touche «**P**» ou «**V**» puis appelez le menu Son en appuyant sur la touche «**-**» ou «**+**».

Réglage du volume

Lorsque vous aurez appelé le menu Son, le Volume sera la première option sélectionnée.

- Appuyez sur la touche «**+**» pour augmenter le volume.
- Appuyez sur la touche «**-**» pour diminuer le volume.

Vous pouvez également modifier le réglage du volume à l'aide de la touche «**+**» (pour augmenter) ou «**-**» (pour diminuer).

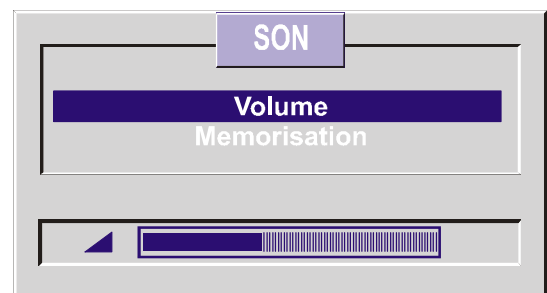





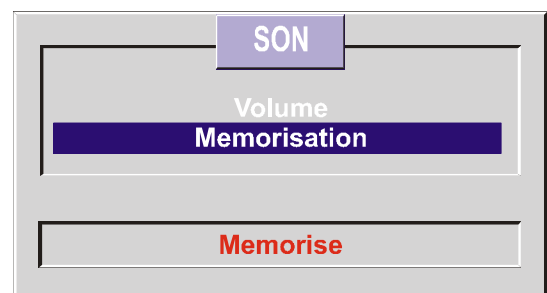

Pour mémoriser les réglages

- A l'aide de la touche «**P**» ou «**V**», sélectionnez «**Mémorisation**». Appuyez sur la touche «**-**» ou «**+**» pour mémoriser les réglages du son effectués. Les valeurs mémorisées seront valables pour tous les programmes.





MENU IMAGE

Pour modifier le réglage de l'image



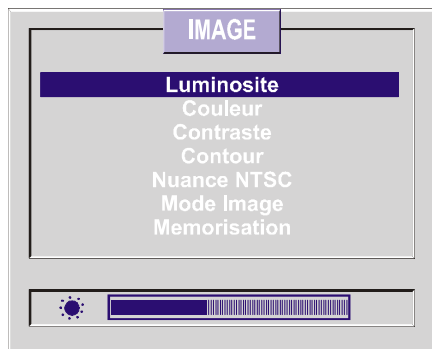

- Appelez directement le menu Image en appuyant sur la touche **VERTE** «», ou
- Appuyez sur la touche « **MENU**» ; vous êtes maintenant dans le menu principal. Dans le menu principal, sélectionnez **IMAGE** à l'aide de la touche «» ou «», puis appelez le menu Image en appuyant sur la touche «» ou «».

Réglage de la luminosité

- Lorsque vous serez dans le menu Image, «Luminosité» sera la première option sélectionnée.
- Appuyez sur la touche «» pour augmenter la luminosité.
- Appuyez sur la touche «» pour diminuer la luminosité.





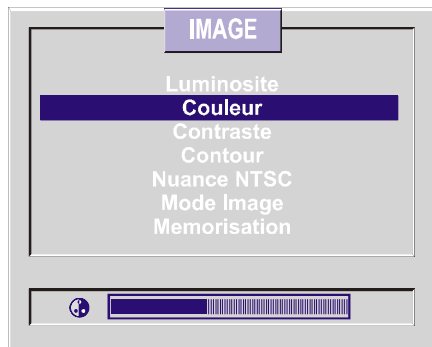

Réglage de la couleur

- A l'aide de la touche «» ou «», sélectionnez «Couleur».
- Appuyez sur la touche «» pour augmenter le niveau de la couleur.
- Appuyez sur la touche «» pour diminuer le niveau de la couleur.





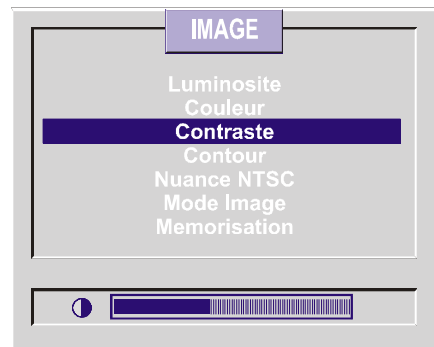

Réglage du contraste

- A l'aide de la touche «» ou «», sélectionnez «Contraste».
- Appuyez sur la touche «» pour augmenter le niveau du contraste.
- Appuyez sur la touche «» pour diminuer le niveau du contraste.





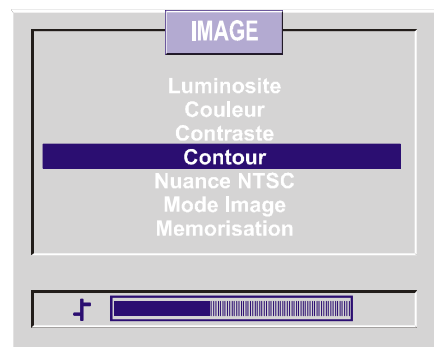

Réglage du contour

- A l'aide des touches «» ou «», sélectionnez «Contour».
- Appuyez sur la touche «» pour augmenter le niveau de la correction.
- Appuyez sur la touche «» pour diminuer le niveau de la correction.



Réglage de la teinte

(si votre téléviseur est équipé du procédé NTSC, cette fonction apparaîtra) (Uniquement en mode AV.)

- A l'aide de la touche «» ou «», sélectionnez «Nuance NTSC» (Teinte).
- Appuyez sur la touche «» pour augmenter le niveau de la teinte.
- Appuyez sur la touche «» pour diminuer le niveau de la teinte.

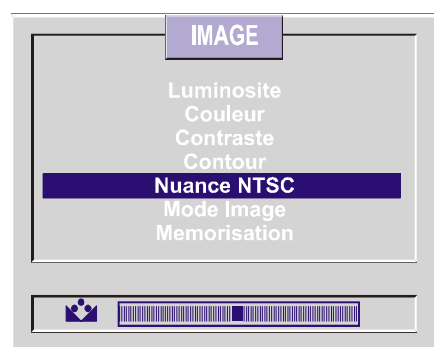

Menu Mode d'Image

Ce menu est utilisé pour adapter la taille de l'image à la taille du tube.

- Si le fonctionnement automatique est sélectionné, la taille de l'image sera automatiquement modifiée en fonction de l'émission.
- Pour adapter une image de 4:3 à un tube de 16:9, sélectionnez 4:3.
- Pour adapter une image de 16:9 à un tube de 4:3, sélectionnez 16:9.

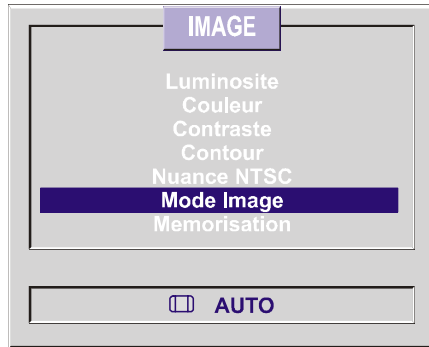

Pour mémoriser les réglages

- A l'aide de la touche "▲" ou "▼", sélectionnez «**Mémorisation**».
- Appuyez sur la touche "▾" ou "▴" pour mémoriser les réglages de l'image effectués. Les valeurs mémorisées seront valables pour tous les programmes.

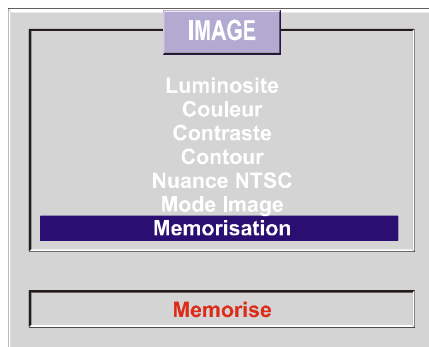

MENU DES FONCTIONS

- Appelez directement le Menu des Fonctions en appuyant sur la touche **JAUNE**, ou
- Appuyez sur la touche «**MENU**», vous êtes maintenant dans le menu principal. Dans le menu principal, sélectionnez «**Specif**» à l'aide de la touche "▲" ou "▼". Appelez ensuite le menu des fonctions en appuyant sur la touche "▾" ou "▴".

Temporisation de veille

- Lorsque vous serez dans le menu des Fonctions, «**Arrêt Prog.**» (Temporisation de Veille) sera la première option sélectionnée.
- Utilisez la touche "▾" ou "▴" pour modifier la temporisation de veille entre «Off» (Arrêt), **0:15, 0:30, 0:45, 1:00, 1:15, 1:30, 1:45, 2:00** minutes. Votre téléviseur passera en mode veille à l'expiration du délai sélectionné.

Pendant la dernière minute, un compte à rebours s'affichera dans l'angle supérieur droit de l'appareil si aucun menu n'est ouvert.

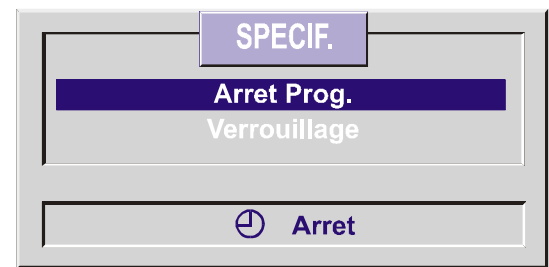

Verrouillage enfants

Vous pouvez utiliser cette fonction pour éviter la visualisation d'un programme dont vous ne souhaitez pas qu'il soit regardé.

- La fonction Verrouillage Enfant peut être activée («**Marche**») ou désactivée («**Arrêt**»). Lorsque «**Arrêt**» est sélectionné, votre téléviseur fonctionne normalement. Lorsque «**Marche**» est sélectionné, le téléviseur ne peut être commandé que par la télécommande. Dans ce cas, les touches en façade (à l'exception du commutateur «**Marche / Arrêt**») ne fonctionneront pas.

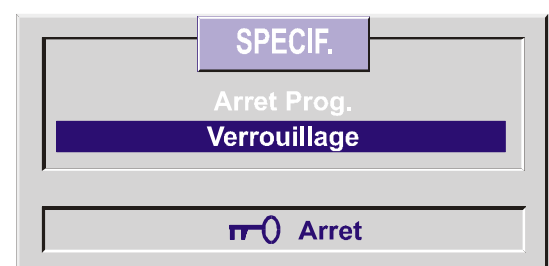

MENU D'INSTALLATION

Ce menu est constitué des sous-menus «**Réglage**» (Accord), «**Programme**» (programmation) et «**Config. TV**».

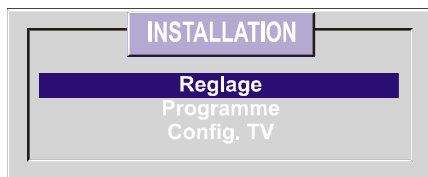

Menu Réglage (Accord)

- Appuyez sur la touche «**MENU**» pour appeler le menu principal. Dans le menu principal, sélectionnez Installation à l'aide des touches «**▲**» ou «**▼**» et ouvrez le menu d'Installation en appuyant sur la touche «**-▲**» ou «**+▲**». (Pour ouvrir directement le menu d'Installation, n'appellez pas le menu principal, mais appuyez sur la touche BLEU.) Dans le menu d'Installation, sélectionnez «**Réglage**». Appelez le menu «**Réglage**» en appuyant sur la touche «**-▲**» ou «**+▲**».

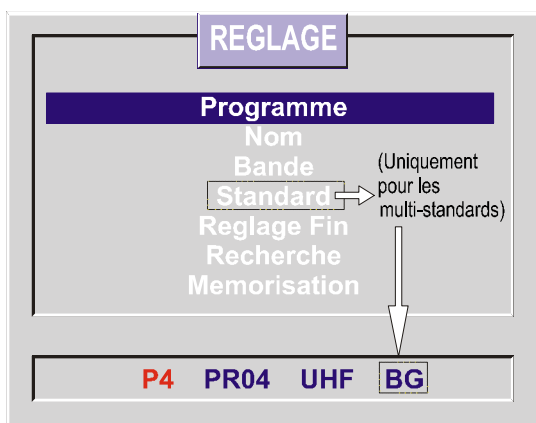

Recherche automatique

- «**Programme**» sera la première option sélectionnée lorsque vous appellerez le menu d'Accord. Sélectionnez le programme dans lequel vous désirez mémoriser l'émetteur en appuyant sur la touche «**-▲**» ou «**+▲**». (Vous pouvez également taper le numéro du programme à l'aide des touches numériques.)
- Appuyez sur la touche «**▲**» ou «**▼**» pour sélectionner la bande à l'aide de la touche «**-▲**» ou «**+▲**», sélectionnez la bande dans laquelle la recherche doit être effectuée.
- A l'aide de la touche «**▲**» ou «**▼**», sélectionnez «**Recherche**». La recherche peut être effectuée soit vers l'avant en appuyant sur la touche «**+▲**», soit vers l'arrière en appuyant sur la touche «**-▲**».
- Si l'émetteur réglé n'est pas celui que vous désirez, vous pouvez poursuivre la recherche en réappuyant sur la touche «**-▲**» ou «**+▲**».

- Lorsque l'émetteur désiré est réglé, sélectionnez «**Recherche**» à l'aide de la touche «**▲**» ou «**▼**» et mémorisez-le sous le numéro de programme que vous avez sélectionné en appuyant sur la touche «**-▲**» ou «**+▲**».
- Pour interrompre la recherche avant d'avoir trouvé un canal, appuyez sur la touche de sens inverse (par exemple, si la recherche s'effectue vers l'avant, appuyez sur la touche de retour en arrière pour interrompre la recherche.)

Comment nommer un programme

Commencez par sélectionner le numéro du programme que vous voulez nommer. Sélectionnez ensuite l'option «**Nom**» à l'aide de la touche «**▲**» ou «**▼**».

Appuyez ensuite sur la touche «**-▲**» ou «**+▲**» pour sélectionner la position de la lettre à modifier et appuyez sur la touche «**▲**» ou «**▼**» pour modifier cette lettre.

Ensuite, sélectionnez et modifiez les autres lettres pour nommer correctement le programme. Enfin, pour mémoriser le nom, sélectionnez l'option «**Recherche**» à l'aide de la touche «**▲**» ou «**▼**» et mémorisez-le en appuyant sur la touche «**-▲**» ou «**+▲**».

Pour changer de norme

Vous pouvez changer ce menu seulement si les standards de votre TV le permettent.

Sélectionnez l'option «**Standard**» en appuyant sur la touche «**▲**» ou «**▼**». Sélectionnez ensuite la norme désirée en appuyant sur la touche «**-▲**» ou «**+▲**». Lorsque vous changez ainsi de norme, si le canal précédent n'est pas défini pour la nouvelle norme sélectionnée, le canal passera également au premier canal défini de la nouvelle norme. (Par exemple, lorsque vous passez de BG à K1 et que le canal précédent est C12, après le changement de norme le canal sera C4, car le premier canal défini de la norme K1 est C4.) Par la suite, si vous revenez à la norme précédente, le canal ne reviendra plus au précédent (ce qui signifie, dans l'exemple ci-dessus, que lorsque vous reviendrez de K1 à BG, le canal ne reviendra plus à C12 et restera C4). Les canaux définis pour différentes normes sont les suivants :

B/G	: C01-C69, S01-S41
D/K	: C01-C12, C21-C69, S01-S19, S22-S41
I*	: C21-C69
I**	: C01-C17, C21-C69, S01-S19, S22-S41
L/L'	: C01-C11, C21-C69, S01-S41
K1	: C04-C09
* U.K. I (UHF)	
** IRELAND I (VHF, UHF)	

Accord précis

Il se peut que la qualité de l'image ou du son soit médiocre dans des régions où la réception n'est pas suffisamment bonne. Dans ce cas, il est possible d'améliorer la qualité de l'image et du son par un accord précis. Pour procéder à un accord précis :

- Dans le menu «**Réglage Fin**», appuyez sur la touche «**P**» ou «**V**» pour sélectionner «Fine Tuning» (Accord précis). Si vous maintenez enfoncé la touche «**+▲**», l'accord précis s'effectuera vers l'arrière et si vous maintenez enfoncé la touche «**-▲**», il s'effectuera vers l'avant. Lorsque la réception de l'émission est meilleure, pour la mémoriser, sélectionnez l'option «**Recherche**» à l'aide de la touche «**P**» ou «**V**» et mémorisez le réglage sous le numéro de programme sélectionné en appuyant sur la touche «**-▲**» ou «**+▲**».

MENU PROGRAMMES (Programmation)

Le menu «**Programme**» est utilisé pour afficher les noms et numéros des programmes. Vous pouvez utiliser ce menu pour supprimer un canal, pour ajouter un canal ou pour enregistrer automatiquement les programmes.

Vous pouvez accéder à ce menu directement en pressant le bouton «**i**»

Sélectionnez le menu «**Program**» en appuyant sur la touche «**P**» ou «**V**» et ouvrez-le en appuyant sur la touche «**-▲**» ou «**+▲**». Lorsque vous serez dans le menu «**Programme**», tous les numéros et noms des programmes s'afficheront sur l'écran. Le numéro et le nom de programme du canal réglé s'afficheront en rouge. Les noms de tous les autres canaux seront en noir et au début, le numéro de programme 0 clignotera. Vous pouvez déplacer le numéro clignotant à l'aide de la touche «**P**» ou «**V**» ou de la touche «**-▲**» ou «**+▲**». Lorsque vous ferez ainsi défiler les numéros de programmes pour atteindre le numéro de programme désiré, les canaux correspondant aux numéros de programmes qui défilent ne seront pas réglés. Appuyez sur la touche **ROUGE** pour régler le canal sur le numéro de programme qui clignote. La couleur du numéro de programme clignotant devient alors rouge. Là encore, vous pouvez utiliser la touche «**P**» ou «**V**» ou la touche «**-▲**» ou «**+▲**» pour faire clignoter un autre numéro.

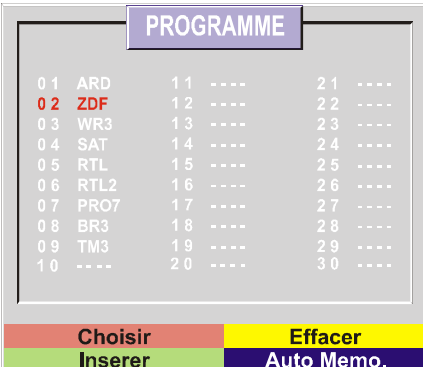

PROGRAMME					
01	ARD	11	----	21	----
02	ZDF	12	----	22	----
03	WR3	13	----	23	----
04	SAT	14	----	24	----
05	RTL	15	----	25	----
06	RTL2	16	----	26	----
07	PRO7	17	----	27	----
08	BR3	18	----	28	----
09	TM3	19	----	29	----
10	----	20	----	30	----

Choisir Effacer
Insérer Auto Memo.

Pour supprimer un canal d'un numéro de programme

- Faites clignoter le canal que vous souhaitez supprimer.
- Appuyez sur la touche **JAUNE**. Le canal correspondant sera supprimé et tous les autres canaux qui se trouvent sous ce numéro de programme seront remontés d'une position.

Pour ajouter un canal sous un numéro de programme

- Faites clignoter le canal sélectionné.
- Appuyez sur la touche **ROUGE** afin de faire apparaître ce canal sur l'écran.
- Faites clignoter le numéro de programme sélectionné. Appuyez ensuite sur la touche **VERTE** pour insérer le canal affiché sur l'écran sous le numéro de programme. Si un canal est ajouté sous un numéro de programme inférieur, les canaux placés entre les positions anciennes et nouvelles du canal sélectionné seront remontés d'un numéro de programme, et si un canal est ajouté sous un numéro de programme supérieur, les canaux placés entre les positions anciennes et nouvelles du canal sélectionné seront descendus d'un numéro de programme.

APS (Système de Programmation Automatique)

Le menu APS s'affichera lorsque vous allumerez votre téléviseur pour la première fois. L'APS programme automatiquement votre téléviseur en fonction des programmes diffusés dans votre région.

Si vous désirez procéder à une programmation automatique à un autre moment :

- Appuyez sur la touche **BLEU**. Vous êtes maintenant dans le menu d'Auto Memo.
- Sélectionnez le menu «**Programme**» à l'aide de la touche «**P**» ou «**V**».
- Appuyez sur la touche «**-▲**» ou «**+▲**» pour appeler le menu «**Programme**».
- Dans le menu «**Programme**», appelez le menu «**Auto Memo.**» (Enregistrement automatique) en appuyant sur la touche **BLEU**. Un message d'alarme s'affiche. Si vous ne voulez pas que les canaux soient mémorisés automatiquement, neutralisez l'APS en appuyant sur la touche «**TV**». Si vous voulez continuer, lancez l'APS en appuyant sur la touche «**+▲**».

Une fois la programmation automatique terminée, une liste apparaîtra sur l'écran. Vous verrez sur cette liste les numéros des programmes et les noms affectés aux programmes. Le programme numéro 1 s'affichera le premier et le numéro de programme 1 clignotera. Les touches «**P**» ou «**V**» ou «**-▲**» ou «**+▲**» vous permettent de faire clignoter un autre numéro, puis de

visualiser le programme correspondant au numéro clignotant en appuyant sur la touche **ROUGE**.

Si vous n'acceptez pas la correspondance entre les numéros et les noms des programmes et vous désirez la modifier, appuyez sur la touche «**MENU**», puis sur la touche **BLEU**, de façon à entrer dans le menu d'Installation. Dans le menu d'Installation, sélectionnez et appelez le menu Réglage (Accord). Pour l'utilisation du menu d'Accord, reportez-vous au menu d'Accord au chapitre Menu d'Installation de ce manuel.

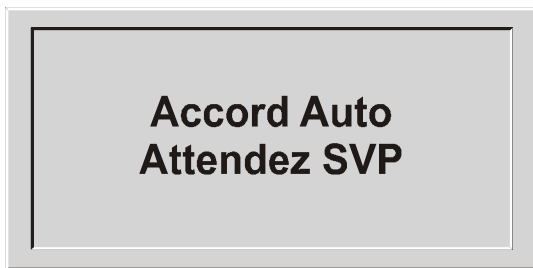
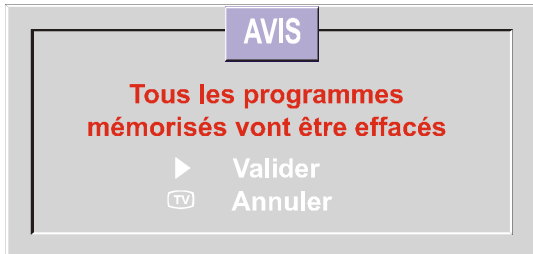

MENU CONFIGURATION TV

Ce menu est utilisé pour sélectionner la Langue du Menu et le nom du Pays.

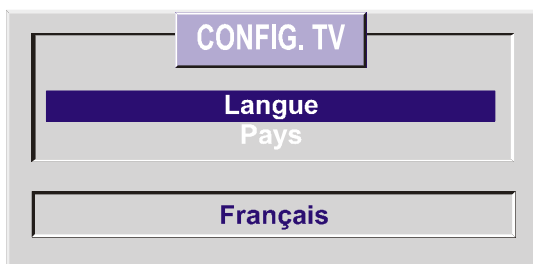

Sélection de la langue du menu

Pour sélectionner la langue du menu :

- Appuyez sur la touche «**MENU**» pour appeler le menu principal.
- Dans le menu principal, sélectionnez «**Installation**» à l'aide de la touche "▲" ou "▼".
- Appelez le menu d'Installation en appuyant sur la touche "◀" ou "▶". (Pour appeler directement le menu d'Installation, n'appellez pas le menu principal mais appuyez seulement sur la touche **BLEU**).
- Dans le menu d'Installation, sélectionnez «**Config.TV**» à l'aide de la touche "▲" ou "▼".

- Appelez le menu «**Config.TV**» à l'aide des touches "◀" ou "▶".
- Dans le menu «**Config.TV**», sélectionnez «**Langue**» et placez-vous sur la langue désirée à l'aide des touches "◀" ou "▶". Dès que vous aurez changé de langue, les articles du menu s'afficheront dans la langue sélectionnée.



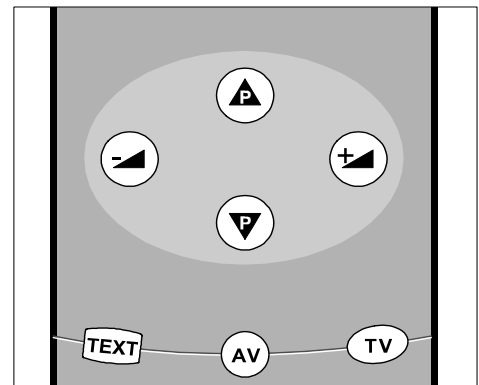

Sélection du pays

- Appuyez sur la touche «**MENU**» pour appeler le menu principal.
- Dans le menu principal, sélectionnez «**Installation**» à l'aide des touches "▲" ou "▼".
- Appelez le menu d'Installation en appuyant sur la touche "◀" ou "▶". (Pour appeler directement le menu d'Installation, n'appellez pas le menu principal mais appuyez seulement sur la touche **BLEU**.)
- Dans le menu d'Installation, sélectionnez «**Config.TV**» à l'aide des touches "▲" ou "▼".
- Appelez le menu «**Config.TV**» à l'aide de la touche "◀" ou "▶".
- Dans le menu «**Config.TV**», sélectionnez «**Pays**» à l'aide de la touche "▲" ou "▼". Pour changer de pays, appuyez sur la touche "◀" ou "▶".



AUTRES FONCTIONS

Coupure de son

Pour couper le son du téléviseur, appuyez sur la touche «». Le son sera coupé. Pour le rétablir, appuyez sur «» ou «» ou «». Le niveau du volume sera le même qu'avant la coupure de son si vous annulez la coupure de son en réappuyant sur la touche «».

Informations sur l'écran

Lorsque vous aurez sélectionné un canal TV ou sélectionné un programme à partir d'un équipement périphérique, les informations suivantes s'afficheront sur votre écran :

- Le numéro et le nom du programme du canal TV sélectionné.
- Le mode sélectionné (sauf pour un programme provenant d'un équipement périphérique ou diffusé par l'intermédiaire d'un décodeur).

Le symbole de coupure de son «» s'affichera également si le son est temporairement interrompu.

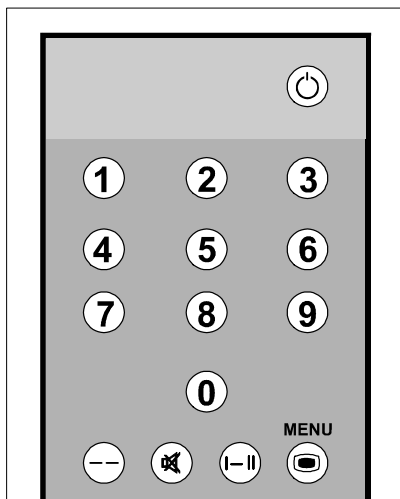

TELETEXTE

Le Têlétexte est un procédé d'information qui affiche un texte sur votre écran de télévision. Le procédé d'information Têlétexte vous permet de visualiser une page d'information sur un sujet disponible dans le sommaire (index).

Aucun affichage sur écran ne sera possible en mode texte.



Aucun réglage de contraste, de luminosité ni de couleur n'est possible en mode texte seulement un réglage de volume.

Pour utiliser le Têlétexte

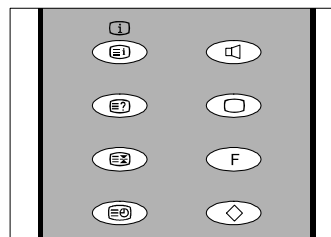
- Sélectionnez un émetteur de télévision diffusant le Têlétexte.
- Appuyez sur la touche (TELETEXT), «». Le sommaire (index) s'affiche habituellement sur l'écran.



Pour sélectionner une page de Têlétexte

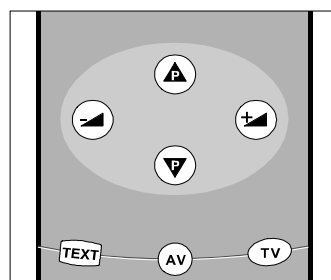

- Appuyez sur les touches numériques correspondant au numéro de page de Têlétexte désiré.
- Appuyez sur la touche «» pour faire avancer une page à la fois sur l'écran du Têlétexte.
- Appuyez sur la touche «» pour faire reculer une page à la fois sur l'écran du Têlétexte.



Pour sélectionner la page d'index



- Pour sélectionner le numéro de page de l'index (généralement la page 100), appuyez sur la touche «».

Pour découvrir des informations «cachées»

- Appuyez une fois sur la touche «» pour découvrir les réponses sur une pages de questions ou de jeux.
- Réappuyez sur la touche «» pour cacher les réponses affichées.

Pour interrompre le changement de page automatique

Il se peut que la page de Télétexte que vous avez sélectionnée contiennent davantage d'informations qu'il n'en apparaît sur l'écran ; le reste des informations sera affiché au bout d'un certain temps.

- Appuyez sur la touche «» pour interrompre le changement de page automatique.
- Réappuyez sur la touche «» pour permettre l'affichage de la page suivante.

Pour sélectionner une page de sous-code



Les pages de sous-code sont des sous-sections de pages de Télétexte longues qui ne peuvent s'afficher sur l'écran que section par section.

- Sélectionnez la page de Télétexte désirée.
- Appuyez sur la touche «».
- Sélectionnez le numéro de page de sous-code désiré en appuyant sur quatre touches numériques (par exemple 0001).
- Le numéro de page de Télétexte s'affichera dans l'angle supérieur gauche de l'écran lorsque la page sélectionnée aura été trouvée.

Pour sortir du Télétexte

- Appuyez sur la touche «**TV**». L'écran passera en mode télévision.

Pour afficher l'horloge

- Pendant que vous regardez un programme de télévision en transmission Télétexte, appuyez sur la touche «». Les informations de l'horloge saisies dans le Télétexte s'afficheront dans l'angle supérieur droit de l'écran.
- Si le programme que vous regardez n'a pas de transmission Télétexte, un carré bleu s'affichera au même endroit.
- Pour faire disparaître l'horloge, réappuyez sur la touche «».

Lorsque les informations de l'horloge sont affichées sur l'écran, l'appel d'un autre menu les supprimera, mais lorsque vous aurez quitté ce menu, ces informations réapparaîtront.

QUELQUES CONSEILS

Entretien de l'écran

Nettoyez l'écran avec un chiffon doux légèrement humide. N'employez aucun solvant abrasif, car il pourrait endommager le revêtement de l'écran du téléviseur.

Image médiocre

Avez-vous sélectionné le système de télévision approprié ? Votre poste de télévision ou votre antenne intérieure sont-ils placés trop près des haut-parleurs ? Y a-t-il un équipement audio ou des rampes de néon, etc... non mis à la terre ?

Les montagnes ou des immeubles de grande hauteur peuvent créer un chevauchement d'images ou des images fantômes. Vous pouvez quelquefois améliorer la qualité de l'image en modifiant l'orientation de l'antenne.

L'image ou le Télétexte est-il difficile à reconnaître ? Vérifiez si vous avez entré la fréquence correcte.

La qualité de l'image peut être dégradée lorsque deux appareils périphériques sont branchés simultanément au téléviseur. Dans ce cas, débranchez l'un des périphériques.

Absence d'image

L'antenne est-elle correctement branchée ? Les fiches sont-elles bien enfoncées dans la prise d'antenne ? Le câble d'antenne est-il endommagé ? Les fiches utilisées pour brancher l'antenne sont-elles appropriées ? En cas de doute, consultez votre revendeur.

L'absence d'image signifie que votre téléviseur ne reçoit aucune émission. Avez-vous appuyé sur les touches appropriées de la télécommande ? Réessayez.

Son

Vous ne pouvez entendre aucun son. Peut-être avez-vous coupé le son en appuyant sur la touche ? Des haut-parleurs extérieurs sont-ils branchés au téléviseur ?

Le son ne vient que d'un des haut-parleurs. La balance a-t-elle été poussée à fond dans un sens ? Voir le menu SON.

Télécommande

Votre téléviseur ne répond plus à la télécommande. Réappuyez sur la touche «**TV**» de la télécommande. Peut-être les piles sont-elles déchargées. Dans ce cas, vous pouvez encore utiliser les touches locales situées sur la façade de votre téléviseur.

Vous êtes-vous trompé de menu ? Appuyez sur la touche «**TV**» pour revenir en mode télévision ou appuyez sur « **MENU**» pour revenir au menu précédent.

Aucune solution

Allumez et éteignez votre téléviseur. Si cela ne donne aucun résultat, appelez le service après-vente. N'essayez jamais de réparer vous-même.

CARACTERISTIQUES

Télédiffusion PAL B/G (CP2125T)
PAL SECAM B/G L/L' (CL 2125 T)

Canaux de réception VHF (BAND I/III)
UHF (BAND U)
HYPERBANDE
TV PAR CABLE (S1-S20/ S21-S41)

Nombre de canaux pré-réglés 100

Indicateur de canal Sur écran

Prise d'antenne HF 75 Ohm (asymétrique)

Tension de service **220-240V AC, 50 Hz.**

Sortie audio Mono

Puissance audio
($W_{\text{eff.}}$) (%1 DHT) 5

Consommation en veille (W) (nom.) 65

Consommation en veille (W) <5

Tube-image 21" (51 cm.)

Dimensions (mm)

Profondeur 473

Longueur 563

Hauteur 442

Poids (kg) 18.5

HITACHI vous remercie de votre achat.

Si malheureusement le produit subissait une panne, due à une faute de fabrication, nous nous engageons, à réparer chaque élément reconnu défectueux de celui-ci, à prendre en charge les coûts de pièces et de main d'oeuvre dans la période de 12 mois à compter du jour d'achat de l'appareil à condition que:

1. Le produit ait été installé et utilisé conformément aux instructions fournies par HITACHI.
2. Le produit ait été réparé par un atelier agrée HITACHI.
3. Le numéro de série n'ait pas été enlevé, modifié, surchargé ou rendu illisible.

Cette garantie ne s'applique pas au produit acheté d'occasion ou utilisé à titre professionnel, commercial ou collectif

Cette garantie ne couvre pas le remplacement de piles usées, l'ajustement des réglages utilisateur ou la syntonisation des stations.

Les frais de transport à l'aller vers la station technique sont à la charge de l'utilisateur.

La garantie ne donne droit à aucune indemnité pour préjudice consécutif à l'immobilisation de l'appareil, pour tout dommages causés à tout équipement annexe s'y rattachant, et ne peut en aucun cas donner lieu à une reprise de l'appareil, à un remboursement même partiel ni indemnité quelconque.

Chaque pièce remplacée sous cette garantie deviendra la propriété de HITACHI France S.A. Veuillez noter que la preuve d'achat sera nécessaire AVANT chaque intervention sous garantie. Pour toute mise en oeuvre de la garantie, vous devez vous adresser en premier lieu au magasin où vous avez effectué votre achat.

La présente garantie complète vos droits résultant de la législation et de la réglementation applicable et ne saurait en aucune façon affecter ces droits.

Notamment, cette garantie ne prive pas l'acheteur de la garantie légale contre toutes les conséquences des défauts ou vices cachés dans les conditions des articles 1641 et suivants du code civil.

HITACHI

Hitachi, Ltd. Tokyo, Japan
International Sales Division
THE HITACHI ATAGO BUILDING,
No. 15-12 Nishi Shinbashi, 2-Chome,
Minato-Ku, Tokyo 105-8430, Japan.
Tel: 03 35022111

HITACHI EUROPE LTD,

Whitebrook Park
Lower Cookham Road
Maidenhead
Berkshire
SL6 8YA

UNITED KINGDOM

Tel: 01628 643000
Fax: 01628 643400
Email: consumer-service@hitachi-eu.com

HITACHI EUROPE S.A.

364 Kifissias Ave. & 1, Delfon Str.
152 33 Chalandri
Athens

GREECE

Tel: 1-6837200
Fax: 1-6835964
Email: service.hellas@hitachi-eu.com

HITACHI EUROPE GmbH

Munich Office
Dornacher Strasse 3
D-85622 Feldkirchen bei München

GERMANY

Tel: +49-89-991 80-0
Fax: +49-89-991 80-224
Hotline: +49-180-551 25 51 (12ct/min)
Email: HSE-DUS.service@hitachi-eu.com

HITACHI EUROPE S.A.

Gran Via Carlos III, 101-1
08028 Barcelona

SPAIN

Tel: 93 409 2550
Fax: 93 491 3513
Email: atencion.cliente@hitachi-eu.com

HITACHI EUROPE srl

Via Tommaso Gulli N.39, 20147
Milano, Italia

ITALY

Tel: +39 02 487861
Tel: +39 02 38073415 Servizio Clienti
Fax: +39 02 48786381/2
Email: customerservice.italy@hitachi-eu.com

HITACHI Europe AB

Box 77 S-164 94 Kista

SWEDEN

Tel: +46 (0) 8 562 711 00
Fax: +46 (0) 8 562 711 13
Email: csgswe@hitachi-eu.com

HITACHI EUROPE S.A.S

Lyon Office
B.P. 45, 69671 BRON CEDEX

FRANCE

Tel: 04 72 14 29 70
Fax: 04 72 14 29 99
Email: france.consommateur@hitachi-eu.com

HITACHI EUROPE LTD (Norway) AB

STRANDVEIEN 18

1366 Lysaker

NORWAY

Tel: 67 5190 30
Fax: 67 5190 32
Email: csgnor@hitachi-eu.com

HITACH EUROPE AB

Egebækgård
Egebækvej 98
DK-2850 Nærum

DENMARK

Tel: +45 43 43 6050
Fax: +45 43 60 51
Email: csgnor@hitachi-eu.com

HITACHI EUROPE AB

Neopoli / Niemenkatu 73
FIN-15140 Lahti

FINLAND

Tel : +358 3 8858 271
Fax: +358 3 8858 272
Email: csgnor@hitachi-eu.com

Hitachi Europe Ltd

Bergensesteenweg 421
1600 Sint-Pieters-Leeuw

BELGIUM

Tel: +32 2 363 99 01
Fax: +32 2 363 99 00
Email: sofie.van.bom@hitachi-eu.com

HITACHI EUROPE LTD

Na Sychrove 975/8
101 27 Praha 10 – Bohdalec

CZECH REPUBLIC

Tel: +420 267 212 383
Fax: +420 267 212 385
Email: csgnor@hitachi-eu.com

www.hitachidigitalmedia.com