

H08
FORM NO. 770-0936N

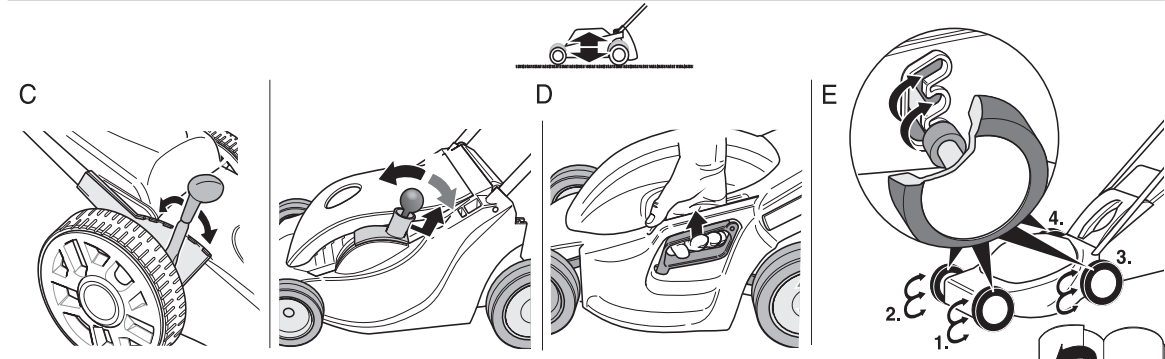

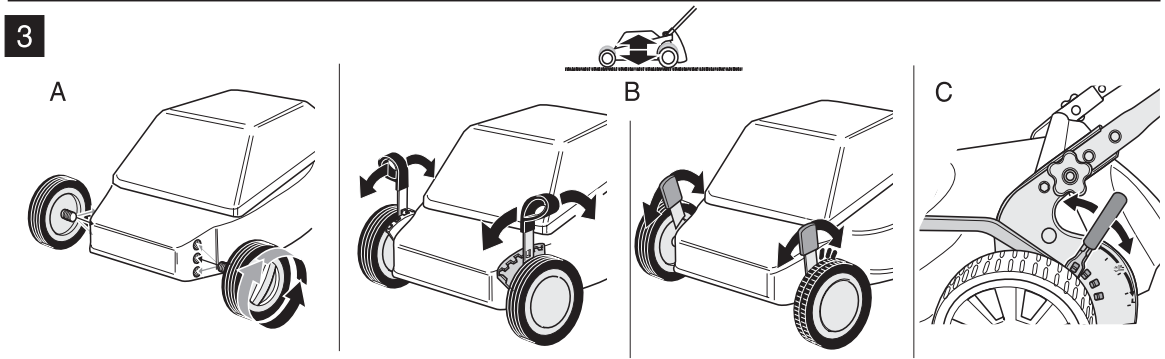

4

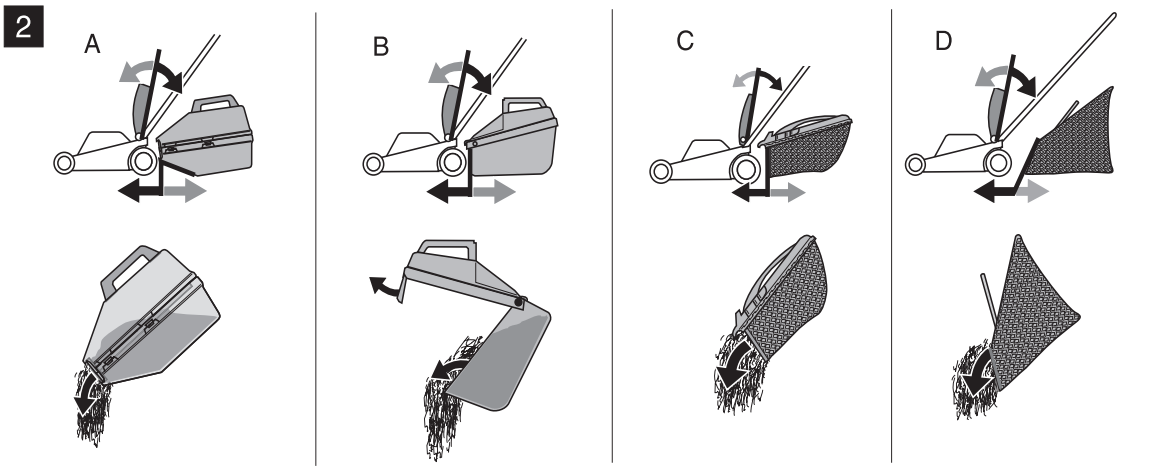
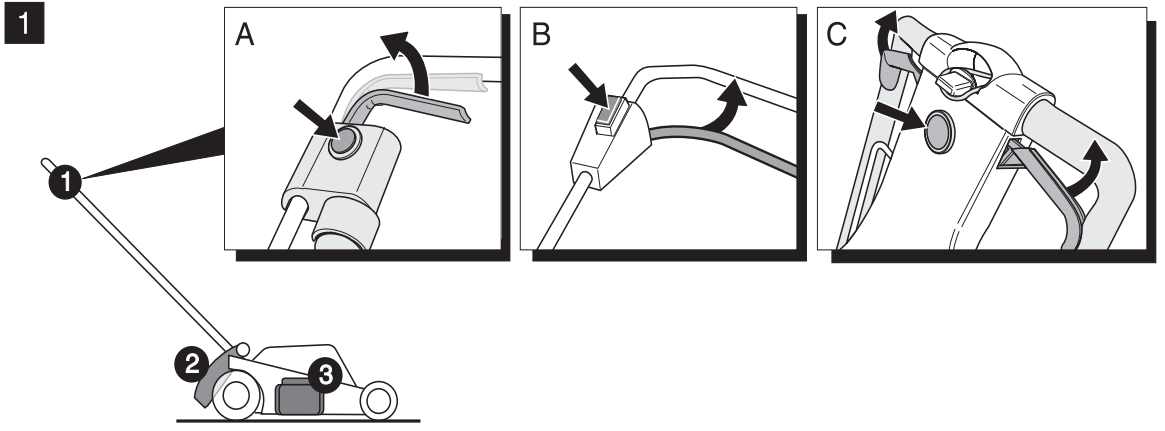
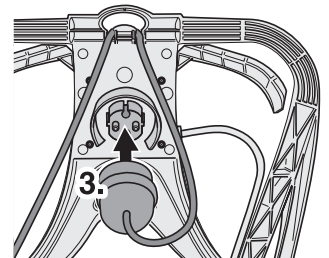
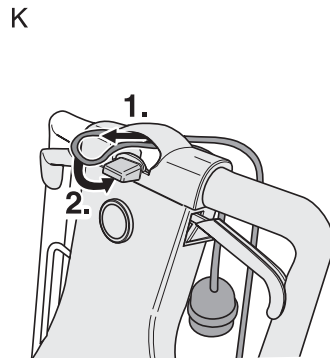
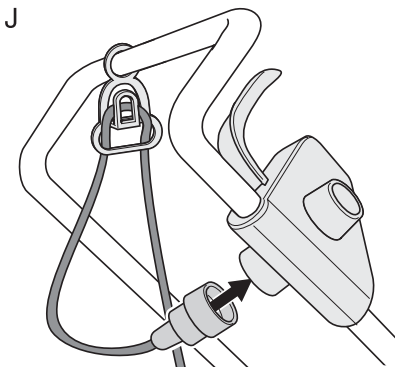
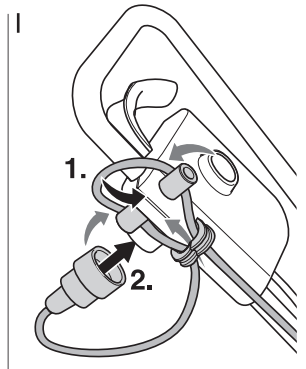
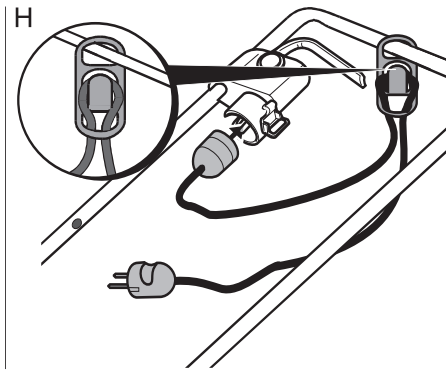
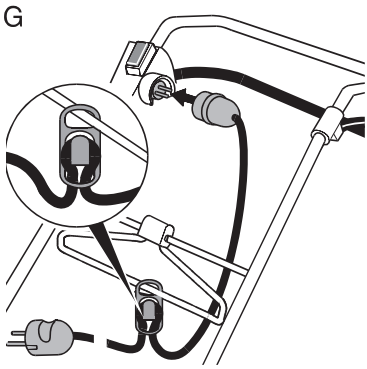
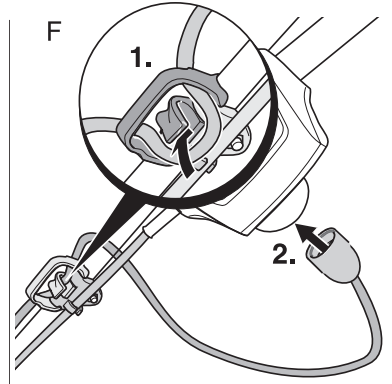
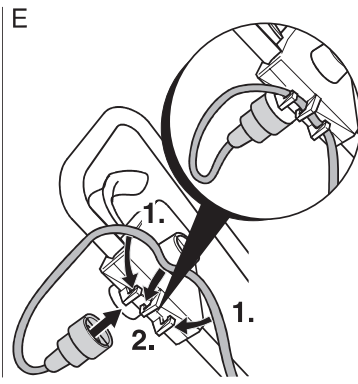
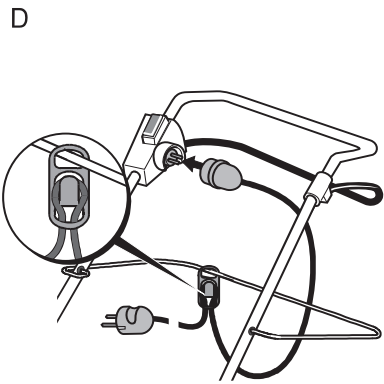
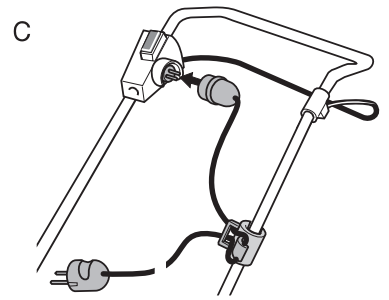
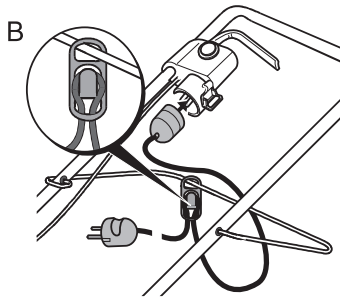
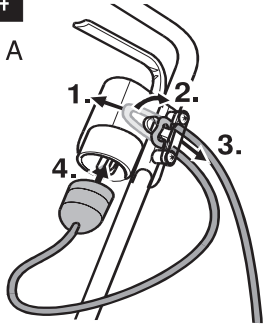

5

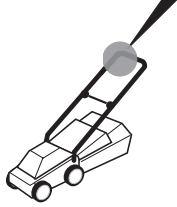
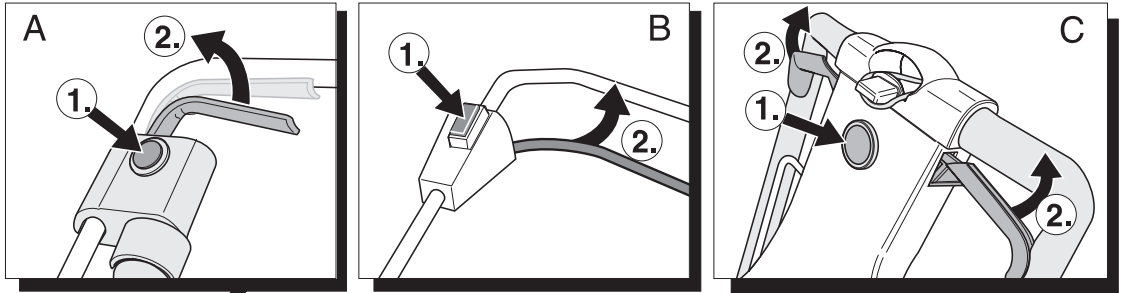

6

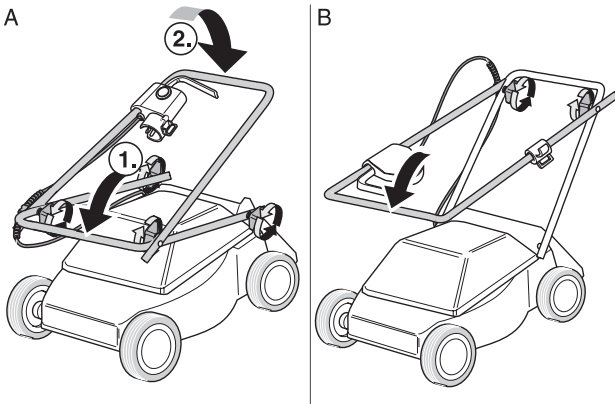

7

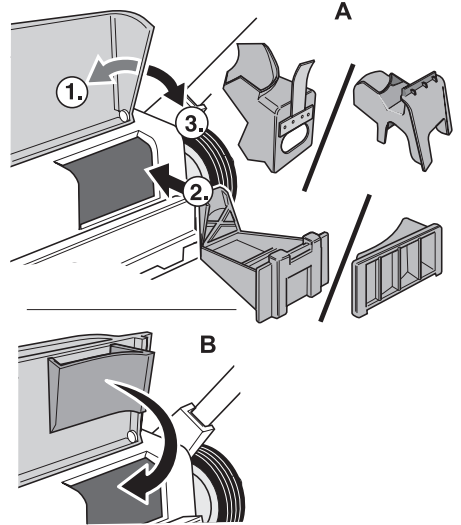

8

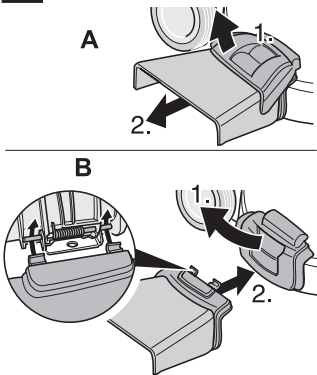



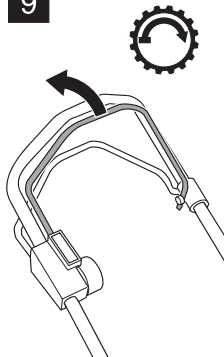



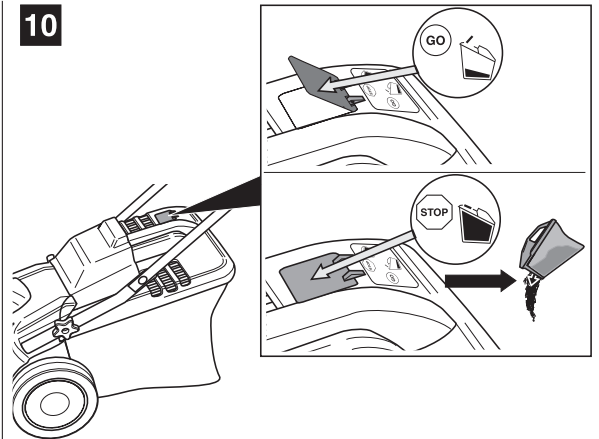







9



10





English	→	 4
Français	→	 10
Deutsch	→	 17
Nederlands	→	 23
Italiano	→	 29
Español	→	 35
Svenska	→	 42
Dansk	→	 48
Norsk	→	 54
Suomi	→	 60
Português	→	 66
Ελληνικά	→	 73
Magyar	→	 81
Polski	→	 88

Sommaire

Pour votre sécurité	10
Montage de l'appareil	12
Utilisation	12
Conseils pour entretenir le gazon	14
Transport	14
Maintenance/Nettoyage	14
Remisage	15
Garantie	15
Dérangements et remèdes	15

Indications sur la plaquette signalétique

Ces indications sont très importantes car elles permettront ultérieurement d'identifier et de commander les pièces de rechange. Vous trouverez la plaque signalétique à proximité du moteur. Reportez dans l'encadré ci-dessous toutes les indications figurant sur la plaquette signalétique de votre appareil.

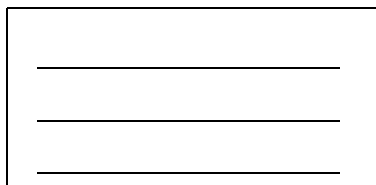

Vous trouverez ces indications ainsi que d'autres sur l'appareil dans la déclaration de conformité CE, document séparé mais faisant partie intégrante de la présente notice d'instructions.

Illustrations

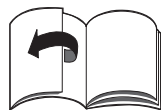

Dépliez les volets illustrés situés en début de notice.

Pour votre sécurité

Utilisation conforme de l'appareil

Cet appareil est exclusivement destiné à servir

- conformément aux descriptions et consignes de sécurité énoncées dans la présente notice;
- à tondre les surfaces gazonnées de la maison ou d'un jardin d'agrément.

Toute utilisation sortant de ce cadre sera réputée non conforme.

L'utilisateur répond de tous les dommages occasionnés aux tiers et à leurs biens.

Toute modification volontaire de la machine exclut toute responsabilité du fabricant envers les dommages qui pourraient en résulter.

Respecter les consignes de sécurité et les instructions de commande

Avant de vous servir de l'appareil pour la première fois, veuillez, en tant qu'utilisateur, lire cette notice attentivement et entièrement.

Respectez les consignes figurant dans la notice et rangez cette dernière en vue d'une utilisation future. Ne permettez jamais aux enfants, ou aux personnes qui ne connaissent pas le contenu de la notice d'instructions, d'utiliser l'appareil.

Si l'appareil doit changer de propriétaire, remettez-lui également la notice d'instructions.

Consignes de sécurité générales

Dans cette section, vous trouverez des consignes de sécurité générales. Les mises en garde se référant à des pièces précises de l'appareil, à des fonctions ou activités spécifiques, se trouvent à l'endroit correspondant dans la présente notice.

Avant de travailler avec l'appareil

L'utilisation de cet appareil est interdite aux personnes sous l'empire de l'alcool, de drogues psychotropes ou sous l'effet de médicaments.

L'emploi de cet appareil est interdit aux personnes de moins de 16 ans. Des dispositions en vigueur localement peuvent fixer un âge minimum différent.

Avant de commencer le travail, familiarisez-vous avec tous les organes de l'appareil et leurs fonctions.

N'utilisez que des câbles d'alimentation conformes aux exigences applicables à une utilisation en plein air, par ex. des câbles H07RN – F3 x 1,5 mm² (longueur max. 50 m). Les raccords des câbles de branchement doivent être conçus protégés des projections d'eau ou les pièces des raccords doivent être en caoutchouc ou revêtues de caoutchouc. Avant chaque utilisation, vérifiez si les cordons de branchement ont été endommagés, se sont fragilisés ou embrouillés.

Pour ce faire, éteignez l'appareil puis débranchez la fiche mâle de la prise de courant. N'utilisez que des câbles d'alimentation dans un état impeccable.

Avant utilisation, veuillez vérifier les points suivants :

- Le dispositif de ramassage d'herbe fonctionne et si le clapet d'éjection se ferme correctement. Remplacez les pièces usées puis montez celles qui manquent. Remplacez immédiatement les pièces endommagées, usées ou manquantes.
- Vérifiez si les outils de coupe, boulons de fixation et l'ensemble de l'unité de coupe sont usés ou endommagés. Pour exclure toute apparition d'un balourd, faites remplacer les pièces usées ou endommagées par jeu entier, par un atelier spécialisé.
- Si le câble situé entre le moteur et le bloc combiné fiche/commutateur est endommagé. Si le câble est abîmé, faites-le immédiatement remplacer dans un atelier spécialisé.

Les pièces de rechange doivent satisfaire aux exigences fixées par le fabricant. Pour cette raison, n'utilisez que des pièces de rechange d'origine ou des pièces homologuées par le fabricant. Confiez les réparations exclusivement à un atelier spécialisé.

Pendant les travaux avec l'appareil

Pendant les travaux avec ou sur l'appareil, portez une tenue de travail appropriée telle que par exemple:

- Des chaussures de sécurité.
- Des vêtements moulants.
- Une paire de lunettes enveloppantes.
- Une paire de lunettes enveloppantes.

N'utilisez l'appareil que s'il est techniquement en parfait état.

Avant d'effectuer tout travail sur l'appareil

Pour vous protéger des risques de blessures et avant d'effectuer tous travaux sur cet appareil (par ex. des travaux d'entretien et de réglage)

- Stoppez le moteur,
- Attendez que toutes les pièces mobiles se soient complètement immobilisées,
- Débranchez la fiche mâle de la prise de courant,
- Laissez au moteur le temps de refroidir (30 minutes env.).

Après les travaux avec l'appareil

Avant de vous éloigner de l'appareil

- Débranchez toujours la fiche mâle de la prise de courant.

Équipements de sécurité

Figure 1

Danger

N'utilisez jamais un appareil dont les équipements de sécurité sont endommagés ou s'ils n'ont pas été montés.

Etrier de sécurité (1)

L'étrier de sécurité a été conçu pour votre sécurité et pour, en cas d'urgence, arrêter le moteur et le plateau de coupe.

Ne tentez pas de contourner une fonction.

Clapet d'éjection (2) ou chicane (3)

Le clapet d'éjection/la chicane vous protège des blessures que pourraient occasionner le plateau de coupe ou des corps solides catapultés.

Faites impérativement marcher l'appareil avec le clapet d'éjection ou la chicane.

Symboles sur l'appareil

Vous trouverez différents symboles sur l'appareil, sous forme d'auto-collants. Voici leur signification :



Attention : veuillez lire la notice d'instructions avant de mettre l'appareil en service.

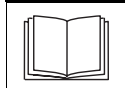

Eloignez les tiers de la zone dangereuse.



Toujours maintenir le cordon d'alimentation électrique loin des outils de coupe.



Avant d'effectuer tous travaux sur les outils de coupe, débranchez la fiche mâle de la prise de courant. Eloignez les doigts et les pieds des outils de coupe. Avant de nettoyer l'appareil ou de vérifier si le câble de branchement a été avalé ou abîmé par le plateau de coupe, éteignez l'appareil et débranchez la fiche mâle de la prise de courant. Eloignez le câble de branchement des outils de coupe. N'approchez jamais les mains et/ou les pieds des pièces en rotation.

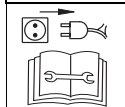

Risque de blessure par l'herbe ou par des objets durs éjectés.

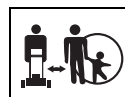

Les personnes (enfants en particulier) ni les animaux ne doivent séjourner dans la zone de travail.



Le travail sur des surfaces en pente peut être dangereux.



Risque de glisser et de vous blesser. Ne tondez pas le gazon humide.

Maintenez toujours ces symboles sur l'appareil en parfait état de lisibilité.

Symboles utilisés dans la notice

Cette notice fait appel à divers symboles pour signaler des risques particuliers ou des consignes importantes. Voici leur signification :

Danger

Ce symbole désigne des risques liés aux activités décrites et qui posent une menace pour les personnes.

Attention

Ce symbole et la mention attirent votre attention sur les risques liés à l'activité décrite, et qui pourraient provoquer des dégâts sur l'appareil.

Remarque

Ce symbole et la mention précèdent des informations et conseils d'utilisation importants.

Consigne pour la mise au rebut

Mettez au rebut les restes d'emballage, les appareils usagés etc. en respectant la réglementation locale.



Les matériaux composant les appareils électriques usagés ont de la valeur, raison pour laquelle il ne faut pas les jeter à la poubelle.

Nous vous prions par conséquent de rapporter cet appareil à un centre de collecte éventuellement mis en place. Par cette contribution active, vous nous aiderez à ménager les ressources et à préserver l'environnement.

Montage de l'appareil

Sur la feuille ci-jointe, nous vous montrons en images comment, en quelques gestes, monter votre appareil et le rendre prêt à marcher.

Utilisation

Danger

Electrocution

- Ne raccordez l'appareil qu'à une prise secteur protégée par un disjoncteur anti-électrocution (disjoncteur différentiel disjonctant à 30 mA maximum).
- Danger de mort ou de blessures si pendant la tonte vous sectionnez le câble. Eloignez-vous lentement et à petits pas de l'appareil. Débranchez la fiche mâle de la prise secteur. Pendant la tonte, veillez bien à ce que le câble de branchement ne se retrouve pas dans la zone de coupe.

Accident

- De la zone de travail, éloignez les personnes (les enfants en particulier) et les animaux. Risque de blessures par des pierres ou autres objets catapultés.

Chute

- Ne conduisez l'appareil qu'au pas.
- Soyez particulièrement prudent lorsque vous tondez en marche arrière et que vous tirez l'appareil à vous.
- Lors de la tonte sur des surfaces en pente, l'appareil risque de se renverser et de vous blesser. Tondez transversalement à la pente, jamais en montée ou en descente. Ne tondez pas sur des pentes présentant une déclivité supérieure à 20 % degrés.
- Soyez particulièrement prudent lorsque vous partez dans l'autre sens, et veillez au maintien en équilibre en particulier sur terrain en pente.

– Risque de blessures également dans les zones limites. Tondre à proximité des bords, de haies ou de pentes abruptes est une opération dangereuse. Pendant la tonte, maintenez une distance de sécurité.

– Lorsque vous tondez de l'herbe humide, l'appareil peut déraiper par suite d'une baisse d'adhérence et vous risquez de chuter. Ne tondez que lorsque l'herbe est sèche.

– Ne travaillez que de jour ou avec un bon éclairage artificiel.

Blessure

- Vous devez toujours respecter l'écart de sécurité, défini par les guidons, par rapport à l'outil en rotation.
- N'approchez jamais les mains, les pieds ou d'autres parties du corps à proximité de pièces en rotation.
- Arrêtez le moteur s'il faut renverser l'appareil et le transporter sur d'autres surfaces que celles gazonnées.
- Ne soulevez et ne portez jamais l'appareil tandis que son moteur tourne. Débranchez auparavant la fiche mâle de la prise de courant.
- Éteignez le moteur puis débranchez la fiche mâle de la prise de courant avant de supprimer des blocages ou de déboucher l'orifice d'éjection, avant de vérifier la tondeuse, de la nettoyer, la transporter, de la régler ou d'effectuer des travaux dessus.
- Lors de l'enlèvement du bac de ramassage d'herbe, les végétaux tondus ou des corps étrangers catapultés risquent de vous blesser ou de blesser des tiers. Ne retirez jamais le bac de ramassage d'herbe pendant que le moteur tourne. Pour ce faire, éteignez l'appareil.

- Vérifiez le terrain sur lequel l'appareil doit servir et retirez-en tous les objets que l'appareil pourrait happer et éjecter.
- Si le plateau de coupe percute un corps étranger (une pierre par ex.), ou si l'appareil se met à vibrer anormalement, arrêtez immédiatement son moteur et débranchez la fiche mâle de la prise de courant. Vérifiez l'absence de dégâts sur l'appareil et rendez-vous dans un atelier spécialisé s'il est endommagé.

– Sur les tondeuses à faucille, ne vous placez jamais devant l'éjecteur d'herbe.

Risque de trébucher

- Au moment de faire demi-tour avec l'appareil, vous pouvez trébucher sur le câble d'alimentation et vous blesser. Guidez toujours le câble de sorte qu'il ne se trouve jamais dans la zone de travail ni dans celle où vous marchez.
- Ne conduisez l'appareil qu'au pas.

Attention

Dégâts sur l'appareil.

- Les pierres, branches éparées ou objets assimilés peuvent endommager l'appareil et nuire à son bon fonctionnement. Enlevez les objets durs de l'aire de travail avant chaque utilisation.
- Servez-vous de l'appareil uniquement s'il est dans un état impeccable. Avant chaque utilisation, soumettez-le à une inspection visuelle. Vérifiez en particulier si les dispositifs de protection, les organes de commande électrique, les câbles électriques et les liaisons vissées sont bien fixés ou endommagés. Remplacez les pièces abîmées avant d'utiliser l'appareil.

i Horaires d'utilisation

Veillez respecter la législation nationale, les arrêtés préfectoraux et municipaux sur l'emploi des appareils (si nécessaire, renseignez-vous auprès des pouvoirs publics compétents).

i Indications de position

Les indications de position sur l'appareil (par ex. à gauche, à droite), s'entendent toujours depuis le guidon, dans le sens de travail de l'appareil.

1. Accrocher le dispositif de ramassage d'herbe

Figure 2

- Soulevez le clapet d'éjection puis accrochez le bac.

2. Réglez la hauteur de coupe

Figure 3

Réglez la coupe de l'herbe sur la hauteur voulue.

i Remarque

Sur les appareils à dispositif de réglage de chaque roue, amenez toutes les roues sur la même hauteur.

Modèle A :

- Dévissez les roues et amenez-les sur le cran de réglage en hauteur correspondant.

Modèle B :

- Tirez la patte puis faites-la encranter sur la position voulue.

Modèle C :

- Poussez ou reculez le levier du dispositif de réglage centralisé en hauteur puis faites-le encranter sur la position voulue.

Modèle D :

- Actionnez le dispositif de verrouillage et, en tirant ou en poussant la poignée/la manette, réglez sur la hauteur voulue. Lorsque vous relâchez le dispositif, la poignée/manette encrante sur le réglage choisi.

Modèle E :

- Tirez la roue en avant et faites-la encranter dans la position voulue.

3. Câble de branchement

Figure 4

- Passez le câble dans le frein.
- Branchez d'abord le prise femelle du câble dans l'ensemble fiche mâle-commutateur solidaire de l'appareil. Ensuite seulement, branchez la fiche mâle du câble dans une prise secteur de 230 V.

4. Démarrage du moteur

⚠ Danger

Eloignez les mains et les pieds du plateau de coupe.

⚠ Attention

- Ne renversez pas l'appareil au démarrage.
- Si vous tentez de faire démarrer le moteur dans de l'herbe haute, le moteur risque de surchauffer et de s'endommager.

Figure 5

- Amenez l'appareil sur une surface plane comportant une herbe la plus courte possible ou peu d'herbe.
- Appuyez sur le bouton de verrouillage et maintenez-le enfoncé.
- Tirez l'étrier de sécurité et maintenez-le en position, relâchez ensuite le bouton de verrouillage.

Le moteur et le plateau de coupe tournent. Vous pouvez commencer le travail.

5. Embrayer/Débrayer les roues motrices

(seulement sur les appareils à roues motrices)

Figure 9

Pour embrayer les roues motrices :

- Tirez la manette et maintenez-la en position.

Pour débrayer les roues motrices :

- Relâchez la manette.

6. Arrêt du moteur

- Relâchez l'étrier de sécurité. Le moteur et le plateau de coupe stoppent au bout d'un temps bref.

7. Retirer le bac de ramassage d'herbe et le vider

Figure 2

Lorsque des végétaux coupés restent au sol ou lorsque l'indicateur de remplissage (en option, Fig. 10) signale que le panier est plein.

- Relâchez l'étrier de sécurité et attendez que le moteur s'immobilise.
- Soulevez le clapet d'éjection puis décrochez le bac de ramassage.
- Videz les déchets collectés.

8. Travail sans bac de ramassage

Lorsque vous retirez le bac de ramassage, le clapet d'éjection se rabat vers le bas. Si vous travaillez sans le bac de ramassage d'herbe, la tondeuse éjecte les végétaux directement vers le bas.

9. Conversion au mulching

(uniquement sur les appareils équipés d'accessoires destinés au mulching).

Appareils à éjection arrière :

Figure 7A

- Soulevez le clapet d'éjection.
- Retirer le bac de ramassage.
- Mettez la cale à mulching en place (selon le modèle).
- Rabaissez le clapet d'éjection.

i Remarque

- Les modèles équipés de la fonction de mulching n'ont pas besoin de cale à mulching à part – Cette fonction est assumée par un clapet arrière de géométrie spéciale (Fig. 7B).

Appareils à éjection latérale :

- Enlevez la protection latérale – La chicane/la pièce obturatrice pour le mulching se ferme automatiquement (Fig. 8A).

10. Convertir les appareils à l'éjection latérale

(selon le modèle)

- Si présents : Retirez le bac/sac de ramassage d'herbe et abaissez le clapet d'éjection à l'arrière.
- Soulevez la chicane/la pièce obturatrice pour le mulching et montez le dispositif d'éjection latérale (Fig. 8B).

11. Une fois le travail terminé

- Videz le bac de ramassage.
- De la prise secteur, débranchez la fiche mâle du câble d'alimentation puis débranchez la prise femelle du câble.
- Laissez le moteur refroidir (env. 30 minutes) avant de le nettoyer, d'effectuer des opérations de maintenance, de le ranger ou d'effectuer les opérations de remisage longue durée.

Conseils pour entretenir le gazon

Tondre

Un gazon se compose de divers types d'herbes. Si vous tondez fréquemment, les herbes tendant à prendre fortement racine et à former une couche herbeuse ferme pousseront plus. Si vous tondez plus rarement, ce sont les herbes à crois-sance en hauteur et d'autres herbes sauvages qui pousseront plus (par ex. le trèfle, les pâquerettes).

La hauteur normale d'un gazon se situe autour de 4 à 5 cm. Lors de la tonte, il ne faudrait tondre qu'un tiers de la hauteur totale pour le ramener à la hauteur normale s'il mesurait 7 à 8 cm. Evitez autant que possible de le couper en-dessous de 4 cm car cela endommage la couche d'herbe en cas de sécheresse. Si l'herbe a beaucoup poussé pendant que vous étiez en vacances, ramenez-la par étape à la hauteur normale.

Mulching (avec accessoire)

Lors de la tonte, l'appareil coupe l'herbe en petits morceaux longs d'un centimètre environ puis les laisse sur le sol. Le gazon conserve ainsi de nombreuses substances nutritives.

Pour que le résultat soit optimal, maintenez toujours le gazon court, voir également la section intitulée «Tondre».

Tenez compte des consignes suivantes pour utiliser l'herbe comme mulch :

- Ne tondez pas de l'herbe mouillée.
- Ne tondez jamais plus de 2 cm de la longueur des brins d'herbe.
- Roulez lentement.
- Nettoyez régulièrement le plateau de coupe.

Transport

Si l'appareil doit être transporté sur ou dans un véhicule, arrimez-le suffisamment pour qu'il ne puisse pas glisser.

Avant de soulever ou de transporter l'appuyer, débranchez la fiche mâle de la prise de courant. Avant d'amener l'appareil sur des surfaces telles que des chemins piétonniers ou entrées de cours, arrêtez préalablement son moteur.

Attention

Veillez à ne pas pincer ou plier le câble reliant le bloc combiné fiche/commutateur au moteur.

Figure 6

- Le guidon est repliable pour faciliter le rangement.

Maintenance/Nettoyage

Danger

Pour vous protéger des blessures et avant d'effectuer tous travaux sur l'appareil,

- Arrêtez le moteur
- Attendez que toutes les pièces mobiles se soient complètement immobilisées.
- Débranchez la fiche mâle de la prise de courant
- Laissez au moteur le temps de refroidir (30 minutes env.).

Maintenance

Danger

Pour vous protéger du risque du risque de blessures avec le plateau de coupe, confiez tous les travaux (remplacement ou réaffûtage de la lame de coupe) uniquement à un atelier spécialisé (emploi nécessaire d'un outillage spécial).

Avant chaque utilisation

(seulement sur les appareils équipés de roues motrices)

Vérifiez le point d'attaque de l'embrayage :

- Moteur en marche et roues motrices débrayées, l'appareil ne doit pas se déplacer en avant.
- Moteur en marche et roues motrices embrayées, l'appareil doit se déplacer en avant.
- Si nécessaire, réglez le point d'attaque au moyen de la roue moletée/de l'écrou de réglage sur la manette commandant la traction aux roues, ou par le biais du câble gainé.

Une fois par saison

- Lubrifiez les points d'articulation du clapet d'éjection ainsi que son ressort de rotation.
- En fin de saison, faites réviser l'appareil par un atelier spécialisé.

Nettoyage

Attention

- Afin de ne pas endommager les pièces électriques, ne nettoyez pas l'appareil au jet d'eau.
- Nettoyez l'appareil après chaque utilisation. Un appareil non nettoyé provoque des dégâts matériels et fonctionnels.

Nettoyer le bac de ramassage d'herbe

La méthode la plus simple consiste à nettoyer le bac de ramassage d'herbe immédiatement après la tonte.

- Retirez le bac de ramassage d'herbe puis videz-le.
- Le bac de ramassage d'herbe est nettoyable avec un jet d'eau puis-ant débité par un tuyau d'arrosage de jardin.
- Faites bien sécher le bac de ramassage avant de le réutiliser.

Nettoyage de la tondeuse

Danger

Lorsque vous travaillez sur le plateau de coupe, vous risquez de vous blesser. Pour vous protéger, portez des gants de travail.

Nettoyez l'appareil de préférence immédiatement après la tonte.

- Renversez l'appareil sur le côté,
- Nettoyez le compartiment de coupe et le clapet d'éjection avec une brosse, une balayette ou un chiffon,
- Remettez l'appareil sur ses roues et enlevez tous les résidus visibles d'herbe et de salissures.

Remisage

Attention

Dégâts matériels sur l'appareil.

Rangez l'appareil uniquement dans un local propre et sec, après que son moteur a refroidi. Si l'appareil doit rester remisé assez longtemps, pendant tout l'hiver par exemple, protégez-le dans tous les cas de la rouille.

En fin de saison ou si l'appareil doit rester plus d'un mois sans servir,

- Nettoyez l'appareil et le bac de ramassage d'herbe.
- Pour protéger les pièces métalliques de la rouille, essuyez-les toutes avec un chiffon imprégné d'huile (huile sans résine), ou pulvérisez de l'huile en aérosol sur ces pièces.

Garantie

Dans chaque pays les conditions de garantie en vigueur sont celles publiées par notre société ou par notre importateur. Si pendant la durée de la garantie votre appareil présente des vices de matière ou de fabrication, la réparation est gratuite. En cas de recours en garantie, veuillez vous adresser à votre revendeur ou à notre succursale la plus proche.

Dérangements et remèdes

Les dérangements de l'appareil en service ont souvent des causes simples qu'il vous faudra connaître pour, selon le cas, les supprimer vous-même. En cas de doute, votre atelier spécialisé vous prêtera volontiers assistance.

Problème	Cause possible	Remède
Le moteur refuse de démarrer	Câble d'alimentation pas branché ou défectueux	Vérifier le câble, brancher la prise et la fiche du câble d'alimentation si nécessaire, changer le câble ou le faire réparer par un spécialiste
	Le disjoncteur correspondant de la maison a disjoncté	Réarmer le disjoncteur, utiliser le cas échéant une prise de secteur protégée par un disjoncteur de plus fort ampérage ou en faire installer un par un spécialiste
	Bloc fiche mâle/commutateur défectueux	Confier la réparation à un atelier spécialisé
Le moteur bourdonne mais ne démarre pas	La tondeuse se trouve dans des herbes hautes	Amenez la tondeuse sur une surface où l'herbe est courte
	Lames bloquées	Débranchez la fiche mâle de la prise de courant, supprimez la cause du blocage
	Condensateur défectueux	Confier la réparation à un atelier spécialisé

Problème	Cause possible	Remède
Le moteur s'arrête subitement	La fiche s'est en partie débranchée de la prise	Vérifier le câble et s'assurer que le câble est engagé dans le frein à câble. Rebrancher la fiche
	La protection anti-surcharge a disjoncté	Débranchez la fiche mâle de la prise de courant, supprimez l'obstruction dans l'orifice d'éjection, attendez env. 10 mn puis réenclenchez la tondeuse
Bruits inhabituels (claquements, cliquetis, battements)	Vis, écrous ou autres pièces de fixation desserrées	Fixer ces pièces. Si les bruits persistent, apporter l'appareil à un atelier spécialisé
Fortes vibrations	Arbre de coupe endommagé ou lame défectueuse	Eteignez immédiatement l'appareil Faire changer les pièces défectueuses dans un atelier spécialisé
L'entraînement des roues ne fonctionne pas	Courroie crantée ou réducteur défectueux	Faites remplacer les pièces endommagées dans un atelier spécialisé
Coupe pas nette ou la vitesse du moteur diminue	Herbe trop haute	Réglez l'appareil sur une hauteur de tonte plus élevée. Passez-le deux fois au besoin
L'herbe reste sur le sol ou Le bac de ramassage ne se remplit pas	Herbe trop humide	Laissez le gazon sécher
	Orifice d'éjection bouché	Débrancher la fiche de la prise de secteur, supprimer la cause de l'obstruction
	Lame émoussée	Faites remplacer la lame dans un atelier spécialisé ou faites-la réaffûter
	Bac de ramassage plein	Arrêtez la tondeuse, videz le bac de ramassage d'herbe
	Bac de ramassage encrassé	Arrêtez la tondeuse, nettoyez les ouïes situées dans le bac de ramassage d'herbe