

BRUKSANVISNING

FRYSBOXAR

S

BRUGSANVISNING

FRYSEBOKSE

Dette apparat overholder gældende EF-direktiv vedrørende radlostøjdemping

DK

BRUKSANVISNING

FRYSEBOKSER

N

KÄYTTÖOHJE

SÄILIÖPAKASTIMET

FIN

INSTRUCTIONS FOR USE

CHEST FREEZERS

This appliance conforms with E.E.C. Directive 76/889 relating to radio interference.

GB

GEBRAUCHSANWEISUNG

TIEFKÜHLTRUHEN

Dieses Gerät entspricht den E.E.W. Richtlinien Nr. 76/889 über Funkstörung.

D

GEBRUIKSAANWIJZING

DIEPVRIESBOXEN

Dit apparaat voldoet aan de E.E.G. richtlijn 76/889 (Radio-en T.V ont stoord)

NL

MODE D'EMPLOI

CONGÉLATEURS-BAHUTS

Cet appareil est conforme à la directive CEE 76/889, relative à la limitation des perturbations radio électriques.

F

ISTRUZIONE D'USO

CONGELATORI

Qvest 'apparechio é conforme alla direttiva CEE 76/889 relativo all'eliminazione dei disturbi.

I

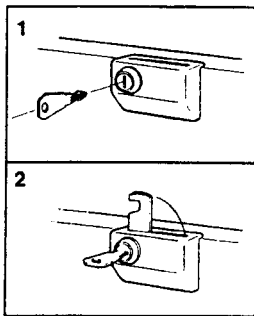
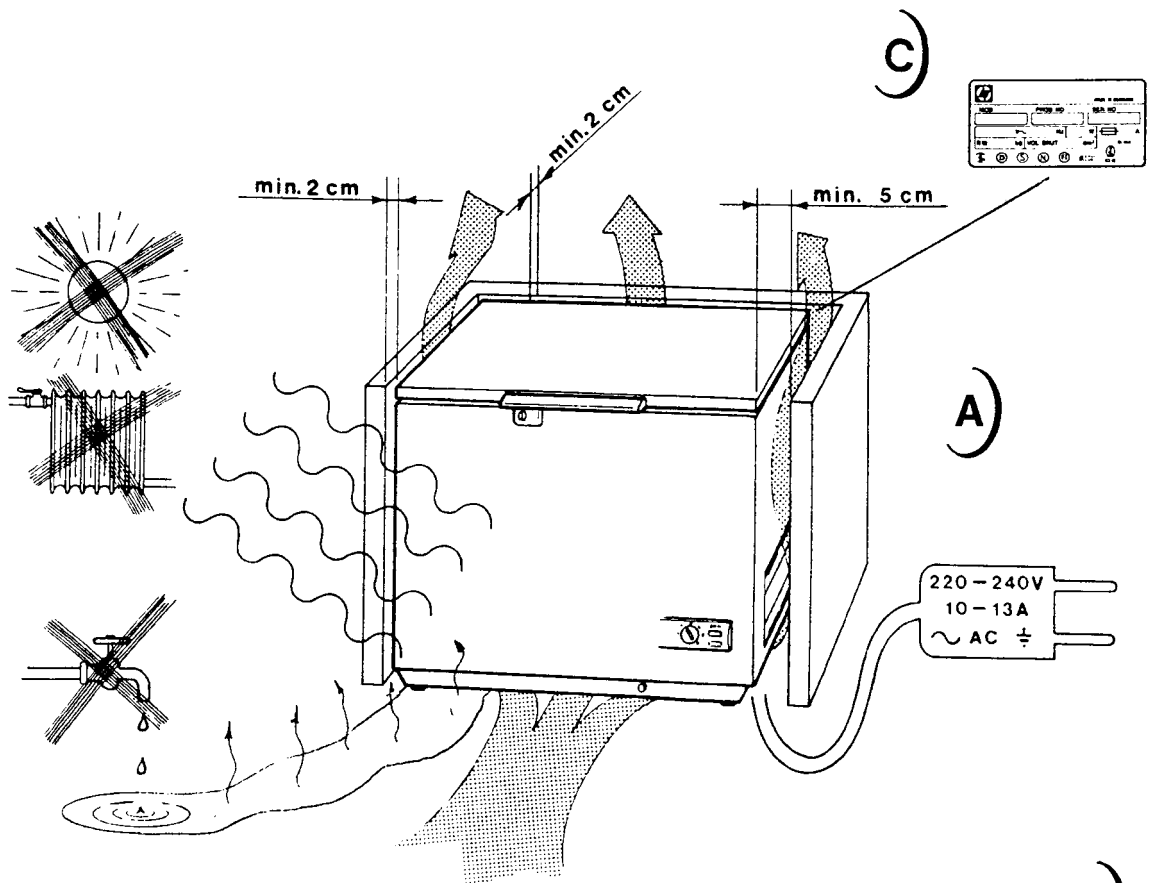

K)

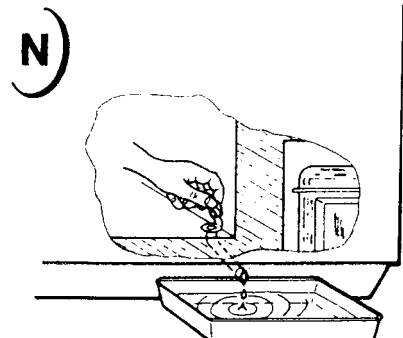
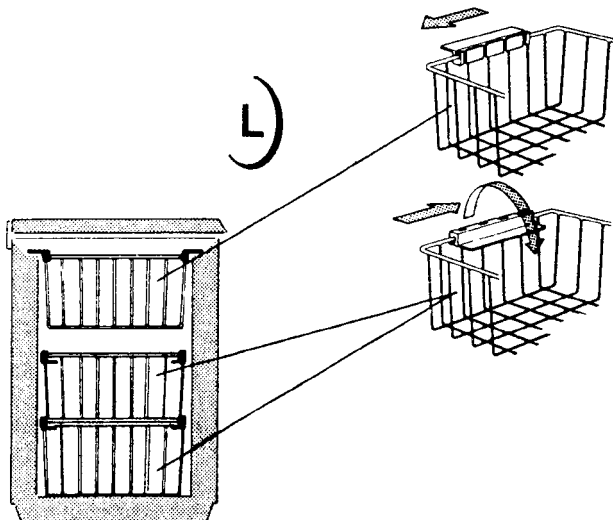
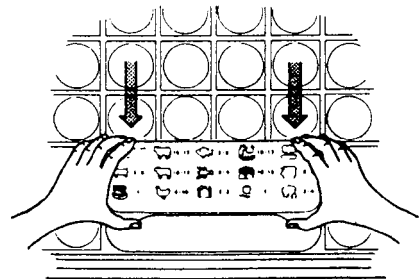

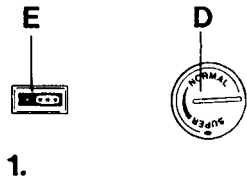

1.

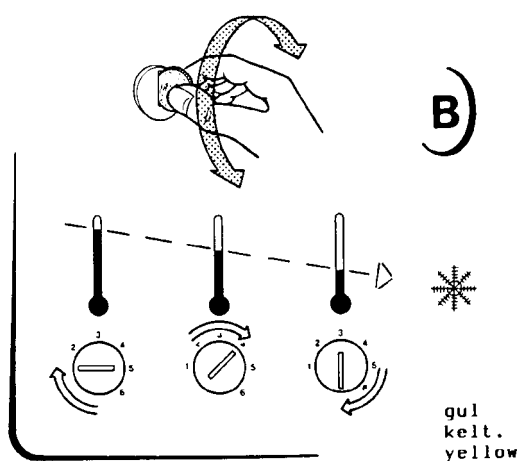

B)

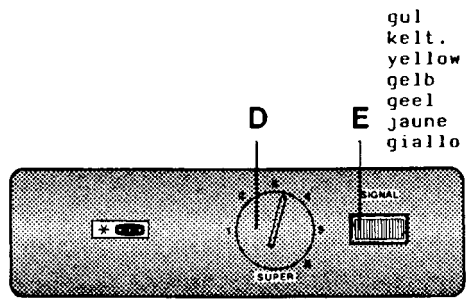

2.

gul
kelt.
yellow
gelb
geel
jaune
giallo

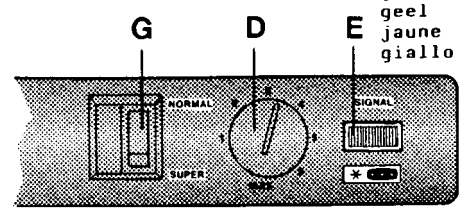

3.

gul
kelt.
yellow
gelb
geel
jaune
giallo

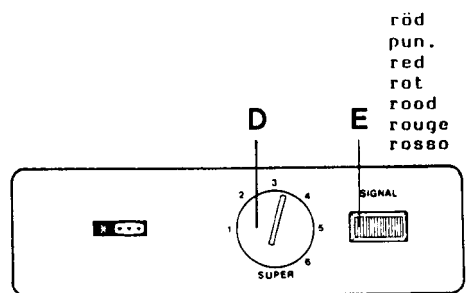

4.

röd
pun.
red
rot
rood
rouge
rosso

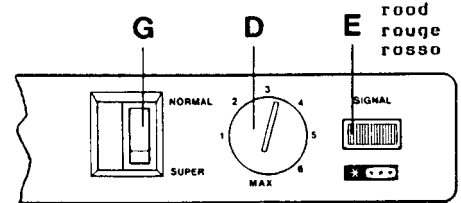

5.

röd
pun.
red
rot
rood
rouge
rosso

vit panel - hvidt panel - hvitt panel - valk. paneeli
white panel - weisse Bedienungsblende - weisses paneel
tableau de commande blanc - pannello di comando bianco

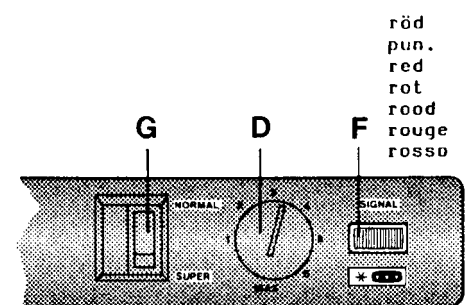

6.

röd
pun.
red
rot
rood
rouge
rosso

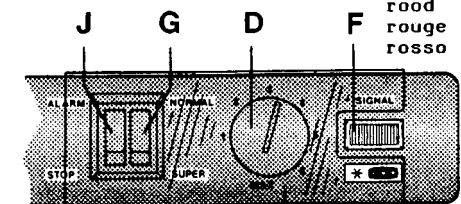

7.

röd
pun.
red
rot
rood
rouge
rosso

H ←

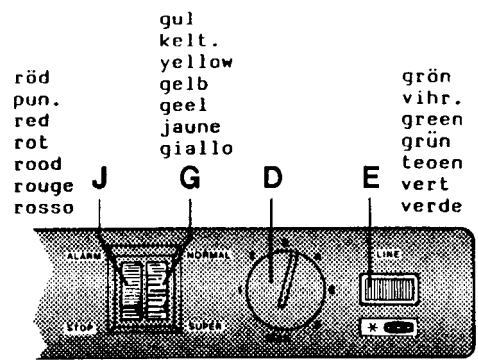

8.

röd
pun.
red
rot
rood
rouge
rosso

gul
kelt.
yellow
gelb
geel
jaune
giallo

grön
vihr.
green
grün
teoen
vert
verde

MODE D'EMPLOI

F

UTILISATION

Le congélateur coffre est uniquement destiné à la congélation et la conservation de produits alimentaires.

INSTALLATION

Voir figure A.

Après avoir déballé votre congélateur, nous vous conseillons d'en nettoyer l'intérieur et les accessoires comme indiqué dans le paragraphe «Entretien». Le congélateur doit être installé dans un endroit sec, loin d'une source de chaleur (chauffage, cuisson ou rayons solaires trop intenses). La température de la pièce ne doit pas excéder +32°C et dans le cas de modèles tropicaux cette température ne doit pas dépasser +45°C. Le congélateur est assez lourd lorsqu'il est chargé et doit par conséquent être installé d'aplomb sur un sol plan. Veillez à ce que l'air circule librement tout autour de l'appareil en laissant un espace d'au moins 20mm sur la gauche et à l'arrière, et de 50mm sur la droite. Ne pas installer l'appareil dans une cave ou dans une autre pièce peu aérée.

BRANCHEMENT ELECTRIQUE

Le congélateur doit être raccordé à une prise de 220 V à 240 V, équipée d'un fusible de 10 Ampères. Avant toute opération, vérifiez la concordance de tension entre votre appareil et votre réseau (se reporter à la plaque signalétique figure C). Pour mettre l'appareil en fonctionnement: le brancher puis régler le thermostat sur une position intermédiaire, et, si l'appareil est équipé d'un interrupteur de congélation rapide, le placer sur la position normale. Le congélateur doit être mis en fonctionnement quelques heures avant d'introduire des aliments.

ORGANES DE COMMANDE ET REGLAGE DE LA TEMPERATURE

Le thermostat permet de régler la température à l'intérieur du coffre.

Lorsque la manette présente une gorge en son centre, elle se tourne à l'aide d'une pièce de mannaie (fig. B).

La température à l'intérieur du coffre dépend de:

- la température de la pièce où le congélateur est installé,
- la quantité d'aliments placée à l'intérieur de la cuve,
- l'intensité et la durée d'ouverture du couvercle.

La position la plus correcte peut être trouvée en mesurant la température des aliments situés sur le dessus et au milieu de la cuve.

Pour une bonne conservation des produits surgelés et congelés, la température à l'intérieur du coffre doit être maintenue égale ou inférieure à -18°C.

Modèles 1, 2, 3, 4, 5

Sur les modèles équipés de ces commandes, le témoin lumineux (E) s'allume lorsque la température du congélateur correspond au réglage du thermostat. Si la température du congélateur s'élève au-dessus de celle réglée par le thermostat, ce témoin lumineux s'éteint.

Modèles 6, 7

Sur les modèles équipés de ces commandes, le témoin lumineux (F) s'allume lorsque la température du congélateur correspond au réglage du thermostat. Si la température du congélateur s'élève au-dessus de celle réglée par le thermostat, le voyant clignote.

Modèles 7 et 8

Ces modèles sont équipés d'une alarme sonore qui émet, en cas de température excessive, des «Bip» répétés au même rythme que les clignotants du témoin lumineux. Cette alarme peut être arrêtée en repoussant l'interrupteur (J). Cependant le témoin lumineux continue à clignoter jusqu'à ce que la température du congélateur corresponde à celle réglée par le thermostat.

Modèle 8

Sur les modèles équipés de ces commandes, le témoin (E) s'allume lorsque le congélateur est en fonctionnement. La lampe témoin de l'interrupteur (J) est éteinte quand la température de la cuve correspond à la position du thermostat.

Si la température à l'intérieur du coffre s'élève au-dessus de celle réglée par le thermostat, la lampe témoin clignote.

La cause de cet allumage peut être:

- chargement trop élevé de quantité d'aliments frais,
- le couvercle a été laissé ouvert par inadvertance,
- anomalie de fonctionnement.

Sur certains modèles le tableau de commandes est muni d'un volet de protection coulissant (H). Pour ouvrir ce volet, poussez dans la direction de la flèche.

OUVRIR/FERMER LE COUVERCLE

Le couvercle a un joint d'étanchéité qui empêche un passage de la vapeur de l'atmosphère à l'intérieur du coffre, cette vapeur entraînerait une formation importante de givre dans la cuve. Lorsque le couvercle est ouvert, l'air à l'intérieur du congélateur devient légèrement plus chaud et par conséquent se dilate. Dès que le couvercle est refermé, l'air se refroidit immédiatement, ceci entraînant une dépression. Il est difficile de rouvrir tout de suite le couvercle. Ceci est un phénomène normal et est une preuve de l'efficacité du scellage. Avant de rouvrir le couvercle, attendre une ou deux minutes pour que la surpression soit neutralisée, puis il est possible d'ouvrir le couvercle en tirant doucement la poignée. La poignée ne doit jamais être tirée avec force.

CONGELATION

Il est important que la congélation de nouveaux aliments s'effectue rapidement afin d'éviter toute élévation de la température des produits déjà congelés.

Pour congeler plus de 3 - 4 Kg:

- 6 à 24 heures avant d'introduire les denrées à congeler mettre l'appareil en régime congélation. Pour cela, selon le modèle, amener la manette du thermostat sur la position «super» ou si la commande de l'appareil comporte un commutateur «normal super» (G), placer celui-ci sur la position «super» (dans ce cas ne pas modifier la position du thermostat). La température à l'intérieur du coffre diminuera jusqu'à une température correcte pour tous les aliments.
- Selon la quantité d'aliments à congeler, le régime congélation rapide sera maintenu pendant un maximum de 24h,
- Ce laps de temps écoulé, remettre l'appareil en régime conservation pour maintenir une température de -18°C.

EMPAQUETAGE ET RANGEMENT DES ALIMENTS

- Les produits à congeler doivent être froids (au maximum à la température ambiante).
- Les aliments doivent être bien emballés à l'abri de l'air et de l'humidité pour éviter qu'ils ne se dessèchent.
- Les produits à congeler seront emballés et placés sur les côtés froids de la cuve et séparés des produits déjà congelés.
- Ne remplissez pas le congélateur au delà de 5mm au dessous des cloisons.
- Ne mettez pas de bouteilles à refroidir dans le congélateur.
En effet le liquide gèlerait et ferait éclater ces bouteilles.

CAPACITE

Le pouvoir de congélation de l'appareil est indiqué en kg/24 heures sur la plaque signalétique (fig. C). Cette quantité d'aliments à congeler ne doit pas être dépassée sinon cela augmenterait le temps de congélation.

REMARQUE: Le pouvoir de congélation peut être entièrement utilisé en congelant occasionnellement d'importantes quantités de denrées fraîches. Si un nombre important de denrées fraîches doivent être congelées quotidiennement, réduire le pouvoir de congélation d'environ 1/3.

TESTS

Les tests sont à effectuer par rapport à la norme standard ISO pour déterminer le pouvoir de congélation et le temps de conservation en cas de coupure de courant. Vous pouvez obtenir le plan de chargement des paquets directement auprès de l'usine.

QUELQUES CONSEILS D'ORDRE GENERAL

- Il convient de noter que la durée de conservation des produits congelés diffère selon la nature de ces produits.
- Pour la conservation des produits surgelés du commerce, il convient de suivre les recommandations du fabricant.

DEGIVRAGE

Il est impossible d'empêcher totalement la formation de glace sur les parois intérieures du congélateur. Le givre est provoqué par l'humidité de l'air au contact des surfaces froides du coffre. Il ne faut pas ouvrir inutilement le couvercle ni le laisser ouvert un long moment. Une mince couche de givre ne nuit pas au bon fonctionnement du congélateur. Cependant lorsque l'épaisseur de la couche de givre au de glace atteint 10-15mm d'épaisseur, il est nécessaire de dégivrer:

Arrêtez le congélateur en le débranchant de la prise murale. Sortez les aliments et stockez les dans un endroit frais, ou conservez les dans des cartons enveloppés dans des papiers journaux. Grattez avec précaution le givre qui se détache facilement en utilisant pour ce faire un grattoir plastique, à l'exclusion de tout autre ustensile tel que couteau ou objet tranchant. Pour accélérer le dégivrage, il est possible de placer à l'intérieur du coffre des récipients remplis d'eau chaude. Après un moment le couvercle peut être à nouveau ouvert et le givre retiré avec soin. L'eau provenant de la fonte du givre peut être recueillie dans une bassine ou autre, comme le montre la figure N. N'essayez pas de gagner du temps en utilisant une autre source de chaleur que l'eau chaude, cela risquerait d'endommager le congélateur.

NETTOYAGE

Lavez le coffre intérieurement et extérieurement à l'eau tiède additionnée de produit vaisselle non parfumé. Après séchage, il est recommandé de frotter la garniture d'étanchéité du côté charnières avec du talc non parfumé. Fermez ensuite le couvercle et rebranchez le congélateur. Après 10 à 20 min, vous pouvez le remplir à nouveau.

LORSQUE LE CONGELATEUR N'EST PAS UTILISE

Eteignez, débranchez et videz le congélateur.

Nettoyez la cuve comme il est indiqué ci-dessus.

Laissez le couvercle ouvert.

SI LE CONGELATEUR NE FONCTIONNE PAS DE MANIERE SATISFAISANTE

Avant de faire appel à votre Service Après Vente, vérifiez:

- que la fiche est bien enfoncée dans la prise,
- que le fusible n'est pas grillé,
- qu'il n'y a pas de panne de secteur,
- que tous les organes de commande sont dans la position correcte,
- que le couvercle est bien fermé,
- que le congélateur n'est pas trop près d'une source de chaleur,
- qu'il ne s'est pas formé une couche de givre ou de glace trop épaisse.

En cas d'essais de démarrage répétés du compresseur, mais sans succès, arrêtez le congélateur pendant 20 min. pour remettez-le en marche. Ne tentez aucune intervention au niveau du congélateur, une fausse manoeuvre à cet égard peut en effet causer un accident ou des dégâts matériels. Que le coffre soit chaud au toucher est normal, cette chaleur est due au fonctionnement du congélateur. Cet échauffement empêche une condensation qui pourrait être cause de rouille.

REMARQUE: Evitez d'ouvrir le couvercle en cas de panne de courant.

ECLAIRAGE INTERIEUR

Si votre congélateur est équipé d'une lampe intérieure, pour changer l'ampoule, enlevez le verre de lampe comme le montre la figure M.

Si la lampe doit être remplacée, utilisez alors un modèle d'une puissance non supérieure à 15 watts. Ne pas oublier de remettre la fiche dans la prise.

ACCESSOIRES

Certains modèles sont munis d'une serrure et de paniers métalliques.

Les paniers sont prévus pour entreposer les produits déjà congelés. Ils sont munis de poignées réglables dans deux positions différentes qui permet, selon les besoins, de les poser au fond de la cuve ou de les accrocher aux parois (fg. 6).

Pour le bon fonctionnement de la serrure, se reporter à la figure K.

ATTENTION: Pour éviter tout risque d'accident, il est prudent de garder la clé de la serrure hors de portée des enfants.

ACCESSOIRES EN OPTION

Vous pouvez acheter en option chez votre Distributeur, une serrure et des paniers métalliques supplémentaires. La figure P et Q illustre la façon de placer les paniers dans chaque modèle. Pour trouver la façon de les placer dans votre appareil, mesurez la longueur du congélateur et reportez vous au dessin correspondant. Le nombre au dessus du congélateur indique la longueur en millimètres.

REMARQUE: Les paniers du plus petit modèle (595 mm) sont un peu plus étroits que ceux des autres modèles. Les poignées des paniers métalliques sont disponibles en marron et en gris.

GARANTIE ET SERVICE APRES VENTE

Un an de garantie. Si vous faites appel à la garantie, vous devez présenter l'original de la facture d'achat correspondante ou la quittance ou bien renvoyer l'un ou l'autre de ces documents avec l'appareil, Demandez à votre fournisseur la carte de garantie.

Avis important

Cet appareil a été construit de manière à en garantir la sécurité. Toutefois, des réparations effectuées par des personnes non compétentes peuvent mettre cette sécurité en danger. Pour assurer cette sécurité ainsi que prévenir tout dommage éventuel, il est recommandé de ne faire exécuter les réparations que par des personnes qui ont bénéficié de la formation professionnelle nécessaire. Nous vous recommandons de faire exécuter les contrôles et/ou les réparations par votre revendeur agréé ou par ELGROEP SERVICE.

Belgique:

Appareils ménagers
Bergensesteenweg 719
1520 Halle (Lembeek)

Dépannages à domicile: 02-3601616

Pièces détachées: 02-36003400

Telex: 22915 iazbel

Telefax: 02-3600031

ISTRUZIONI PER L'USO

I

CAMPO D'IMPIEGO

Questo congelatore è previsto esclusivamente per surgelare alimenti freschi e conservare quelli congelati.

INSTALLAZIONE

Vedere Fig. A.

Dopo aver disimballato il congelatore, lavare l'interno e gli accessori come descritto sotto la voce PULIZIA. Il congelatore deve essere installato in ambienti non umidi, lontano da raggi di sole e da fonti di calore. La temperatura ambiente non deve superare +32°C. Il congelatore, quando riempito, diventa piuttosto pesante. Collocarlo quindi su un pavimento stabile e sicuro con i quattro piedini perfettamente livellati. Per un buon funzionamento del sistema refrigerante, l'aria deve circolare liberamente attorno al congelatore. Per assicurare ciò, è necessario lasciare uno spazio di almeno 20 mm sia sul lato sinistro sia sul retro del congelatore. Mentre sul lato destro lo spazio deve essere di 50 mm per assicurare la circolazione d'aria dalla zona compressore. Non installare il congelatore in piccole dispense od in altri luoghi dove la ventilazione è limitata.

COLLEGAMENTO ELETTRICO

Il congelatore deve essere allacciato a corrente alternata da 220V/240V, e deve essere provvisto di un fusibile a 10 amp. Assicurarsi, prima di inserire la spina, che la tensione e la frequenza riportate nella targhetta matricola corrispondano a quelle dell'impianto domestico (Fig. C). Per avviare il congelatore, inserire la spina nella presa di corrente, e ruotare la manopola del termostato su una posizione intermedia. L'interruttore «G», del supercongelamento (quando in dotazione) deve essere posizionato su «NORMAL». Il congelatore deve funzionare per alcune ore prima dell'introduzione degli alimenti.

ISTRUZIONI PER LA MESSA IN FUNZIONE E REGOLAZIONE DELLA TEMPERATURA

Il termostato assicura la temperatura desiderata nello scomparto congelatore. Il termostato può essere regolato inserendo una moneta nella scanalatura e girando la manopola (Fig. B). La temperatura all'interno dello scomparto congelatore dipende:

- dalla temperatura della stanza dove è collocato l'apparecchio
- dalla quantità di alimenti introdotti;
- dalle aperture del coperchio frequenti e prolungate

La corretta regolazione del termostato si ottiene misurando la temperatura del pacchetto di alimenti situato sulla parte superiore centrale dello scomparto.

Di norma non dovrebbe essere superiore a -18°C.

Pannello comandi 1, 2, 3, 4, 5

La spia (E), per i modelli che ne sono provvisti, si accende quando la temperatura all'interno del congelatore ha raggiunto il livello indicato dal termostato. Mentre, se la temperatura all'interno si alza, la spia si spegne.

Pannello comandi 6, 7

La spia (F), per i modelli che ne sono provvisti, si accende quando la temperatura all'interno del congelatore ha raggiunto il livello indicato dal termostato, mentre lampeggia se la temperatura si alza.

Pannello comandi 7 e 8

Questi pannelli hanno un allarme acustico che manda un segnale contemporaneamente al lampeggiare della spia.

Il segnale acustico può essere spento con il tasto (J). La spia luminosa continua a lampeggiare finché la temperatura nella cella non corrisponde a quella impostata dal termostato.

Pannello comandi 8

La spia (E), per i modelli che ne sono provvisti, si accende quando il congelatore viene messo in funzione. La spia nel tasto (J) si spegne quando la temperatura nella cella corrisponde a quella impostata dal termostato. Se la temperatura all'interno del congelatore si alza la spia lampeggia.

La causa di allarme può essere:

- Introduzione di quantità eccessiva di alimenti freschi
- Coperchio lasciato inavvertitamente aperto
- Sistema difettoso

Modelli con protezione scorrevole (H):

Per aprire la protezione scorrevole spingere nella direzione della freccia.

APERTURA/CHIUSURA DEL COPERCHIO

Il coperchio è dotato di guarnizione per evitare che l'umidità dell'ambiente penetri all'interno causando la formazione di brina.

Quando il coperchio viene aperto l'aria all'interno del congelatore diventa leggermente più calda e di conseguenza si espande.

Non appena il coperchio viene chiuso l'aria si raffredda immediatamente con un conseguente eccesso di pressione che rende difficile la riapertura dello stesso.

Questo è un fenomeno naturale ed una prova dell'efficienza della chiusura.

Prima di riaprire il congelatore, devono passare 1 o 2 minuti perchè l'eccesso di pressione si neutralizzi. Subito dopo è possibile sollevare il coperchio con un leggero movimento verso l'alto.

La maniglia non deve essere mai forzata.

CONGELAZIONE

E' importante che gli alimenti freschi vengano congelati il più velocemente possibile mantenendo la temperatura dei surgelati già introdotti.

Per congelare più di 3-4 kg

- Porre il termostato in posizione «SUPER» o in presenza di pulsante «G» premerlo su posizione «SUPER» da 6 a 24 ore prima dell'introduzione degli alimenti freschi a seconda della quantità da congelare.

In questo modo la temperatura all'interno del congelatore diminuirà assicurando una adeguata riserva fredda per tutti gli alimenti.

- A seconda della quantità di alimenti freschi posta nel congelatore la posizione di congelazione rapida dovrà essere mantenuta per altre 24 ore.
- Alla fine di questo periodo il termostato o il pulsante devono essere riportati nella posizione normale in modo da mantenere una temperatura di -18°C.

CONFEZIONAMENTO E STIVAGGIO

- Gli alimenti devono essere freddi (al massimo a temperatura ambiente).
- Le confezioni devono essere sigillate a tenuta d'aria/umidità per evitare la disidratazione.
- Le nuove confezioni devono essere sistemate vicino alle pareti fredde della cella, ma separate dagli alimenti già congelati.
- Le confezioni devono essere sistemate in modo tale da rimanere 5 mm al di sotto del bordo superiore della cella.
- Non introdurre nel congelatore bottiglie perché, con la formazione di ghiaccio, potrebbero scoppiare.

CAPACITÀ

La capacità di congelazione dell'apparecchiatura viene indicata in kg/24 ore sulla targhetta matricola (Fig. C).

E' bene attenersi alle quantità indicate per evitare di prolungarsi dei tempi di congelazione.

NOTA: La capacità di congelazione indicata può essere interamente utilizzata per congelare occasionalmente quantità più consistenti di alimenti freschi.

Se tuttavia, vengono introdotte giornalmente parecchie confezioni fresche, la capacità indicata dovrà essere ridotta di circa 1/3.

PROVE DA PARTE DEGLI ISTITUTI DE CERTIFICAZIONE

Per determinare la capacità di congelazione ed i tempi di conservazione in caso di mancanza di corrente, vengono effettuate delle prove secondo le norme ISO.

Le schema che illustra le confezioni campione si può ottenere direttamente dal produttore.

INFORMAZIONI UTILI

- **NOTA** - La durata della conservazione degli alimenti, che deve essere rispettata, varia da specie a specie.
- Quando si tratta di alimenti surgelati commercialmente, occorre sempre seguire le avvertenze dei fabbricante.

SBRINAMENTO

Non si può evitare del tutto la formazione di ghiaccio all'interno del congelatore. La brina si forma a causa dell'umidità dell'aria e degli alimenti che viene attratta dalle superfici fredde della cella.

Non aprire inutilmente il coperchio e non lasciarlo aperto più del necessario.

Uno strato sottile di brina o di ghiaccio non compromette il funzionamento del congelatore. Ma quando lo strato di brina o di ghiaccio raggiunge uno spessore di 10-15mm occorre sbrinare il congelatore.

Spegnere l'apparecchiatura staccando la spina dalla presa di corrente.

Togliere gli alimenti e conservarli in luogo freddo o, avvolti in coperte, in scatole di cartone.

La brina può essere tolta per mezzo dell'apposito raschietto in plastica. Non impiegare mai coltelli o altri attrezzi affilati.

Per accelerare lo sbrinamento porre delle bacinelle con acqua calda sul fondo del congelatore e chiudere il coperchio.

Dopo breve riapertura il coperchio e rimuovere con cura il ghiaccio che si è staccato dalle pareti. L'acqua proveniente dal disgelo può essere raccolta in un recipiente come illustrato nella Fig. N.

Non accelerare lo sbrinamento con mezzi diversi da quelli suggeriti per evitare di danneggiare il congelatore.

PULIZIA

Lavare il congelatore internamente ed esternamente con acqua tiepida e detersivo non profumato.

Dopo l'asciugatura cospargere la guarnizione sul lato delle cerniere con talco non profumato.

Chiudere il coperchio ed inserire la spina.

Dopo 10-20 minuti rimettere gli alimenti nel congelatore.

QUANDO IL CONGELATORE RIMANE INUTILIZZATO

Staccare la spina dalla presa di corrente.

Togliere tutti gli alimenti dal congelatore.

Pulire accuratamente come sopra descritto.

Lasciare il coperchio aperto.

COSA FARE SE L'APPARECCHIO NON FUNZIONA IN MANIERA SODDISFACENTE

Prima di chiamare il tecnico, è bene controllare:

- che la spina sia correttamente inserita nella presa di corrente e l'interruttore dell'impianto elettrico sia aperto;
- che il fusibile sia integro;
- che non manchi la corrente;
- che la manopola del termostato si trovi sulla posizione corretta;
- che il coperchio sia accuratamente chiuso;
- che il congelatore non sia troppo vicino a fonti di calore;
- che non si sia formato uno strato troppo spesso di brina o ghiaccio.

Se il compressore fa ripetuti tentativi di avviamento senza risultato, spegnere il congelatore per circa 20 minuti e fare quindi un nuovo tentativo.

Dopo le verifiche di cui sopra, se la disfunzione dovesse permanere, non fare altri tentativi che potrebbero causare danni alle persone o peggiori disfunzioni: chiamare l'Assistenza Tecnica della Casa.

Toccando le pareti esterne del congelatore si noterà che sono calde. Nessun allarme, è una naturale conseguenza del processo di congelamento. Ciò inoltre previene la formazione di condensa, causa di ruggine.

NOTA: Non aprire il coperchio del congelatore in caso di mancanza di corrente.

ILLUMINAZIONE INTERNA

Se si deve sostituire la lampadina togliere la protezione trasparente come mostra la fig. M.

In caso di sostituzione, non usare una lampada di potenza superiore a 15 W. Togliere sempre la spina dalla presa di corrente prima di procedere alla sostituzione della lampada di illuminazione.

ACCESSORI

Alcuni modelli sono provvisti di cestelli e di serratura.

I cestelli, che servono per riporre i cibi già congelati, hanno impugnature che si possono impostare in due posizioni, Vedasi Fig. L.

Il funzionamento della serratura è illustrato dalla Fig. K.

AVVERTENZA

Anche quando non s'impiega la serratura, la chiave deve essere sempre fuori portata dei bambini.

GARANZIA

1 anno.

Ci riserviamo il diritto di apportare modifiche.

E' molto importante che questo libretto istruzioni venga conservato con l'apparecchiatura per consultazioni future.

In caso di vendita o di trasferimento della stessa ad altro utente accertarsi che il libretto accompagni sempre l'apparecchiatura per permettere al nuovo proprietario di informarsi sul funzionamento e sui relativi avvertimenti.

La stessa cosa vale anche in caso di trasloco senza rimozione del prodotto perchè in dotazione all'abitazione.

CONGELATORI ORIZZONTALI - AVVERTIMENTI

Questi avvertimenti vengono forniti nell'interesse della sicurezza, devono essere letti molto attentamente prima dell'installazione o dell'uso dell'apparecchiatura.

L'uso di questa apparecchiatura deve essere fatto da persone adulte. Non permettere ai bambini di manomettere i comandi o di giocare con il prodotto.

I lavori elettrici necessari per installare l'apparecchiatura devono essere eseguiti da elettricista qualificato o da persona competente.

L'assistenza a questo prodotto deve essere effettuata da un Centro di Assistenza Zanussi autorizzato. usare solo ricambi originali Zanussi.

E' rischioso alterare o comunque modificare le caratteristiche del prodotto.

Fare attenzione che l'apparecchiatura non appoggi sul cavo di alimentazione.

Una volta congelati, gli alimenti non devono essere di nuovo portati a congelazione.

Seguire attentamente i consigli del fabbricante per la disposizione degli alimenti. Fare riferimento alle relative istruzioni.

In questo prodotto ci sono delle parti funzionanti che si riscaldano. Assicurarsi che ci sia una adeguata aereazione per evitare danni ai componenti ed una eventuale perdita degli alimenti. Vedere le istruzioni per l'installazione.

Prima della pulizia o della manutenzione spegnere l'apparecchiatura e staccare la spina dalla presa di corrente.

Mettere in funzione l'apparecchiatura almeno due ore dopo l'installazione per permettere al gas refrigerante di scendere. Non porre nel congelatore bevande gassate perchè creano pressione sul contenitore che potrebbe esplodere causando danni all'apparecchiatura.

Questa apparecchiatura è pesante, prestare attenzione nello spostarla.

Non cercare di riparare l'apparecchiatura da soli. Riparazioni effettuate da persone inesperte possono causare danni o una peggiore disfunzione.

Chiamare il Centro di Assistenza Zanussi più vicino ed usare ricambi originali.

291 26 29-00



P)

291 26 29-01



(300) 291 27 42-00

(230) 291 27 42-01

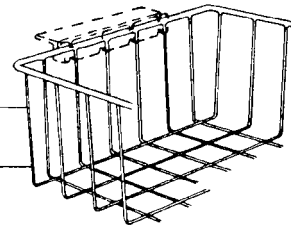

Normal isolation
Normal insulation
Normale isolazione

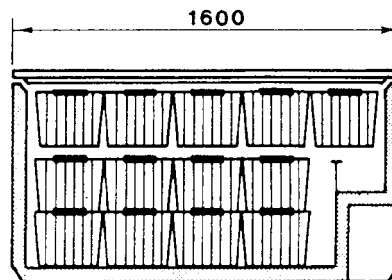
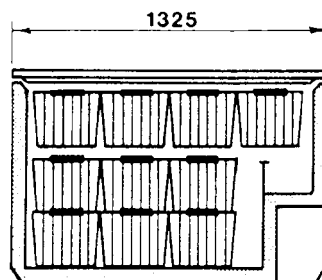
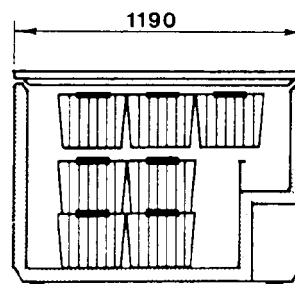
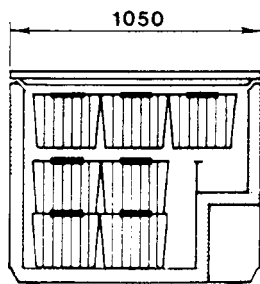
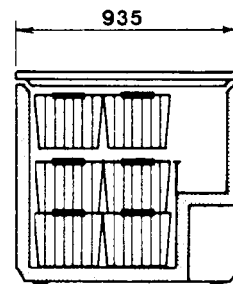
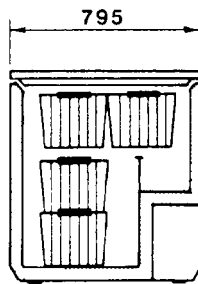
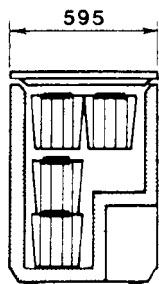

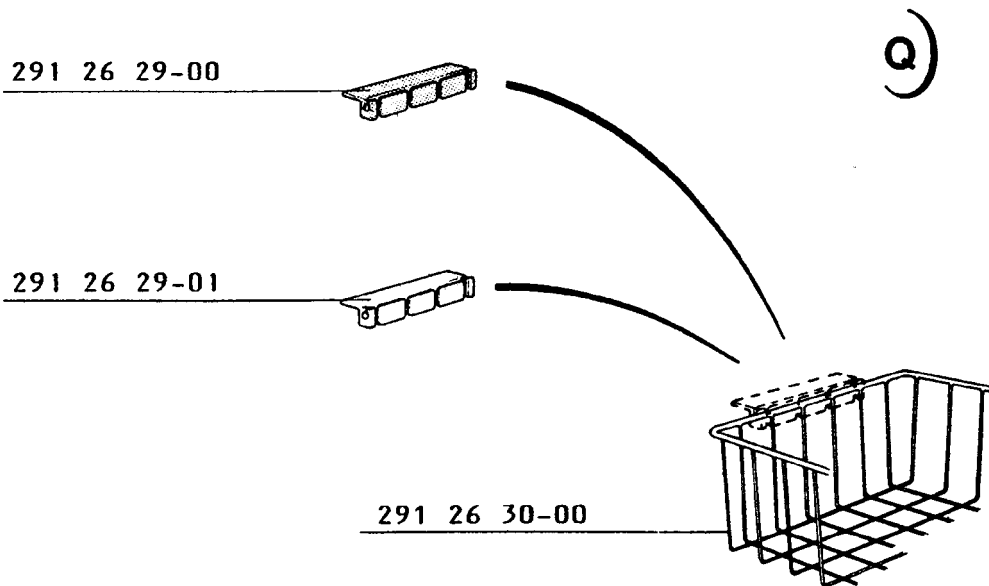

Extra isolation
 Extra insulation
 Extra isolazione

