

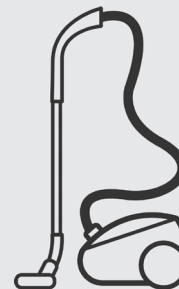

Thinking of you
Electrolux



UltraCaptive

BG БРОШУРА С ИНСТРУКЦИИ
HR KNJIŽICA S UPUTAMA
CS PŘÍRUČKA K POUŽITÍ
DA VEJLEDNING
DE ANLEITUNG
EN INSTRUCTION BOOK
ES LIBRO DE INSTRUCCIONES
ET TOLMUIMEJA
FR MODE D'EMPLOI
EE KASUTUSJUHEND

HU HASZNÁLATI ÚTMUTATÓ
IT ISTRUZIONI
LV LIETOŠANAS INSTRUKCIJA
LT INSTRUKCIJŲ KNYGA
NL GEBRUIKSAANWIJZING
NO BRUKSANVISNING
PL INSTRUKCJA OBSŁUGI
RO MANUAL DE INSTRUCȚIUNI
RU ИНСТРУКЦИЯ
SR UPUTSTVO

SR UPUTSTVO
FI OHJEKIRJA
SV BRUKSANVISNING
TR EL KİTABI
UK ПОСІБНИК КОРИСТУВАЧА





Преди да започнете

- Разпаковайте вашия модел UltraCaptic и системата AeroPro и проверете дали всички принадлежности са налице.*
- Моля, прочетете инструкциите за работа.
- Обърнете особено внимание на раздела с указанията за безопасност.

* Принадлешностите може да се различават според различните модели.

Желаем ви да ползвате с удоволствие вашата прахосмукачка Electrolux UltraCaptic!

Съдържание:

Указания за безопасност	6
Информация за потребителя и правила за надеждна експлоатация	33-35
Как да използвате прахосмукачката	36-38
Съвети за оптимално използване на уреда	39-43
Уплътняване на прах	44
Изпразване на прах	45
Смяна на филтрите	46-49
Почистяване на накрайника AeroPro и смяна на батерията на дистанционно управление на дръжката	50-51
Отстраняване на проблеми	52-55

Inden start

- Pak din UltraCaptic-model og AeroPro-systemet ud, og kontrollér, at alt tilbehør medfølger*.
- Læs brugervejledningen.
- Vær specielt opmærksom på kapitlet om sikkerhedsanvisningerne.

* Tilbehør kan variere fra model til model.

Nyd din Electrolux UltraCaptic!

Indholdsfortegnelse:

Sikkerhedsanvisninger	9
Forbrugerinformation og politik om bæredygtighed	33-35
Sådan bruges støvsugeren	36-38
Tip til, hvordan du opnår de bedste resultater	39-43
Støvkomprimering	44
Støvtømning	45
Udskiftning af filtre	46-49
Rengøring af AeroPro-mundstykket og udskiftning af batteriet i håndtaget med fjernbetjening	50-51
Fejlfinding	52-55

Introducción

- Desembale el modelo UltraCaptic, así como el sistema AeroPro, y compruebe que están incluidos todos los accesorios*.
- Lea el manual de instrucciones.
- Preste especial atención al capítulo de consejos de seguridad.

* Los accesorios pueden variar según el modelo.

Disfrute de la aspiradora Electrolux UltraCaptic!

Índice:

Consejo de seguridad	12
Información al consumidor y política de sostenibilidad	33-35
Cómo utilizar la aspiradora	36-38
Sugerencias sobre cómo obtener los mejores resultados	39-43
Compresión de polvo	44
Vaciado de polvo	45
Cambio de los filtros	46-49
Limpieza de la boquilla AeroPro y cambio de la pila en el asa con mando a distancia	50-51
Solución de problemas	52-55

Prije početka

- Raspakirajte svoj model usisivača UltraCaptic i sustav AeroPro te provjerite jesu li isporučeni svi dijelovi*.
- Pročitajte upute za rad.
- Posebnu pozornost obratite na poglavlje o sigurnom korištenju.

* Dodaci se mogu razlikovati kod određenih modela.

Uživajte u korištenju usisivača Electrolux UltraCaptic!

Sadržaj:

Sigurnosni savjeti	7
Informacije za korisnike i politika zaštite ok	33-35
Kako koristiti usisivač	36-38
Savjeti o tome kako postići najbolje rezultate	39-43
Sabijanje prašine	44
Pražnjenje prašine	45
Zamjena filtera	46-49
Čišćenje sapnice AeroPro i zamjena baterija u daljinskoj ručki	50-51
Otklanjanje smetnji	52-55

Vorbereitungen

- Packen Sie Ihren UltraCaptic Staubsauger aus und prüfen Sie, ob alle Zubehörteile enthalten sind*.
- Lesen Sie die Bedienungsanleitung.
- Beachten Sie dabei besonders das Kapitel mit den Sicherheitshinweisen.

* Zubehör kann je nach Modell variieren.

Wir wünschen Ihnen viel Freude mit Ihrem Electrolux UltraCaptic!

Inhaltsverzeichnis:

Sicherheitshinweise	10
Verbraucherinformationen und Nachhaltigkeitsgrundsätze	33-35
Verwendung des Staubsaugers	36-38
Tipps für beste Ergebnisse	39-43
Staubverdichtung	44
Entleeren	45
Austauschen der Filter	46-49
Reinigen der AeroPro-Düse und Batteriewechsel der Fernbedienung im Handgriff	50-51
Fehlersuche	52-55

Enne töö alustamist

- Pakkige oma UltraCaptic mudel ning AeroPro süsteem lahti ning kontrollige kõiki kaasasolevaid lisasid*.
- Lugege kasutusjuhendit.
- Pöörake erilist tähelepanu ohutuspeatüki soovitustele.

* Tarvikud võivad mudelist mudelisse varieeruda.

Nautige oma Electrolux UltraCaptic!

Sisukord:

Ohutussoovitused	13
Klienditeave ning jätkusuutlikuse poliitika	33-35
Kuidas tolmuimejat kasutada	36-38
Näpunäited, kuidas saada parimaid tulemusi	39-43
Tolmu kokkupressimine	44
Tolmu eemaldamine	45
Filtrite vahetamine	46-49
AeroPro harja puhastamine ning kaugjuhtimispuldi patareide vahetamine	50-51
Veaotsing	52-55

Před uvedením do provozu

- Rozbalte model UltraCaptic systém AeroPro a zkontrolujte, zda nechybí žádné příslušenství*.
- Přečtěte si návod k použití.
- Věnujte zvláštní pozornost kapitole Bezpečnostní pokyny.

* Příslušenství se může u jednotlivých modelů lišit.

Užijte si práci s vysavačem Electrolux UltraCaptic!

Obsah:

Bezpečnostní pokyny	8
Informace pro spotřebitele a zásady pro zvýšení odolnosti vůči opotřebení	33-35
Použití vysavače	36-38
Radý pro dosažení nejlepších vý	39-43
Pěchování prachu	44
Vyprazdňování prachu	45
Výměna filtrů	46-49
Čištění hubice AeroPro a výměna baterie v rukojeti s dálkovým ovládním	50-51
Řešení problémů	52-55

Before starting

- Unpack your UltraCaptic model and the accessory system and check that all accessories are included*.
- Read the User Manual carefully.
- Pay special attention to the Safety advice chapter.

* Accessories may vary from model to model.

Enjoy your Electrolux UltraCaptic!

Table of contents:

Safety advice	11
Consumer information and sustainability policy	33-35
How to use the vacuum cleaner	36-38
Tips on how to get the best results	39-43
Dust compacting	44
Dust emptying	45
Replacing the filters	46-49
Cleaning the AeroPro nozzle and changing the battery in remote handle	50-51
Troubleshooting	52-55

Avant de commencer

- Déballez votre aspirateur UltraCaptic ainsi que le système d'accessoires AeroPro pour vérifier que tous les accessoires sont bien inclus*.
- Lisez les instructions d'utilisation.
- Le chapitre Consignes de sécurité doit être lu avec une attention particulière.

*Suivant les modèles.

Electrolux UltraCaptic pour un nettoyage plus efficace !

Table des matières :

Consignes de sécurité	14
Informations consommateur et appareil en fin de vie	33-35
Comment utiliser cet aspirateur	36-38
Astuces pour un résultat impeccable	39-43
Compactage de la poussière	44
Vidange de la poussière	45
Remplacement des filtres	46-49
Nettoyage du suceur AeroPro et changement de la pile logée dans la poignée télécommande	50-51
Gestion des pannes	52-55

bul

cro

cze

dan

de

eng

esp

est

fra

gre

hun

ita

latv

Πριν την εκκίνηση

- Βγάλετε από τη συσκευασία το μοντέλο UltraCaptive που διαθέτετε και το σύστημα AeroPro και ελέγξτε εάν περιλαμβάνονται όλα τα εξαρτήματα*.
- Διαβάστε τις Οδηγίες Λειτουργίας.
- Προσέξτε ιδιαίτερα το κεφάλαιο “Υποδείξεις ασφαλείας”.

* Τα εξαρτήματα ίσως διαφέρουν από μοντέλο σε μοντέλο.

Απολαύστε την UltraCaptive της Electrolux!

Πίνακας περιεχομένων:

Υποδείξεις ασφαλείας	15
Πληροφορίες για τον καταναλωτή και πολιτική βιωσιμότητας	33-35
Πώς να χρησιμοποιήσετε την ηλεκτρική σκούπα	36-38
Συμβουλές για να επιτύχετε τα καλύτερα αποτελέσματα καθαρισμού	39-43
Συμπύεση σκόνης	44
Αδειασμα της σκόνης	45
Αντικατάσταση των φίλτρων	46-49
Καθαρισμός του ακροφυσίου AeroPro και αλλαγή της μπαταρίας στη χειρολαβή με το τηλεχειριστήριο	50-51
Επίλυση προβλημάτων	52-55

Sagatavošana ekspluatācijai

- Izņemiet no iepakojuma jūsu UltraCaptive putekļu sūcēja modeli un AeroPro sistēmu un pārbaudiet, vai ir iekļauti visi piederumi*.
- Izlasiet lietošanas instrukciju.
- Pievērsiet īpašu uzmanību nodāļai - leitekumi drošībai.

* Piederumi katram modelim var atšķirties.

Izbaudiet darbu ar jūsu Electrolux UltraCaptive!

Saturs:

leteikumi drošībai	18
Informācija lietotājam un produkta ilgās darbības politika	33-35
Kā lietot putekļu sūcēju	36-38
leteikumi labākam darba rezultātam	39-43
Putekļu sablīvēšana	44
Putekļu iztukšošana	45
Filtru nomainīšana	46-49
Aeropro uzgāja tīrīšana un roktura pulsts	50-51
baterijas nomainīšana	50-51
Darbības traucējumu novēršana	52-55

Før du starter

- Pakk ut UltraCaptive-modellen og AeroPro-systemet, og kontroller at alt tilbehør er inkluderet*.
- Les bruksanvisningen.
- Legg særlig merke til kapitlet med sikkerhetsråd.

* Tilbehør kan variere fra modell til modell.

Lykke til med Electrolux UltraCaptive!

Innhold:

Sikkerhetsråd	21
Forbrukerinformasjon og miljøretningslinjer	33-35
Slik bruker du støvsugeren	36-38
Tips om hvordan du får best resultat ved rengjøring	39-43
Støvkompimering	44
Støvtømming	45
Bytte filtre	46-49
Rengjøre AeroPro-munnstykket og bytte batteriet i håndtaket med fjernkontroll	50-51
Feilsøking	52-55

Üzembe helyezés előtt

- Csomagolja ki az UltraCaptive porszívót és az AeroPro rendszert, és ellenőrizze, hogy minden tartozék hiánytalanul megvan-e*.
- Olvassa el a használati útmutatót.
- Fordítson különös figyelmet a Biztonsági előírások című fejezetre.

* A tartozékok típusonként eltérőek lehetnek.

Minden jót kívánunk az Electrolux UltraCaptive használatához!

Tartalomjegyzék:

Biztonsági előírások	16
Vásárlói tájékoztató, fenntartási irányelvek	33-35
A porszívó kezelése	36-38
Tanácsok az optimális eredmények eléréséhez	39-43
Portömörítés	44
Por irtése	45
A szűrők cseréje	46-49
Az AeroPro szívófej tisztítása és a fogantyún lévő távirányító elemcseréje	50-51
Hibaelhárítás	52-55

Prieš pradedant naudotis

- Išpakuokite savo „UltraCaptive“ modelį ir „AeroPro“ sistemą bei patikrinkite, ar gavote visus priedus*.
- Perskaitykite naudojimo instrukcijas.
- Ypač atkreipkite dėmesį į saugos patarimų skyrių.

* Priedai gali skirtis priklausomai nuo modelio.

Mėgaukitės savuoju „Electrolux UltraCaptive“!

Turins:

Saugumo patarimas	19
Informacija vartotojams ir suderinamumas su aplinkos apsauga	33-35
Dulkių siurblio naudojimas	36-38
Patarimai, kaip pasiekti geriausių rezultatų	39-43
Dulkių presavimas	44
Dulkių išpylimas	45
Filtrų keitimas	46-49
„Aeropro“ antgalio valymas ir elemento keitimas nuotolio valdymo rankenoje	50-51
Sutrikimų šalinimas	52-55

Przed uruchomieniem odkurzacza

- W trakcie rozpakowywania odkurzacza UltraCaptive i systemu AeroPro należy się upewnić, czy opakowanie zawiera wszystkie przewidziane akcesoria*.
- Przeczytaj instrukcję obsługi.
- Zwróć szczególną uwagę na rozdział “Wskazówki dotyczące bezpieczeństwa”.

* Akcesoria mogą się różnić w zależności od modelu.

Życzymy udanego korzystania z odkurzacza Electrolux UltraCaptive!

Spis treści:

Wskazówki dotyczące bezpieczeństwa	22
Informacje dla klienta i zasady ekologiczne	33-35
Jak korzystać z odkurzacza	36-38
Jak uzyskać najlepszy rezultat	39-43
Ubiywanie kurzu	44
Usuwanie kurzu	45
Wymiana filtrów	46-49
Czyszczenie ssawek Aeropro i wymiana baterii w uchwycie z pilotem	50-51
Usuwanie usterek	52-55

Prima di iniziare

- Disimballare il modello UltraCaptive e il sistema AeroPro e controllare che tutti gli accessori siano inclusi*.
- Leggere le Istruzioni per l'uso.
- Prestare particolare attenzione al capitolo Norme di sicurezza.

* Gli accessori possono variare da modello a modello.

Buona pulizia con Electrolux UltraCaptive!

Sommario:

Norme di sicurezza	17
Informazioni per l'utente e politica di sostenibilità	33-35
Utilizzo dell'aspirapolvere	36-38
Suggerimenti per ottenere risultati di pulizia ottimali	39-43
Compattazione della polvere	44
Svuotamento della polvere	45
Sostituzione dei filtri	46-49
Pulizia della bocchetta AeroPro e sostituzione della batteria nell'impugnatura con comando a distanza	50-51
Ricerca ed eliminazione dei guasti	52-55

Voordat u begint

- Pak uw UltraCaptive-model en het AeroPro-systeem uit en controleer of alle accessoires aanwezig zijn*.
- Lees de gebruiksaanwijzing.
- Geef vooral aandacht aan de veiligheidsinstructies.

* Accessoires kunnen per model verschillen.

Veel plezier met uw Electrolux UltraCaptive!

Inhoud:

Veiligheidsadvies	20
Klantinformatie en milieubeleid	33-35
Gebruik van de stofzuiger	36-38
Tips voor de beste resultaten	39-43
Stof samenpersen	44
Stof legen Stof legen	45
De filters vervangen	46-49
Het AeroPro-mondstuk schoonmaken en de batterij van de afstandsbediening vervangen	50-51
Problemen oplossen	52-55

Antes de começar

- Desembale o seu modelo UltraCaptive e o sistema AeroPro e verifique se foram incluídos todos os acessórios*.
- Leia as Instruções de Funcionamento.
- Preste especial atenção ao capítulo Avisos de segurança.

* Os acessórios podem variar de modelo para modelo.

Tire o máximo partido do seu Electrolux UltraCaptive!

Índice:

Avisos de segurança	23
Informação ao consumidor e política de sustentabilidade	33-35
Como utilizar o aspirador	36-38
Sugestões para obter os melhores resultados de limpeza	39-43
Compactação do pó	44
Remoção do pó	45
Substituição dos filtros	46-49
Limpeza da escova AeroPro e substituição das pilhas na pega com controlo remoto	50-51
Resolução de problemas	52-55

Înainte de a începe

- Despachetați modelul dumneavoastră UltraCaptive și sistemul AeroPro și verificați dacă sunt incluse toate accesoriile*.
- Citiți Instrucțiunile de funcționare.
- Acordați atenție specială capitolului Sfatului de siguranță.

* Accesoriile pot diferi de la model la model.

Bucurați-vă de Electrolux UltraCaptive!

Супрins:

Sfatul de siguranță	24
Informații pentru clienți și politica de durabilitate	33-35
Cum se folosește aspiratorul	56-58
Sfatul privind modul în care puteți obține cele mai bune rezultate	59-63
Compactarea prafului	64
Golirea prafului	65
Înlocuirea filtrelor	66-69
Curățarea duzei AeroPro și înlocuirea bateriei din mânerul cu telecomandă	70-71
Rezolvarea problemelor	72-75

Pred uporabo

- Sesalnik UltraCaptive in sistem AeroPro vzemite iz ovojnine in preverite, ali so priloženi vsi nastavki in dodatki*.
- Preberite navodila za uporabo.
- Posebno pozornost posvetite poglavju »Varnostni nasveti«.

* Nastavki se lahko glede na model razlikujejo.

Pri uporabi sesalnika Electrolux UltraCaptive vam želimo obilo užitek!

Kazalo vsebine:

Varnostni nasveti	27
Informacije za potrošnike in opis politike trajnostnega razvoja	33-35
Kako uporabljati sesalnik	56-58
Nasveti za najboljše rezultate sesanja	59-63
Stiskanje prahu	64
Praznjenje posode za prah	65
Menjava filtrov	66-69
Čiščenje šobe AeroPro in menjava baterije v ročaju za daljinsko upravljanje	70-71
Odpravljanje težav	72-75

Çalıştırmadan önce

- UltraCaptive modelinizi ve AeroPro sisteminizi ambalajından çıkartıp tüm aksesuarların bulunup bulunmadığını kontrol edin*.
- Kullanım Talimatlarını okuyun.
- Emniyet tavsiyesi bölümündeki bilgilere özellikle dikkat edin.

* Aksesuarlar, modelden modele farklılık gösterebilir.

Electrolux UltraCaptive'inizin keyfini sürün!

İçindekiler:

Emniyet tavsiyesi	30
Tüketici bilgileri ve sürdürülebilirlik politikası	33-35
Elektrikli süpürgecinin kullanımı	56-58
En iyi sonuçları alma ile ilgili ipuçları	59-63
Toz sıkıştırma	64
Toz boşaltma	65
Filtreleri değiştirme	66-69
AeroPro başlığını temizleme ve uzaktan kumandalı saptaki pili değiştirme	70-71
Sorun giderme	72-75

Перед началом работы

- Распакуйте модель UltraCaptive и систему AeroPro и проверьте, все ли принадлежности на месте*.
- Прочтите руководство по эксплуатации.
- Обратите особое внимание на раздел о мерах предосторожности.

* Принадлежности могут отличаться от модели к модели.

Получайте удовольствие от вашего Electrolux UltraCaptive!

Содержание

Меры предосторожности	25
Информация для потребителя и экологическая политика	33-35
Как пользоваться пылесосом	56-58
Полезные советы	59-63
Уплотнение пыли	64
Удаление пыли	65
Замена фильтров	66-69
Чистка насадки AeroPro и смена батареи в рукоятке с дистанционным управлением	70-71
Устранение неполадок	72-75

Ennen aloitusta

- Pura UltraCaptive-pölynimurisi ja AeroPro-järjestelmä pakkauksesta ja tarkista, että kaikki lisävarusteet ovat mukana*.
- Lue käyttöohjeet.
- Kiinnitä erityistä huomiota Turvallisuusohjeita-lukuun.

* Lisävarusteet voivat vaihdella malleittain.

Nauti Electrolux UltraCaptive -pölynimuristasi!

Sisällysluettelo:

Turvallisuusohjeita	28
Kuluttajaneuvonta ja kestävä suunnittelu	33-35
Pölynimurin käyttö	56-58
Vihjeitä parhaiden siivoustulosten saavuttamiseen	59-63
Pölyn puristus	64
Pölysäiliön tyhjennys	65
Suodatinten vaihtaminen	66-69
AeroPro-suuttimen puhdistaminen ja kahvan kaukosäätimen pariston vaihtaminen	70-71
Vianetsintä	72-75

Перед тим, як почати

- Розпакуйте UltraCaptive і систему AeroPro та перевірте наявність усіх аксесуарів*.
- Ознайомтеся із посібником користувача.
- Особливу увагу приверніть до розділу про дотримання правил безпеки.

* Ці компоненти можуть відрізнятися залежно від моделі.

Користуйтеся пилососом UltraCaptive від Electrolux із задоволенням!

Таблиця компонентів:

Поради щодо техніки безпеки	31
Інформація для споживачів і політика захисту навколишнього середовища	33-35
Використання пилососа	56-58
Поради щодо ефективної роботи пристрою	59-63
Уцілювання пилу	64
Звільнення контейнеру для пилу	65
Заміна фільтрів	66-69
Очищення насадки AeroPro та заміна акумулятора в бездротовій ручці	70-71
Усунення неполадок	72-75

Pred spustením

- Rozbalte svoj model vysávača UltraCaptive a systém AeroPro a skontrolujte, či sú pribalené všetky doplnky*.
- Prečítajte si návod na použitie.
- Špeciálnu pozornosť venujte časti s bezpečnostnými informáciami.

* Doplnky sa môžu líšiť v závislosti od modelu.

Prajeme príjemné používanie vysávača Electrolux UltraCaptive

Obsah:

Bezpečnostné informácie	26
Informácie pre spotrebiteľa a stratégia trvaloudržateľného rozvoja	33-35
Ako používať vysávač	56-58
Tipy na dosiahnutie čo najlepších výsledkov	59-63
Lisovanie prachu	64
Vysypanie prachu	65
Výmena filtrov	66-69
Čistenie hubice systému AeroPro a výmena batérie v rukoväti s diaľkovým ovládaním	70-71
Odstraňovanie porúch	72-75

Innan du börjar

- Packa upp din UltraCaptive-dammsugare och AeroPro-systemet och kontrollera att alla tillbehör är medskickade*.
- Läs igenom bruksanvisningen.
- Läs noga igenom kapitlet om säkerhet.

* Tillbehören kan variera mellan olika modeller.

Mycket nöje med din Electrolux UltraCaptive!

Innehållsförteckning:

Säkerhet	29
Konsumentinformation och policy om hållbar utveckling	33-35
Använda dammsugaren	56-58
Tips om hur du får bäst rengöringsresultat	59-63
Dammkompaktering	64
Dammtömning	65
Byta filter	66-69
Rengöring av AeroPro-munstycket och byte av batteri i fjärrhandtaget	70-71
Felsökning	72-75

lith

ned

nor

pol

por

rom

rus

slk

slv

suo

sve

tur

ukr

Изисквания и предупреждения за безопасност*

Този уред може да бъде използван от деца над 8 годишна възраст, както и лица с намалени физически, сетивни и умствени възможности или лица без опит и познания, само ако те са под наблюдение или бъдат инструктирани относно безопасната употреба на уреда и възможните рискове.

bul **ВНИМАНИЕ:** турбо накрайници* имат въртяща се четка, в която могат да попаднат части.

cro Моля, използвайте ги внимателно и само върху предназначени повърхности. Моля, изключете прахосмукачката, преди да отстраните уловените части или да почистите четката.

cze Децата трябва да се надзирават, за да се гарантира, че няма да си играят с уреда.

dan Преди почистване или извършване на техническо обслужване на уреда извадете щепсела от контакта.

de Никога не използвайте прахосмукачката без филтри.

Внимание

Този уред има електрически връзки:

- Никога не всмуквайте течности с прахосмукачката
- Не потапяйте в течности при почистване
- Маркучът трябва да се проверява редовно и не трябва да се използва, ако е повреден.

eng Гореспоменатите действия може да причинят сериозна повреда на електродвигателя, която не се покрива от гаранцията.

est Прахосмукачката е само за домашна употреба.

Никога не използвайте прахосмукачката

В близост до възпламеними газове и др.

За остри предмети.

fra Върху гореща или студена сгурия, за горящи угарки от цигари и др.

За фин прах, например мазилка, бетон, брашно.

Предпазване на захранващия кабел

- Редовно проверявайте дали щепселът и кабелът не са повредени. Никога не ползвайте прахосмукачката, ако кабелът е повреден.
- Ако захранващият кабел е повреден, той трябва да бъде сменен само в упълномощен сервизен център на Electrolux, за да се избегне опасност. Повреда в кабела на прахосмукачката не се покрива от гаранцията.
- Никога не дърпайте и не вдигайте прахосмукачката за кабела.

Всички ремонти и сервизно обслужване трябва да се извършват в упълномощен сервизен център на Electrolux. Съхранявайте прахосмукачката на сухо място.

Информация за потребителя и правила за надеждна експлоатация

Electrolux не носи никаква отговорност за щети, причинени от неправилна употреба на уреда или в случаи на манипулации по уреда. За по-подробна информация относно гаранцията и информация за контакт за потребителите, вижте гаранционната карта, съдържаща се в опаковката. Ако имате забележки във връзка с прахосмукачката или ръководството с инструкции за работа, моля, свържете се с нас, като изпратите имейл на: floorcare@electrolux.com

Правила за надеждна експлоатация

Този продукт е разработен с мисъл за околната среда. Всички пластмасови части за рециклиране са маркирани. За повече подробности посетете нашия уебсайт: www.electrolux.com. Опаковъчните материали са безопасни за околната среда и могат да се рециклират.



Sigurnosni zahtjevi i upozorenja

Ovaj uređaj mogu koristiti djeca od 8 godina pa na više i osobe smanjenih tjelesnih, osjetilnih ili mentalnih mogućnosti ili osobe koje ne raspolažu iskustvom ili znanjem ako su pod nadzorom osobe odgovorne za njihovu sigurnost i rade po uputama koje se odnose na sigurno korištenje uređaja te razumiju uključene opasnosti.

UPOZORENJE: Ručne turbo četke* imaju rotirajuće četke u koje se dijelovi mogu zaglaviti. Pažljivo ih upotrebljavajte i samo na za to namijenjenim površinama. Obavezno isključite usisavač prije uklanjanja zaglavljenih dijelova ili čišćenja četke.

Potreban je nadzor nad djecom kako se ne bi igrala aparatom.

Uvijek izvucite utikač iz utičnice prije čišćenja i održavanja aparata.

Nikada ne koristite usisivač bez njegovih filtara.

Oprez

Uređaj ima električne priključke:

- Nikada nemojte usisavati bilo kakvu tekućinu
- Ne uranjajte ga ni u kakvu tekućinu zbog čišćenja
- Redovito provjeravajte crijevo i ne koristite ga u slučaju oštećenja.

U protivnom mogu nastati ozbiljna oštećenja motora - oštećenja koja nisu pokrivena jamstvom.

Usisivač je namijenjen isključivo uporabi u domaćinstvu.

Nikada ne koristite usisivač

Blizu zapaljivih plinova i sl.
za usisavanje oštih predmeta
vrućih ili ohlađenih ugaraka, upaljenih opušaka itd.
za usisavanje sitne prašine poput gipsa,
cementa, brašna.

Upozorenja o električnom kabelu

- Redovno provjeravajte da li su utičnica i kabel neoštećeni. Ne upotrebljavajte usisavač ako je kabel oštećen.
- Ako je kabel oštećen, mora se zamijeniti u ovlaštenom Electroluxovom servisu da bi se izbjegla opasnost. Jamstvo ne uključuje oštećenja kabela usisivača.
- Usisavač nikad ne vucite i ne dižite za kabel.

Usluge održavanja i popravaka moraju biti izvedene u ovlaštenom Electroluxovom servisu. Usisivač odlažite na suhom mjestu.

Informacije za korisnike i politika zaštite okoliša

Electrolux ne prihvaća nikakvu odgovornost za sva oštećenja nastala zbog neodgovarajućeg korištenja uređaja ili u slučaju nestručnog rukovanja uređajem. Druge pojedinosti o jamstvu i korisničkim kontaktima pogledajte u jamstvenoj knjižici u paketu.

Imate li bilo kakvih komentara u vezi s usisivačem ili uputama za rad, obratite nam se e-poštom na floorcare@electrolux.com

Politika zaštita okoliša

Ovaj proizvod izrađen je na način koji je prihvatljiv za okoliš. Svi plastični dijelovi označeni su za recikliranje. Pojedinosti potražite na našim web stranicama: www.electrolux.com

Ambalaža je bezopasna za okoliš i može se reciklirati.

bul

cro

cze

dan

de

eng

esp

est

fra

gre

hun

ita

latv

Bezpečnostní požadavky a varování

Tento spotřebič smí používat děti starší osmi let nebo osoby se sníženými fyzickými, smyslovými nebo duševními schopnostmi nebo osoby bez patřičných zkušeností a znalostí pouze, pokud tak činí pod dozorem nebo vedením, které zohledňuje bezpečný provoz spotřebiče, a pokud rozumí rizikům spojeným s provozem spotřebiče.

bul

UPOZORNĚNÍ: Ruční turbo hubice* jsou vybaveny otáčivým kartáčem, do kterého se mohou zachytit různé předměty. Používejte je opatrně a pouze na určené povrchy. Před odstraňováním zachycených předmětů nebo čištěním kartáče vysavač vypněte.

cro

cze

Dávejte pozor, aby si s přístrojem nehrály děti.

dan

Před čištěním nebo údržbou zařízení vždy vytáhněte zástrčku ze zásuvky.

de

Nikdy vysavač nepoužívejte bez filtrů.

eng

Varování

Zařízení obsahuje elektrické spoje:

esp

- Nikdy nevysávejte tekutiny
- Při čištění neponořujte do vody
- Hadici je potřeba pravidelně kontrolovat a nesmí se používat, pokud je poškozená.

est

fra

Výše uvedené předměty a materiály mohou způsobit vážné poškození motoru – poškození, na které se nevztahuje záruka.

gre

Tento vysavač je určen pouze k domácímu použití.

hun

Nikdy nevysávejte

V blízkosti hořlavých plynů, atd.,
ostré předměty,
žhavý ani chladný popel, hořící cigaretové nedopalky atd.,
jemný prach, například ze sádry, betonu, mouky.

ita

latv

Manipulace s přívodní šňůrou

- Pravidelně kontrolujte, není-li zástrčka a šňůra poškozena. Nikdy nepoužívejte vysavač s poškozenou šňůrou.
- Dojde-li k poškození přívodní šňůry, musí být vyměněna v autorizovaném servisním centru společnosti Electrolux, aby se předešlo nebezpečným situacím. Na poškození šňůry vysavače se záruka nevztahuje.
- Vysavač nikdy netahejte nebo nezvedejte za přívodní šňůru.

Veškerou údržbu a opravy smějí provádět pouze autorizovaná servisní centra společnosti Electrolux. Vysavač uchovávejte na suchém místě.

Informace pro spotřebitele a zásady pro zvýšení odolnosti vůči opotřebení

Společnost Electrolux odmítá veškerou zodpovědnost za jakákoli poškození vzniklá vinou nesprávného používání přístroje nebo manipulací s přístrojem. Podrobnější informace o záruce a kontakty pro uživatele naleznete v brožurce Záruka, která je součástí balení.

Pokud máte jakékoli připomínky ohledně vysavače nebo návodu k použití, zašlete je prosím e-mailem na adresu floorcare@electrolux.com

Zásady pro zvýšení odolnosti vůči opotřebení

Tento výrobek je navržen s ohledem na životní prostředí. Všechny plastové díly jsou označeny pro účely recyklace. Více informací naleznete na našem serveru: www.electrolux.com

Obalový materiál je ekologický a může být recyklován.



Sikkerhedskrav og -advarsel

Apparatet kan bruges af børn fra 8 år og op efter samt af personer med nedsat fysisk, sensorisk eller psykisk funktionsevne, eller som mangler den nødvendige erfaring eller viden, hvis de er under opsyn eller er blevet instrueret i at bruge apparatet på en sikker måde samt forstår de medfølgende farer.

ADVARSEL: Turbomundstykker*, der er tilbehør, har en roterende børste, hvor dele kan blive indfanget. Brug dem med forsigtighed og kun på overflader, der er beregnet til det. Sluk for støvsugeren, inden du fjerner de indfangede dele, eller rengør børsten.

Børn skal holdes under opsyn og må ikke lege med apparatet.

Træk altid stikket ud af stikkontakten før rengøring eller vedligeholdelse af apparatet.

Brug aldrig støvsugeren uden filtre.

Bemærk

Dette apparat indeholder elektriske komponenter:

- Støvsug aldrig væsker af nogen art
- Undlad at nedsænke støvsugeren i vand ved rengøring af denne
- Slangen skal kontrolleres regelmæssigt og må ikke benyttes, hvis den er beskadiget.

Ovenstående kan forårsage alvorlig skade på motoren. Garantien dækker ikke denne form for skade.

Støvsugeren er kun til husholdningsbrug.

Brug aldrig støvsugeren i følgende tilfælde:

- I nærheden af brandbare luftarter, gas etc.
- Til skarpe genstande
- Til varme eller kolde kul, tændte cigaretskod etc.
- Til flyvestøv som for eksempel puds, beton eller mel o.lign.

Sikkerhedsforanstaltninger for el-ledning

- Kontroller jævnligt, at stik og ledning ikke er beskadiget. Brug aldrig støvsugeren, hvis ledningen er beskadiget.
- Hvis ledningen er beskadiget, skal den udskiftes af et autoriseret Electrolux-serviceværksted af hensyn til sikkerheden. Beskadigelse af støvsugerens ledning er ikke dækket af garantien.
- Undlad at trække eller løfte støvsugeren i ledningen.

Service og reparation skal udføres af et autoriseret Electrolux-serviceværksted. Opbevar støvsugeren et tørt sted.

Forbrugerinformation og produktpolitik

Electrolux fralægger sig ethvert ansvar for alle skader opstået pga. forkert brug eller manipulation af apparatet. Se garantihæftet i emballagen for at få yderligere oplysninger om garanti og forbrugerkontakter.

Hvis du har kommentarer til støvsugeren eller brugervejledningen, er du velkommen til at sende en e-mail til os på floorcare@electrolux.com

Produktpolitik

Dette produkt er udviklet under hensyntagen til miljøet. Alle plasticdele er mærket med henblik på genbrug. Se vores hjemmeside for flere oplysninger: www.electrolux.dk

Emballagen er miljøvenlig og kan genbruges.

bul

cro

cze

dan

de

eng

esp

est

fra

gre

hun

ita

latv

Sicherheitsanforderung und Warnung

Das Gerät kann von Kindern ab 8 Jahren und Personen mit eingeschränkten physischen, sensorischen oder geistigen Fähigkeiten oder mit mangelnder Erfahrung und/oder mangeln dem Wissen nur dann verwendet werden, wenn sie durch eine für ihre Sicherheit zuständige Person beaufsichtigt werden oder in die sichere Verwendung des Geräts eingewiesen wurden und die mit dem Gerät verbundenen Gefahren verstanden haben.

bul

WARNUNG: Turbodüsen* besitzen rotierende Bürsten, in denen sich Teile festsetzen können. Verwenden Sie die Düsen vorsichtig und nur auf den dafür vorgesehenen Oberflächen. Schalten Sie den Staubsauger aus, bevor Sie festsitzende Teile entfernen oder die Bürsten reinigen.

cro

cze

dan

Kinder müssen beaufsichtigt werden, um zu gewährleisten, dass diese nicht mit dem Gerät spielen. Trennen Sie das Gerät vor Reinigungs- oder Wartungsarbeiten immer vom Stromnetz. Benutzen Sie den Staubsauger niemals ohne Filter.

de

eng

Vorsicht

Dieses Gerät besitzt elektrische Verbindungen:

esp

- Keine Flüssigkeiten aufsaugen
- Zum Reinigen nicht in Flüssigkeit tauchen
- Der Schlauch ist regelmäßig zu überprüfen und darf bei Beschädigung nicht benutzt werden.

est

fra

Oben Genanntes kann den Motor ernsthaft beschädigen. Solche Schäden sind nicht durch die Garantie abgedeckt.

gre

Dieser Staubsauger ist ausschließlich zur Verwendung im Haushalt bestimmt.

hun

Benutzen Sie den Staubsauger niemals ...

ita

- In der Nähe von brennbaren Gasen und Flüssigkeiten.
- Für scharfkantige Gegenstände
- Für heiße oder kalte Asche, brennende Zigarettenkippen etc.
- Für feinen Staub, z. B. Gips, Beton oder Mehl.
- Der Einsatz des Staubsauger unter den oben genannten Bedingungen kann zu schweren

latv

Schäden führen, diese sind nicht durch die Garantieleistung abgedeckt.

Vorsichtsmaßnahmen hinsichtlich des Netzkabels

- Stecker und Netzkabel regelmäßig auf Beschädigungen überprüfen. Staubsauger niemals benutzen, wenn das Netzkabel beschädigt ist.
- Wenn das Netzkabel beschädigt ist, muss es zur Vermeidung von Gefahren von einem autorisierten Electrolux-Servicezentrum ausgetauscht werden. Schäden am Kabel des Staubsaugers werden von der Garantie nicht abgedeckt.
- Den Staubsauger niemals am Netzkabel ziehen oder hochheben.

Alle Wartungs- und Reparaturarbeiten müssen vom autorisierten Electrolux-Kundendienst durchgeführt werden. Staubsauger an einem trockenen Ort aufbewahren.

Verbraucherinformationen und Nachhaltigkeitsgrundsätze

Electrolux übernimmt keine Verantwortung für Schäden, die durch den unsachgemäßen Einsatz des Geräts oder unbefugten Eingriff in den Staubsauger entstehen. Nähere Einzelheiten zur Garantie sowie Ansprechstellen für Verbraucherfragen finden Sie im beigelegten Garantieheft.

Wenn Sie Fragen oder Hinweise zum Staubsauger oder zur Bedienungsanleitung haben oder aber wenn Sie praktisches Zubehör benötigen, senden Sie uns bitte eine E-Mail an service.kleingeraete@electrolux.de oder rufen Sie uns an.

Nachhaltigkeitsgrundsätze

Dieses Produkt wurde mit Rücksicht auf die Umwelt hergestellt. Alle Plastikteile sind für Recyclingzwecke markiert. Einzelheiten darüber finden Sie auf unserer Website: www.Electrolux.de

Das Verpackungsmaterial wurde mit Blick auf Umweltfreundlichkeit ausgewählt und kann wiederverwertet werden.



Safety requirement and warning

This appliance can be used by children aged from 8 years and above and persons with reduced physical, sensory or mental capabilities or lack of experience and knowledge if they have been given supervision or instruction concerning use of the appliance in a safe way and understand the hazards involved.

WARNING: Turbo nozzles* have a rotating brush in which parts may become entrapped. Please use them with caution and only on intended surfaces. Please turn the vacuum cleaner off before removing entrapped parts or cleaning the brush.

Children should be supervised to ensure that they do not play with the appliance.

Cleaning and maintenance shall not be made by children without supervision.

Always disconnect the plug from the mains before cleaning or maintaining the appliance. Never use the vacuum cleaner without its filters.

Caution

This appliance contains electrical connections:

- Never vacuum any liquid
- Do not immerse in any liquid for cleaning
- The hose should be checked regularly and must not be used if damaged.

The above can cause serious damage to the motor, which is not covered by the warranty.

This vacuum cleaner is for domestic use only.

Never use vacuum cleaner

- Close to flammable gases, etc.
- On sharp objects
- On hot or cold cinders, lit cigarette butts, etc.
- On fine dust, for instance plaster, concrete, flour.

Power cord precautions

- Regularly check that the plug and cord are not damaged. Never use the vacuum cleaner if the cord is damaged.
- If the cord is damaged, it must be replaced only by an authorized Electrolux service centre in order to avoid a hazard. Damage to the vacuum cleaner's cord is not covered by the warranty.
- Never pull or lift the vacuum cleaner by the cord.

All servicing and repairs must be performed by an authorized Electrolux service centre. Store the vacuum cleaner in a dry place.

Consumer information and sustainability policy

Electrolux declines all responsibility for all damages arising from any improper use of the appliance or in cases of tampering with the appliance. For more details of warranty and consumers' contacts see the Warranty Booklet in the packaging

If you have any comments on the cleaner or the Operating Instructions manual please e-mail us at floorcare@electrolux.com

Sustainability policy

This product is designed with the environment in mind. All plastic parts are marked for recycling purposes. For details see our website: www.electrolux.com

The packaging material is chosen to be environmentally friendly and can be recycled.

bul

cro

cze

dan

de

eng

esp

est

fra

gre

hun

ita

latv

Requisito y advertencia de seguridad

Este aparato pueden utilizarlo niños de 8 años en adelante y personas cuyas capacidades físicas, sensoriales o mentales estén disminuidas o que carezcan de la experiencia y conocimientos suficientes para manejarlo, siempre que cuenten con instrucciones o supervisión sobre el uso del electrodoméstico de forma segura y comprendan los riesgos.

bul

ADVERTENCIA: Las boquillas turbo* de mano auxiliares tienen un cepillo giratorio en el que las piezas pueden quedar atrapadas. Utilícelos con precaución y solo en las superficies indicadas. Apague la aspiradora antes de extraer las piezas atrapadas o de limpiar el cepillo.

cro

cze

dan

de

Se deberá controlar que los niños no jueguen con este electrodoméstico.

Desconecte siempre el enchufe de la red eléctrica antes de limpiar o hacer cualquier labor de mantenimiento en el aparato.

eng

esp

No utilice nunca la aspiradora sin sus filtros.

Precaución

Este aparato contiene conexiones eléctricas:

- Nunca aspire líquidos.
- Para limpiarlo, no sumerja el aparato en ningún líquido.
- Debe comprobarse periódicamente el tubo flexible y no utilizarlo si está deteriorado.

est

fra

gre

Estas materias podrían ocasionar graves daños en el motor, que no están cubiertos por la garantía.

hun

La aspiradora está diseñada exclusivamente para uso doméstico.

ita

No utilice nunca la aspiradora

En las proximidades de gases inflamables, etc.
Con objetos punzantes.

latv

Con cenizas candentes o frías, colillas de cigarro encendidas, etc.

Con polvo fino, por ejemplo, yeso, cemento o harina.

Precauciones con el cable de alimentación

- Compruebe periódicamente que el enchufe y los cables no están dañados. No utilice nunca la aspiradora si el cable no está en perfectas condiciones.
- Si el cable no está en perfectas condiciones, sólo debe ser sustituido por un centro técnico de Electrolux, para evitar peligros. La garantía no cubre los daños ocasionados al cable del aparato.
- No utilice el cable para tirar de la aspiradora o levantarla.

Todos los servicios y reparaciones deberán ser efectuados por un centro técnico autorizado de Electrolux. Guarde la aspiradora en un lugar seco.

Información al consumidor y política de sostenibilidad

Electrolux no se hace responsable de ningún daño que pudiera derivarse del uso incorrecto del aparato o de haber realizado manipulaciones en él. Para obtener más detalles de la garantía y los contactos de los consumidores, consulte el folleto de garantía de la caja.

Si desea realizar algún comentario sobre la aspiradora o sobre el manual de instrucciones, envíenos un mensaje electrónico a floorcare@electrolux.com

Política de sostenibilidad

Este producto ha sido diseñado para respetar el medio ambiente. Todos los componentes de plástico llevan el distintivo de reciclaje. Consulte los detalles en nuestro sitio web: www.electrolux.com.

Se ha elegido un material de embalaje que sea respetuoso con el medio ambiente y se pueda reciclar.



Ohutusnõuded ja hoiatamine

Seda seadet võivad kasutada vähemalt 8-aastased lapsed ning füüsilise, sensoorse või vaimupuudega inimesed või kogemuste ega teadmisteta isikud, kui nende üle on järelvalve ja neid juhendatakse seadme turvalise kasutamise osas ning nad mõistavad seadme kasutamisega kaasnevaid ohte.

HOIATUS! Turbo-otsikud on varustatud pöörleva harjaga, mille sisse võivad esemed kinni jääda. Kasutage neid otsikuid ettevaatlikult ja ainult sobivatel pindadel. Enne kinnijäänud esemete eemaldamist või harja puhastamist lülitage tolmuimeja kindlasti välja.

Laste järele tuleks vaadata, et nad seadmega ei mängiks.

Alati ühendage pistik vooluvõrgust lahti enne seadme puhastamist või hooldamist.

Ärge kunagi kasutage tolmuimejat ilma filtriteta.

Ettevaatust

Tegemist on elektriseadmega:

- Ärge kunagi imege vedelikku
- Mitte kasta puhastamiseks vette
- Voolikut tuleks regulaarselt kontrollida; vigastatud voolikut ei tohi kasutada.

Ülaltoodu eiramine võib rikkuda tolmuimeja mootorit — kahjusid garantii ei korva.

See tolmuimeja on ette nähtud ainult koduseks kasutamiseks.

Ärge kasutage kunagi tolmuimejat:

Kergsüttivate gaaside jms läheduses, teravatel esemetel, hõõguva või jahtunud söe, süüdatud sigaretikonide jmt. eemaldamiseks, Peene tolmu, näiteks krohvi, tsemendi ja jahu eemaldamiseks.

Toitejuhtme ohutusnõuded:

- Kontrollige regulaarselt, et pistik ja toitejuhe oleksid terved.
Ärge kunagi kasutage vigastatud toitejuhtmega tolmuimejat.
- Kui toitejuhe on kahjustunud, peab seda ohu ära hoidmiseks asendama ainult volitatud Electroluxi teeninduskeskus.
Tolmuimeja toitejuhtme vahetamist garantii ei kata.
- Ärge kunagi tõmmake ega tõstke tolmuimejat juhtmest.

Kogu hooldustöö ja remont tuleb teha Electroluxi volitatud teeninduskeskuses. Hoidke tolmuimejat kuivas.

Klienditeave ning jätkusuutlikkuse poliitika

Electrolux ei vastuta kahjude eest, mis on põhjustatud seadme valest kasutamisest või selle muutmisest. Vaadake Garantiivoldikut pakendis täpsemalt garantiid ja kliendi kontakte.

Kui Teil on kommentaare tolmuimeja või tööjuhiste kohta, palun saatke meile kiri floorcare@electrolux.com aadressile.

Jätkusuutlikkuse poliitika

Selle toote valmistamisel on arvestatud keskkonnaga. Kõik taaskäideldavad plastosad on vastavalt märgistatud. Täpsemalt vaadake meie veebisaiti: www.electrolux.com

Pakkematerjalid on valitud keskkonnasõbralikult ja neid saab taaskasutada.

bul

cro

cze

dan

de

eng

esp

est

fra

gre

hun

ita

latv

Précautions de sécurité et avertissement

Cet appareil peut être utilisé par des enfants de plus de 8 ans, ainsi que des personnes dont les capacités physiques, sensorielles et mentales sont réduites ou dont les connaissances et l'expérience sont insuffisantes, à condition d'être surveillés ou d'avoir reçu des instructions concernant l'utilisation sécurisée de l'appareil et de comprendre les risques encourus.

AVERTISSEMENT : Les Turbo Brosse * sont dotées d'une brosse rotative dans laquelle des objets peuvent se coincer. Veuillez les utiliser avec précaution et uniquement sur des surfaces adaptées. Éteignez l'aspirateur avant de retirer les objets coincés ou de nettoyer la brosse.

Les enfants doivent être surveillés, pour éviter qu'ils ne jouent avec cet appareil.

Toujours débrancher la fiche de la prise avant toute opération de nettoyage ou d'entretien de votre aspirateur. Ne jamais utiliser l'aspirateur sans filtres.

Attention

Cet appareil comporte des connexions électriques :

- Ne jamais aspirer de liquide.
- Pour nettoyer l'appareil, ne le plonger dans aucun liquide.
- Le flexible doit être régulièrement vérifié et ne doit pas être utilisé s'il est endommagé.

Les éléments susmentionnés peuvent provoquer de graves dommages au moteur. La garantie ne prend pas en charge ce type de dommage.

Cet aspirateur est exclusivement destiné à un usage domestique.

Ne jamais utiliser l'aspirateur :

- À proximité de gaz inflammables, etc.
- Sur des objets pointus
- Sur des cendres chaudes ou refroidies, des mégots de cigarettes incandescents, etc.

- Sur des particules de poussière très fines issues entre autres du plâtre, du béton ou de la farine.
- Les produits en bombe aérosol peuvent être inflammables. Ne pas vaporiser de tels produits à proximité ou sur l'aspirateur.

Précautions d'emploi du cordon d'alimentation

- Vérifier régulièrement que la prise et le cordon ne sont pas endommagés. Ne jamais utiliser l'aspirateur si le cordon est endommagé.
- Si le cordon d'alimentation est endommagé, il peut uniquement être remplacé dans un Centre Service Agréé Electrolux, afin d'éviter tout danger. Les dommages portés au cordon de l'aspirateur ne sont pas couverts par la garantie.
- Ne jamais tirer ni soulever l'aspirateur par le cordon.

Toutes les révisions et réparations doivent être effectuées dans un Centre Service Agréé Electrolux. Ranger l'aspirateur dans un endroit sec.

Informations consommateur et fin de vie

Electrolux décline toute responsabilité pour les dommages résultant d'une utilisation incorrecte de l'appareil ou en cas de modification de l'appareil. Pour plus d'informations sur la garantie et les points de contact consommateur, voir le livret de garantie inclus dans l'emballage.

Pour nous transmettre vos commentaires sur l'aspirateur ou sur les instructions d'utilisation, envoyez un e-mail à l'adresse floorcare@electrolux.com

Appareil en fin de vie

Ce produit a été conçu dans un souci de respect de l'environnement. Tous les éléments en plastique sont marqués à des fins de recyclage. Pour plus de détails, visiter notre site Web : www.electrolux.com.

Les emballages sélectionnés sont sans danger pour l'environnement et recyclables.

Απαιτήσεις και προειδοποιήσεις ασφαλείας

Η συσκευή αυτή μπορεί να χρησιμοποιηθεί από παιδιά ηλικίας 8 ετών και άνω και από άτομα με μειωμένες σωματικές, αισθητηριακές ή πνευματικές δυνατότητες ή έλλειψη εμπειρίας και γνώσης, εάν επιβλέπονται ή έχουν λάβει οδηγίες σχετικά με τη χρήση της συσκευής με ασφαλή τρόπο και κατανοούν τους κινδύνους που ενέχονται.

ΠΡΟΕΙΔΟΠΟΙΗΣΗ: * Turbo του εξαρτήματος χειρός διαθέτουν περιστρεφόμενη βούρτσα στην οποία μπορεί να εγκλωβιστούν αντικείμενα. Χρησιμοποιείτε τα με προσοχή και μόνο στις επιφάνειες για τις οποίες προορίζονται. Απενεργοποιήστε την ηλεκτρική σκούπα πριν αφαιρέσετε τα εγκλωβισμένα αντικείμενα ή πριν καθαρίσετε τη βούρτσα.

Πρέπει να επιβλέπετε τα μικρά παιδιά, για να βεβαιωθείτε ότι δεν παίζουν με τη συσκευή.

Να αποσυνδέετε πάντα το φις από το ρεύμα πριν από τον καθαρισμό ή τη συντήρηση της συσκευής. Μη χρησιμοποιήσετε ποτέ την ηλεκτρική σκούπα χωρίς φίλτρα.

Προσοχή

Η συσκευή αυτή περιέχει ηλεκτρικές συνδέσεις:

- Μην αναρροφάτε ποτέ κανένα υγρό
- Μην τη βυθίζετε σε οποιαδήποτε υγρό για καθαρισμό
- Ο εύκαμπτος σωλήνας πρέπει να ελέγχεται τακτικά και δεν πρέπει να χρησιμοποιείται, αν έχει κάποια φθορά.

Τα παραπάνω ενδέχεται να προκαλέσουν σοβαρή ζημιά στον κινητήρα, η οποία δεν καλύπτεται από την εγγύηση.

Η ηλεκτρική σκούπα προορίζεται μόνο για οικιακή χρήση.

Μη χρησιμοποιείτε ποτέ την ηλεκτρική σκούπα

Κοντά σε εύφλεκτα αέρια, κλπ.

Πάνω σε αιχμηρά αντικείμενα

Πάνω σε καυτές ή κρύες στάχτες, αναμμένα αποσίγαρα κλπ.

Πάνω σε ψιλή σκόνη, όπως σκόνη από σοβάδες, τσιμέντο, αλεύρι.

Προφυλάξεις για το καλώδιο τροφοδοσίας

- Ελέγχετε τακτικά αν η πρίζα και το καλώδιο λειτουργούν σωστά. Μην χρησιμοποιείτε ποτέ την ηλεκτρική σκούπα αν το καλώδιο είναι κατεστραμμένο.
 - Εάν το καλώδιο έχει καταστραφεί, θα πρέπει να αντικατασταθεί μόνο από ένα εξουσιοδοτημένο κέντρο υποστήριξης της Electrolux για αποφυγή κινδύνων.
- Η εγγύηση δεν καλύπτει φθορές του καλωδίου της ηλεκτρικής σκούπας.
- Ποτέ μην τραβάτε και μην σηκώνετε την ηλεκτρική σκούπα από το καλώδιο.

Όλες οι επιδιορθώσεις και η συντήρηση πρέπει να πραγματοποιούνται από εξουσιοδοτημένο κέντρο υποστήριξης της Electrolux. Αποθηκεύετε την ηλεκτρική σκούπα σε στεγνό μέρος.

Πληροφορίες για τον καταναλωτή και πολιτική βιωσιμότητας

Η Electrolux αποποιείται κάθε ευθύνη για τυχόν ζημιές από εσφαλμένη χρήση της συσκευής ή από παρέμβαση στη συσκευή. Για περισσότερες πληροφορίες σχετικά με την εγγύηση και την επικοινωνία του καταναλωτή, δείτε το Φυλλάδιο Εγγύησης στη συσκευασία.

Εάν έχετε κάποια σχόλια σχετικά με τη σκούπα ή με το εγχειρίδιο των Οδηγιών Λειτουργίας, επικοινωνήστε μέσω e-mail στη διεύθυνση floorcare@electrolux.com

Πολιτική βιωσιμότητας

Το προϊόν αυτό έχει σχεδιαστεί με περιβαλλοντική συνείδηση. Όλα τα πλαστικά μέρη είναι σημειωμένα με σκοπό να ανακυκλωθούν. Για λεπτομέρειες, επισκεφτείτε τον ιστοτόπο μας: www.electrolux.com

Το υλικό της συσκευασίας έχει επιλεγεί έτσι ώστε να είναι φιλικό προς το περιβάλλον και μπορεί να ανακυκλωθεί.

bul

cro

cze

dan

de

eng

esp

est

fra

gre

hun

ita

latv

Biztonsági követelmények és figyelmeztetések

Korlátozott fizikai, mentális vagy érzékelési képességű személy (ideértve a 8 év alatti gyermekeket is), továbbá a készülék használatában nem jártas személy a készüléket csak akkor működtesheti, ha a biztonságáért felelős személy útmutatással látta el vagy gondoskodik a felügyeletéről.

bul

FIGYELEM: A turbófej* beépített forgókefével rendelkezik, melybe apró tárgyak beszorulhatnak. Kérjük, elővigyázatosan és csak az előírt típusú felületeken használja. Mielőtt a beszorult tárgyat eltávolítaná, feltétlenül kapcsolja ki a porszívót.

cro

cze

Gyermekek a készüléket csak felügyelet mellett működteshetik, és ügyelni kell arra, hogy ne használják játékként.

dan

de

A készüléket tisztítás vagy karbantartás előtt mindig áramtalanítsa.

eng

A porszívót soha ne használja a hozzá tartozó szűrők nélkül.

esp

Vigyázat!

A készülék elektromos csatlakozásokat tartalmaz.

est

- Ne szívjon fel folyadékot a porszívóval.
- Ne tegye a porszívót folyadékba tisztítás céljából.
- A gégecsövet rendszeresen ellenőrizni kell, és sérülés esetén nem szabad használni.

fra

gre

A felsorolt esetekben a motor súlyosan károsodhat, és erre nem terjed ki a garancia.

hun

A porszívót kizárólag háztartási célra szabad használni.

Soha ne használja a porszívót

Gyúlékony gázok stb. közelében, éles tárgyak felszívására, izzó vagy kialudt parázs, illetve égő cigarettavégek felszívására,

ita

latv

finom por, például gipsz, cement vagy liszt felszívására.

A hálózati tápkábellel kapcsolatos előírások

- Időnként ellenőrizze, hogy nem sérült-e meg a csatlakozó vagy a kábel. Ne használja a porszívót, ha a kábel sérült.
- Ha a kábel sérült, a veszély elkerülése érdekében csak hivatalos Electrolux márkaszervizben cserélhetik ki. A garancia nem vonatkozik a porszívó kábelének károsodására.
- Soha ne húzza és ne emelje fel a porszívót a kábelénél fogva.

A karbantartási és javítási munkák csak hivatalos Electrolux márkaszervizben végezhetőek el. A porszívót száraz helyen tárolja.

Vásárlói tájékoztató, környezetvédelmi irányelvek

Az Electrolux nem vállal felelősséget semmilyen olyan kárral kapcsolatban, amely a készülék helytelen használatából vagy bármilyen átalakításából ered. A garancia részleteit és a kapcsolatfelvételi lehetőségeket a csomaghoz mellékelt garancia könyv tartalmazza.

Észrevételeit a porszívóval vagy a használati útmutatóval kapcsolatban e-mailben a floorcare@electrolux.com címen várjuk.

Környezetvédelmi irányelvek

A termék tervezésekor és gyártásakor figyelembe vettük a környezetvédelmi szempontokat. Az összes műanyag alkatrészt elláttuk az újrahasznosítást célzó jelöléssel. Részleteket webhelyünkön, a következő címen olvashat: www.electrolux.com

A csomagolás anyaga környezetbarát és újrahasznosítható.



Requisiti e avvertenze per la sicurezza

Questa apparecchiatura può essere usata da bambini a partire dagli 8 anni e da adulti con limitate capacità fisiche, sensoriali o mentali o con scarsa esperienza o conoscenza sull'uso dell'apparecchiatura, solamente se sorvegliati o se sono stati istruiti relativamente all'uso dell'apparecchiatura e se hanno compreso i rischi coinvolti.

AVVERTENZA: Turbo* degli accessori manuali sono dotate di una spazzola rotante che potrebbe intasarsi. Utilizzarle con attenzione e soltanto sulle superfici adatte. Spegnerle l'aspirapolvere prima di rimuovere eventuali oggetti intrappolati o pulire la spazzola.

Sorvegliare i bambini per evitare che giochino con l'apparecchio.

Prima di effettuare la pulizia o la manutenzione dell'apparecchio, scollegare la spina dall'alimentazione elettrica.

Non utilizzare mai l'aspirapolvere senza filtri.

Avvertenza

L'apparecchio contiene collegamenti elettrici:

- Non aspirare mai liquidi
- Non immergere l'apparecchio in detergenti liquidi
- Controllare regolarmente lo stato del flessibile e non utilizzarlo se danneggiato.

I casi sopracitati possono causare seri danni al motore e non sono coperti da garanzia.

L'aspirapolvere è destinato solo all'uso domestico.

Non utilizzare mai l'aspirapolvere

In prossimità di gas infiammabili ecc.

Su oggetti appuntiti

Su cenere calda o fredda, mozziconi di sigaretta accesi, ecc.

Su polvere fine, ad esempio intonaco, calcestruzzo, farina.

Precauzioni per il cavo elettrico

- Controllare regolarmente che la spina e il cavo non siano danneggiati. Non utilizzare l'aspirapolvere se il cavo è danneggiato.
- Se il cavo di alimentazione è danneggiato, deve essere sostituito da un centro di assistenza Electrolux autorizzato per evitare eventuali pericoli. Gli eventuali danni al cavo dell'aspirapolvere non sono coperti dalla garanzia.
- Non utilizzare mai il cavo per tirare o sollevare l'aspirapolvere.

Qualsiasi intervento di manutenzione e riparazione deve essere eseguito presso un centro di assistenza autorizzato Electrolux. Riporre l'aspirapolvere in un luogo asciutto.

Informazioni per l'utente e politica di sostenibilità

Electrolux declina ogni responsabilità per tutti i danni derivanti da un uso improprio o in caso di manomissione dell'apparecchio. Per ulteriori informazioni sui contatti in merito a garanzia e servizio clienti, consultare l'opuscolo relativo alla garanzia accluso nella confezione

Per commenti relativi all'aspirapolvere o al manuale delle Istruzioni per l'uso e per informazioni sui centri di assistenza tecnica autorizzati Electrolux chiamare il numero telefonico 0434/3951.

Politica della sostenibilità

Questo prodotto è progettato nel rispetto dell'ambiente. Tutte le parti in plastica sono riciclabili. Per ulteriori dettagli, consultare il sito Web: www.electrolux.com

Il materiale di imballaggio è ecologico e riciclabile.

bul

cro

cze

dan

de

eng

esp

est

fra

gre

hun

ita

latv



Drošības prasības un brīdinājums

Šo ierīci drīkst izmantot bērni no 8 gadu vecuma un cilvēki ar ierobežotām fiziskām, sensorām vai garīgām spējām vai pieredzes un zināšanu trūkumu, ja tos uzrauga, tie ir instruēti par ierīces drošu lietošanu un izprot potenciālos riskus.

UZMANĪBU: Turbouzgaļu* aksesuāriem ir rotējoša birste, kurā var iesprūst priekšmeti. Lūdzu, lietojiet tos piesardzīgi un tikai uz tam paredzētām virsmām. Lūdzu, izslēdziet putekļu sūcēju pirms iesprūdušu priekšmetu atbrīvošanas vai birstes tīrīšanas.

Uzraugiet, lai mazi bērni nerotaļātos ar ierīci.

Pirms ierīces tīrīšanas un apkopes, kontaktdakša ir jāatvieno no strāvas padeves.

Nekad nelietojiet putekļu sūcēju bez filtriem.

Brīdinājums

Šī ierīce ietver elektriskos savienojumus:

- Nelietojiet putekļu sūcēju šķidrums savākšanai
- Tīrīšanas nolūkos, neievietojiet putekļu sūcēju jebkādā šķīdumā.
- Gofrēto cauruli ir regulāri jāpārbauda; ja tā ir bojāta, to nedrīkst lietot.

Iepriekš minētais var izraisīt nopietnus motora bojājumus, uz kuriem neattiecas garantija.

Putekļsūcējs paredzēts tikai izmantošanai mājās.

Nekad nelietojiet putekļu sūcēju

Viegli uzliesmojošu gāzu u.tml. vielu tuvumā.

Asu priekšmetu uzsūkšanai;
kvēlojošu ogļu vai izdedžu, nenodzēstu izsmēķu u.tml. uzsūkšanai;

smalku putekļu, piemēram, ģipša, betona, miltu uzsūkšanai.

Putekļsūcējs paredzēts tikai izmantošanai mājās.

Strāvas kabeļa drošības tehnikas noteikumi

- Regulāri pārbaudiet, vai kontaktdakša un kabelis nav bojāti. Nekad nelietojiet putekļu sūcēju, ja tā kabelis ir bojāts.
- Ja kabelis ir bojāts, to drīkst nomainīt tikai oficiālajā Electrolux tehniskās apkopes centrā, lai izvairītos no iespējamām briesmām. Uz putekļu sūcēja kabeļa bojājumiem garantija neattiecas.
- Nekad nevelciet un neceliet putekļu sūcēju aiz kabeļa.

Putekļu sūcēja apkopi un remontu drīkst veikt tikai oficiālā Electrolux tehniskās apkopes centra darbinieki. Glabājiet putekļu sūcēju sausā vietā.

Informācija lietotājam un produkta ilgās darbības politika

Electrolux neuzņemas nekādu atbildību par bojājumiem, kas radušies nepareizas lietošanas vai tišas bojāšanas dēļ. Vairāk par garantiju un informāciju lietotājiem uzziniet Garantijas grāmatiņā, kas atrodas iepakojumā.

Ja jums ir kas sakāms par putekļsūcēju vai Lietošanas instrukcijām, lūdzu rakstiet e-pastu uz adresi floorcare@electrolux.com

Produkta ilgās darbības politika

Šis izstrādājums veidots, ņemot vērā vides aizsardzības prasības. Visas plastmasas detaļas var nodot otrreizējai izejvielu pārstrādei. Sīkākai informācijai apmeklējiet mūsu mājas lapu: www.electrolux.com.

Iepakojuma materiāli ir videi draudzīgi un var tikt pārstrādāti.

bul

cro

cze

dan

de

eng

esp

est

fra

gre

hun

ita

latv



Saugos reikalavimai ir įspėjimas

Šį prietaisą galima naudoti vaikams nuo 8 metų amžiaus ir asmenims, turintiems psichinių, jutiminių arba protinių negalių arba patirties bei žinių trūkumo, jeigu jie yra prižiūrimi arba instruktuojami, kaip saugiai naudoti šį prietaisą, ir supranta atitinkamus pavojus.

ĮSPĖJIMAS: Rankinių priedų turbininiai antgaliai* turi besisukantį šepetį, kuriame gali įsipainioti dalys. Naudokite juos atsargiai ir tik ant numatytųjų paviršių. Išjunkite dulkių siurbį prie pašalindami įsipainiojusias dalis arba valydami šepetį.

Reikia užtikrinti, kad vaikai nežaistų su prietaisu.

Visada prieš valydami arba atlikdami prietaiso priežiūrą ištraukite kištuką iš el. lizdo.

Niekada nenaudokite siurblio be filtrų.

Įspėjimas

Šiame prietaise yra elektros jungčių:

- Niekada nesiurbkite jokių skysčių
- Prietaiso nemerkitė į jokių skystį, kurį norite išvalyti
- Žarną reikia pastoviai tikrinti ir nenaudoti, jei ji pažeista.

Nesilaikant aukščiau išvardintų reikalavimų galima stipriai apgadinti variklį. Šių gedimų atveju garantija netaikoma.

Šis dulkių siurblys skirtas naudoti tik namuose.

Dulkių siurblio niekada nenaudokite

Šalia degių dujų ar pan.

Ant aštrių daiktų

Karšto arba šalto šlako, rusenančių nuorūkų ir pan.

Smulkių dulkių, pvz., tinko, betono, miltų.

Perspėjimai dėl maitinimo laido naudojimo

- Reguliariai tikrinkite, ar kištukas ir laidas nėra pažeisti. Niekada nenaudokite dulkių siurblio, jei jo laidas pažeistas.

- Jei laidas pažeistas, jį turi pakeisti įgalioto „Electrolux“ techninės priežiūros centro darbuotojai, kad būtų išvengta pavojaus. Dulkių siurblio laidų pažeidimams garantija netaikoma.
- Niekada netraukite ir nekelkite dulkių siurblio už laido.

Visą siurblio priežiūrą ir remontą turi atlikti tik įgaliotojo „Electrolux“ aptarnavimo centro darbuotojai. Dulkių siurbį laikykite sausoje vietoje.

Informacija vartotojams ir suderinamumas su aplinkos apsauga

„Electrolux“ nepriima jokios atsakomybės už žalą, padarytą netinkamai naudojant prietaisą ar jį sugadinus. Išsamesnė informacija apie garantiją ir vartotojo kontaktai nurodomi pakuotėje pateiktame garantijos lankstinuke

Jei turite kokių nors pastabų apie dulkių siurbį ar naudojimo instrukcijas, rašykite mums el. paštu floorcare@electrolux.com

Suderinamumas su aplinkos apsauga

Šis gaminys sukurtas atsižvelgiant į aplinkosaugos reikalavimus. Visos plastikinės dalys yra pažymėtos kaip skirtos perdirbti. Daugiau informacijos žr. mūsų svetainėje: www.electrolux.com.

Pakuotės medžiaga nekenkia aplinkai, ją galima perdirbti.

lith

ned

nor

pol

por

rom

rus

slk

slv

suo

sve

tur

ukr



Veiligheidsvereiste en waarschuwing

Dit apparaat kan worden gebruikt door kinderen van 8 jaar en ouder en door mensen met beperkte lichamelijke, zintuiglijke of verstandelijke vermogens of een gebrek aan ervaring en kennis, indien zij onder toezicht staan of instructies hebben gekregen over het veilig gebruiken van het apparaat en indien zij de eventuele gevaren begrijpen.

lith

WAARSCHUWING: Turbomondstukaccessoires* zijn voorzien van een roterende borstel waarin deeltjes vast kunnen komen te zitten. Let bij het gebruik van deze accessoires goed op en gebruik ze alleen op de bedoelde oppervlakken. Schakel de stofzuiger uit voordat u vastgelopen deeltjes verwijdt of de borstel schoonmaakt.

nor

Let op dat kinderen niet met het apparaat spelen.

por

Trek altijd de stekker uit het stopcontact voordat u het apparaat gaat reinigen of onderhouden.

rom

Gebruik de stofzuiger nooit zonder filters.

Waarschuwing

rus

Dit apparaat bevat elektrische verbindingen.

- Zuig nooit vloeistoffen op.
- Dompel het apparaat nooit in water om het schoon te maken.
- Controleer de slang regelmatig en gebruik deze niet als u beschadigingen opmerkt.

slk

slv

suo

Bovengenoemde zaken kunnen schade aan de motor veroorzaken. Dergelijke schade valt niet onder de garantie.

sve

De stofzuiger is uitsluitend bestemd voor huishoudelijk gebruik.

tur

Gebruik de stofzuiger nooit in deze situaties

ukr

In de buurt van ontvlambare gassen, enz.
Bij scherpe voorwerpen.
Voor hete of koude as, brandende

sigarettenpeuken, enz.

Voor fijn stof van bijvoorbeeld gips, beton of bloem.

Voorzorgsmaatregelen betreffende het elektrische snoer

- Controleer regelmatig of de stekker en het snoer niet beschadigd zijn. Gebruik de stofzuiger nooit als het snoer beschadigd is.
- Als het snoer is beschadigd, mag dit alleen bij een erkend Electrolux Service Centre worden vervangen om risico te vermijden. Schade aan het snoer van de stofzuiger valt niet onder de garantie.
- Nooit door middel van het snoer de stofzuiger naar u toe trekken of optillen.

Alle servicebeurten en reparaties moeten uitgevoerd worden door een erkend Electrolux Service Centre. Bewaar de stofzuiger op een droge plaats.

Klantinformatie en milieubeleid

Electrolux wijst alle aansprakelijkheid van de hand voor schade die ontstaat als gevolg van onjuist gebruik van het apparaat of onbevoegde aanpassingen van het apparaat. Zie het bijgesloten garantieboekje voor meer informatie over de garantie en contactpersonen voor klanten.

Als u opmerkingen hebt over de stofzuiger of over de handleiding, kunt u een e-mail sturen naar floorcare@electrolux.com

Milieubeleid

Het ontwerp van dit product is zeer milieuvriendelijk. Alle kunststof onderdelen kunnen worden hergebruikt. Ga voor meer informatie naar onze website: www.electrolux.com

Het verpakkingsmateriaal is geselecteerd op milieuvriendelijkheid en kan worden gerecycled.

Sikkerhetskrav og forholdsregler

Dette produktet kan brukes av barn fra 8 år og oppover og personer med reduserte fysiske, sensoriske eller mentale evner eller manglende erfaring og kunnskap dersom de har tilsyn eller får instruksjon i sikker bruk av produktet og forstår hvilke farer som kan inntreffe.

ADVARSEL: Turbomunnstykkene* har en roterende børste hvor deler kan fanges opp. Bruk dem med forsiktighet og bare på beregnede overflater. Slå av støvsugeren før du fjerner deler som sitter fast eller rengjør børsten.

Pass på at barn ikke leker med apparatet.

Trekk alltid støpselet ut av stikkontakten før du rengjør eller vedlikeholder apparatet.

Bruk aldri støvsugeren uten filter.

Forsiktig

Dette apparatet inneholder elektriske forbindelser:

- Væske må ikke støvsuges
- Må ikke senkes i væske for rengjøring
- Kontroller slangen regelmessig. Den må ikke brukes hvis den er skadet.

Det ovennevnte kan føre til alvorlig skade på motoren som ikke dekkes av garantien.

Støvsugeren skal kun brukes i private husholdninger.

Bruk aldri støvsugeren

- Nær brennbare gasser osv.
- på skarpe gjenstander
- på varm eller kald aske eller andre rester etter forbrenning, tente sigarettstumper osv.
- på fint støv, for eksempel murpuss, betong eller mel

Forholdsregler for strømledningen

- Kontroller regelmessig at støpselet og ledningen ikke er skadet. Hvis strømledningen er skadet, må støvsugeren ikke brukes.
- Hvis ledningen er skadet, kan den bare skiftes ut av et autorisert Electrolux-servicesenter for å unngå farlige situasjoner. Skader på strømledningen dekkes ikke av garantien.
- Støvsugeren må ikke trekkes eller løftes etter strømledningen.

All service og alle reparasjoner må utføres av et autorisert Electrolux-servicesenter. Oppbevar støvsugeren på et tørt sted.

Forbrukerinformasjon og miljøretningslinjer

Electrolux fraskriver seg alt ansvar for skader som oppstår som følge av feil bruk av apparatet eller eksperimentering med apparatet. Hvis du vil ha mer informasjon om garanti og kontakter for forbrukere, kan du se i garantiheftet som fulgte med i pakken.

Hvis du har kommentarer om støvsugeren eller bruksanvisningen, kan du sende e-post til oss på floorcare@electrolux.com.

Miljøretningslinjer

Produktet er utviklet med tanke på miljøet. Alle plastdeler er merket som gjenvinnbare. Hvis du vil ha mer informasjon, kan du besøke webområdet vårt: www.electrolux.com

Emballasjen er miljøvennlig og kan gjenvinnes.

lith

ned

nor

pol

por

rom

rus

slk

slv

suo

sve

tur

ukr

Wymogi bezpieczeństwa i ostrzeżenie

Urządzenie mogą obsługiwać dzieci w wieku powyżej 8 lat oraz osoby o ograniczonych zdolnościach fizycznych, sensorycznych lub umysłowych, a także nieposiadające odpowiedniej wiedzy lub doświadczenia, jeśli będą one nadzorowane lub zostaną poinstruowane w zakresie bezpiecznego korzystania z urządzenia i będą świadome związków z tym zagrożeń.

OSTRZEŻENIE: Turbosawki*, będące wyposażeniem dodatkowym odkurzacza, są wyposażone w obracające się szczotki, w których mogą zakleszczyć się małe przedmioty. Dlatego należy używać ich ostrożnie i tylko do odkurzania odpowiednich powierzchni. Przed wyjęciem zakleszczonego przedmiotu lub przystąpieniem do czyszczenia szczotki należy wyłączyć odkurzacza.

Dzieci należy pilnować, aby mieć pewność, że nie bawią się urządzeniem.

Zawsze odłączaj zasilanie przed czyszczeniem lub konserwacją odkurzacza.

Nigdy nie używaj odkurzacza bez filtrów.

Ostrzeżenie

To urządzenie zawiera połączenia elektryczne:

- Nie wciągaj do odkurzacza żadnych płynów
- Nie zanurzaj odkurzacza w żadnym płynie w celu umycia
- Wąż należy regularnie sprawdzać, a w razie stwierdzenia uszkodzenia nie wolno go używać.

Opisane powyżej czynności mogą poważnie uszkodzić silnik. Uszkodzenie takie nie jest objęte gwarancją.

Odkurzacza jest przeznaczony wyłącznie do użytku domowego.

Nigdy nie używaj odkurzacza

W pobliżu gazów łatwopalnych itp. do odkurzania przedmiotów z ostrymi krawędziami do odkurzania żarzących się lub zimnych popiołów, tłących się niedopałków itp.

do odkurzania drobnego pyłu, np. gipsu, gruzu, cementu, mąki.

Wskazówki dotyczące bezpieczeństwa przewodu zasilającego

- Należy regularnie sprawdzać, czy wtyczka lub przewód zasilający nie są uszkodzone. Nigdy nie wolno używać odkurzacza, jeśli przewód zasilający jest uszkodzony.
- W razie uszkodzenia przewodu zasilającego jego wymianę należy powierzyć autoryzowanemu serwisowi firmy Electrolux lub osobie o odpowiednich kwalifikacjach, tak aby uniknąć niebezpieczeństwa. Uszkodzenie przewodu zasilającego odkurzacza nie jest objęte gwarancją.
- Nigdy nie wolno ciągnąć ani podnosić odkurzacza, trzymając go za przewód zasilający.

Serwisowanie i naprawy mogą być wykonywane wyłącznie przez personel autoryzowanego centrum serwisowego firmy Electrolux. Odkurzacza należy przechowywać w suchym pomieszczeniu.

Informacje dla klienta i zasady ekologiczne

Firma Electrolux nie ponosi żadnej odpowiedzialności za jakiegokolwiek uszkodzenia powstałe w wyniku nieprawidłowego użytkowania urządzenia lub nieodpowiedniego obchodzenia się z urządzeniem. Dodatkowe informacje na temat gwarancji i dane kontaktowe można znaleźć w ulotce gwarancyjnej dołączonej do opakowania.

W przypadku jakichkolwiek uwag dotyczących odkurzacza lub informacji zawartych w instrukcji obsługi prosimy o skontaktowanie się z nami pod adresem: floorcare@electrolux.com

Zasady ekologiczne

Ten produkt zaprojektowano z troską o środowisko naturalne. Wszystkie części plastikowe zostały oznakowane do utylizacji. Szczegółowe informacje znajdują się w naszej stronie internetowej: www.electrolux.com

Materiał, z którego wykonano opakowanie, jest przyjazny dla środowiska i może zostać oddany do recyklingu.



Avisos e requisitos de segurança

Este aparelho pode ser utilizado por crianças com 8 anos ou mais e por pessoas com capacidades físicas, sensoriais ou mentais reduzidas ou com pouca experiência e conhecimento se tiverem recebido supervisão ou instruções relativas à utilização do aparelho de forma segura e compreenderem os perigos envolvidos.

AVISO: As Escovas Turbos* têm escova rotativa que pode aprisionar objectos. Utilize-os com cuidado e apenas nas superfícies para as quais são adequados. Desligue o aspirador antes de remover qualquer objecto que tenha ficado aprisionado e antes de limpar a escova.

As crianças deverão ser supervisionadas de modo a garantir que não brincam com o aparelho.

Retire sempre a ficha da corrente antes de limpar ou tratar da manutenção do aparelho.

Nunca utilize o aspirador sem filtros.

Atenção

Este aparelho contém ligações eléctricas:

- Não aspire líquidos
- Não o mergulhe em líquidos para limpar
- A mangueira deve ser verificada regularmente e não deverá ser utilizada se estiver danificada.

Os procedimentos acima descritos podem causar sérios danos ao motor, não cobertos pela garantia.

Este aspirador destina-se apenas a uso doméstico.

Nunca utilize o aspirador

Perto de gases inflamáveis, etc.

Em objectos aguçados

Em cinzas quentes, pontas de cigarros acesas, etc.

Em pó fino, como por exemplo, gesso, cimento, farinha.

Precauções a ter com o cabo

- Verifique regularmente se a ficha e o cabo não estão danificados. Nunca utilize o aspirador se o cabo estiver danificado.
- Se o cabo de alimentação estiver danificado, só deverá ser substituído por um centro de assistência Electrolux autorizado, de modo a evitar quaisquer perigos.
A garantia não cobre os danos provocados ao cabo do aspirador.
- Nunca puxe nem levante o aspirador pelo cabo.

Toda a assistência e reparações devem ser efectuadas por um centro de assistência Electrolux autorizado. Mantenha o aspirador num local seco.

Informação ao consumidor e política de sustentabilidade

A Electrolux recusa qualquer responsabilidade por todos os danos decorrentes de um uso impróprio do aparelho ou de modificações ilícitas efectuadas ao mesmo. Para obter informações mais detalhadas sobre a garantia e contactos de consumidores, consulte o Folheto da Garantia incluído na embalagem.

Se tiver comentários a fazer sobre o aspirador ou sobre o manual de Instruções de Funcionamento, envie-nos uma mensagem de correio electrónico para floorcare@electrolux.com.

Política de sustentabilidade

Este produto foi concebido a pensar no ambiente. Todas as peças de plástico estão marcadas para fins de reciclagem. Para obter informações detalhadas, consulte o nosso Web site: www.electrolux.com

Os materiais de embalagem foram escolhidos por respeitarem o ambiente e podem ser reciclados.

lith

ned

nor

pol

por

rom

rus

slk

slv

suo

sve

tur

ukr



Cerință și avertisment de siguranță

Acest aparat poate fi utilizat de copiii cu vârsta mai mare de 8 ani, de persoanele cu capacități fizice, senzoriale sau mentale reduse sau de persoanele fără cunoștințe sau experiență doar sub supraveghere sau după o scurtă instruire care să le ofere informațiile necesare despre utilizarea sigură a aparatului și să le permită să înțeleagă pericolele la care se expun.

lith

AVERTISMENT: Turbo* din accesoriile aspiratorului au o perie rotativă în care se pot bloca piese. Vă rugăm să le utilizați cu atenție doar pe suprafețele recomandate. Vă rugăm să opriți aspiratorul înainte de a scoate piesele blocate sau înainte de a curăța peria.

ned

nor

Copiii trebuie supravegheați pentru a nu se juca cu aparatul.

pol

por

Scoateți întotdeauna fișa din priză înainte de a curăța sau întreține aparatul.

por

rom

Nu utilizați niciodată aspiratorul fără filtrele acestuia.

Atenție

Acest aparat este prevăzut cu conexiuni electrice:

- Nu aspirați niciodată lichide
- Nu scufundați aparatul în niciun lichid pentru curățare
- Furtunul trebuie verificat periodic și nu trebuie folosit în cazul în care este deteriorat.

rus

slk

slv

Cele de mai sus pot cauza deteriorări grave motorului, deteriorări care nu sunt acoperite de garanție.

suo

Aspiratorul este destinat exclusiv pentru uz casnic.

sve

Nu utilizați niciodată aspiratorul

În apropierea unor gaze sau alte substanțe inflamabile

Pe obiecte tăioase

Pentru cenușă fierbinte sau rece, mucuri de țigară nestinse etc.

tur

ukr

Pentru praf fin, de exemplu tencuială, ciment, făină.

Precauții legate de cablul de alimentare

- Verificați periodic integritatea cablului și a fișei de racordare la priză. Nu folosiți niciodată un aspirator al cărui cablu de alimentare este deteriorat.
- În cazul în care cablul de alimentare este deteriorat, pentru a evita pericolul, acesta trebuie înlocuit de un centru de service autorizat de Electrolux. Deteriorarea cablului electric al aspiratorului nu este acoperită de garanție.
- Nu mutați și nu ridicați niciodată aspiratorul trăgând de cablu.

Toate operațiile de service și reparațiile trebuie efectuate de un centru de service autorizat de Electrolux. Păstrați aspiratorul într-un loc uscat.

Informații pentru clienți și politica de durabilitate

Electrolux nu își asumă răspunderea pentru deteriorările cauzate de utilizarea necorespunzătoare a aparatului sau în cazul în care se aduc modificări aparatului. Pentru mai multe detalii privind garanția și contactele pentru clienți consultați Broșura de garanție din pachet

Dacă aveți comentarii referitoare la aspirator sau la manualul cu Instrucțiuni de funcționare, trimiteți-ne un e-mail la adresa floorcare@electrolux.com

Politica de durabilitate

Acest produs este conceput în conformitate cu normele de protecție a mediului înconjurător. Toate componentele din plastic sunt marcate în scopul reciclării. Pentru detalii vizitați site-ul nostru web: www.electrolux.com

Ambalajul este ales pentru a fi ecologic și poate fi reciclat.



Меры предосторожности

Данный прибор может эксплуатироваться детьми старше 8 лет и лицами с ограниченными физическими, сенсорными или умственными способностями или с недостаточным опытом или знаниями только после получения соответствующих инструкций, позволяющих им безопасно эксплуатировать прибор и дающих им представление об опасности, сопряженной его эксплуатацией. Очистка и доступное пользователю техническое обслуживание прибора не должно производиться детьми без присмотра.

ВНИМАНИЕ! «Турбощетка»* оснащены вращающейся щеткой, в которой могут застревать различные предметы. Используйте их только для очистки поверхностей, для которых она предназначена, и соблюдайте при этом осторожность. Перед извлечением застрявших предметов или очисткой щетки выключайте пылесос.

Не разрешайте детям играть с прибором.

Всегда вынимайте вилку из розетки перед чисткой прибора и уходом за ним.

Не пользуйтесь пылесосом без фильтров.

Осторожно!

Прибор содержит электрические провода.

- Не применяйте для сбора жидкостей
- Для мытья прибора не погружайте его в жидкость.
- Регулярно проверяйте шланг и не пользуйтесь им при повреждении.

Все это может привести к серьезным повреждениям двигателя, не подпадающим под действие гарантии.

Данный пылесос предназначен только для бытового применения.

Не пользуйтесь пылесосом:

Вблизи легковоспламеняющихся газов и т. п.;
для чистки острых предметов;
при уборке горячей или остывшей золы,

непогашенных окурков и т. п.;
при уборке мелкой пыли, например от штукатурки, бетона, муки.

Меры предосторожности при обращении со шнуром питания

- Регулярно проверяйте, не поврежден ли шнур или штепсельная вилка. Пользоваться пылесосом с поврежденным шнуром питания запрещается.
- В целях безопасности поврежденный шнур следует заменять только в авторизованном сервисном центре Electrolux. Гарантийное обслуживание не распространяется на повреждения шнура питания пылесоса.
- Не тяните и не поднимайте пылесос за шнур.

Все работы по обслуживанию и ремонту должны выполняться только в авторизованном сервисном центре Electrolux. Храните пылесос в сухом месте.

Информация для потребителя и экологическая политика

Electrolux не несет никакой ответственности за любой ущерб, понесенный из-за неправильного использования данного бытового прибора или внесения в него изменений. Подробная гарантия и список сервисных центров приведены в гарантийной брошюре комплекта прибора.

Ваши замечания о пылесосе и руководстве по эксплуатации сообщайте по электронной почте floorcare@electrolux.com

Забота об окружающей среде

Пылесос разработан с учетом требований охраны окружающей среды. Все пластиковые детали помечены для вторичной переработки. Подробнее на нашем вебсайте: www.electrolux.com

Материал упаковки подобран с учетом заботы об окружающей среде и подлежит переработке.

lith

ned

nor

pol

por

rom

rus

slk

slv

suo

sve

tur

ukr



Bezpečnostné požiadavky a výstrahy

Tento spotrebič môžu používať deti staršie ako 8 rokov a osoby so zníženými fyzickými, zmyslovými alebo psychickými schopnosťami alebo nedostatkom skúseností a znalostí, iba ak sú pod dozorom inej osoby, alebo ak boli inou osobou poučené o bezpečnom používaní spotrebiča a ak rozumejú prípadným rizikám.

lith

UPOZORNENIE: Turbo hubice* majú rotačnú kefu, v ktorej môžu uviaznuť nečistoty. Používajte ich opatrne a len na určených povrchoch. Pred odstraňovaním uviaznutých nečistôt alebo čistením kefy vypnite vysávač.

ned

nor

Nikdy nedovoľte, aby sa deti s prístrojom hrali.

pol

Pred čistením alebo údržbou prístroja vždy vytiahnite kábel zo zásuvky.

por

Nikdy nepoužívajte vysávač bez filtrov.

rom

Varovanie!

Tento prístroj obsahuje elektronické spoje.

rus

- Nikdy nevysávajte tekutiny.
- Prístroj nečistite ponáraním do žiadnej tekutiny.
- Hadica by sa mala pravidelne kontrolovať a nesmie sa používať, ak je poškodená.

slk

Nedodržanie týchto pravidiel môže spôsobiť vážne poškodenie motora, na ktoré sa nevzťahuje záruka.

slv

Tento vysávač je určený iba na použitie v domácnosti.

suo

Vysávač nikdy nepoužívajte na vysávanie:

V blízkosti horľavých plynov atď.,
ostrých predmetov,
horúcich alebo studených uhlíkov, horiacich
cigaretových ohorkov a pod.,
jemného prachu, napr. z omietky, betónu, múky.

ukr

Opatrenia týkajúce sa kábla napájania

- Pravidelne kontrolujte, či nie sú zástrčka alebo šnúra poškodené. Nikdy nepoužívajte vysávač, ak je šnúra poškodená.
- Ak je kábel napájania poškodený, môže ho vymeniť len technik autorizovaného servisného centra spoločnosti Electrolux, aby sa predišlo úrazu. Na poškodenie kábla vysávača sa nevzťahuje záruka.
- Vysávač nikdy neťahajte ani nezdvíhajte za prírodnú šnúru.

Kompletný servis a opravy musí vykonávať autorizované servisné stredisko spoločnosti Electrolux. Vysávač skladujte na čistom a suchom mieste.

Informácie pre spotrebiteľa a stratégia trvalo udržateľného rozvoja.

Spoločnosť Electrolux nenesie zodpovednosť za žiadne škody spôsobené nesprávnym používaním spotrebiča alebo neoprávneným zasahovaním do spotrebiča. Ďalšie informácie o záruke a kontakty pre spotrebiteľov nájdete v podmienkach záruky dodaných v balení.

Ak máte pripomienky k vysávaču alebo návodu na používanie, pošlite nám e-mail na adresu floorcare@electrolux.com.

Stratégia trvalo udržateľného rozvoja

Tento výrobok je navrhnutý s ohľadom na životné prostredie. Všetky plastové súčasti sú označené na účely recyklácie. Ďalšie informácie nájdete na našej webovej stránke www.electrolux.com.

Použitie baliace materiály nezaťažujú životné prostredie a možno ich recyklovať.



Varnostne zahteve in opozorila

To napravo lahko uporabljajo otroci od osmega leta naprej ter osebe z zmanjšanimi telesnimi, čutnimi ali razumskimi sposobnostmi ali s pomanjkanjem izkušenj ter znanja le pod nadzorom ali če so dobile ustrezna navodila glede varne uporabe naprave in če se zavedajo nevarnosti, ki obstajajo.

OPOZORILO: Ročna turbo sesalna krtača* ima vrtečo krtačo, v katero se lahko ujamejo deli. Uporabljajte jo previdno in samo na predvidenih površinah. Izklopite sesalnik, preden začnete odstranjevati ujete dele ali čistiti krtačo.

Otroke je treba nadzirati, da se ne bodo igrali z aparatom.

Pred čiščenjem ali vzdrževanjem aparata iztaknite napajalni kabel iz električne vtičnice.

Sesalnika ne uporabljajte brez filtrov.

Pozor

Aparat vsebuje električne priključke:

- Ne sesajte tekočin
- Pri čiščenju aparata ne potaplajte v vodo
- Redno preverjajte, ali je upogibljiva cev poškodovana in je v tem primeru ne uporabljajte

Navedeni vzroki lahko povzročijo resno okvaro motorja, ki je garancija ne krije.

Sesalnik je namenjen samo za uporabo v gospodinjstvu.

Sesalnika ne uporabljajte:

- Blizu vnetljivih plinov ipd.
- za sesanje ostrih predmetov
- za sesanje vroče ali hladne žilindre, tlečih cigaretnih ogorkov itd.
- za sesanje finega prahu, npr. mavca, betona ali moke

Opozorila v zvezi z električnim napajalnim kablom

- Redno preverjajte, če je kabel poškodovan. Sesalnika nikoli ne uporabljajte, če je kabel poškodovan.
- Če je napajalni kabel poškodovan, ga sme zamenjati le Electroluxov serviser, sicer se izpostavljate nevarnosti. Poškodbe napajalnega kabla sesalnika garancija ne krije.
- Sesalnika nikoli ne vlecite ali dvigujte za kabel.

Vsa vzdrževalna dela in popravila mora opraviti pooblaščen Electroluxov servis. Sesalnik shranjujte na suhem mestu.

Informacije za potrošnike in opis politike trajnostnega razvoja

Electrolux zavrača vso odgovornost za škodo, ki nastane zaradi nepravilne uporabe aparata ali zaradi nepooblaščenega poseganja v aparat. Podrobnejše informacije o garanciji in kontaktnih podatkih za stranke preberite v priloženi garancijski knjižici.

Če imate kakršnakoli dodatna vprašanja ali komentarje v zvezi s sesalnikom ali navodili za uporabo, smo vam na voljo na e-poštnem naslovu floorcare@electrolux.com.

Politika trajnostnega razvoja

Pri načrtovanju tega izdelka smo poskrbeli tudi za varovanje okolja. Vsi plastični deli so označeni za recikliranje. Podrobnosti lahko preberete na našem spletnem mestu: www.electrolux.com

Ovojnina je okolju prijazna in jo je mogoče reciklirati.

lith

ned

nor

pol

por

rom

rus

slk

slv

suo

sve

tur

ukr

Turvaohjeet ja varoitukset

Alle 8-vuotiaat lapset ja sellaiset henkilöt, joiden fyysiset, sensoriset tai henkiset kyvyt eivät ole tähän riittäviä tai joilla ei ole laitteen tuntemusta tai kokemusta sen käytöstä, saavat käyttää tätä laitetta ainoastaan silloin, kun heidän turvallisuudestaan vastaava henkilö valvoo ja ohjaa heitä käyttämään laitetta turvallisesti ja auttaa ymmärtämään sen käyttöön liittyvät vaarat.

liith

VAROITUS: Turbosuulakkeissa* on pyörivä harja, johon esineet voivat jäädä kiinni. Käytä niitä varoen ja ainoastaan pintoihin, joihin ne on tarkoitettu.

ned

Kytke pölynimuri pois päältä ennen kiinni jääneiden esineiden poistamista tai harjan puhdistamista.

nor

pol

Huolehdi, että lapset eivät käytä laitetta leikkikaluna.

por

Irrota virtajohto aina pistorasiasta ennen laitteen puhdistamista ja huoltamista.

rom

Älä koskaan käytä imuria, jos suodattimia ei ole asennettu.

Varoitus

Tässä laitteessa on sähköliitäntöjä:

rus

- Älä koskaan imuroi nestettä.
- Älä puhdista upottamalla veteen.
- Letku on tarkistettava säännöllisesti. Imuria ei saa käyttää, jos letku on vaurioitunut.

slk

slv

Edellä olevien ohjeiden vastainen käyttö voi aiheuttaa vakavia moottorivaurioita, joita takuu ei korvaa.

suo

Tämä pölynimuri on tarkoitettu ainoastaan kotitalouskäyttöön.

sve

Älä koskaan käytä imuria

Syttyvien kaasujen yms. lähellä terävien esineiden imuroimiseen kuuman tai kylmän tuhkan tai esimerkiksi palavien savukkeiden imuroimiseen hienon pölyn, kuten kipsin, betonin ja jauhojen, imuroimiseen.

tur

ukr

Virtajohtoon liittyvät turvaohjeet

- Tarkista säännöllisesti, etteivät pistoke ja johto ole vioittuneet. Älä käytä pölynimuria, jos johto on vioittunut.
- Jos virtajohto on vaurioitunut, se täytyy vaihtaa valtuutetussa Electrolux-huoltoliikkeessä vaaran välttämiseksi. Virtajohdon vauriot eivät kuulu takuun piiriin.
- Älä vedä tai nosta pölynimuria johdosta.

Kaikki huolto- ja korjaustoimenpiteet on annettava valtuutetun Electrolux-huoltoliikkeen tehtäväksi. Säilytä imuria kuivassa paikassa.

Kuluttajaneuvonta ja kestävä suunnittelu

Electrolux kiistää kaikki vastuut vahingoista, jotka ovat aiheutuneet laitteen epäasianmukaisesta käytöstä tai laitteeseen tehdyistä muutoksista. Lisätietoja takuusta ja yhteystiedot löytyvät pakkauksen mukana toimitetusta takuuvihkosesta.

Jos sinulla on huomautettavaa pölynimurista tai näistä käyttöohjeista, voit lähettää meille sähköpostia osoitteeseen floorcare@electrolux.com.

Kestävä suunnittelu

Tuotteen suunnittelussa on otettu ympäristönäkökohdat huomioon. Kaikki muoviosat on merkitty kierrätysmerkillä. Lisätietoja on sivustossamme osoitteessa www.electrolux.com.

Pakkausmateriaalit ovat ympäristöystävällisiä ja ne voidaan kierrättää.



Säkerhetskrav och varning

Denna produkt kan användas av barn från 8 års ålder och uppåt, och av personer med nedsatt fysisk, sensorisk eller mental förmåga, samt personer med bristande erfarenhet och kunskap, om de övervakas eller instrueras beträffande hur produkten används på ett säkert sätt och förstår de risker som är förknippade med användningen.

WARNING: Det tillhörande turbomunstycket har en roterande borste där delar kan fastna. Var god använd det med försiktighet och endast på avsedda ytor. Var god stäng av dammsugaren före du tar bort delar som fastnat eller före du rengör borsten.

Barn måste passas så att de inte leker med apparaten.

Koppla alltid från dammsugaren från eluttaget innan rengöring och skötsel.

Använd aldrig dammsugaren utan filter.

Varning!

Den här dammsugaren innehåller elektriska anslutningar:

- Sug aldrig upp vätska.
- Sänk inte ned enheten i vätska för rengöring
- Slangen bör kontrolleras regelbundet och ska inte användas om den är skadad.

Ovanstående kan orsaka allvarliga skador på motorn och dessa skador omfattas inte av dammsugarens garanti.

Dammsugaren är endast avsedd för hemmabruk.

Använd aldrig dammsugaren

I närhet av brandfarliga gaser eller liknande

För att dammsuga upp vassa föremål

För att dammsuga upp varm eller kall aska, glödande cigarettfimpar eller liknande.

För att dammsuga upp fint damm, till exempel puts, betong eller mjöl.

Säkerhetsåtgärder för strömledaren

- Kontrollera regelbundet att stickpropp och sladd är i oskadat skick. Använd aldrig dammsugaren om sladden är skadad.
- Om den är skadad måste den bytas ut av personal på ett auktoriserat Electrolux-servicecenter för att undvika fara. Skador på dammsugarens sladd omfattas inte av garantin.
- Dra eller lyft aldrig dammsugaren i sladden.

All service och alla reparationer måste utföras av ett auktoriserat Electrolux-servicecenter. Förvara dammsugaren på en torr plats.

Konsumentinformation och policy om hållbar utveckling

Electrolux ansvarar inte för skador som uppstått i samband med olämplig användning eller vårdslös hantering av enheten. Mer information om garanti och kontaktuppgifter finns i den garantibroschyr som medföljer i förpackningen

Om du har några synpunkter på dammsugaren eller den här bruksanvisningen kan du skicka ett e-postmeddelande till oss via adressen floorcare@electrolux.com

Policy om hållbar utveckling

Produkten är utformad med tanke på miljön. Alla plastdetaljer är märkta för återvinning. Mer information finns på vår webbplats: www.electrolux.com

Förpackningsmaterialet har valts med tanke på miljön och kan återvinnas.

lith

ned

nor

pol

por

rom

rus

slk

slv

suo

sve

tur

ukr

Emniyet gereksinimleri ve uyarıları

Bu cihaz, güvenli şekilde kullanım ve oluşabilecek tehlikeler hakkında talimat verilerek gözetim altında veya bilgilendirmek şartıyla 8 yaş ve üzeri çocuklar ve fiziksel, duyuşsal veya zihinsel kapasitesi düşük veya bilgi ve deneyimi olmayan kişiler tarafından kullanılabilir.

lith

UYARI : Turbo uç aksesuarı* içinde, parçaların sıkışabileceği bir döner fırça bulunur. Bu aksesuarı lütfen dikkatle ve yalnızca belirtilen yüzeylerde kullanın. Sıkışan parçaları çıkarmadan veya fırçayı temizlemeden önce lütfen elektrikli süpürgeyi kapatın.

ned

nor

Çocukların, gerekli uyarılar yapılarak cihazla kesinlikle oynamaması sağlanmalıdır.

pol

Cihazı temizlemeye veya bakımını yapmaya başlamadan önce daima fişini prizden çıkartın.

por

Elektrikli süpürgeyi asla filtreleri olmadan kullanmayın.

rom

Dikkat

Bu cihazda elektrik bağlantıları bulunmaktadır:

rus

- Asla sıvı çekmek için kullanmayın
- Temizlemek amacıyla asla herhangi bir sıvıya daldırmayın

slk

- Hortum düzenli olarak kontrol edilmeli ve hasar gördüğünde kullanılmamalıdır.

slv

Yukarıda sayılanlar motora zarar verebilir; bu tür hasarlar garanti kapsamında değildir.

suo

Elektrikli süpürge, yalnızca evde kullanım amaçlıdır.

sve

Elektrikli süpürgeyi aşağıdaki durumlarda/yerlerde asla kullanmayın:

tur

Yanıcı gazlar vb. yakını
Keskin cisimler üzerinde
Sıcak veya soğuk küller, yanık sigara izmaritleri, vb.
Örn. alçı, beton, un gibi ince tozlar.

ukr

Güç kablosu önlemleri

- Düzenli olarak fiş ve kablunun hasarlı olup olmadığını kontrol edin. Kablunun hasarlı olduğu durumlarda elektrikli süpürgeyi asla kullanmayın.
- Kablo hasar görürse, tehlikeli durumların engellenmesi açısından yetkili Electrolux servis merkezi tarafından değiştirilmesi gerekir. Elektrikli süpürge kablosu hasarları garanti kapsamında değildir.
- Elektrikli süpürgeyi asla kablosundan tutarak çekmeyin veya kaldırmayın.

Bütün servis ve onarım işlemleri yetkili bir Electrolux servis merkezi tarafından yapılmalıdır. Elektrikli süpürgeyi kuru bir yerde saklayın.

Tüketici bilgileri ve sürdürülebilirlik politikası

Electrolux, cihazın uygun olmayan biçimde kullanılması veya kurulanması nedeniyle oluşan hiçbir hasarın sorumluluğunu kabul etmez. Garanti ve tüketiciler için iletişim bilgileriyle ilgili olarak ambalajdaki Garanti Kitapçığına bakın

Elektrikli süpürge veya Kullanım Talimatları ile ilgili yorumlarınız için lütfen floorcare@electrolux.com adresinden bize ulaşın

Sürdürülebilirlik politikası

Bu ürün, çevre üzerindeki etkileri göz önüne alınarak tasarlanmıştır. Tüm plastik parçalar, geri dönüştürme işlemleri dikkate alınarak işaretlenmiştir. Ayrıntılar için web sitemizi ziyaret edin: www.electrolux.com

Ambalaj malzemesi çevre dostudur ve geri dönüştürülebilir.



Вимоги техніки безпеки та попередження

Цей прилад може використовуватись дітьми старше 8 років та особами із зниженими фізичними, сенсорними або психічними можливостями чи недостатнім досвідом і знаннями лише під наглядом або після проведення інструктажу стосовно безпечного користування приладом та розуміння пов'язаних з цим ризиків.

УВАГА! Турбо-насадки* оснащені щіткою, що обертається, в яку можуть потрапити сторонні предмети. Користуйтеся ними з обережністю та лише на призначених для цього поверхнях. Перш ніж видалити предмети, що потрапили на щітку, або перед очищенням щітки вимкніть пилосос.

Слідкуйте за тим, щоб діти не гралися з приладом.

Слідкуйте за тим, щоб прилад було від'єднано від джерела живлення перед чищенням або ремонтом.

У жодному разі не використовуйте пилосос без фільтрів.

Увага!

Прилад містить електричні роз'єми:

- У жодному разі не збирайте рідину за допомогою пилососа
- Не поміщайте в середину пилососа рідину для чищення
- Шланг необхідно регулярно перевіряти і не використовувати в разі пошкодження.

Вищезгадане може призвести до серйозного пошкодження мотора, а таке пошкодження не покривається гарантією.

Пилосос призначено виключно для застосування в домашніх умовах.

У жодному разі не використовуйте пилосос:

Поруч із газами, що легко займаються тощо; для прибирання гострих предметів;

для збирання гарячої чи холодної золи, недопалків тощо;

- для збирання тонкодисперсного пилу, наприклад від штукатурки, бетону, або борошна;

Попередження щодо шнура живлення

- Перевірте, чи не пошкоджено кабель та вилку. У жодному разі не використовуйте пилосос, якщо шнур живлення пошкоджено.
- Якщо шнур живлення пошкоджено, ремонт необхідно здійснювати лише в сервісному центрі Electrolux в цілях безпеки. Пошкодження шнура пилососа не підлягає гарантійному ремонту.
- Ніколи не тягніть та не піднімайте пилосос за шнур.

Обслуговування та ремонт пилососа можуть виконувати лише авторизовані сервісні центри Electrolux. Зберігайте пилосос у сухому місці.

Інформація для споживачів і політика захисту навколишнього середовища

Electrolux не несе жодної відповідальності за шкоду, спричинену внаслідок неналежного використання пилососа або самовільного внесення змін у конструкцію пилососа.

Докладніше про гарантію та контактну інформацію для користувачів див. гарантійний талон, доданого до упаковки.

Якщо ви маєте пропозиції щодо покращення пилососа або посібника з експлуатації, зв'яжіться з нами за електронною адресою floorcare@electrolux.com.

Політика захисту навколишнього середовища

За своєю конструкцією цей виріб безпечний для довкілля. Всі пластмасові частини призначені для повторного використання. Докладніше див. на веб-сайті: www.electrolux.com

Матеріали упаковки є екологічно безпечними і можуть використовуватися для повторної переробки.

lith

ned

nor

pol

por

rom

rus

slk

slv

suo

sve

tur

ukr



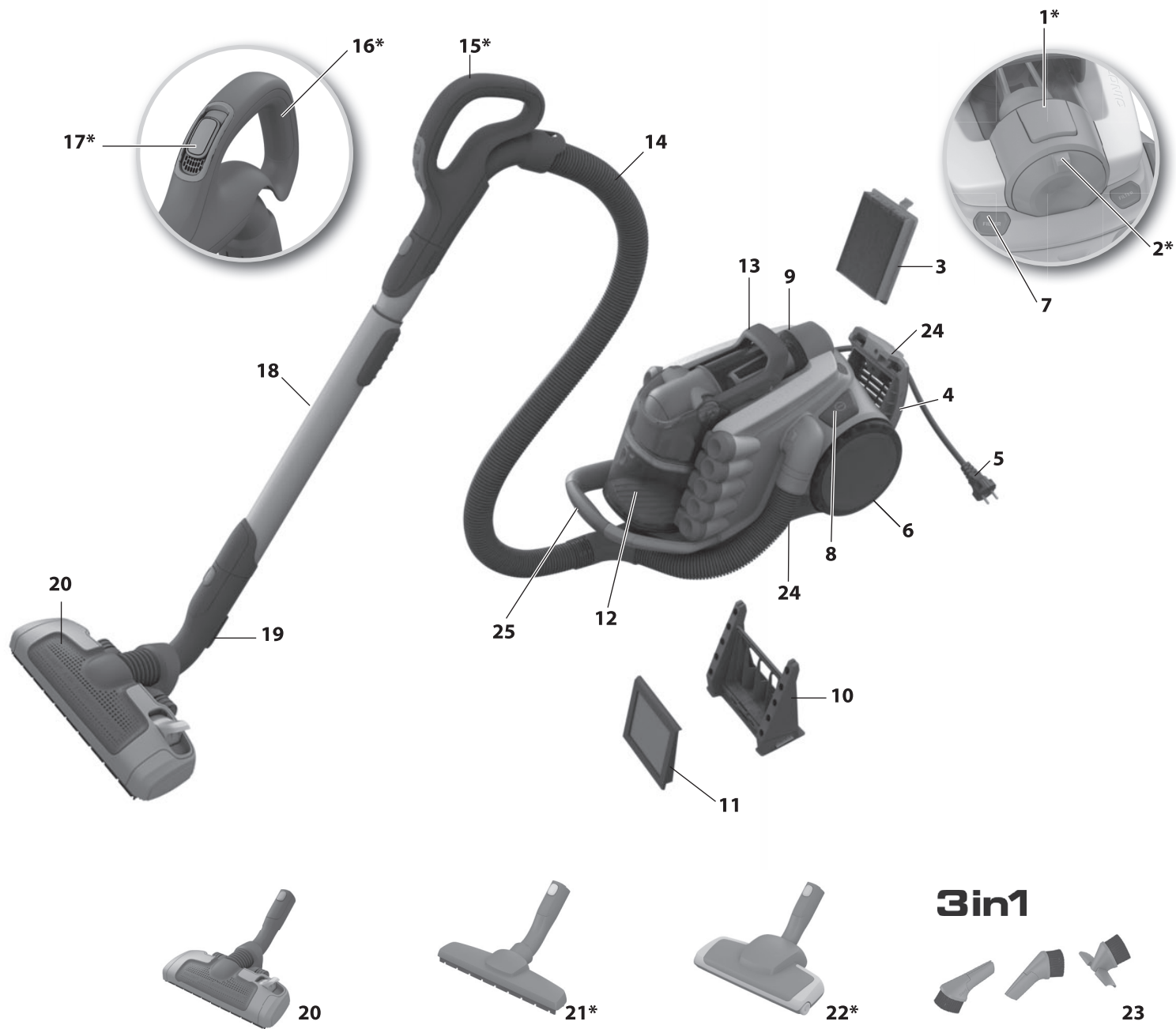

Описание на ваш UltraCaptive

1. Дисплей със светодиоди*
2. Електронно регулиране на мощността*
3. HEPA13 филтър
4. Решетка на филтъра
5. Захранващ кабел
6. Странични колела
7. Освобождаване на решетката на филтъра
8. Бутон вкл./изкл.
9. Бутон за прибиране на кабела
10. Контейнер за фин прах
11. Основен измиващ филтър
12. Кош за прах
13. Дръжка на компактора
14. Маркуч за AeroPro
15. Дръжка за дистанционно управление на AeroPro*
16. Дръжка AeroPro ergo*
17. Клапан за регулиране на въздушния поток*
18. Телескопична тръба за AeroPro
19. Скоба за закрепване
20. Безшумна дюза AeroPro
21. Накрайник AeroPro parketto*
22. Накрайник AeroPro turbo*
23. Дюза AeroPro 3 в 1
24. 2 гнезда за закрепване
25. Дръжка за носене

Beskrivelse af UltraCaptive:

1. LED Display*
2. Elektronisk styrkeregulering*
3. HEPA13 - filter
4. Filtergitter
5. Strømledning
6. Bagerste hjul
7. Udløser til filtergitter
8. Tænd-/sluk-knap
9. Knap til ledningsoprul
10. Beholder til fint støv
11. Vaskbart hovedfilter
12. Støvbeholder
13. Komprimeringshåndtag
14. AeroPro slange
15. AeroPro greb til fjernbetjening*
16. AeroPro ergo-håndtag*
17. Ventil til regulering af luftstrøm*
18. AeroPro teleskoprør
19. Parkeringsklemme
20. Lydløst AeroPro mundstykke
21. AeroPro parketto-mundstykke*
22. AeroPro turbo-mundstykke*
23. AeroPro 3-i-1 mundstykke
24. 2 parkeringsfunktioner
25. Bærehåndtag

Descripción de la UltraCaptive:

1. Pantalla LED*
2. Regulación de potencia electrónica*
3. Filtro HEPA13
4. Rejilla del filtro
5. Cable de alimentación
6. Ruedas traseras
7. Liberación de la rejilla del filtro
8. Tecla de encendido/apagado
9. Botón de rebobinado del cable
10. Recipiente de polvo fino
11. Filtro principal lavable
12. Bolsa de polvo
13. Tapa del compresor
14. Manguera AeroPro
15. Asa con mando a distancia AeroPro *
16. Asa ergonómica AeroPro*
17. Válvula de regulación del caudal de aire*
18. Tubo telescópico AeroPro
19. Clip para almacenamiento
20. Boquilla silenciosa AeroPro
21. Boquilla parketto AeroPro*
22. Boquilla turbo AeroPro*
23. AeroPro 3 in 1 nozzle
24. 2 ranuras de almacenamiento
25. Asa de transporte

Opis UltraCaptive

1. LED zaslon*
2. Elektroničko podešavanje snage*
3. HEPA13 filter
4. Rešetka filtra
5. Kabel napajanja
6. Stražnji kotači
7. Opuštanje rešetke filtra
8. Tipka Ukjučeno/isključeno
9. Gumb za namatanje kabla
10. Spremnik za sitnu prašinu
11. Perivi glavni filter
12. Kanta za smeće
13. Ručka sabijača
14. Crijevo AeroPro
15. Daljinski upravljač za AeroPro na ručki*
16. Ručka AeroPro ergo*
17. Ventil za regulaciju protoka zraka*
18. Teleskopska cijev AeroPro
19. Utor za parkiranje
20. AeroPro tihá četka
21. Sapnica AeroPro parketto*
22. Sapnica AeroPro turbo*
23. Nastavak AeroPro 3u1
24. 2 utora za parkiranje
25. Ručka za nošenje

Beschreibung Ihres UltraCaptive:

1. LED Display*
2. Elektronische Leistungsregelung*
3. HEPA13-Filter
4. Filtergitter
5. Netzkabel
6. Hinterräder
7. Filtergitterentriegelung
8. Taste Ein/Aus
9. Aufrolltaste für das Netzkabel
10. Feinstaubbehälter
11. Waschbarer Hauptfilter
12. Staubbehälter
13. Verdichterhebel
14. AeroPro-Schlauch
15. AeroPro-Griff mit Fernbedienung*
16. AeroPro Ergo-Griff*
17. Luftstromventilklappe*
18. AeroPro-Teleskoprohr
19. Parkfunktion
20. AeroPro Flüsterdüse
21. AeroPro-Hartbodendüse*
22. AeroPro-Turbodüse*
23. AeroPro 3-in-1-Kombidüse
24. 2 Parkaufnahmen
25. Tragegriff

UltraCaptive kirjeldus:

1. LED-näidik*
2. Elektrooniline võimsuse reguleerimine*
3. HEPA13 filter
4. Filtrivõre
5. Toitejuhe
6. Tagumised rattad
7. Filtrivõre vabastamine
8. Sisse/välja-nupp
9. Juhtme tagasiserimisnupp
10. Peene tolmu konteiner
11. Pestav põhifilter
12. Tolmunõu
13. Kompaktori käepide
14. AeroPro voolik
15. AeroPro kaugjuhitav käepide*
16. AeroPro ergo käepide*
17. Õhuvoo reguleerimisklapp*
18. AeroPro teleskoopitoru
19. Kinnituskamber
20. AeroPro vaikne otsik
21. AeroPro parketto hari*
22. AeroPro turbo hari*
23. AeroPro kolm-ühese otsik
24. 2 kinnituspesa
25. Käepide

Popis vašeho přístroje UltraCaptive:

1. LED displej*
2. Elektronická regulace výkonu*
3. HEPA13 filtr
4. Mřížka filtru
5. Napájecí kabel
6. Zadní kolečka
7. Uvolňovací tlačítko mřížky filtru
8. Tlačítko Zap/Vyp
9. Tlačítko navíjení kabelu
10. Nádoba na jemný prach
11. Omyvatelný hlavní filtr
12. Nádoba na prach
13. Držadlo pěchovače
14. Hadice AeroPro
15. Držadlo s dálkovým ovládáním AeroPro*
16. Rukojeť AeroPro ergo*
17. Ventil regulace průtoku vzduchu*
18. Vysunovací trubice AeroPro
19. Parkovací svorka
20. Tichá hubice AeroPro
21. Hubice AeroPro parketto*
22. Hubice AeroPro turbo*
23. Hubice AeroPro 3v1
24. 2 parkovací otvory
25. Držadlo

Description of your UltraCaptive

1. LED Display*
2. Electronic power regulation*
3. HEPA13 filter
4. Filter grill
5. Power cord
6. Rear wheels
7. Filter grill release
8. On/Off button
9. Cord rewind button
10. Fine dust container
11. Washable main filter
12. Dust bin
13. Compactor handle
14. AeroPro hose
15. AeroPro remote control handle*
16. AeroPro ergo handle*
17. Airflow regulation valve*
18. AeroPro telescopic tube
19. Parking clip
20. AeroPro silent nozzle
21. AeroPro Parketto nozzle*
22. AeroPro turbo nozzle*
23. AeroPro 3 in 1 nozzle
24. 2 parking slots
25. Carrying handle

Description de votre UltraCaptive

1. Écran LED*
2. Régulateur de puissance électronique*
3. Filtre HEPA13
4. Grille de filtre
5. Cordon d'alimentation
6. Roulettes arrière Roulettes arrière
7. Verrouillage de la grille de filtre
8. Bouton Marche/Arrêt
9. Bouton d'enroulement du câble d'alimentation
10. Bac à poussière fine
11. Filtre principal lavable
12. Bac à poussière
13. Poignée du compacteur
14. Flexible AeroPro
15. Poignée de flexible avec commandes à distance AeroPro*
16. Poignée de flexible AeroPro ergonomique*
17. Vanne de régulation de la circulation d'air*
18. Tube télescopique AeroPro
19. Système de rangement Clip
20. Brosse silencieuse AeroPro
21. Suceur spécial sols durs / parquets AeroPro*
22. Turbobrosse AeroPro*
23. Suceur AeroPro 3 en 1
24. 2 fentes de rangement
25. Poignée de transport

bul

cro

cze

dan

de

eng

esp

est

fra

gre

hun

ita

latv

Περιγραφή της UltraCaptive:

1. Οθόνη LED*
2. Ηλεκτρονική ρύθμιση ισχύος*
3. Φίλτρο HEPA13
4. Σχάρα φίλτρου
5. Καλώδιο ρεύματος
6. Πίσω τροχοί
7. Αποδέμωση σχάρας φίλτρου
8. Κομπι ενεργοποίησης/απενεργοποίησης
9. Κομπι περιέλιξης καλωδίου
10. Δοχείο συλλογής λεπτής σκόνης
11. Πλενόμενο κύριο φίλτρο
12. Δοχείο σκόνης
13. Λαβή συμπίεση
14. Εύκαμπτος σωλήνας AeroPro
15. Λαβή με τηλεχειριστή AeroPro*
16. Λαβή AeroPro ergo*
17. Βαλβίδα ρύθμισης ροής αέρα*
18. Τηλεσκοπικός σωλήνας AeroPro
19. Κλιπ στάθμησης
20. Αθόρυβο ακροφύσιο AeroPro
21. Ακροφύσιο AeroPro parketto*
22. Ακροφύσιο AeroPro turbo*
23. Στόμιο AeroPro 3σε1
24. 2 υποδοχές στάθμησης
25. Χειρολαβή μεταφοράς

Modelio „UltraCaptive“ aprašymas:

1. Diodinio apšvietimo ekranas*
2. Elektroniska jaudas reguliškana*
3. „HEPA13“ filtras
4. Filtra režģis
5. Maitinimo laidas
6. Aizmgures riteņi
7. Filtra režģa aizturis
8. Ieslēgšanas/izslēgšanas poga
9. Vada ietīšanas poga
10. Smalko putekļu konteiners
11. Mazgājams galvenais filtrs
12. Atkritumu spainis
13. Kompaktora rokturis
14. Zarna „AeroPro“
15. Nuotolinio valdymo rankena „AeroPro“*
16. AeroPro ergo rokturis*
17. Gaisa plūsmas reguliškana vārsts*
18. Sustumiamas vamzdis „AeroPro“
19. Pastatymo auselė
20. AeroPro klusais uzgalis
21. AeroPro parketto uzgalis*
22. AeroPro turbo uzgalis*
23. Antgalis „AeroPro 3in1“
24. Dvi pastatymo angos
25. Pārnēsāšanas rokturis

Beskrivelse av UltraCaptive:

1. LED-display*
2. Elektronisk effektregulering*
3. HEPA13-filter
4. Filtergitter
5. Strømlledning
6. Bakhjul
7. Utløser for filtergitter
8. På/Wy-knapp
9. Kabelvinde-knapp
10. Beholder til fint støv
11. Vaskbart hovedfilter
12. Støvpose
13. Kompaktorhåndtak
14. AeroPro-slange
15. Håndtak til AeroPro-fjernkontroll*
16. AeroPro ergo-håndtak*
17. Reguleringsventil for luftstrøm*
18. AeroPro-teleskopør
19. Parkeringsklips
20. AeroPro støyfri munnstykke
21. AeroPro parkettmunnstykke*
22. AeroPro turbomunnstykke*
23. AeroPro 3in1-munnstykke
24. 2 Parkeringsspor
25. Bærehåndtak

Az UltraCaptive felszerelése

1. Kijelző*
2. Elektronikus teljesítményszabályzó*
3. Mosható HEPA 13 szűrő
4. Szűrőrács
5. Kábel
6. Hátsó kerék
7. Szűrőrács nyitó
8. On/Off gomb
9. Kábelzisszacsévló gomb
10. Finompor tartály
11. Mosható főszűrő
12. Portartály
13. Tömörítő fogantyú
14. AeroPro gégecső
15. AeroPro távirányítós fogantyú*
16. AeroPro fogantyú*
17. Légáramlás szabályzó*
18. AeroPro teleszkópos cső
19. Parkoló állás
20. AeroPro csendes szivófej
21. Kéménypadló szivófej*
22. Torbo szivófej*
23. AeroPro 3 az 1-ben szivófej
24. 2 db parkolónyílás
25. Hordozó fogantyú

Jūsua UltraCaptive apraksts:

1. LED displejs*
2. Elektroninis galios regulatorius*
3. HEPA13 filtrs
4. Filtra grotelis
5. Barošanas vads
6. Galiniai ratai
7. Filtra groteliu atlaisvinimo itaisas
8. Ijungimo / išjungimo mygtukas
9. Laido suvyniojimo mygtukas
10. Smulkių dulkių rinktuvas
11. Plaunamas pagrindinis filtras
12. Dulkių rinktuvas
13. Dulkių preso rankena
14. AeroPro šlūtene
15. AeroPro rokturis ar tálvadibas pulti*
16. AeroPro ergo* rankena*
17. Oro srauto reguliavimo sklendė*
18. AeroPro teleskopiská caurule
19. Novietošanas skava
20. Tyliai veikiantis antgalis „AeroPro“
21. „AeroPro parketto“ antgalis*
22. „AeroPro turbo“ antgalis*
23. AeroPro 3 vienā uzgalis
24. 2 novietošanas atveres
25. Nešimo rankena

Opis odkurzacza UltraCaptive:

1. Wyświetlacz LED*
2. Elektroniczna regulacja mocy*
3. Filtr HEPA13
4. Kratka filtra
5. Przewód zasilający
6. Tylne kółka
7. Przycisk zwalniania kratki filtra
8. Przycisk Wł./Wyl.
9. Przycisk zwijania przewodu
10. Pojemnik na drobny kurz
11. Zmywalny główny filtr
12. Pojemnik na kurz
13. Uchwyt ubijaka
14. Wąż AeroPro
15. Uchwyt z przyciskami zdalnego sterowania AeroPro*
16. Ergonomiczny uchwyt AeroPro*
17. Zawór regulacji przepływu powietrza*
18. Rura teleskopowa AeroPro
19. Uchwyt do parkowania
20. Cicha ssawka AeroPro
21. Ssawka AeroPro parketto*
22. Turboszczotka AeroPro*
23. Ssawka AeroPro 3 w 1
24. 2 gniazda do parkowania
25. Uchwyt do przenoszenia

Descrizione dell'UltraCaptive:

1. Display a LED*
2. Regolazione elettronica della potenza*
3. Filtro HEPA13
4. Griglia del filtro
5. Cavo di alimentazione
6. Ruote posteriori
7. Sblocco della griglia del filtro
8. Pulsante On/Off
9. Pulsante di riavvolgimento cavo
10. Contenitore della polvere fine
11. Filtro principale lavabile
12. Contenitore della polvere
13. Manico del compattatore
14. Tubo flessibile AeroPro
15. Impugnatura telecomando AeroPro*
16. Impugnatura AeroPro con comando a distanza*
17. Valvola di regolazione del flusso d'aria*
18. Tubo telescopico AeroPro
19. Gancio di fermo
20. Spazzola silenziosa AeroPro
21. Bocchetta parketto AeroPro*
22. Bocchetta turbo AeroPro*
23. Bocchetta AeroPro 3in1
24. 2 fentes de rangement
25. Maniglia per il trasporto

Beschrijving van uw UltraCaptive:

1. LED-display*
2. Knop voor elektronische vermogen*
3. HEPA13-filter
4. Filterrooster
5. Netsnoer
6. Achterwielen
7. Vrijgiftekop van het filterrooster
8. Aan/uit-toets
9. Netsnoerintrekknop
10. Reservoir voor fijne stofdeeltjes
11. Uitwasbare hoofdfilter
12. Stofbak
13. Compactorhendel
14. AeroPro-slang
15. AeroPro-handvat met afstandsbediening*
16. Ergonomische AeroPro-handgriep*
17. Luchtstroomreggelklep*
18. AeroPro telescopische buis
19. Opbergklem
20. AeroPro geluidsarm mondstuk
21. AeroPro-parkettmondstuk*
22. AeroPro-turbomondstuk*
23. AeroPro-3in1-zuigmond
24. 2 opbergsleuven
25. Draaghandgreep

Descrição do seu UltraCaptive:

1. Display LED*
2. Regulação eletrónica da potência*
3. Filtro HEPA13
4. Grelha do filtro
5. Cabo de alimentação
6. Rodas traseiras
7. Libertação da grelha do filtro
8. Botão On/Off (ligar/desligar)
9. Botão de recolha do cabo
10. Recipiente do pó fino
11. Filtro principal lavável
12. Depósito do pó
13. Pega do compactador
14. Mangueira AeroPro
15. Pega do controlo remoto AeroPro*
16. Pega do AeroPro ergo*
17. Válvula de regulação do fluxo de ar*
18. Tubo telescópico AeroPro
19. Assistente de estacionamento
20. Bocal silencioso AeroPro
21. Bocal do AeroPro parketto*
22. Bocal do AeroPro turbo*
23. Acessório AeroPro 3-em-1
24. 2 Ranhuras de estacionamento
25. Pega de transporte

gre

hun

ita

latv

lith

ned

nor

pol

por

rom

rus

slk

slv

**Descrierea aspiratorului UltraCaptic:**

1. Afşaj cu LED*
2. Reglare electronică a puterii*
3. Filtru HEPA13
4. Grilă pentru filtru
5. Cablu de alimentare
6. Roţi din spate
7. Deblocarea grilei filtrului
8. Buton ON/OFF (Pornit/oprit)
9. Buton de înfăşurare a cablului
10. Recipient pentru praf fin
11. Filtru principal lavabil
12. Recipient pentru praf
13. Măner compactor
14. Furtun AeroPro
15. Măner pentru comandă de la distanţă AeroPro*
16. Măner AeroPro ergonomic*
17. Supapă de reglare a fluxului de aer*
18. Tub telescopic AeroPro
19. Clemă de parcare
20. Duză silenţioasă AeroPro
21. Duză AeroPro parketto*
22. Duză AeroPro turbo*
23. Duză AeroPro 3 in 1
24. 2 fante pentru parcare
25. Măner de transport

Opis naprave UltraCaptic:

1. LED-prikazovalnik*
2. Elektronski regulator moči sesanja*
3. Filter HEPA13
4. Mreža filtra
5. Napajalni kabel
6. Zadnji kolesi
7. Zaklep mreže filtra
8. Gumb za vklop/izklop
9. Gumb za navijanje kabla
10. Posoda za droben prah
11. Pralni glavni filter
12. Posoda za prah
13. Ročica stiskalnika prahu
14. Cev za nastavke AeroPro
15. Ročaj za daljinsko upravljanje AeroPro*
16. Ročaj AeroPro ergo*
17. Ventil za uravnavanje pretoka zraka*
18. Teleskopska cev AeroPro
19. Zaponka za postavitev na enoto
20. Tiha krtača AeroPro
21. Krtaca za parket AeroPro*
22. Turbo krtača AeroPro*
23. Nastavek AeroPro 3v1
24. 2 reži za postavitev na enoto
25. Ročaj za prenašanje

UltraCaptic Özellikleri:

1. LED gösterge*
2. Elektronik güç ayarlaması*
3. HEPA13 filtre
4. Filtre Izgarası
5. Güç kablosu
6. Arka tekerler
7. Filtre Izgarası Çıkarma Düğmesi
8. Açma/Kapama düğmesi
9. Kablo sarma düğmesi
10. İnce toz haznesi
11. Yıkabilir ana filtre
12. Toz haznesi
13. Sıkıştırma kolu
14. AeroPro Hotum
15. AeroPro Uzaktan Kumanda Kolu*
16. AeroPro ergonomik sap*
17. Hava akışı düzenleme valfi*
18. Teleskobik boru
19. Park yuvası
20. AeroPro sessiz uç
21. AeroPro parketto başlık*
22. AeroPro turbo başlık*
23. AeroPro 3in1 Başlık
24. 2 adet park yuvası
25. Taşıma kolu

Описание Вашего UltraCaptic:

1. Светодиодный дисплей*
2. Электронный регулятор мощности*
3. Фильтр HEPA13
4. Решетка фильтра
5. Шнур питания
6. Задние колеса
7. Защелка решетки фильтра
8. Кнопка «Вкл/Выкл»
9. Кнопка сматывания шнура
10. Контейнер для мелкой пыли
11. Моющийся основной фильтр
12. Контейнер для пыли
13. Ручка уплотнителя
14. Шланг Аэропро
15. Ручка Аэропро с дистанционным управлением*
16. Рукоятка AeroPro ergo*
17. Клапан регулировки воздушного потока*
18. Телескопическая трубка Аэропро
19. Парковочная защелка
20. Бесшумная насадка AeroPro («Аэропро»)
21. Насадка AeroPro parketto*
22. Насадка AeroPro turbo*
23. Насадка Аэропро 3 в 1
24. Два парковочных гнезда
25. Ручка для переноски

UltraCaptic-tuotteen kuvaus:

1. LED-näyttö*
2. Elektroninen tehonsäätö*
3. HEPA13-suodatin
4. Suodatintirtilä
5. Verkkojohdot
6. Takapyörät
7. Suodatintirtilän vapautin
8. Virtapainike
9. Johdon kelauspainike
10. Pölysäiliö
11. Pestävä pääsuodatin
12. Pölysäiliö
13. Puhdistimen kahva
14. AeroPro-letku
15. AeroPro-kädensija, kaukosäädin*
16. AeroPro ergo -kahva*
17. Ilmavirtauksen säätöventtiili*
18. AeroPro-teleskoopiputki
19. Pysäköintipidike
20. AeroPro-suulake
21. AeroPro parkettisuutin*
22. AeroPro turbo -suutin*
23. AeroPro 3in1 -suulake
24. 2 Pysäköinti/säilytystelinettä
25. Kantokahva

Опис UltraCaptic:

1. РК-дисплей*
2. Електронне регулювання потужності*
3. Фільтр HEPA13
4. Решітка фільтра
5. Кабель живлення
6. Задні колеса
7. Від'єднання решітки фільтра
8. Кнопка Увімк/Вимк
9. Кнопка змотування кабелю
10. Контейнер для дрібного пилу
11. Основний фільтр, що мийється
12. Контейнер для пилу
13. Ручка ущільнювача
14. Шланг AeroPro
15. Ручка з дистанційним керуванням AeroPro*
16. Ергономічна ручка AeroPro*
17. Клапан регулювання повітряного потоку*
18. Телескопічна трубка AeroPro
19. Затискач для зберігання
20. Безшумна насадка AeroPro
21. Паркетна насадка AeroPro*
22. Турбо-насадка AeroPro*
23. 2Насадка AeroPro 3-в-1
24. 2 отвори для зберігання
25. Ручка для перенесення

Popis vášho zariadenia UltraCaptic:

1. Displej LED*
2. Elektronická regulácia výkonu*
3. Filter HEPA13
4. Mriežka filtra
5. Napájací kábel
6. Zadné kolieska
7. Uvoľnenie mriežky filtra
8. Tlačidlo Zap./Vyp.
9. Tlačidlo navijania kábla
10. Nádobka na jemnú prach
11. Umyvateľný hlavný filter
12. Nádobka na prach
13. Rukoväť lisu
14. Hadica AeroPro
15. Rukoväť diaľkového ovládania AeroPro*
16. Rukoväť systému AeroPro ergo*
17. Regulačný ventil prúdenia vzduchu*
18. Teleskopická trubica AeroPro
19. Parkovacia spona
20. Tichá hubica AeroPro
21. Hubica systému AeroPro parketto*
22. Hubica systému AeroPro turbo*
23. Dýza AeroPro 3 v 1
24. 2 parkovacie štrbiny
25. Rukoväť

Beskrivning av din UltraCaptic:

1. LED-Display*
2. Elektronisk reglering av sugkraften*
3. HEPA13-filter
4. Filternät
5. Strömsladd
6. Bakhjul
7. Att lossa filternätet
8. Strömbrytare På/Av
9. Knapp för sladdvinda
10. Behållaren för finkornigt damm
11. Tvättbart huvudfilter
12. Dammlåda
13. Kompakteringshandtag
14. AeroPro-slang
15. AeroPro-fjärrkontrollhandtag*
16. AeroPro ergo-handtag*
17. Luftventil för reglering av luftflöde*
18. AeroPro-teleskoprör
19. Strömsladd
20. AeroPro tyst munstycke
21. AeroPro parketto-munstycke*
22. AeroPro turbo-munstycke*
23. AeroPro 3in1-munstycke
24. Parkeringsfäste
25. Bärhandtag

lith

ned

nor

pol

por

rom

rus

slk

slv

suo

sve

tur

ukr



bul

1. За да носите уреда, повдигнете го за држката. Не повдигайте уреда за држката на компактора.

cro

1. Uređaj, prilikom nošenja, podignite za ručku. Uređaj ne podižite za ručku sabijača.

cze

1. Při přenášení spotřebiče jej zvedejte za držadlo. Nezvedejte spotřebič za držadlo pěchovače.

dan

1. Løft maskinen i håndtaget for at bære den. Maskinen må ikke løftes i komprimeringshåndtaget.

de

1. Gerät nur am Tragegriff anheben. Heben Sie das Gerät nicht am Verdichterhebel an.

eng

1. To carry machine, lift it by the handle. Do not lift the machine by the compactor handle.

esp

1. Para transportar el aspirador, sujételo por el asa de transporte. No levante nunca el aparato sujetandolo por la tapa del compresor.

est

1. Tolmuemeja kandmiseks tõstke seda käepidemest. Ärge kunagi tõstke tolmuimejat kompaktori käepidemest.

fra

1. Pour transporter l'aspirateur, utilisez la poignée située à l'avant. Ne jamais soulever l'appareil à l'aide de la poignée du compacteur à poussière.

gre

1. Για να μεταφέρετε τη συσκευή, ανασηκώστε την από τη λαβή. Μη σηκώνετε τη συσκευή από τη λαβή του συμπιεστή.

hun

1. Hordozza és emelje a készülőket a fogantyúnál fogva.

ita

1. Per trasportare la macchina, sollevarla dal manico. Non sollevare la macchina dal manico del compattatore.

latv

1. Lai pārvietotu ierīci, turiet to aiz roktura. Neceliet ierīci aiz kompaktora roktura.



2. Postavete markuču v dveje vřzki (za da go mañnete, natisnete butonite za blokiranje i izdřpajte markuču)

2. Umetnite cijev u dva priključka (za vađenje pritisnite tipku za blokiranje i izvucite cijev van)

2. Zasuňte hadici do dvou spojek (odstraňte ji stisknutím zajišťovacích tlačítek a vytažením ven).

2. Sæt slangen i de to forbindelser (tryk på låseknapperne, og træk slangen ud for at fjerne den)

2. Schieben Sie den Schlauch durch die beiden Schlauchaufnehmer (zum Entnehmen des Schlauchs drücken Sie die Entriegelungstasten und ziehen ihn ab).

2. Insert the hose into the two connections (to remove it, press the lock buttons and pull the hose out)

2. Inserte el tubo en las dos conexiones (para extraerlo, presione los botones de bloqueo y tire del tubo).

2. Kinnitage voolik kahest ühenduskohast (vooliku eemaldamiseks vajutage lukustusnuppe ja tõmmake voolik välja)

2. Mettre en place le tuyau flexible en insérant les deux embouts dans les connexions - voir les flèches. Pour le retirer, appuyez sur les boutons de déverrouillage.

2. Εισαγάγετε τον εύκαμπτο σωλήνα στις δύο συνδέσεις (για να τον αφαιρέσετε, πιέστε τα κουμπιά ασφάλισης και τραβήξτε το σωλήνα να βγει)

2. Helyezze be a gégecsövet (az eltávolításhoz nyomja meg minkét zárógombot és húzza ki a csövet)

2. Inserire il tubo flessibile nei due raccordi (per estrarlo, premere i pulsanti di arresto e tirare il tubo flessibile)

2. Ievietojiet šļūteni abos savienojumos (lai izņemtu to, nospiediet fiksēšanas pogas un izvelciet cauruli)

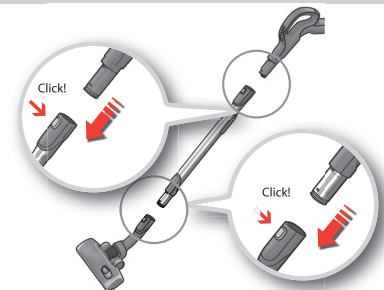

3. Прикрепете телескопичната тръба към накрайника за под и држката на маркуча (за да ги отстраните, нatisнете бутоните за блокиране и издърпайте накрайника и маркуча).

3. Pričvrstite teleskopsku cijev na četku za pod i ručku četke (za vađenje pritisnite tipku za blokiranje i izvucite četku i cijev).

3. Připojte teleskopickou trubici k podlahové hubici a držadlu hadice (ty odstraníte stisknutím zajišťovacího tlačítka a odpojením hubice a hadice).

3. Sæt teleskoprøret på gulvmundstykket og slangehåndtaget (tryk på låseknappen, og træk mundstykket og slangen af for at fjerne dem).

3. Verbinden Sie das Teleskoprohr mit der Bodendüse und dem Schlauchgriff (zum Entfernen drücken Sie die Entriegelungstaste und ziehen die Düse und den Schlauch ab).

3. Attach the telescopic tube to the floor nozzle and hose handle (to remove them, press the lock button and pull the nozzle and hose off).

3. Acople el tubo telescópico al cepillo de suelo y el asa del tubo (para extraerlos, presione el botón de bloqueo y tire de la boquilla y el tubo).

3. Kinnitage teleskoopitoru põrandatsiku ja vooliku käepideme külge (nende eemaldamiseks vajutage lukustusnuppe ja tõmmake otsik ning voolik lahti).

3. Emboitez le tube télescopique dans la brosse et dans la poignée du tuyau flexible - pour le retirer, appuyez sur les boutons de déverrouillage pour enlever la brosse et le tuyau flexible.

3. Συνδέστε τον τηλεσκοπικό σωλήνα στο ακροφύσιο δαπέδου και στη λαβή του εύκαμπτου σωλήνα (για να τα αφαιρέσετε, πιέστε το κουμπί ασφάλισης και τραβήξτε προς τα έξω το ακροφύσιο και τον εύκαμπτο σωλήνα).

3. Csatlakoztassa a teleszkópos csövet a szivőfejhez és a fogantyúhoz (az eltávolításhoz nyomja meg a zárógombot).

3. Collegare il tubo telescopico alla spazzola per il pavimento e al manico del tubo flessibile (per staccarli, premere il pulsante di rilascio e tirare la spazzola e il tubo flessibile).

3. Piestipriniet teleskopisko cauruli pie grīdas uzgāli un šļūtenes roktura (lai noņemtu tos, nospiediet fiksēšanas pogu un noņemiet uzgāli un šļūteni).

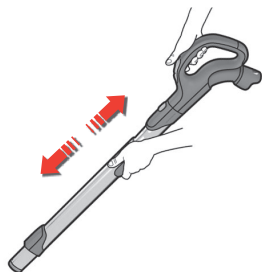

4. Натиснете бутона вкл./изкл., за да включите уреда, натиснете го отново, за да го изключите. Натиснете бутона за прибиране на кабела, за да навиете захранващия кабел.
4. Pritisnite tipku uklj/isklj za uključivanje uređaja, a ponovno pritisnite za isključivanje. Pritisnite tipku za namatanje kabela za uvlačenje kabela napajanja.
4. Stisknutím tlačítka Zap/Vyp spotřebič zapnete, opětovným stisknutím jej vypnete. Stisknutím tlačítka navíjení kabelu navinete zpět napájecí kabel.
4. Justér teleskopørret ved at holde låsen med den ene hånd og trække i håndtaget med den anden hånd.
4. Teleskoprohr individuell in der Länge anpassen, indem Sie mit einer Hand den Verriegelungsknopf drücken und mit der anderen Hand am Griff ziehen.
4. Adjust the telescopic tube by holding the lock with one hand and pulling the handle with the other hand.
4. Para ajustar el tubo telescópico sujete el bloqueo con una mano y tire del asa con la otra.
4. Seadme sisselülitamiseks vajutage sisse/välja-nuppu; väljalülitamiseks vajutage nuppu uuesti. Toitejuhtme sissekerimiseks vajutage juhtme kerimisnuppu.
4. Réglez le tube télescopique en tenant le verrouillage d'une main et en tirant la poignée de l'autre main.
4. Ρυθμίστε τον τηλεσκοπικό σωλήνα κρατώντας την ασφάλεια με το ένα χέρι και τραβώντας τη λαβή με το άλλο.
4. Egyik kezét a zárófogantyún tartva és a másik kezével húzva tudja állítani a teleszkópos cső hosszát.
4. Regolare il tubo telescopico tenendo il pulsante di bloccaggio con una mano e tirando l'impugnatura con l'altra.
4. Nospiediet ieslēgšanas/izslēgšanas pogu, lai ieslēgtu ierīci; nospiediet to vēlreiz, lai izslēgtu. Nospiediet vada ietīšanas pogu, lai ietītu barošanas vadu.



5. Издърпайте захранващия кабел и го включете в мрежата.
5. Izvucite električni kabel i uključite ga u utičnicu.
5. Vytáhněte přívodní šňůru a zapněte ji do zásuvky.
5. Tag el-ledningen ud, og sæt den i en stikkontakt.
5. Stromkabel herausziehen und den Stecker in die Steckdose stecken.
5. Pull out the power cord and plug it into the mains.
5. Tire del cable de alimentación y enchúfelo a la toma de red.
5. Tõmmake toitekaablit väljapoole ning ühendage toitepistik vooluvõrku.
5. Tirer sur le cordon d'alimentation et le branche sur le secteur.
5. Τραβήξτε έξω το καλώδιο τροφοδοσίας και συνδέστε το στην πρίζα.
5. Húzza ki a tápkábelt a készülékből, majd dugja be a konnektorba.
5. Estrarre il cavo di alimentazione ed inserire la spina nella presa elettrica.
5. zvelciet elektrības kabeli un iespraudiet to strāvas kontaktligzdā.

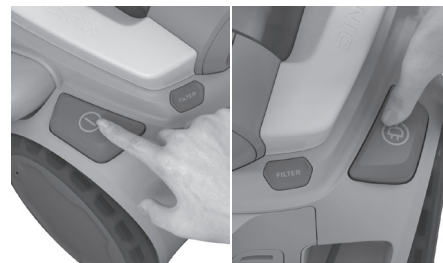

6. Включване/изключване на прахосмукачката чрез натискане на бутона ВКЛ./ИЗКЛ. (ON/OFF). След като очистите с прахосмукачката приборете кабела, като натиснете бутона за навиване на кабела REWIND.
6. Usisavač uključite ili isključite pritiskom na gumb za uključivanje i isključivanje. Nakon usisavanja namotajte kabel za napajanje pritiskom na gumb NAMOTAVANJE.
6. Zapněte/vypněte vysavač stisknutím tlačítka ON/OFF (zapnout/vypnout). Po vysávání namotejte přívodní šňůru stisknutím tlačítka REWIND.
6. Start/stop støvsugerens ved at trykke på TÆND/ SLUK-knappen. Efter støvsugning Tryk på SPOL-knappen for at rulle ledningen op.
6. Zum Ein- und Ausschalten des Staubsaugers den EIN/AUS-Schalter drücken. Nach dem Staubsaugen das Stromkabel durch Betätigen der AUFROLL-Taste aufwickeln.
6. Press the On/Off button to turn machine on, press again to turn off. After vacuuming rewind the cable by pushing the REWIND button.
6. Encienda o apague la aspiradora pulsando el botón de encendido y apagado (ON/OFF). Después de aspirar, enrolle el cable de alimentación pulsando el botón REWIND.
6. Lülitage tolmumeija sisse/välja, vajutades nuppu ON/OFF (sees/väljas). Pärast tolmumemist kerige toitejuhe uuesti kokku, vajutades nuppu REWIND.
6. Pour mettre en marche et arrêter l'aspirateur, appuyez sur la pédale marche/arrêt. Après utilisation, enroulez le cordon d'alimentation en appuyant la pédale de l'enrouleur.
6. Ενεργοποιήστε/απενεργοποιήστε τη σκούπα πατώντας το κουμπί ON/OFF. Μετά τον καθαρισμό τυλίξτε ξανά το καλώδιο τροφοδοσίας πατώντας το κουμπί REWIND (ΠΕΡΙΛΙΞΗ).
6. A porszívó be- vagy kikapcsolásához nyomja meg a Be/Ki gombot. Porszívózás után csévélje fel a tápkábelt a kábel-visszacsevélő gombbal.
6. Per accendere/spgnere l'aspirapolvere, premere il pulsante di accensione/spgnimento. Una volta terminata la pulizia, riavvolgere il cavo premendo il pulsante RIAVVOLGIMENTO.
6. Ieslēdziet/izslēdziet putekļusūcēju, nospiežot IESLĒGŠANAS/IZSLĒGŠANAS pogu. Pēc putekļu sūkšanas satiniet kabeli, nospiežot SATĪŠANAS pogu.

bul

cro

cze

dan

de

eng

esp

est

fra

gre

hun

ita

latv

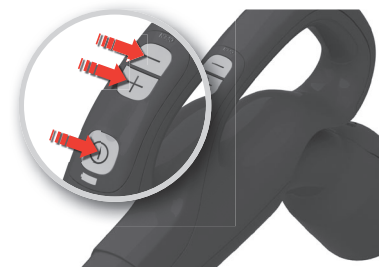
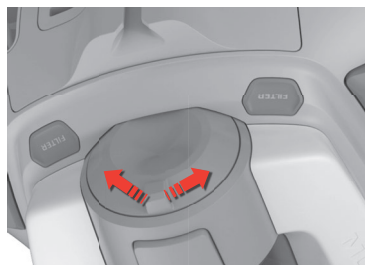
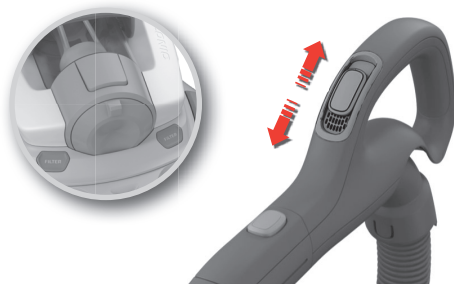

bul

7. Регулирайте въздушния поток като натиснете клапана нагоре и надолу. *

cro

7. Protok zraka regulirajte tako da ventil pritisnete prema gore i dolje. *

cze

7. Stisknutím ventilu nahoru a dolů regulujete průtok vzduchu. *

dan

7. Regulér luftstrømmen ved at skubbe ventilen op og ned. *

de

7. Regeln Sie den Luftstrom durch Verschieben der Ventilklappe. *

eng

7. Regulate airflow by pushing the valve up and down. *

esp

7. Regule el caudal de aire presionando la válvula hacia arriba y hacia abajo. *

est

7. Reguleerige õhuvooгу, lükates klappi üles või alla. *

fra

7. Réglez mécaniquement la puissance en poussant la valve de réglage du débit d'air* vers le haut et le bas. *

gre

7. Μπορείτε να ρυθμίσετε τη ροή αέρα, πιέζοντας τη βαλβίδα προς τα πάνω και προς τα κάτω. *

hun

7. Szabályozza a légáramlást a szelep fel-le csúsztatásával. *

ita

7. Regolare il flusso dell'aria premendo verso l'alto e il basso la valvola. *

latv

7. Lai regulētu gaisa plūsmu, nospiediet vārstu uz leju vai uz augšu. *

8. Завъртете регулирането на мощността надясно, за да увеличите мощността, натиснете наляво, за да я намалите. *

8. Regulator snage gurnite udesno za povećavanje snage, gurnite ga ulijevo za smanjivanje snage. *

8. Nastavením tlačítka regulace výkonu doprava zvýšíte a doleva snížíte výkon. *

8. Skub styrkereguleringen til højre for at øge effekten, og skub den til venstre for at reducere effekten. *

8. Drehen Sie die Leistungsregelung nach rechts, um die Leistung zu erhöhen oder nach links, um sie zu verringern. *

8. Push the power regulation to the right to increase power, push to the left to reduce power. *

8. Presione la regulación de potencia hacia la derecha para aumentar la potencia y hacia la izquierda para reducirla. *

8. Võimsuse suurendamiseks lükake võimsuse reguleerimisnuppu paremale, võimsuse vähendamiseks vasakule. *

8. Tournez le variateur de puissance* vers la droite pour augmenter la puissance et vers la gauche pour réduire la puissance. *

8. Πιέστε το κουμπί ρύθμισης ισχύος προς τα δεξιά για να αυξήσετε την ισχύ και προς τα αριστερά για να τη μειώσετε. *

8. A szívóerő növeléséhez tekerje a teljesítményszabályzót jobb felé, a csökkentéshez tekerje balfelé. *

8. Premere il regolatore di potenza verso destra per aumentare la potenza e verso sinistra per ridurla. *

8. Lai palielinātu jaudu, pabīdīet jaudas regulēšanas pogu pa labi, lai samazinātu - pabīdīet to pa kreisi. *

9. Натиснете бутона вкл./изкл., за да включите и изключите уреда. Натиснете '+', за да увеличите мощността и натиснете '-', за да я намалите. *

9. Pritisnite tipku Uklij/Isklj za uključivanje i isključivanje. Pritisnite '+' za povećavanje snage i pritisnite '-' za smanjivanje snage. *

9. Stisknutím tlačítka Zap/Vyp vypnete a zapnete spotřebič. Stisknutím „+“ zvýšíte výkon a stisknutím „-“ výkon snížíte. *

9. Tryk på tænd-/sluk-knappen for at tænde og slukke. Tryk på "+" for at øge effekten, og tryk på "-" for at reducere effekten. *

9. Drücken Sie die Taste Ein/Aus, um das Gerät ein- oder auszuschalten. Drücken Sie auf „+“, um die Leistung zu erhöhen oder auf „-“, um sie zu verringern. *

9. Press the On/Off button to turn on and off. Press '+' to increase power and press '-' to reduce power. *

9. Pulse la tecla de encendido/apagado para encender y apagar. Pulse "+" para aumentar la potencia y "-" para reducirla. *

9. Sisse- ja väljalülitamiseks vajutage sisse/väljanuppu. Võimsuse suurendamiseks vajutage „+“, vähendamiseks „-“.

9. Appuyez sur le pédale Marche/Arrêt pour mettre en marche et arrêter l'appareil. Appuyez sur la touche « + »* pour augmenter la puissance et sur la touche « - »* pour réduire la puissance. *

9. Πατήστε το κουμπί ενεργοποίησης/ απενεργοποίησης για να ενεργοποιήσετε και να απενεργοποιήσετε τη συσκευή. Πατήστε το «+» για να αυξήσετε την ισχύ και το «-» για να τη μειώσετε. *

9. A távirányítás fogantyún, nyomja meg a „On/Off“-t a be-és kikapcsoláshoz. A „+“ gombbal a teljesítményt növelheti, a „-“ gombbal csökkentheti. *

9. Premere il pulsante On/Off per accendere e spegnere la macchina. Premere "+" per aumentare la potenza e "-" per ridurla. *

9. Nospiediet ieslēgšanas/izslēgšanas pogu, lai ieslēgtu un izslēgtu ierīci. Nospiediet '+', lai palielinātu jaudu, un '-', lai samazinātu jaudu. *



Поставете скобата за закрепване на крайника в едно от гнездата на скобата; отстрани или от задната част на уреда.

Umetnite spajalice za parkiranje četke u jedan od dva utora za parkiranje; sa strane ili na stražnjem dijelu uređaja.

Zasuňte parkovací svorku do jednoho ze dvou parkovacích úchyťů; na boční nebo zadní straně spotřebiče.

Sæt parkeringsklemmen til mundstykket i en af de to parkeringsfunktioner, enten på siden eller bagpå maskinen.

Schieben Sie den Parkfunktions-Clip der Düse in eine der beiden Parkaufnahmen, die sich seitlich oder auf der Rückseite des Geräts befinden.

Insert the nozzle parking clip into one of the two parking slots on the side or on the back of the machine.

Inserte la sujeción de almacenamiento de la boquilla en una de las dos ranuras en el lateral o la parte posterior de la unidad.

Lükake otsiku kinnitusdetail ühte kahest kinnituspesast kas tolmuimeja küljel või taga.

Insérez le crochet de fixation de l'embout dans l'une des deux encoches de rangement se trouvant sur le côté ou à l'arrière de l'appareil.

Εισαγάγετε το κλιπ στάθμευσης του ακροφυσίου σε μια από τις δύο υποδοχές στάθμευσης που βρίσκονται στο πλάι ή στο πίσω μέρος της συσκευής.

Helyezze a szívófej parkolósínét a készülék oldalán vagy hátsó részén kialakított vágatba.

Inserire il gancetto della spazzola in una delle due fessure di arresto, sul lato o sul retro della macchina.

Ievietojiet uzgaļa stiprinājuma skavu vienā no divām līgzdām - ierīces sānos vai aizmugurē.



bul

cro

cze

dan

de

eng

esp

est

fra

gre

hun

ita

latv

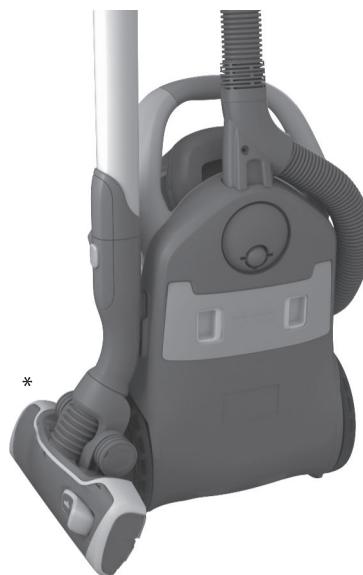

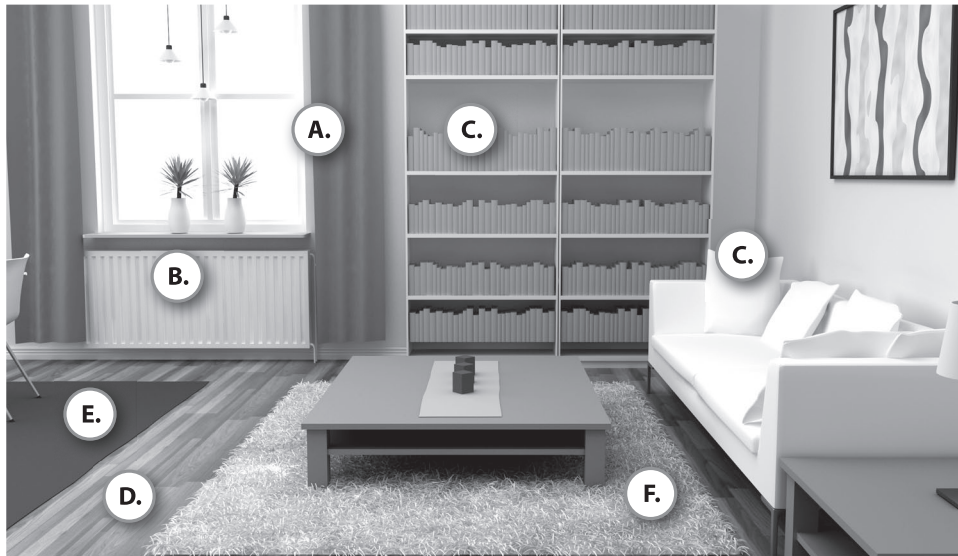

За оптимална работа, проверете петте нива на мощност по време на използване.
(1=Нормален режим, 5= Максимален режим) *

При модели с ръчно управление, въздушният поток се регулира чрез въздушния клапан (17). *

Za optimalnu učinkovitost provjerite pet razina snage tijekom upotrebe.
(1=Normalan način rada, 5= Način rada s najvećom napunjenost vrećice) *

Na modelima s ručnim upravljanjem, protok zraka se podešava preko ventila za zrak(17). *

Pět úrovní výkonu vám poskytně dosažení otimálního vysávání. (1 = normální výkon, 5 = maximální výkon) *

U ručně ovládaných modelů se průtok vzduchu reguluje vzduchovým ventilem (17). *

Kontroller de fem effektrin under brug for optimal ydelse. (1=Normal tilstand, 5= Maksimal tilstand)*

På modeller, der betjenes manuelt, justeres luftstrømmen ved hjælp af luftventilen (17).*

Um die optimale Saugleistung einzustellen, regeln Sie die Leistung beim Staubsaugen über die 5 Leistungsstufen.
(1 = Normalbetrieb, 5 = Maximale Leistung)*

Bei Modellen mit manueller Steuerung wird der Luftstrom mit der Ventilklappe (17) geregelt.*

For optimum performance check the 5 power levels during use. (1=Lowest mode, 5= Highest mode)*

On manually controlled models, the airflow is adjusted by the air valve(17). *

Para un rendimiento óptimo, compruebe los cinco niveles durante el uso. (1=modo normal, 5=modo máximo)*

En los modelos de control manual, el caudal de aire se ajusta con la válvula (17).*

bul

cro

cze

dan

de

eng

esp

est

fra

gre

hun

ita

latv

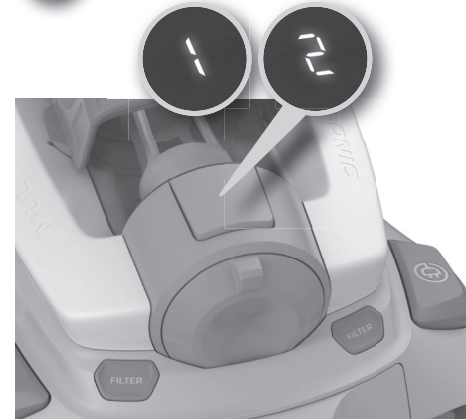
**3in1****A.****B.****C.**

bul

cro

cze

dan

de

eng

esp

est

fra

gre

hun

ita

latv

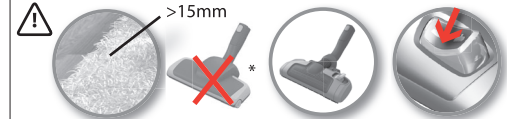
**D.****E.****F.**

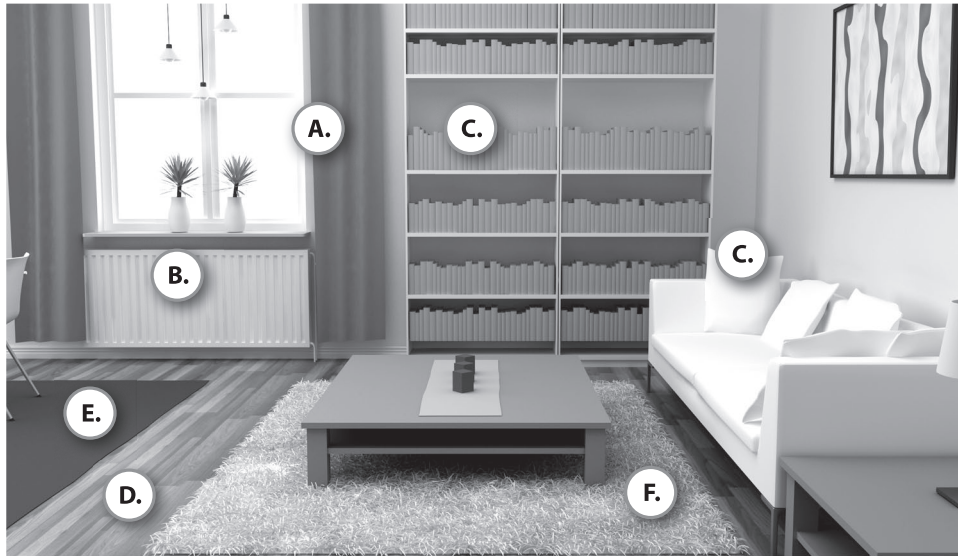

Parimate tulumuste saamiseks katsetage kasutamise ajal viit võimsustaset. (1 = tavarežiim, 5 = maksimumrežiim) *

Käsitsi juhitavatel mudelitel reguleeritakse õhuvoogu õhuklapiga (17). *

Pour obtenir des performances optimales, vérifiez les cinq niveaux de puissance pendant l'utilisation.

(1 = mode normal, 5 = mode maximal)*

Sur les modèles à commande manuelle, la circulation d'air se règle en utilisant la vanne d'air (17).*

Για τα καλύτερα δυνατά αποτελέσματα, ελέγξτε τα πέντε επίπεδα ισχύος κατά τη χρήση.

(1=Κανονική λειτουργία, 5= Μέγιστο επίπεδο λειτουργίας)*

Σε μοντέλα με χειροκίνητο έλεγχο, η ροή αέρα ρυθμίζεται από τη βαλβίδα αέρα (17).*

Az optimális teljesítmény érdekében használat közben válassza ki az öt teljesítményszint egyikét.

(1=Normál üzemmód, 5= Maximális üzemmód) *

A kézi vezérlésű modelleknél a légáramlás beállításához használja a levegőszabályzót (17). *

Per ottenere la massima aspirazione, controllare i cinque livelli di potenza durante l'uso.

(1=modalità normale, 5= modalità massima)*

Sui modelli a controllo manuale, il flusso dell'aria viene regolato con la valvola dell'aria (17).*

Optimālam sniegumam lietošanas laikā izmēģiniet piecus jaudas līmeņus. (1=normāls režīms, 5=maksimālais režīms) *

Modeļiem ar manuālu vadību gaisa plūsmu regulē ar gaisa vārstu (17). *

bul

cro

cze

dan

de

eng

esp

est

fra

gre

hun

ita

latv

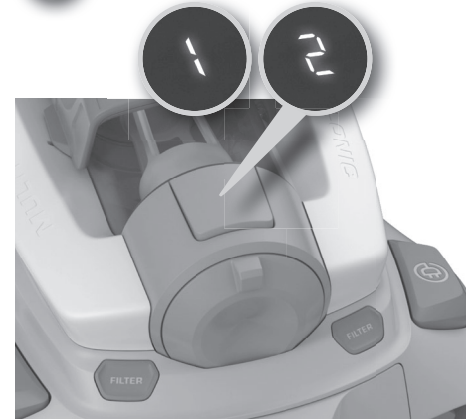
**3in1****A.****B.****C.**

bul

cro

cze

dan

de

eng

esp

est

fra

gre

hun

ita

latv

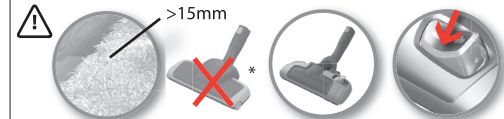
**D.****E.****F.**

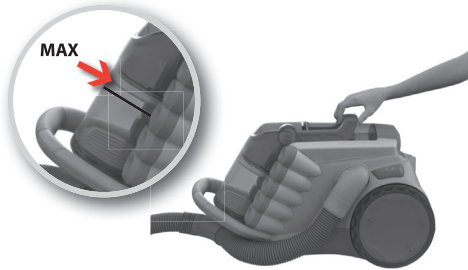

bul

1. **Уплътняване на прах:** Когато бъде достигнато максималното ниво, уплътнете праха внимателно.

cro

1. **Sabijanje prašine:** Kada se dostigne maksimalna razina, lagano sabijte prašinu.

cze

1. **Pěchování prachu:** Když dosáhnete maximální úrovně, lehce provedte napěchování prachu.

dan

1. **Støvkompriering:** Når det maksimale niveau er nået, skal støvet komprimeres varsomt.

de

1. **Staubverdichtung:** Bei Erreichen des höchsten Füllstands kann der Staub vorsichtig verdichtet werden.

eng

1. **Dust compacting:** When max level is reached, compact dust gently.

esp

1. **Compresión de polvo:** Cuando se alcance el nivel máximo, comprima el polvo suavemente.

est

1. **Tolmu kokkupressimine:** maksimumtasemele jõudmisel pressige tolm õrnalt kokku.

fra

1. **Compactage de la poussière :** lorsque le niveau maximal "max" sur le bac à poussière est atteint, compactez la poussière sans forcer.

gre

1. **Συμπίεση σκόνης:** Όταν το επίπεδο σκόνης φτάσει στο μέγιστο, συμπιέστε απαλά τη σκόνη.

hun

1. **Portömörítés:** A maximális szint elérésekor óvatos tömörítse a port.

ita

1. **Compattazione della polvere:** quando si raggiunge il livello massimo, compattare la polvere delicatamente.

latv

1. **Puteklju sablīvēšana:** kad ir sasniegts maksimālais līmenis, sablīvējiet putekljus uzmanīgi.

2. **Повдигнете дръжката на компактора внимателно за уплътняване на прах, ако е необходимо повторете.**

2. **Podignite ručku sabijača kako lagano biste sabili prašinu, po potrebi ponovite.**

2. **Lehce zdvihněte držadlo pěchovače k napěchování prachu a v případě potřeby postup opakujte.**

2. **Løft og skub forsigtigt i komprimeringshåndtaget for at komprimere støvet, gentag om nødvendigt.**

2. **Verdichterhebel langsam anheben, um den Staub zu verdichten und diesen Schritt, falls erforderlich, wiederholen.**

2. **Lift the compactor handle gently to compact dust, repeat if necessary.**

2. **Para ello, levante la tapa del compresor suavemente para comprimir el polvo; repita si fuera necesario.**

2. **Tolmu kokkupressimiseks tõstke õrnalt kompaktori käepide üles; vajadusel korrake.**

2. **Soulevez doucement la poignée du compacteur pour compacter la poussière. Répétez cette opération si nécessaire.**

2. **Ανασηκώστε απαλά τη λαβή του συμπιεστή για να συμπιέσετε τη σκόνη. Επαναλάβετε, εάν απαιτείται.**

2. **Óvatosan emelje fel a tömörítő fogantyút a portömörítéséhez; szükség esetén ismételje meg.**

2. **Solleverare il manico del compattatore delicatamente per compattare le polvere, ripetere se necessario.**

2. **Lai sablīvētu putekljus, uzmanīgi paceliet kompaktora rokturi. Ja nepieciešams, atkārtojiet.**

3. **Издърпайте назад дръжката на компактора и продължете почистването, докато уплътненият прах не достигне максималното ниво.**

3. **Povucite ručku sabijača unazad i nastavite s čišćenjem sve dok sabijena prašina ne dostigne maksimalnu razinu.**

3. **Zatáhněte držadlo pěchovače zpět a pokračujte ve vysávání, dokud napěchovaný prach nedosáhne maximální úrovně.**

3. **Træk komprimeringshåndtaget tilbage og fortsæt rengøringen, indtil det komprimerede støv når det maksimale niveau.**

3. **Schieben Sie den Verdichterhebel zurück und fahren mit der Reinigung fort, bis der höchste Füllstand wieder erreicht wird.**

3. **Pull compactor handle back and continue cleaning until compacted dust reaches max level.**

3. **Vuelva a colocar la tapa y siga limpiando hasta que el polvo comprimido alcance el nivel máximo.**

3. **Tõmmake kompaktori käepide tagasi ja jätkake tolmuimemist, kuni kokkupressitud tolm saavutab maksimumtaseme.**

3. **Tirez la poignée du compacteur pour la remettre dans sa position initiale et continuez le nettoyage jusqu'à ce que la poussière compactée atteigne le niveau maximal.**

3. **Τραβήξτε προς τα πίσω τη λαβή του συμπιεστή και συνεχίστε το καθάρισμα, μέχρι η συμπιεσμένη σκόνη να φτάσει στο ανώτατο όριο.**

3. **Húzza vissza a tömörítő fogantyút, és folytassa a porszívózást mindaddig, míg a maximális szintet el nem éri.**

3. **Tirare indietro il manico del compattatore e continuare a pulire fino a quando la polvere compattata raggiunge il livello massimo.**

3. **Pavelciet kompaktora rokturi atpakaļ un turpiniet tīrīšanu, kamēr saspiesiet puteklji sasniegt maksimumlīmeni.**

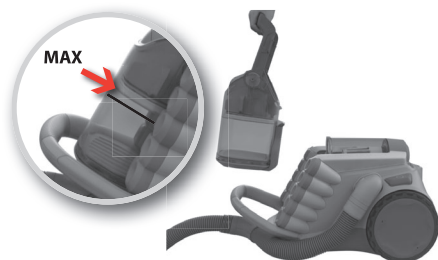

1. **Изпразване на прах:** Когато уплътненият прах достигне максималното ниво, повдигнете контейнера за прах от уреда като издърпате дръжката на компактора
1. **Pražnjenje prašine:** Kada sabijena prašina dostigne maksimalnu razinu, podignite spremnik za prašinu s uređaja tako da ga povučete za ručku sabijača.
1. **Vyprázdňování prachu:** Když napěchovaný prach dosáhne maximální úrovně, vytáhněte nádobu na prach ze spotřebiče za držadlo pěchovače.
1. **Støvtømning:** Når det komprimerede støv når det maksimale niveau, løftes støvbeholderen af maskinen ved at trække i komprimeringshåndtaget.
1. **Entleeren:** Bei Erreichen des höchsten Füllstands den Staubbehälter aus dem Gerät durch Anheben des Verdichterhebels entnehmen.
1. **Dust emptying:** When compacted dust reaches maximum level, lift dust container from machine by pulling the compactor handle.
1. **Vaciado de polvo:** Cuando el polvo comprimido alcance el nivel máximo, levante el contenedor de polvo de la unidad tirando de la tapa del compresor.
1. **Tolmu eemaldamine:** kui kokkpressitud tolmu saavutab maksimumtaseme, tõstke tolmukonteiner kompaktori käepidet tõmmates tolmuimejast välja.
1. **Vidange de la poussière :** Lorsque la poussière compactée atteint le niveau maximal, sortez le bac à poussière de l'appareil en le soulevant par la poignée du compacteur.
1. **Άδειασμα της σκόνης:** Όταν η συμπιεσμένη σκόνη φτάσει στο ανώτατο όριο, ανασηκώστε το δοχείο σκόνης από τη συσκευή, τραβώντας τη λαβή του συμπιεστή.
1. **Portartály kiürítése:** Mikor a tömörített por eléri a maximális szintet, a fagyantúy felemelésével és húzásával emelje ki a portartályt a készülékből.
1. **Svuotamento della polvere:** quando la polvere compattata raggiunge il livello massimo, estrarre il contenitore della polvere dalla macchina tirando il manico del compattatore.
1. **Putekļu iztukšošana:** Kad sablīvētā putekļu sasniedz maksimālo līmeni, izceliet putekļu konteineru no ierīces, pavelkot kompaktora rokturi.

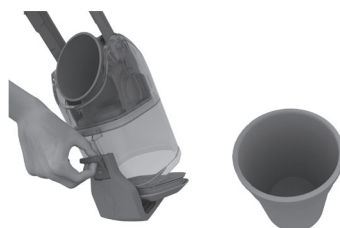

2. **Отключете бутона,** за да освободите долния капак.
2. **Otpustite tipku za otpuštanje poklopac na dnu.**
2. **Odjistiéte tlačítko a uvolníte spodní víko.**
2. **Lås op knappen for at udløse det nederste låg.**
2. **Entriegeln Sie die Taste und schieben Sie den Bodendeckel nach unten, um ihn zu entfernen.**
2. **Unlock button and push downwards to release bottom lid.**
2. **Desbloquee el botón para soltar la tapa inferior.**
2. **Lukust vabastamise nupp alumise kaane avamiseks.**
2. **Déverrouillez le bouton et poussez vers le bas pour détacher le couvercle inférieur.**
2. **Απασφαλίστε το κουμπί για να αποδεσμεύσετε το κάτω καπάκι.**
2. **Húzza fel a gombot az alsó fedél nyitására.**
2. **Agire sul pulsante di Sblocco per sbloccare il coperchio inferiore.**
2. **Atbloķējiet pogu, lai atbrīvotu apakšējo vāku.**



3. **Изпразнете уплътнения прах в кошче за боклук.** Монтирайте отново в обратен ред.
3. **Ispraznite sabijenu prašinu u kantu za smeće.** Postavite obrnutim redoslijedom.
3. **Vyprázdňe napěchovaný prach do koše.** Vše osadte zpět v opačném pořadí.
3. **Tøm det komprimerede støv i en affaldsspand.** Sæt det på i modsat rækkefølge.
3. **Filterinhalt in einen Abfallbehälter entleeren.** Der Einbau erfolgt in umgekehrter Reihenfolge.
3. **Empty compacted dust into the dustbin.** Refit in reverse order.
3. **Vacíe el polvo comprimido en la papelera.** Vuelva a colocarlo en orden inverso.
3. **Tühjendage kokkpressitud tolmu prügiämbriisse.** Tagasiasetamine toimub vastupidises järjekorras.
3. **Videz la poussière compactée dans une poubelle.** Réinstallez le bac en effectuant ces étapes dans l'ordre inverse.
3. **Αδειάστε τη συμπιεσμένη σκόνη στον κάδο απορριμμάτων.** Ακολουθήστε τη διαδικασία αντίστροφα για την επανατοποθέτησή.
3. **Ürtse a tömörített port a kukába.** Helyezze vissza a tartályt (fordított sorrend).
3. **Svuotare la polvere compattata nel cestino della spazzatura.** Per il montaggio procedere nell'ordine inverso.
3. **Iztukšojiet sablīvētās putekļus atkritumu grozā.** Uzstādišanu atpakaļ veiciet pretējā secībā.

bul

cro

cze

dan

de

eng

esp

est

fra

gre

hun

ita

latv

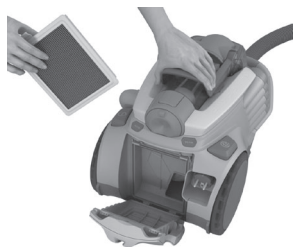

bul

1. Натиснете бутоните за освобождаване, за да отворите задния капак.

cro

1. Pritisnite tipku za otpuštanje kako biste otvorili stražnji poklopac.

cze

1. Stiskněte uvolňovací tlačítka a otevřete zadní dvířka.

dan

1. Tryk på udløserknapperne for at åbne det bagerste låg.

de

1. Drücken Sie die Entriegelungstasten, um die hintere Abdeckung zu öffnen.

eng

1. Press the release buttons to open the back lid.

esp

1. Pulse los botones de desbloqueo para abrir la tapa posterior.

est

1. Vajutage avamisnuppe, et avada tagumine kaas .

fra

1. Appuyez sur les boutons de déverrouillage pour ouvrir le couvercle arrière.

gre

1. Πιέστε τα κουμπιά απασφάλισης για να ανοίξετε το πίσω καπάκι.

hun

1. Nyomja meg a kioldó kapcsolót a hátsó fedél kinyitásához.

ita

1. Premere i tasti di sgancio per aprire il coperchio posteriore .

latv

1. Piespiediet atbloķēšanas pogas, lai atvērtu aizmugures vāku.

2. Махнете HEPA филтъра и го изплакнете със студена вода.

2. Izvadite HEPA filtrar i isperite ga hladnom vodom.

2. Odstraňte HEPA filtr a omyjte jej studenou vodou.

2. Fjern HEPA-filteret, og skyl med koldt vand.

2. HEPA-Filter entnehmen und mit kaltem Wasser reinigen.

2. Remove the HEPA filter and rinse with cold water.

2. Retire el filtro HEPA y aclárelo con agua fría.

2. Eemaldage HEPA-filter ja loputage seda jaheda veega.

2. Sortez le filtre HEPA et rincez-le à l'eau froide.

2. Αφαιρέστε το φίλτρο HEPA και ξεπλύνετε το με κρύο νερό.

2. Távolítsa el a HEPA szűrőt és öblítse ki hideg vízzel.

2. Estrarre il filtro HEPA e lavarlo con acqua fredda.

2. Izņemiet HEPA filtru un izskalojiet to ar aukstu ūdeni.

3. Оставете го да изсъхне за 24 часа, преди да го поставите обратно в уреда. Подменяйте HEPA филтъра на всеки 2 години.

3. Pustite ga da se suši 24 sata prije nego što ga ponovno postavite u uređaj. HEPA filtrar zamjenjujte svake 2 godine. Kataloški broj HEPA filtra: **EFH13W**

3. Nechte jej vyschnout alespoň 24 hodin před tím, než jej vložíte zpět do spotřebiče. HEPA filtr měňte každé 2 roky. HEPA filtr viz.: **EFH13W**

3. Lad det tørre i 24 timer, inden det sættes tilbage i maskinen. Udskift HEPA-filteret hver andet år. Oplysninger om HEPA-filter: **EFH13W**

3. Lassen Sie den Filter 24 Stunden trocknen, bevor Sie ihn wieder in das Gerät einsetzen. Ersetzen Sie den HEPA-Filter alle 2 Jahre. HEPA-Filterbestellnummer: **EFH13W**

3. Let dry for 24 hours before placing it back to the machine. Replace HEPA filter every 2 years. HEPA filter reference: **EFH13W**

3. Déjelo secar durante 24 horas antes de volver a colocarlo en la unidad. Cambie el filtro HEPA cada 2 años. Referencia del filtro HEPA: **EFH13W**

3. Enne tolmuimejasse tagasiasetamist laske filtril 24 tundi kuivada. Vahetage HEPA-filtrit iga 2 aasta tagant. Teave HEPA-filtri kohta: **EFH13W**

3. Laissez-le sécher pendant 24 heures avant de le remettre en place dans l'appareil. Changez le filtre HEPA tous les 2 ans. Référence du filtre HEPA : **EFH13W**

3. Αφήστε το να στεγνώσει για 24 ώρες πριν το τοποθετήσετε ξανά στη συσκευή. Αντικαθιστάτε το φίλτρο HEPA κάθε 2 χρόνια. Αρ. αναφοράς φίλτρου HEPA: **EFH13W**

3. Hagyja száradni 24 órán át mielőtt visszateszi a készülékbe. 2 évente cserélje ki a HEPA szűrőt: **EFH13W**

3. Lasciarlo ad asciugare per 24 ore prima di inserirlo nuovamente nella macchina. Sostituire il filtro HEPA ogni 2 anni. Riferimento filtro HEPA: **EFH13W**

3. Pirms ievietošanas atpakaļ ierīcē ļaujiet tam izžūt 24 stundas. Nomainiet HEPA filtru reizi 2 gados. HEPA filtra kods: **EFH13W**



1. Натиснете бутоните, за да извадите контейнера за фин прах от долната част на уреда.
1. Pritisnite tipke za vađenje spremnika za sitnu prašinu s dna uređaja.
1. Stisknutím tlačítek vytáhněte nádobu na jemný prach ze spodní části spotřebiče.
1. Tryk på knapperne for at trække beholderen til fint støv ud i bunden af maskinen.
1. Drücken Sie die Tasten, um den Feinstaubbehälter aus dem Boden des Geräts zu entnehmen.
1. Press buttons to pull out the fine dust container from the bottom of the machine.
1. Pulse los botones para extraer el contenedor de polvo fino de la parte inferior de la unidad.
1. Tolmuimeja pöhjast peene tolmu konteineri väljavõtmiseks vajutage nuppe.
1. Appuyez sur les boutons pour sortir le bac à poussière fine du bas de l'appareil.
1. Πιέστε τα κουμπιά για να τραβήξετε και να αφαιρέσετε το δοχείο λεπτής σκόνης από το κάτω μέρος της συσκευής.
1. A gombok megnyomásával húzza ki a finomportartályt a készülék aljából.
1. Premere i pulsanti per estrarre il contenitore della polvere fine dal fondo della macchina.
1. Nospiediet pogas, lai izceltu smalko putekļu konteineru no ierīces apakšas.



2. Отстранете филтъра от контейнера за фин прах.
2. Izvadite filter iz spremnika za sitnu prašinu
2. Odstraňte filtr z nádoby na jemný prach.
2. Fjern filteret fra beholderen til fint støv
2. Filter aus dem Feinstaubbehälter entnehmen.
2. Remove the filter from the fine dust container.
2. Retire el filtro del contenedor de polvo fino
2. Võtke peene tolmu konteinerist filter välja
2. Retirez le filtre du bac à poussière fine.
2. Αφαιρέστε το φίλτρο από το δοχείο λεπτής σκόνης
2. Távolítsa el a szűrőt a finomportartályról.
2. Estrarre il filtro dal contenitore della polvere fine
2. Izņemiet filtru no smalko putekļu konteinerā



3. Измийте филтъра със студена вода.
3. Filtar operite vodom.
3. Filtr omyjte studenou vodou.
3. Vask filteret med koldt vand.
3. Reinigen Sie den Filter mit kaltem Wasser.
3. Wash the filter with cold water.
3. Lave el filtro con agua fría.
3. Peske filtrit jaheda veega.
3. Lavez le filtre à l'eau courante froide.
3. Πλύνετε το φίλτρο με κρύο νερό.
3. Hideg vízzel mossa ki a finomportszűrőt.
3. Lavare il filtro con acqua fredda.
3. Izmazgājiet filtru aukstā ūdenī.

bul

cro

cze

dan

de

eng

esp

est

fra

gre

hun

ita

latv



bul

4. **Подсушете филтъра като го изстискате.** Оставете го да изсъхне за 24 часа, преди да го поставите обратно в уреда.

cro

4. **Filtar osušite stiskanjem.** Ostavite ga da se suši 24 sata prije nego što ponovno postavite u uređaj.

cze

4. **Filtr vysušte jeho vyždímáním.** Nechte jej vyschnout alespoň 24 hodin před tím, než jej vložíte zpět do spotřebiče.

dan

4. **Tør filteret ved at klemme det.** Lad det tørre i 24 timer, inden det igen sættes i maskinen.

de

4. **Trocknen Sie den Filter durch Zusammendrücken.** Lassen Sie den Filter 24 Stunden trocknen, bevor Sie ihn wieder in das Gerät einsetzen.

eng

4. **Dry filter by squeezing it.** Let dry for 24 hours before fitting it back to the machine.

esp

4. **Seque el filtro escurriéndolo.** Déjelo secar durante 24 horas antes de volver a colocarlo en la unidad.

est

4. **Kuivatage filter seda pigistades.** Enne tolmuimejasse tagasiasetamist laske filtril 24 tundi kuivada.

fra

4. **Séchez le filtre en le pressant.** Laissez-le sécher pendant 24 heures avant de le remettre en place dans l'appareil.

gre

4. **Στεγνώστε το φίλτρο στύβοντάς το.** Αφήστε το φίλτρο να στεγνώσει για 24 ώρες πριν το τοποθετήσετε ξανά στη συσκευή.

hun

4. **Rázással szárítsa.** Hagyja 24 órán át száradni mielőtt visszahelyezné a készülékbe.

ita

4. **Asciugare il filtro strizzandolo.** Lasciarlo ad asciugare per 24 ore prima di inserirlo nuovamente nella macchina.

latv

4. **Izspiediet filtru sausu.** Pirms ievietošanas atpakaļ ierīcē ļaujiet tam izžūt 24 stundas.

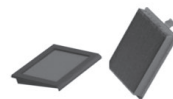

5. **Филтрите трябва да се измиват поне веднъж на всеки 6 месеца и да се подменят на всеки 2 години.** Справка за филтъра: EF 137 , EFH13W

5. **Filtre treba prati najmanje jednom svakih 6 mjeseci i mijenjati svake 2 godine.** Kataloški broj filtra: EF 137 , EFH13W

5. **Filtry by se měly mýt nejméně jednou za 6 měsíců a měnit každé 2 roky.** Filtr viz.: EF 137 , EFH13W

5. **Filtre skal vaskes mindst én gang hvert halve år og udskiftes hvert andet år.** Oplysninger om filter: EF 137 , EFH13W

5. **Die Filter sollten mindestens alle 6 Monate ausgewaschen und nach 2 Jahren ersetzt werden.** Filterbestellnummer: EF 137 , EFH13W

5. **Filters should be washed at least once every 6 months and replaced every 2 years.** Filter reference: EF 137 , EFH13W

5. **Los filtros se deben lavar al menos una vez cada 6 meses y cambiar cada 2 años.** Referencia del filtro: EF 137 , EFH13W

5. **Filtreid tuleks pesta vähemalt üks kord iga 6 kuu tagant ning välja vahetada iga 2 aasta tagant.** Teave filtrite kohta: EF 137 , EFH13W

5. **Nous recommandons de laver ce filtre au moins une fois tous les 6 mois et de le remplacer par un filtre neuf tous les 2 ans.** Référence du filtre: EF 137 , EFH13W

5. **Τα φίλτρα πρέπει να πλένονται τουλάχιστον κάθε 6 μήνες και να αντικαθίστανται κάθε 2 χρόνια.** Αρ. αναφοράς φίλτρου: EF 137 , EFH13W

5. **A szűrőket 6 havonta legalább egyszer meg kell tisztítani, és 2 évente ki kell cserélni.** Szűrő típusa: EF 137 , EFH13W

5. **I filtri andrebbero lavati almeno una volta ogni 6 mesi e sostituiti ogni 2 anni.** Riferimento filtro: EF 137 , EFH13W

5. **Filtri jāmazgā ne retāk kā reizi 6 mēnešos un jānomaina ik pēc 2 gadiem.** Filtra dati: EF 137 , EFH13W



6. **Отворете капака на контейнера за фин прах и леко го тупнете, за да изпразните праха на всеки 6 месеца.**

6. **Svakih 6 mjeseci otvorite poklopac spremnika za sitnu prašinu i lagano udarajte kako biste ispraznili prašinu.**

6. **Otevřete víčko nádoby na jemný prach a každých 6 měsíců lehkým poklepáním odstraňte prach.**

6. **Åbn beholderens låg til fint støv, og tryk forsigtigt for at tømme støvet hver halve år.**

6. **Öffnen Sie die Abdeckung des Feinstaubbehälters und entleeren Sie den Staub alle 6 Monate durch ein leichtes Klopfen.**

6. **Open the fine dust container lid and tap gently to empty dust every 6 months.**

6. **Abra la tapa del contenedor de polvo fino y golpee suavemente para vaciar el polvo cada 6 meses.**

6. **Tolmu eemaldamiseks peene tolmu konteinerist avage selle kaas ja koputage seda õrnalt (iga 6 kuu tagant).**

6. **Tous les 6 mois, ouvrez le couvercle du bac à poussière fine et tapotez-le doucement pour vider la poussière.**

6. **Ανοίγεται το καπάκι του δοχείου συλλογής λεπτής σκόνης και χτυπάτε το απαλά για να αδειάσετε τη σκόνη κάθε 6 μήνες.**

6. **6 havonta nyissa ki a finompor-tartályt és óvatosan ütögetve távolítsa el a port.**

6. **Aprire il contenitore della polvere fine e picchiettare delicatamente per svuotare la polvere ogni 6 mesi.**

6. **Ik pēc 6 mēnešiem atveriet smalko putekļu konteineru vāku un viegli uzsitiet, lai iztukšotu putekļus.**



- 7. Измивайте контейнера за прах с вода на всеки 2 години.
- 7. Spremnik za prašinu operite vodom svake 2 godine.
- 7. Nádobu na prach vymyjte vodou každé 2 roky.
- 7. Vask støvbeholderen med vand hvert andet år.
- 7. Feinstaubbehälter alle 2 Jahre reinigen.
- 7. Open the fine dust container lid and wash the dust container with water. Wash the fine dust container every 2 years.
- 7. Lave el contenedor de polvo con agua cada 2 años.
- 7. Peske tolmukonteinerit veega iga 2 aasta tagant.
- 7. Tous les 2 ans, nettoyez le bac à poussière avec de l'eau.
- 7. Πλένετε το δοχείο συλλογής σκόνης με νερό κάθε 2 χρόνια.
- 7. Nyissa ki a finomportartály fedelét és hideg vízzel öblítse ki. A finomportartályt 2 évente mossa ki.
- 7. Lavare il contenitore della polvere con acqua ogni 2 anni.
- 7. Reizi 2 gados izmazgājiet putekļu konteineru ar ūdeni.



- 8. Оставете го да изсъхне за 24 часа, преди да поставите обратно в уреда филтъра и контейнера за фин прах.
- 8. Pustite ga da se suši 24 sata prije nego što vratite filter i spremnik za sitnu prašinu na kućište uređaja.
- 8. Nechte vyschnout 24 hodin před tím, než filtr a nádobu na jemný prach vložíte zpět do spotřebiče.
- 8. Lad det tørre i 24 timer, før filteret og beholderen til fint støv sættes tilbage i maskinen.
- 8. Lassen Sie den Behälter 24 Stunden trocknen, bevor Sie ihn und den Filter und wieder in das Gerät einsetzen.
- 8. Let dry for 24 hours before putting the filter and fine dust container back to the machine body.
- 8. Déjelo secat durante 24 horas antes de volver a colocar el filtro y el contenedor de polvo en la unidad.
- 8. Enne filtri ja peene tolmu konteineri tagasiasetamist tolmumejasse laske neil 24 tundi kuivada.
- 8. Laissez-le sécher pendant 24 heures avant de remettre le filtre et le bac à poussière fine en place dans l'appareil.
- 8. Αφήνετε να στεγνώσει για 24 ώρες πριν τοποθετήσετε ξανά το φίλτρο και το δοχείο συλλογής λεπτής σκόνης στον κορμό της συσκευής.
- 8. Hagya száradni 24 órán át mielőtt a szűrőt és a finomportartályt visszahelyezné a készülékbe.
- 8. Lasciarlo ad asciugare per 24 ore prima di inserire nuovamente il filtro e il contenitore della polvere fine nel corpo della macchina.
- 8. Pirms filtra un smalko putekļu konteineru ievietošanas atpakaļ ierīces korpusā, ļaujiet tiem 24 stundas izžūt.

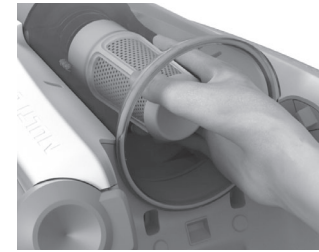

- ⚠️ Ако в отвора е навлязъл прах, изчистете го ръчно.
- ⚠️ Ako je prašina ušla u konusni vrh, očistite ga rukom.
- ⚠️ Pokud se do vstupního kužele dostal prach, vyčistěte jej rukou.
- ⚠️ Hvis der kommer støv ind i mundstykket, kan du rense det med hånden.
- ⚠️ Hat der Staub bereits den Kegel erreicht, wischen Sie ihn mit der Hand ab.
- ⚠️ If dust has entered the nose cone, clean it with your hand.
- ⚠️ Si ha entrado polvo en la nariz, límpiela con su mano.
- ⚠️ Kui tolmu on kogunenud ka koonusesse, puhastage seda käega.
- ⚠️ Si de la poussière s'est infiltrée dans le cône d'aspiration, retirez-la à la main.
- ⚠️ Εάν έχει εισέλθει σκόνη στον κώνο του ρύγχους, καθαρίστε την με το χέρι σας.
- ⚠️ Ha a por bejutott a szívócső nyílásba, tisztítsa meg kézzel a területet.
- ⚠️ Se è presente della polvere nella punta, pulirla con la mano.
- ⚠️ Ja putekļi iekļuvuši priekšējā konusā, notīriet tos ar roku.

bul

cro

cze

dan

de

eng

esp

est

fra

gre

hun

ita

latv



bul

1. Откачете накрайника от тръбата. Използвайте дръжката на маркуча, за да почистите накрайника.

cro

1. Skinite sapnicu s cijevi. Za čišćenje sapnice upotrijebite ručku crijeva.

cze

1. Rozpojte hubici a trubici. Hubici vyčistěte pomocí koncovky hadice.

dan

1. Afmonter mundstykket fra røret. Brug slangehåndtaget til at rengøre mundstykket.

de

1. Die Düse vom Rohr abnehmen. Mit dem Schlauchgriff die Düse absaugen.

eng

1. Disconnect the nozzle from the tube. Use the hose handle to clean the nozzle.

esp

1. Desconecte la boquilla del tubo. Utilice el asa del tubo flexible para limpiar la boquilla.

est

1. Eemaldage hari torust. Kasutage harja puhastamiseks vooliku käepidet.

fra

1. Désassembler le suceur du tube. Utiliser la poignée du flexible pour nettoyer le suceur.

gre

1. Αποσυνδέστε το ακροφύσιο από το σωλήνα. Χρησιμοποιήστε τη λαβή του εύκαμπτου σωλήνα, για να καθαρίσετε το ακροφύσιο.

hun

1. Távolítsa el a szívófejet a csőről. Használja a fogantyút a szívófej tisztításához.

ita

1. Togliere la bocchetta dal tubo. Per pulire la bocchetta, utilizzare l'impugnatura del tubo flessibile.

latv

1. Atvienojiet uzgali no caurules. Uzgaļa tīrīšanai izmantojiet gofrētās caurules rokturi.



2. **Ако колелата са заседнали**, почистете ги, като отстраните капачките им с малка отвертка.

2. **Ako su kotačići zaglavjeni**, očistite ih tako što ćete skinuti poklopac kotačića pomoću malog odvijača.

2. **Pokud kolečka drhnou**, odstraňte malým šroubovákem kryt kolečka a vyčistěte je.

2. **Hvis hjulene sidder fast**, kan de rengøres ved at fjerne hjuldækslet med en lille skruetrækker.

2. **Wenn die Räder blockiert sind**, zum Reinigen die Radabdeckung mit einem kleinen Schraubendreher abhebeln.

2. **If the wheels are stuck**, clean them by removing the wheel cap with a small screwdriver.

2. **Si las ruedas están atascadas**, quite la tapa de las ruedas con un destornillador pequeño para limpiarlas.

2. **Kui rattad on kinni**, puhastage neid ratta poldi väikese kruvikeerajaga eemaldades.

2. **Si les roues sont bloquées**, les nettoyer en retirant leur cache à l'aide d'un petit tournevis.

2. **Εάν οι τροχοί κολλήσουν**, καθαρίστε τους αφαιρώντας το κάλυμμά τους με ένα μικρό καταβίδι.

2. **Ha a kerekek beragadtak, a tisztításhoz távolítsa el a fedeleket egy laposfejű csavarhúzóval.**

2. **Se le ruote sono bloccate**, pulirle rimuovendo i copri ruota con l'ausilio di un piccolo cacciavite.

2. **Ja riteņi ir iesprūduši**, iztīriet tos, ar nelielu skrūvgriezi noņemot tiem uznavas.



3. Отвийте осите на колелата и почистете всички части. Сглобете всичко в обратен ред.

3. Odvijte osovinu kotačića i očistite sve dijelove. Sastavite obratnim redoslijedom.

3. Rozšroubujte osu kolečka a vyčistěte všechny součásti. Vratte je na místo v obráceném pořadí.

3. Skru hjulaksen af, og rengør alle dele. Saml delene i omvendt rækkefølge.

3. Die Radachse abschrauben und alle Teile reinigen. Zusammenbau in umgekehrter Reihenfolge.

3. Unscrew the wheel axis and clean all parts. Refit in reverse order.

3. Desatornille el eje de la rueda y limpie todas las piezas. Realice el montaje en orden inverso.

3. Keerake lahti ratta telg ning puhastage kõik osad. Pange detailid kokku vastupidises järjestuses.

3. Dévisser l'axe des roues et nettoyer toutes les pièces. Remonter dans l'ordre inverse.

3. Ξεβιδώστε τον άξονα και καθαρίστε όλα τα μέρη. Τοποθετήστε τα ξανά ακολουθώντας τη διαδικασία αντίστροφα.

3. Csavarozza ki a kerekek tengelyét a tisztításhoz. Helyezze vissza őket fordított sorrendben.

3. Svitare l'asse delle ruote e pulire tutte le parti. Rimontare i componenti in ordine inverso.

3. Noskrūvējiet riteņu asi un notīriet visas to daļas. Uzstādiet atpakal apgriezti secībā.

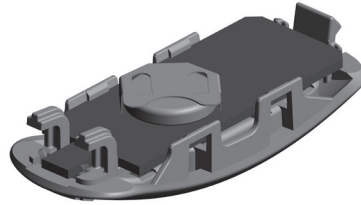

1. **Сменете батерията, когато светлинният индикатор започне да мига или, когато не реагира при натискане на бутон. ***
1. **Baterije zamijenite kada indikator svjetla počne treperiti ili kada ne odgovara na pritisak niti jedne tipke. ***
1. **Baterie vyměňte, když kontrolka blinká nebo když nereaguje na stisknutí jakéhokoliv tlačítka. ***
1. **Udsift batteriet, når lysindikatoren blinker, eller hvis det ikke reagerer, når du trykker på en vilkårlig knap. ***
1. **Batterie ersetzen, wenn die Kontrolllampe blinkt oder das Gerät nach beliebigem Tastendruck nicht mehr reagiert. ***
1. **Change battery when light indicator is blinking or when it is not responding when pressing any button. ***
1. **Cambie la batería cuando el indicador luminoso parpadee o cuando no responda al pulsar cualquier botón. ***
1. **Vahetage patarei, kui märgutuli hakkab vilkuma või kui see nupule vajutamisel ei reageeri. ***
1. **Changez la pile lorsque l'indicateur clignote ou si l'appareil ne réagit pas lorsque vous appuyez sur un bouton. ***
1. **Αλλάζετε την μπαταρία όταν η λυχνία ένδειξης αναβοσβήνει ή όταν δεν ανταποκρίνεται όταν πατάτε τα κουμπιά. ***
1. **Cseréljen elemet ha a fényjelző villog vagy a készülék nem reagál egy gomb megnyomására sem. ***
1. **Sostituire la batteria quando la spia lampeggia o quando non risponde più alla pressione di qualsiasi pulsante. ***
1. **Ja gaismas indikators mirgo vai nereažē ne uz vienas pogas nospiešanu, nomainiet bateriju. ***

2. **Исползвайте само батерии тип CR1632.** Преди да изхвърлите уреда, батериите трябва да се извадят, след което да се изхвърлят по безопасен начин. *
2. **Koristite samo baterije CR1632.** Prije zbrinjavanja uređaja na kraju njegova vijeka uporabe, iz njega se mora izvaditi baterija i zbrinuti na siguran način. *
2. **Používejte pouze baterie typu CR1632.** Baterie je nutné před vyřazením přístroje vyjmout a bezpečným způsobem zlikvidovat. *
2. **Brug kun batteritypen LITHIUM CR1632.** Batterierne skal fjernes fra apparatet og bortskaffes forsvarligt, inden det kasseres. *
2. **Nur Batterien des Typs LITHIUM CR1632 verwenden.** Vor dem Entsorgen des Geräts die Batterie entfernen und sicher entsorgen. *
2. **Use only Lithium batteries type CR1632.** Batteries must be removed from the appliance before it is scrapped and are to be disposed of safely. *
2. **Utilice sólo pilas de tipo LITHIUM CR1632.** Se deben quitar las pilas del aparato antes de desecharlo y se deben desechar de forma segura. *
2. **Kasutage ainult CR1632 tüüpi patareisid.** Patareid peab seadmest enne utiliseerimist eemaldama. *
2. **Utiliser uniquement des piles de type LITHIUM CR1632.** Les piles doivent être retirées de l'appareil avant que ce dernier ne soit jeté, et doivent être triées pour un recyclage en toute sécurité. *
2. **Χρησιμοποιήστε μόνο μπαταρίες τύπου LITHIUM CR1632.** Πριν απορρίψετε τη συσκευή, πρέπει να αφαιρέσετε τις μπαταρίες και να τις απορρίψετε με ασφάλεια. *
2. **Csak CR1632 típusú lítiumos elemet használjon.** Az elemeket el kell távolítani a készülék kidobása előtt és azokat is a hulladékkezelési előírásoknak megfelelően ki kell dobni. *
2. **Utilizzare solo batterie del tipo LITIO CR1632.** È necessario rimuovere le batterie prima di rottamare e smaltire l'apparecchio in modo sicuro. *
2. **Izmantojiet tikai CR1632 veida baterijas.** Baterijas nomaina jāveic pirms tā ir sabojāta, un no tās jāatbrīvojas drošā veidā. *

bul

cro

cze

dan

de

eng

esp

est

fra

gre

hun

ita

latv

Прахосмукачката не тръгва

- Проверете дали кабелът е включен в захранването.
- Проверете дали щепселът и кабелът не са повредени.
- Проверете за изгорял бушон.
- Проверете дали индикатора на батерията свети червено, или изобщо не реагира, сменете батерията и в двата случая. *

Почистване на маркуча

Почистете маркуча, като леко го стискате. Въпреки това, бъдете внимателни, ако задръстването е причинено от стъкло или игли, заседнали вътре в маркуча.

Забележка: Гаранцията не се отнася за повреди на маркуча, причинени при почистването му.

bul

Попаднала е вода в прахосмукачката

Двигателят трябва да бъде сменен само в упълномощен сервизен център на Electrolux. Повреда в двигателя, причинена от проникване на вода, не се покрива от гаранцията.

cro

Ако възникнат допълнителни проблеми/*Ако проблемите продължат, свържете се с упълномощен сервизен център на Electrolux.

cze

dan

de

eng

Usisivač ne radi

- Provjerite je li kabel spojen na utičnicu.
- Provjerite jesu li utikač i kabel neoštećeni.
- Provjerite nije li možda pregorio osigurač.
- Provjerite je li indikator napunjenosti baterije crvene boje ili ne reagira, zamijenite bateriju u oba slučaja. *

esp

est

Čišćenje crijeva od zapreka

Očistite crijevo od zapreka tako što ćete ga "stisnuti". No, budite pažljivi ako je začepljenje izazvano komadićima stakla ili iglama koje su zapele unutar crijeva.

Napomena: Jamstvo ne pokriva oštećenja savitljivih cijevi nastala prilikom uklanjanja začepjenja.

fra

Voda je ušla u usisivač

Bit će potrebno zamijeniti motor u ovlaštenom Electroluxovom servisu. Oštećenja motora izazvana prodorom vode nisu pokrivena jamstvom.

gre

Za sve druge probleme obratite se ovlaštenom Electroluxovom servisu.

hun

ita

latv

Vysavač se nezapne

- Zkontrolujte, je-li přívodní šňůra zapojena do zásuvky.
- Zkontrolujte, nejsou-li zástrčka a šňůra poškozeny.
- Zkontrolujte, není-li vyhořelá pojistka.
- Zkontrolujte, zda kontrolka stavu baterie nesvítí červeně nebo zda nereaguje, a baterii v obou případech vyměňte. *

Čištění hadice

Hadice můžete čistit "zmáčknutím". Počínějte si však opatrně, protože v hadici se mohou nacházet skleněné střepy nebo jiné ostré předměty.

Poznámka: Záruka se nevztahuje na žádné poškození hadic způsobené čištěním.

Do vysavače se dostala voda

Bude třeba provést výměnu motoru v autorizovaném servisním centru společnosti Electrolux. Na poškození motoru způsobené vniknutím vody se záruka nevztahuje.

Objeví-li se jakékoli jiné potíže, obraťte se na autorizované servisní centrum Electrolux.

Støvsugereren starter ikke

- Kontrollér, at stikket er sat i stikkontakten.
- Kontrollér, at stik og ledning ikke er beskadiget.
- Kontrollér, om der er gået en sikring.
- Kontrollér, om indikatorlampen for batteriet reagerer (kun på visse modeller). *

Rensning af slangen

Rens slangen ved at "trykke" på den. Pas på, hvis tilstopningen skyldes glas eller nåle, der er kommet i klemme i slangen.

Bemærk! Garantien dækker ikke skader på slangen, der forårsages af rengøring.

Der er kommet vand i støvsugereren

Motoren skal udskiftes på et autoriseret Electrolux-serviceværksted. Skader på motoren på grund af vandindtrængen dækkes ikke af garantien.

I tilfælde af andre problemer kontaktes et autoriseret Electrolux-serviceværksted.

**Der Staubsauger lässt sich nicht einschalten.**

- Prüfen, ob das Netzkabel an die Netzsteckdose angeschlossen ist.
- Prüfen, ob der Stecker und das Kabel beschädigt sind.
- Prüfen, ob eine Sicherung durchgebrannt ist.
- Prüfen, ob Batterieanzeige reagiert (nur bestimmte Modelle).*

Schlauchverstopfung beseitigen

Verstopfung des Schlauchs durch Biegen und Beugen lockern und lösen. Dabei jedoch vorsichtig vorgehen, falls die Blockierung durch Scherben oder spitze Gegenstände (z. B. Nadeln) im Schlauch verursacht wurde.

Hinweis: Die Garantie deckt keinerlei durch Reinigung verursachte Schäden an den Schläuchen ab.

Wasser ist in den Staubsauger eingedrungen.

Es ist notwendig, den Motor in einem autorisierten Electrolux-Servicezentrum auszutauschen. Schäden am Motor, die durch eingedrungenes Wasser verursacht wurden, werden nicht durch die Garantie abgedeckt.

Falls weitere Probleme auftreten, wenden Sie sich an die Electrolux Kundenbetreuung.

The vacuum cleaner does not start

- Check that the cable is connected to the mains.
- Check that the plug and cable are not damaged.
- Check for a blown fuse.
- Check if the battery indicator lamp responds.*

Clearing the hose

Clear the hose by "squeezing" it. However, be careful in case the obstruction has been caused by glass or needles caught inside the hose.

Note: The warranty does not cover any damage to hoses caused by cleaning them.

Water has entered the vacuum cleaner

It will be necessary to replace the motor at an authorized Electrolux service centre. Damage to the motor caused by the penetration of water is not covered by the warranty.

For any further problems, contact an authorized Electrolux service centre.

bul

cro

cze

dan

de

eng

esp

est

fra

gre

hun

ita

latv

La aspiradora no se pone en funcionamiento

- Compruebe que el cable de alimentación esté correctamente enchufado en la toma de corriente.
- Verifique que el enchufe y los cables no estén dañados.
- Observe si se ha fundido algún fusible.
- Compruebe si responde la luz del indicador de la pila (sólo en algunos modelos).*

Limpieza del tubo flexible

Para limpiar el tubo flexible, "apriételo". No obstante, tenga mucho cuidado por si la obstrucción la han producido trozos de vidrio o agujas atascadas en el interior del tubo flexible.

Nota: la garantía no cubre ningún daño ocasionado en los tubos elásticos durante la limpieza.

Ha entrado agua en la aspiradora

En este caso es necesario cambiar el motor en un centro técnico autorizado de Electrolux. Los daños en el motor causados por la entrada de agua no están cubiertos por la garantía.

Si surgen más problemas, póngase en contacto con un centro técnico autorizado de Electrolux.

Tolmuimeja ei käivitu

- Veenduge, et toitejuhe oleks vooluvõrku ühendatud.
- Veenduge, et pistik ja toitejuhe oleks terved.
- Veenduge, et kaitsmed ei oleks läbi põlenud.
- Kontrollige, ega patareiindikaator ei ole punane või ei reageeri; paigutage patareid mõlemasse pesa.*

Vooliku puhastamine

Puhastage voolik seda "pigistades". Siiski olge ettevaatlik, kui takistus on põhjustatud voolikusse sattunud klaasist või nõeltest.

Märkus: Garantii alla ei kuulu vooliku puhastamisel tekkinud vigastused.

Tolmuimejasse on sattunud vett

Mootor tuleb välja vahetada volitatud Electroluxi teeninduskeskuses. Garantii ei kata kahjusid, mis on tingitud vee sattumisest mootoris.

Igasuguste edasiste probleemide korral võtke ühendust Elektroluxi volitatud teeninduskeskusega.



L'aspirateur ne se met pas en marche :

- Vérifier que le câble est branché au secteur.
- Vérifier que la prise et le câble ne sont pas abîmés.
- Vérifier qu'aucun fusible n'a sauté.
- Vérifier que le voyant des piles fonctionne (suivant les modèles). *

Débouchage du flexible

Déboucher le flexible en appuyant dessus. Cependant, prendre garde de ne pas se blesser en cas d'obstruction par du verre ou des aiguilles coincés dans le flexible.

Remarque : la garantie ne couvre pas les dommages portés au flexible lors de son nettoyage.

De l'eau a été aspirée

Le moteur doit être remplacé par un Centre Service Agréé Electrolux. Les dommages portés au moteur par l'entrée d'eau ou de liquides ne sont pas couverts par la garantie.

Pour tout autre problème, contacter un Centre Service Agréé Electrolux.

Η ηλεκτρική σκούπα δεν λειτουργεί

- Βεβαιωθείτε ότι το καλώδιο είναι συνδεδεμένο με το ρεύμα.
- Βεβαιωθείτε ότι η πρίζα και το καλώδιο δεν παρουσιάζουν βλάβη.
- Ελέγξτε για καμένη ασφάλεια.
- Ελέγξτε εάν η ενδεικτική λυχνία της μπαταρίας ανταποκρίνεται (μόνο σε ορισμένα μοντέλα). *

Καθαρισμός του εύκαμπτου σωλήνα

Καθαρίστε τον εύκαμπο σωλήνα "πιέζοντάς" τον. Ωστόσο, να είστε προσεκτικοί στην περίπτωση που η απόφραξη έχει προκληθεί από γυαλιά ή βελόνες που έχουν πιαστεί μέσα στον εύκαμπο σωλήνα.

Σημείωση: Η εγγύηση δεν καλύπτει οποιαδήποτε ζημιά προκληθεί στους εύκαμπους σωλήνες ως αποτέλεσμα του καθαρισμού τους.

Έχει μπει νερό στην ηλεκτρική σκούπα

Θα πρέπει να γίνει αντικατάσταση του κινητήρα σε ένα εξουσιοδοτημένο κέντρο εξυπηρέτησης της Electrolux. Τυχόν βλάβες του κινητήρα που προκαλούνται από διείσδυση νερού δεν καλύπτονται από την εγγύηση.

Για τυχόν άλλα προβλήματα, επικοινωνήστε με ένα εξουσιοδοτημένο κέντρο εξυπηρέτησης της Electrolux.

L'aspirapolvere non si accende

- Controllare che il cavo sia collegato all'alimentazione di rete.
- Controllare che la spina e il cavo non siano danneggiati.
- Controllare che non vi sia un fusibile bruciato.
- Controllare che la spia luminosa della batteria risponda ai comandi (solo in alcune modalità). *

Pulizia del tubo flessibile

Liberare il tubo flessibile esercitando una lieve pressione. Tuttavia, prestare attenzione nel caso in cui l'ostruzione sia stata causata da frammenti di vetro o aghi all'interno del flessibile.

Nota: La garanzia non copre alcun danno al tubo qualora sia causato dalla pulizia del pezzo.

Infiltrazione d'acqua nell'aspirapolvere

Sarà necessario far sostituire il motore presso un centro di assistenza autorizzato Electrolux. I danni al motore causati dall'infiltrazione d'acqua non sono coperti dalla garanzia.

Per altri problemi contattare un centro di assistenza Electrolux autorizzato.

bul

cro

cze

dan

de

eng

esp

est

fra

gre

hun

ita

latv



**Putekļu sūcējs nedarbojas**

- Pārbaudiet, vai kabelis ir pievienots strāvas padevei.
- Pārbaudiet, vai kontaktdakša un kabelis nav bojāti.
- Pārbaudiet, vai drošinātājs nav pārdedzis.
- Pārbaudiet, vai baterijas indikators deg sarkanā krāsā vai nereaģē, nomainiet bateriju abos gadījumos.*

Gofrētās caurules tīrīšana

Iztīriet gofrēto cauruli to saspiežot. Taču ievērojiet piesardzību, ja aizsprostojumu ir izraisījis gofrētajā caurulē iekļuvis stikls vai adatas.

Piezīme. Garantija neattiecas uz bojājumiem, kas radušies, tīrot gofrēto cauruli.

Putekļu sūcējā iekļuvis ūdens

Motors jānomaina oficiālajā Electrolux tehniskās apkopes centrā. Bojājumus, kas radušies, ūdenim iekļūstot motorā, garantija nesedz.

Ja rodas vēl kādas problēmas, sazinieties ar Electrolux oficiālo tehniskās apkopes centru.

bul

cro

cze

dan

de

eng

esp

est

fra

gre

hun

ita

latv





lith

1. Norėdami prietaisą nešti, kelkite už rankenos. Nekelkite prietaiso už dulkių preso rankenos.

ned

1. Draag het apparaat aan de hendel. Trek het apparaat nooit omhoog aan de compactorhandgreep.

nor

1. Løft maskinen i håndtaket for å bære den. Ikke løft maskinen etter komprimeringshåndtaket.

pol

1. Urządzenie należy przenosić, trzymając je za uchwyt. Nie wolno podnosić urządzenia za uchwyt ubijaka.

por

1. Para transportar o aparelho, levante-o pela pega. Não levante o aparelho pela pega do compactador.

rom

1. Pentru transportarea aparatului, ridicăți-l de mâner. Nu ridicăți aparatul de mânerul compactorului.

rus

1. Для переноски прибора поднимайте его за эту ручку. Не поднимайте прибор за ручку уплотнителя.

slk

1. Ak chcete vysávač prenášať, zdvihnite ho za rukoväť. Spotrebič nedvíhajte za rukoväť lisu.

slv

1. Če želite sesalnik nositi, ga dvignite za ročaj. Ne dvigujte ga za ročico stiskalnika prahu.

suo

1. Imuria tulee nostaa kantokahvasta. Älä nosta imuria pölyn tiivistystoiminnon kahvasta.

sve

1. För att bära maskinen, lyft den i handtaget. Lyft inte produkten i packarhandtaget.

tur

1. Makineyi taşımak için kulpundan tutun. Makineyi sıkıştırma kolundan tutarak kaldırmayın.

ukr

1. Для перенесення приладу піднімайте його за ручку. Не піднімайте прилад за ручку ущільнювача.



2. Įtaisykite žarną į dvi jungtis (norėdami ją išimti, paspauskite atleidimo mygtukus ir ištraukite žarną).

2. Steek de slang in de twee aansluitingen (druk om de slang te verwijderen op de vergrendelknoppen en trek de slang los).

2. Sett slangen inn i de to tilkoblingene (for å fjerne den, trykk lås knappene og dra ut slangen)

2. Wsunąć wąż w dwa łączniki (aby go odłączyć, należy nacisnąć przyciski zwalniające i wyciągnąć wąż).

2. Introduza a mangueira nos dois encaixes (para remover, pressione os botões de bloqueio e puxe a mangueira para fora)

2. Introduceți furtunul în cele două conexiuni (pentru a-l scoate, apăsați butoanele de deblocare și scoateți furtunul)

2. Вставьте шланг в два разъема (для отсоединения нажмите на кнопки блокировки и выньте шланг)

2. Zasuňte hadicu do dvoch spojovacích otvorov (ak ju chcete vybrať, stlačte blokovacie tlačidlá a hadicu vytiahnite).

2. Cev vstavite v dva priključka (če jo želite odstraniti, pritisnite zaklepna gumba in cev potegnite ven)

2. Aseta letku kahteen liitäntään (poista se painamalla lukituspainikkeita ja vetämällä letku ulos).

2. Sätt in slangen i de två anslutningarna (för att ta bort den, tryck på låsningknapparna och dra ut slangen)

2. Hortumu iki bağlantı noktasına yerleştirin (çıkarmak için kilit düğmesine basın ve hortumu çekin)

2. Вставте шланг у два з'єднання (щоб виїняти його, натисніть кнопки блокування та витягніть шланг)

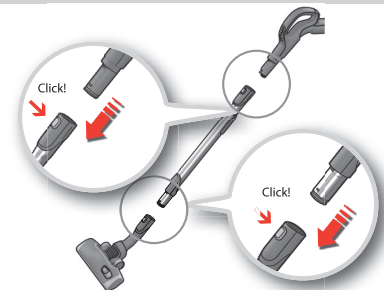

3. Teleskopinį vamzdį pritvirtinkite prie antgalio grindims valyti ir žarnos rankenos (norėdami nuimti, paspauskite atleidimo mygtuką ir ištraukite antgalį bei žarną).

3. Bevestig de telescopische geleider op het vloermondstuk en de slanghendel (druk om ze te verwijderen op de vergrendelknop en trek het mondstuk en de slang los).

3. Fest teleskoprøret til gulvmunnstykke og slangehåndtaket (for å fjerne dem, trykk på låseknappene og dra munnstykket og slangen av).

3. Połączyć rurę teleskopową ze ssawką podłogową i uchwytem węża (aby je rozłączyć, należy nacisnąć przycisk zwalniający i wyciągnąć ssawkę oraz wąż).

3. Encaixe o tubo telescópico na escova e na pega da mangueira (para remover, pressione o botão de bloqueio e puxe a escova e a mangueira para fora).

3. Prindeți tubul telescopic de duza pentru podea și mânerul furtunului (pentru a le scoate, apăsați butonul de blocare și scoateți duza și furtunul).

3. Присоедините к телескопической трубке насадку, а также ручку со шлангом (для их последующего отсоединения нажмите на кнопки блокировки и отсоедините насадку и шланг).

3. Pripojte teleskopickú trubicu k hubici na podlahu a rukoväti hadice (ak ich chcete vybrať, stlačte blokovacie tlačidlo a hubicu s hadicou vytiahnite).

3. Teleskopsko cev pritrdite na krtačo za tla in ročaj cevi (če jo želite odstraniti, pritisnite zaklepni gumb ter potegnite stran krtačo in cev).

3. Liitä teleskoopiputki lattiasuulakkeeseen ja letkun kahvaan (poista ne painamalla lukituspainikkeita ja vetämällä suulake ja letku irti).

3. Fäst det teleskopiska røret i golvmunstycket och slanghandtaget (för att ta bort dem, tryck på låsningknapparna och dra av munstycket och slangen).

3. Teleskopik boruyu hortum tutamağı ve zemin ucu arasına takın (çıkarmak için kilit düğmesine basın ve uç ile hortumu çıkarın).

3. Приєднайте телескопічну трубку до насадки для підлоги і ручки шланга (щоб зняти їх, натисніть кнопку блокування та витягніть насадку і шланг).

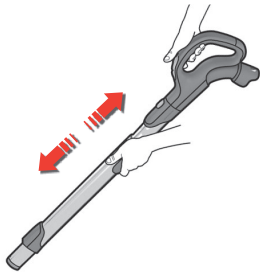

- Norédami prietaisą įjungti, paspauskite įjungimo/išjungimo mygtuką.** Suvyniokite maitinimo laidą, paspausdami laido suvyniojimo mygtuką.
- Stel de lengte van de telescoopbuis in** door met één hand de vergrendeling vast te houden en met de andere hand aan de handgreep te trekken.
- Juster teleskoprøret** ved å holde låsen med den ene hånden og trekk i håndtaket med den andre.
- Nacisnąć przycisk Wł./Wył., aby włączyć urządzenie.** Nacisnąć ponownie przycisk, aby je wyłączyć. Nacisnąć przycisk zwijania przewodu, aby zwinąć przewód zasilający.
- Ajuste o tubo telescópico** premindo o botão de bloqueio com uma mão e puxando a pega com a outra mão.
- Apăsați butonul de Pornit/Oprit pentru a porni aparatul.** Apăsați-l din nou pentru oprire. Apăsați butonul de înfășurare a cablului pentru a strânge cablul de alimentare.
- Отрегулируйте телескопическую трубку,** держа замок одной рукой и вытягивая рукоятку другой.
- Stlačením tlačidla Zap./Vyp. zapnete vysávač, jeho opätovným stlačením ho vypnete.** Stlačením tlačidla navíjania kábla naviňte napájací kábel.
- Pritisnite gumb za vklop/izklop, da vklopite sesalnik, nato pa ga pritisnite ponovno, da ga izklopite.** Pritisnite gumb za navijanje kabla, da pospravite kábel.
- Sääädä teleskooppiputken pituutta** pitämällä lukkoa toisella kädellä ja vetämällä kahvasta toisella kädellä.
- Justera teleskoprøret** genom att hålla låset med en hand och dra handtaget fram eller tillbaka med den andra handen.
- Makineyi çalıştırmak için Açma/Kapama düğmesine basin, kapatmak için yine aynı düğmeye basin.** Güç kablosunu toplamak için sardırma düğmesine basin.
- Натисніть кнопку Увімк./Вимк, щоб увімкнути прилад, натисніть її ще раз, щоб вимкнути прилад.** Натисніть кнопку змотування кабелю, щоб «сховати» кабель живлення.



- štraukite maitinimo laidą ir įjunkite į elektros tinklą.**
- Trek aan het snoer en steek de stekker in het stopcontact.**
- Trekk ut strømledningen, og sett støpselet i stikkontakten.**
- Wyciągnij przewód zasilający i podłącz wtyczkę do gniazdka.**
- Puxe o cabo e introduza-o na tomada.**
- Trageți cablul de alimentare și introduceți-l în priză.**
- Вытяните шнур питания и вставьте его в розетку.**
- Vytiahnite kábel napájania a zapojte ho do elektrickej siete.**
- Izvlécite napajalni kabel in ga priključite v električno vtičnico.**
- Vedä sähköjohto esiin ja kytke pistorasiaan.**
- Dra ut strömsladden och anslut den i ett eluttag.**
- Güç kablosunu çekip prize takın.**
- Витягніть шнур живлення та підключіть його до електромережі.**

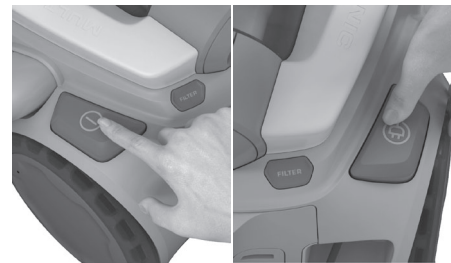

- Dulkių siurblys įjungiamas / išjungiamas** paspaudžiant mygtuką „ON/OFF“. Išsiurbę dulkes suvyniokite laidą, paspaudę mygtuką „REWIND“.
- Zet de stofzuiger aan/uit** door op de knop AAN/UIT te drukken. Rol na het stofzuigen **het snoer op door op de knop REWIND te drukken..**
- Du slår av og på støvsugeren** ved å trykke på AV/ PÅ-knappen. Når du er ferdig å støvsuge, trekker du inn strømledningen **ved å trykke ned knappen for ledingsopprulling.**
- Aby włączyć lub wyłączyć odkurzacz,** naciśnij przycisk Wł./Wył. Po zakończeniu odkurzania **zwin przewód zasilający, naciskając przycisk ZWIŃ.**
- Ligue/desligue o aspirador** premindo o botão Ligar/Desligar. Depois de aspirar, **enrole o cabo de alimentação premindo o botão REWIND.**
- Porniți/opriți aspiratorul** apăsând butonul PORNIRE/OPRIRE. După aspirare **înfășurați cablul de alimentare apăsând butonul REWIND (ÎNFĂȘURARE).**
- Для включения или выключения пылесоса** нажмите ногой кнопку ВКЛ/ВЫКЛ. После уборки **смотайте шнур питания, нажав кнопку НАМОТКА.**
- Vysávač zapnete/vypnete** stlačením VYPÍNAČA. Po skončení vysávania **zviňte kábel napájania stlačením tlačidla NAVÍJANIA.**
- Sesalnik vklopite/izklopite s pritiskom na gumb za vklop/izklop.** Po sesanju **zvijte napajalni kabel s pritiskom na gumb za zvijanje kabla.**
- Käynnistä ja sammuta pölynimuri** painamalla KÄYNNISTÄ/SAMMUTA-painiketta. Imuroinnin jälkeen **virtajohto kelataan sisään painamalla KELAUS-painiketta.**
- Slå av och på dammsugaren** genom att trycka på på/av-knappen. När du är klar med dammsugningen **trycker du på knappen för sladdvindan så rullas sladden in.**
- Açma/Kapatma düğmesine basarak** elektrikli süpürgeyi çalıştırın/kapatın. Süpürme işlemini tamamladığınızda **GERİ SARMA düğmesine basarak kabloyu geri sarın.**
- Увімкнути або вимкнути пилосос можна,** натиснувши кнопку ON/OFF (УВІМК./ВИМК.). Після використання **змотайте шнур живлення, натиснувши кнопку REWIND (ЗМОТУВАННЯ).**

lith

ned

nor

pol

por

rom

rus

slk

slv

suo

sve

tur

ukr

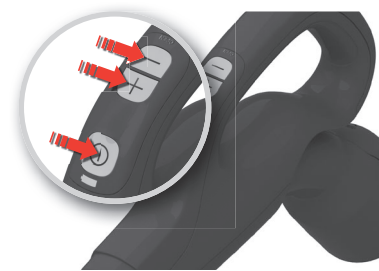
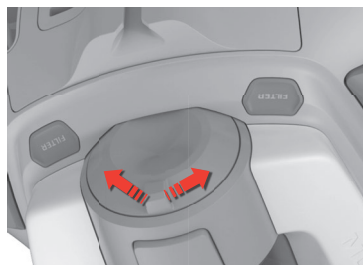
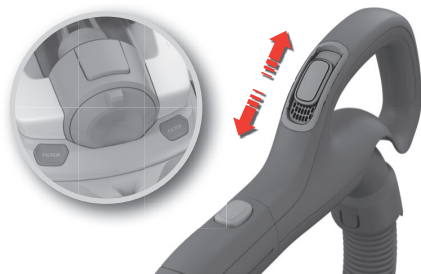

lith

7. Pareguliuokite oro srautą, paspausdami sklendę aukštyn ir žemyn. *

ned

7. Regel de luchtstroom door de klep omhoog en omlaag te schuiven. *

nor

7. Reguler luftstrømmen ved å skyve ventilen opp og ned. *

pol

7. Wyregulować przepływ powietrza, przesuwając zawór w górę lub w dół. *

por

7. Regule o fluxo de ar deslocando a válvula para cima ou para baixo. *

rom

7. Reglați fluxul de aer împingând supapa în sus sau în jos. *

rus

7. Регулировка воздушного потока производится перемещением клапана вверх и вниз. *

slk

7. Prúdenie vzduchu regulujte potlačením ventilu nahor a nadol. *

slv

7. Pretok zraka uravnavaite s pritiskom ventila g or in dol. *

suo

7. Säädä ilmvirtausta painamalla venttiiliä ylös ja alas. *

sve

7. Reglera luftflödet genom att trycka luftventilen upp och ned. *

tur

7. Valfi yukarı ve aşağı iterek, hava akışını düzenleyin. *

ukr

7. Регулюйте потік повітря, посуваючи клапан вверх або вниз. *

8. Spauskite galios reguliatorių dešinėn, jeigu galią norite padidinti; jeigu galią norite sumažinti, spauskite kairėn. *

8. Druk de knop voor het vermogen naar rechts om de zuigkracht te verhogen en naar links om de zuigkracht te verlagen. *

8. Dytt strømreguleringen til høyre for å øke kraften og dytt den til venstre for å redusere kraften. *

8. Obrócić pokrętło regulacji mocy w prawo, aby zwiększyć moc, lub w lewo, aby ją zmniejszyć. *

8. Desloque o regulador de potência para a direita para aumentar a potência ou para a esquerda para diminuir a potência. *

8. Împingeți spre dreapta butonul de reglare a puterii pentru a mări puterea, împingeți spre stânga pentru a reduce puterea. *

8. Для увеличения мощности передвиньте регулятор мощности вправо, для уменьшения мощности передвиньте его влево. *

8. Potlačením regulátora výkonu doprava zvýšite výkon, potlačením dolava výkon znížite. *

8. Potisnite regulator moči v desno za povečanje moči, v levo pa za zmanjšanje moči. *

8. Paina tehonsäätöä oikealle tehon lisäämiseksi ja vasemmalle tehon vähentämiseksi. *

8. Tryck effektknappen till höger för att öka styrkan, tryck till vänster för att minska styrkan. *

8. Gücü arttırmak için güc ayarlamada düğmesini sağa doğru, gücü azaltmak içinse sola doğru itin. *

8. Посуньте регулятор потужності вправо, щоб збільшити потужність, вліво - щоб зменшити потужність. *

9. Norėdami prietaisą išjungti, paspauskite įjungimo/išjungimo mygtuką. Jeigu galią norite padidinti, spauskite „+“; jeigu galią norite sumažinti, spauskite „-“.

9. Druk op de aan/uit-toets om het apparaat aan en uit te zetten. Druk op '+' voor meer zuigkracht en op '-' voor minder zuigkracht. *

9. Trykk på På/Av-knappen for og slå av og på. Trykk på "+" for å øke kraften og trykk på "-" for å redusere kraften. *

9. Nacisnąć przycisk Wł./Wył., aby włączyć lub wyłączyć urządzenie. Nacisnąć przycisk „+”, aby zwiększyć moc, lub przycisk „-”, aby ją zmniejszyć. *

9. Prima o botão On/Off para ligar e desligar. Prima '+' para aumentar a potência e prima '-' para reduzir a potência. *

9. Apāsați butonul Pornit/Oprît pentru pornire și oprire. Apāsați „+” pentru a mări puterea și apāsați „-” pentru reducerea ei. *

9. Нажатие на кнопку Вкл./Выкл. включает и выключает прибор. Нажмите на «+» для увеличения мощности; нажмите на «-» для уменьшения мощности. *

9. Stlačením tlačidla Zap./Vyp. sa spotrebič zapne a vypne. Stlačením tlačidla „+” zvýšite výkon a stlačením tlačidla „-” výkon znížite. *

9. Za vklop in izklop pritisknite gumb za vklop/izklop. S pritiskom na '+' povečate moč, s pritiskom na '-' pa jo zmanjšate. *

9. Kytke päälle ja pois päältä painamalla virtapainiketta. Lisää tehoa painamalla painiketta '+' ja laske tehoa painamalla painiketta '-'. *

9. Tryck på På/Av-knappen för att sätta igång och stänga av. Tryck '+' för att öka styrkan och tryck '-' för att minska styrkan. *

9. Açıp kapatmak için Açma/Kapama düğmesine basın. Gücü arttırmak için „+” düğmesine azaltmak içinse „-” düğmesine basın. *

9. Натискайте кнопку Увімк/Вимк, щоб увімкнути та вимкнути прилад. Натисніть «+», щоб збільшити потужність і «-», щоб зменшити потужність. *



Antgalio pastatymo ausele įstatykite į vieną iš dviejų pastatymo angų, esančių prietaiso šone arba gale.

Steek de clip voor bevestiging van het mondstuk in een van de twee sleuven, aan de zij- of achterkant van het apparaat.

Sett munnstykets parkeringsklips på en av de to parkeringssporene; på siden eller på baksiden av maskinen.

Wsunąć zaczep do parkowania w jeden z dwóch uchwytów do parkowania z boku lub z tyłu urządzenia.

Introduza o clipe de repouso do bocal numa das ranhuras de repouso: na parte lateral e na parte de trás do aparelho.

Introduceți clema de prindere a duzei în una din cele două fante de prindere; de pe lateralul sau spatele aparatului.

Вставьте зажим для крепления насадки в одну из двух прорезей: одна находится сбоку прибора, а другая – на его задней части.

Zasuňte odkladací sponu hubice do jedné alebo dvoch odkladacích otvorov na bočnej alebo zadnej strane vysávača.

Vstavite nosilni zatič sesalne krtače v eno od dveh rež za postavitev v položaj za shranjevanje; ob strani ali na zadnji strani.

Aseta suolakkeen pidike joko laitteen sivulla tai takana olevaan pysäköintiaukkoon.

Sätt på munstyckets parkeringsklammer i en av de två förvaringsplatserna på sidan eller baksidan av maskinen.

Hortum sabitleme klipsini iki sabitleme yuvasından birine yerleştirin, sabitleme yuvaları makinenin arkasında veya yanında yer alir.

Вставте затискач для зберігання насадки в один із двох отворів для зберігання; збоку або позаду приладу.



lith

ned

nor

pol

por

rom

rus

slk

slv

suo

sve

tur

ukr



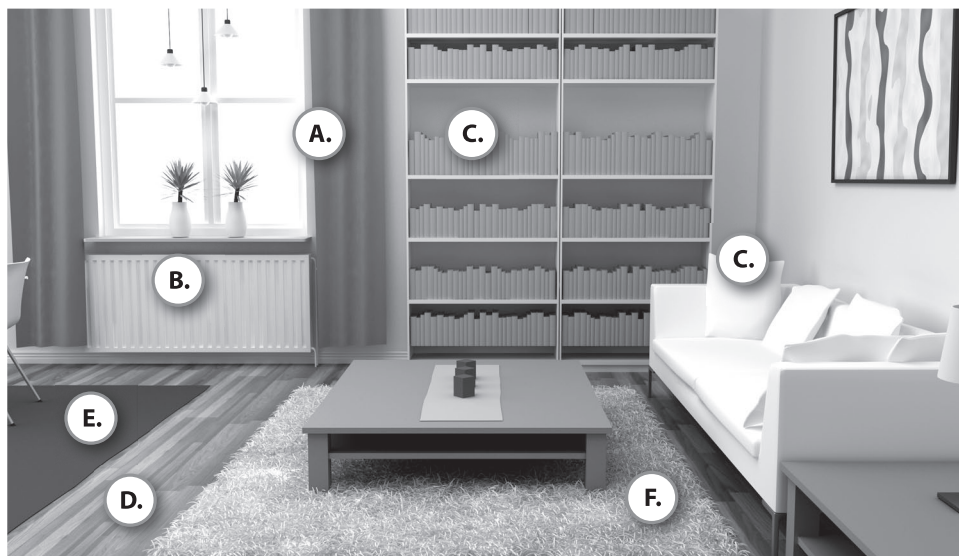

Norėdami, kad pretaisas veiktų optimaliai, naudodami jį išbandykite penkis galios lygius.

(1=įprastas režimas, 5= maksimalius režimas) *

Rankiniu būdu valdomuose modeliuose oro srautas reguliuojamas oro sklende (17). *

Voor de beste prestatie dient u tijdens het gebruik de vijf krachtniveaus uit te proberen.

(1=Normale modus, 5= Maximale modus)*

Op handmatig bediende modellen wordt de luchtstroom aangepast door middel van de luchtklep (17).*

For optimal ytelse, sjekk de fem effektnivåene under bruk. (1=Normal modus, 5=Maksimal modus)*

På modeller som kontrolleres manuelt, justeres luftstrømmen med luftventilen (17).*

Aby uzyskać optymalne efekty, należy podczas odkurzania sprawdzić działanie pięciu poziomów mocy

(1 = tryb standardowy, 5 = tryb maksymalnej mocy). *

W modelach ze sterowaniem ręcznym przepływ powietrza reguluje się za pomocą zaworu powietrznego (17). *

Para obter um desempenho óptimo, verifique os cinco níveis de potência durante a utilização.

(1 = Modo Normal, 5 = Modo Máximo)*

Nos modelos de controlo manual, o fluxo de ar é regulado na válvula de ar (17).*

Pentru performanță optimă, verificați cele cinci niveluri de putere în timpul utilizării. (1=Mod normal, 5= Mod maxim) *

La modelele cu control manual, fluxul de aer este reglat prin supapa pentru aer(17). *

Для достижения оптимальной производительности в ходе работы ориентируйтесь на пять уровней мощности.

(1=нормальный режим, 5= максимальная мощность)*

В моделях с ручным управлением воздушный поток регулируется воздушным клапаном (17).*

lith

ned

nor

pol

por

rom

rus

slk

slv

suo

sve

tur

ukr

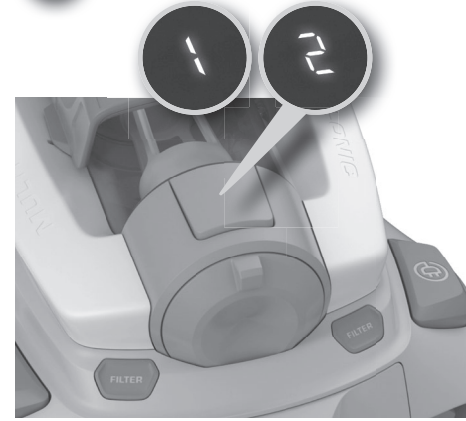
**3in1****A.****B.****C.**

lith

ned

nor

pol

por

rom

rus

slk

slv

suo

sve

tur

ukr

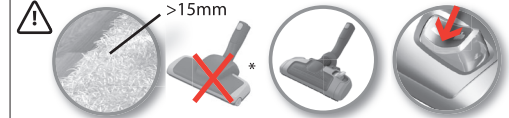
**D.****E.****F.**

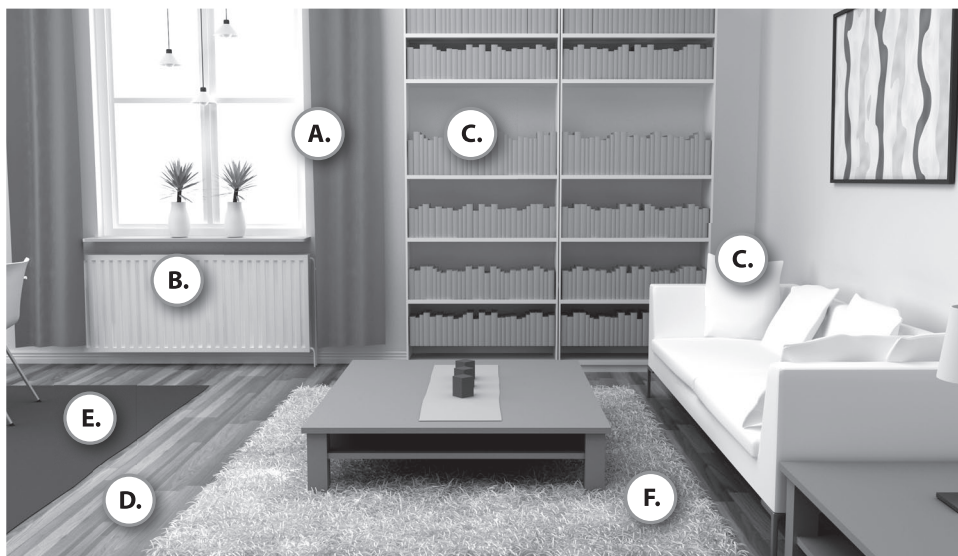

Päť výkonových úrovní vám poskytuje optimálne vysávanie. (1 = normálny režim, 5 = maximálny režim) *

Pri manuálne ovládaných modeloch sa prúdenie vzduchu upravuje vzduchovým ventilom (17). *

Za optimálne delovanie med uporabo preverite pet stopenj moči. (1=običajen način, 5= način najvišje moči) *

Pri ročno upravljanih modelih se pretok zraka uravnava z zračnim ventilom (17). *

Tarkista viisi tehtasoa käytön aikana optimaalisen tehon saavuttamiseksi. (1=Normaali tila, 5= Maksimitila)*

Manuaalisesti ohjatuissa malleissa ilmavirtausta säädetään ilmaventtiilillä (17).*

För optimal prestanda, kontrollera de 5 sugoeffektsnivåerna under användning. (1=Normal, 5= Maximum). *

Luftflödet justeras med luftventilen(17) på manuellt reglerbara modeller. *

Optimum performans için 5 kademeli güç seviyesini kullanım anında kontrol edin. (1=Normal mod, 5= Maksimum mod) *

Elle kontrol edilen modellerde, hava akışı hava valfiyle(17) ayarlanır. *

Для оптимальної роботи спробуйте п'ять рівнів потужності під час використання.
(1=Звичайний режим, 5= Максимальний режим) *

У моделях з ручним регулюванням рух повітря регулюється повітряним клапаном (17). *

lith

ned

nor

pol

por

rom

rus

slk

slv

suo

sve

tur

ukr

**3in1****A.****B.****C.**

lith

ned

nor

pol

por

rom

rus

slk

slv

suo

sve

tur

ukr

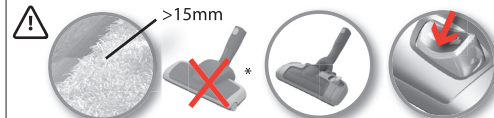
**D.****E.****F.**

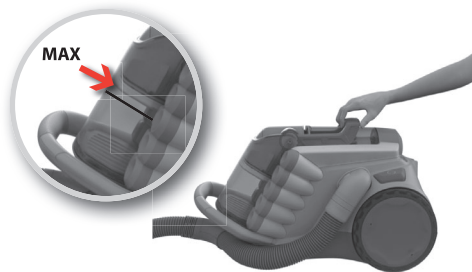

lith

1. **Dulkių presavimas:** pasiekus maksimalų lygį, atsargiai supresuokite dulkes.

ned

1. **Stof samenpersen:** Wanneer het maximale niveau is bereikt, perst u de stof zachtjes samen.

nor

1. **Støvkompriering:** Når maksimalt nivå er nådd, komprimer støvet forsiktig.

pol

1. **Kompresowanie kurzu:** gdy kurz osiągnie maksymalny poziom, należy delikatnie go skompresować.

por

1. **Compactação do pó:** Quando o nível máximo for atingido, deve compactar o pó com cuidado.

rom

1. **Compactarea prafului:** Când este atins nivelul maxim, compactați praful cu atenție.

rus

1. **Уплотнение пыли:** При достижении максимальной отметки произведите уплотнение пыли, не применяя избыточную силу.

slk

1. **Stiskanje prahu:** Ko prah doseže najvišjo raven, ga nežno stisnite.

slv

1. **Stiskanje prahu:** Ko prah doseže najvišjo raven, ga nežno stisnite.

suo

1. **Pölyn tiivistys:** Kun maksimitaso on saavutettu, käytä kevyesti pölyn tiivistystoimintoa.

sve

1. **Dammkompaktering:** Kompaktera dammet försiktigt när maxnivån nåts.

tur

1. **Toz sıkıştırma:** Toz seviyesi maksimum düzeye ulaştığında, tozu yavaşça sıkıştırın.

ukr

1. **Ущільнення пилу:** При досягненні рівня «max», ущільніть пил обережно.

2. **Atsargiai pakelkite preso rankeną, kad dulkės būtų supresuotos;** jeigu reikia, pakartokite.

2. **Hiervoor moet u (soms herhaaldelijk) de compactorhendel zachtjes optillen.**

2. **Løft kompaktorhåndtaket forsiktig for å komprimere støv,** og gjenta om nødvendig.

2. **Lekko unieść uchwyt kompresora, aby zmniejszyć objętość kurz w pojemniku.** W razie potrzeby powtórzyc czynność.

2. **Levante a pega do compactador com cuidado para compactar o pó.** Repita se for necessário.

2. **Ridicați ușor mânerul compactorului pentru a compacta praful.** Repetați dacă este necesar.

2. **Аккуратно поднимите ручку уплотнителя для уплотнения пыли.** При необходимости повторите процедуру.

2. **Nežno dvignite ročico stiskalnika za prah, da stisnete prah,** po potrebi ponovite.

2. **Nežno dvignite ročico stiskalnika za prah, da stisnete prah,** po potrebi ponovite.

2. **Nosta pölyn tiivistystoiminnon kahvaa kevyesti pölyn tiivistämiseksi,** toista tarvittaessa.

2. **Lyft kompakteringshandtaget försiktigt för att komprimera dammet,** repetera om det är nödvändigt.

2. **Tozu sıkırtmak için sıkıştırma kolunu nazikçe kaldırın,** gerekirse tekrarlayın.

2. **Підніміть злегка ручку ущільнювача, щоб ущільнити пил,** за необхідності повторіть.

3. **Patraukite preso rankeną atgal ir toliau siurbkite, kol supresuotos dulkės pasieks maksimalų lygį.**

3. **Trek de compactorhendel terug en blijf doorgaan met zuigen totdat het samengeperste stof het maximale niveau heeft bereikt.**

3. **Dra kompaktorhåndtak tilbake og fortsett med rengjøringen til komprimert støv når maksimalt nivå.**

3. **Pociągnać z powrotem uchwyt ubijaka i kontynuować odkurzanie, aż kurz osiągnie maksymalny poziom.**

3. **Puxe a pega do compactador para trás e prossiga com a limpeza até que o pó compactado atinja o nível máximo.**

3. **Trageți la loc mânerul compactorului și continuați curățenia până când praful compactat atinge nivelul maxim.**

3. **Вытяните ручку уплотнителя обратно и продолжайте очистку, пока объем уплотненной пыли не достигнет максимальной отметки.**

3. **Rukoväť lisu odtiahnite a ďalej vysávajte, až kým zlisovaný prach nedosiahne maximálnu úroveň.**

3. **Ročico stiskalnika za prah povlecite nazaj in nadaljujte s sesanjem, dokler stisnjen prah ne doseže najvišje ravni.**

3. **Vedä puristimen kahva taakse ja jatka puhdistamista, kunnes puristettu pöly saavuttaa maksimitason.**

3. **Tryck kompakteringshandtaget bakåt och fortsätt dammsuga tills det komprimerade dammet når maxnivån.**

3. **Sıkıştırma kolunu tekrar yerine yerleştirin ve sıkıştırılmış toz en yüksek seviyeye ulaşıncaya kadar temizlemeye devam edin.**

3. **Потягніть ручку ущільнювача назад та продовжуйте прибирання, доки ущільнений пил не досягне рівня «max».**

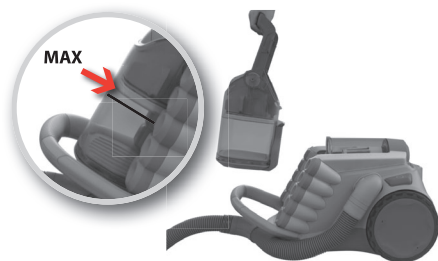

- Dulkių išpylimas:** kai supresuotas dulkės pasiekis **maksimalų lygį**, iškelkite dulkių rinktuvą iš prietaiso, traukdami už preso rankenos
- Stof legen:** Wanneer het samengeperste stof het **maximale niveau heeft bereikt**, tilt u het stofreservoir uit het apparaat door aan de compactorhendel te trekken.
- Støvtømming:** Når komprimert støv når **maksimumsnivået**, løft støvbeholderen fra maskinen ved å dra i kompaktorhåndtaket.
- Usuwanie kurzu:** Gdy ubity kurz osiągnie **maksymalny poziom**, należy wyjąć pojemnik na kurz z urządzenia, pociągając za uchwyt ubijaka.
- Remoção do pó:** Quando o pó compactado atinge o **nível máximo**, puxe a pega do compactador para remover o recipiente do pó do aparelho.
- Golirea prafului:** Când praful compactat atinge **nivelul maxim**, scoateți din aparat recipientul pentru praf trăgând de mânerul compactorului.
- Удаление пыли:** Когда объем уплотненной пыли достигнет **максимальной отметки**, извлеките контейнер для пыли из прибора, потянув ручку уплотнителя пыли.
- Vysypanie prachu:** Keď zlisovaný prach dosiahne **maximálnu úroveň**, potiahnutím rukoväte lisu vyberte z vysávača nádobu na prach.
- Praznjenje posode za prah:** Ko stisnjen prah doseže **najvišjo raven**, dvignite posodo za prah s sesalnika, tako da povlečete ročico stiskalnika za prah.
- Pölysäiliön tyhjennys:** Kun puristettu pöly saavuttaa **maksimitason**, nosta pölysäiliö laitteesta vetämällä puristimen kahvasta.
- Dammtömning:** Lyft dammbehållaren från maskinen genom att dra i **kompakteringshandtaget när det kompakterade dammet når maxnivån**.
- Toz boşaltma:** Sıkıştırılmış toz en **yüksek seviyeye ulaştığında**, sıkıştırma kolunu çekerek toz haznesini yerinden çıkarın.
- Звільнення контейнеру для пилу:** Коли **ущільнений пил досягне максимального рівня**, вийміть контейнер для пилу з приладу, потягнувши за ручку ущільнювача.

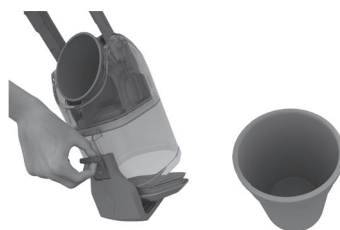

- Atidarykite mygtuką, kad atlaisvintumėte apatinį dangtelį.**
- Ontgrendelknop om het onderste deksel vrij te geven.**
- Unlock-knapp for å frigjøre det nederste lokket.**
- Odblokować przycisk, aby zwolnić dolną pokrywę.**
- Botão Unlock (Desbloqueio) para libertar a tampa inferior.**
- Deblocați butonul pentru a elibera capacul inferior.**
- Для того, чтобы снять нижнюю крышку, нажмите на кнопку разблокировки.**
- Tlačidlom Unlock uvoľníte spodný kryt.**
- Sprostite gumb, da odstranite spodnji pokrov.**
- Vapauta alakansi Avaa-painikkeella.**
- Lås upp knappen för att öppna bottenlocket.**
- Alt kapağı çıkarmak için Kilit Açma düğmesini kullanın.**
- Кнопка розблокування нижньої кришки.**



- Išpilkite supresuotas dulkes į šiukšlių dėžę.** Sumontuokite rinktuvą, atlikdami veiksmus atvirkštine eilės tvarka.
- Gooi het samengeperste stof in de vuilnisbak.** Breng het reservoir weer aan door de hiervoor beschreven stappen in omgekeerde volgorde uit te voeren.
- Hell komprimerte støv i søppelkassen.** Monter på nytt i motsatt rekkefølge.
- Opróżnić pojemnik do kosza na śmieci.** Zamontować pojemnik w odwrotnej kolejności.
- Esvazie o pó compactado para um balde do lixo.** Volte a instalar pela ordem inversa.
- Goliți praful compactat în coșul de gunoi.** Montați la loc efectuând operațiile în ordine inversă.
- Oporozhnite уплотненную пыль в мусорную корзину.** Установите детали на место, выполнив описанные ранее операции в обратном порядке.
- Zlisovaný prach vysypte do odpadovej nádoby.** Nádobu zložte v opačnom poradí úkonov.
- Stisnjen prah stresite v smetnjak.** Namestite nazaj v obratnem vrstnem redu.
- Tyhjennä puristettu pöly roska-astiaan.** Asenna osat takaisin paikoilleen käänteisessä järjestyksessä.
- Töm det komprimerade dammet i papperskorgen.** Sätt tillbaka i omvänd ordning.
- Sıkıştırılmış tozu çöp kutusuna boşaltın.** Az önce yaptığınız çıkarma işlemini ters sırayla uygulayın.
- Висипте ущільнений пил у бак для сміття.** Встановіть на місце у зворотній послідовності.

lith

ned

nor

pol

por

rom

rus

slk

slv

suo

sve

tur

ukr

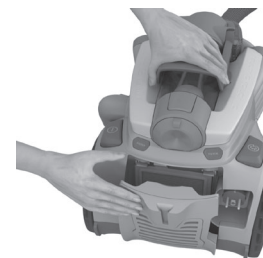
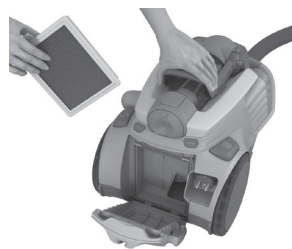

lith

1. Paspauskite atlaisvinimo mygtukus, kad atidarytumėte galinį dangtelį.

ned

1. Druk op de vrijgaveknoppen om het deksel aan de achterkant te openen.

nor

1. Før du setter inn filteret og beholderen for fint støv tilbake på maskinen, må du la de tørke i 24 timer.

pol

1. Nacisnąć przyciski zwalniające, aby otworzyć tylną pokrywę.

por

1. Prima os botões de libertação para abrir a tampa da parte de trás.

rom

1. Apăsati butoanele de deblocare pentru a deschide capacul din spate.

rus

1. Для того, чтобы открыть крышку на задней части прибора, нажмите на защелки.

slk

1. Stlačením uvoľňovacích tlačidiel otvoríte zadný kryt.

slv

1. Pritisnite gumba, da odstranite pokrov na zadnji strani.

suo

1. Avaa takakansi painamalla vapautuspainikkeita.

sve

1. Tryck in knapparna för att öppna locket på baksidan.

tur

1. Arka kapağı açmak için, açma tuşuna basın.

ukr

1. Натисніть кнопки розблокування, щоб відкрити задню кришку.

2. Išimkite „HEPA“ filtrą ir išskalaukite šaltu vandeniu.

2. Verwijder het HEPA-filter en spoel het met koud water.

2. Ta ut HEPA-filtret og skyl det med kaldt vann.

2. Wyjąć filtr HEPA i opłukać zimną wodą.

2. Remova o filtro HEPA e lave-o com água fria.

2. Scoateți filtrul HEPA și clătiți-l cu apă rece.

2. Извлеките фильтр HEPA и промойте его в холодной воде.

2. Vyberte filter HEPA a opláchnite ho studenou vodou.

2. Odstranite filter HEPA in ga izperite pod hladno vodo.

2. Poista HEPA-suodatin ja huuhtelee kylmällä vedellä.

2. Ta bort HEPA-filtret och rensa det med kallt vatten.

2. HEPA filtreyi çıkarın ve soğuk suyla yıkayın.

2. Зніміть HEPA-фільтр і промийте його холодною водою.

3. Prieš įdėdami jį atgal į prietaisą, palaukite 24 valandas, kol jis išdžius. Keiskite „HEPA“ filtrą kas 2 metus. „HEPA“ filtro informacija: EFH13W

3. Laat het filter 24 uur drogen voordat u het weer in het apparaat terugplaatst. Vervang het HEPA-filter om de 2 jaar. HEPA-filterreferentie: EFH13W

3. La det tørke i 24 timer før du setter den tilbake i maskinen. Bytt ut HEPA-filtret hvert 2. år. Referanse for HEPA-filter: EFH13W

3. Przed umieszczeniem filtra w urządzeniu należy pozostawić go na 24 godziny do wyschnięcia. Wymieniać filtr HEPA co 2 lata. Typ filtra HEPA: EFH13W

3. Deixe secar durante 24 horas antes de voltar a colocá-lo no aparelho. Substitua o filtro HEPA a cada 2 anos. Referência do filtro HEPA: EFH13W

3. Lăsați la uscat pentru 24 de ore înainte de a-l pune la loc în aparat. Înlocuiți filtrul HEPA la fiecare 2 ani. Referință pentru filtrul HEPA: EFH13W

3. Перед установкой обратно в прибор дайте просохнуть в течение 24 часов. Заменяйте фильтр HEPA каждые 2 года. Сведения о фильтре HEPA: EF 137

3. Pred vložením filtra do spotřebiča ho nechajte 24 hodín vyschnúť. Filter HEPA vymieňajte každé 2 roky. Označenie filtra HEPA: EFH13W

3. Preden ga namestite nazaj v sesalnik, naj se suši 24 ur. Filter HEPA zamenjajte na vsaki dve leti. Ref. oznaka filtra HEPA: EFH13W

3. Anna kuivua 24 tuntia, ennen kuin asennat sen takaisin laitteeseen. Vaihda HEPA-suodatin 2 vuoden välein. HEPA-suodattimen viite: EFH13W

3. Låt filtret torka i 24 timmar innan du sätter tillbaka det i maskinen. Byt ut HEPA-filtret vartannat år. HEPA-filterreferens: EFH13W

3. Filtreyi, makineye tekrar takmadan önce 24 saat kurumaya bırakın. HEPA filtreyi her iki yılda bir değiştirin. HEPA filtre kılavuzu: EFH13W

3. Зачекайте протягом 24 годин, перш ніж встановлювати його назад у прилад. Замінюйте HEPA-фільтр кожні 2 роки. Посилання на HEPA-фільтр: EFH13W



1. Paspauskite mygtukus, kad iš prietaiso apačios ištrauktumėte smulkių dulkių rinktuvą
1. Druk op de toetsen om het reservoir voor fijne stofdeeltjes uit de onderkant van het apparaat te halen.
1. Trykk på knappene for å dra ut beholderen for fint støv fra bunnen av maskinen.
1. Naciśnąć przyciski, aby wyciągnąć pojemnik na drobny kurz z dolnej części urządzenia.
1. Prima os botões para remover o recipiente do pó fino pela parte inferior do aparelho.
1. Apăsăți butoanele pentru a scoate recipientul pentru praf fin din partea inferioară a aparatului.
1. Нажмите на кнопки, чтобы извлечь контейнер для мелкой пыли из нижней части прибора.
1. Stlačení tlačídel vytiahnite nádobu na jemný prach zo spodnej časti spotrebiča.
1. Pritisnite gumba, da boste lahko izvlekli posodo za droben prah iz spodnjega dela sesalnika.
1. Vedä pölysaäiliö ulos laitteen pohjasta painikkeita painamalla.
1. Tryck på knapparna för att dra ut behållaren för finkornigt damm från botten av maskinen.
1. İnce toz haznesini makinenin altından çıkarmak için düğmelere basın.
1. Натисніть кнопки, щоб вийняти контейнер для пилу знизу приладу.



2. Išimkite filtrą iš smulkių dulkių rinktuvo
2. Haal het filter uit het reservoir voor fijne stofdeeltjes.
2. Fjern filteret fra beholderen for fint støv
2. Wyjąć filtr z pojemnika na drobny kurz.
2. Remova o filtro do recipiente do pó fino.
2. Scoateți filtrul din recipientul pentru praf fin
2. Выньте фильтр из контейнера для мелкой пыли.
2. Vyberte filter z nádoby na jemný prach.
2. Odstranite filter iz posode za droben prah.
2. Poista suodatin pölysuodattimesta.
2. Ta bort filtret ur behållaren för finkornigt damm.
2. Filtreyi ince toz haznesinden çıkarın
2. Вийміть фільтр з контейнеру для дрібного пилу



3. Išplaukite filtrą šaltu vandeniu.
3. Was het filter met koud water.
3. Vask filteret med kaldt vann.
3. Oplukac filtr zimną wodą.
3. Lave o filtro com água fria.
3. Spălați filtrul cu apă rece.
3. Промойте фильтр в холодной воде.
3. Filter umyte studenou vodou.
3. Filter izperite pod hladno vodo.
3. Pese suodatin kylmällä vedellä.
3. Skölj filtret med kallt vatten.
3. Filtreyi soğuk suyla yıkayın.
3. Промийте фільтр холодною водою.

lith

ned

nor

pol

por

rom

rus

slk

slv

suo

sve

tur

ukr

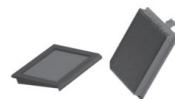

lith

4. **Nausausinkite filtrą, jį suspausdami.** Prieš įdedami filtrą atgal į prietaisą, palaukite 24 valandas, kol jis išdžius.

ned

4. **Doog het filter door het in te knijpen.** Laat het filter 24 uur drogen voordat u het weer in het apparaat terugplaatst.

nor

4. **Tørk filteret ved å klemme på det.** La det tørke i 24 timer før du setter det tilbake i maskinen.

pol

4. **Osuszyć filtr, ścisnąć go.** Przed zamontowaniem filtra w urządzeniu należy pozostawić go na 24 godziny do wyschnięcia.

por

4. **Esprema o filtro para facilitar a secagem.** Deixe secar durante 24 horas antes de voltar a colocá-lo no aparelho.

rom

4. **Uscați filtrul strângându-l cu mâna.** Lăsați la uscat pentru 24 de ore înainte de a-l monta la loc în aparat.

rus

4. **Удалите излишки воды, выжав фильтр.** Перед установкой обратно в прибор дайте просохнуть в течение 24 часов.

slk

4. **Filter vyžmýkajte dosucha.** Pred vložení filtra do vysávača ho nechajte 24 hodín vyschnúť.

slv

4. **Filter osušite tako, da ga stisnete.** Preden ga namestite nazaj v sesalnik, naj se suši 24 ur.

suo

4. **Kuivaa suodatin sitä puristamalla.** Anna kuivua 24 tuntia, ennen kuin asennat sen takaisin laitteeseen.

sve

4. **Torka filtret genom att pressa ur det. Låt filtret torka i 24 timmar innan du sätter tillbaka det i maskinen.**

tur

4. **Filtreyi sıkarak kurutun.** Makineye tekrar takmadan önce 24 saat kurumaya bırakın.

ukr

4. **Просушіть фільтр, стиснувши його.** Зачекайте протягом 24 годин, доки фільтр висохне, перш ніж встановлювати його назад у прилад.

5. **Filtrus reikia plauti bent kartą per 6 dulkių siurblio naudojimo mėnesius ir keisti kas 2 metus. Filto informacija: EF 137, EFH13W**

5. **Filtreid tuleks pesta iga 6 kuu tagant ning välja vahetada iga 2 aasta tagant. Teave filtrite kohta: EF 137, EFH13W**

5. **Filtre bør vaskes minst én gang hver 6. måned og skiftes hvert 2. år. Filterreferanse: EF 137, EFH13W**

5. **Filtr należy myć co najmniej raz na 6 miesięcy i wymieniać co 2 lata. Typ filtra: EF 137, EFH13W**

5. **Os filtros devem ser lavados pelo menos uma vez em cada 6 meses e substituídos a cada 2 anos. Referência do filtro: EF 137, EFH13W**

5. **Filtrele trebuie spălate cel puțin o dată la fiecare 6 luni și înlocuite la fiecare 2 ani. Referință pentru filtru: EF 137, EFH13W**

5. **Фильтры следует мыть каждые как минимум каждые 6 месяцев и заменять каждые 2 года. Сведения о фильтре: EF 137, EFH13W**

5. **Filtre by sa mali umývať aspoň každých 6 mesiacov a vymieňať každé 2 roky. Označenie filtra: EF 137, EFH13W**

5. **Filtre morate prati vsaj enkrat na pol leta in menjati na dve leti. Ref. oznaka filtra: EF 137, EFH13W**

5. **Suodattimet tulee pestä 6 kuukauden välein ja vaihtaa 2 vuoden välein. Suodattimen viite: EF 137, EFH13W**

5. **Filtret ska tvättas minst en gång var 6:e månad och bytas ut efter två år. Filterreferens: EF 137, EFH13W**

5. **Filtreler, en az 6 ayda bir yıkanmalı ve 2 yılda bir değiştirilmelidir. Filtre kılavuzu: EF 137, EFH13W**

5. **Фільтри слід мити принаймні один раз на 6 місяців і замінювати кожні 2 роки. Посилання на фільтр: EF 137, EFH13W**

6. **Kas 6 dulkių siurblio naudojimo mėnesius atidarykite smulkių dulkių rinktuvo dangtelį ir atsargiai patapšnokite jį, kad iškratytumėte dulkes.**

6. **Was het stofreservoir om de 6 maanden. Open hier toe het deksel van het reservoir voor fijne stofdeeltjes en tik er zachtjes op om het stof te verwijderen.**

6. **Åpne lokket til beholderen for fint støv og trykk forsiktig for å tømme støvet hver 6. måned.**

6. **Raz na 6 miesięcy otworzyć pokrywę pojemnika na drobny kurz i lekko postukać, aby opróżnić go z kurzu.**

6. **A cada 6 meses, abra a tampa do recipiente do pó fino e bata com cuidado para o esvaziar.**

6. **Deschideți capacul recipientului pentru praf fin și scuturați ușor pentru a a goli praful la fiecare 6 luni.**

6. **Каждые 6 месяцев следует открывать крышку контейнера для мелкой пыли и аккуратно его вытряхивать.**

6. **Otvorením veka nádoby na jemný prach a jemným poklepaním vysypajte prach každých 6 mesiacov.**

6. **Vsakih šest mesecev odstranite pokrov posode za droben prah in jo narahlo potolcite, da odstranite prah.**

6. **Avaa pölysäiliön kansi ja kopauta säiliötä kevyesti sen tyhjentämiseksi 6 kuukauden välein.**

6. **Öppna locket till behållaren för finkornigt damm och knacka försiktigt för att tömma den på damm var 6:e månad.**

6. **İnce toz haznesi kapağını 6 ayda bir açarak tozunu temizlemek için nazikçe vurun.**

6. **Кожні 6 місяців відкривайте кришку контейнеру для дрібного пилу і злегка стукайте, щоб витрусити пил.**



- 7. Išplaukite dulkių rinktuvą vandeniu kas 2 metus.
- 7. Vervang het stofreservoir om de 2 jaar.
- 7. Vask støvbeholderen med vann hvert 2. år.
- 7. Raz na dwa lata umyć pojemnik na kurz wodą.
- 7. Lave o recipiente do pó com água a cada 2 anos.
- 7. Spălați cu apă recipientul pentru praf la fiecare 2 ani.
- 7. Мойте контейнер для пыли водой каждые 2 года.
- 7. Nádobu na prach umývajte vodou každé 2 roky.
- 7. Posodo za prah vsaki dve leti operite pod vodo.
- 7. Pese pölysäiliö vedellä 2 vuoden välein.
- 7. Skölj dammbehållaren med vatten vartannat år.
- 7. Toz haznesini her 2 yılda bir su ile yıkayın.
- 7. Мийте контейнер для дрібного пилу водою кожні 2 роки.



- 8. Prieš įdėdami filtrą ir smulkių dulkių rinktuvą atgal į prietaiso korpusą, palaukite 24 valandas, kol jie visiškai išdžiūs.
- 8. Laat het filter en het filter voor fijne stofdeeltjes 24 uur drogen voordat u ze weer in de behuizing van het apparaat terugplaatst.
- 8. Før du setter inn filteret og beholderen for fint støv tilbake på maskinen, må du la de tørke i 24 timer.
- 8. Przed umieszczeniem filtra i pojemnika na drobny kurz w urządzeniu powinny one schnąć przez 24 godziny.
- 8. Deixe secar durante 24 horas antes de voltar a colocar o filtro e o recipiente do pó fino no aparelho.
- 8. Lăsați la uscat pentru 24 de ore înainte de a monta la loc în aparat filtrul și recipientul pentru praf fin.
- 8. Перед установкой фильтра и контейнера для мелкой пыли обратно в прибор дайте им просохнуть в течение 24 часов.
- 8. Pred vložením filtra a nádoby na jemný prach do vysávača ich nechajte 24 hodín vyschnúť.
- 8. Filter in posodo za droben prah naj se sušita 24 ur, preden ju namestite nazaj v sesalnik.
- 8. Anna kuivua 24 tuntia ennen suodattimen ja pölysäiliön asentamista takaisin laitteeseen.
- 8. Låt dem torka i 24 timmar innan du sätter tillbaka filtret och behållaren för finkornigt damm i dammsugaren.
- 8. Filtreyi ve ince toz haznesini makineye tekrar takmadan önce 24 saat kurumaya birakin.
- 8. Зачекайте протягом 24 годин, доки фільтр і контейнер для дрібного пилу висохнуть, перш ніж встановлювати їх назад у корпус приладу.

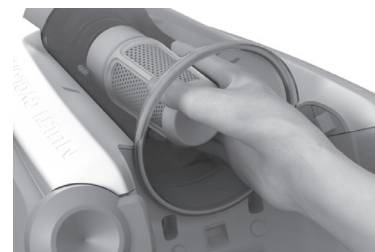

- ⚠️ Jeigu dulkių pateko į priekio kūgį, išvalykite jas ranka.
- ⚠️ Als er stof in de neuskegel terecht is gekomen, reinig deze dan handmatig.
- ⚠️ Hvis støvet har funnet veien inn i spissmembranen, rengjør den med hånden.
- ⚠️ Jeśli kurz dostał się do stożka, wyczyść stożek ręką.
- ⚠️ Se tiver entrado pó para o cone, limpe-o com a mão.
- ⚠️ Dacă praful intră în con, curățați-l cu mâna.
- ⚠️ Если пыль попала в передний конус, очистите его вручную.
- ⚠️ Ak sa prach dostal do kužela, vyčistite ho rukou.
- ⚠️ Če pride prah v stožec, ga očistite z roko.
- ⚠️ Jos pölyä pääsee etukartioon, puhdista se käsin.
- ⚠️ Om det har kommit in damm i noskonen, rengör den med handen.
- ⚠️ Burun konisine toz girerse, bunu elinizle temizleyin.
- ⚠️ Якщо пил потрапив у носик насадки, очистіть його рукою.

lith

ned

nor

pol

por

rom

rus

slk

slv

suo

sve

tur

ukr



lith

1. Antgalį nuimkite nuo vamzdžio. Antgalį išvalykite naudodami žarnos rankeną.

ned

1. Haal het mondstuk los van de buis. Gebruik de slanggreep om het mondstuk te reinigen.

nor

1. Ta munnstykket av røret. Rengjør munnstykket med slangehåndtaket.

pol

1. Odłącz ssawkę od rury. Oczyszć ssawkę, używając uchwytu węży.

por

1. Separe o bocal do tubo. Utilize a pega da mangueira para limpar o bocal.

rom

1. Deconectați duza de la tub. Folosiți mânerul furtunului pentru a curăța duza.

rus

1. Отсоедините насадку от трубки. Очистите насадку рукояткой шланга.

slk

1. Odpojte hubicu od trubice. Na vyčistenie hubice použite rúkoväť hadice.

slv

1. Snemite ščetko s teleskopske cevi. Krtaco očistite z ročajem upogibljive cevi.

suo

1. Irrota suutin putkesta. Puhdistus sujuu parhaiten letkun kahvalla.

sve

1. Ta bort munstycket från røret. Använd slanghandtaget för att rengöra munstycket.

tur

1. Başlığı borudan çıkarın. Başlıktaki pislikleri emmek için hortum sapını kullanın.

ukr

1. Зніміть насадку з труби. Використовуйте ручку шланга для чищення насадки.



2. **Jej ratukai užsiblokavo**, naudodami mažą atsuktuvą nuimkite ratų dangtelį ir išvalykite juos.

2. **Als de wieltjes klem zitten**, verwijdert u met een kleine schroevendraaier de wiel dop om het wieltje schoon te maken.

2. **Hvis hjulene ikke går rundt**, rengjør du dem ved å fjerne hjuldekslet med en liten skrutrekker.

2. **Jeśli kółka się zablokowały**, oczyść je, usuwając osłonę kółka za pomocą niewielkiego śrubokręta.

2. **Se as rodas estiverem presas**, limpe-as removendo a capa da roda com uma pequena chave de fendas.

2. **Dacă roțile sunt blocate**, curățați-le îndepărtând capacul roților cu o șurubelniță mică.

2. **Если колеса застревают**, очистите их, сняв крышки небольшой отверткой.

2. **Ak sú kolieska zablokované**, pomocou malého skrutkovača z nich odmontujte kryty a kolieska vyčistite.

2. **Če sta se kolesci zataknilii**, ju očistite tako, da z majhnim izvijačem odstranite njuna pokrovčka.

2. **Jos pyörät ovat jumissa**, puhdista ne irrottamalla pyöräsuojus pienellä ruuvimeisselillä.

2. **Om hjulen har fastnat** kan du rengöra dem. Ta bort hjulkåpan med hjälp av en liten skruvmejsel.

2. **Tekerlekler sıkışırsa**, tekerlek kapağını küçük bir tornavida ile sökerek tekerlekleri temizleyin.

2. **Якщо коліщата заблокувалися**, очистіть їх, знявши кришку коліщата за допомогою викрутки.



3. Atsukite ratų ašį ir išvalykite visas dalis. Detales iš naujo sudėkite atvirkštine tvarka.

3. Schroef de wielas los en maak alle onderdelen schoon. Plaats de onderdelen in omgekeerde volgorde terug.

3. Skru av hjulaksen, og rengjør alle delene. Sett sammen delene igjen.

3. Odkręć oś i oczyść wszystkie części. Włóż części z powrotem, wykonując te czynności w odwrotnej kolejności.

3. Desaparafuse o eixo da roda e limpe todas as peças. Volte a montar pela ordem inversa.

3. Deșurubați axul roților și curățați toate piesele. Montați la loc componentele, procedând în ordine inversă.

3. Отвинтите ось колеса и очистите все детали. Соберите в обратном порядке.

3. Odmontujte os kolieska a vyčistite všetky časti. Súčasti znova vložte v opačnom poradí.

3. Odvijte os kolesca in očistite vse dele. Dele znova namestite v obratnem vrstnem redu, kot ste jih odstranili.

3. Irrota pyöräakseli ja puhdista kaikki osat. Pane osat takaisin paikoilleen käänteisessä järjestyksessä.

3. Skruva loss hjulen och rengör alla delar. Sätt tillbaka allt i omvänd ordning.

3. Tekerlek aksını söküp tüm parçaları temizleyin. Ters sırada geri takın.

3. Розкрутіть коліщата та очистіть усі деталі. Збирайте пілосос у зворотній послідовності.

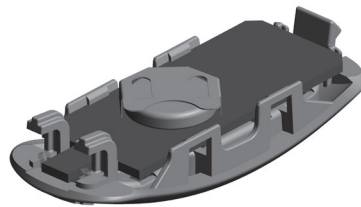

1. Pakeiskite maitinimo elementą, kai žibčioja kontrolinė lemputė arba jei paspaudus bet kurį mygtuką, kontrolinė lemputė nereaguoja. *
1. Vervang de batterij wanneer het indicatielampje knippert of wanneer het apparaat niet reageert wanneer u op een willekeurige knop drukt. *
1. Skift batteri når lyset blinker eller når det ikke reagerer når du trykker på en knapp. *
1. Wymienić baterię, gdy zacznie migać wskaźnik lub gdy urządzenie nie reaguje na naciskanie przycisków. *
1. Substitua a bateria quando a luz indicadora estiver a piscar ou quando o aparelho não responder às pressões em qualquer botão. *
1. Schimbați bateria când indicatorul luminos clipește sau când nu există răspuns la apăsarea oricărui buton. *
1. Если световой индикатор мигает или если прибор не реагирует на нажатия кнопок, зарядите аккумуляторную батарею. *
1. Batériu vymeňte vtedy, keď bliká svetelný indikátor alebo keď nereaguje pri stlačení ľubovôleho tlačidla. *
1. Baterijo zamenjajte, ko utripa kontrolna lučka ali ko se sesalnik ne odzove, ko pritisnete katerikoli gumb. *
1. Vaihda paristo, kun merkkivalo vilkkuu tai kun laite ei vastaa painikkeita painaessa. *
1. Byt ut batteriet når ljusindikatorn blinkar eller når dammsugaren inte svarar när du trycker på knapparna. *
1. Gösterge ışığı yanıp sönyorsa veya tuşlara basıldığında cihaz tepki vermiyorsa pili değiştirin. *
1. Замініть батарейку, коли світловий індикатор блимає, або коли він не реагує при натисканні будь-якої кнопки. *

2. Naudokite tik CR1632 tipo elementus. Prieš dulkių siurblio išardymą elementus reikia išimti ir saugiai išmesti. *
2. Gebruik alleen batterijen van het type LITHIUM CR1632. Voordat u het apparaat wegdoet, moet u de batterijen eruit halen en deze op verantwoorde wijze afvoeren. *
2. Bruk bare litiumbatterier av typen CR1632. Du må ta batteriene ut av støvsugeren før du kasserer den, og kaste batteriene på en forsvarlig måte. *
2. Używaj tylko baterii typu CR1632. Przed użyciem odkurzacza baterie muszą być usunięte. Należy zadbać o ich bezpieczną utylizację. *
2. Utilize apenas pilhas do tipo LITHIUM CR1632. As pilhas devem ser removidas do aparelho antes de este ser deitado fora e devem ser eliminadas de um modo seguro. *
2. Utilizați doar baterii de tipul CR1632. Bateriile trebuie scoase din aparat înainte ca acesta să fie aruncat și trebuie eliminate în siguranță. *
2. Пользуйтесь только литиевыми аккумуляторами CR1632. Аккумуляторы следует вынимать из прибора до того, как они придут в негодность, и утилизировать, соблюдая меры предосторожности. *
2. Používajte len batérie typu CR1632. Pred vyradením prístroja je potrebné z neho batérie vybrať a bezpečne ich zlikvidovať. *
2. Uporabljajte baterijo CR1632. Preden aparat zavržete, morate iz njega odstraniti baterijo in jo ločeno zavreči na varen način. *
2. Käytä vain seuraavanlaisia paristoja: LITHIUM CR1632. Paristot täytyy poistaa laitteesta ennen kuin se viedään kierrätykseen ja hävitetään turvallisesti. *
2. Använd bara batterier av typen LITHIUM CR1632. Batterierna måste tas bort från fjärrkontrollen innan det kasseras och de måste avyttras enligt gällande regler om återvinning. *
2. Yalnızca CR1632 tipi pil kullanın. Cihazı hurdaya çıkarmadan önce piller çıkartılmalı ve güvenli bir şekilde atılmalıdır. *
2. Використовуйте акумулятор лише серії CR1632. Акумулятор необхідно видалити з пристрою заздалегідь, щоб уникнути ризику пошкодження поверхні пілососа або загрози вашій безпеці. *

lith

ned

nor

pol

por

rom

rus

slk

slv

suo

sve

tur

ukr

Dulkių siurblys neįsijungia

- Patikrinkite, ar laidas įjungtas į tinklą.
- Patikrinkite, ar nepažeisti kištukas ir laidas.
- Patikrinkite, ar neperdegę saugiklis.
- Patikrinkite, ar akumuliatoriaus indikatorius šviečia raudonai arba nereaguoja; abejais atvejais pakeiskite akumuliatorių. *

Žarnos valymas

Žarną valykite ją suspausdami. Kita vertus, būkite atsargūs, nes žarną galėjo užkimšti stiklas arba adatos.

Pastaba: Garantiniai įsipareigojimai negalioja, jei pažeidimai atsirado valant žarną.

Į dulkių siurblių pateko vandens

Įgaliotajame „Electrolux“ techninės priežiūros centre reikės pakeisti variklį. Dėl patekusio vandens sugedusiam varikliui garantija netaikoma.

Jei kiltų daugiau problemų, susisiekiate su įgalioto „Electrolux“ techninės priežiūros centro specialistais.

lith

ned

nor

pol

por

rom

rus

slk

slv

suo

sve

tur

ukr

Støvsugeren starter ikke

- Kontroller at ledningen er satt i stikkontakten.
- Kontroller at støpselet og ledningen ikke er skadet.
- Kontroller at ingen sikringer er gått.
- Kontroller om batteri-indikatorlampen lyser (bare enkelte modeller). *

Fjerne blokkeringer fra slangen

Fjern blokkeringer fra slangen ved å klemme den. Vær forsiktig i tilfelle tilstoppingen skyldes glass, nåler eller lignende.

Merk: Garantien dekker ikke skader på slangen som skyldes rengjøring av den.

Det er kommet vann inn i støvsugeren

Motoren må skiftes ut på et autorisert Electrolux-servicesenter. Skade på motoren som er forårsaket av vann, dekkes ikke av garantien.

Hvis du har andre problemer med støvsugeren, kontakter du et autorisert Electrolux-servicesenter.

Stofzuiger doet het niet

- Controleer of de stekker in het stopcontact zit.
- Controleer of de stekker en het snoer niet beschadigd zijn.
- Controleer of de zekeringen niet doorgebrand zijn.
- Controleer of het indicatielampje van de batterij reageert (alleen sommige modellen). *

De slang leegmaken

Knijp in de slang om verstoppingen te verwijderen. Wees echter voorzichtig als de kans bestaat dat de verstopping wordt veroorzaakt door glas of naalden in de slang.

Let op. De garantie geldt niet voor beschadigingen die zijn ontstaan tijdens het reinigen van de slang.

Er is water in de stofzuiger gekomen

De motor moet door een erkend Electrolux Service Centre worden vervangen. Schade aan de motor veroorzaakt door binnendringend water valt niet onder de garantie.

Voor alle verdere problemen raadpleegt u een erkend Electrolux Service Centre.

Nie można uruchomić odkurzacza

- Sprawdź, czy przewód zasilający jest podłączony do źródła zasilania.
- Upewnij się, że wtyczka i przewód zasilający nie są uszkodzone.
- Sprawdź, czy w sieci nie ma przepalonego bezpiecznika.
- Baterie należy wymienić, gdy wskaźnik baterii świeci na czerwono oraz w przypadku braku reakcji na naciśnięcie przycisku. *

Czyszczenie węża

Oczyść wąż „wyciskając” go. Należy jednak zachować ostrożność, jeśli blokada została spowodowana przez szkło lub igły, które dostały się do wnętrza węża.

Uwaga: Gwarancja nie obejmuje żadnych uszkodzeń węża spowodowanych jego czyszczeniem.

Do odkurzacza dostała się woda

W takim przypadku konieczna będzie wymiana silnika przez pracownika autoryzowanego centrum serwisowego firmy Electrolux. Gwarancja nie obejmuje uszkodzeń silnika powstałych w wyniku dostania się wody do wnętrza urządzenia.

W przypadku jakichkolwiek dalszych problemów skontaktuj się z autoryzowanym centrum serwisowym firmy Electrolux.



La aspiradora no se pone en funcionamiento

- Compruebe que el cable de alimentación esté correctamente enchufado en la toma de corriente.
- Verifique que el enchufe y los cables no estén dañados.
- Observe si se ha fundido algún fusible.
- Compruebe si responde la luz del indicador de la pila (sólo en algunos modelos). *

Limpieza del tubo flexible

Para limpiar el tubo flexible, "apriételo". No obstante, tenga mucho cuidado por si la obstrucción la han producido trozos de vidrio o agujas atascadas en el interior del tubo flexible.

Nota: la garantía no cubre ningún daño ocasionado en los tubos elásticos durante la limpieza.

Ha entrado agua en la aspiradora

En este caso es necesario cambiar el motor en un centro técnico autorizado de Electrolux. Los daños en el motor causados por la entrada de agua no están cubiertos por la garantía.

Si surgen más problemas, póngase en contacto con un centro técnico autorizado de Electrolux.

Пылесос не включается

- Проверьте, что шнур питания включен в сеть.
- Проверьте исправность шнура и вилки.
- Проверьте, не перегорел ли предохранитель.
- Проверьте, включается ли индикатор аккумулятора (только для отдельных моделей). *

Очистка шланга

Очистите шланг, сжимая его. Будьте при этом осторожны, поскольку причиной засорения могут быть стекло или иглы, застрявшие внутри шланга.

Примечание. Гарантийное обслуживание не распространяется на возможные повреждения шлангов при чистке.

В пылесос попала вода

Необходимо заменить двигатель в авторизованном сервисном центре Electrolux. На двигатель, поврежденный водой, гарантия не распространяется.

По поводу любых других проблем обратитесь в авторизованный сервисный центр Electrolux.

Sesalnik se ne prižge

- Preverite, ali je napajalni kabel priključen v električno vtičnico.
- Preverite, ali sta napajalni kabel in vtič morda poškodovana.
- Preverite, ali je varovalka morda pregorela.
- Preverite, ali indikator za baterijo sveti rdeče ali se ne odziva; baterijo zamenjajte v obeh primerih. *

Praznjenje upogibljive cevi

Upogibljivo cev izpraznite s »stiskanjem«. Ravnajte previdno, če so vzrok zamašitve steklo ali šivanke.

Opomba: Garancija se ne nanaša na poškodbe cevi, povzročene pri čiščenju.

Voda je prišla v sesalnik.

Pooblaščen Electroluxov servis bo moral zamenjati motor. Poškodbe motorja zaradi vstopa vode v sesalnik garancija ne krije.

Če imate še kakšne druge težave pri uporabi sesalnika, se obrnite na pooblaščen Electroluxov servis.

Vysávač sa nedá spustiť.

- Skontrolujte, či je kábel zapojený do siete.
- Skontrolujte, či nie je poškodená zástrčka alebo kábel.
- Skontrolujte, či nie je vypálená poistka.
- Skontrolujte, či indikátor batérie svieti načerveno alebo či nereaguje. V obidvoch prípadoch batériu vymeňte. *

Čistenie hadice

Hadicu vyčistite jej „stláčaním“. Ak je však hadica upchatá sklom alebo špicatými predmetmi, pri čistení postupujte opatrne.

Poznámka: Záruka sa nevzťahuje na poškodenie hadice spôsobené jej čistením.

Do vysávača sa dostala voda.

Bude potrebná výmena motora, ktorú vykoná autorizované servisné centrum spoločnosti Electrolux. Na poškodenie motora spôsobené vniknutím vody sa záruka nevzťahuje.

V prípade ďalších problémov kontaktujte autorizované servisné centrum spoločnosti Electrolux.

lith

ned

nor

pol

por

rom

rus

slk

slv

suo

sve

tur

ukr

Aspiratorul nu pornește

- Verificați dacă ați conectat cablul la priză.
- Verificați integritatea cablului și a fișei.
- Verificați dacă siguranța nu este arsă.
- Verificați dacă indicatorul bateriei este roșu sau dacă nu răspunde. Înlocuiți bateria în ambele cazuri. *

Curățarea furtunului

Curățați furtunul strângându-l cu mâna. Acționați însă cu grijă, mai ales dacă tubul este înfundat cu cioburi de sticlă sau ace prinse în interior.

Atenție: Garanția nu acoperă daunele produse furtunului în cursul curățării acestuia.

lith

A intrat apă în aspirator

Va fi necesară înlocuirea motorului la un centru de service autorizat de Electrolux. Avarierea motorului prin pătrunderea apei nu este inclusă în garanție.

ned

Pentru orice alte probleme, contactați un centru de service autorizat de Electrolux.

nor

pol

por

rom

Dammsugaren startar inte

- Kontrollera att sladden är ansluten till eluttaget.
- Kontrollera att stickpropp och sladd är oskadade.
- Kontrollera husets elsäkringar.
- Kontrollera om batteriindikatorlampan tänds (endast vissa modeller). *

rus

Rengöra slangen

Rengör slangen genom att klämma på den. Var dock försiktig om det finns risk för att glas eller nålar har fastnat i slangen.

Obs! Skador uppkomna vid rengöring av slangar täcks ej av dammsugarens serviceåtagande.

slv

Vatten har kommit in i dammsugaren

Motorn måste bytas ut på ett auktoriserat Electrolux-servicecenter. Motorskador som orsakats av vatteninträning täcks inte av dammsugarens garanti.

suo

Om det uppstår andra problem kontaktar du ett auktoriserat Electrolux-servicecenter.

sve

tur

ukr

Pölynimuri ei käynnisty

- Tarkista, että johto on kytketty pistorasiaan.
- Tarkista, että pistoke ja johto eivät ole vioittuneet.
- Tarkista sulakkeet.
- Tarkista, toimiiko pariston merkkivalo (ei koske kaikkia malleja). *

Letkun avaaminen

Avaa letku "puristamalla" sitä. Ole kuitenkin varovainen, jos tukoksen aiheuttaa lasinpala tai neula letkun sisällä.

Huom: Takuu ei korvaa letkuille puhdistuksen aikana aiheutuneita vahinkoja.

Pölynimuriin on joutunut vettä

Moottori on vaihdettava valtuutetussa Electrolux-huoltoliikkeessä. Takuu ei korvaa vahinkoja, jotka aiheutuvat veden joutumisesta moottoriin.

Ota muiden ongelmien kohdalla yhteyttä valtuutettuun Electrolux-huoltoliikkeeseen.

Elektrikli süpürge çalışmıyor

- Elektrik kablosunun prize takılı olduğundan emin olun.
- Fiş veya kablounun hasarlı olmadığından emin olun.
- Atmış sigorta olmadığından emin olun.
- PİL göstergesinin kırmızı olup olmadığını veya yanıp verip vermediğini kontrol edin. Her iki durumda da pili değiştirin. *

Hortumu temizleme

Hortumu "sıkıştırarak" temizleyin. Bununla birlikte, tıkanıklık hortuma sıkışmış iğne veya cam parçalarından kaynaklanıyor olabileceği için dikkatli olun.

Not: Hortum temizliği sırasında oluşan hasarlar garanti kapsamında değildir.

Elektrikli süpürgeye su girmiş

Motorun, yetkili bir Electrolux servis merkezi tarafından değiştirilmesi gerekir. Suyun makine içine sızarak motora verdiği hasar, garanti kapsamında değildir.

Diğer sorunlar için yetkili bir Electrolux servis merkezi ile iletişim kurun.

**Пилосос не вмикається**

- Перевірте, чи під'єднано кабель до розетки живлення.
- Перевірте, чи не пошкоджено кабель та вилку.
- Перевірте, чи не пошкоджено запобіжник.
- Перевірте, якщо індикатор батарей світиться червоним або не реагує, замініть батарею в обох випадках.*

Чищення шланга

Чищення здійснюється за методом «стиснення» шланга. Утім, слідкуйте за тим, щоб у середину шланга не потрапило скло або гострі предмети, що можуть його пошкодити.

Нотатка: Гарантія не поширюється на пошкодження шланга, що відбулися під час чищення.

До пилососа потрапила вода.

Необхідно замінити мотор в авторизованому сервісному центрі Electrolux. Пошкодження мотору через потрапляння води не підлягає гарантійному ремонту.

У разі виникнення будь-яких проблем, звертайтеся до авторизованого сервісного центру Electrolux.

lith

ned

nor

pol

por

rom

rus

slk

slv

suo

sve



tur

ukr









English

Recycle the materials with the symbol .
Put the packaging in applicable containers to recycle it.
Help protect the environment and human health and to recycle waste of electrical and electronic appliances.
Do not dispose appliances marked with the symbol  with the household waste. Return the product to your local recycling facility or contact your municipal office.



Dansk

Genbrug materialer med symbolet . Anbring emballagematerialet i passende beholdere til genbrug.
Hjælp med at beskytte miljøet og menneskelig sundhed samt at genbruge affald af elektriske og elektroniske apparater. Kasser ikke apparater, der er mærket med symbolet , sammen med husholdningsaffaldet. Lever produktet tilbage til din lokale genbrugsplads eller kontakt din kommune.



Norsk

Resirkuler materialer som er merket med symbolet .
Legg emballasjen i riktige beholdere for å resirkulere det.
Bidrar til å beskytte miljøet, menneskers helse og for å resirkulere avfall av elektriske og elektroniske produkter.
Ikke kast produkter som er merket med symbolet  sammen med husholdningsavfallet. Produktet kan leveres der hvor tilsvarende produkt selges eller på miljøstasjonen i kommunen. Kontakt kommunen for nærmere opplysninger.



Français

Recyclez les matériaux portant le symbole . Déposez les emballages dans les conteneurs prévus à cet effet.
Contribuez à la protection de l'environnement et à votre sécurité, recyclez vos produits électriques et électroniques.
Ne jetez pas les appareils portant le symbole  avec les ordures ménagères. Emmenez un tel produit dans votre centre local de recyclage ou contactez vos services municipaux.



Suomi

Kierrätä materiaalit, jotka on merkitty merkillä .
Kierrätä pakkaus laittamalla se asianmukaiseen kierrätysastiaan. Suojele ympäristöä ja ihmisten terveyttä kierrättämällä sähkö- ja elektroniikkaromut. Älä hävitä merkillä ] merkittyjä kodinkoneita kotitalousjätteen mukana. Palauta tuote paikalliseen kierrätyskeskukseen tai ota yhteyttä paikalliseen viranomaiseen.



Português

Recicle os materiais que apresentem o símbolo .
Coloque a embalagem nos contentores indicados para reciclagem. Ajude a proteger o ambiente e a saúde pública através da reciclagem de aparelhos eléctricos e electrónicos.
Não elimine os aparelhos que tenham o símbolo ] juntamente com os resíduos domésticos. Coloque o produto num ponto de recolha para reciclagem local ou contacte as suas autoridades municipais.



Deutsch

Recyceln Sie Materialien mit dem Symbol .
Entsorgen Sie die Verpackung in den entsprechenden Recyclingbehältern. Recyceln Sie zum Umwelt- und Gesundheitsschutz elektrische und elektronische Geräte.
Entsorgen Sie Geräte mit diesem Symbol  nicht mit dem Hausmüll. Bringen Sie das Gerät zu Ihrer örtlichen Sammelstelle oder wenden Sie sich an Ihr Gemeindeamt.

Italiano

Riciclare i materiali con il simbolo .
Buttare l'imballaggio negli appositi contenitori per il riciclaggio. Aiutare a proteggere l'ambiente e la salute umana e a riciclare rifiuti derivanti da apparecchiature elettriche ed elettroniche. Non smaltire le apparecchiature che riportano il simbolo  insieme ai normali rifiuti domestici. Portare il prodotto al punto di riciclaggio più vicino o contattare il comune di residenza.

Svenska

Återvinn material med symbolen . Återvinn förpackningen genom att placera den i lämpligt kärl.
Bidra till att skydda vår miljö och vår hälsa genom att återvinna avfall från elektriska och elektroniska produkter.
Släng inte produkter märkta med symbolen  med hushållsavfallet. Lämna in produkten på närmaste återvinningsstation eller kontakta kommunkontoret.









Nederlands

Recycle de materialen met het symbool . Gooi de verpakking in een geschikte verzamelcontainer om het te recyclen. Help om het milieu en de volksgezondheid te beschermen en recycle het afval van elektrische en elektronische apparaten. Gooi apparaten gemarkeerd met het symbool  niet weg met het huishoudelijk afval. Breng het product naar het milieustation bij u in de buurt of neem contact op met de gemeente.



Ελληνικά

Ανακυκλώστε τα υλικά που φέρουν το σύμβολο  Τοποθετήστε τα υλικά συσκευασίας σε κατάλληλα δοχεία για ανακύκλωση. Συμβάλλετε στην προστασία του περιβάλλοντος και της ανθρώπινης υγείας ανακυκλώνοντας τις άχρηστες ηλεκτρικές και ηλεκτρονικές συσκευές. Μην απορρίπτετε με τα οικιακά απορρίμματα συσκευές που φέρουν το σύμβολο . Επιστρέψτε το προϊόν στην τοπική σας μονάδα ανακύκλωσης ή επικοινωνήστε με τη δημοτική αρχή.



Česky

Recyklujte materiály označené symbolem . Obaly vyhodte do příslušných odpadních kontejnerů k recyklaci. Pomáhejte chránit životní prostředí a lidské zdraví a recyklovat elektrické a elektronické spotřebiče určené k likvidaci. Spotřebiče označené příslušným symbolem  nelikvidujte spolu s domovním odpadem. Spotřebič odevzdejte v místním sběrném dvoře nebo kontaktujte místní úřad.



Español

Recicle los materiales con el símbolo . Coloque el material de embalaje en los contenedores adecuados para su reciclaje. Ayude a proteger el medio ambiente y la salud pública, así como a reciclar residuos de aparatos eléctricos y electrónicos. No deseche los aparatos marcados con el símbolo  junto con los residuos domésticos. Lleve el producto a su centro de reciclaje local o póngase en contacto con su oficina municipal.



Български

Рециклирайте материалите със символа . Поставете опаковките в съответните контейнери за рециклирането им. Помогнете за опазването на околната среда и човешкото здраве, както и за рециклирането на отпадъци от електрически и електронни уреди. Не изхвърляйте уредите, означени със символа , заедно с битовата смет. Върнете уреда в местния пункт за рециклиране или се обърнете към вашата общинска служба.



Eesti keeles

Sümboliga  tähistatud materjalid võib ringlusse suunata. Selleks viige pakendid vastavatesse konteineritesse. Aidake hoida keskkonda ja inimeste tervist ja suunake elektri- ja elektroonilised jäätmed ringlusse. Ärge visake sümboliga  tähistatud seadmeid muude majapidamisjäätmete hulka. Viige seade kohaliku ringluspunkti või pöörduge abi saamiseks kohaliku omavalitsusse.



Русский

Материалы с символом  следует сдавать на переработку. Положите упаковку в соответствующие контейнеры для сбора вторичного сырья. Принимая участие в переработке старого электробытового оборудования, Вы помогаете защитить окружающую среду и здоровье человека. Не выбрасывайте вместе с бытовыми отходами бытовую технику, помеченную символом . Доставьте изделие на местное предприятие по переработке вторичного сырья или обратитесь в свое муниципальное управление.

Hrvatski

Reciklirajte materijale sa simbolom . Ambalažu za recikliranje odložite u prikladne spremnike. Pomozite u zaštiti okoliša i ljudskog zdravlja, kao i u recikliranju otpada od električnih i elektroničkih uređaja. Uređaje označene simbolom  ne bacajte zajedno s kućnim otpadom. Proizvod odnesite na lokalno reciklažno mjesto ili kontaktirajte nadležnu službu.



Magyar

A következő jelzéssel ellátott anyagokat hasznosítsa újra:  Újrahasznosításhoz tegye a megfelelő konténerekbe a csomagolást. Járuljon hozzá környezetünk és egészségünk védelméhez, és hasznosítsa újra az elektromos és elektronikus hulladékot. A  tiltó szimbólummal ellátott készüléket ne dobja a háztartási hulladék közé. Juttassa el a készüléket a helyi újrahasznosító telepre, vagy lépjen kapcsolatba a hulladékkezelésért felelős hivatallal.









Slovensky

Materiály označené symbolom  odovzdajte na recykláciu. Obal hoďte do príslušných kontajnerov na recykláciu. Chráňte životné prostredie a zdravie ľudí a recyklujte odpad z elektrických a elektronických spotrebičov. Nelikvidujte spotrebiče označené symbolom  spolu s odpadom z domácnosti. Výrobok odovzdajte v miestnom recyklačnom zariadení alebo sa obráťte na obecný alebo mestský úrad.



Latviski

Nododiet otrreizējai pārstrādei materiālus ar simbolu  levietojiet iepakojuma materiālus atbilstošos konteineros to otrreizējai pārstrādei. Palīdziet aizsargāt apkārtni vidi un cilvēku veselību, atkārtoti pārstrādājot elektrisko un elektronisko iekārtu atkritumus. Neizmetiet ierīces, kas apzīmētas ar šo simbolu , kopā ar mājsaimniecības atkritumiem. Nododiet izstrādājumu vietējā otrreizējās pārstrādes punktā vai sazinieties ar vietējo pašvaldību.



Lietuviškai

Atiduokite perdirbti medžiagas, pažymėtas šiuo ženklu . Išmeskite pakuotę į atitinkamą atliekų surinkimo konteinerį, kad ji būtų perdirbta. Padėkite saugoti aplinką bei žmonių sveikatą ir surinkti bei perdirbti elektros ir elektronikos prietaisų atliekas. Neišmeskite šiuo ženklu  pažymėtų prietaisų kartu su kitomis buitinėmis atliekomis. Atiduokite šį gaminį į vietos atliekų surinkimo punktą arba susisiekite su vietos savivaldybe dėl papildomos informacijos.



Polski

Materiały oznaczone symbolem  należy poddać utylizacji. Opakowanie urządzenia włożyć do odpowiedniego pojemnika w celu przeprowadzenia recyklingu. Należy zadbać o ponowne przetwarzanie odpadów urządzeń elektrycznych i elektronicznych, aby chronić środowisko naturalne oraz ludzkie zdrowie. Nie wolno wyrzucać urządzeń oznaczonych symbolem  razem z odpadami domowymi. Należy zwrócić produkt do miejscowego punktu ponownego przetwarzania lub skontaktować się z odpowiednimi władzami miejskimi.



Română

Reciclați materialele marcate cu simbolul  Pentru a recicla ambalajele, acestea trebuie puse în containerele corespunzătoare. Ajuțați la protejarea mediului și a sănătății umane și la reciclarea deșeurilor din aparatele electrice și electrocasnice. Nu aruncați aparatele marcate cu acest simbol  împreună cu deșeurile menajere. Returnați produsul la centrul local de reciclare sau contactați administrația orașului dvs.



Slovenščina

Reciklirajte materiale, ki jih označuje simbol . Embalažo odložite v ustrezne zabojnike za reciklažo. Pomagajte zaščiti okolje in zdravje ljudi ter reciklirati odpadke električnih in elektronskih naprav. Naprav, označenih s simbolom , ne odstranjajte z gospodinjskimi odpadki. Izdelek vrnite na krajevno zbirališče za recikliranje ali se obrnite na občinski urad.

Türkçe

Şu semboler sahip malzemeler geri dönüştürülebilir . Ambalajı geri dönüşüm için uygun konteynerlere koyun. Elektrikli ve elektronik cihaz atıklarının geri dönüşümüne ve çevre ve insan sağlığının korunmasına yardımcı olun. Ev atığı sembolü  bulunan cihazları atmayın. Ürünü yerel geri dönüşüm tesislerinize gönderin ya da belediye ile irtibata geçin.

Український

Здавайте на повторну переробку матеріали, позначені відповідним символом . Викидайте упаковку у відповідні контейнери для вторинної сировини. Допоможіть захистити навколишнє середовище та здоров'я інших людей і забезпечити вторинну переробку електричних і електронних приладів. Не викидайте прилади, позначені відповідним символом , разом з іншим домашнім сміттям. Поверніть продукт до заводу із вторинної переробки у вашій місцевості або зверніться до місцевих муніципальних органів влади.







www.electrolux.com/shop



219851806

Electrolux Floor Care AB
St. Göransgatan 143
S-105 45 Stockholm
Sweden

Share more of our thinking at www.electrolux.com

 Printed on recycled paper

