

HOOVER®

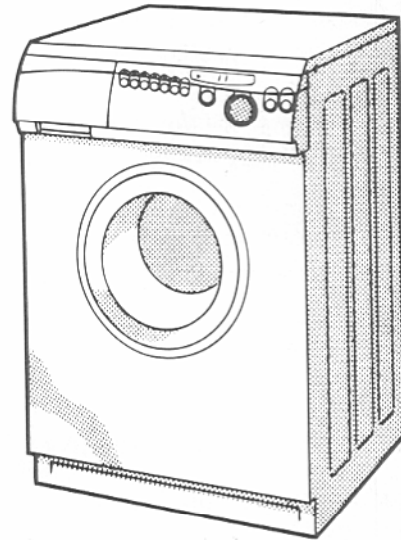

new wave

A2848	WA1200 ELECTRONIC
A2850	WA1300 ELECTRONIC
A2852	WA1400 ELECTRONIC
A2854	WA1600 ELECTRONIC
AB022	WA1600 ELECTRONIC



English	2-20
Français	21-40
Deutsch	41-60
Italiano	61-80
Nederlands	81-100
Português	101-120
Español	121-139
Dansk	140-159
Norsk	160-179
Svenska	180-199
Suomi	200-219

Safety reminders	3	Programs	14-17
Quick reference	4	Cleaning the machine	18
Soap drawer	5	Calling for service	19
Function buttons	6-8	Power failure	20
Step-by-step guide	9-13	Emergency door opening	20
Program notes	13		

PLEASE READ THESE INSTRUCTIONS THOROUGHLY

This appliance must be operated in accordance with the instructions given in this manual. It is for domestic use only in washing, rinsing and spin drying of household textiles and garments.

Environmental Statement

Hoover has made a long term commitment, in all its activities, to safeguarding the environment. Our environmental policy can be simply stated:

"To adopt the best practicable environmental methods in the design, production, packaging, use and disposal of its products, whilst continuing to improve their benefits to the consumer."

The majority of materials in this appliance are recyclable. Please use the best available disposal method to take advantage of this feature.

Environmental savings

For economy options, Hoover have reduced the wash temperature and extended the wash time to achieve equally good results whilst saving you money. A longer wash time uses less electricity and therefore costs less than heating the water to wash at higher temperatures

For maximum savings of energy, detergent and water, wherever possible, wait until you have a full load to wash.

Only use the Prewash facility for heavily soiled loads.

Printed on 'Chlorine Free' paper
® Registered Trade Mark

Rappels de sécurité	22	Programmes	33-36
Guide de référence rapide	23	Nettoyage de la machine	37
Tiroir à lessive	24	Visite du technicien	38
Boutons de fonction	25-27	Coupure de courant	39
Guide d'utilisation par étapes	28-32	Ouverture d'urgence de la porte	39
Notes sur les programmes	32	Garantie	40

VEUILLEZ LIRE CES INSTRUCTIONS ATTENTIVEMENT

Cet appareil doit être utilisé conformément aux instructions décrites dans ce manuel. Il est prévu pour un usage domestique uniquement, pour le lavage, le rinçage et l'essorage des vêtements et du linge de maison.

Déclaration environnementale

Dans toutes ses activités, Hoover a pris un engagement à long terme pour protéger l'environnement. Notre politique environnementale peut être définie simplement par :

“Adopter les meilleures méthodes environnementales praticables pour la conception, la production, l'emballage, l'utilisation et l'élimination de ses produits, tout en continuant d'améliorer les avantages pour le consommateur.”

La majorité des matériaux utilisés dans cet appareil sont recyclables. Veuillez à utiliser la meilleure méthode d'élimination disponible pour bénéficier de cet avantage.

Economies environnementales

Pour des raisons d'économie, Hoover a réduit la température de lavage et augmenté le temps de lavage pour atteindre des résultats équivalents tout en vous faisant économiser de l'argent. Un temps de lavage plus long réduit la consommation d'électricité et coûte donc moins cher que de chauffer l'eau pour laver à des températures plus élevées.

Afin d'économiser un maximum d'électricité, de lessive et d'eau, attendez dans la mesure du possible d'avoir suffisamment de linge pour une charge complète.

N'utilisez le programme de prélavage que pour le linge très sale.

Rappels de sécurité

Manuel d'utilisation. Cet appareil ne doit être utilisé que pour les usages spécifiés dans ces instructions. Assurez-vous de les avoir parfaitement comprises avant de l'utiliser.

Vibrations de la machine. Ne posez pas d'objets sur le plan de travail de cette machine car de légères vibrations pourraient les déplacer.

La porte est équipée d'un dispositif de sécurité qui interdit son ouverture lorsque la machine est pleine d'eau ou que le tambour tourne. Si la porte ne s'ouvre pas, ne forcez pas.

Les vêtements traités avec des produits de nettoyage inflammables (aérosols ou liquides) tels que l'essence, ne doivent pas être lavés dans cette machine.

Endommagement du tambour. Comme pour toutes les machines à laver, les pièces de monnaie ou les petits objets métalliques peuvent endommager le tambour. Hoover ne saurait accepter de responsabilité en ce qui concerne les éventuels dégâts provoqués par de tels objets.

Les articles lourds tels que les tapis de bain, les draps de coton et les serviettes de toilette ne doivent pas être lavés seuls. Lavez-les toujours avec une charge de linge bien équilibrée.

Les briquets et les allumettes ne doivent pas être oubliés dans les poches. N'UTILISEZ JAMAIS de liquides inflammables à proximité de la machine.

La machine est dotée d'un dispositif de sécurité destiné à arrêter automatiquement l'essorage lorsque la charge est trop lourde et déséquilibrée.

Les textiles à base de fibre de verre ne doivent jamais être lavés dans cette machine. Une irritation de la peau peut apparaître si d'autres vêtements sont contaminés par de la fibre de verre.





Défauts. Si cet appareil semble défectueux, cessez de l'utiliser.

Après utilisation. Fermez le robinet d'arrêt et débranchez la prise électrique. Débranchez toujours la prise électrique avant de nettoyer l'appareil ou d'entreprendre un travail d'entretien.

Câble d'alimentation électrique. Si le câble de cet appareil est endommagé, il doit être remplacé par un câble spécial que seul un Centre Service Hoover ou un revendeur agréé peut fournir.

Service après-vente Hoover. Afin de garantir le fonctionnement efficace et sans danger de cet appareil, nous recommandons que la révision annuelle et toute visite d'entretien ou de réparation soient confiées uniquement à un technicien agréé Hoover.

Guide de référence rapide

1. Triez le linge suivant les indications des étiquettes.
2. Mettez le poids correct de linge dans la machine (comme il est indiqué dans la section "Programmes" de ce manuel) puis fermez la porte.
3. Ajoutez la lessive et l'assouplissant.
4. Ouvrez le robinet d'arrêt.
5. Branchez la prise électrique.
6. Enfoncez le bouton **MARCHE/ARRET**  – l'affichage indique 0.
7. Sélectionnez le programme de lavage – l'affichage indique le numéro du programme et la température de lavage.
8. Enfoncez les boutons de fonction suivant les besoins.
9. Si nécessaire, réglez le bouton **DEMARRAGE DIFFERE** .
10. Enfoncez le bouton **DEMARRAGE** . L'affichage indique où en est le programme.
11. Lorsque le programme est terminé, enfoncez et relâchez le bouton **MARCHE/ARRET** .
12. Ouvrez la porte et enlevez le linge.
13. Débranchez la prise électrique.
14. Fermez le robinet d'arrêt.

Note : La quantité d'eau utilisée par ces machines étant automatiquement réglée suivant la quantité de linge à laver, la fonction demi-charge n'est pas nécessaire.

Tiroir à lessive

Cette machine à laver a été conçue pour tirer le maximum d'avantages des dernières innovations techniques. Vous bénéficierez ainsi de coûts de consommation d'électricité, d'eau et de lessive plus faibles qu'avec les machines conventionnelles.

Ces avantages ont été obtenus tout en maintenant les performances de lavage et même dans certains cas en les améliorant.

Les quantités recommandées sur les paquets de lessive sont adaptées à des charges complètes dans de grandes machines. Elles peuvent être réduites de façon significative pour les machines plus petites et les moins grandes quantités de linge, en particulier dans les régions où l'eau du robinet est douce.

Les recommandations pour cette machine sont les suivantes :

LESSIVE	Charge complète Eau calcaire/eau douce	Demi-charge Eau calcaire/eau douce	Petite charge Eau calcaire/eau douce
Poudre	150/100 g	120/80 g	80/40 g
Poudre conc.	100/80 ml	80/60 ml	50/30 ml
Liquide	120/100 ml	95/80 ml	70/60 ml
Liquide conc.	80/60 ml	65/50 ml	45/35 ml

Ces doses sont recommandées pour du linge d'un degré de saleté moyen.

Pour les poudres 1 tasse = 150 g.

Pour les poudres concentrées et les liquides, la mesure en ml est habituellement marquée sur le doseur ou sur le récipient fourni avec le produit.

A titre d'indication, 1 cuillerée à soupe rase = 16 ml.

Les poudres concentrées et les liquides doivent être placés dans les récipients spéciaux fournis par les fabricants et NON PAS dans le tiroir à lessive.

IMPORTANT : NE DESEQUILIBREZ PAS ce système en surdosant la lessive. Une lessive surdosée peut provoquer la formation d'une quantité excessive de mousse et réduire les performances tout en entraînant un gaspillage d'argent en lessive.

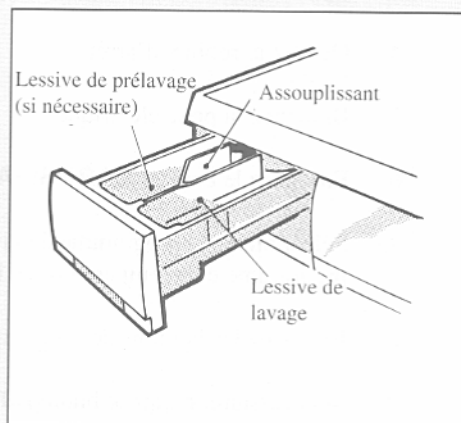

Boutons de fonction

Les programmes standards peuvent être adaptés suivant vos besoins particuliers en enfonçant un ou plusieurs boutons de fonction.

La section "Programmes" de ce manuel indique les fonctions disponibles pour chaque programme.

Les fonctions sont automatiquement annulées à la fin de chaque programme.

Prélavage

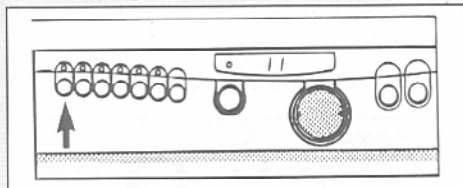

Enfoncez ce bouton pour inclure un pré-lavage à 30° au début du programme de lavage sélectionné pour le linge très sale. Cette fonction utilise jusqu'à 6,5 litres d'eau et 0,2 kWh (0,5 kWh pour le programme Blancs) de plus que le programme standard.

Cette fonction ne peut pas être utilisée avec les programmes Lainages ou Lavage à basse température.

Rinçage supplémentaire

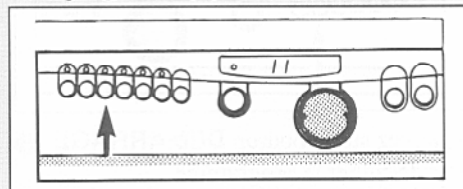

Enfoncez ce bouton pour inclure un quatrième rinçage. Cette fonction utilise jusqu'à 18 litres de plus d'eau et peut rallonger de 12 minutes le programme de lavage.

Température variable

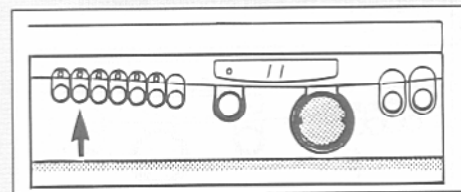

Après avoir sélectionné le programme, il est possible de modifier la température de lavage en utilisant ce bouton.

Enfoncez puis relâchez le bouton pour réduire la température de lavage d'un cran.

Chaque réduction de température permet d'économiser 0,27 kWh d'électricité et est compensée par l'ajout de 4 minutes au temps de lavage. La durée totale du programme reste inchangée.

Le numéro du programme et la nouvelle température de lavage s'affichent en alternance.

Lorsque la température est à zéro, il est possible de revenir à la température de lavage standard du programme en enfonçant de nouveau le bouton. Pour le programme Blancs, la température sélectionnée est 95°C. Enfoncez de nouveau le bouton pour revenir à la température standard de 85°C.

Essorage différé

(ne s'applique pas au modèle A2848)

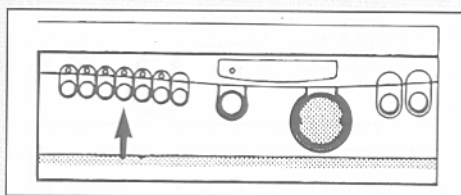

Enfoncez ce bouton pour empêcher l'essorage et mettre le programme en attente pendant le cycle de rinçage.

Pour continuer le programme, y compris l'essorage, enfoncez le bouton **DEMARRAGE** ◆.

Cette fonction est particulièrement utile lorsque vous choisissez la fonction Démarrage différé pour laver le linge pendant la nuit.

Cette fonction ne peut pas être utilisée avec les programmes Linge délicat ou Lainages.

Lavage rapide

(Modèles A2852 & A2854 uniquement)

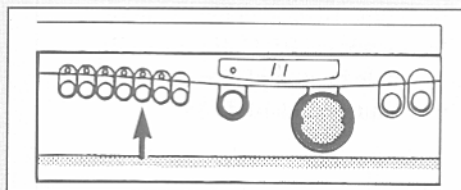

Pour les articles peu sales lavés avec une lessive basse température. Réduit le temps de lavage de 5, 15 ou 20 minutes en fonction du programme et le nombre de rinçages de 3 à 2, permettant ainsi d'économiser 18 litres d'eau.

Arrêt sur rinçage



Cette fonction permet de minimiser le froissement des tissus.

Elle est incorporée aux programmes suivants :

- Nylon blanc
- Repassage minimum
- Linge délicat
- Lavage à basse température

La machine s'arrête pleine d'eau, mettant le programme en attente pendant le rinçage final, jusqu'à ce que vous soyez prêt pour l'essorage.

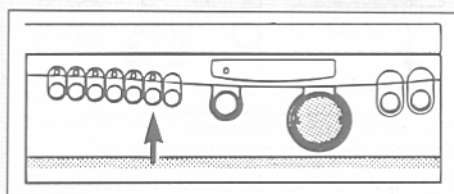

L'affichage indique -3 et le voyant **DEMARRAGE** ◆ clignote pour vous indiquer que le programme se trouve à l'étape Arrêt sur rinçage.

N'ESSAYEZ PAS d'ouvrir la porte.

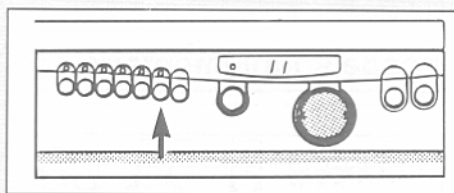

Appuyez sur le bouton **DEMARRAGE** ◆ pour terminer le programme.

L'indicateur reste allumé et la machine termine le rinçage puis passe à l'essorage (à 500 tours/mn).

Démarrage différé



Cette machine peut être réglée pour démarrer le lavage dans un délai maximum de 9 heures après que le programme ait été sélectionné, vous permettant ainsi de faire votre lessive lorsque cela vous convient le mieux.

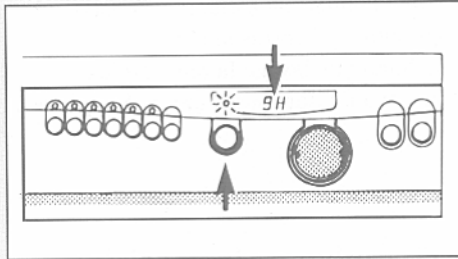

Pour programmer le démarrage, appuyez sur le bouton et maintenez-le enfoncé jusqu'à ce que le délai requis (en heures) s'affiche.

Une fois que le bouton **DEMARRAGE**  est enfoncé, l'indicateur clignote.

Au fur et à mesure que les heures s'écoulent, le nombre d'heures affiché décroît.

Lorsque le "0" s'affiche, l'indicateur lumineux s'arrête de clignoter et reste allumé. Le lavage commence alors.

En cas de coupure de courant, la minuterie ainsi que le programme et les fonctions sélectionnés sont annulés. Lorsque le courant est rétabli, la machine doit être re-programmée.

Annulation du programme



Si un programme a été sélectionné par erreur, utilisez le bouton **ANNULATION**  :

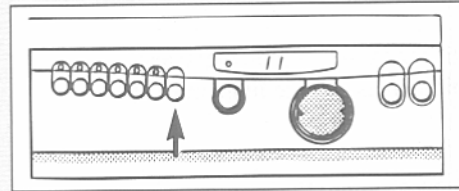

1. Si ce bouton est enfoncé avant le bouton **DEMARRAGE** , le programme et les fonctions sélectionnés (y compris le Démarrage différé) sont annulés.
2. Si ce bouton est enfoncé (pendant 1 seconde) pendant le déroulement du programme, celui-ci est immédiatement arrêté et toute l'eau contenue dans le tambour est vidangée.

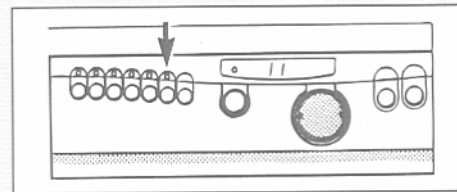

L'indicateur lumineux **DEMARRAGE**  s'éteint.

Le programme et les fonctions (y compris le Démarrage différé) sont annulés.

Guide d'utilisation par étapes

Pour économiser le maximum d'électricité, de lessive et d'eau, attendez dans la mesure du possible d'avoir suffisamment de linge pour une charge complète.

Utilisez la fonction de prélavage uniquement pour le linge très sale.

1 Triez le linge.

Séparez le linge par groupes suivant les instructions de lavage des étiquettes.

Videz les poches et les plis des vêtements.

Fermez toutes les fermetures éclair.

Secouez autant que possible le linge pour qu'il ne reste pas chiffonné et en boule.

2 Choisissez le programme.

Choisissez le programme en vous servant du guide sur la machine ou de la section "Programmes" de ce manuel et des instructions de lavage sur les étiquettes des vêtements.

Lorsque le linge est mélangé, choisissez le programme qui correspond à la température de lavage la plus faible et au lavage et à l'essorage les moins énergiques.

3 Remplissez la machine.

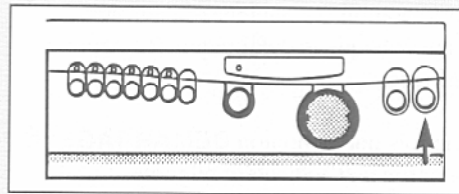

Appuyez sur le bouton pour ouvrir la porte.

Mettez le linge dans la machine.

Reportez-vous à la section "Programmes" et ne mettez pas plus de linge que le maximum recommandé.

Fermez la porte en vérifiant qu'elle est bien verrouillée.

4 Ajoutez la lessive et l'assouplissant.

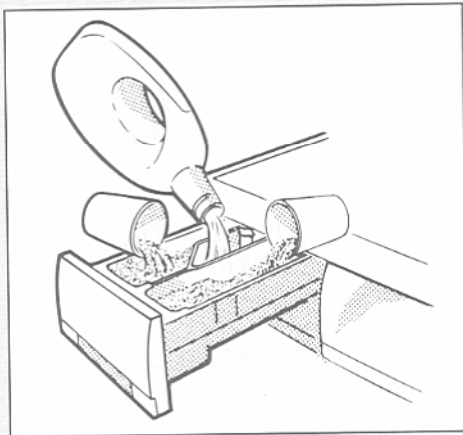

Ouvrez le tiroir et ajoutez la quantité exacte de lessive et d'assouplissant, comme il est indiqué dans ce manuel.

NE METTEZ PAS de poudre concentrée ou de lessive liquide dans le tiroir à lessive.

Repoussez doucement le tiroir pour éviter de déverser l'assouplissant.

NE METTEZ PAS de lessive dans le compartiment de l'assouplissant.

NE REMPLISSEZ PAS le compartiment de l'assouplissant au-delà de la ligne MAX.

Le compartiment de l'assouplissant peut se vider si le tiroir est ouvert pendant le lavage.

Poudre concentrée et lessive liquide

Remplissez le récipient spécial avec la quantité exacte de poudre ou de liquide recommandée par le fabricant.

Placez le récipient sur le linge, ouverture vers le haut.

5 Branchez la machine.

Ouvrez le robinet d'arrêt.

Branchez la prise électrique.

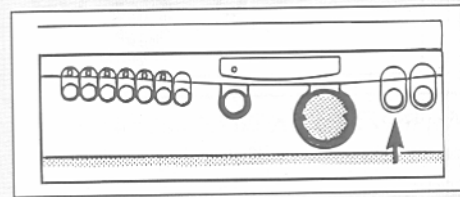

Appuyez sur le bouton **MARCHÉ/ARRET** ① pour allumer la machine.

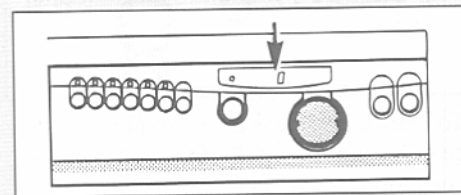

L'affichage indique 0.

Si ce symbole apparaît sur l'affichage, c'est que la porte est mal fermée :



Eteignez la machine, fermez la porte puis appuyez de nouveau sur le bouton **MARCHÉ/ARRET**.

6 Sélectionnez le programme

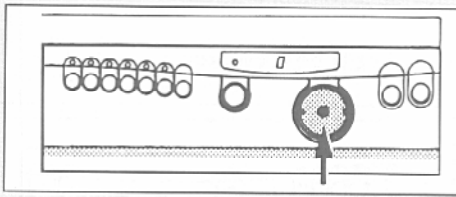

Appuyez au centre du sélecteur de programme puis relâchez-le pour le faire sortir.

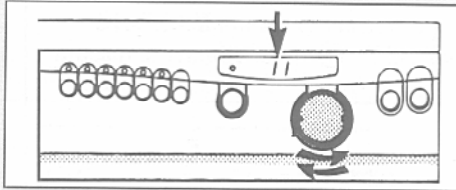

Tournez le sélecteur de programme jusqu'à ce qu'apparaisse sur l'affichage le numéro correspondant au programme de lavage choisi. Enfoncez de nouveau le sélecteur de programme.

7 Enfoncez les boutons de fonction (si nécessaire)

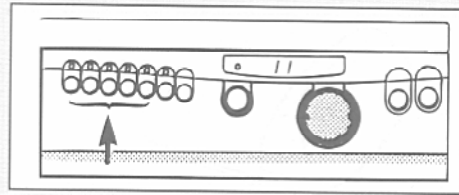

Reportez-vous à la section "Programmes" de ce manuel pour voir les fonctions disponibles pour chaque programme.

Le bouton **TEMPERATURE VARIABLE**  vous permet de changer la température standard de lavage en fonction de vos besoins.

8 Réglez le Démarrage différé (si nécessaire)

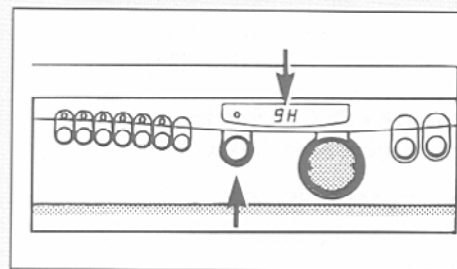

Enfoncez le bouton jusqu'à ce que le délai (en heures) apparaisse sur l'affichage :

- 0H = Pas de délai
- 1H = 1 heure de délai
- 2H = 2 heures de délai
- etc. jusqu'à :
- 9H = 9 heures de délai.

9 Lancez le programme.

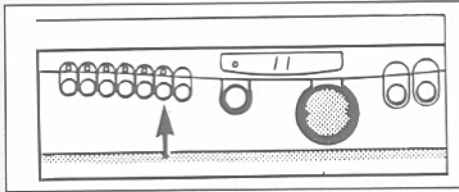

Enfoncez le bouton **DEMARRAGE** ◆ pour lancer le programme. L'indicateur s'allume.

Si la fonction **DEMARRAGE DIFFERE** ⌚ a été réglée, l'indicateur situé au-dessus du bouton clignote et l'affichage indique le délai choisi. Ce chiffre décroît au fur et à mesure que les heures s'écoulent.

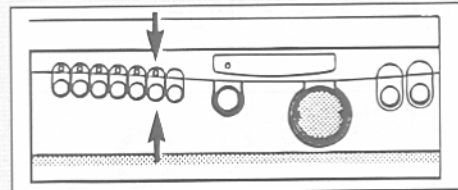

Si le programme comprend la fonction Arrêt sur rinçage, la machine s'arrête pendant le dernier rinçage. L'indicateur **DEMARRAGE** ◆ clignote.

Enfoncez le bouton **DEMARRAGE** ◆ pour continuer le programme. L'indicateur s'arrête de clignoter et reste allumé.

A la fin du cycle de lavage la machine s'arrête automatiquement et les fonctions sont automatiquement annulées.

10 Le cycle de lavage

L'affichage change pendant le déroulement du programme pour indiquer l'étape en cours :

P	Prélavage (si la fonction a été choisie)
Numéro du programme	Remplissage, chauffage et lavage à 40° C
-9	Phase enzymatique à 40° C
-8	Lavage température moyenne
-7	Lavage température maximum
-6	Rinçage 1
-5	Rinçage 2
-4	Rinçage supplémentaire (si la fonction a été choisie)
-3	Rinçage 3 avec assouplissant
-2	Séquence d'essorage
-1	Défroissage
0	Fin de programme

L'affichage indique 0.

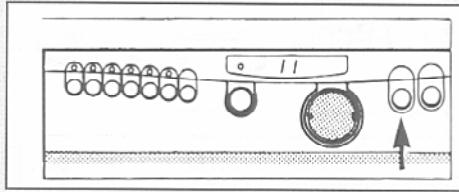
11 Enlevez le linge.

Enfoncez puis relâchez le bouton **MARCHÉ/ARRÊT** ① pour éteindre la machine.

A condition que le tambour ne contienne plus d'eau et qu'il se soit arrêté de tourner, la porte peut être ouverte et le linge vidé.

12 Débranchez la machine

Fermez le robinet d'arrêt.

Débranchez la prise électrique.

Il s'agit de mesures de sécurité destinées à éviter les accidents liés à l'électricité et aux fuites d'eau.



Notes sur les programmes



La vitesse d'essorage rapide varie suivant le modèle :



A2848	-	1100 tours/mn
A2850	-	1200 tours/mn
A2852	-	1300 tours/mn
A2854	-	1500 tours/mn
AB022	-	1500 tours/mn

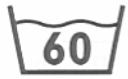

- * Les lessives modernes sont efficaces à basse température. Hoover a réduit à 85°C la température du programme de lavage "Blancs" afin de réduire de façon significative la consommation en électricité tout en assurant de bonnes performances de lavage. Toutefois, vous pouvez augmenter la température de ce programme à 95°C en utilisant le bouton Température variable..
- ** Réduisez la quantité de linge à 2,5 kg pour les tissus très absorbants telles que les serviettes de toilette.
- # Les chiffres de la consommation en électricité et en eau correspondent à une charge complète sans options et avec une eau d'arrivée à 15°C.



Si la charge se déséquilibre pendant l'essorage, la machine réduit automatiquement la vitesse pour plus de sécurité.



	BLANCS*	
	Articles en coton ou en lin, blancs ou coloris garantis à 100°C. Température de lavage 85°C.	
Sélectionnez programme 1	Fonctions en option : Prélavage Rinçage supplémentaire Température variable Lavage rapide Essorage différé	Poids maximum en linge sec : 4,5 kg **
Tiroir lessive 	# Consommation électrique : 1,5 kWh Consommation en eau : 68 litres	Temps de lavage : environ 120 minutes Le programme comprend un essorage rapide.



	COLORIS GARANTIS	
	Articles en coton, en lin ou en viscose sans apprêts spéciaux, coloris garantis à 60°C.	
Sélectionnez programme 2	Fonctions en option : Prélavage Rinçage supplémentaire Température variable Lavage rapide Essorage différé	Poids maximum en linge sec : 4,5 kg **
Tiroir lessive 	# Consommation électrique : 0,86 kWh Consommation en eau : 68 litres	Temps de lavage : environ 105 minutes Le programme comprend un essorage rapide.



	NYLON BLANC (comprend Arrêt sur rinçage)	
	Articles en nylon blanc ou en polyester/coton blanc. Température de lavage 60°C.	
Sélectionnez programme 3	Fonctions en option : Prélavage Rinçage supplémentaire Température variable Lavage rapide Essorage différé	Poids maximum en linge sec : 2,1 kg
Tiroir lessive 	# Consommation électrique : 0,7 kWh Consommation en eau : 50 litres	Temps de lavage : environ 85 minutes Le programme comprend un essorage à 500 tours/min.



	REPASSAGE MINIMUM (comprend Arrêt sur rinçage)	
	Articles de couleur en nylon, polyester/coton et viscose avec apprêts spéciaux ; mélanges acrylique/coton, polyester/coton. Température de lavage 50°C.	
Sélectionnez programme 4	Fonctions en option : Prélavage Rinçage supplémentaire Température variable Lavage rapide Essorage différé	Poids maximum en linge sec : 2,1 kg
Tiroir lessive 		Temps de lavage : environ 80 minutes Le programme comprend un essorage à 500 tours/mn.
# Consommation électrique : 0,55 kWh Consommation en eau : 50 litres		



	COLORIS NON GARANTIS	
	Articles en coton, lin ou viscose. Coloris garantis à 40°C mais pas à 60°C.	
Sélectionnez programme 5	Fonctions en option : Prélavage Rinçage supplémentaire Température variable Lavage rapide Essorage différé	Poids maximum en linge sec : 4,5 kg **
Tiroir lessive 		Temps de lavage : environ 80 minutes Le programme comprend un essorage rapide.
# Consommation électrique : 0,4 kWh Consommation en eau : 68 litres		



	LINGE DELICAT (comprend Arrêt sur rinçage)	
	Articles en acrylique, acétate, triacétate y compris les mélanges avec la laine et les mélanges polyester/laine. Température de lavage 40°C.	
Sélectionnez programme 6	Fonctions en option : Prélavage Rinçage supplémentaire Température variable Lavage rapide	Poids maximum en linge sec : 2,1 kg
Tiroir lessive 		Temps de lavage : environ 50 minutes Le programme comprend un essorage à 500 tours/mn.
# Consommation électrique : 0,45 kWh Consommation en eau : 50 litres		



	LAINAGES	
	Articles en laine lavable à la machine uniquement. Mélanges de laine avec coton ou viscose.	
Sélectionnez programme 7	Fonctions en option : Rinçage supplémentaire Lavage rapide Température variable	Poids maximum en linge sec : 2 kg
Tiroir lessive 		Temps de lavage : environ 48 minutes
	# Consommation électrique : 0,45 kWh Consommation en eau : 53 litres	Le programme comprend un essorage à 800 tours/mn.

	LAVAGE A BASSE TEMPERATURE (comprend Arrêt sur rinçage)	
	Tissus délicats. Coloris non garantis à 30°.	
Sélectionnez programme 8	Fonctions en option : Rinçage supplémentaire Température variable Lavage rapide	Poids maximum en linge sec : 2,1 kg
Tiroir lessive 		Temps de lavage : environ 43 minutes
	# Consommation électrique : 0,25 kWh Consommation en eau : 50 litres	Le programme comprend un essorage à 500 tours/mn.

	ESSORAGE LEGER (500 tours/mn)	
	Programme d'essorage séparé pour tous les articles lavés à la main qui nécessitent un léger essorage.	
Sélectionnez programme 9	Fonctions en option : Aucune	Poids maximum du linge : 2,1 kg
Tiroir lessive 		Temps d'essorage : environ 3 minutes
	# Consommation électrique : 0,01 kWh Pas de consommation d'eau	

	ESSORAGE RAPIDE	
	Programme d'essorage séparé pour tous les articles lavés à la main qui nécessitent un essorage rapide.	
Sélectionnez programme 10	Fonctions en option : Aucune	Poids maximum du linge : 4,5 kg
Tiroir lessive 		Temps d'essorage : environ 8 minutes
		# Consommation électrique : 0,04 kWh Pas de consommation d'eau

	LAVAGE RAPIDE	
	Convient à la plupart des articles peu sales, SAUF le linge délicat. Température de lavage 30°C.	
Sélectionnez programme 11	Fonctions en option : Rinçage supplémentaire Température variable Lavage rapide	Poids maximum en linge sec : 2,1 kg
Tiroir lessive 		Temps de lavage : environ 43 minutes
		# Consommation électrique : 0,24 kWh Consommation en eau : 41 litres
		Le programme comprend un essorage à 800 tours/mn.

	RINCAGE AVEC ASSOUPLEISSANT	
	Programme de trois rinçages avec possibilité d'ajout de l'assouplissant, suivis d'un essorage rapide.	
Sélectionnez programme 12	Fonctions en option : Rinçage supplémentaire	Poids maximum du linge : 4,5 kg
Tiroir lessive 		Temps de rinçage : environ 40 minutes
		# Consommation électrique : 0,1 kWh Consommation en eau : 59 litres
		Le programme comprend un essorage rapide.

Nettoyage de la machine

IMPORTANT : Débranchez toujours la prise électrique avant de nettoyer la machine.

Essuyez l'intérieur du tambour, le hublot et les plis du joint de la porte. Laissez sécher avec la porte ouverte.

Essuyez l'extérieur de la machine et le hublot avec un chiffon doux.

N'UTILISEZ JAMAIS des tampons abrasifs ou des produits de nettoyage.

Tiroir à lessive – démontage et nettoyage

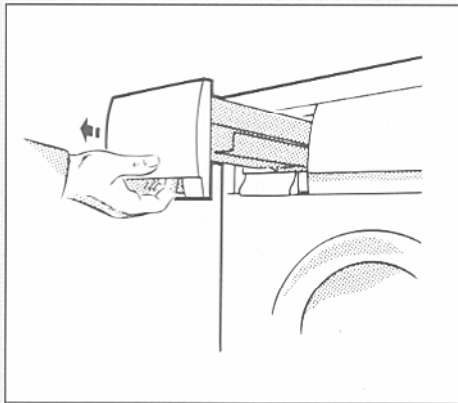

1. Tirez au maximum le tiroir vers l'extérieur.
2. Faites sortir complètement le tiroir de son logement en tirant fermement mais doucement.
3. Retirez le couvercle du tube siphon situé dans le compartiment de l'assouplissant.

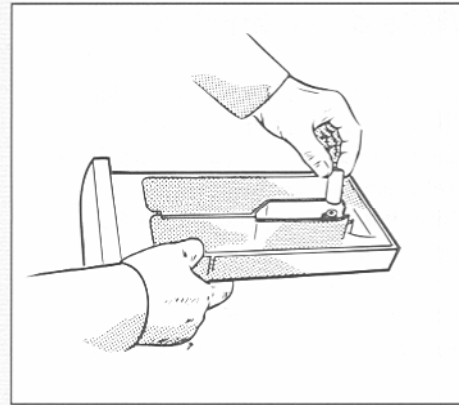

4. Lavez le tiroir et le tube siphon sous le robinet d'eau chaude.
5. Nettoyez les glissières et le logement du tiroir.
6. Remontez le couvercle du tube siphon.
7. Remontez le tiroir dans ces glissières puis repoussez-le à fond.

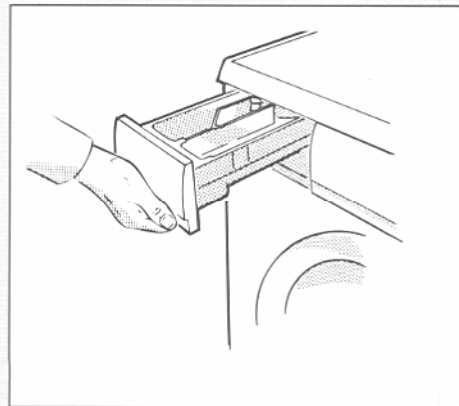

Visite du technicien

La visite du technicien vous sera facturée s'il constate que la machine est en état de marche ou qu'elle n'a pas été installée conformément aux instructions d'installation ou qu'elle n'a pas été utilisée correctement.

Avant d'appeler le technicien Hoover, procédez aux vérifications suivantes :

1. L'emballage a-t-il été complètement enlevé?
2. Le courant arrive-t-il jusqu'à la machine? Vérifiez en utilisant un autre appareil tel qu'une lampe.
3. La machine est-elle bien équilibrée au moyen des pieds réglables? Un bon équilibrage réduit les vibrations.
4. Le robinet d'arrêt est-il ouvert?
5. Le filtre d'admission d'eau est-il propre?
6. La machine est-elle raccordée correctement sur la plomberie? Vérifiez qu'il n'y a pas de fuites.
7. Les tuyaux de raccordement et de vidange sont-ils pliés?
8. La porte est-elle ouverte?
Si oui, le symbole suivant apparaît sur l'affichage : 
9. Le programme a-t-il été choisi correctement?
10. La machine s'est-elle arrêtée à l'étape Arrêt sur rinçage?
11. Le tambour s'est-il arrêté de tourner pour laisser chauffer l'eau?
12. Avez-vous vérifié qu'il n'y a pas d'eau dans le tambour et qu'il s'est arrêté de tourner avant d'essayer d'ouvrir la porte?
13. Une coupure de courant s'est-elle produite pendant le déroulement du programme (l'affichage indique "0" et la machine est pleine d'eau)? Reportez-vous à la section "Coupure de courant" de ce manuel.
14. Tous les indicateurs clignotent-ils et l'affichage indique-t-il une code d'erreur?
E1 – Vérifiez tout d'abord que le robinet d'arrêt est ouvert. Si ce code reste affiché, appelez un technicien agréé Hoover.
E2 à E7 – Appelez un technicien agréé Hoover.

En cas de doute, appelez un Centre Service Hoover pour demander des conseils. Ils peuvent vous aider par téléphone.

Coupure de courant

En cas de coupure de courant, le fonctionnement de la machine est interrompu et le programme ainsi que les fonctions sélectionnés sont annulés.

Lorsque le courant est rétabli, le programme de lavage et les fonctions doivent être sélectionnés de nouveau et la machine remise en marche pour terminer le programme correctement.

Le linge peut être enlevé de la machine lorsque le courant est rétabli en sélectionnant le programme 9 (ESSORAGE LEGER) et en laissant le cycle se terminer. Enfoncez alors le bouton d'ouverture de porte et enlevez le linge.

Si vous avez besoin d'enlever le linge pendant une coupure de courant, procédez de la façon suivante :

S'il n'y a pas d'eau dans le tambour, enfoncez simplement le bouton d'ouverture de porte et enlevez le linge.

Toutefois, s'il reste de l'eau dans le tambour, la porte **NE PEUT PAS** être ouverte. Vous devez suivre la procédure d'urgence de la porte.

NE FORCEZ PAS pour ouvrir la porte.

Procédure d'urgence d'ouverture de la porte

1. Débranchez la prise électrique.
2. Tirez la machine vers l'avant afin d'accéder au dos de l'appareil.

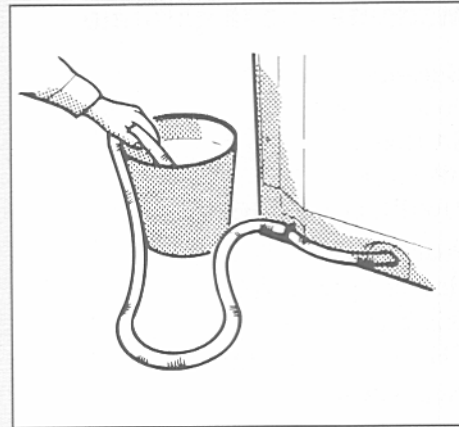

3. Libérez le tuyau de vidange du panneau arrière et placez son extrémité dans un seau.

L'eau s'écoule alors dans le seau.

**ATTENTION !
L'EAU PEUT ETRE
TRES CHAUDE.**

Lorsque le seau est plein, soulevez l'extrémité du tuyau de vidange au-dessus de la machine.

L'eau s'arrête alors de couler et vous pouvez vider le seau.

Répétez cette opération jusqu'à ce que la machine soit vide.

4. Remettez le tuyau en place sur le panneau arrière de la machine.
5. Enfoncez le bouton d'ouverture de porte et enlevez le linge.

Modalités de la garantie

Garantie

Pour la France :
SA Hoover
BP No. 9
21601 Longvic Cedex

Pour la Suisse :
Hoover Apparate SA
Bösch 21
CH-6331 Hünenberg

Pour le Benelux :
Hoover Benelux SA/NV
Chaussée de Haecht 1650
1130 Bruxelles

Durée de la garantie

12 mois à compter de la date d'achat.
Si l'appareil est utilisé
commerciallement, la garantie est
réduite à six mois.

Preuve à fournir pour bénéficier de la garantie

Preuve de la date d'achat.

Portée de la garantie

Défaut de matière première.
Vice de fabrication et de
fonctionnement.

Réparations sous garantie

Elles sont effectuées uniquement par
des techniciens agréés Hoover.

Pour connaître le centre service Hoover
le plus proche de chez vous, composez
le 3615 Hoover ou téléphonez au
05334344 (Appel gratuit).

**Toute réparation effectuée en vertu
de la présente garantie sera faite
selon les conditions suivantes :**

Pièces de rechange

Gratuites.

Main d'oeuvre

Gratuite.

Frais de déplacement

A la charge de l'acheteur

Port, y compris emballage et frais postaux

A la charge de l'acheteur
et à ses risques.

Limite de la garantie

Sont exclues de la garantie les pièces à
remplacer suite à une usure normale
La garantie est uniquement appliquée
quand :

- l'installation de l'appareil est conforme
aux normes électriques et techniques en
vigueur dans le pays où il est utilisé.
 - l'appareil est installé et utilisé suivant
les normes définies dans le manuel
d'utilisation Hoover.
- La garantie ne sera pas appliquée quand :
- l'appareil aura été réparé, entretenu,
modifié ou démonté par une personne
non agréée par la Société Hoover.
 - la réparation est imputable à un défaut
d'installation ou consécutive à
l'utilisation de pièces autres que celles
d'origine Hoover.

Les dispositions du présent bon de
garantie ne sont pas exclusives des droits
au profit de l'acheteur de la garantie
légale pour défauts et vices cachés qui
s'appliquent en tout état de cause,
notamment en France dans les conditions
des articles 1641 et suivants du Code
Civil.