

- FR** Mode d'emploi
- FI** Käyttöohje
- DE** Bedienungsanleitung
- EN** User instructions
- NL** Gebruiksaanwijzing

# VHD 8143 ZD

## HOOVER



FR

## TOUS NOS COMPLIMENTS

En achetant cet appareil ménager Hoover, vous avez démontré que vous n'acceptez aucun compromis: vous voulez toujours ce qu'il y a de mieux.

Hoover a le plaisir de vous proposer cette nouvelle machine à laver qui est le résultat d'années de recherches et d'études des besoins du consommateur. Vous avez fait le choix de la qualité, de la fiabilité et de l'efficacité.

Hoover vous propose une large gamme d'appareils électroménagers: machines à laver la vaisselle, machines à laver et sécher le linge, cuisinières, fours à micro-ondes, fours et tables de cuisson, hottes, réfrigérateurs et congélateurs.

Demandez à votre Revendeur le catalogue complet des produits Hoover.

Nous vous prions de lire attentivement les conseils contenus dans ce livret. Il contient d'importantes indications concernant les procédures d'installation, d'emploi, d'entretien et quelques suggestions utiles en vue d'améliorer l'utilisation de la machine à laver.

Conservez avec soin ce livret: vous pourrez le consulter bien souvent.

Quand vous communiquez avec Hoover, ou avec ses centres d'assistance, veuillez citer le Modèle, le n° et le numéro G (éventuellement).

FI

## ONNITELUMME !

*Ostamalla tämän Hoover -pesukoneen olet osoittanut, että et tyydy kompromisseihin - haluat vain parasta.*

*Olemme iloisia voidessamme esitellä Sinulle tämän uuden pesukoneen, joka on vuosia kestäneen tutkimuksen ja alalla saamamme pitkän kokemuksen tulos. Tämän olemme tehneet yhdessä kuluttajien kanssa. Olet valinnut tämän pesukoneen laadun, kestävyys ja ainutlaatuiset ominaisuudet.*

*Hoover laajaan kodinkonevalikoimaan kuuluvat pesukoneet, astianpesukoneet, kuivaavat pesukoneet, liedet, mikroaaltouunit, erillisuunit ja keittotasot sekä kylmälaitteet.*

*Lue tämä käyttöohje huolellisesti. Saat tärkeätä tietoa pesukoneesi oikeasta asennuksesta, käytöstä ja hoidosta sekä neuvoja koneesi hyödyntämisestä parhaalla mahdollisella tavalla.*

*Säilytä tämä käyttöohje koneen läheisyydessä myöhempää käyttöä varten.*

*Tarvitessasi huoltoa, ota yhteyttä valtuutettuun Hoover - huoltoon ja ilmoita aina koneen tyyppi, valmistusnumero ja G-numero (mahdollinen versio-numero). Nämä tiedot löytyvät koneen arvokilvestä, joka sijaitsee täyttöaukon yläreunassa.*

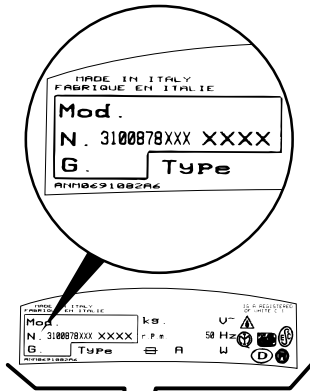

DE

## HERZLICHEN GLÜCKWUNSCH!

Mit dem Kauf dieses Hoover Elektrogerätes haben Sie bewiesen, daß Sie stets nur das Beste wählen - ohne Kompromisse.

Hoover freut sich, Ihnen diese neue Waschmaschine anbieten zu können. Sie ist das Ergebnis jahrelanger Forschung und einer Markterfahrung, die im ständigen direkten Kontakt mit dem Verbraucher gereift ist. Sie haben mit diesem Gerät Qualität, lange Lebensdauer und einen hohen Leistungsstandard gewählt.

Hoover bietet Ihnen darüber hinaus eine breite Palette weiterer elektrischer Haushaltsgeräte: Waschmaschinen, Geschirrspüler, Wäschetrockner, Elektroherde, Mikrowellenherde, Backöfen und Kochfelder, Kühl- und Gefrierschränke.

Fragen Sie Ihren Fachhändler nach dem kompletten Hoover Katalog.

Lesen Sie bitte aufmerksam die Anweisungen, die Sie in diesem Heft finden. Sie finden dort wichtige Hinweise zur sicheren Installation, zur Bedienung, zur Pflege und zur optimalen Verwendung der Waschmaschine.

Bewahren Sie das Heft für eine spätere Nutzung gut auf.

Geben Sie bitte in allen Mitteilungen an Hoover oder an Ihre zuständige Kundendienststelle stets das Modell, die Nummer und die G-Nummer (falls vorhanden), - also praktisch alle Angaben des Typenschildes -, an.

EN

## OUR COMPLIMENTS

With the purchase of this Hoover household appliance, you have shown that you will not accept compromises: you want only the best.

Hoover is happy to present their new washing machine, the result of years of research and market experience through direct contact with Consumers. You have chosen the quality, durability and high performance that this washing machine offers.

Hoover is also able to offer a vast range of other household appliances: washing machines, dishwashers, washer-dryers, cookers, microwave ovens. Traditional ovens and hobs, refrigerators and freezers.

Ask your local retailer for the complete catalogue of Hoover products.

Please read this booklet carefully as it provides important guide lines for safe installation, use and maintenance and some useful advice for best results when using your washing machine.

Keep this booklet in a safe place for further consultation.

When contacting Hoover or a Customer Services Centre always refer to the Model, No., and G number (if applicable of the appliance see panel).

NL

## ONZE COMPLIMENTEN

*Met de aankoop van dit Hoover huishoudelijk apparaat hebt u laten zien dat u geen genoegen neemt met tussenoplossingen en dat u alleen het allerbeste wilt.*

*Het is voor Hoover een genoegen u een nieuwe wasautomaat aan te bieden die het resultaat is van jarenlang onderzoek en ervaring opgedaan door een direct contact met de gebruiker. U hebt gekozen voor de kwaliteit, de duurzaamheid en de uitstekende prestatie die deze wasmachine levert.*

*Hoover kan u ook een uitgebreid assortiment van ander huishoudelijke apparaten en stofzuigers bieden. Kijk hiervoor op de lokale website van Hoover.*

*Een uitgebreide catalogus van Hoover apparaten kunt u bij uw winkelier krijgen.*

*Wij verzoeken u dit boekje aandachtig door te lezen, want het geeft u belangrijke richtlijnen omtrent het veilig installeren, het gebruik en het onderhoud en bruikbare tips om met uw wasautomaat de beste resultaten te verkrijgen.*

*Bewaar dit boekje op een goede plaats zodat u het kunt raadplegen.*

*Vermeld altijd het type, nummer en G-nummer (indien van toepassing) van het apparaat (staat op het paneel) als u contact opneemt met Hoover of de Klantenservice.*

FR	FI		DE	EN	NL
INDEX	SISÄLLYSLUETTELO	CHAPITRE KAPPALE KAPITEL CHAPTER HOOFDSTUK	INHALT	INDEX	INHOUDSOPGAVE
Avant-propos	<i>Johdanto</i>		Einleitung	Introduction	<i>Inleiding</i>
Notes générales à la livraison	<i>Yleistä toimituksesta</i>	1	Allgemeine Hinweise zur Lieferung	General points on delivery	<i>Algemene aanwijzingen bij levering</i>
Garantie	<i>Takuu</i>	2	Garantie	Guarantee	<i>Garantie</i>
Mesures de sécurité	<i>Turvallisuusohjeita</i>	3	Sicherheitsvorschriften	Safety Measures	<i>Veiligheidsmaatregelen</i>
Données techniques	<i>Teknisiä tietoja</i>	4	Technische Daten	Technical Data	<i>Technische gegevens</i>
Mise en place, installation	<i>Käyttöönotto ja asennus</i>	5	Inbetriebnahme, Installation	Setting up and Installation	<i>In elkaar zetten en installeren</i>
Description des commandes	<i>Ohjaustaulu</i>	6	Bedienungsanleitung	Control Description	<i>Bedieningspaneel</i>
Tableau des programmes	<i>Ohjelmataulukko</i>	7	Programmtabelle	Table of Programmes	<i>Overzicht van programma's</i>
Sélection	<i>Ohjelman valinta</i>	8	Programm/Temperaturwahl	Selection	<i>Kiezen van het programma</i>
Tiroir à lessive	<i>Pesuainekotelo</i>	9	Waschmittelbehälter	Detergent drawer	<i>Wasmiddelbakje</i>
Le produit	<i>Pyykin käsittely</i>	10	Das Produkt	The Product	<i>De weefsels</i>
Lavage	<i>Pesu</i>	11	Waschen	Washing	<i>Het wassen</i>
Nettoyage et entretien	<i>Puhdistus ja hoito</i>	12	Reinigung und allgemeine Wartung	Cleaning and routine maintenance	<i>Schoonmaken en normaal onderhoud</i>
Recherche des pannes	<i>Tarkastuslista</i>	13	Fehlersuche	Faults Search	<i>Storingzoeker</i>

## CHAPITRE 1

NOTES GENERALES  
A LA LIVRAISON

A la livraison veuillez, contrôler que le matériel suivant accompagne la machine:

- A) LIVRET D'INSTRUCTIONS
- B) ADRESSES DE SERVICE APRES VENTE
- C) CERTIFICAT DE GARANTIE
- D) BOUCHONS
- E) COUDES POUR LE TUBE DE VIDANGE
- F) BAC POUR LES PRODUITS LESSIVIELS LIQUIDES OU POUR LES PRODUITS BLANCHISSANTS LIQUIDES

## LES CONSERVER

et contrôler que ce matériel soit en bon état; si tel n'est pas le cas appelez le centre Hoover le plus proche.

## KAPPALE 1

YLEISOHJEITA  
TOIMITUKSESTA

Tarkista, että pesukoneen mukana ovat seuraavat varusteet:

- A) KAYTTÖOHJE
- C) TAKUUKORTTI
- D) TULPPA
- E) POISTOLETKUN PIDIKE
- F) NESTEMÄISEN PESUAINEN KAUKALO JA NESTEMÄISEN VALKAISUAINEN KAUKALO (SÄILIÖ)

SÄILYÄ NÄMÄ  
HUOLELLISESTI

Tarkista myös, että pesukone ei ole vahingoittunut kuljetuksessa. Mikäli kuljetusvaurioita on, ota välittömästi yhteyttä jälleenmyyjään.

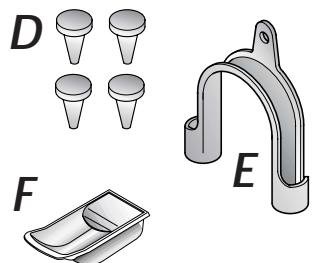
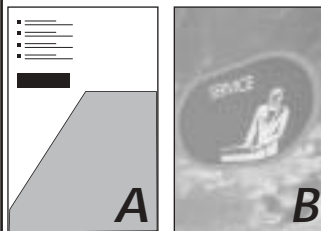
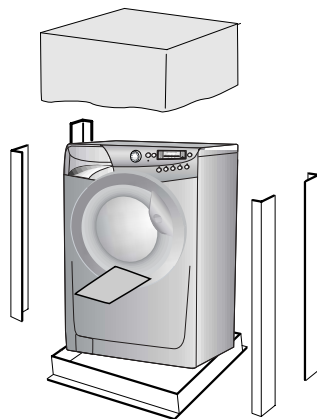

## KAPITEL 1

ALLGEMEINE  
HINWEISE ZUR  
LIEFERUNG

Kontrollieren Sie bei Anlieferung des Gerätes, ob das folgende Zubehör mitgeliefert wurde:

- A) BEDIENUNGSANLEITUNG
- B) VERZEICHNIS DER KUNDENDIENSTSTELLEN
- C) GARANTIESCHEIN
- D) STÖPSEL
- E) ROHRBOGEN FÜR ABLAUSCHLAUCH
- F) EINSATZ FÜR FLÜSSIGWASCHMITTEL BZW. BLEICHMITTEL

## BITTE GUT AUFBEWAHREN

Gerät bei Lieferung auf eventuelle Transportschäden untersuchen und gegebenenfalls beim Händler reklamieren.

## CHAPTER 1

GENERAL POINTS  
ON DELIVERY

On delivery, check that the following are included with the machine:

- A) INSTRUCTION MANUAL
- B) CUSTOMER SERVICE ADDRESSES
- C) GUARANTEE CERTIFICATES
- D) CAPS
- E) BEND FOR OUTLET TUBE
- F) LIQUID DETERGENT OR LIQUID BLEACH COMPARTMENT (CONTAINER)

KEEP THEM IN A SAFE  
PLACE

Check that the machine has not incurred damage during transport. If this is the case, contact your nearest Hoover Centre.

## HOOFDSTUK 1

ALGEMENE  
AANWIJZINGEN BIJ  
DE LEVERING

Controleer bij de levering of met de machine het volgende is bijgeleverd:

- A) HANDLEIDING
- B) ADRESSEN KLANTEN-SERVICE
- C) GARANTIEBEWIJZEN
- D) KAPJES
- E) AFVOERSLANGGELEIDER
- F) WASMIDDELENBAKJE

## BEWAAR DEZE GOED

Controleer ook of de machine gedurende het transport niet beschadigd is. Mocht dat wel het geval zijn, neemt u dan contact met uw Hoover leverancier

FR

## CHAPITRE 2

GARANTIE

L'appareil est accompagné par un certificat de garantie.



FI

## KAPPALE 2

TAKUU

Tälle laitteelle annetaan takuu radio-ja kodinkonealan yleisten takuehtojen mukaisesti. Takuu koskee rakenne-, valmistus ja raaka-ainevikoja ja niiden aiheuttamia korjauskustannuksia.

DE

## KAPITEL 2

GARANTIE

Der beiliegende Garantieschein und die Original-Kaufrechnung ermöglicht die kostenlose Inanspruchnahme des technischen Kundendienstes. Die Garantiezeit beträgt zwei Jahre ab Kaufdatum.

**IM SERVICEFALL WENDEN SIE SICH BITTE AN UNSEREN AUTORISIERTEN WERKSKUNDENDIENST. BITTE WÄHLEN SIE FÜR DEUTSCHLAND AUS DEM FESTNETZ DIE BUNDESWEIT EINHEITLICHE SERVICENUMMER 01805 - 625562 (12 CT./MIN), DIE SIE AUTOMATISCH MIT DEM ZUSTÄNDIGEN GIAS-WERKSKUNDENDIENST IN IHRER NÄHE VERBINDET.**



EN

## CHAPTER 2

GUARANTEE

The appliance is supplied with a guarantee certificate which allows free use of the Technical Assistance Service.

NL

## HOOFDSTUK 2

GARANTIE

De machine staat onder garantie, waardoor u tijdens de garantieperiode gratis gebruik kunt maken van de Gias Service, behalve de prijs van het telefoontje. Vergeet niet om binnen 10 dagen na de aankoopdatum het garantiecertificaat op te sturen.

Bewaar het ontvangstbewijs van de winkelier waar u de machine gekocht heeft om dit aan de reparateur te tonen, mocht hij het bewijs nodig hebben.

Als uw machine defect is of niet juist functioneert, dan raden wij u aan om eerst het hoofdstuk 'Problemen' door te lezen, voordat u contact op neemt met Gias Service.

Als het probleem zich na alle aanbevolen controles nog steeds voordoet, dan kunt u bellen met Gias Service.

U betaalt voor het telefoontje en u wordt direct verbonden met Gias Service. Het is belangrijk dat u de adviseur het modelnummer en het serienummer van uw machine doorgeeft, die u op de kenplaat aan de voorkant van de wasmachine (bij de deur) kunt vinden (16 tekens, beginnend met het nummer 3). Hierdoor kunnen wij u beter van dienst zijn.



## CHAPITRE 3

## MESURES DE SECURITE

ATTENTION:  
EN CAS  
D'INTERVENTION DE  
NETTOYAGE ET  
D'ENTRETIEN

- Débrancher la prise de courant.
- Fermer le robinet d'alimentation d'eau.
- Toutes les machines Hoover sont pourvues de mise à la terre. Vérifier que l'installation électrique soit alimentée par une prise de terre, en cas contraire demander l'intervention du personnel qualifié.

**CE** Produit compatible avec les Directives Européennes 73/23/EEC and 89/336/EEC, remplacé par 2006/95/EC et 2004/108/EC, et les amendements successifs.

- Ne pas toucher l'appareil pieds nus.
- Autant que possible éviter l'usage de rallonges dans les salles de bains ou les douches.

ATTENTION:  
PENDANT LE LAVAGE  
L'EAU PEUT ATTEINDRE  
90°C.

- Avant d'ouvrir le hublot vérifier que le tambour soit sans eau.

## KAPPALE 3

TURVALLISUUS-  
OHJEITAHUOM! MUISTA  
PUHDISTUKSEN JA  
HOIDON YHTEYDESSÄ

- Irrota pistotulppa
- Sulje vesihana
- Kaikki Hoover pesukoneet ovat maadoitettuja. Tarkista sähköliitännän maadoitus.

**CE** Tämä tuote täyttää Direktiivien 73/23/EEC ja 89/336/EEC (korvattu direktiiveillä 2006/95/EC ja 2004/108/EC) mukaiset määräykset ja myöhemmät muutokset.

- Älä kosketa laitetta kun olet märkä tai paljain jaloin.
- Älä käytä kosteissa tiloissa jatkojohtoja.

HUOM! PESUN AIKANA  
VEDEN LÄMPÖTILA VOI  
NOUSTA 90°C:een.

- Ennen luukun aukaisemista tarkista, että rummussa ei ole vettä.

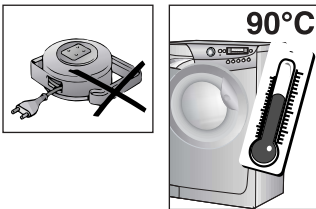
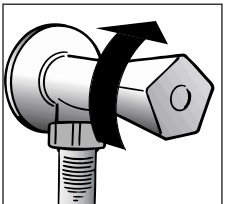
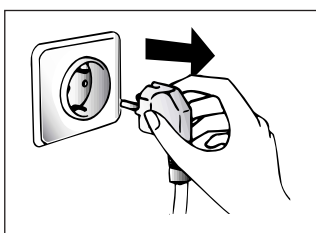

## KAPITEL 3

SICHERHEITS-  
VORSCHRIFTENZUR BEACHTUNG:  
BEI REINIGUNG UND  
WARTUNG DES  
GERÄTES

- Netzstecker ziehen.
- Wasserzufuhr sperren.
- Alle Hoover Geräte sind geerdet. Versichern Sie sich, daß Ihr Stromnetz geerdet ist. Sollte dies nicht der Fall sein, rufen Sie einen Fachmann.

**CE** Das Gerät entspricht den Europäischen Richtlinien 73/23/CEE und 89/336/CEE, ersetzt durch 2006/95/CE bzw. 2004/108/CE, und deren nachträglichen Veränderungen.

- Benutzen Sie nach Möglichkeit keine Verlängerungskabel in Feuchträumen.

ACHTUNG:  
JE NACH  
WASCHPROGRAMM  
KANN SICH DAS  
WASSER BIS AUF 90°C  
AUFHEIZEN.

- Vor dem Öffnen des Bullauges sicherstellen, daß kein Wasser mehr in der Trommel steht.

## CHAPTER 3

## SAFETY MEASURES

IMPORTANT:  
FOR ALL CLEANING  
AND MAINTENANCE  
WORK

- Remove the plug
- Turn off the water inlet tap.
- All Hoover appliances are earthed. Ensure that the main electricity circuit is earthed. Contact a qualified electrician if this is not the case.

**CE** Appliance complies with European Directives 73/23/EEC and 89/336/EEC, replaced by 2006/95/EC and 2004/108/EC, and subsequent amendments.

- Do not touch the appliance with wet or damp hands or feet.
- Do not use the appliance when bare-footed.
- Extreme care should be taken if extension leads are used in bathrooms or shower rooms. Avoid this where possible.

WARNING: DURING THE  
WASHING CYCLE, THE  
WATER CAN REACH A  
TEMPERATURE OF 90°C.

- Before opening the washing machine door, ensure that there is no water in the drum.

## HOOFDSTUK 3

VEILIGHEIDSMAT-  
REGELENBELANGRIJK:  
VOOR HET  
SCHOONMAKEN EN  
ONDERHOUD

- Haal de stekker uit het stopcontact.
- Draai de watertoevoerkraan dicht.
- Alle Hoover apparaten zijn geaard. Controleer of het hoofdnet wel geaard is. Als dat niet het geval is dient u contact op te nemen met een erkend elektricien.

**CE** Dit apparaat voldoet aan de Europese Richtlijnen 73/23/EEC en 89/336/EEC, vervangen door 2006/95/EC and 2004/108/EC en eventuele wijzigingen

- Raak het apparaat niet aan met natte of vochtige handen of voeten.
- Gebruik het apparaat niet blootsvoets.
- Als er verlengsnoeren in de badkamer of doucheruimte worden gebruikt moet u extra voorzichtig zijn. Vermijd dat, als dat mogelijk is.

WAARSCHUWING:  
TIJDENS HET  
WASPROGRAMMA  
KAN DE TEMPERAATUUR  
VAN HET WATER  
OPLOPEN TOT 90°C.

- Controleer voordat u de deur van de wasautomaat openmaakt of er geen water in de trommel zit.

**(FR)**

● Ne pas utiliser d'adaptateurs ou de prises multiples.

● Cet appareil ne doit pas être utilisé sans surveillance.

● Pour débrancher la prise, ne pas tirer sur le câble.

● Ne pas laisser la machine exposée aux agents atmosphériques (pluie, soleil, etc...).

● En cas de déménagement ne jamais soulever la machine par les boutons ou par le tiroir des produits lessiviels.

● Pendant le transport ne pas appuyer le hublot sur le chariot.

#### Important!

Les ouvertures à la base de l'appareil ne doivent en aucun cas être obstruées par des tapis, moquette ou autres objets.

● 2 personnes pour soulever la machine (voir dessin).

● En cas de panne et/ou de mauvais fonctionnement éteindre la machine, fermer le robinet d'alimentation d'eau et ne pas toucher à la machine. Pour toute réparation adressez-vous exclusivement à un centre d'assistance technique Hoover en demandant des pièces de rechange certifiées constructeur. Le fait de ne pas respecter les indications susmentionnées peut compromettre la sécurité de l'appareil.

● Si le remplacement du câble d'alimentation s'avère nécessaire, il devra être remplacé par un câble special fourni par le service après-vente.

**(FI)**

● Älä käytä adapteria tai haaroituspistorasiaa.

● Älä anna lasten leikkiä sähkölaitteilla.

● Irrottaessasi pistotulppaa älä koskaan vedä johdosta tai itse laitteesta vaan tartu pistotulppaan.

● Älä sijoita pesukonetta ulkotiloihin

● Älä nosta konetta kytkimistä tai pesuainekaukalosta.

● Kuljetuksen aikana pesukone ei saa nojata luukkuun vasten.

#### Tärkeää!

Pesukonetta sijoitettaessa on pidettävä huoli, että koneen pohjassa olevia ilmankiertoaukkoja ei tukita esim. matolla.

● Koneen nostossa on tarpeen kaksi henkilöä kuten kuvassa.

● Mikäli kone on epäkunnossa eikä toimi moitteettomasti, katkaise virta verkkokytkimestä, sulje vesihana äläkä yritä avata luukkuun väkivalloin. Ota yhteyttä valtuutettuun Hoover - huoltoon. Näin varmistat koneen asianmukaisen huollon ja turvallisen käytön.

MIKÄLI TUOTETTA KÄYTETÄÄN OHJEIDEN VASTAISESTI TAI HUOLIMATTOMASTI, VASTUUSYNTYVÄSTÄ ESINE- JA HENKILÖVAHINGOISTA (TUOTEVAHINGOT) LANKEAA TUOTTEEN KÄYTTÄJÄLLE.

● Käytöstä poistettu kone saattaa olla vaarallinen esim. lasten leikeissä. Huolehdi, ettei koneen sisälle voi jäädä lukituksi esim. poistamalla luukku.

● Mikäli virtajohto on vioittunut ota yhteyttä valtuutettuun huoltoilikkeeseen.

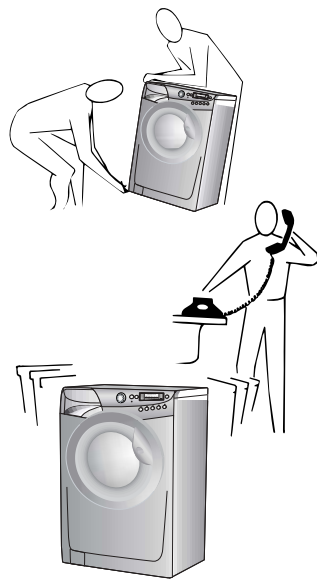
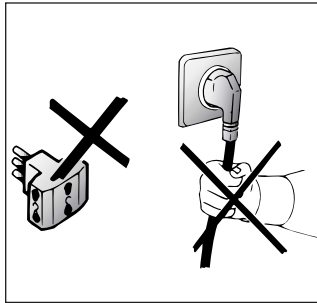
**(DE)**

● Gerät nicht an Adapter oder Mehrfachsteckdosen anschließen.

● Achten sie darauf, daß Kinder nicht unbeaufsichtigt am Gerät hantieren.

● Ziehen Sie den Stecker immer am Stecker selbst aus der Steckdose.

● Setzen Sie das Gerät keinen Witterungseinflüssen (Regen, Sonne usw.) aus.

● Das Gerät niemals an den Schaltknöpfen oder am Waschmittelbehälter anheben.

● Während des Transportes mit einer Sackkarre das Gerät nicht auf das Bullauge lehnen.

#### Wichtig!

Falls Sie das Gerät auf einen Teppich oder Teppichboden aufstellen, achten Sie darauf, daß die Lufteinlässe am Boden des Gerätes nicht verstopft werden.

● Stets, wie auf der Zeichnung dargestellt, zu zweit anheben.

● Bei eventuellen Defekten und Fehlfunktionen das Gerät abschalten, die Wasserzufuhr unterbrechen und die Waschmaschine nicht gewaltsam öffnen. Bei anfallenden Reparaturen wenden Sie sich bitte ausschließlich an die Kundendienststelle der Firma Hoover und bestehen Sie auf die Verwendung von Originalersatzteilen. Die Nichtbeachtung der o.a. Vorschriften kann zur Beeinträchtigung der Gerätesicherheit führen.

● Wenn das Gerät einmal ausgedient hat, sorgen Sie es bitte ordnungsgemäß über Ihren Fachhändler oder die kommunalen Entsorgungseinrichtungen.

● Sollte das Netzkabel beschädigt sein, muß dieses mit dem speziellen Netzkabel ersetzt werden, das vom Gias-Kundendienst zur Verfügung gestellt werden kann.

**(EN)**

● Do not use adaptors or multiple plugs.

● Do not allow the appliance to be used by children or the incompetent without due supervision.

● Do not pull the mains lead or the appliance itself to remove the plug from the socket.

● Do not leave the appliance exposed to atmospheric agents (rain, sun etc.)

● In the case of removal, never lift the appliance by the knobs or detergent drawer.

● During transportation do not lean the door against the trolley.

#### Important!

When the appliance location is on carpet floors, attention must be paid so as to ensure that there is no obstruction to the bottom vents.

● Lift the appliance in pairs as illustrated in the diagram.

● In the case of failure and/or incorrect operation, turn the washing machine off, close the water inlet tap and do not tamper with the appliance. Contact a Hoover Technical Assistance Centre for any repairs and ask for original Hoover spare parts. Avoidance of these norms may compromise the safety of the appliance.

● Should the supply cord (mains cable) be damaged, this is to be replaced by a specific cable available from the after sales service centre.

**(NL)**

● Gebruik geen verdeelstekkers of meervoudige contactdozen.

● Laat de apparaten niet zonder adequaat toezicht gebruiken door kinderen of door iemand die daar niet bekwaam genoeg voor is.

● Trek niet aan de elektriciteitsdraad of aan het apparaat zelf om de stekker uit het stopcontact te halen.

● Stel het apparaat niet bloot aan atmosferische invloeden (regen, zon, etc.)

● Als u het apparaat wilt verplaatsen til het dan nooit op aan de knoppen of aan de wasmiddellade.

● Laat tijdens het verplaatsen de vuldeur niet tegen de steekwagen steunen.

● Als u het apparaat op een ondergrond met een hoog polig tapijt zet, controleer dan of de opening aan de onderkant vrij blijft.

● Til het apparaat op zoals in de schets is aangegeven.

● Ingeval van storing en/of niet goed functioneren: zet de wasautomaat uit, draai de watertoevoerkraan dicht en kom verder niet aan het apparaat. U hoeft alleen maar contact op te nemen met een Gias Service Center voor eventuele reparaties en vraag om originele Hoover onderdelen. Als deze regels niet worden opgevolgd zou de veiligheid van het apparaat in gevaar gebracht kunnen worden.

● Als de (hoofd) aanvoerslang beschadigd is, moet deze worden vervangen door een speciale kabel die verkrijgbaar is bij de after sales afdeling van Hoover (Gias Service).

FR

## CHAPITRE 4

FI

## KAPPALE 4

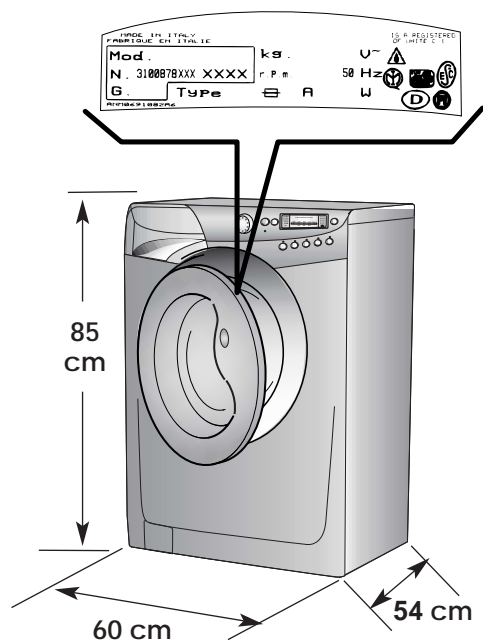

DE

## KAPITEL 4

EN

## CHAPTER 4

NL

## HOOFDSTUK 4

DONNÉES TECHNIQUES	TEKNISIÄ TIETOJA		
CAPACITE DE LINGE SEC	TÄYTTÖMÄÄRÄ MAX. KUIVAA PYYKKIÄ	kg	8
EAU NIVEAU NORMAL	VEDEN NORMAALIMÄÄRÄ /TÄYTTÖ	l	6÷15
PUISSANCE ABSORBEE	LIITÄNTÄTEHO	W	2150
CONSOMMATION ENERGIE (PROG. 90°C)	ENERGIANKULUTUS (OHJELMA 90°C)	kWh	1,8
AMPERAGE	TARVITTAVA SULAKE	A	10
ESSORAGE (Tours/min.)	LINKOUSTEHO (Kieirr./min.)	CONSULTER LA PLAQUE TECHNIQUE KATSO ARVOKILPEÄ SIEHE MATRIKELSCHILD SEE RATING PLATE RAADPLEEG DE KENPLAAT	
PRESSION DANS L'INSTALLATION HYDRAULIQUE	TARVITTAVA VEDENPAINE	MPa	min. 0,05 max. 0,8
TENSION	JÄNNITE	V	230

TECHNISCHE DATEN	TECHNICAL DATA	TECHNISCHE GEGEVENS
FASSUNGSVERMÖGEN TROCKENWÄSCHE	MAXIMUM WASH LOAD DRY	CAPACITEIT DROOG WASGOED
WASSERSTAND NORMAL.	NORMAL WATER LEVEL	NORMAAL WATER NIVEAU
GESAMTANSCHLUBWERT	POWER INPUT	AANSLUITWAARDE
ENERGIEVERBRAUCH (PROG. 90°C)	ENERGY CONSUMPTION (PROG. 90°C)	ENERGIEVER BRUIK (PROGRAMMA 90°C)
ABSICHERUNG	POWER CURRENT FUSE AMP	STROOMSTERKTE VAN DE ZEKERING
SCHLEUDERDREHZAHL (U/min.)	SPIN r.p.m.	CENTRIFUGE (t/min.)
WASSERDRUCK	WATER PRESSURE	DRUK HYDRAULISCHE POMP
SPANNUNG	SUPPLY VOLTAGE	NETSPANNING



## CHAPITRE 5

MISE EN PLACE  
INSTALLATION

Placer la machine près du lieu d'utilisation sans la base d'emballage.

Couper avec précaution le cordon qui maintient le tuyeau d'évacuation et le câble d'alimentation

Enlever les 4 vis de fixation indiquées en (A) et enlever les espaces indiqués en (B)

Couvrir les quatre trous en utilisant les capuchons prévus à cet effet dans le sachet où se trouve la notice

**ATTENTION:**  
NE PAS LAISSER À LA PORTÉE DES ENFANTS DES ÉLÉMENTS D'EMBALLAGE QUI PEUVENT CAUSER DES RISQUES.

## KAPPALE 5

KÄYTTÖÖNOTTO  
ASENNUS

Poista pakkausaluusta ja siirrä kone lähelle lopullista sijoituspaikkaa.

Katkaise johtojen nippuside.

Poista 4 kiinnitysruuvia (A) ja 4 välikappaleita (B).

Peitä reiät mukana toimitetuilla tulpilla, jotka löytyvät käyttöohjepussista.

**VAROITUS:**  
ÄLÄ JÄTÄ PAKKAUSMATERIAALIA, ERITYISESTI MUOVIA LASTEN ULOTTUVILLE.

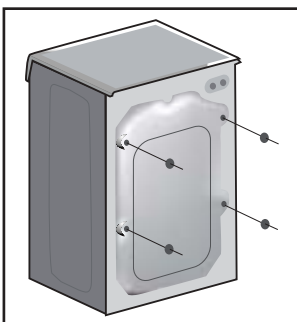
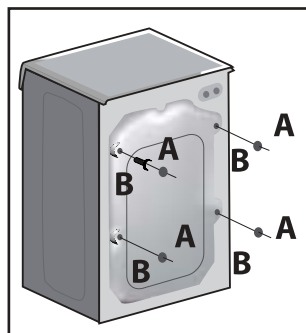
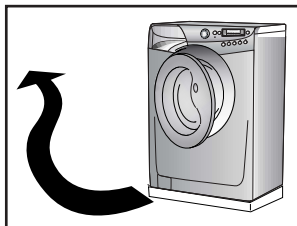

## KAPITEL 5

INBETRIEBNAHME  
INSTALLATION

Gerät ohne Verpackungsunterteil in die Nähe des Aufstellungsortes bringen.

Schneiden Sie das Kunststoffband der Schlauchbefestigung durch. Achten Sie darauf, den Schlauch und das Kabel nicht zu beschädigen.

Schrauben Sie die 4 Schrauben (A) auf der Rückseite ab und entfernen Sie die 4 Distanzstücke (B).

Schließen Sie die 4 Öffnungen mit den im Beipack mitgelieferten Stöpseln.

**ACHTUNG:**  
DIE VERPACKUNG IST IN DEN HÄNDEN VON KINDERN EINE GEFAHRENQUELLE. BITTE ENTSORGEN SIE DAS VERPACKUNGSMATERIAL ORDNUNGSGEMÄß.

## CHAPTER 5

SETTING UP  
INSTALLATION

Move the machine near its permanent position without the packaging base.

Carefully cut the securing strap that holds the main cord and the drain hose.

Remove the 4 fixing screws marked (A) and remove the 4 spacers marked (B)

Cover the 4 holes using the caps provided in the instruction booklet pack.

**WARNING:**  
DO NOT LEAVE THE PACKAGING IN THE REACH OF CHILDREN AS IT IS A POTENTIAL SOURCE OF DANGER.

## HOOFDSTUK 5

INSTALLATIE

Breng de machine (zonder de onderkant van de verpakking) dicht bij de plaats waar hij komt te staan.

Knip voorzichtig de beveiligingslus van het snoer en de afvoerslang door.

Verwijder de 4 schroeven zie (A) en verwijder de 4 pluggen zie (B)

Vul de 4 gaatjes op met de dopjes die in de verpakking bij de gebruiksaanwijzing zitten.

**WAARSCHUWING:**  
ZORG ERVOOR DAT HET VERPAKKINGSMATERIAAL BUITEN HET BEREIK VAN KINDEREN BLIJFT OMDAT DAT GEVAAR KAN OPLEVEREN.

**(FR)**

Appliquer la feuille supplémentaire sur le fond comme dans la figure.

Raccorder le tuyau d'arrivée d'eau au robinet.

L'appareil doit être relié à l'arrivée d'eau exclusivement avec les tuyaux fournis. Ne pas réutiliser les anciens tuyaux.

**ATTENTION:  
NE PAS OUVRIR LE  
ROBINET**

Approcher la machine contre le mur en faisant attention à ce que le tuyau n'ait ni coudes ni étranglements.

Raccorder le tuyau de vidange au rebord de la baignoire ou, mieux encore, à un dispositif fixe d'évacuation, hauteur mini. 50 cm, et de diamètre supérieur au tuyau de la machine à laver. En cas de besoin, utiliser le coude rigide livré avec la machine.

**(FI)**

Kiinnitä aaltomainen pohjalevy koneen pohjaan kuvan mukaisesti.

Liitä tulovesiletku vesihanaan.

Laitte täytyy liittää vesijohtoverkoston käyttämällä uutta täyttötietkua. Vanhaa täyttötietkua ei saa käyttää.

**TÄRKEÄÄ!  
ÄLÄ AVAA  
VESIHANAA VIELÄ.**

Siirrä pesukone seinän viereen. Tarkista, että letkut eivät ole taitteilla.

Poistoletku kiinnitetään kiinteään viemäriputkeen, vedenjuoksuputkeen tai ripustetaan pesualtaan reunaan. Vedenjuoksuputken halkaisijan on oltava suurempi kuin poistoletkun. Kaikissa asennustavoissa on tarkistettava, että poistoputki on vähintään 50 cm lattiapinnan yläpuolella. Tarvittaessa voidaan käyttää apuna koneen mukana toimitettua letkunpidikettä.

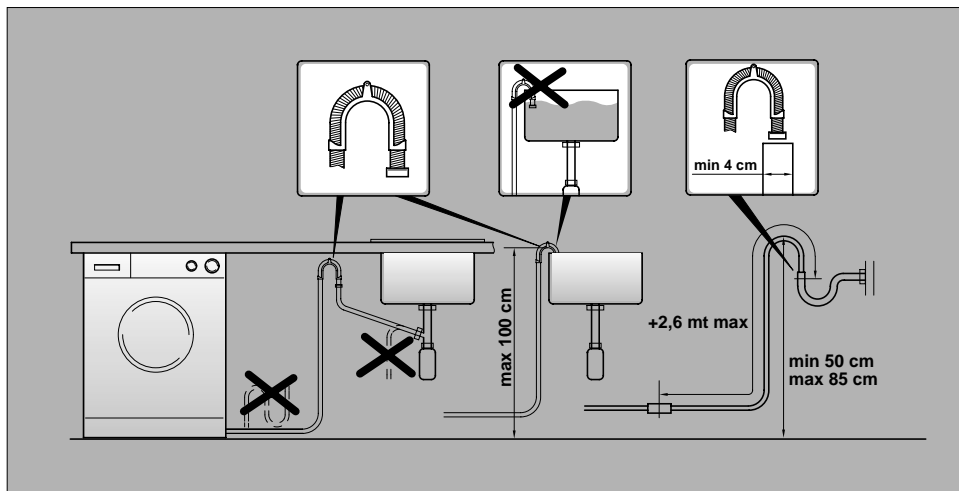
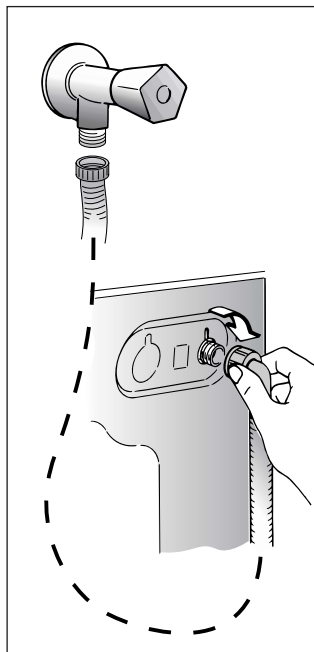
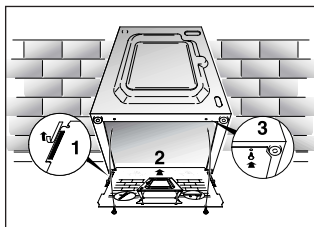
**(DE)**

Befestigen Sie die gewellte Bodenplatte wie in der Abbildung dargestellt.

Den Zulaufschlauch an den Wasserhahn anschließen.

Das Gerät muß an die Wasserversorgung mit neuen Schläuchen angeschlossen werden. Alte Schläuche dürfen nicht wiederverwendet werden.

**ACHTUNG:  
WASSERHAHN NOCH  
NICHT ÖFFNEN.**

Die Waschmaschine an die Wand rücken, darauf achten, daß dabei der Schlauch nicht verkrümmt oder eingeeengt wird.

Ablaufschlauch am Wannenrand befestigen, oder an einem festen Abfluß von mindestens 50 cm Höhe anbringen, dessen Durchmesser größer ist als der des Waschmaschinenschlauchs. Falls erforderlich den mitgelieferten starren Rohrbogen benutzen.

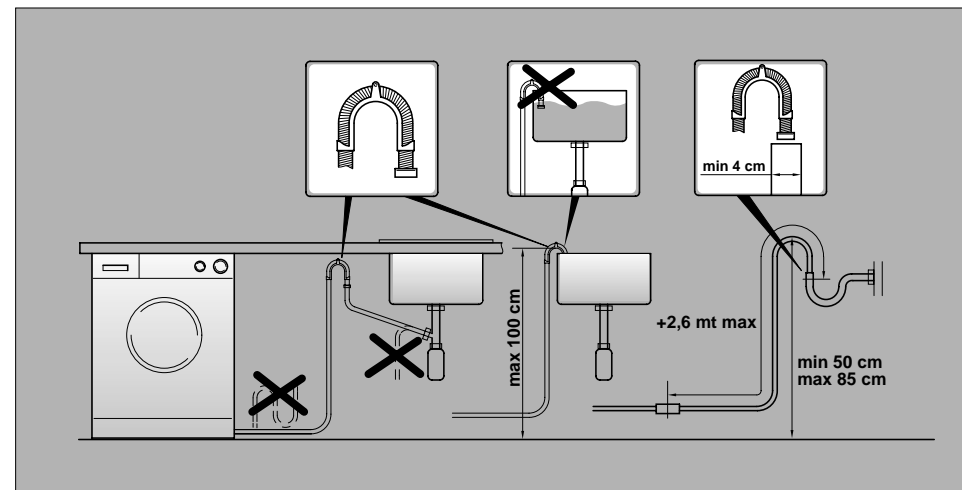
**(EN)**

Fix the sheet of corrugated material on the bottom as shown in picture.

Connect the fill hose to the tap.

The appliance must be connected to the water mains using new hose-sets. The old hose-sets should not be reused.

**IMPORTANT:  
DO NOT TURN THE TAP  
ON AT THIS TIME.**

Position the washing machine next to the wall. Hook the outlet tube to the edge of the bath tub, paying attention that there are no bends or contractions along the tube.

It is better to connect the discharge hose to a fixed outlet of a diameter greater than that of the outlet tube and at a height of min. 50 cm. If is necessary to use the plastic sleeve supplied.

**(NL)**

Bevestig de dempplaat op de bodem, (zie tekening).

Verbind de watertoevoerslang met de waterkraan.

Het apparaat moet aangesloten worden aan de waterkraan met behulp van de watertoevoerslang. Maak gebruik van de nieuwe watertoevoerslang, gebruik niet de oude!

**BELANGRIJK:  
DRAAI DE WATERKRAAN  
NIET OPEN**

Zet de wasmachine dicht tegen de muur aan. Let er op dat er geen bochten of vernauwingen in de buis zitten.

Het is het beste om de afvoerslang aan te sluiten op een vaste afvoer met een doorsnee die groter is dan die van de afvoerslang en op een hoogte van minstens 50 cm.

Gebruik zonodig de blygeleverde slanggeleider.

FR

Mettre la machine à niveau en réglant les 4 pieds:

- a) Tourner dans le sens des aiguilles d'une montre l'écrou de façon à déverrouiller la vis du pied.
- b) Tourner le pied et le faire monter ou descendre jusqu'à obtenir une parfaite adhérence au sol.
- c) Enfin bloquer le pied en revissant l'écrou dans le sens inverse des aiguilles d'une montre et le faire adhérer au fond de la machine.

Vérifier que la manette soit sur la position "OFF" et que le hublot soit fermé.

Brancher la prise.

Une fois l'appareil installé, la prise électrique doit rester accessible.

FI

Aseta kone suoraan neljän säädettävän jalan avulla:

- a) Avaa lukitusmutteri kiertämällä myötäpäivään.
- b) Säädä kone suoraan säätöjalkojen avulla. Tarkista suoruus vesivaa'alla.
- c) Lukitse säätöjalat kiertämällä lukitusmutterit vastapäivään koneen pohjaan asti.

Varmista, että ohjelmavalitsin on OFF- asennossa ja luukku suljettu.

Laita pistotulppa pistorasiaan.

Laitte on sijoitettava siten, että pistotulppa voidaan irroittaa laitetta siirtämättä.

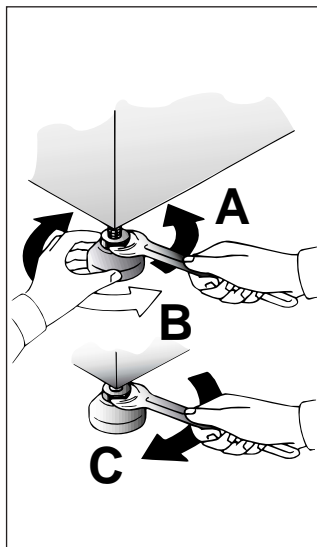

DE

Richten Sie das Gerät mit den 4 Verstellfüßen waagrecht aus:

- a) Kontermuttern im Uhrzeigersinn lösen.
- b) Standfuß einregulieren, bis das Gerät genau ausgerichtet ist (möglichst mit der Wasserwaage justieren!).
- c) Kontermuttern (gegen den Uhrzeigersinn) festziehen.

Wichtig: Sollte das Gerät auf einen Sockel aufgestellt werden, ist es durch eine Sockelbefestigung zu sichern. Erkundigen Sie sich bitte hierfür im Fachhandel. Der Hersteller haftet nicht für unsachgemäße Aufstellung und Installation.

Sicherstellen, daß der Schalter auf "OFF" steht, und das Bullauge geschlossen ist.

Stecker einstecken.

Nach der Installation muß der Anschluß zugänglich sein.

EN

Use the 4 feet to level the machine with the floor:

- a) Turn the nut clockwise to release the screw adjuster of the foot.
- b) Rotate foot to raise or lower it until it stands firmly on the ground.
- c) Lock the foot in position by turning the nut anti-clockwise until it comes up against the bottom of the machine.

Ensure that the knob is on the "OFF" position and the load door is closed

Insert the plug.

After installation, the appliance must be positioned so that the plug is accessible.

NL

Gebruik de 4 pootje om de machine waterpas te zetten:

- a) Kontra moer losdraaien
- b) Apparaat waterpas zetten m.b.v. verstelbare voeten (maak eventueel gebruik van een waterpas)
- c) Kontra moer weer vastdraaien.

Controleer of alle knoppen op "OFF" staan en of de vuldeur gesloten is.

Steek de stekker in het stopcontact.

Na installatie, plaatst u het apparaat zo, het stopcontact makkelijk toegankelijk is.

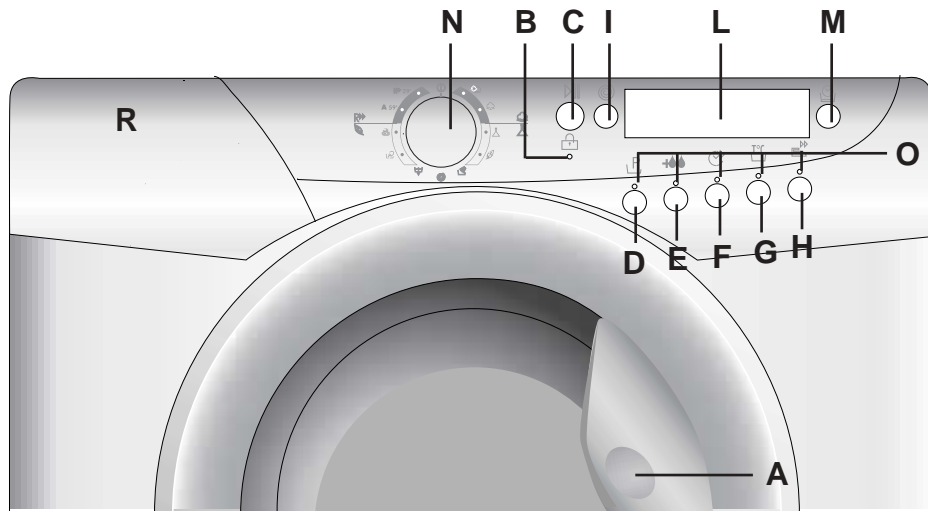
COMMANDES

Poignée d'ouverture du hublot

Temoin de verrouillage de porte

Touche marche/pause

Touche Prelavage

Touche Aquaplus

Touche Départ Différé

Touche Selection Temperature

Touche "Nuit Calme"

Touche Essorage

Ecran Digital

Fonction Temps de Lavage

Manette des programmes de lavage avec OFF

Témoins de Bouton

Bacs à produits

OHJAUSTAULU

Luukun kahva

Luukku lukittu - merkkivalo

Start Kytkin

Esipesu-painike

Aquaplus-painike

Ajastin-painike

Pesulämpötila-painike

Good Night -painike

Linkousnopeuspainike

Digitaalinäyttö

Likaisuusaste-painike

Ohjelmanvalitsin jossa OFF-asento

Painikkeiden merkkivalot

Pesuainekotelo

A

B

C

D

E

F

G

H

I

L

M

N

O

R

Türöffnungsgriff

Leuchtanzeige Tür geschlossen

Start/Pause Taste

Taste Vorwäsche

Taste Aquaplus

Taste Startzeitvorwahl

Taste Temperaturwahl

Taste Night &amp; Day

Taste Schleuderdrehzahl

Display Digit

Taste "Waschdauer"

Waschprogrammwahl-schalter mit OFF

Tastenanzeigen

Waschmittelbehälter

CONTROLS

Door handle

Door locked indicator light

Start button

Pre-wash button

Aquaplus button

Start Delay button

Wash Temperature button

Night Option button

Spin Speed button

Digital Display

"Wash Time" button

Timer knob for wash programmes with OFF position

Buttons indicator light

Detergent drawer

BEDIENINGSPANEEL

Deurgreep

Deurvergrendeling - indicatie

Knop Start/Pauze

Voorwas-Knop

"Aquaplus" -knop

Knop voor Uitgestelde Start

Wastemperatuur toets

"Dag &amp; Nacht" -knop

Knop regeling centrifugesnelheid



"Digitaal" Display

Toets voor "Wasduur"

Programmaknop wassen Met OFF

Indicatielampjes bij de knoppen

Wasmiddelbakje

<p style="text-align: center;">FR</p> <p style="text-align: center;"><u>DESCRIPTION DES COMMANDES</u></p>	<p style="text-align: center;">FI</p> <p style="text-align: center;"><u>OHJAUSTAULUN SELITYKSET</u></p>		<p style="text-align: center;">DE</p> <p style="text-align: center;"><u>BESCHREIBUNG DER BEDIENELEMENTE</u></p>	<p style="text-align: center;">EN</p> <p style="text-align: center;"><u>DESCRIPTION OF CONTROL</u></p>	<p style="text-align: center;">NL</p> <p style="text-align: center;"><u>BEDIENINGSPANEEL</u></p>
<p><b>POIGNEE D'OUVERTURE DU HUBLOT</b></p> <p>Pour ouvrir le hublot actionner le bouton dans la poignée.</p> <div style="border: 1px solid black; padding: 5px; margin-top: 10px;"> <p><b>ATTENTION:</b> UN DISPOSITIF SPECIAL DE SECURITE EMPECHE L'OUVERTURE IMMEDIATE DU HUBLOT A LA FIN DU LAVAGE. APRES LA PHASE D'ESSORAGE, ATTENDRE 2 MINUTES AVANT D'OUVRIR LE HUBLOT.</p> </div>	<p><b>LUUKKU KAHVA</b></p> <p>Luukku avataan painamalla kahvan painiketta.</p> <div style="border: 1px solid black; padding: 5px; margin-top: 10px;"> <p><b>HUOM!</b> <b>LUUKUSSA ON TURVALUKITUS, JOKA ESTÄÄ LUUKUN AUKAISUN VÄLITTÖMÄSTI PESUN/LINKOUKSEN JÄLKEEN. ODOTA N. 2 MINUUTTIA ENNEN KUIN AUKAISET LUUKUN.</b></p> </div>	<p><b>A</b></p> <p><b>2 min.</b></p> 	<p><b>TÜRÖFFNUNGSGRIFF</b></p> <p>Um das Bullauge zu öffnen, drücken Sie den Hebel im Türgriff.</p> <div style="border: 1px solid black; padding: 5px; margin-top: 10px;"> <p><b>ACHTUNG:</b> <b>DIE SICHERHEITSTÜR-VERRIEGELUNG VERHINDERT DAS SOFORTIGE ÖFFNEN DES BULLAUGES NACH BEENDIGUNG DES WASCH-PROGRAMMS. WARTEN SIE DAHER NACH DEM LETZTEN SCHLEUDERN CA. ZWEI MINUTEN, BEVOR SIE DIE TÜR ÖFFNEN.</b></p> </div>	<p><b>DOOR HANDLE</b></p> <p>Press the finger-bar inside the door handle to open the door</p> <div style="border: 1px solid black; padding: 5px; margin-top: 10px;"> <p><b>IMPORTANT:</b> <b>A SPECIAL SAFETY DEVICE PREVENTS THE DOOR FROM OPENING AT THE END OF THE WASH/SPIN CYCLE. AT THE END OF THE SPIN PHASE WAIT UP TO 2 MINUTES BEFORE OPENING THE DOOR.</b></p> </div>	<p><b>DEURGREEP</b></p> <p>Gebruik de knop binnenin de deurgreep om de deur te openen.</p> <div style="border: 1px solid black; padding: 5px; margin-top: 10px;"> <p><b>BELANGRIJK:</b> <b>EEN SPECIALE VEILIGHEIDSVERGRENDELING ZORGT ERVOOR DAT DE VULDEUR NA AFLOOP VAN HET WASPROGRAMMA NIET OPEN KAN. WACHT NA HET CENTRIFUGEREN NOG 2 MINUTEN VOOR U DE VULDEUR OPENT.</b></p> </div>
<p><b>TEMOIN DE VERROUILLAGE DE PORTE</b></p> <p>Le voyant lumineux s'allume lorsque la porte est totalement fermée et que la machine est en marche. Lorsque la touche "MARCHE" est enfoncée sur la machine et que la porte est fermée, l'indicateur clignote temporairement puis s'allume.</p> <p><b>Si la porte n'est pas fermée, le voyant lumineux continue de clignoter.</b></p> <p>Un dispositif de sécurité spécial vous empêche d'ouvrir la porte immédiatement après la fin du cycle. Attendez 2 minutes après la fin du cycle de lavage et assurez-vous que le témoin est éteint avant d'ouvrir la porte. Par mesure de sécurité, vérifiez qu'il n'y a plus d'eau dans le tambour. A la fin du cycle, tournez le sélecteur de programmes à la position OFF.</p>	<p><b>LUUKKU LUKITTU -MERKKIVALO</b></p> <p><i>Luukku lukittu -merkkivalo palaa, kun luukku on täysin suljettuna ja laite on käynnissä. Kun laitteen KÄYNNISTYS-painiketta painetaan luukun ollessa suljettuna, merkkivalo välähtää hetkellisesti ja alkaa palaa. Jos luukkua ei ole suljettu, merkkivalo jatkaa vilkkumista. Erityinen turvalaite estää luukun avaamisen heti pesun jälkeen. Odotta 2 minuuttia pesun loppumisen ja Luukku lukittu -valon sammumisen jälkeen, ennen kuin avaat luukun. Käännä pesun lopussa ohjelmanvalitsin OFF-asentoon. painiketta uudelleen.</i></p>	<p><b>B</b></p> 	<p><b>LEUCHTANZEIGE TÜR GESCHLOSSEN</b></p> <p>Die Anzeige leuchtet, wenn die Tür korrekt geschlossen ist und das Gerät eingeschaltet ist. Nach Drücken der Taste START/PAUSE blinkt die Taste zuerst, dann leuchtet sie permanent bis zum Programmende.</p> <p><b>Wenn das Bullauge nicht korrekt geschlossen wurde, blinkt die Leuchtanzeige weiter.</b></p> <p>Eine spezielle Sicherheitsvorrichtung verhindert, dass das Bullauge unmittelbar nach dem Programmende geöffnet werden kann. Warten Sie ca. 2 Minuten, bis die Leuchtanzeige ausgeht und schalten Sie dann das Gerät durch Drehen des Programmwahlschalters auf die Position AUS ab.</p>	<p><b>DOOR LOCKED INDICATOR</b></p> <p>The "Door Locked" indicator light is illuminated when the door is fully closed and the machine is ON. When START is pressed on the machine with the door closed the indicator will flash momentarily and then illuminate.</p> <p><b>If the door is not closed the indicator will continue to flash.</b></p> <p>A special safety device prevents the door from being opened immediately after the end of the cycle. Wait for 2 minutes after the wash cycle has finished and the Door Locked light has gone out before opening the door. At the end of cycle turn the programme selector to OFF .</p>	<p><b>DEURVERGREDELING-INDICATIE</b></p> <p>Het indicatielampje voor de "deurvergrendeling" licht op als de deur goed dichtzit en wanneer de wasmachine AAN staat. Wanneer u op START drukt als de deur dicht is, zal het indicatielampje eventjes knipperen en vervolgens blijven branden.</p> <p><b>Als de deur niet dicht is, zal het indicatielampje blijven knipperen.</b></p> <p>Een speciale beveiliging zorgt ervoor dat u de deur niet meteen kunt openen na afloop van een wascyclus. Wacht na afloop van de wascyclus 2 minuten tot het lampje van de deurvergrendeling is gedoofd voordat u de deur probeert te openen. Zet na afloop van de wascyclus de programmaknop op UIT (OFF).</p>

**FR****TOUCHE MARCHÉ/PAUSE**

Appuyez sur la touche pour commencer le cycle.

**ATTENTION:**  
LORSQUE LA TOUCHE  
START A ETE  
ENCLENCHEE L'APPAREIL  
NE COMMENCERA LE  
CYCLE QU'APRES  
QUELQUES SECONDES.

**CHANGER LA PROGRAMMATION APRES LE DEMARRAGE DE LA MACHINE (PAUSE)**

Maintenez la pression sur le bouton "START/PAUSE" durant 2 secondes, les témoins des boutons d'options clignoteront et l'indicateur du temps restant indiquera que la machine est en pause. Modifiez et pressez le bouton "START/PAUSE" pour relancer le programme.

Le voyant lumineux "Témoin de verrouillage de porte" reste allumé pendant environ 2 minutes. Il est possible d'ouvrir la porte une fois le voyant lumineux éteint. Pour relancer le programme, appuyez une nouvelle fois sur le bouton "MARCHÉ".

**ANNULATION D'UN PROGRAMME SELECTIONNÉ**

Afin d'annuler un programme, positionnez le sélecteur sur OFF. Sélectionnez un programme différent. Repositionnez le sélecteur sur OFF.

**FI****START-PAINIKE**

*Paina tätä painiketta käynnistääksesi valitun pesuohjelman.*

**HUOM. KUN START-PAINIKETTA ON PAINETTU, SAATTAÄ KESTÄÄ MUUTAMAN SEKUNNIN ENNEN KUIN LAITE ALKAA TOIMIA.**

**Asetusten muuttaminen sen jälkeen, kun ohjelmat on käynnistetty (TAUKO)**

*Paina Start/Tauko-painiketta noin kaksi sekuntia, minkä jälkeen valintapainikkeiden vilkkuvalot ja jäljellä olevan ajan ilmaisin näyttävät, että kone on pysäytetty hetkeksi. Tee tarvittavat muutokset ja paina uudelleen Start/Tauko-painiketta, jolloin valot lakkaavat vilkkumasta.*

*Jos haluat lisätä tai poistaa vaatteita pesun aikana, odota 2 minuuttia ennen kuin turvalukitus mahdollistaa luukun avaamisen. Kun olet lisännyt tai poistanut pyykkiä, sulje ovi, paina START-painiketta ja laite jatkaa toimintaansa siitä kohdasta mihin se jäi.*

**OHJELMAN PERUUTTAMINEN**

Peruuta ohjelma siirtämällä valitsin OFF-asentoon. Valitse jokin muu ohjelma. Siirrä ohjelmanvalitsin takaisin OFF-asentoon.

**C****DE****START/PAUSE TASTE**

Drücken Sie diese Taste, um das Programm zu starten, die mit dem Programmwahlschalter gewählt wurde.

**ANMERKUNG: NACH DER BETÄTIGUNG DER START-TASTE DAUERT ES EINIGE SEKUNDEN, BIS DAS GERÄT ANFÄNGT ZU ARBEITEN.**

**EINSTELLUNGEN NACH DEM PROGRAMMSTART ÄNDERN (PAUSE)**

Nachdem das Programm gestartet wurde, können nur die Programmpoptionen und die Zusatzfunktionen mit den Funktionstasten verändert werden. Drücken Sie die Taste "START/PAUSE" ca. 2 Sekunden lang. Die Lampen der Optionstasten und der Restzeitanzeigen blinken, um anzuzeigen, dass das Gerät sich in einer Betriebspause befindet. Verändern Sie nun die gewünschten Einstellungen und drücken Sie dann erneut die Taste "START/PAUSE", damit das Blinken aufhört.

Wenn Sie während des Programmablaufs Wäsche entnehmen bzw. hinzufügen wollen, warten Sie ZWEI Minuten, damit der Türverriegelungsmechanismus die Tür entriegelt. Nachdem Sie die Wäsche entnommen bzw. hinzugefügt haben, schließen Sie die Tür und drücken Sie die START-Taste. Das Gerät fängt wieder dort an zu arbeiten, wo es aufgehört hatte.

**EINGESTELLTES PROGRAMM LÖSCHEN**

Um das Programm zu löschen, drehen Sie den Programmwahlschalter auf OFF. Wählen Sie nun ein anderes Programm. Drehen sie dann den Programmwahlschalter wieder auf OFF.

**EN****START BUTTON**

Press to start the selected cycle.

**NOTE: WHEN THE START BUTTON HAS BEEN PRESSED, THE APPLIANCE CAN TAKE FEW SECONDS BEFORE STARTS WORKING.**

**CHANGING THE SETTINGS AFTER THE PROGRAMME HAS STARTED (PAUSE)**

Press and hold the "START/PAUSE" button for about 2 seconds, the flashing lights on the options buttons and time remaining indicator will show that the machine has been paused, adjust as required and press the "START/PAUSE" button again to cancel the flashing lights.

If you wish to add or remove items during washing, wait 2 minutes until the safety device unlocks the door. When you have carried out the manoeuvre, close the door, press START button and the appliance will continue working where it left off.

**CANCELLING THE PROGRAMME**

To cancel the programme, set the selector to the OFF position. Select a different programme. Re-set the programme selector to the OFF position.

**NL****START/PAUZE KNOP**

*Druk op start voor het selecteren van een wascyclus.*

**LET OP: WANNEER DE START KNOP IS INGEDRUKT, DUURT HET ENIGE SECONDE VOORDAT HET PROGRAMMA WORDT GESTART.**



**Instellingen veranderen nadat een programma is gestart (PAUZE)**



*Houd de Start/Pauze knop gedurende 2 sec. ingedrukt, de knipperende lampjes op de keuze toets en de resttijd indicator geven aan dat de machine gepauzeerd is. Nu uw aanpassing invoeren. Druk weer op de "start/pauze" toets en de lampjes stoppen met knipperen.*

*Indien u kledingstukken toe wil voegen of wil verwijderen uit de trommel tijdens het wassen: wacht twee minuten totdat het veiligheidsslot van de deur is. Wanneer de handeling is uitgevoerd, sluit de deur, druk op de START knop en de wasautomaat gaat verder met het programma.*

**HET WASPROGRAMMA VOORTIJDIG BEEÏNDIGEN**

*Om het programma te annuleren, zet u de programma keuze op de UIT positie. Selecteer een ander programma. En zet de programma keuze weer op de UIT positie.*

<p align="center"><b>FR</b></p> <p>Les options doivent être sélectionnées AVANT d'appuyer sur la touche "MARCHE".</p>	<p align="center"><b>FI</b></p> <p>Toimintopainikkeet pitää valita, ennen kuin KÄYNNISTYS-painiketta painetaan.</p>			<p align="center"><b>DE</b></p> <p>Die Optionstasten müssen VOR der Betätigung der START-Taste gedrückt werden.</p>	<p align="center"><b>EN</b></p> <p>The option buttons should be selected before pressing the START button</p>	<p align="center"><b>NL</b></p> <p>U moet de optieknoppen gebruiken voordat u op de START-knop drukt</p>
<p><b>TOUCHE PRELAVAGE</b> Cette option est très utile pour le linge particulièrement sale et elle peut être utilisée en aucun programme de lavage (voir la section "Tableau des programmes" de ce manuel). Pour ce programme, le détergent doit être ajouté dans le bac de dosage de poudre, identifié par "1". Nous vous recommandons de n'utiliser que 20 % de la quantité de détergent pour le lavage principal.</p>	<p><b>ESIPESU-PAINIKE</b> Esipesu on erityisen hyödyllinen erittäin likaiselle pyykille. Sitä voidaan käyttää vain tietyissä ohjelmissa, jotka on osoitettu ohjelmataulukossa. Esipesu valitaan ennen varsinaista pesuohjelmaa. Esipesussa käytettävä pesuaine kaadetaan pesuainelokeroon 1 (ks. kohta Pesuainekotelo). Käytä vain 20 % pesuainepakkauksessa suositellusta määrästä. Älä käytä esipesussa huuhteluainetta.</p>	<p align="center"><b>D</b></p>		<p><b>TASTE VORWÄSCHE</b> Diese Option ist besonders empfehlenswert bei stark verschmutzter Wäsche. Sie kann nur bei bestimmten Programmen gewählt werden (s hierzu Programmtabelle). Für dieses Programm füllen Sie das Waschmittel in die Kammer „1“ des Waschmittelbehälters ein (für nähere Informationen schauen Sie bitte im Kapitel über den Waschmittelbehälter in diesem Heft nach). Es ist anzuraten, nur 20% der auf der Waschmittelpackung empfohlenen Menge einzusetzen.</p>	<p><b>PRE-WASH BUTTON</b> This option is particularly useful for heavily soiled loads and can be used only on some programmes as shown in the programmes table. Detergent for this programme should be added to the compartment of the soap drawer labelled "1" (Please refer to Detergent Drawer Section of manual). We recommend you use only 20% of the recommended quantities shown on the detergent pack and fabric conditioner should not be used for this programme.</p>	<p><b>VOORWAS-KNOP</b> Deze optie is vooral handig voor ernstig vervuild wasgoed, maar kan alleen in combinatie met bepaalde wasprogramma's worden gebruikt (zie de programmatabel). De zeep voor dit programma moet in het vakje van de zeeplade, met de '1', geplaatst worden (Lees het hoofdstuk Zeeplade van deze gebruiksaanwijzing). Aanbevolen wordt om slechts 20% van de aanbevolen hoeveelheid zeep op de zeepverpakking te gebruiken en voor dit programma wordt geen wasverzachter gebruikt.</p>
<p><b>TOUCHE "AQUAPLUS"</b> Grâce au nouveau Sensor System, il est possible, en activant la touche Aquaplus, d'effectuer un cycle de lavage spécifique pour les tissus résistants et mixtes. Le lavage ainsi effectué permet d'éliminer tout résidu lessiviel et donc de prendre soin des peaux délicates qui seront en contact avec ces fibres. L'ajout d'une plus grande quantité d'eau au lavage ainsi que l'action renforcée de 5 rinçages avec essorages intermédiaires permettent d'obtenir un linge propre parfaitement rincé. Afin d'obtenir un résultat optimal de lavage, la quantité d'eau est accrue pendant cette phase du cycle garantissant une parfaite dilution de la lessive. La quantité d'eau est également accrue au moment du rinçage de manière à éliminer toute trace de lessive des fibres. Cette fonction a été spécialement étudiée pour les PEAUX DELICATES ET SENSIBLES pour lesquelles même un minimum de résidu de lessive peut causer irritations ou allergies. Il est aussi conseillé d'utiliser cette fonction pour le LINGE DES ENFANTS, pour le LINGE DELICAT en général ainsi que pour le lavage des TISSUS EPONGE dont les fibres tendent à retenir la lessive. Pour assurer une meilleure prestation de lavage, cette fonction est toujours active pendant les programmes Délicat et Laine. Ce bouton n'est pas disponible quand l'option NUIT CALME est sélectionnée.</p>	<p><b>AQUAPLUS-PAINIKE</b> Tällä painikkeella voit uuden Sensor System -järjestelmän ansiosta käynnistää uuden erikoispesun Valko-kirjopyykin ja Tekokuidut-ohjelmassa. Toiminto on hellä vaatteiden kuiduille ja niiden käyttäjien herkälle iholle. Pyykki pestään tavallista paljon suuremmassa vesimäärässä ja rummun pyörimisliikettä on tehostettu rummun täytön ja tyhjennyksen aikana, mikä takaa sen, että vaatteiden pesu ja huuhtelu onnistuu täydellisesti. Pesuveden määrää on lisätty, jotta pesuaine liukenee täysin, mikä varmistaa tehokkaan puhdistuksen. Veden määrää on lisätty myös huuhtelun aikana (5 erillistä huuhtelua), jolloin kaikki pesuainejäämät huuhtoutuvat kuituista. Toiminto on suunniteltu erityisesti herkkäihoisia varten, joille pieninkin pesuainemäärä aiheuttaa ärsytystä tai allergiaa. Toimintoa suositellaan käytettäväksi pestäessä lasten vaatteita ja yleensäkin arkoja kankaita tai pestäessä froteevaatteita, joiden kuidut yleensä imevät itseensä enemmän pesuainetta. Tämä toiminto on automaattisesti aktivoitu hienopyykin- ja villaohjelmissa. Painike ei ole käytettävissä, jos "Good Night" -painike on painettuna.</p>	<p align="center"><b>E</b></p>		<p><b>TASTE AQUAPLUS</b> Dank des neuen „Sensor Systems“ kann durch Drücken dieser Taste ein neues, spezielles Waschprogramm für Koch- und Buntwäsche durchgeführt werden, das nicht nur Ihre Wäsche besonders gut pflegt, sondern auch besonders schonend für empfindliche Haut ist. Durch die Hinzunahme von bedeutend mehr Wasser und die Kombination von Trommeldrehungen während der Wasserzu- und -ablaufphasen wird Ihre Wäsche porentief gereinigt und rückstandsfrei gespült. Um die vollständige Auflösung des Waschmittels zu garantieren, wird mehr Wasser für die Waschlauge hinzugefügt, so dass perfekte Waschergebnisse erreicht werden. Auch für die Spülgänge wird die Wassermenge erhöht, so dass jegliche Waschmittelrückstände von den Fasern restlos entfernt werden. Diese Funktion wurde speziell für Menschen mit empfindlicher Haut konzipiert, für die auch die kleinsten Waschmittelrückstände zu Hautreaktionen oder Allergien führen können. Wir empfehlen, diese Funktion auch zum Waschen von Kinderwäsche und für Feinwäsche im Allgemeinen zu wählen, oder zum Waschen von besonders saugfähigem Gewebe, wie Frottee o.Ä., dessen Fasern die Waschlauge stärker aufnehmen. Damit die besten Waschergebnisse gewährleistet werden, ist diese Funktion in den Programmen für Feinwäsche und Wolle immer aktiviert. Diese Taste kann nicht zugeschaltet werden, wenn die Taste "Night &amp; Day" aktiviert ist.</p>	<p><b>AQUAPLUS BUTTON</b> By pressing this button you can activate a special new wash cycle in the <b>Colourfast and Mixed Fabrics</b> programs, thanks to the new Sensor System. This option treats with care the fibres of garments and the delicate skin of those who wear them. The load is washed in a much larger quantity of water and this, together with the new combined action of the drum rotation cycles, where water is filled and emptied, will give you garments which have been cleaned and rinsed to perfection. The amount of water in the wash is increased so that the detergent dissolves perfectly, ensuring an efficient cleaning action. The amount of water is also increased during the rinse procedure so as to remove all traces of detergent from the fibres. This function has been specifically designed for people with delicate and sensitive skin, for whom even a very small amount of detergent can cause irritation or allergy. You are advised to also use this function for children's clothing and for delicate fabrics in general, or when washing garments made of towelling, where the fibres tend to absorb a greater quantity of detergent. To ensure the best performance for your wash, this function is always activated on the Delicates and Woollens programs. This button is not available when the "Night option" button is selected.</p>	<p><b>"AQUAPLUS" -KNOP</b> Door deze knop in te drukken activeert u een nieuw speciaal wasprogramma in het kleurvast en gemengde weefsel programma, dankzij het nieuwe Sensor Activa Sijsteem. Dit programma behandelt de vezels van uw kleding met de grootste zorg. De lading zal gewassen worden in een grotere hoeveelheid water en te samen met de nieuwe gecombineerde werking van de trommel en wascyclus, door een continue wisselend waterniveau, Dit zal er voor zorgen dat uw kleding perfect gereinigd en gespoeld word. De hoeveelheid water word verhoogd waardoor het wasmiddel perfect kan oplossen voor een perfect wasresultaat. De hoeveelheid water tijdens het spoelen is ook verhoogd om te zorgen dat al het wasmiddel uit de vezels van de kleding word verwijderd. Deze functie is speciaal ontwikkeld voor mensen met een gevoelige huid, en die ook maar van de kleinste hoeveelheid wasmiddel, irritatie of een allergische reactie krijgen. Ook adviseren wij dit programma te gebruiken voor kinderkleding en delicate stoffen in het algemeen, en voor het wassen van badstof producten welke een groter wasmiddel absorptie vermogen hebben. Om zeker te zijn van het beste wasresultaat is deze functie altijd geactiveerd in het delicaat en wolwasprogramma. Deze knop is niet beschikbaar als de Nachtstand-toest is geselecteerd.</p>

<p style="text-align: center;">FR</p> <p><b>TOUCHE DEPART DIFFERE</b> Cette option permet de programmer le départ du cycle de lavage jusqu'à 24 heures. Afin d'utiliser cette fonction, suivez la procédure ci-dessous : Choisissez le programme Pressez le bouton départ différé pour l'activer (h00 apparaît sur l'écran) puis pressez le à nouveau pour choisir un départ différé d'1 heure (h01 apparaît sur l'écran) ; à chaque pression le départ différé augmentera d'1 heure jusqu'à ce que 24h apparaisse sur l'écran, une pression supplémentaire réinitialisera le départ différé.</p> <p>Confirmez en appuyant sur <b>"START/PAUSE"</b> (la lumière sur l'écran clignotera). Le compte à rebours commencera et à son terme le programme débutera automatiquement.</p> <p>Il est possible d'annuler le départ différé selon la procédure suivante : Maintenez le bouton appuyé durant 5 secondes jusqu'à ce que l'écran montre les réglages du programme choisi. A cette étape il est possible soit de lancer le programme en appuyant sur <b>"START/PAUSE"</b> soit d'annuler le départ différé en positionnant le programmeur sur OFF puis en sélectionnant un autre programme.</p>	<p style="text-align: center;">FI</p> <p><b>AJASTIN-PAINIKE</b> Tämän painikkeen avulla voit ohjelmoida pesuohjelman alkamaan vasta jopa 24 tunnin kuluttua. Voit kytkeä ajastimen päälle seuraavasti: Valitse haluamasi ohjelma. Aktivoi painike painamalla sitä kerran (näyttöön ilmestyy h00) ja paina tämän jälkeen painiketta uudelleen, mikä siirtää ohjelman alkua yhdellä tunnilla (näyttöön ilmestyy h01); jokainen painallus siirtää ohjelman alkua yhdellä tunnilla, kunnes näyttöön ilmestyy h24, minkä jälkeen uusi painallus palauttaa ajastimen alkutilanteeseen.</p> <p>Vahvista valinta painamalla <b>Start/Tauko</b>-painiketta (näytön valo alkaa vilkkua). Ajastin käynnistyy, ja kun aika on kulunut umpeen, ohjelma alkaa automaattisesti.</p> <p>Ajastimen käynnistykseen voi perua seuraavasti: Paina painiketta viiden sekunnin ajan, kunnes valitun ohjelman asetukset ilmestyvät näyttöön. Tässä vaiheessa aiemmin valittu ohjelma voidaan käynnistää painamalla <b>Start/Tauko</b>-painiketta tai valinta voidaan perua siirtämällä valitsin OFF-asentoon ja valitsemalla tämän jälkeen uusi ohjelma.</p>	<p style="text-align: center;">F</p>		<p style="text-align: center;">DE</p> <p><b>TASTE STARTZEITVORWAHL</b> Diese Taste ermöglicht die Programmierung einer Startzeitvorwahl von bis zu 24 Stunden. Um die Startverzögerung einzustellen, gehen Sie wie folgt vor: Wählen Sie das gewünschte Programm. Drücken Sie die Taste einmal, damit die Funktion aktiviert ist. Das Display zeigt h00. Drücken Sie die Taste erneut, um eine Startverzögerung von einer Stunde einzustellen (das Display zeigt nun h01). Bei jedem weiteren Drücken der Taste wird die Startverzögerung bis h24um je eine Stunde erhöht. Durch ein weiteres Drücken wird die Verzögerungszeit annulliert.</p> <p>Bestätigen Sie Ihre Einstellung mit der Taste "START/PAUSE". Die Leuchtanzeige im Display fängt an zu blinken und die Zeit beginnt abzulaufen. Ist die Zeit abgelaufen, startet das Programm automatisch.</p> <p>Sie können die Startzeitvorwahl wie folgt löschen: Halten Sie die Taste 5 Sekunden lang gedrückt, bis das Display die Voreinstellungen des gewählten Programms wieder anzeigt. Nun können Sie entweder das Programm durch Drücken der Taste "START/PAUSE" manuell starten oder das Programm durch Drehen des Programmwahlschalters auf OFF löschen und ein neues Programm einstellen.</p>	<p style="text-align: center;">EN</p> <p><b>"DELAY START" BUTTON</b> This button allows you to pre-programme the wash cycle to delay the start of the cycle for up to 24 hours. To delay the start use the following procedure: Set the required programme. Press the button once to activate it (h00 appears on the display) and then press it again to set a 1 hour delay (h01 appears on the display); the pre-set delay increases by 1 hour each time the button is pressed, until h24 appears on the display, at which point pressing the button again will reset the delay start to zero.</p> <p>Confirm by pressing the <b>"START/PAUSE"</b> button (the light on the display starts to flash). The countdown will begin and when it has finished the programme will start automatically.</p> <p>It is possible to cancel the delay start by taking the following action: Press and hold the button for 5 seconds until the display will show the settings for the programme selected. At this stage it is possible to start the programme previously selected by pressing the <b>"START/PAUSE"</b> button or to cancel the process by setting the selector to the OFF position and then selecting another programme.</p>	<p style="text-align: center;">NL</p> <p><b>"UITGESTELDE START" TOETS</b> Deze knop geeft u de mogelijkheid om de start en eindtijd van uw wasprogramma voor te programmeren. (tot 24 uur) Om de start uit te stellen handelt u als volgt: Stel het programma in. Druk eenmaal op de toets om hem te activeren (h00 verschijnt in het display) druk nogmaals om 1 uur in te stellen (h01 verschijnt in het display) elke keer als u op de toets druk verhoogt u de tijd met 1 uur tot een maximum van 24 uur. Als u dan nog een keer druk begint hij weer bij 0 uur.</p> <p>Bevestig door de <b>"START/PAUSE"</b> toets in te drukken (het lampje op het display zal gaan knipperen). Het aftellen zal beginnen en als deze voorbij is zal het programma automatisch starten.</p> <p>Het is mogelijk om de uitgestelde start te annuleren: Druk de toets in en hou deze 5 sec. vast totdat het display de instellingen weergeeft. Tijdens deze fase is het mogelijk het al geselecteerde programma te starten door op de <b>"START/PAUSE"</b> toets te drukken. U kunt het programma annuleren door de selectie op de UIT positie zetten.</p>
<p><b>TOUCHE "SELECTION TEMPERATURE"</b></p> <p>Le bouton "SELECTION TEMPERATURE" permet une réduction de la température de lavage dans chaque programme. A chaque pression sur ce bouton, la température décroît jusqu'à un minimum de 15°C (lavage à froide ❄).</p> <p>Note : La température doit être ajustée avant la sélection du temps de lavage.</p>	<p style="text-align: center;">G</p> <p><b>PESULÄMPÖTILA-PAINIKE</b> Pesulämpötila-painikkeella voi vähentää ohjelmien sisältämiä pesulämpötiloja. Jokainen painikkeen painallus vähentää lämpötilaa, kunnes lämpötila on vähintään 15 °C (kylmäpesu ❄).</p> <p>Huomaa: Lämpötila on valittava ennen likaisuusasteen valintaa.</p>	<p style="text-align: center;">G</p>		<p><b>TASTE "TEMPERATURWAHL"</b></p> <p>Mit dieser Option können Sie die für das eingestellte Programm maximal vorgesehene Temperatur beliebig reduzieren und wählen. Bei jedem Drücken der Taste reduziert sich die Waschtemperatur schrittweise auf bis zu 15°C (Kaltwäsche ❄).</p> <p>HINWEIS: Die Temperatur muss vor der Einstellung der Waschdauer gewählt werden.</p>	<p><b>"WASH TEMPERATURE" BUTTON</b></p> <p>The Wash Temperature button allows a reduction in the wash temperature in each programme. Each time the button is pressed the temperature decreases until a minimum of 15°C (cold Wash ❄).</p> <p>Note: The temperature must be adjusted before selecting WASH TIME.</p>	<p><b>WASTEMPERATUUR TOETS</b></p> <p>Met wastemperatuur toets kunt u de temperatuur van elk programma verlagen. Elke keer als u de knop indrukt zal de temperatuur worden verlaagd, tot een minimum van 15°C (koude was ❄).</p> <p>Let op: de temperatuur moet worden ingesteld voordat u de wastijd kiest.</p>



**FR****OPTION "NUIT CALME"**

Pressez ce bouton (disponible pour tout les programmes de lavages) afin de réduire les essorages intermédiaires quand cela est approprié. Le niveau d'eau est augmenté durant le rinçage ; le linge reste immergé après le rinçage final afin d'étendre les fibres. Durant la phase où le linge est immergé dans le tambour, la LED allumée indique que la machine est en attente. Appuyez sur le bouton pour finir le cycle avec un essorage final (qui peut être réduit ou annulé en utilisant le bouton approprié) et une phase de vidange. Grâce au contrôle électronique, l'eau utilisée durant les phases intermédiaires est vidée en silence. Cette option est particulièrement appréciable pour les lavages la nuit.

**FI****GOOD NIGHT -PAINIKE**

Tällä painikkeella (käytettävissä kaikissa pesuohjelmissa) väliliinokouksen nopeutta voidaan mahdollisuuksien mukaan laskea 400 kierrokseen minuutissa. Tällöin veden pinta nousee huuhtelun aikana ja vaatteet pysyvät veden alla viimeisen huuhtelun jälkeen, jolloin niiden kuidut leviävät tasaisesti. Taukoa osoittava merkkivalo palaa, kun rummussa on vettä. Kun painiketta painetaan, pesuohjelman loppuksi käynnistyvät linkous (jota voidaan lyhentää tai joka voidaan peruuttaa kokonaan asianomaista painiketta painamalla) sekä veden tyhjennys. Elektronisen ohjauksen ansiosta kone poistaa välivaiheissa veden äänettömästi, eli Good Night -valinta on kätevä erityisesti pestäessä pyykkiä yöaikaan.

**H****DE****TASTE "NIGHT & DAY"**

Durch Drücken dieser Taste (die für alle Waschprogramme zugeschaltet werden kann) werden die Zwischenschleudergänge auf 400 U/Min reduziert. Außerdem wird der Wasserstand bei den Spülgängen erhöht, und die Wäsche bleibt nach dem letzten Spülgang im Wasser liegen, damit die Knitterbildung vermieden wird. Während des Spülstopps blinkt die Leuchtanzeige der Taste, um anzuzeigen, dass sich das Gerät in einer Pause befindet. Drücken Sie die Taste wieder zurück, um den Waschzyklus mit dem Abpumpen und einem Schleudergang (eventuell mit verminderter Tourenzahl, oder mit der entsprechenden Taste ganz unterbunden) zu beenden. Dank der elektronischen Kontrolle ist das Abpumpen zwischen den Spülgängen sehr leise, so dass diese Option besonders für das Waschen in der Nacht zu empfehlen ist.

**EN****NIGHT OPTION BUTTON**

Press this button (available for all the washing programmes) to reduce the intermediate spin speed to 400 rpm, where applicable; the water level is increased during rinsing and the washing is kept immersed in water after the final rinse in order to spread the fibres evenly. During the phase in which the water is held in the tub, the indicator lights to show that the machine is at a standstill. Release the button to end the cycle with a spin dry (which may be reduced or cancelled using the appropriate button) and emptying phase. Thanks to electronic control, the water in the intermediate phases is emptied silently, making this option very useful for washing at night.

**NL****"DAG & NACHT" –KNOP**

Druk deze knop in (te gebruiken bij alle wasprogramma's) om de tussentijdse centrifugesnelheid (waar toepasbaar) te verlagen tot 400 toeren per minuut; het waterniveau is tijdens het spoelen toegenomen en het wasgoed wordt na het spoelen onder water gehouden om de vezels gelijkmatig uit te spreiden. Tijdens de fase waarin het water in de trommel blijft, geeft het indicatie lampje aan dat de machine stil staat. Geef de knoop vrij om de wascyclus te eindigen met centrifugeren (deze kan ook verminderd of geannuleerd worden met de daarvoor geschikte knop) en . Met dank aan de elektronische controle, kan het water in de tussentijdse fasen geluidloos afgevoerd worden, zodat de machine erg geschikt is om 's nachts te wassen. appréciable pour les lavages la nuit.

## TOUCHE "ESSORAGE"

La phase d'essorage est très importante pour la préparation à un bon séchage et votre modèle est doté d'une grande flexibilité pour satisfaire chaque exigence.

En agissant sur cette touche vous pouvez réduire la vitesse maximale possible pour le programme sélectionnée, jusqu'à une complète élimination de l'essorage. Pour réactiver l'essorage, il est suffisant de presser la touche de nouveau, jusqu'à atteindre la vitesse choisie.

**Pour la sauvegarde des tissus, il n'est pas possible d'augmenter la vitesse d'essorage, au-delà de celle qui est indiquée automatiquement au moment de la sélection du programme.**

Il est toujours possible de modifier la vitesse d'essorage, sans mettre la machine en PAUSE.

**NOTE:  
LA MACHINE EST DOTÉE D'UN DISPOSITIF ELECTRONIQUE QUI EMPECHE LE DÉPART DE L'ESSORAGE SI LES CHARGES SONT MAL REPARTIES ET LIMITE LES VIBRATIONS ET LE BRUIT DURANT LE LAVAGE.**

## LINKOUSNOPEUSPAINIKE

Linkousohjelmassa on tärkeää poistaa mahdollisimman paljon vettä pyykistä vahingoittamatta kankaita. Voit säätää koneen linkousnopeutta tarpeen mukaan.

Tällä painikkeella voit hidastaa enimmäisnopeutta ja jopa peruuttaa linkouksen. Voit käynnistää linkousohjelman uudelleen painamalla painiketta, kunnes pääset valitsemaan haluamasi linkousnopeuden. **Jotta pyykki ei vahingoittuisi, nopeus ei voi olla suurempi kuin se, joka automaattisesti valitaan ohjelmaa valittaessa.**

Voit muuttaa linkousnopeutta milloin tahansa ilman koneen pysäyttämistä.

**Jos pyykki ei ole jakautunut tasaisesti rummussa, elektroninen ohjain estää linkouksen. Tämä vähentää ääntä sekä värinää koneessa ja näin pidentää koneen käyttöikää. Jos linkous on estynyt, jaa pyykki tasaisesti rumpuun ja käynnistä linkousohjelma uudelleen.**



## TASTE SCHLEUDERDREHZAHL

Die Schleuderphase ist sehr wichtig für eine gute Trocknung der Wäsche. Auch hier kann Ihr Gerät sich sehr flexibel an Ihre Bedürfnisse anpassen.

Durch Betätigen der Taste Schleuderdrehzahl können Sie die für das jeweilige Programm höchstmögliche Tourenzahl reduzieren oder die Schleuderung ganz ausschließen.

Um den Schleudergang wieder zu aktivieren, brauchen Sie nur die Taste erneut zu drücken, bis die gewünschte Tourenzahl angezeigt wird. **Um die Gewebe zu schonen, ist es nicht möglich, eine höhere Schleuderdrehzahl einzustellen, als die, die bei der Programmwahl automatisch angezeigt wird.**

Die Schleuderdrehzahl kann zu jedem Zeitpunkt des Programms eingestellt werden. Dabei brauchen Sie die Taste PAUSE nicht zu betätigen.

**ANMERKUNG:  
DAS MODELL IST MIT EINER ELEKTRONISCHEN VORRICHTUNG AUSGESTATTET, DIE VERHINDERT, DAB DER SCHLEUDERGANG MIT FÜLLMENGEN, DEREN GEWICHT UNGLEICHMÄßIG VERTEILT SIND, STARTET. DIES TRÄGT ZU EINER REDUZIERUNG DER VIBRATIONEN, DER GERÄUSCHENTWICKLUNG UND ZU EINER VERLÄNGERUNG DER LEBENSDAUER DER WASCHMASCHINE BEI.**

## SPIN SPEED BUTTON

The spin cycle is very important to remove as much water as possible from the laundry without damaging the fabrics. You can adjust the spin speed of the machine to suit your needs.

By pressing this button, it is possible to reduce the maximum speed, and if you wish, the spin cycle can be cancelled.

To reactivate the spin cycle is enough to press the button until you reach the spin speed you would like to set. **For not damage the fabrics, it is not possible to increase the speed over that automatically suitable during the selection of the program.**

It is possible to modify the spin speed in any moment, also without to pause the machine.

**NOTE:  
THE MACHINE IS FITTED WITH A SPECIAL ELECTRONIC DEVICE, WHICH PREVENTS THE SPIN CYCLE SHOULD THE LOAD BE UNBALANCED. THIS REDUCES THE NOISE AND VIBRATION IN THE MACHINE AND SO PROLONGS THE LIFE OF YOUR MACHINE.**

## KNOP REGLING CENTRIFUGESNELHEID

De centrifuge snelheid is erg belangrijk voor het zoveel mogelijk water verwijderen uit de kleding. U kunt de snelheid naar eigen wens instellen.

Door deze knop in te drukken is het mogelijk om het toerental te verminderen en als u wilt zelfs uitzetten. Om de centrifugesnelheid terug te zetten moet u de knop indrukken totdat u bij de gewenste snelheid bent.

Het is mogelijk de snelheid ten aller tijde aan te passen zonder de machine stop te zetten.

**OPMERKING: DIT MODEL HEEFT EEN ELEKTRONISCHE SENSOR DIE VOELT OF DE LADING GOED UITGEBALANCEERD IS. ALS DE LADING ENIGSZINS ONEVENWICHTIG IS, ZAL DE MACHINE DE WAS AUTOMATISCH BALANCEREN EN DAN NORMAAL CENTRIFUGEREN. ALS ER, NA EEN AANTAL KEREN PROBEREN, GEEN EVENWICHT WORDT BEREIKT, WORDT EEN LAGERE CENTRIFUGESNELHEID GEBRUIKT. ALS DE LADING ERG ONEVENWICHTIG IS, WORDT DE CENTRIFUGEFASE GEANNULEERD. HIERDOOR WORDT DE TRILLING VERMINDERD, HET LAWAAI MINDER EN WORDT DE BETROUWBAARHEID EN DE LEVENSDUUR VAN DE WASMACHINE VERGROOT.**

## ECRAN DIGITAL

Cet écran électronique permet une information constante envers l'utilisateur:

1) TEMPERATURE DE LAVAGE  
Lors de la sélection du programme un voyant indiquera la température de lavage maximum. Il est possible de modifier à la baisse uniquement cette température de lavage, dès lors la nouvelle température sélectionnée s'allumera. Note : La température doit être ajustée avant la sélection du temps de lavage.

2) VITESSE D'ESSORAGE  
Lors de la sélection du programme un voyant indiquera la vitesse d'essorage maximum. Chaque pression du bouton entrainera une réduction de 100 tours/minute jusqu'à la vitesse minimum de 400 tours/minutes ou jusqu'à une complète élimination de l'essorage.

3) TEMOIN DEPART DIFFERE  
Ce témoin clignote lorsque le départ différé à été activé

4) TEMPS RESTANT  
Lors de la sélection d'un programme, l'écran indiquera automatiquement la durée du cycle de lavage cette dernière peut varier selon les options choisies.

## DIGITAALINÄYTTÖ

Näytön merkkijärjestelmän avulla pystyt koko ajan seuraamaan pesuohjelman etenemistä:

1) PESULÄMPÖTILA  
Kun ohjelma on valittu, merkkivalo syttyy ja näyttää korkeimman mahdollisen pesulämpötilan. Kun erikoispainikkeen avulla valitaan alempi lämpötila, vastaava merkkivalo syttyy. Huomaa: Lämpötila on valittava ennen likaisuusasteen valintaa.

2) LINKOUSNOPEUS  
Ohjelman valitsemisen jälkeen näyttöön ilmestyy kyseisen ohjelman suurin mahdollinen linkousnopeus. Jokainen linkouspainikkeen painallus vähentää nopeutta 100 kierroksella minuutissa. Vähimmäisnopeus on 400 kierrosta minuutissa, mutta linkous voidaan poistaa painamalla linkouspainiketta toistuvasti.

3) AJASTIMEN MERKKIVALO  
Merkkivalo välkky, kun ajastin on ohjelmoitu.

4) PESUOHJELMAN KESTO  
Pesuohjelman valitsemisen jälkeen näyttöön ilmestyy automaattisesti ohjelman kesto, jonka pituus riippuu tehdyistä valinnoista. Kun ohjelma on käynnistynyt, näytössä näkyy koko ajan jäljellä oleva pesuaika.

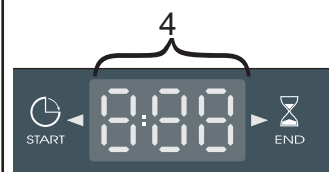
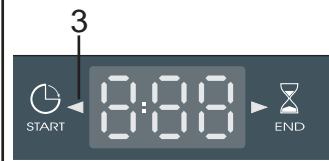
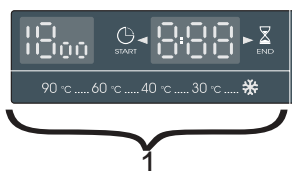
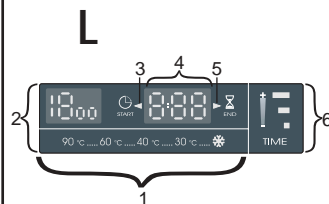

## DISPLAY "DIGIT"

Die Anzeigen im Display geben Ihnen ständig Auskunft über die gerade durchgeführten Funktionen des Gerätes.

1) Waschtemperatur  
Sobald ein Programm gewählt wird, erscheint automatisch die höchstmögliche Waschtemperatur dieses Programms durch Aufleuchten der entsprechenden Anzeige. Wenn Sie mit der Temperaturwahl Taste eine niedrigere Temperatur wählen, leuchtet die entsprechende Anzeige auf. HINWEIS: Die Temperatur muss vor der Einstellung der Waschdauer gewählt werden.

2) SCHLEUDERDREHZAHL  
Sobald das Programm gewählt wurde, erscheint auf dem Display die höchstmögliche Tourenzahl für dieses Programm. Durch wiederholtes Drücken der Taste wird die Schleuderdrehzahl jeweils um 100 U/Min herabgesenkt. Die Mindestdrehzahl beträgt 400 U/Min, es ist jedoch auch möglich, den Schleudergang ganz zu unterdrücken, wenn man die Taste Schleuderdrehzahl wiederholt drückt.

3) ANZEIGE STARTZEITVORWAHL  
Sie blinkt, wenn eine Startzeitvorwahl eingestellt ist.

4) PROGRAMMDAUER  
Sobald das Programm eingestellt ist, wird die Programmdauer automatisch angezeigt. Diese kann je nach den eventuell zusätzlich gewählten Optionen variieren. Nach dem Programmstart gibt Ihnen die Anzeige ständig Auskunft über die Restzeit zum Programmende.

## "DIGITAL" DISPLAY

The display's indicator system allows you to be constantly informed about the status of the machine:

1) WASH TEMPERATURE  
When a programme is selected the relevant indicator will light up to show the maximum possible wash temperature. Selecting a lower temperature using the special button will cause the corresponding indicator to light up. Note: The temperature must be adjusted before selecting WASH TIME.

2) SPIN SPEED  
Once the programme has been selected, the maximum spin speed allowed for that programme appears on the display. Pressing the spin button will reduce the speed by 100 rpm each time the button is pressed. The minimum speed allowed is 400 rpm, or it is possible to omit the spin by pressing the spin button repeatedly.

3) DELAY START LIGHT  
This flashes when delay start has been set.

4) CYCLE DURATION  
When a programme is selected the display automatically shows the cycle duration, which can vary, depending on the options selected. Once the programme has started you will be kept informed constantly of the time remaining to the end of the wash.

## "DIGITAAL" DISPLAY



Het display indicatie systeem geeft u de mogelijkheid continue op de hoogte te blijven van de status van de machine.

1) WASTEMPERATUUR  
Als een programma is geselecteerd zal het betreffende lampje gaan branden om de maximum wastemperatuur aan te geven. Let op: de temperatuur moet worden ingesteld voordat u de wastijd kiest.

2) CENTRIFUGE TOERENTAL  
Als het programma is geselecteerd, zal het maximale aantal toeren toegestaan voor het programma worden weergegeven. Elke keer als u de centrifuge knop indrukt zal het toerental met 100 rpm afnemen. Het minimum is 400 rpm, het is mogelijk de centrifuge uit te schakelen door de centrifuge toets meerdere malen in te drukken.

3) UITGESTELDE START LAMPJE  
Deze knippert als de uitgestelde start is ingesteld.

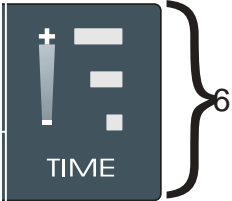
4) WASTIJD  
Als er een programma is geselecteerd zal het display automatisch aangeven hoelang het programma duurt, dit is afhankelijk van geselecteerd opties. Tijdens het programma zal u constant op de hoogte worden gehouden van de restrende wastijd.

<p><b>FR</b></p> <p>5) TEMOIN DE PROGRAMME EN COURS Ce témoin s'allume dès que la touche START est pressée.</p> <p>6) TEMPS DE LAVAGE Une fois le choix du programme et de la température effectué, le temps de lavage est automatiquement réglé sur le minimum. Chaque pression du bouton augmente le temps et allume le nouveau temps de lavage Note : le temps de lavage peut varier automatiquement selon le choix de la température.</p>	<p><b>FI</b></p> <p>5) OHJELMAN ALOITUKSEN MERKKIVALO Valo syttyy, kun Start-painiketta painetaan.</p> <p>6) LIKAISUUSASTE Kun ohjelma on valittu, merkkivalo syttyy ja näyttää alimman mahdollisimman likaisuusasteen. Kun erityispainikkeen avulla valitaan korkeampi likaisuusaste, vastaava merkkivalo syttyy. Huomaa: Likaisuusaste voi vaihdella automaattisesti valitun lämpötilan mukaan.</p>	 		<p><b>DE</b></p> <p>5) ANZEIGE PROGRAMMSTART Sie leuchtet auf, sobald die Taste START gedrückt wurde.</p> <p>6) WASCHDAUER Sobald ein Programm gewählt wird, zeigt eine Anzeige die voreingestellte, mindestmögliche Waschdauer an. Wenn Sie eine längere Dauer durch Drücken der hierzu vorgesehenen Taste wählen, leuchtet die entsprechende Anzeige auf. HINWEIS: Je nach eingestellter Waschttemperatur kann DIE Waschdauer automatisch variieren.</p>	<p><b>EN</b></p> <p>5) PROGRAMME START LIGHT This lights up when the START button has been pressed.</p> <p>6) WASH TIME When a programme is selected the relevant indicator will light up to show the minimum possible wash time. Selecting a greater time using the special button will cause the corresponding indicator to light up. Note: The wash time can vary automatically, depending on the temperature selected.</p>	<p><b>NL</b></p> <p>5) PROGRAMMA START LAMPJE Dit lampje gaat branden als het programma is gestart.</p> <p>6) WASDUUR Als een programma is geselecteerd zal het lampje van het minimale niveau van vuilheid gaan branden. Als u een ander niveau selecteert zal dit zichtbaar zijn op het display. Let op: Het vooraf ingestelde niveau kan per programma verschillen.</p>
<p><b>FONCTION TEMPS DE LAVAGE</b></p> <p>L'activation de ce bouton (uniquement sur les programmes COTON et MIXTES) permet le choix de 3 niveaux d'intensité de lavage selon le degré de salissure du linge. Une fois le choix du programme et de la température effectué, le temps de lavage est automatiquement réglé sur le minimum, chaque pression du bouton augmente ce degré et modifie la durée du lavage en fonction de ce dernier.</p>	<p><b>LIKAISUUSASTE-PAINIKE</b></p> <p>Tämän painikkeen avulla (käytettävissä vain Puuvilla- ja Sekakuitu-ohjelmissa) voidaan valita kolme eri pesutehoa vaatteiden likaisuusasteen mukaan. Kun ohjelma ja pesulämpötila on valittu, likaisuusasteenilmaisim on automaattisesti alhaisimmassa asennossa; pesutehoa voidaan lisätä painiketta painamalla, ja pesuohjelman kesto muuttuu pesutehon mukaisesti.</p>	<p><b>M</b></p>		<p><b>TASTE "WASCHDAUER"</b></p> <p>Durch Betätigen dieser Taste (die nur für die Programmgruppe BAUMWOLLE und MISCHGEWEBE aktiviert werden kann) können Sie je nach Verschmutzungsgrad der Wäsche drei verschiedene Stufen für die Dauer, d.h. die Intensität der Waschbewegungen einstellen. Nachdem das Programm und die Waschttemperatur gewählt wurden, stellt sich die Anzeige der Waschdauer automatisch auf die Mindestzeit, die für das Programm nötig ist. Durch Drücken der Taste erhöht sich die Stufe um je einen Schritt, gleichzeitig wird auch die Programmdauer dementsprechend verändert.</p>	<p><b>"WASH TIME" BUTTON</b></p> <p>By selecting this button (active only on COTTON and MIXED FIBRES programmes) there is a choice of 3 levels of wash intensity, depending on how much the fabrics are soiled. Once the programme and wash temperature have been selected the washing time indicator is automatically set to the minimum allowed; pressing the button increases the level and the settings for the cycle duration are also adjusted accordingly.</p>	<p><b>TOETS VOOR "WASDUUR"</b></p> <p>Door deze toets te selecteren (alleen bij katoen en gemengde weefsel programma's) is er een keuze van 3 wasniveau's, afhankelijk van hoe vuil het wasgoed is. Als het programma en de temperatuur zijn ingesteld zal deze indicator automatisch op het minimale niveau staan. Als u op de toets drukt zal het niveau verhoogt worden en de wastijd automatisch worden aangepast.</p>

FR

MANETTE DES PROGRAMMES  
DE LAVAGE AVEC OFF

LORSQUE LE SELECTEUR  
EST POSITIONNE SUR UN  
PROGRAMME, L'ECRAN  
MONTRE LES DETAILS DU  
CYCLE CHOISI.  
N.B. AFIN D'ETEINDRE  
COMPLETEMENT LA  
MACHINE, PLACER LE  
SELECTEUR SUR " OFF "

Appuyez sur la touche  
"MARCHÉ/PAUSE" pour  
commencer le cycle.

Le cycle de lavage se  
réalisera avec la manette  
des programmes arrêtée sur  
le programme sélectionné  
jusqu'à la fin de celui-ci.

A la fin du lavage, mettez la  
machine à l'arrêt en  
tournant la manette  
programmes sur la position  
"OFF"

NOTE: LORS DE LA MISE EN  
MARCHÉ DU CYCLE DE  
LAVAGE SUIVANT, LE  
SELECTEUR DE  
PROGRAMME DOIT ETRE  
REMIS EN POSITION OFF  
AVANT DE SELECTIONNER  
ET DE LANCER LE  
PROGRAMME SUIVANT.

TEMOIN DE BOUTON

Ces témoins s'allument  
lorsque qu'une option est  
choisie  
Si une option est  
incompatible avec le  
programme, le témoin de  
l'option clignotera puis  
s'éteindra.

FI

OHJELMANVALITSIN, JOSSA  
OFF-ASENTO

KUN  
OHJELMANVALITSINTA  
KÄÄNNETÄÄN, NÄYTÖN  
VALO SYTTYY JA VALITUN  
OHJELMAN ASETUKSET  
ILMESTYVÄT NÄYTTÖÖN.  
HUOMAA: PESUKONE  
SAMMUTETAAN  
KÄÄNTÄMÄLLÄ  
OHJELMANVALITSIN OFF-  
ASENTOON.

Käynnistä haluamasi pesu  
painamalla **Start/Tauko-**  
painiketta.

Ohjelmanvalitsin pysyy  
valitun ohjelman kohdalla  
koko pesuvaiheen ajan.

Katkaise koneesta virta  
kääntämällä ohjelmavalitsin  
OFF-asentoon.

HUOMAUTUS:  
OHJELMANVALITSIN  
PITÄÄ PALAUTTAA OFF-  
ASENTOON JOKAISEN  
VAIHEEN JÄLKEEN TAI  
SILLOIN, KUN  
ALOITETAAN  
SEURAAVAA PESUA  
ENNEN SEURAAVAN  
OHJELMAN  
VALITSEMISTA JA  
KÄYNNISTÄMISTÄ.

PAINIKKEIDEN MERKKIVALOT

Painikkeiden merkkivalot  
syttyvät, kun kyseisiä  
painikkeita painetaan.  
Jos valitaan vaihtoehto, joka  
ei ole mahdollinen kyseisessä  
ohjelmassa, valo alkaa ensin  
vilkkua, minkä jälkeen se  
sammuu.

N

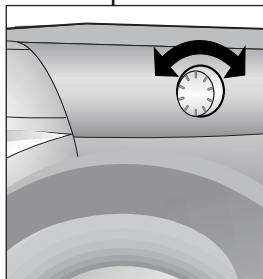

O

DE

PROGRAMMWAHLSCHALTER MIT  
OFF

DURCH DREHEN AM  
WAHLSCHALTER LEUCHTET  
DAS DISPLAY AUF UND  
ZEIGT DIE  
VOREINSTELLUNGEN DES  
GEWÄHLTEN  
PROGRAMMS. HINWEIS:  
UM DAS GERÄT  
AUSZUSCHALTEN,  
PROGRAMMWAHLSCHALT  
ER AUF OFF STELLEN.

Drücken Sie die **START-Taste**,  
um das Programm zu starten.

Während des Waschgangs  
bleibt der  
Programmwahlschalter bis  
zum Ende des Programmes  
auf dem gewählten  
Programm stehen.

Am Ende des  
Waschprogrammes schalten  
Sie das Gerät ab durch  
Drehen des Wahlschalters auf  
die Position OFF.

HINWEIS:  
DREHEN SIE IMMER NACH  
BEENDIGUNG DES  
PROGRAMMS, UND  
BEVOR SIE EIN NEUES  
PROGRAMM EINSTELLEN,  
DEN  
PROGRAMMWAHLSCHALT  
ER AUF DIE POSITION AUS.

TASTENANZEIGEN

Sie leuchten auf, sobald die  
entsprechenden Tasten  
gedrückt werden.  
Falls eine Option gewählt  
wird, die mit dem  
eingestellten Programm nicht  
kompatibel ist, blinkt die  
Anzeige auf der Taste zuerst,  
dann erlischt sie.

EN

PROGRAMME SELECTOR WITH  
OFF POSITION

WHEN THE PROGRAMME  
SELECTOR IS TURNED THE  
DISPLAY LIGHTS UP TO  
SHOW THE SETTINGS FOR  
THE PROGRAMME  
SELECTED.  
N.B. TO SWITCH THE  
MACHINE OFF, TURN THE  
PROGRAMME SELECTOR  
TO THE "OFF" POSITION.

Press the **"Start/Pause"**  
button to start the selected  
cycle.

The programme carries out  
with the programme  
selector stationary on the  
selected programme till  
cycle ends.

Switch off the washing  
machine by turning the  
selector to OFF.

NOTE:  
THE PROGRAMME  
SELECTOR MUST BE  
RETURN TO THE OFF  
POSITION AT THE END  
OF EACH CYCLE OR  
WHEN STARTING A  
SUBSEQUENT WASH  
CYCLE PRIOR TO THE  
NEXT PROGRAMME  
BEING SELECTED AND  
STARTED.

BUTTONS INDICATOR LIGHT

These light up when the  
relevant buttons are  
pressed.  
If an option is selected that  
is not compatible with the  
selected programme then  
the light on the button first  
flashes and then goes off.

NL

PROGRAMMAKNOP WASSEN  
MET OFF

WANNEER ER AAN DE  
PROGRAMMAKEUZE  
KNOP WORDT GEDRAAID  
ZAL HET DISPLAY GAAN  
BRANDEN OM DE  
INSTELLINGEN VAN HET  
GEKOZEN PROGRAMMA  
TE LATEN ZIEN.  
OM DE MACHINE UIT TE  
SCHAKELEN DRAAID U  
DE  
PROGRAMMAKEUZEKNO  
P NAAR DE "UIT"POSITIE.

Druk op de **"Start/Pauze"**-  
knop om het geselecteerde  
programma te starten.

Het programma draait met  
de programmaknop  
gepositioneerd op het  
gekozen programma totdat  
het programma eindigt.











Schakel de machine bij het  
einde van het programma uit  
door de knop in de "OFF"  
positie te draaien.

LET OP:  
ZET NA AFLOOP VAN EEN  
WASCYCLUS DE  
PROGRAMMAKNOP  
ALTIJD EERST WEER OP  
UIT (OFF) VOORDAT U  
EEN VERVOLG-  
PROGRAMMA OF EEN  
NIEUW PROGRAMMA  
INSTELT EN START.

TOETS LAMPJES

Deze lampjes gaan branden  
als de toets wordt ingedrukt.  
Als er een keuze wordt  
gemaakt welke niet kan  
worden ingeschakeld, gaat  
het lampje knipperen en  
vervolgens weer uit.

TABLEAU DES PROGRAMMES

PROGRAMME POUR:	MANETTE DES PROGRAMMES DE LAVAGE SUR:	CHARGE MAXI kg	TEMP. °C	CHARGE DE LESSIVE		
				2		1
<b>Tissus résistants</b> Coton, lin, chanvre	1) 	8	Jusqu'à: 90°	●	●	●
Coton, mixtes résistants, Couleurs	1)  **	8	Jusqu'à: 60°	●	●	●
<b>Tissus mixtes et synthétiques</b> Mixtes résistants	1)  **	4	Jusqu'à: 60°	●	●	●
<b>Tissus très délicats</b> Synthétiques acryliques		2	Jusqu'à: 40°	●	●	
Rinçage		-	-	△	●	
Essorage Energique		-	-			
Uniquement vidange		-	-			
Lavage main/Soie		1	Jusqu'à: 30°	●	●	
Laine "lavable en machine"		1,5	Jusqu'à: 40°	●	●	
Tissus résistants	<b>A 59'</b>	3	Jusqu'à: 60°	●	●	
Tissus résistants Tissus mixtes et synthétiques	<b>R 29'</b>	2	Jusqu'à: 40°	●	●	

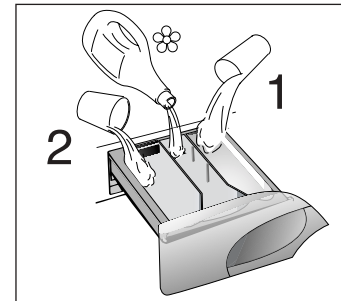

Notes importantes

Si les sous-vêtements sont très sales, réduire le chargement à 4 kg maxi.

\*\* Programme testé en accord avec CENELEC EN 60456 avec le temps de lavage maximum.

Programme également recommandé pour les lavages à basse température (inférieur au maximum)

Pour chaque programme vous avez la possibilité de sélectionner la vitesse d'essorage selon les conseils du fabricant du tissu. Si l'étiquette du textile ne présente pas d'indication, vous pouvez essorer à la vitesse maximale.

● Seulement avec le touche Prélavage activé. (Programmes habilités à l'option touche Prélavage)







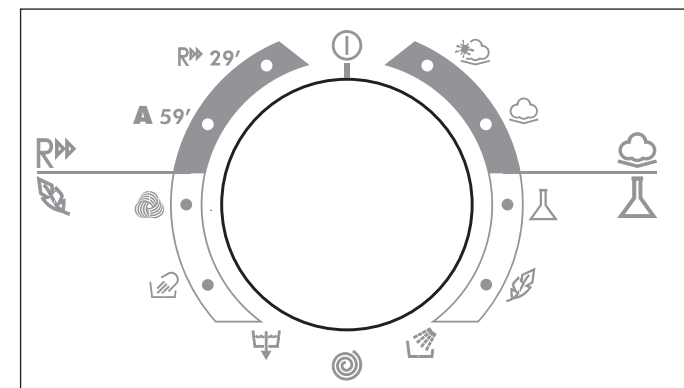



■ Le bouton température permet de laver à toutes les températures inférieure au maximum autorisé.

1) Pour le programme présenté il est possible d'ajuster la durée et l'intensité du lavage en utilisant le bouton de temps de lavage

△ Quand certaines pièces ont des taches qui doivent être traitées par un produit blanchissant liquide, vous pouvez les détacher dans la machine. Introduire dans la section "2" du tiroir à lessive le bac pour les produits liquide, le remplir avec le produit blanchissant liquide et sélectionner le programme "RINÇAGE" (🚰). Après ce traitement, tourner la manette des programmes sur la position "OFF", ajouter à ces pièces le reste du linge et effectuer un lavage normal, selon le programme choisi.



## OHJELMATAULUKKO

Ohjelmataulukko	OHJELMAN- VALITSIN VALITTUNA:	TÄYTTÖ- MÄÄRÄ MAX kg	■ LÄMPÖ- TILA °C MAX	PESUAINEKOTELO		
				2		1
<b>Valko-kirjopyykki</b> <i>Puuvilla, Pellava,</i>	1) 	8	Maks: 90°	●	●	(●)
<i>Puuvilla, Pellava, Kestävät sekoitteet, Kirjopyykki,</i>	1)  **	8	Maks: 60°	●	●	(●)
<b>Sekoitetekstiilit ja tekokuidut</b> <i>Polyamidi, Polyesteri, Puuvillasekoitteet</i>	1)  **	4	Maks: 60°	●	●	(●)
<b>Hienopyykki</b>		2	Maks: 40°	●	●	
<b>Huuhtelu</b>		-	-	△	●	
<b>Nopea linkous</b>		-	-			
<b>Tyhjennys</b>		-	-			
<b>Silkki-Käsipesu</b>		1	Maks: 30°	●	●	
<b>Konepesun kestävä villa</b>		1,5	Maks: 40°	●	●	
<b>Valko-kirjopyykki</b>	<b>A 59'</b>	3	Maks: 60°	●	●	
<b>Valko-kirjopyykki Sekoitetekstiilit ja tekokuidut</b>	<b>R 29'</b>	2	Maks: 40°	●	●	

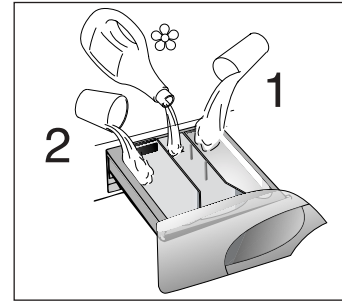

## Huom!

Jos kyseessä on erittäin likainen pyykki, suositeltava täyttömäärä on 4 kg.

Linkousnopeutta voidaan myös vähentää pyykille sopivaksi tai hellävarainen pyykki voidaan jättää linkoamatta.

\*\* Ohjelma on testattu CENELEC EN 60456 -standardin mukaisesti, kun käytössä on ollut suurin mahdollinen likaisuusaste. Ohjelmaa suositellaan myös alhaisessa lämpötilassa pestäville vaatteille (alle näkyvän enimmäislämpötilan).

1) Voit valita edellä kuvattujen ohjelmien keston ja voimakkuuden Likaisuusaste-painikkeen avulla.

(●) Vain, kun Esipesu-painike on valittuna. (Ohjelmat, joissa Esipesu-painike on käytettävissä)







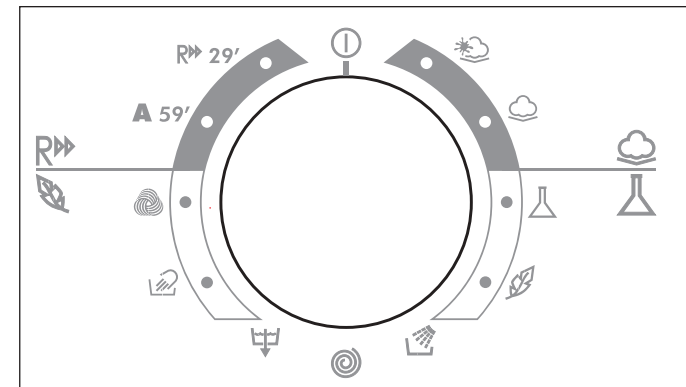



■ Pesulämpötila-painiketta painamalla voidaan valita mikä tahansa enimmäislämpötilaa alempi lämpötila.

△ Kun vain osassa pyykkiä on tahraroja, jotka täytyy käsitellä valkaisuaineella, tahranspesu voidaan tehdä pesukoneessa. Kaada valkaisuainetta nestemäisen valkaisuaineen kaukaloon, jonka olet asettanut pesuainekaukalon osaan "2", ja valitse huuhtelun erikoisohjelma ().

Kun tämä vaihe on ohi, käännä ohjelmanvalitsin "OFF"-asentoon, lisää loput pyykistä ja jatka normaalia pesua parhaiten sopivalla ohjelmalla.



PROGRAMMTABELLE

PROGRAMM FÜR / GEWEBEART	PROGRAMM-WAHL-SCHALTER EINSTELLEN AUF	MAX BELADUNG kg	TEMP. °C	WASCHMITTEL EINFÜLLEN		
				2		1
<b>Koch-/Buntwäsche</b> Baumwolle Leinen Jute	1) 	8	Bis: 90°	●	●	(●)
Baumwolle Leinen strapazierfähige Gewebe Widerstandsfähige	1)  **	8	Bis: 60°	●	●	(●)
<b>Synthetik</b> Mischgewebe aus Baumwolle und Synthetik	1)  **	4	Bis: 60°	●	●	(●)
<b>Feinwäsche</b> Synthetik (Dralon, Acryl, Trevira)		2	Bis: 40°	●	●	
<b>Spülen</b>		-	-	△	●	
<b>Intensivschleudern</b>		-	-			
<b>Abpumpen</b>		-	-			
<b>Handwäsche/Seide</b>		1	Bis: 30°	●	●	
<b>Waschmaschinengeeignete Wolle</b>		1,5	Bis: 40°	●	●	
Koch-/Buntwäsche	<b>A 59'</b>	3	Bis: 60°	●	●	
Koch-/Buntwäsche Synthetik	<b>R 29'</b>	2	Bis: 40°	●	●	

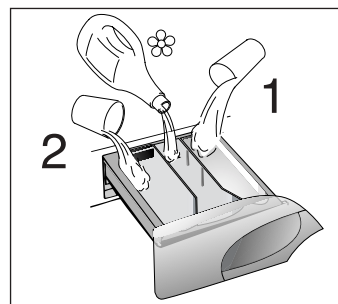

Hinweise:

Es empfiehlt sich, bei stark verschmutzter Wäsche die Füllmenge auf höchstens 4 kg zu reduzieren.

\*\* Normprogramm nach CENELEC EN 60456 bei höchster Waschdauerstufe. Empfohlenes Programm auch für Waschgänge bei niedriger Temperatur (niedrigere Einstellung als die automatisch angezeigte)

In allen Programmen können Sie die Schleuderdrehzahl entsprechend dem Pflegekett des Wäschestücks herunterregulieren. Wenn Sie keine Angabe im Wäscheetikett vorfinden, können sie die höchstmögliche Schleuderdrehzahl des Programms anwenden.

(●) Nur wenn die Taste Vorwäsche eingeschaltet ist (Programme, die die Option Vorwäsche zulassen)

■ Durch Drücken der Taste Wascht Temperatur kann diese beliebig unterhalb des höchstmöglichen Werts gesenkt werden.

1) Bei den angegebenen Programmen ist es möglich, mit der Taste Waschdauer die Programmdauer und die Waschintensität zu wählen.

△ Wenn nur einige Wäschestücke Verschmutzungen aufweisen, die mit einem flüssigen Bleichmittel behandelt werden müssen, können Sie eine Vorbehandlung mit Bleichmittel in der Waschmaschine vornehmen.

Legen Sie in die Waschmittelkammer "2" den hierfür vorgesehenen Einsatz für Flüssigmittel und füllen Sie das Bleichmittel ein. Stellen Sie das Programm „Spülen“ (  ) ein.

Nach der Behandlung mit Bleichmittel stellen Sie den Programmwahlschalter wieder auf OFF, fügen Sie die anderen Wäschestücke in die Trommel hinzu und waschen normal mit dem Waschprogramm Ihrer Wahl.

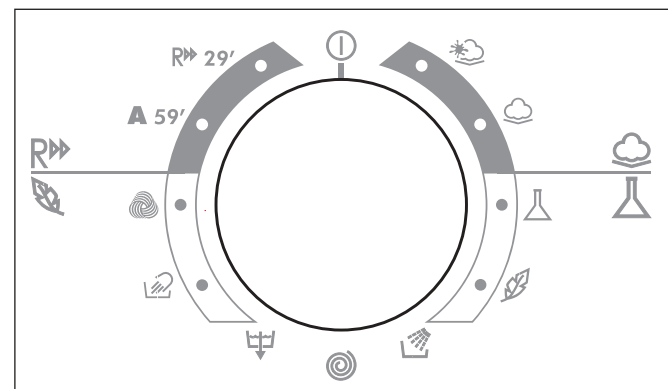









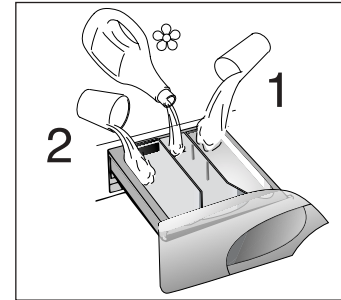



TABLE OF PROGRAMMES

PROGRAM FOR:	PROGRAMME SELECTOR ON:	WEIGHT MAX kg	TEMP. °C	CHARGE DETERGENT		
				2	☼	1
<b>Resistant fabrics</b> Cotton, linen	1) 	8	Up to: 90°	●	●	●
Cotton, mixed resistant, Coloureds	1)  **	8	Up to: 60°	●	●	●
<b>Mixed fabrics and synthetics</b> Cotton, mixed fabrics, synthetics	1)  **	4	Up to: 60°	●	●	●
<b>Very delicate fabrics</b>		2	Up to: 40°	●	●	
<b>Rinse</b>		-	-	△	●	
<b>Fast spin</b>		-	-			
<b>Drain only</b>		-	-			
<b>Hand wash/Silk</b>		1	Up to: 30°	●	●	
<b>"MACHINE WASHABLE" woollens</b>		1,5	Up to: 40°	●	●	
<b>Resistant fabrics</b>	<b>A 59'</b>	3	Up to: 60°	●	●	
<b>Resistant fabrics Mixed fabrics and synthetics</b>	<b>R 29'</b>	2	Up to: 40°	●	●	



Please read these notes

When washing heavily soiled laundry it is recommended the load is reduced to 4 kg maximum.

\*\*Programme tested in accordance with CENELEC EN 60456 with the maximum Wash Time selected.

Programme also recommended for low-temperature washes (lower than the max. shown).

The spin speed may also be reduced, to match any guidelines suggested on the fabric label, or for very delicate fabrics cancel the spin completely this option is available with a spin speed button.

● Only with the Prewash button selected. ( Programmes with Prewash button available)

■ Pressing the wash temperature button makes it possible to wash at any temperature below the maximum allowed.









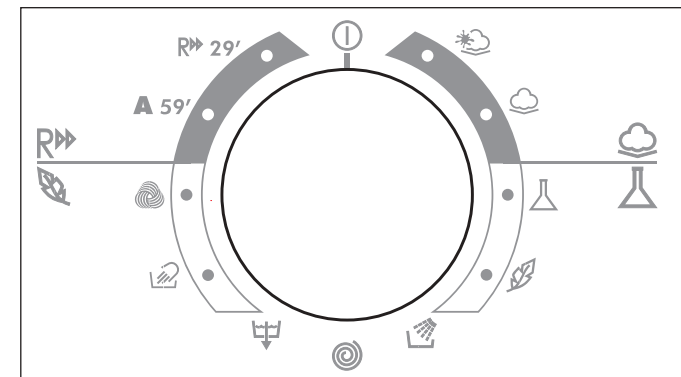

1) For the programmes shown you can adjust the duration and intensity of the wash using the Wash Time button.

△ When only a limited number of articles have stains which require treatment with liquid bleaching agents, preliminary removal of stain can be carried out in the washing machine.

Pour the bleach into the liquid bleach container, inserted into the compartment marked "2" in the detergent drawer, and set the special programme "RINSE" .

When this phase has terminated, turn the programme selector on the "OFF" position, add the rest of the fabrics and proceed with a normal wash on the most suitable programme.



PROGRAMMA VOOR:	PROGRAMMA-KNOP OP:	MAXIMALE BELADING kg	TEMPERATUUR KEUZE °C	WASMIDDELBAKJE		
				2		1
<b>STERKE WEEFSELS</b> <i>Katoen, linnen, jute</i>	1) 	8	Tot: 90°	●	●	(●)
<i>Katoen, linnen, kleurecht bontgoed gemengde weefsels, Bonte was</i>	1) 	** 8	Tot: 60°	●	●	(●)
<b>GEMENGDE/ SYNTHETISCHE WEEFSELS</b> <i>Gemengde weefsels van katoen en synthetisch</i>	1) 	** 4	Tot: 60°	●	●	(●)
<b>Zeer gevoelige weefsels</b> <i>Synthetische weefsels (dralon, acryl)</i>		2	Tot: 40°	●	●	
<b>SPOELEN</b>		-	-	△	●	
<b>CENTRIFUGEREN</b>		-	-			
<b>AFPOMPEN</b>		-	-			
<b>SIJDE/HANDWAS</b>		1	Tot: 30°	●	●	
<b>WOLWAS</b>		1,5	Tot: 40°	●	●	
<b>STERKE WEEFSELS</b>	<b>A 59'</b>	3	Tot: 60°	●	●	
<b>STERKE WEEFSELS GEMENGDE/ SYNTHETISCHE WEEFSELS</b>	<b>R 29'</b>	2	Tot: 40°	●	●	

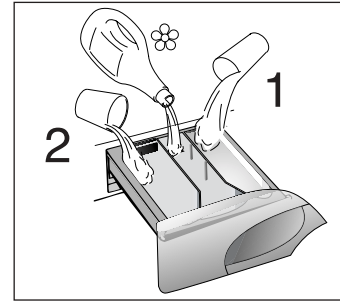

**Enkele belangrijke opmerkingen:**

Bij sterk vervuild wasgoed wordt een belading van 4 kg aanbevolen.

\*\* Dit programma is getest volgens CENELEC EN 60456 met het maximale wastijd geselecteerd. Programma uitermate geschikt voor het wassen op lage temperatuur .

Voor fijne was en weefsels die een speciale behandeling nodig hebben kan de centrifuge snelheid worden verminderd door het aantal toeren per minuut te verlagen.

(●) Alleen bij ingedrukte Voorwas-knop. (alleen voor programma's met voorwas-optie)

■ Door de temperatuur toets in te drukken kunt u wassen op elke gewenste temperatuur lager dan de maximum ingestelde temperatuur.

1) Voor de getoonde programma's kunt u de tijd met de wastijd toets instellen.

△ Wanneer er slecht een beperkt aantal kledingstukken dusdanig vervuild zijn dat bleken gewenst is, kan er voor deze kledingstukken een voorwas worden gekozen. Doe het bleekmiddel in het bleekbakje van de zeeplade (2) en kies het programma SPOELEN  . Wanneer dit is beëindigd, draai de programmaknop op UIT en voeg vervolgens de overige kledingstukken toe waarna de normale was met het gewenste programma gestart kan worden.

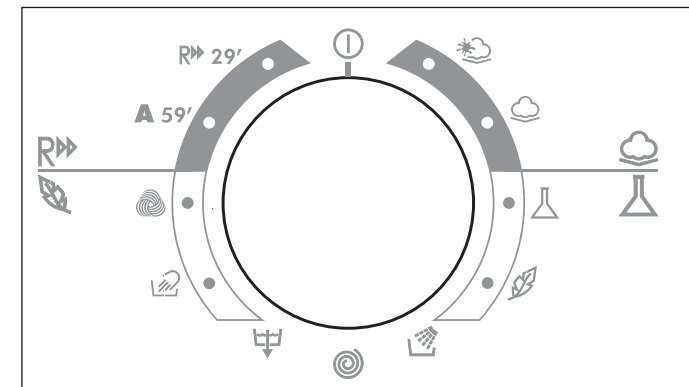

## CHAPITRE 8

## SELECTION

L'appareil dispose de 4 groupes de programmes différents pour laver tous types de tissus et selon différents degrés de salissure en attribuant au type de lavage, la température et la durée (voir tableau des programmes de lavage).

## 1. TISSUS RÉSISTANTS

Ces programmes sont destinés à accomplir des lavages et des rinçages avec le maximum d'efficacité. Ils sont entrecoupés de cycles d'essorage qui offrent des résultats parfaits sur le rinçage. L'essorage final retire le maximum d'eau contenue dans les tissus.

## 2. TISSUS MIXTES ET SYNTHÉTIQUES

La combinaison d'un système de lavage efficace, une rotation optimum du tambour et l'autogestion du niveau d'eau assurent des résultats de lavage excellents, pendant qu'un rinçage délicat évite les faux plis.

## 3. TISSUS TRÈS DÉLICATS

Il s'agit d'un nouveau concept de lavage qui alterne des moments de brassage et de trempage du linge; ce processus est particulièrement indiqué pour le lavage de tissus extrêmement délicats. Le lavage et le rinçage sont effectués à pleine eau afin d'obtenir les meilleures prestations.

## 4. SPECIAUX

## PROGRAMME SPÉCIAL "RINÇAGE"

Ce programme effectue trois rinçages et un essorage intermédiaire (qui peut être réduit ou supprimé en agissant sur la touche appropriée). Il peut être utilisé pour rincer tous types de tissus, par exemple après un lavage à la main.

Ce programme peut être en outre utilisé comme cycle de BLANCHISSAGE (voir le tableau des programmes).

## KAPPALE 8

## OHJELMAN VALINTA

*Pesukoneessa on 4 erilaista ohjelmaryhmää, jolloin kullekin tekstiilityypille voidaan valita paras mahdollinen pesuohjelma. Ohjelmaryhmissä on erilainen käyntirytm, pesulämpötila, ohjelmankulku ja -kesto.*

## 1 VALKO- JA KIRJOPYYKKI

*Tehokkain pesuohjelma. Pesuvaiheen jälkeen huuhtelut. Jokaisen huuhtelun jälkeen välilinkous, jolloin pyykki huuhtoutuu mahdollisimman tehokkaasti. Pesuveden hidas jäähtytys estää rypistymistä. Pitkä loppulinkous poistaa veden tehokkaasti.*

## 2 SEKOITETEKSTIILIT JA TEKOKUIDUT

*Varsinaisessa pesussa tässä ohjelmaryhmässä oma käyntirytm. Kolme huuhtelua korkeassa vesimäärässä ovat hellävaraisia ja takaavat hyvän huuhtelutuloksen.*

## 3 HIENOPYYKKI

*Tämän ryhmän ohjelmissa käyntirytm on erittäin hellävarainen ja soveltuu aroille tekstiileille. Sekä pesussa että huuhtelussa on korkea vesitaso.*

## 4. Erikois ohjelmat

## ERITYINEN HUUHTELUOHJELMA

*Tämä ohjelma tekee kolme huuhtelua ja välilinkoukset (jotka voi estää vastaavalla painikkeella). Sitä voidaan käyttää minkä tahansa pyykin huuhtelemiseen, esimerkiksi käsinpesun jälkeen.*

*Tätä ohjelmaa voidaan käyttää valkaisuohjelmalla (katso pesuohjelmataulukkoa).*



## KAPITEL 8

## PROGRAMM/ TEMPERATURWAHL

Um unterschiedliche Textilien und Verschmutzungsgrade optimal behandeln zu können, bietet Ihnen diese Waschmaschine 4 Programmtypen für unterschiedliche Gewebearten, Temperaturen und Programmdauer (siehe Programmtabelle) an.

## 1. UNEMPFLINDLICHE STOFFE

Die Programme bieten eine maximale Reinigung und jeweils von Schleuderphasen unterbrochene Spülgänge, die die optimale Spülung der Wäsche garantieren. Der abschließende Schleudergang sichert die bestmögliche Trocknung.

## 2. MISCHGEWEBE UND KUNSTFASERN

Das Waschen und Spülen dieser Gewebearten ist durch die optimale Drehzahl der Trommel und durch das perfekt abgestimmte Wasserniveau besonders wirksam. Das Schonschleudern verhindert außerdem die Bildung von Falten in der Wäsche.

## 3. HOHEMPFLINDLICHE STOFFE

Dieses neue Waschkonzept mit abwechselnden Wasch- und Einweichphasen ist besonders geeignet für die Wäsche feinsten Textilien. Die Spülgänge werden mit hohem Wasserstand durchgeführt, um eine schonende Behandlung und beste Ergebnisse zu sichern.

## 4. SPEZIALPROGRAMM

## SPEZIALPROGRAMM "SPÜLEN"

Das Programm Spülen führt drei Spülgänge aus mit letztem Schleudergang, der evtl. reduziert oder ganz ausgeschlossen werden kann (drücken Sie die entsprechende Taste). Geeignet zum Spülen jedweder Gewebeart, z.B. nach dem Waschen per Hand.

Dieses Programm kann auch als BLEICHPROGRAMM benutzt werden (s. Programmtabelle).

## CHAPTER 8

## SELECTION

For the various types of fabrics and various degrees of dirt the washing machine has 4 different programme bands according to: wash cycle, temperature and length of cycle (see table of washing cycle programmes).

## 1 RESISTANTS FABRICS

The programmes have been designed for a maximum wash and the rinses, with spin intervals, ensure perfect rinsing. The final spin gives more efficient removal of water.

## 2 MIXED AND SYNTHETIC FABRICS

The main wash and the rinse gives best results thanks to the rotation rhythms of the drum and to the water levels. A gentle spin will mean that the fabrics become less creased.

## 3 SPECIAL DELICATE FIBRES

This is a new wash cycle which alternates washing and soaking and is particularly recommended for very delicate fabrics. The wash cycle and rinses are carried out with high water levels to ensure best results.

## 4. SPECIALS

## SPECIAL "RINSE" PROGRAMME

This programme carries out three rinses with a intermediate spin (which can be reduced or excluded by using the correct button). It can be used for rinsing any type of fabric, eg. use after hand-washing.

This program can be also used as cycle of Bleaching (see table of washing cycle programmes).

## HOOFDSTUK 8

## KIEZEN VAN HET PROGRAMMA

Voor de verschillende soorten weefsels en afhankelijk van de graad van vervuiling van het wasgoed heeft de wasautomaat 4 verschillende hoofdgroepen: (zie het overzicht van de wasprogramma's).

## 1. STERKE WEEFSELS

Deze programma's zijn bestemd om grondig te wassen. De verschillende spoelgangen, die tussendoor gecentrifugeerd worden, zorgen dat er perfect gespoeld wordt. Bij de laatste centrifugegang wordt het water optimaal verwijderd.

## 2. GEMENGDE EN SYNTHETISCHE WEEFSELS

Dankzij een speciale trommelbeweging en het hogere waterniveau wordt er tijdens de hoofdwass en de spoeling de beste resultaten behaald. Er wordt met een laag toerental gecentrifugeerd om kreuken te voorkomen.

## 3. BIJZONDER GEVOELIGE WEEFSELS

Dit is een nieuw wasconcept, met een cyclus die bestaat uit elkaar opvolgende periodes van activiteit en pauzes, vooral geschikt voor het wassen van uiterst fijne stoffen. Wassen en spoelen gebeuren met hoge waterniveaus voor het beste wasresultaat.

## 4. SPECIAAL

## SPECIAAL "SPOELPROGRAMMA"

Dit programma spoelt drie keer met tussendoor centrifugeren. (dit kan worden aangepast) Dit programma kan worden gebruikt voor het spoelen van ieder type wasgoed. Bijv. na de handwas.

Dit programma kan ook worden gebruikt als een bleek programma (zie programmatafel).

**PROGRAMME SPÉCIAL  
"ESSORAGE ÉNERGIQUE"**

Ce programme effectue un essorage à la vitesse maximale (qui peut être réduit en agissant sur la touche appropriée).

**UNIQUEMENT VIDANGE**

Ce programme vous permet d'effectuer la vidange de l'eau.

**BERCE LINGE DÉLICAT**

L'action combinée du moteur INVERTER et d'une nouvelle électronique a rendu possible la création d'un programme inédit de lavage simulant l'action du lavage à la main. Pour la première fois le tambour n'effectue pas de rotations complètes mais seulement de légers balancements avec des pauses. Le tambour effectue des mouvements dans le sens des aiguilles d'une montre, puis marque une pause et effectue ensuite 3 mouvements dans le sens inverse.

Ce type de lavage garantit un soin et une délicatesse seulement égalé par un lavage à la main. Ce système est utilisé pour les programmes ci-dessous identifiés par le symbole .worden op de programma's met het symbool

**SOIE**

Cette machine à laver est également équipée d'un programme Soie et Lavage à la main. Ce programme permet d'effectuer un cycle de lavage complet pour les vêtements "Lavage à la main" et le linge en soie ou dont l'étiquette stipule "Traiter comme de la soie". Le programme a une température maximum de 30°C et se termine par 3 rinçages, dont un pour l'assouplissant, et pas d'essorage final.

**PROGRAMME LAINE**

Ce programme spécial, certifié par WOOLMARK, permet de laver en profondeur les fibres délicates sans les endommager. Ce cycle alterne les périodes d'activités et de pauses avec une température de 40°C et conclut par 3 rinçages et un courte phase d'essorage.

**ERITYINEN NOPEA LINKOUS -  
OHJELMA**

NOPEA LINKOUS linkoaa enimmäisnopeudella (jota voi hidastaa vastaavalla painikkeella).

**VEDEN TYHJENNYS OHJELMA**

Tämä ohjelma tyhjentää veden rummusta.

**KÄSINPESUOHJELMA**

Pesukoneessa on uuden sukupolven kolmivaihemootorit, joita ohjaa kehittynyt elektroninen järjestelmä. Tämän tuloksena on syntynyt uusi käsinpesuohjelma, joka rummun sisällä simuloi käsinpesussa tapahtuvaa liikettä. Ainutlaatuista on, että pesukoneen rumpu ei pyöri kokonaisia kierroksia, vaan liikkuu tauotetuin sykäyksin. Rumpu tekee ensin kolme pientä liikettä myötäpäivään ja tauon jälkeen kolme liikettä vastapäivään. Tämä varmistaa hellävaraisen ja varovaisen pesun, joka on verrattavissa käsinpesuun. Käsinpesumahdollisuus on alla näkyvissä ohjelmissa, jotka on merkitty symbolilla

**SILKIN ERIKOISOHJELMA**

Tässä pesukoneessa on myös hellävarainen silkin ja käsinpesun ohjelma. Tämä ohjelma takaa täydellisen pesun käsinpestäville vaatteille ja silkistä valmistetuille vaatteille. Ohjelman enimmäislämpötila on 30 °C, ja se päättyy 3 huuhteluun, mutta siinä ei ole loppulinkousta.

**WOOLMARK-OHJELMA**

WOOLMARK-hyväksytyt ja -sertifioitu villapesuohjelma pesee villatuotteet täydellisen puhtaiksi ja käsittelee niitä hellävaraisesti. Ohjelmassa on erittäin hellävarainen käyntirytm, 40 °C pesulämpötila, 3 huuhtelua ja hellävarainen linkous.

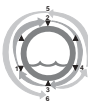
**SPEZIALPROGRAMM  
"INTENSIVSCHLEUDERN"**

Dieses Spezialprogramm führt einen Intensivschleudergang (die Schleuderzahl kann evtl. durch Drücken der entsprechenden Taste reduziert werden).

**ABPUMPEN**

Das Programm pumpt das Wasser nur ab.

**IMPULS-WASCHSYSTEM**

Dank der neuen Generation der Dreiphasen-Motoren, die von einer ausgeklügelten Elektronik gesteuert werden, haben wir ein neues Waschsystem entwickelt, das die Waschbewegungen der Handwäsche in der Trommel nachbildet. Zum ersten Mal vollzieht die Trommel nicht mehr eine komplette Umdrehung, sondern schaukelt mit sanften Impulsbewegungen, die von Pausen unterbrochen werden. Genauer gesagt, bewegt sich die Trommel drei Mal im Uhrzeigersinn, und nach einer Pause folgen weitere 3 sanfte Bewegungen gegen den Uhrzeigersinn. Diese Art von Waschbewegung garantiert eine sanfte und schonende Behandlung der Wäschestücke, wie sie sonst nur von der Wäsche von Hand erreicht werden kann. Das Impuls-Waschsystem wird bei den unten aufgeführten, mit dem Symbol gekennzeichneten Programmen durchgeführt.

**SPEZIALPROGRAMM SEIDE**

Das Gerät verfügt auch über ein besonders sanftes Waschprogramm, einen kompletten Waschzyklus für Wäschestücke aus Seide, die nur mit der Hand gewaschen werden können. Das Programm erreicht eine Höchsttemperatur von 30°C und endet mit 3 Spülängen ohne Endschleudung.

**WOLLPROGRAMM**

Mit diesem speziellen WOOLMARK-zertifizierten Waschprogramm kann Ihre Wollwäsche nicht nur porentief gereinigt werden, sondern wird gleichzeitig besonders geschont. Der Waschzyklus arbeitet bei einer Höchsttemperatur von 40°C, wobei sich Arbeitsphasen mit Waschpausen abwechseln. Das Programm endet mit 3 Spülängen und einem sanften Schonschleudergang.

**SPECIAL "FAST SPIN"  
PROGRAMME**

Programme "FAST SPIN" carries out a maximum spin (which can be reduced by using the correct button).

**DRAIN ONLY**

This programme drains out the water.

**PULSE TECHNOLOGY**

Thanks to the new generation of 3 phase motors controlled by a sophisticated electronic system, we have developed a new washing mode which simulates, inside the drum, the hand washing action. For the first time, the tub does not carry out complete rotations but uses pulse movements with pauses inbetween. Specifically, the tub does there delicate clock wise movements, pauses, and then does 3 anti clock wise movements. This type of washing action guarantees a care and delicately only equalled by hand washing and is applied to the programmes below identified with the symbol

**SPECIAL SILK PROGRAMME**

This washing machine also has a gentle Silk and Hand Wash programme cycle. This programme allows a complete washing cycle for garments specified as 'Hand Wash only' and laundry items made from Silk on the fabric label. The programme has a maximum temperature of 30° and concludes with 3 rinses and no final spin.

**WOOLMARK PROGRAMME**

The special cycle, certified by WOOLMARK, enables to thoroughly wash garments without damaging them. The cycle comprises of alternate periods of activity and pauses with a maximum temperature of 40°C and concludes with 3 rinses and a short spin.

**SPECIAAL "SNEL CENTRIFUGE"  
PROGRAMMA**

Het programma "snelle centrifuge" centrifugeert op het maximale toerental (deze kan worden aangepast door de juiste knop te drukken).

**ALLEEN AFPOMPEN**

Het programma pompt alleen water af.

**PULSEREND WASSYSTEEM**

Met dank aan de nieuwe generatie van 3 fase motoren gecontroleerd door verfijnd elektronisch systeem, hebben wij een nieuw wasprogramma ontwikkeld, die handwas nabootst. Voor het eerst draait de trommel niet complete rond, maar pulseert met tussenliggende pauzes. Gespecificeerd, de trommel doet delicate bewegingen met de klok mee, pauzeert, en doet vervolgens 3 bewegingen tegen de klok in. Deze manier van wassen garandeert de zorg voor uw delicate wasgoed en evenaart een handwas, en kan toegepast worden op de programma's met het symbool

**SPECIAAL PROGRAMMA VOOR  
ZIJDE**

Deze wasmachine heeft ook een speciaal behoedzaam programma voor zijde en handwas. Met dit programma kunt u toch kledingstukken wassen waarvan het wasetiket 'Uitsluitend handwas' vermeldt, en wasgoed dat volgens het wasetiket zijde bevat. De maximumtemperatuur van dit programma is 30° en het sluit af met 3 keer spoelen zonder centrifugeren.

**WOLMERK PROGRAMMA**

Het speciale programma, gecertificeerd door WOLMERK, geeft de mogelijkheid te kleding grondig te wassen zonder ze te beschadigen. Het programma wordt voortdurend afgewisseld met korte pauzes, heeft een maximum temperatuur van 40°C en eindigt met 3 spoelingen en een korte centrifuge.

FR

## LAVAGE "A" 59 MN

Ce programme spécialement conçu maintient la performance de lavage de haute qualité identifiée par le classement "A", tout en réduisant considérablement la période de lavage. Le programme est conçu pour un lot maximum de 3 kg et il est prévu pour le linge en coton ou en fibres non résistantes à 60°C. Le programme se termine avec 2 rinçages et un essorage de haute vitesse.

## PROGRAMME "RAPIDE 29 MINUTES"

Ce programme permet d'effectuer un cycle de lavage complet en 30 minutes environ pour des charges de linge jusqu'à 2 kg et à une température de 40°C. Quand vous sélectionnez le programme "Rapide 29 minutes", nous vous recommandons d'utiliser seulement 20% de la quantité indiquée sur la boîte de produit.

FI

## A-PESU, 59 MINUUTTIA

*Tämä erikoisuunniteltu ohjelma takaa korkealaatuisen A-luokan pesutuloksen, vaikka pesuaika onkin huomattavasti tavallista lyhyempi. Ohjelma on suunniteltu enintään 3 kg:n pyykkimäärälle ja 60 °C:n lämpötilalle. Ohjelman lopussa on 2 huuhtelua ja erittäin nopea linkous.*

## 29 MINUUTIN PIKAOHJELMA

29 minuutin pikaohjelma on tarkoitettu 2 kg:n pyykkimäärälle ja korkeintaan 40°C:en pesuohjelmalle, jolloin pesu tapahtuu noin puolessa tunnissa. Käyttäessäsi "29 minuutin pikaohjelma" suosittellemme käytettävän pesuainetta ainoastaan n. 20% pakkauksessa mainitusta määrästä.

A 59'

R▶▶ 29'

DE

## KURZPROGRAMM 59' BEI EEK A

Dieses besondere Programm wurde entwickelt, um die besten Waschergebnisse zu erzielen, mit dem Vorteil einer spürbaren Zeiteinsparung durch die Reduzierung der Programmdauer. Der Waschzyklus arbeitet mit einer Temperatur von 60°C bei maximal 3 kg Wäsche und endet mit 2 Spülgängen und einem Schleudergang bei hoher Tourenzahl.

## SCHNELLPROGRAMM 29 MINUTEN

Das Schnellprogramm 29 Minuten ermöglicht es, in ca. 30 Minuten einen kompletten Waschzyklus für maximal 2 kg Wäsche bei 40°C durchzuführen. Bei Wahl der "Schnellprogramm 29 Minuten" empfehlen wir, nur 20% der auf der Waschmittelverpackung angegebenen Menge zu verwenden.

EN

## "A" WASH 59'

This specially designed programme maintains the high quality wash performance identified with the "A" rating whilst greatly reducing the wash time. The programme is designed for a maximum load of 3 kg with a temperature of 60°C and concludes with 2 rinses and a high speed spin sequence.

## 29 MINUTE RAPID PROGRAMME

The 29 minute rapid programme allows a complete washing cycle to be carried out in approximately 30 minutes, with up to a maximum load of 2 kg and a temperature of 40°C. When selecting the "29 minute rapid" programme, please note that we recommend you use only 20% of the recommended quantities shown on the detergent pack.

NL

## "A"-WASPROGRAMMA VAN 59 MINUTEN

Dit speciale programma levert "A"-klasse wasprestaties bij een sterk verkorte wastijd. Het programma is bedoeld voor wasjes van maximaal 3 kg bij een temperatuur van 60°C en sluit af met 2 keer spoelen en een keer snel centrifugeren.

## "29 MINUTEN" RAPID

Het 29 minuten Rapid programma geeft de mogelijkheid een complete wascyclus uit te voeren in ongeveer 30 minuten met een maximum laadgewicht van 2 kg en 40°C. Wanneer u het "29 minuten programma" kies, wordt u aangeraden om slechts 20% van de aanbevolen hoeveelheid zeep te gebruiken.

## CHAPITRE 9

## TIROIR A LESSIVE

Le tiroir à lessive est divisé en 3 petits bacs:

- le bac marquée du symbole "1" sert pour la lessive destinée au pré-lavage;
- le bac marquée du symbole "2" sert pour des additifs spéciaux: adoucisseurs, parfums, amidon, produits pour l'azurage, etc;
- le bac marquée du symbole "2" sert pour la lessive destinée au lavage.

Si vous souhaitez utiliser une lessive liquide, un récipient spécial peut être inséré dans la section "2" du tiroir à lessive. Grâce à ce système, la lessive s'écoulera dans le tambour seulement au bon moment.

Ce bac doit être introduit dans la section "2" du tiroir à lessive, également lorsque l'on désire utiliser le programme "RINÇAGE" comme cycle de BLANCHISSAGE.

**ATTENTION :**  
NOUS RAPPELONS QUE CERTAINS PRODUITS ONT DES DIFFICULTÉS À ÊTRE ÉVACUÉS; DANS CE CAS NOUS VOUS CONSEILLONS D'UTILISER LE DOSEUR QUI VA DIRECTEMENT DANS LE TAMBOUR.

**ATTENTION :**  
DANS LE BAC MARQUÉE DU SYMBOLE "2" N'INTRODUIRE QUE DES PRODUITS LIQUIDES. LA MACHINE EST PROGRAMMÉE DE MANIÈRE À AUTOMATIQUÉMENT ABSORBER LES PRODUITS COMPLÉMENTAIRES PENDANT LE DERNIER RINÇAGE DE TOUS LES CYCLES DE LAVAGE.

## KAPPALE 9

## PESUAINEKOTELO

Pesuainekotelo on jaettu 3 kaukaloon :

- Ensimmäinen lokero "1" on esipesua varten.
- "2" -merkitty lokero on huuhteluaineelle ja muille lisäaineille.
- Toinen, "2" -merkitty lokero on tarkoitettu varsinaista pesua varten.

Nestemäisen pesuaineen käyttöä varten on erillinen kaukalo, joka asetetaan kaukalon II sisään kuvan osoittamalla tavalla.

Tämä erikoissäiliö on asetettava pesuainekaukalon osaan, jossa on merkintä "2", myös silloin, kun huuhteluohjelmaa halutaan käyttää valkaisuohjelmana.

**HUOM !**  
JOTKUT PESUAINHEET HUUHTOUTUVAT HUONOSTI PESUAINEKAUKALOSTA. TÄLLÖIN SUOSITTELEMME KÄYTTÄMÄÄN PESUPALLOA, JOKA ASETETAAN RUMPUUN.

**KÄYTÄ VAIN NESTEMÄISIÄ AINEITA "2" -MERKITYYN LOKEROON. KONE OTTAA AUTOMAATTISESTI HUUHTELUAINEEEN VIIMEISESSÄ HUUHTELUSSA.**

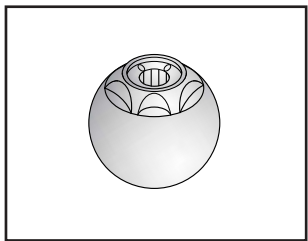
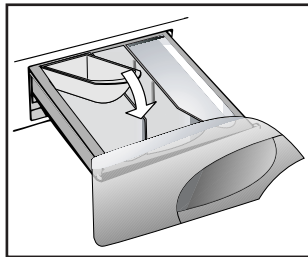
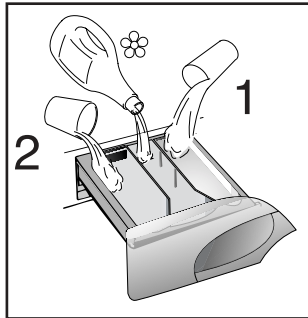

## KAPITEL 9

WASCHMITTEL-  
BEHÄLTER

Der Waschmittelbehälter ist in 3 Fächer unterteilt:

- Das Fach mit "1" ist für die Vorwäsche.
- Das Fach "2", ist für spezielle Zusätze wie Weichspüler, Duftstoffe, Stärke usw.
- Das Fach mit "2" ist für das Hauptwaschmittel.

Für Flüssigwaschmittel benutzen Sie bitte den beiliegenden Einsatz, der wie abgebildet in die Waschmittelkammer "2" der Waschmittelschublade einzusetzen ist.

Der Einsatz für Flüssigmittel ist ebenfalls in die Waschmittelkammer "2" einzusetzen, wenn Sie das Programm "SPÜLEN" als BLEICHPROGRAMM nutzen wollen.

**ACHTUNG:**  
BEKANNTLICH LASSEN SICH EINIGE WASCHMITTEL SCHWER EINSPÜLEN, IN SOLCHEN FÄLLEN BENUTZEN SIE BITTE DIE SPEZIELLEN BEHÄLTER FÜR DIE VERWENDUNG DIREKT IN DER TROMMEL.

**ACHTUNG:**  
IN DAS FACH "2" NUR FLÜSSIGE MITTEL EINFÜLLEN. DAS GERÄT SPÜLT DIE ZUSATZMITTEL AUTOMATISCH WÄHREND DES LETZTEN SPÜLGANGS IN ALLEN WASCHPROGRAMMEN EIN.

## CHAPTER 9

DETERGENT  
DRAWER

The detergent draw is split into 3 compartments:

- the compartment labelled "1" is for prewash detergent;
- the compartment labelled "2" is for special additives, fabric softeners, fragrances, starch, brighteners etc;
- the compartment labelled "2" is for main wash detergent.

If liquid detergents are used, please insert the special container supplied into the compartment marked "2" in the detergent drawer. This ensures that the liquid detergent enters the drum at the right stage of the wash cycle.

This special container must be inserted into the compartment marked "2" in the detergent drawer, also when you wish to use the "RINSE" programme as BLEACHING cycle.

**NOTE: SOME DETERGENTS ARE DIFFICULT TO REMOVE. FOR THESE, WE RECOMMEND YOU USE THE SPECIAL DISPENSER WHICH IS PLACED IN THE DRUM.**

**NOTE: ONLY PUT LIQUID PRODUCTS IN THE COMPARTMENT LABELLED "2". THE MACHINE IS PROGRAMMED TO AUTOMATICALLY TAKE UP ADDITIVES DURING THE FINAL RINSE STAGE FOR ALL WASH CYCLES.**

## HOOFDSTUK 9

## WASMIDDELBAKJE

De wasmiddelbakje bestaat uit 3 afzonderlijke vakjes:

- het vakje met een "1" is voor de zeep die voor de Voorwas of de Snelle Was wordt gebruikt.
- Het vakje "2" is voor speciale toevoegingen, verzachters, geurmiddelen, stijfsl, bleekwater, enz.
- het vakje met een "2" is voor de zeep die voor de hoofdwas wordt gebruikt.

Vloeibaar wasmiddel kunt u gieten in het het wasmiddelenbakje met het teken "2".

Dit zorgt ervoor dat het vloeibare wasmiddel op het juiste tijdstip tijdens de wascyclus aan de was wordt toegevoegd.

Dit speciale bakje doet u in de zeep lade met het teken "2" dit bakje gebruikt u ook bij het spoel- en bleek programma.

**BELANGRIJK:**  
U DIENT ER REKENING MEE TE HOUDEN DAT SOMMIGE WASMIDDELEN MOEILIK TE VERWIJDEREN ZIJN. IN DAT GEVAL RADEN WIJ U AAN OM EEN WASBOLLETJE IN DE TROMMEL TE GEBRUIKEN.

**BELANGRIJK:**  
HET VAKJE "2" IS ALLEEN BESTEMD VOOR VLOEIBARE STOFFEN. DE MACHINE IS GEPROGRAMMEERD OM AUTOMATISCH DE EXTRA MIDDELEN TIJDENS DE LAATSTE SPOELING VAN ALLE WASPROGRAMMA'S TE GEBRUIKEN.

## CHAPITRE 10

## LE PRODUIT

**ATTENTION:**

si vous devez laver des tapis, des couvre-lits ou d'autres pièces lourdes, nous conseillons de ne pas essorer.

Pour laver à la machine des vêtements et de la lingerie se reporter à l'étiquette qui doit mentionner "pure laine vierge" et l'indication "ne se feutre pas" ou "peut être lavé en machine".

**ATTENTION:**

**Au cours de la phase de sélection vérifier que:**

- aucun objet métallique ne se trouve dans le linge à laver (boucles, épingles de nourrice, épingles, monnaie, etc.);
- les taies d'oreiller soient boutonnées, les fermetures à glissière, les crochets, les oeillets soient fermés, les ceintures et les rubans des robes de chambre soient noués;
- les anneaux soient enlevés des rideaux;
- n'oublier pas de lire attentivement l'étiquette sur les tissus;
- Si, au cours de la sélection, vous trouvez des taches résistantes, les enlever à l'aide d'un nettoyeur spécial.

## KAPPALE 10

## PYYKIN LAJITTELU

Lajittele pyykki ennen pesua värin, materiaalin ja pesulämpötilan sekä likaisuuden mukaan.

**HUOM!**

Painavia, suuria tekstiilejä kuten päiväpeittoja, huopia jne. ei tule lingota.

Villavaatteissa, jotka pestään koneessa tulee olla merkintä konepesun kestävä "Superwash"

**HUOM!**

**Pyykkiä lajitellessa varmistu, että**

- vaatteissa ei ole irtonaisia metalliesineitä esim. hakaneuloja, nuppineuloja, kolikoita
- vetoketjut, nepparit ovat suljettuna, vyöt ja nauhat solmittuina
- verhojen liu'ut ja pidikkeet ovat irrotettuna
- noudat tekstiilien pesuohjemerkeitä
- poistat vaikeat tahrat erikoisaineella ennen pesua
- taskut ovat tyhjät

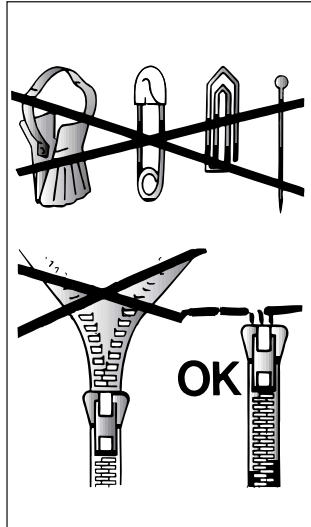

## KAPITEL 10

## DAS PRODUKT

**ACHTUNG:**

Wenn Sie Kleinere Läufer, Tagesdecken oder ähnliche, schwere Textilien waschen, sollten Sie auf das Schleudern verzichten.

Das Symbol "reine Wolle" kennzeichnet Kleidung und Textilien aus Wolle, die für die Maschinenwäsche geeignet sind. Darüber hinaus sollten solche Textilien den Hinweis "nicht filzend" oder "waschmaschinenecht" tragen.

**ACHTUNG:**  
**Achten Sie beim Sortieren der Wäsche auf folgende Details:**

- keine Metallteile (z.B. Schnallen, Sicherheitsnadeln, Anstecknadeln, Münzen) an oder in der Wäsche;
- Kissenbezüge zuknöpfen, Reißverschlüsse und Druckknöpfe schließen, lose Gürtel und Bänder von Morgenröcken zuknöpfen;
- Rollen von den Gardinen entfernen;
- Hinweise auf den Wäscheetiketten genauestens beachten;
- beim Sortieren auffallende, hartnäckige Flecken mit Spezialreiniger oder geeigneter Waschpaste vorbehandeln.

## CHAPTER 10

## THE PRODUCT

**IMPORTANT:**

When washing heavy rugs, bed spreads and other heavy articles, it is advisable not to spin.

To be machine-washed, woollen garments and other articles in wool must bear the "Machine Washable Label".

**IMPORTANT:**  
**When sorting articles ensure that:**

- there are no metal objects in the washing (e.g. brooches, safety pins, pins, coins etc.);
- cushion covers are buttoned, zips and hooks are closed, loose belts and long tapes on dressing gowns are knotted.
- runners from curtains are removed.
- attention is paid to garment labels.
- when sorting, any tough stains should be removed prior to washing using stain removers only recommended on label.

## HOOFDSTUK 10

## DE WEEFSELS

**BELANGRIJK:**

Als er zware kleden, bedspreiën of andere zware artikelen worden gewassen is het aan te bevelen om niet te centrifugerën.

Om wollen kledingstukken en andere wollen artikelen met de machine te kunnen wassen moeten zij een "Zuiver Scheerwol" etiket dragen met de vermelding "Krimpvrij" of "wasbaar in de machine".

**BELANGRIJK:**  
**Bij het uitzoeken van het wasgoed moet u er op letten:**

- dat er geen metalen voorwerpen aan of in het wasgoed zitten (zoals broches, veiligheidsspelden, pennen, munten, etc.);
- dat kussenovertrekken zijn dichtgeknoopt, ritssluitingen en haken dicht zijn, losse ceintuurs en lange koorden aan bad-of ochtendjassen zijn vastgeknoopt;
- dat haken uit de gordijnen zijn verwijderd;
- wat er op het etiket van het kledingstuk staat;
- dat bij het sorteren van het wasgoed hardnekkige vlekken verwijderd moeten worden met een speciaal reinigingsmiddel of met zeep voordat het wasgoed wordt ingeladen.

## CHAPITRE 11

CONSEILS UTILES  
POUR L'UTILISATEUR**SUGGESTION POUR L'UTILISATION  
DE VOTRE LAVE-LINGE**

Dans le souci du respect de l'environnement et avec le maximum d'économie d'énergie, charger au maximum votre lave-linge pour éliminer les éventuels gaspillages d'énergie et d'eau. Nous recommandons d'utiliser la capacité maximale de chargement de votre lave-linge. Vous pouvez ainsi économiser jusqu'à 50% d'énergie si vous pratiquez le chargement maximal. Effectuez un lavage unique à l'opposé de 2 lavages en 1/2 charge.

**QUAND LE PRE-LAVAGE EST-IL  
VRAIMENT NÉCESSAIRE ?**

Seulement dans le cas d'un linge particulièrement sale. Dans le cas d'un linge normalement sale, ne sélectionnez pas l'option "prélavage", ceci vous permettra une économie d'énergie de 5 à 15%.

**QUELLE TEMPÉRATURE DE LAVAGE  
SÉLECTIONNER ?**

L'utilisation des détachants avant le lavage en machine ne rend pas nécessaire le lavage au-delà de 60°C. L'utilisation de la température de 60°C permet de diminuer la consommation d'énergie de 50%.

## KAPPALE 11

YLEISOHJEITA

*Ympäristöstävällisyys ja taloudellisuus*

**HUOMIOI PYYKIN  
TÄYTTÖMÄÄRÄ**

*Saavuttaaksesi optimi energian-, veden-, pesuaineen ja ajan käytön suosittelemme käyttämään maksimi pyykin täyttömäärää, jolloin säästät energiaa jopa 50%.*

**TARVITSETKO ESIPESUA**

*Käytä esipesua vain erittäin likaiselle pyykille. Säästät pesuainetta, vettä ja aikaa 5 - 15%, kun et valitse esipesua normaalilikaiselle pyykille.*

**KIINNITÄ HUOMIOTA  
PESULÄMPÖTILAAN**

*Esikäsittele likalahrat tahrannoistoinneilla ennen pesua, jolloin voit käyttää alempaa lämpötilaa. Säästät energiaa 50% käyttämällä 60°C: een ohjelmaa.*

## KAPITEL 11

EINIGE NÜTZLICHE  
HINWEISE

Wir möchten Ihnen im folgenden einige Hinweise für die richtige Nutzung Ihres Haushaltsgerätes, damit Sie es umweltschonend und mit der höchstmöglichen Ersparnis betreiben können.

**STETS MAXIMALE FÜLLUNG  
BELADEN**

Um Strom, Wasser und Waschmittel nicht zu verschwenden, empfehlen wir, Ihre Waschmaschine stets mit der maximalen Wäschefüllung zu beladen. Das Waschen einer vollen Wäscheladung ermöglicht eine Ersparnis von bis zu 50% Strom gegenüber zwei Wäscheladungen mit halber Menge.

**WANN IST EINE VORWÄSCHE  
WIRKLICH NOTWENDIG?**

In der Regel nur für stark verschmutzte Wäsche! Wenn Sie normal oder wenig verschmutzte Wäsche waschen, sparen Sie zwischen 5% und 15% Strom, wenn Sie keine Vorwäsche wählen.

**WELCHE WASCHTEMPERATUR?**

Durch die Vorbehandlung der Wäsche mit geeigneten Fleckentfernern ist eine Waschttemperatur von über 60°C in den meisten Fällen nicht mehr nötig. Sie können bis zu 50% sparen, wenn Sie die Waschttemperatur auf 60°C begrenzen.

## CHAPTER 11

CUSTOMER  
AWARENESS

A guide environmentally friendly and economic use of your appliance.

**MAXIMISE THE LOAD SIZE**

Achieve the best use of energy, water, detergent and time by using the recommended maximum load size. Save up to 50% energy by washing a full load instead of 2 half loads.

**DO YOU NEED TO PRE-WASH?**

For heavily soiled laundry only! SAVE detergent, time, water and between 5 to 15% energy consumption by NOT selecting Prewash for slight to normally soiled laundry.

**IS A HOT WASH REQUIRED?**

Pretreat stains with stain remover or soak dried in stains in water before washing to reduce the necessity of a hot wash programme. Save up to 50% energy by using a 60°C wash programme.

## HOOFDSTUK 11

TIPS VOOR  
GEBRUIK

Tips voor economisch en milieuvriendelijk gebruik van uw wasmachine.

**MAXIMALISEREN VAN DE  
LADING**

Door de machine te vullen met de geadviseerde maximale lading, maakt u optimaal gebruik van energie, water, wasmiddel en tijd. Door één keer een volle lading te wassen, in plaats van twee keer een halve lading, bespaart u 50% energie.

**IS VOORWASSEN ECHT NODIG?**

U kunt uw kleding voorwassen wanneer hier grote, moeilijke vlekken inzitten. Door kleding met normale vlekken te wassen zonder gebruik te maken van het voorwasprogramma, kunt u wasmiddel, tijd, water en 5 tot 15% energie besparen.

**IS WASSEN OP EEN HOGE  
TEMPERATUUR NOODZAKELIJK?**

Bespaar 50% energie door vlekken voor te behandelen met een vlekkenverwijderaar of uw was voor te laten weken. Hierdoor kan het gebruik van warm water worden vermindert.



## LAVAGE

CAPACITÉ VARIABLE  
AUTOMATIQUE

Cette machine peut adapter automatiquement le niveau d'eau au type et à la quantité de linge. Vous pouvez ainsi obtenir un lavage "personnalisé", même du point de vue énergétique. Ce système permet de diminuer la consommation d'énergie et réduit nettement les temps de lavage.

## EXEMPLE:

Pour les tissus extrêmement délicats nous conseillons d'utiliser un filet. Supposons que le linge à laver soit en COTON EXTREMEMENT SALE (s'il a des taches particulièrement résistantes les enlever avec un detachant).

Nous vous conseillons de ne pas faire un lavage exclusivement de serviettes-éponge qui, absorbant beaucoup d'eau, deviennent trop lourdes.

- Ouvrir le tiroir à produits lessiviels.
- Remplir le bac de lavage 2 avec 120 g de produit.
- En cas de besoin, remplir le bac des additifs avec 50 ml de produit .
- Fermer le tiroir .

## PESU

## MÄÄRÄAUTOMATIikka

Tämä pesukone säättää vesimäärän automaattisesti pyykin määrän ja laadun mukaan. Tällöin pesu kuluttaa energiaa aina mahdollisimman säästävästi. Vähentynyt vesimäärä lyhentää myös pesuaikaa.

## ESIMERKKI:

Pesua edeltävä tahranpoisto

Oletetaan, että pestävä pyykin on erittäin likaista puuvillaa. Tahroille voidaan hieroa sopivaa pyykinpesuainetta tai tahranpoistoaainetta ennen pesua.

Vältä pesukoneen täyttämistä pelkästään isoilla, paljon vettä imevillä tekstiileillä (esim. isot froteepyyhkeet) , koska niiden tasapainottuminen rummussa erityisesti linkousvaiheessa on huono. Sekoita samaan koneelliseen myös pieniä ja kevyitä tekstiilejä.

- Avaa pesuainekotelo vetämällä.
- Laita 120 g pesuainetta 2-merkittyn lokeroon. Tarkista annostus pesuainepakkauksesta ; tiivistepesuainetta annostellaan n. 1 dl ja perinteistä n. 2 dl.
- Annostele tarvittaessa n. 1/2 dl tai pakkauksen ohjeen mukainen määrä huuhteluainetta tai muuta viimeistysainetta kaukaloon .
- Sulje pesuainekotelo.

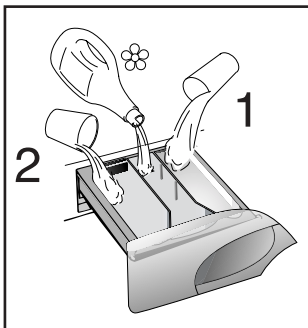
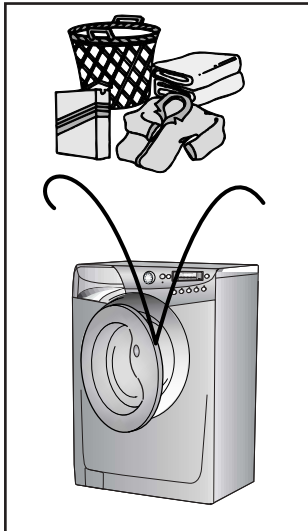

## WASCHEN

UNTERSCHIEDLICHE  
WÄSCHEMENGEN

Die Waschmaschine gleicht die Wassermenge automatisch an Art und Menge der Wäsche an. So ist, auch im Hinblick auf den Energieverbrauch, eine sehr "individuelle" Form des Waschens möglich. Dieses System ermöglicht eine spürbare Reduzierung sowohl des Wasserverbrauchs als auch der Waschzeiten.

## BEISPIEL:

Für die Wäsche extrem empfindlicher Teile empfiehlt sich die Verwendung eines Waschnetzes. Angenommen, Sie waschen z.B. STARK VERSCHMUTZTE BAUMWOLLE (auf die hartnäckigen Flecken vorher eine geeignete Waschwäsche auftragen). Waschen Sie nach Möglichkeit niemals ausschließlich sehr saugfähige Wäschestücke, die, bedingt durch die extreme Wasseraufnahme, sehr schwer werden.

- Waschmittelbehälter öffnen.
- in das Fach mit 2 (Hauptwäsche) ca 120 g Waschmittel geben.
- auf Wunsch ca. 50 ml Zusatzmittel in den Behälter  für Zusatzmittel geben.
- Waschmittelbehälter schließen.

## WASHING

## VARIABLE CAPACITY

This washing machine automatically adapts the level of the water to the type and quantity of washing. In this way it is also possible to obtain a "personalized" wash from an energy saving point of view. This system gives a decrease in energy consumption and a sensible reduction in washing times.

## EXAMPLE:

A net bag should be used for particularly delicate fabrics.

Let us suppose that the washing consists of HEAVILY SOILED COTTON (tough stains should be removed with suitable stain removal).

It is advisable not to wash a load made up entirely of articles in towelling fabric which absorb a lot of water and become too heavy.

- Open the detergent drawer.
- Put 120 g in the main wash compartment marked 2.
- Put 50 ml of the desired additive in the additives compartment .
- Close the detergent drawer.

## HET WASSEN

## VARIABELE CAPACITEIT

Deze wasautomaat regelt automatisch het waterniveau afhankelijk van het soort en de hoeveelheid wasgoed. Vanuit het oogpunt van energiebesparing is het op deze manier mogelijk om 'persoonlijk' te wassen. Dit systeem geeft een verminderd energieverbruik en een merkbare vermindering van de wastijd.

## VOORBEELD:

Doe uitzonderlijk gevoelige weefsels in een net. Stel dat het wasgoed bestaat uit ZWAAR VERVUILD KATOEN (hardnekkige vlekken dienen verwijderd te worden met een speciaal middel).

Het is aan te bevelen om het wasgoed niet geheel te laten bestaan uit badstoffen of andere stoffen die veel water opnemen en te zwaar worden.

- Trek de wasmiddellade open.
- Doe 120 gram in het bakje met een 2.
- Doe 50 ml van het gewenste  toevoegmiddel in het toevoegvakje.
- Sluit de wasmiddellade.

FR

- Vérifier que le robinet d'eau soit ouvert.
- Vérifier que la vidange soit placée correctement.

**SÉLECTION DU PROGRAMME**  
Sélectionnez le programme en tournant le sélecteur de programmes et en alignant le nom du programme sur l'indicateur.

L'écran affichera les réglages du programme sélectionné.

Ajustez la température si nécessaire

Pressez les boutons d'options si besoin

Appuyez sur le bouton " START " et quelques secondes plus tard, le programme se lance.

Le cycle de lavage se réalisera avec la manette des programmes arrêtée sur le programme sélectionné jusqu'à la fin de celui-ci.

**Attention:** En cas de coupure de courant pendant un programme de lavage, une mémoire spéciale restaure le programme sélectionné et, lorsque le courant est rétabli, reprend le cycle là où il s'est arrêté.

- A la fin du programme, le mot "End" apparaîtra sur l'écran.

- Lorsque le programme est terminé:

- Attendez que le verrou de porte se désactive. Le voyant lumineux " Témoïn de verrouillage de porte " s'éteint après environ 2 minutes;

- Mettez la machine à l'arrêt en tournant le sélecteur de programme à la position OFF.

- Ouvrez la porte.

- Enlevez le linge.

**POUR TOUTS LES TYPES DE LAVAGE CONSULTER TOUJOURS LE TABLEAU DES PROGRAMMES ET SUIVRE LA SEQUENCE DES OPERATIONS INDIQUEE.**

FI

- *Avaa vesihana.*

- *Tarkista, että poistoletku on paikallaan.*

**OHJELMAN VALINTA**

*Tutustumalla ohjelmaoppaaseen osait valita sopivimman ohjelman. Haluttu ohjelma otetaan käyttöön kääntämällä valitsinuppia.*

*Näytössä näkyvät valitun ohjelman asetukset.*

*Sääda tarvittaessa pesulämpötilaa.*

*Paina valintapainikkeita (tarvittaessa).*

*Paina sitten KÄYNNISTYS-painiketta. Kun KÄYNNISTYS-painiketta painetaan, pesukone käynnistää valitun ohjelman.*

*Ohjelmanvalitsin pysyy valitun ohjelman kohdalla koko pesuvaiheen ajan.*

**Varoitus:** *Mikäli koneen käydessä tapahtuu sähkökatkos, kone muistaa valitun ohjelman ja katkoksen päättyessä jatkaa siitä mihin se jäi.*

- *Kun ohjelma on päättynyt, näyttöön ilmestyy sana "End" (Loppu).*

- *Odota, että luukun lukitus avautuu (noin 2 minuuttia ohjelman loppumisen jälkeen).*

- *Katkaise virta pesukoneesta kääntämällä ohjelmanvalitsin OFF-asentoon.*

- *Avaa luukku ja poista pyykki.*

**KÄYTÄ APUNASTI PESUOHJELMATAULUKKOA JA NOUDATA AINA YLLÄ MAINITTUA JÄRJESTYSTÄ.**

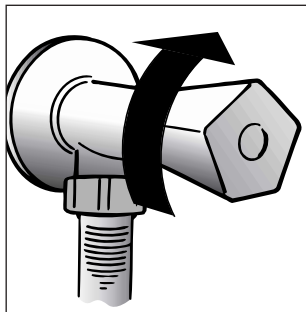

DE

- überzeugen Sie sich, daß die Wasserzufuhr geöffnet ist.

- daß der Ablaufschlauch richtig angebracht ist.

**PROGRAMM WÄHLEN**  
Die Programmtabelle oder die Programmübersicht am Gerät hilft Ihnen, das geeignete Programm für Ihre Wäsche zu finden. Drehen Sie den Programmwahlschalter auf das gewünschte Programm, bis die Programmnummer mit der Anzeigemarke übereinstimmt *Das Display zeigt sodann die Voreinstellungen des gewählten Programms.*

*Bei Bedarf Waschtemperatur verändern.*

*Optionstasten (sofern gewünscht) drücken.*

Drücken Sie die Taste START/PAUSE. Das Programm startet.

Während des Waschganges bleibt der Programmwahlschalter bis zum Ende des Programmes auf dem gewählten Programm stehen.

**ACHTUNG:** Bei einem eventuellen Stromausfall während des Betriebs der Waschmaschine werden die gewählten Einstellungen in einem speziellen Speicher abgespeichert, so daß das Gerät wieder dort anfängt zu arbeiten, wo es aufgehört hatte, wenn der Strom wieder da ist.

- *Am Ende des Programms erscheint im Display die Anzeige "End"*

- Warten Sie, bis die Türverriegelungsanzeige ausgeht (2 Minuten nach Programmende).

- Schalten Sie die ab und Waschmaschine stellen Sie den Programmwahlschalter auf die Position OFF

- Das Bullage öffnen und die Wäsche entnehmen.

**BENUTZEN SIE FÜR JEDE WÄSCHE DIE PROGRAMMTABELLE UND BEACHTEN SIE DIE O.A. REIHENFOLGE.**

EN

- Ensure that the water inlet tap is turned on.

- And that the discharge tube is in place.

**PROGRAMME SELECTION**  
Refer to the programme guide to select the most suitable programme. Turning the selector knob required programme is activate. The display will show the settings for the programme selected.

Adjust the wash temperature if necessary.

Press the option buttons (if required)

Then press the START button. When the START button is pressed the machine sets the working sequence in motion.

The programme carries out with the programme selector stationary on the selected programme till cycle ends.

**Warning:** If there is any break in the power supply while the machine is operating, a special memory stores the selected programme and, when the power is restored, it continues where it left off.

- When the programme has ended the word "End" will appear on the display

- Wait for the door lock to be released (about 2 minutes after the programme has finished).

- Switch off the machine by turning the programme selector to the "OFF" position.

- Open the door and remove the laundry.

**FOR ALL TYPES OF WASH CONSULT THE PROGRAMME TABLE AND FOLLOW THE OPERATIONS IN THE ORDER INDICATED.**

NL

- *Controleer of de watertoevoer kraan open staat.*

- *En of de afvoerslang goed is aangesloten.*

**PROGRAMMA SELECTEREN**  
*Raadpleeg het programma-overzicht voor het meest geschikte programma. Draai de programmaknop naar het gewenste programma. Het display geeft de instellingen van het gekozen programma weer.*

*Pas zonodig de wastemperatuur aan*

*Druk op de keuze toetsen (als dat nodig is)*

*Druk vervolgens op de START-knop. Het indrukken van de START-knop stelt de wasmachine in werking.*

*Het programma draait met de programmaknop gepositioneerd op het gekozen programma totdat het programma eindigt.*

**Waarschuwing:** *Indien er een onderbreking van stroom is, terwijd e amchine aan staat, wordt het geselecteerde programma opgeslagen in een speciaal geheugen. Wanneer de stroom is hersteld, zal de machine verder gaan met het wasprogramma.*

- *Als het programma is beëindigd zal het woord "End" in het display verschijnen.*

- *Wacht tot de deurvergrendeling ontgrendelt (circa 2 minuten na afloop van het wasprogramma).*

- *Draai de programmaknop naar de UIT-stand (OFF) om de machine uit te schakelen.*

- *Open de deur en haal uw wasgoed uit de machine.*

**VOOR ALLE SOORTEN WASPROGRAMMA'S RAADPLEEG HET OVERZICHT EN VOER DE HANDELINGEN UIT IN DE AANGEGEVEN VOLGORDE**

## CHAPITRE 12

NETTOYAGE ET  
ENTRETIEN  
ORDINAIRE

Ne jamais utiliser de produits abrasifs, d'alcool et/ou de diluant, pour laver l'extérieur de votre machine; il suffit de passer un chiffon humide.

La machine n'a besoin que de peu d'entretien:

- Nettoyage des bacs.
- Nettoyage filtre.
- Déménagements ou longues périodes d'arrêt de la machine.

NETTOYAGE DES BACS

Même si cette opération n'est pas strictement nécessaire, il vaut mieux nettoyer de temps en temps les bacs à produits lessiviels.

Il suffit de tirer légèrement sur le tiroir pour l'extraire.

Nettoyer le tiroir sous un jet d'eau.

Remettre le tiroir dans sa niche.

## KAPPALE 12

PUHDISTUS JA  
HOITO

*Älä käytä koneen ulkopinnan puhdistamiseen hankaavia aineita tai välineitä eikä liuotteita. Ulkopinnan puhdistamiseksi riittää kostealla pyyhkeellä pyyhkiminen.*

*Pesukone tarvitsee vain vähän hoitoa:*

- *Pesuainekotelon puhdistus*
- *Nukkasihdin puhdistus.*
- *Toimenpiteet muuton yhteydessä tai kun kone on pitkään käyttämättä.*

PESUAINEKOTELON  
PUHDISTUS

*Pesuainekotelo on suositeltavaa puhdistaa säännöllisesti mahdollisista pesu- ja huuhteluainejäämistä.*

*Poista kotelo paikaltaan vetämällä se kokonaan ulos.*

*Puhdista kotelo juoksevalla vedellä ja tarvittaessa harjaamalla. (Irrota myös huuhtelu+valkaisuainekaukalon suoja).*

*Aseta pesuainekotelo takaisin paikalleen.*

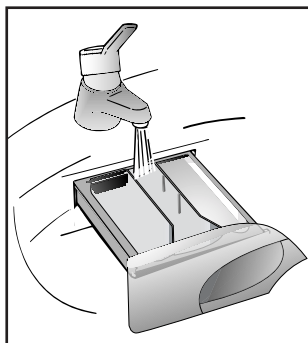

## KAPITEL 12

REINIGUNG UND  
ALLGEMEINE  
WARTUNG

Benutzen Sie für die äußere Reinigung niemals Scheuermittel, Alkohol oder Verdünnungsmittel. Es genügt, wenn Sie die Maschine mit einem feuchten Lappen abwischen.

Das Gerät braucht nur sehr wenig Pflege:

- Reinigung des Waschmittelbehälters
- Reinigen des Flusensiebs
- Umzug oder längerer Stillstand der Maschine.

REINIGUNG DES  
WASCHMITTELBEHÄLTERS

Obwohl nicht unbedingt notwendig, empfiehlt es sich, den Behälter gelegentlich von Waschmittel- und Weichspülerückständen zu reinigen.

Hierzu den Behälter mit wenig Kraft herausziehen.

Die Rückstände unter fließendem Wasser abspülen.

Den Behälter wieder einschieben.

## CHAPTER 12

CLEANING AND  
ROUTINE  
MAINTENANCE

Do not use abrasives, spirits and/or diluents on the exterior of the appliance. It is sufficient to use a damp cloth.

The washing machine requires very little maintenance:

- Cleaning of drawer compartments.
- Filter cleaning
- Removals or long periods when the machine is left standing.

CLEANING OF DRAWER  
COMPARTMENTS

Although not strictly necessary, it is advisable to clean the detergent, bleach and additives compartments occasionally.

Remove the compartments by pulling gently.

Clean with water.

Put the compartments back into place

## HOOFDSTUK 12

SCHOONMAKEN  
EN NORMAAL  
ONDERHOUD

Gebruik geen schuurmiddelen, alcohol-oplossingen en/of oplosmiddelen aan de buitenkant van de wasautomaat of droger. Een vochtige doek is voldoende.

De wasautomaat behoeft zeer weinig onderhoud:

- Schoonmaken van de vakjes voor wasmiddelen.
- Het reinigen van het filter.
- Bij verplaatsingen of wanneer de machine voor langere tijd niet gebruikt wordt.

HET SCHOONMAKEN VAN DE  
VAKJES VOOR WASMIDDELEN

Alhoewel het niet strikt noodzakelijk is raden wij aan af en toe de vakjes voor de was-en bleekmiddelen en de toevoegingen schoon te maken.

Haal de vakjes er uit door er voorzichtig aan te trekken.

Schoonmaken met water

De vakjes opnieuw naar binnen schuiven.

**NETTOYAGE FILTRE**

La machine à laver est équipée d'un filtre spécial qui peut retenir les résidus les plus gros qui pourraient bloquer le tuyau d'évacuation (pièces de monnaie, boutons, etc.). Ce dispositif permet de les récupérer facilement. Pour nettoyer le filtre, suivre les indications ci-dessous:

- Ouvrez le capot
- Disponible sur certains modèles uniquement : Sortez le tuyau, ôtez le bouchon et videz l'eau dans un récipient.
- Avant de retirer le filtre, placez un tissu absorbant en dessous de ce dernier afin de récupérer le résidu d'eau contenu dans la pompe
- Tourner le filtre dans le sens contraire des aiguilles d'une montre jusqu'à l'arrêt, en position verticale.
- Enlever et nettoyer.
- Après avoir nettoyé, utilisez l'entaille et remontez le filtre en faisant toutes les opérations précédentes dans le sens inverse.

**DEMANAGEMENTS OU LONGUES PERIODES D'ARRÊT DE LA MACHINE**

En cas de déménagement, ou de longues périodes d'arrêt de la machine dans des endroits non chauffés, il faut vidanger soigneusement tous ses tuyaux.

Débrancher le courant et se servir d'un seau. Enlever la bague sur le tuyau et le plier vers le bas, dans le seau, jusqu'à ce qu'il ne sorte plus d'eau.

Après cette opération, la répéter en sens inverse.

**NUKKASIHDIN PUHDISTUS**

Tämänpesukoneen nukkasihti on nk. neulaloukku, jonka tarkoituksena on kerätä isommat esineet kuten napit, klemmarit, kolikot, jotka voisivat tukkia poistopumpun. Varsinainen nukka poistuu poistopumpun kautta viemäriin. On suositeltavaa tarkistaa sihti säännöllisesti, esim 1-2 kk välein:

- Avaa kansi.
- Saatavana vain tietyissä malleissa: Vedä mutkalla oleva letku auki, poista tulppa ja poista vesi letkusta astiaan.
- Ennen kuin irrotat roskaloukun, aseta pyyhe roskaloukun alapuolelle, jotta pumpun sisällä oleva pieni vesimäärä voi valua siihen.
- Käännä nukkasihti vastapäivään, kunnes kahva on vaaka-asennossa.
- Poista nukkasihti ja puhdist.
- Aseta sihti huolellisesti takaisin paikalleen seuraamalla oikean reunan uraa ja kiertämällä myötäpäivään. Kiristä kiinnitysruuvi ja kiinitä jalkalista takaisin paikalleen.

**TOIMENPITEET MUUTON YHTEYDESSÄ TAI KUN KONE ON PITKAAN KÄYTTÄMÄTTÄ**

Muuton yhteydessä tai kun pesukone on pitkään käyttämättömänä esim. lämmittämättömässä huoneessa, tulee sekä poisto- että tulovesiletku tyhjentää huolellisesti.

Irrota pistotulppa pistorasiasta. Varaa matala astia esim. pesuvati.

Irrota poistoletku ja tyhjennä se huolellisesti. Tee samoin tulovesiletkulle.

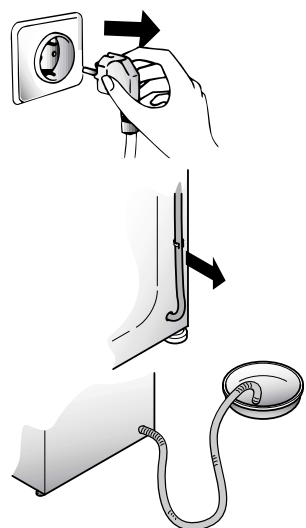
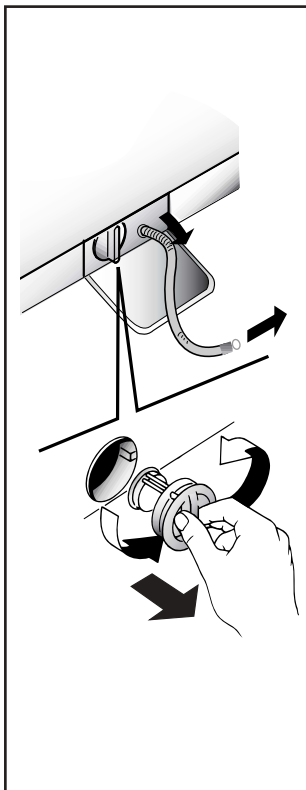
**REINIGEN DER KLAMMERNFALLE**

Das Gerät besitzt eine Klammernfalle zur Aufnahme größerer Gegenstände (Münzen, Knöpfe), die das Abpumpen des Waschwassers behindern könnten. Die Klammernfalle kann problemlos wie folgt gereinigt werden:

- Klappe herunter klappen
- Nur bei einigen Modellen: Schlauch herausziehen, Stöpsel entfernen und Restwasser in einem Behälter auffangen.
- Bevor Sie den Filter herausnehmen, empfiehlt es sich, einen saugfähigen Aufnehmer darunter zu legen, um das daraus fließende Restwasser aufzufangen.
- Drehen Sie die Klammernfalle gegen den Uhrzeigersinn bis zum Anschlag in vertikaler Stellung.
- Entnehmen Sie und reinigen Sie die Klammernfalle.
- Beim Einsetzen nach der Reinigung achten Sie bitte auf die Einkerbung, und verfahren Sie in umgekehrter Reihenfolge wie zuvor beschrieben.

**UMZUG ODER LÄNGERER STILLSTAND DER MASCHINE**

Bei einem Umzug, oder wenn die Maschine längere Zeit in ungeheizter Umgebung stillstehen wird, müssen alle Schläuche vollständig entleert werden.

Strom abschalten und eine Waschsüssel bereitstellen.

Schlauch von der Klemme nehmen und bis zur völligen Entleerung in die Schüssel halten.

**FILTER CLEANING**

The washing-machine is equipped with a special filter to retain large foreign matter which could clog up the drain, such as coins, buttons, etc. These can, therefore, easily be recovered. The procedures for cleaning the filter are as follows:

- Open the flap
- Only available on certain models: Pull out the corrugated hose, remove the stopper and drain the water into a container.
- Before removing the filter, place an absorbent towel below the filter cap to collect the small amount of water likely to be inside the pump
- Turn the filter anticlockwise till it stops in vertical position.
- Remove and clean.
- After cleaning, replace by turning the notch on the end of the filter clockwise. Then follow all procedures described above in reverse order.

**REMOVALS OR LONG PERIODS WHEN THE MACHINE IS LEFT STANDING**

For eventual removals or when the machine is left standing for long periods in unheated rooms, the drain hose should be emptied of all remaining water.

The appliance must be switched off and unplugged. A bowl is needed. Detach the drainage hose from the clamp and lower it over the bowl until all the water is removed.

Repeat the same operation with the water inlet hose.

**HET REINIGEN VAN HET FILTER**

De wasmachine is uitgerust met een speciale filter die materialen zoals knopen en munten tegenhoudt, die de afvoerslang kunnen blokkeren. De procedure voor het reinigen van het filter is als volgt.

- Open het klepje
- Alleen op bepaalde modellen: Haal de kleine slang eruit, en haal het dopje eraf om het achtergebleven water te verwijderen
- Voordat u het filter verwijderd, kunt u het beste even een handdoek onder hij het filter leggen om de kleine hoeveelheid water dat nog in de pomp zit op te vangen.
- Draai de dop tegen de klok in open in verticale richting.
- Verwijder het filter en maak het schoon.
- Als het filter schoon is kan het met de klok mee weer in de opening gedraaid worden, vastgeschroefd worden en kan het klepje weer dicht gedaan worden, zoals boven in omgekeerde volgorde werd aangegeven.

**BIJ VERPLAATSINGEN OF WANNEER DE MACHINE VOOR LANGERE TIJD NIET GEBRUIKT WORDT**

Bij eventuele verplaatsingen of wanneer de machine voor langere tijd in een onverwarmde ruimte stil staat moet het resterende water uit alle slangen worden verwijderd.

Haal de stekker uit het stopcontact. U hebt een bak nodig. Haal de slang van de klem en laat die laag over de bak hangen tot al het water weggelopen is.

Herhaal deze handelingen aan de andere kant.

ANOMALIE	CAUSE	REMEDE
1. Aucun fonctionnement sur n'importe quel programme	La fiche n'est pas introduite dans la prise de courant	Brancher la fiche
	L'interrupteur général n'est pas branché	Brancher l'interrupteur général
	L'énergie électrique est coupée	Contrôler
	Les valves de l'installation électrique sont défectueuses	Contrôler
	Portillon ouvert	Fermer le portillon
2. Absence d'alimentation d'eau	Voir cause 1	Contrôler
	Robinet de l'eau fermé	Ouvrir le robinet d'alimentation d'eau
	Programmeur mal positionné	Positionner correctement le timer
3. L'eau n'est pas évacuée	Tuyau de vidange plié	Redresser le tuyau de vidange
	Présence de corps étrangers dans le filtre	Inspecter le filtre
4. Présence d'eau sur le sol tout autour de la machine	Fuite du joint se trouvant entre le robinet et le tuyau de remplissage	Remplacer le joint et serrer à fond le tube sur le robinet
5. La machine n'essore pas	La machine n'a pas encore évacué l'eau	Attendre quelques minutes et la machine évacuera l'eau
	La fonction "suppression d'essorage" est introduite (exclusivement sur certains modèles)	Relever la touche "exclusion centrifugation"
6. De fortes vibrations pendant la phase de centrifugation	La machine n'est pas à niveau	Régler les pieds
	Les étriers de transport n'ont pas été enlevés	Enlever les étriers de transport
	La charge de linge n'est pas répartie de façon uniforme	Répartir le linge de façon uniforme
7. L'affichage indique l'erreur: 0,1,5,7,8	-	Appelez le service technique.
8. L'affichage indique l'erreur 2	Pas de remplissage d'eau.	Vérifiez que les robinets d'eau sont bien ouverts.
9. L'affichage indique l'erreur 3	Pas de pompage.	Vérifiez que le tuyau d'évacuation n'est pas obstrué. Vérifiez que le tuyau d'évacuation n'est pas coudé.
10. L'affichage indique l'erreur 4	Trop-plein d'eau dans la machine.	Coupez l'alimentation en eau de la machine. Appelez le service technique.
11. L'affichage indique l'erreur 9	-	Annuler le programme en positionnant le programmeur sur OFF. Sélectionner à nouveau le programme en appuyant sur le bouton START/PAUSE pour redémarrer la machine.

Si le mauvais fonctionnement persiste, adressez-vous au Centre d'Assistance Technique Hoover; communiquez le nom du modèle indiqué sur la plaquette se trouvant sur la carrosserie à l'intérieur du hublot ou sur le bulletin de garantie.

En indiquant ces informations vous obtiendrez une intervention plus rapide et efficace.

**1 L'utilisation des produits écologiques sans phosphates peut produire les effets suivants:**

- L'eau de vidange du rinçage est trouble à cause de zéolites en suspension; l'efficacité du rinçage n'est absolument pas compromise;
- Présence de poudre blanche (zéolites) sur le linge à la fin du lavage: cette poudre ne pénètre pas dans le tissu et n'en altère pas la couleur;
- présence de mousse dans l'eau du dernier rinçage: elle ne signifie pas pour autant un mauvais rinçage;
- Les tensioactifs anioniques de la formule des produits pour machines à laver, s'enlèvent difficilement du linge et, même en toute petite quantité, ils peuvent provoquer d'importants phénomènes de formation de mousse;
- L'exécution d'autres cycles de rinçage, en de tels cas, n'apporte aucun avantage.

**2 Avant d'appeler le Centre d'Assistance technique Hoover, si votre machine ne fonctionne pas, effectuer les contrôles susmentionnés.**

VIKA	SYY	KORJAUS
1. <i>Pesuhjelmat eivät toimi</i>	<i>Pistotulppa ei ole pistorasiassa</i>	<i>Kytke pistotulppa pistorasiaan</i>
	<i>Verkkokytin ei ole ala-asennossa</i>	<i>Paina verkkokytin alas</i>
	<i>Sähkövirta on katkaistu</i>	<i>Tarkista</i>
	<i>Sulake on palanut</i>	<i>Tarkista</i>
	<i>Täyttöluukku on auki</i>	<i>Sulje täyttöluukku</i>
2. <i>Koneeseen ei tule vettä</i>	<i>Samat syyt kuin 1. kohdassa</i>	<i>Tarkista</i>
	<i>Vesihana on kiinni</i>	<i>Avaa vesihana</i>
	<i>Ohjelmanvalitsin ei ole oikeassa kohdassa</i>	<i>Valitse ohjelma uudelleen</i>
3. <i>Vesi ei poistu koneesta</i>	<i>Poistoletku on taiteilla</i>	<i>Suurista poistoletku</i>
	<i>Nukkasihti on tukossa</i>	<i>Puhdista nukkasihti</i>
4. <i>Vettä lattialla koneen lähellä</i>	<i>Tulovesiletkun tiiviste vuotaa</i>	<i>Vaihda tiiviste ja kiinnitä letku huolellisesti</i>
5. <i>Kone ei linkoa</i>	<i>Kone ei ole vielä poistanut vettä</i>	<i>Odota kunnes vesi on poistettu</i>
	<i>Linkouksen poistokytkin alaspainettuna (ei kaikissa malleissa)</i>	<i>Palauta linkouksen poistokytkin</i>
6. <i>Voimakas värinä linkouksen aikana</i>	<i>Kone ei ole vaakasuorassa</i>	<i>Säädä kone suoraan</i>
	<i>Kuljetustukia ei ole irrotettu</i>	<i>Irrota kuljetustuet</i>
	<i>Pyykki ei ole jakautunut tasaisesti rumpuun</i>	<i>Jaa pyykki tasaisesti rumpuun</i>
7. <i>Näytössä lukee virhe 0, 1, 5, 7, 8.</i>	-	<i>Soita huoltoon.</i>
8. <i>Näytössä lukee virhe 2</i>	<i>Koneeseen ei tule vettä.</i>	<i>Tarkista vedensyöttö.</i>
9. <i>Näytössä lukee virhe 3</i>	<i>Ei tyhjennystä.</i>	<i>Varmista, että poistopäässä ei ole tukkeumia. Varmista, että poistoletkussa ei ole taitoksia.</i>
10. <i>Näytössä lukee virhe 4</i>	<i>Koneessa liikaa vettä.</i>	<i>Sulje vesihana. Soita huoltoon.</i>
11. <i>Näytössä lukee virhe 9</i>	-	<i>Peruuta ohjelma kääntämällä ohjelmanvalitsin OFF-asentoon. Valitse ohjelma uudelleen ja paina START/PAUSE -painiketta käynnistääksesi koneen.</i>

*Mikäli vika ei korjaannu, ota yhteyttä valtuutettuun Hoover - huoltoon. Ilmoita aina koneen malli, joka löytyy koneen arvokilvestä. Arvokilpi sijaitsee (useimmiten) pesukoneen täyttöaukon yläreunassa.*

#### **Huom!**

- 1 Ympäristöystävällisten, fosfaatteja sisältämättömien pesuaineiden käyttö voi aiheuttaa seuraavia sivuvaikutuksia:**
- *huuhteluvesi saattaa näyttää samealta johtuen zeoliiteista, tämä ei kuitenkaan alenna huuhtelun tehoa*
  - *pesun jälkeen saattaa pyykissä olla valkoisia jälkiä, jotka eivät kuitenkaan tartu kuituihin eivätkä muuta värejä*
  - *lievä vaahtoaminen viimeisessä huuhteluviedessä ei ole merkki huonosta huuhtelutuloksesta*
  - *pyykinpesuaineiden sisältämät ei-ioniset pesuaktiiviset aineet huuhtoutuvat huonosti ja aiheuttavat pieninäkin määrinä vaahtoamista*
  - *lisähuuhteluista ei yleensä ole apua*
- 2 Ellei koneesi toimi, tarkista aina ensin oheisen listan mukaiset asiat ennenkuin kutsut huoltomiehen.**

FEHLVERHALTEN	GRUND	ABHILFE
1. Programme funktionieren nicht	Stecker nicht in der Steckdose	Stecker einstecken
	Hauptschalter nicht eingedrückt	Strom einschalten
	Stromausfall	Kontrollieren
	Sicherungen defekt	Kontrollieren
	Bullauge nicht geschlossen	Bullauge schließen
2. Kein Wasserzulauf	Siehe Gründe zu 1	Kontrollieren
	Wasserhahn geschlossen	Wasserhahn öffnen
	Programmwahlschalter nicht richtig eingestellt	Programmwahlschalter richtig einstellen
3. Kein Wasserablauf	Ablaufschlauch gekrümmt	Ablaufschlauch begradigen
	Fremdkörper in der Klammernfalle	Klammernfalle reinigen
4. Wasser auf dem Boden rund um das Gerät	Dichtung vom Wasserzulaufschlauch defekt	Dichtung ersetzen und Zulaufschlauch am Wasserhahn befestigen
5. Keine Schleuderfunktion	Die Waschmaschine hat das Wasser noch nicht abgepumpt	Einige Minuten warten, bis das Wasser abgepumpt ist
	Taste "Schleuderstop" eingestellt (nur bei einigen Modellen)	Taste "Schleuderstop" herausdrücken
6. Starke Vibrationen während des Schleuderns	Waschmaschine nicht richtig justiert	Über die entsprechenden einstellbaren Füße justieren
	Transportstange noch nicht entfernt	Transportstange entfernen
	Wäsche nicht gleichmäßig in der Trommel verteilt	Wäsche gleichmäßig verteilen
7. Folgende Fehlermeldung auf dem Display: 0, 1, 5, 7, 8	-	Kundendienst anrufen.
8. Fehlermeldung 2 auf dem Display	Waschmaschine füllt sich nicht mit Wasser.	Überprüfen, ob der Wasserhahn aufgedreht ist.
9. Fehlermeldung 3 auf dem Display	Wasser wird nicht abgepumpt.	Überprüfen, ob der Ablaufschlauch verstopft ist. Überprüfen, ob der Schlauch geknickt ist.
10. Fehlermeldung 4 auf dem Display	Zu viel Wasser in Waschmaschine.	Wasserhahn für Waschmaschine zudrehen. Kundendienst anrufen.
11. Fehlermeldung 9 auf dem Display	-	Drehen Sie den Programmselektor wieder auf OFF und starten Sie das Programm neu.

Läßt sich der Fehler nicht beheben, wenden Sie sich bitte an den Technischen Kundendienst der Firma Hoover. Geben Sie dabei das Maschinenmodell laut Typenschild \* oder Garantieschein an, um eine schnelle effektive Hilfe zu ermöglichen.

\* (welches sich im Bullauge befindet)

#### Achtung:

##### 1 Die Verwendung von umweltfreundlichen Waschmitteln kann folgende Effekte auslösen:

- Die schwebenden Minerale führen zu einer Trübung des Spülwassers, die aber weder die Wirkung der Spülungen noch das Waschergebnis beeinflussen.
- Nach erfolgter Wäsche können sich auf der Wäsche Spuren weißen Pulvers (Minerale) befinden, die sich aber weder in der Wäsche festsetzen noch die Farben beeinträchtigen.
- Schaumbildung auf dem letzten Spülwasser bedeutet nicht unbedingt unzureichende Spülresultate.
- Die in den Waschmitteln enthaltenen waschaktiven anionischen Tenside sind häufig sehr schwer ausspülbar, und erzeugen auch in nur geringer Dosierung auffällige Schaummengen.
- Zusätzliche Spülgänge sind in solchen Fällen nicht sehr effektiv.

2 Bitte wenden Sie sich bei Defekten an der Maschine erst dann an den Kundendienst, wenn Sie anhand der obigen Liste selbst versucht haben, eventuelle Fehler zu beheben.

FAULT	CAUSE	REMEDY
1. Does not function on any programme	Mains plug not plugged in	Insert plug
	Mains switch not on	Turn on mains switch
	No power	Check
	Electric circuit fuses failure	Check
	Load door open	Close load door
2. Does not load water	See cause 1	Check
	Inlet tap turned off	Turn on water inlet tap
	Timer not set correctly	Set timer on correct position
3. Does not discharge water	Discharge tube bent	Straighten discharge tube
	Odd material blocking filter	Check filter
4. Water on floor around washing machine	Leak from the washer between the tap and inlet tube	Replace washer and tighten the tube on the tap
5. Does not spin	The washing machine has not discharged water	Wait a few minutes until the machine discharges water
	"No spin" setting (some models only)	Turn the programme dial onto spin setting
6. Strong vibrations during spin	Washing machine not perfectly level	Adjust special feet
	Transport bracket not removed	Remove transport bracket
	Washing load not evenly distributed	Distribute the washing evenly
7. Display reads error 0, 1, 5, 7, 8	-	Call service.
8. Display reads error 2	No water fill.	Check water supplies are on.
9. Display reads error 3	No pump out.	Check drain is clear. Check drain hose is not kinked.
10. Display reads error 4	Machine overfilled with water.	Turn off water supply to machine. Call service.
11. Display reads error 9	-	Cancel the programme by returning the selector to the OFF position. Select again the programme and press the START/PAUSE button to switch the machine on.

If the fault should persist, contact a Hoover Technical Assistance Centre. For prompt servicing, give the model of the washing machine, to be found on the label placed on the cabinet inside of the porthole or on the guarantee certificate.

#### Important

##### 1 The use of environment friendly deteratives without phosphates may produce the following effects:

- The discharge rinse water may result cloudier due to the presence of zeolites in suspension. This does not compromise the efficiency of the rinses.
- The presence of white powder (zeolites) on the washing at the end of the washing cycle. This does not remain incorporated in the fabric and does not alter the colour.
- The presence of foam in the last rinse water which is not necessarily a sign of inadequate rinsing.
- The non-ionic surface-active agents present in the composition of washing machine deteratives are often difficult to remove from the washing itself and, even in small quantities, may produce visible signs of the formation of foam.
- Carrying out further rinses, in cases such as this, is not useful.

2 If your washing machine fails to function, carry out the above-mentioned checks before calling the Hoover Technical Assistance Service.

## HOOFDSTUK 13

PROBLEEM	ORZAAK	OPLOSSING
1. Geen enkel programma functioneert	Stekker zit niet in het stopcontact	Doe de stekker in het stopcontact
	Hoofdschakelaar is niet aan	Zet de hoofdschakelaar aan
	Stroomonderbreking	Controleer
	Elektrische zekeringen doorgebrand	Controleer
	Vuldeur is open	Sluit de vuldeur
2. Er wordt geen water ingevoerd	Zie oorzaak 1	Controleer
	De watertoevoer kraan staat niet open	Zet de watertoevoer kraan open
	De tijdschakelaar is niet juist ingesteld	Stel de tijdschakelaar in
3. Pompt het water niet weg	Er zit een knik in de afvoerslang	Trek de afvoerslang recht
	Materiaal blokkeert het filter	Controleer het filter
4. Water op de vloer bij de machine	Een lek bij de ring tussen de kraan en de inlaatslang	Vervang de sluitring en draai de slang goed aan bij de kraan
5. Centrifugeert niet	De wasautomaat heeft het water niet weggepompt	Wacht een paar minuten tot de machine het water heeft weggepompt
	Ingesteld op "niet centrifugeren" (alleen bij enkele machines)	Maak de "niet centrifugeren" instelling ongedaan
6. Sterke trillingen gedurende het centrifugeren	De wasautomaat staat niet recht	Stel de speciale voetjes bij
	De transportklemmen zijn niet verwijderd	Verwijder de transportklemmen
	Het wasgoed is niet gelijkmatig verdeeld	Schut het wasgoed los en verdeel het gelijkmatig
7. Op het display staat de volgende fout: 0, 1, 5, 7, 8	-	Bel de reparatiedienst.
8. Op het display staat fout 2	Er wordt geen water opgenomen.	Controleer of de waterkraan open is.
9. Op het display staat fout 3	Er wordt geen water afgevoerd.	Controleer of de afvoer niet verstopt is. Controleer of de afvoerslang niet geknikt is.
10. Op het display staat fout 4	De machine zit te vol met water.	Zet de watertoevoer naar de machine uit. Bel de reparatiedienst.
11. Op het display staat fout 9		Annuleer het programma door de keuzeknop naar de OFF positie te draaien. Kies nu weer een programma en druk de START/PAUSE toets om de machine aan te zetten.

Als de storing niet verholpen kan worden neem dan contact op met een Gias Service Center van Hoover. Voor snelle service geeft u het soort automaat op dat op het etiket aan de binnenkant van de deur of op het garantiebewijs is vermeld.

### Belangrijk

1 Het gebruik van fosfaatvrije milieuvriendelijke wasmiddelen kunnen het volgende effect geven:

- Het afgevoerde spoelwater kan troebel zijn vanwege de aanwezigheid van in het water zwevende zeoliet. Dit betekent niet dat de spoelgangen niet effectief genoeg waren.
- De aanwezigheid van wit poeder (zeoliet) op het eind van het programma. Dit blijft niet in het wasgoed zitten en geeft geen kleurverandering.
- De aanwezigheid van schuim in het laatste spoelwater. Dit is niet noodzakelijkerwijs een teken dat er niet goed gespoeld is.
- De niet-ionische middelen die in de samenstelling van wasmiddelen zitten zijn vaak moeilijk uit het wasgoed te verwijderen en zelfs als het gaat om kleine hoeveelheden kan er zichtbare opvoering zijn. In dergelijke gevallen is het niet nodig om nog een spoelgang te laten uitvoeren.

2 Als uw wasmachine niet meer functioneert zoals het moet wilt u dan a.u.b. eerst de bovenstaande controles uitvoeren voordat u contact opneemt met de Gias Service Center van Hoover.

Le constructeur décline toute responsabilité pour les éventuelles erreurs d'imprimerie contenues dans le présent mode d'emploi. Il se réserve en outre le droit d'apporter toutes modifications qui se révéleraient utiles à ses propres produits sans pour autant en compromettre les caractéristiques essentielles.

Valmistaja ei ole vastuussa tässä ohjekirjassa mahdollisesti esiintyvistä painovirheistä. Valmistaja pidättää itsellään oikeuden tehdä tarvittavia muutoksia tuotteisiinsa muuttamatta sen olennaisia ominaisuuksia.

Wir schliessen die Haftung für alle evtl. Druckfehler aus. Kleinere Änderungen und technische Weiterentwicklungen im Detail vorbehalten.

The manufacturer declines all responsibility in the event of any printing mistakes in this booklet. The manufacturer also reserves the right to make appropriate modifications to its products without changing the essential characteristics.

Wij stellen ons niet aansprakelijk voor eventuele drukfouten. Kleine veranderingen en technische ontwikkelingen zijn voorbehouden.



Cet appareil est commercialisé en accord avec la directive européenne 2002/96/CE sur les déchets des équipements électriques et électroniques (DEEE).

En vous assurant que ce produit est correctement recyclé, vous participez à la prévention des conséquences négatives sur l'environnement et la santé publique qui pourrait être causé par une mise au rebut inappropriée de ce produit.

Le symbole sur ce produit indique qu'il ne doit pas être traité comme un déchet ménager. Il doit être rapporté jusqu'à un point de recyclage des déchets électriques et électroniques.

La collecte de ce produit doit se faire en accord avec les réglementations environnementales concernant la mise au rebut de ce type de déchets.

Pour plus d'information au sujet du traitement, de la collecte et du recyclage de ce produit, merci de contacter votre mairie, votre centre de traitement des déchets ou le magasin où vous avez acheté ce produit.

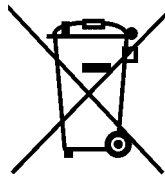

Tämä laite on merkitty sähkö- ja elektroniikkalaiteromusta annetun Euroopan unionin direktiivin 2002/96/EY mukaisesti.

Tämän tuotteen asianmukainen hävittäminen auttaa estämään mahdolliset kielteiset ympäristö- ja terveysvaikutukset, joita vääränlainen jätteenkäsittely voisi muutoin aiheuttaa.

Tuotteeseen merkitty tunnus osoittaa, että tätä tuotetta ei saa käsitellä kotitalousjätteenä. Sen sijaan se tulee toimittaa sähkö- ja elektroniikkalaiteromun keräyspisteeseen.

Tuote tulee hävittää paikallisten jätehuoltomääräysten mukaisesti.

Lisätietoja tämän tuotteen käsittelystä, keräämisestä ja kierrätyksestä saa kunnan ympäristöviranomaisilta, jätehuoltoyhtiöstä ja liikkeestä, josta tuote on ostettu.

Dieses Elektrohaushaltsgerät ist entsprechend der EU-Richtlinie 2002/96/CE über Elektro- und Elektronik-Altgeräte (WEEE) gekennzeichnet. Bitte sorgen Sie dafür, dass das Gerät ordnungsgemäß entsorgt wird, damit mögliche negative Auswirkungen auf Umwelt und Gesundheit vermieden werden, die bei einer unsachgemäßen Entsorgung des Altgerätes entstehen könnten.

Das Symbol auf dem Produkt bedeutet, dass dieses Gerät nicht in den normalen Hausmüll gehört, sondern den jeweiligen kommunalen Rücknahmesystemen für Elektro- und Elektronik-Altgeräte übergeben werden muss. Die Entsorgung muss im Einklang mit den geltenden Umweltrichtlinien für die Abfallentsorgung erfolgen.

Für nähere Informationen über Entsorgung und Recycling dieses Produktes wenden Sie sich bitte an Ihre kommunalen Einrichtungen (Umweltamt) oder an die Abfallentsorgungsgesellschaft Ihrer Stadt bzw. an Ihren Händler.

This appliance is marked according to the European directive 2002/96/EC on Waste Electrical and Electronic Equipment (WEEE).

By ensuring this product is disposed of correctly, you will help prevent potential negative consequences for the environment and human health, which could otherwise be caused by inappropriate waste handling of this product.

The symbol on the product indicates that this product may not be treated as household waste. Instead it shall be handed over to the applicable collection point for the recycling of electrical and electronic equipment.

Disposal must be carried out in accordance with local environmental regulations for waste disposal.

For more detailed information about treatment, recovery and recycling of this product, please contact your local city office, your household waste disposal service or the shop where you purchased the product.

Dit apparaat voldoet aan de Europese richtlijnen 2002/96/EC voor elektrische en elektronische afval.

Door dit apparaat correct te verwijderen, helpt u het potentiële negatieve gevolg voor de omgeving en menselijke gezondheid te voorkomen., welke anders door onjuiste verwijdering zou kunnen worden veroorzaakt.

Het symbool op het product duidt aan dat dit product niet behandeld zal worden als huishoudelijk afval. In plaats daarvan zal het apparaat naar het verzamelpunt voor de recycling van elektrische en elektronische uitrusting gaan. De verwijdering moet in overeenstemming met plaatselijke milieuvorschriften voor afvalverwerking uitgevoerd worden.

Voor meer gedetailleerde informatie over de verwijdering van dit product, neemt u contact op met uw gemeentelijke reinigingsdienst of de dealer waar u het apparaat heeft gekocht.



FR

FI

DE

EN

NL