

Instruction Book

HHD780 X
EVC Tumble Dryer

HYDRO Comfort

B Class 8 Kg

English
Français
Deutsch
Italiano
Nederlands
Dansk
Svenska
Norsk
Suomi
Ελληνικά



Introduction	23
Informations sur la livraison	23
Déballage du produit	23
Rappels de sécurité	24
Installation	24
Utilisation	24
Le linge	25
Protection de l'environnement	25
Service GIAS	26
Installation	27
Conditions électriques	27
Ventilation	28
Branchement à l'eau froide	28
Branchement au dispositif d'évacuation	29
Mise en place de la machine	30
Ajustement des pieds	30
Préparation de la charge	31
Préparation des vêtements	31
Tri de la charge	31
Conseils de séchage	32
Ne séchez pas en machine	32
Économies d'énergie	32
Guide de séchage	33
Commandes et indicateurs	34
Porte et filtre	35
Ouverture de la porte	35
Filtre	35
Indicateur Entretien Filtre	35
Sélection du programme	36
Fonctionnement	37
Annulation et réinitialisation du programme	38
Fonction Départ Différé	38
Nettoyage et Entretien de Routine	39
Nettoyage du sèche-linge	39
Spécifications techniques	39
Dépistage de pannes	40
Service clientèle	41
Pièces de rechange	41
Service GIAS	41

Introduction

Veillez lire et suivre ces instructions avec soin et utiliser la machine en conséquence. Ce livret contient des instructions importantes sur la sécurité d'utilisation, l'installation et l'entretien de la machine, ainsi que des conseils utiles pour obtenir les meilleurs résultats possibles lors de son utilisation.

Conservez toute la documentation dans un endroit sûr pour pouvoir vous y reporter à une date ultérieure ou la transmettre aux prochains propriétaires.

Vérifiez que la machine ne s'est pas détériorée en transit. Si c'est le cas, contactez GIAS pour une opération de dépannage.

Informations sur la livraison

Vérifiez que les articles suivants ont bien été livrés avec l'appareil :

- Manuel d'utilisation
- Carte de garantie
- Étiquette d'énergie
- Connecteur en Y
- Support à crochet

Le non-respect de ces instructions peut compromettre la sécurité de votre appareil. Un appel de service peut vous être facturé si la défaillance de votre appareil est causée par une mauvaise utilisation.

Déballage du produit

Retirez la machine de l'emballage, à proximité de son emplacement définitif.

1. Coupez délicatement autour de la base de l'emballage en remontant vers l'angle supérieur.
2. Retirez le manchon en polyéthylène et sortez le sèche-linge de la base en polystyrène.

Mettez l'emballage au rebut en toute sécurité. Conservez hors de portée des enfants car il représente une source de danger potentielle.

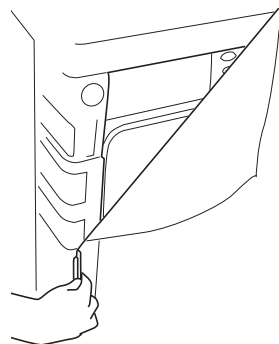

Rappels de sécurité

Ce sèche-linge à tambour exige un branchement sur un conduit d'eau froide principal et sur un conduit de vidange. Le sèche-linge utilise l'arrivée d'eau froide pour condenser la vapeur présente dans le sèche-linge en fournissant une installation permanente qui n'exige aucun nettoyage du système de condensation.

Installation

- Vérifiez que la machine ne présente aucun signe visible de détérioration avant de l'utiliser. En cas de détérioration, assurez-vous de ne pas l'utiliser et de contacter le service GIAS.
- N'utilisez pas d'adaptateurs, de multi-prises et/ou de rallonges.
- Cette machine ne doit pas être installée dans une salle de bain ou de douche.
- Veillez à ne pas installer le sèche-linge contre des rideaux et assurez-vous que rien ne pourra tomber ou s'accumuler derrière le sèche-linge.
- Cet appareil ne doit pas être installé derrière une porte verrouillable, une porte coulissante ou une porte munie de gonds placée en face de la porte du sèche-linge.

Utilisation

- Cet appareil ne doit pas être utilisé par des personnes (notamment des enfants) jouissant de capacités mentales, sensorielles ou physiques réduites ou d'un manque d'expérience ou de connaissances, sauf si elles sont surveillées ou ont reçu des instructions concernant l'utilisation de cet appareil par une personne responsable de leur sécurité.
- Les enfants doivent être surveillés afin de s'assurer qu'ils ne s'amuse pas avec l'appareil.
- **ATTENTION** La mauvaise utilisation d'un sèche-linge risque de causer un incendie.
- Cette machine est conçue uniquement pour usage domestique, à savoir pour sécher le linge domestique et les vêtements.
- Cette machine ne doit être utilisée que pour l'emploi auquel elle est destinée et qui est décrit dans ce manuel. Assurez-vous d'avoir bien compris les instructions d'installation et d'utilisation avant de faire fonctionner la machine.
- Ne touchez pas la machine si vous avez les mains ou les pieds mouillés ou humides.
- Ne vous appuyez pas sur la porte lorsque vous chargez la machine et n'utilisez pas la porte pour soulever ou déplacer la machine.
- Ne laissez pas des enfants jouer avec la machine ou avec ses commandes.
- **ATTENTION** N'utilisez pas cette machine si le filtre à peluches n'est pas en place ou s'il est endommagé ; les peluches risquent en effet de s'allumer.
- **ATTENTION** L'augmentation de température pendant le fonctionnement du sèche-linge peut être supérieure à 60°C là où se trouve le symbole de surface chaude .
- Débranchez du courant de secteur. Retirez toujours la prise avant de nettoyer la machine.

- Cessez d'utiliser la machine si elle semble défectueuse.
- Veillez à ce que les peluches ne puissent pas s'accumuler sur le sol, à l'extérieur de la machine.
- Il se peut que l'intérieur du tambour soit très chaud. Veillez à ce que le sèche-linge termine son cycle de refroidissement avant d'en sortir le linge.

Le linge

- **ATTENTION** NE séchez PAS les tissus qui ont été traités avec des liquides de nettoyage à sec.
- Ne séchez pas des vêtements non lavés dans le sèche-linge.
- **ATTENTION** Quand elles sont chauffées, les mousses alvéolaires peuvent dans certains cas brûler par combustion spontanée. Tout article en plastique mousse, en caoutchouc mousse, bonnet de douche, textile imperméable, article caoutchoutés et vêtement ou coussin rembourré de caoutchouc mousse ne doit pas être séché dans le sèche-linge.
- Reportez-vous toujours aux étiquettes d'entretien du linge pour vérifier le mode de séchage recommandé.
- Les vêtements doivent être essorés en machine ou à la main avant d'être placés dans le sèche-linge. Les vêtements qui dégoulinent **NE DOIVENT PAS** être mis dans le sèche-linge.
- Enlevez les briquets et les allumettes des poches et veillez à ne **JAMAIS** utiliser de liquides inflammables à proximité de la machine.
- Les rideaux en fibres de verre ne doivent **JAMAIS** être placés dans cette machine. La contamination d'autres vêtements par les fibres de verre peut entraîner des irritations de la peau.
- Les articles qui ont été souillés par des substances telles que huile de cuisson, acétone, alcool, pétrole, kérosène, produit anti-taches, térébenthine, cire et décapant pour cire doivent être lavés à l'eau chaude avec une quantité supplémentaire de détergent avant d'être séchés dans le sèche-linge.
- Les agents adoucissants, et autres produits similaires, doivent être utilisés conformément aux instructions fournies par le fabricant du produit.

Protection de l'environnement

- Tous les matériaux de conditionnement utilisés sont écologiques et recyclables. Veuillez les éliminer de manière écologique. Votre municipalité pourra vous donner le détail exact des méthodes d'élimination en vigueur.
- Pour assurer la sécurité lors de l'élimination d'un vieux sèche-linge, veuillez débrancher la fiche du courant de secteur, couper le câble d'alimentation et le détruire avec la fiche. Pour empêcher que les enfants ne s'enferment dans la machine, cassez les charnières de la porte ou son dispositif de verrouillage.

Service GIAS

- Pour veiller au fonctionnement efficace et sans risque de cet appareil, nous vous recommandons de faire exclusivement appel à un technicien GIAS agréé pour son entretien ou sa réparation éventuelle.

Directive européenne 2002/96/CE



Cet appareil est commercialisé en accord avec la directive européenne 2002/96/CE sur les déchets des équipements électriques et électroniques (DEEE).

En vous assurant que ce produit est correctement recyclé, vous participez à la prévention des conséquences négatives sur l'environnement et la santé publique qui pourrait être causé par une mise au rebut inappropriée de ce produit.

Le symbole sur ce produit indique qu'il ne doit pas être traité comme un déchet ménager. Il doit être rapporté jusqu'à un point de recyclage des déchets électriques et électroniques.

La collecte de ce produit doit se faire en accord avec les réglementations environnementales concernant la mise au rebut de ce type de déchets.

Pour plus d'information au sujet du traitement, de la collecte et du recyclage de ce produit, merci de contacter votre mairie, votre centre de traitement des déchets ou le magasin où vous avez acheté ce produit.

Si l'appareil ne fonctionne pas correctement ou s'il tombe en panne, mettez-le à l'arrêt, débranchez-le du courant de secteur et ne touchez pas à la machine. Consultez le service GIAS pour prévoir une éventuelle réparation.

Par mesure de sécurité, veillez à installer ce sèche-linge correctement.

En cas de doute concernant son installation, veuillez demander conseil à GIAS Service.

Installation

Besoins électriques

Les sèche-linges sont prévus pour une tension monophasée de 230-240 V, 50 Hz. Vérifiez que la tension nominale du circuit d'alimentation est réglée sur 10 A minimum.

L'électricité peut être extrêmement dangereuse.

Cet appareil doit être mis à la terre.

La prise de courant et la fiche de la machine doivent être du même type.

N'utilisez pas de multi-prises et/ou de rallonges.

La fiche doit être accessible pour débrancher l'appareil une fois qu'il a été installé.

Les fils du câble de secteur sont colorés en fonction des codes suivants :

Bleu	NEUTRE
Marron	SOUS TENSION
Vert et jaune	TERRE

La machine est conforme aux directives européennes 89/336/EEC, 73/23/EEC et à leurs modifications ultérieures.

Alimentation en eau

Cette machine doit être connectée à un conduit d'eau froide.

- La pression de l'eau froide doit se situer entre 0,5 et 8 bar (0,05-0,8 Mpa).
- Ne branchez pas la machine sur un conduit d'eau chaude ni sur un chauffe-eau instantané à conduit unique.
- Le robinet d'alimentation en eau doit être accessible une fois la machine installée.
- Avant de brancher le tuyau de remplissage, vérifiez que l'eau coule du robinet d'eau qui sera utilisé.

Si le cordon électrique de cet appareil est endommagé, il doit être remplacé par un cordon spécial qui est **UNIQUEMENT** disponible auprès du service des pièces de rechange de GIAS. Il doit être installé par une personne compétente.

Un appel de service peut vous être facturé si la défaillance de votre appareil est causée par une installation incorrecte.

Ne branchez pas l'appareil et ne mettez pas en marche l'interrupteur de secteur tant que l'installation n'est pas terminée.

Ventilation

La pièce où se trouve le sèche-linge doit avoir une ventilation adéquate de manière à ce que les gaz des appareils qui brûlent d'autres combustibles, y compris les cheminées, ne soient pas attirés dans la pièce pendant que le sèche-linge est en marche.

- L'air d'échappement ne doit pas être évacué par un conduit qui est également utilisé pour évacuer les fumées d'échappement d'appareils qui brûlent du gaz ou d'autres combustibles.
- Vérifiez le filtre à peluches après usage, et nettoyez-le le cas échéant.
- Les entrées et sorties doivent être libres d'obstructions. Pour veiller à une ventilation adéquate, l'espace entre le bas de la machine et le sol ne doit pas être obstrué. Il doit y avoir un espace d'au moins 12 mm entre la machine et d'éventuelles obstructions.
- Veillez à ce que rien ne puisse tomber ou s'accumuler entre les côtés et l'arrière du sèche-linge, afin de ne pas obstruer l'entrée et la sortie d'air.
- N'installez **JAMAIS** le sèche-linge contre des rideaux.

Branchement sur l'alimentation en eau froide

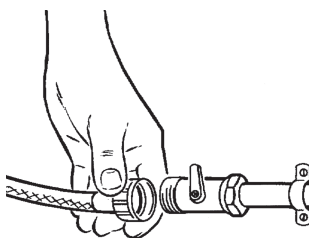

Cette machine possède un tuyau d'entrée doté d'une douille fileté de 19 mm (3/4") placée sur son extrémité. Ce tuyau est fourni pour brancher le conduit d'eau froide à la machine.

Si votre conduit d'eau froide est partagé entre le sèche-linge et le lave-linge, utilisez le connecteur en Y fourni pour partager cette alimentation en eau.

Utilisez uniquement le nouveau tuyau fourni avec la machine.

Ne réutilisez pas d'anciens tuyaux qui sont installés sur d'autres machines.

Ne serrez pas trop les raccords. Un serrage manuel est suffisant.

Assurez-vous de ne pas coincer ou couder les tuyaux.

1. Vérifiez le branchement du tuyau sur la machine pour vous assurer qu'il est bien serré.
2. Raccordez les extrémités droites des tuyaux sur l'alimentation en eau ; vérifiez qu'il n'y a pas de coudes.
3. Ouvrez l'alimentation en eau et vérifiez la présence éventuelle de fuites. En cas de fuite,

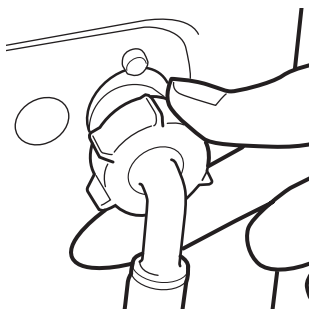

coupez l'alimentation en eau, débranchez le tuyau et assurez-vous que les rondelles d'étanchéité sont bien en place. Remettez le tuyau et ouvrez l'alimentation en eau.

Connexion de la machine au système d'évacuation

Cette machine doit être connectée conformément aux réglementations en matière d'alimentation en eau. Les arrêtés municipaux en matière d'évacuation d'eau interdisent la connexion à un égout d'eau de surface.

Décidez de l'option de plomberie qui vous convient le mieux et suivez ensuite les instructions qui figurent ci-dessous.

Option 1

Connexion du tuyau d'évacuation des eaux sales (trappe d'évacuation des eaux sales)

Après avoir enlevé la bonde ou coupé la membrane du système d'évacuation des eaux sales, fixez le tuyau de sortie en toute sécurité au système d'évacuation, à l'aide d'une pince.

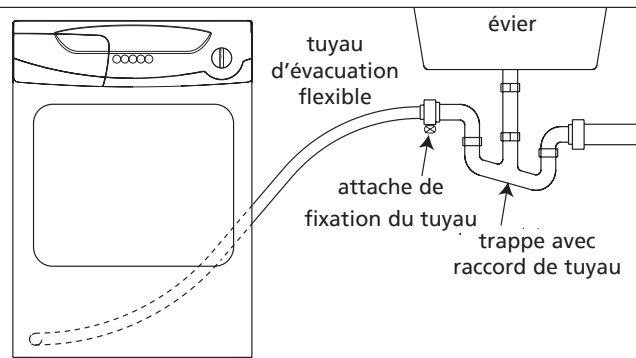

Option 2

Dans une colonne d'alimentation

Vérifiez que la colonne d'alimentation ne se trouve pas à proximité d'une prise électrique.

Installez le tuyau dans la colonne d'alimentation en veillant à ce que le tuyau se trouve au moins à 400 mm du sol.

Enfoncez le tuyau de sortie sur une profondeur d'environ 100 mm dans la colonne d'alimentation. Assurez-vous que le tuyau n'est ni plié, ni coincé, ceci pouvant empêcher le bon fonctionnement du sèche-linge.

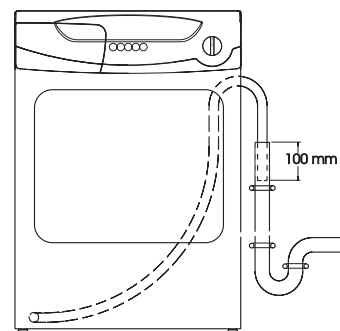

Ne pas tirer ou soulever la machine par sa porte.

Mise en place de la machine

La machine est lourde, alors vous devez faire attention lorsque vous la déplacez. Nous vous recommandons d'être à deux pour déplacer la machine afin d'éviter les efforts excessifs et les blessures éventuelles.

- Prenez soin de ne pas endommager le sol lorsque vous déplacez la machine.
- Lorsque vous déplacez la machine jusqu'à son emplacement définitif, prenez soin de ne pas couder ou endommager le tuyau qui se trouve à l'arrière de la machine.

Ajustement des pieds

Lorsque la machine est en place, les pieds doivent être ajustés pour mettre la machine de niveau. Si la machine n'est pas de niveau, il se peut qu'elle devienne bruyante ou qu'elle bouge.

Ajustez les pieds qui se trouvent aux angles avant de la machine, jusqu'à ce qu'elle soit stable et de niveau.

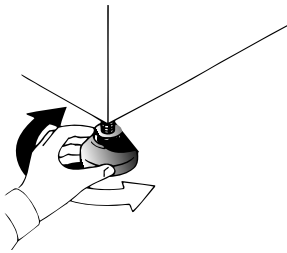

Toutes les machines sont testées avec de l'eau avant de quitter l'usine, alors il se peut qu'une petite quantité d'eau reste dans le tuyau d'évacuation.

Il y a un risque d'inondation si l'installation n'est pas effectuée correctement.

Préparation de la charge

Avant d'utiliser le sèche-linge pour la première fois :

- Veuillez lire ce manuel d'instruction en détail.
- Retirez tous les articles qui se trouvent à l'intérieur du tambour.
- Essuyez l'intérieur du tambour et de la porte avec un chiffon humide pour éliminer la poussière éventuelle qui aurait pu s'y infiltrer en transit.

Préparation des vêtements

Vérifiez sur les étiquettes comportant les symboles d'entretien que le linge que vous souhaitez sécher convient au séchage en machine.

Vérifiez que toutes les fermetures sont fermées et que les poches sont vides. Mettez les articles à l'envers. Placez les vêtements en vrac dans le tambour en veillant à ce qu'ils ne s'emmêlent pas les uns avec les autres.

Poids de séchage maximum

- Coton, 8 kg maxi
- Synthétiques, 4 kg maxi

Triez la charge comme suit :

- **Par symbole de soin d'entretien**
Vous les trouverez sur le col ou la couture intérieure :



Convient pour séchage en machine.



Séchage à haute température.



Séchage à basse température uniquement.



Ne séchez pas en machine.

Si le vêtement ne comporte aucune étiquette de conseils de lavage, considérez qu'il ne convient pas pour le séchage en machine.

Ne surchargez pas le tambour ; lorsqu'ils sont mouillés, les grands articles peuvent dépasser le poids de maximum admissible (ex : sacs de couchage, couettes).

- **Par quantité et épaisseur**
Lorsque la charge est plus importante que la capacité du sèche-linge, séparez les vêtements selon leur épaisseur (ex : les serviettes des sous-vêtements fins).
- **Par type de tissu**
Coton/toile de lin : Serviettes, jersey en coton, linge de lit ou de table.
Synthétiques : Chemisiers, chemises, blouses etc. en polyester ou polyamide, ainsi que pour les mélanges de coton/synthétique.
- **Par degré de séchage**
Triez selon : sec pour repassage, sec pour rangement, etc. Pour les articles délicats, appuyez sur le bouton  pour sélectionner une température de séchage basse.

Conseils de séchage

Ne séchez pas en machine :

Les lainages, la soie, les tissus délicats, les bas de nylon, les broderies délicates, les tissus ayant des décorations métalliques, les vêtements avec des bordures en PVC ou en cuir, les chaussures de sport, les articles volumineux comme les sacs de couchage, etc.

IMPORTANT : Ne séchez pas les articles qui ont été traités avec un liquide de nettoyage à sec ou les vêtements en caoutchouc (risque d'incendie ou d'explosion).

Économies d'énergie

Ne mettez que du linge essoré en machine ou à la main dans le sèche-linge. Plus le linge est sec, plus le temps de séchage sera court, ce qui économisera de l'énergie.

TOUJOURS







- Essayez de sécher le poids de linge maximum, pour économiser du temps et de l'électricité.
- Vérifiez que le filtre est propre avant chaque cycle de séchage.

JAMAIS

- Ne dépassez pas le poids maximum pour ne pas gaspiller du temps ou de l'électricité.
- Ne mettez pas d'articles dégoulinant d'eau dans le sèche-linge pour ne pas endommager l'appareil

Guide de séchage

Le tableau ci-après vous donne une idée des durées de séchage. Ces durées dépendent du volume de la charge, du niveau d'humidité et du programme sélectionné. Le système de capteur gèrera le temps de séchage pour garantir que la charge est correctement séchée.

Tissus	PUISSANCE DE SÉCHAGE	TEMOIN LUMINEUX	PLEINE CHARGE	CHARGE MOYENNE	PETITE CHARGE
COTON 	 HAUT	ARRET	145-165 min	70-80 min	50-65 min
SYNTHÉTIQUES 	 BAS	MARCHE	–	70-80 min	40-55 min
ACRYLIQUE 	 BAS	MARCHE	–	50-65 min	30-40 min

Pendant les 15 dernières minutes, la charge est toujours séchée dans de l'air froid.

Commandes et indicateurs

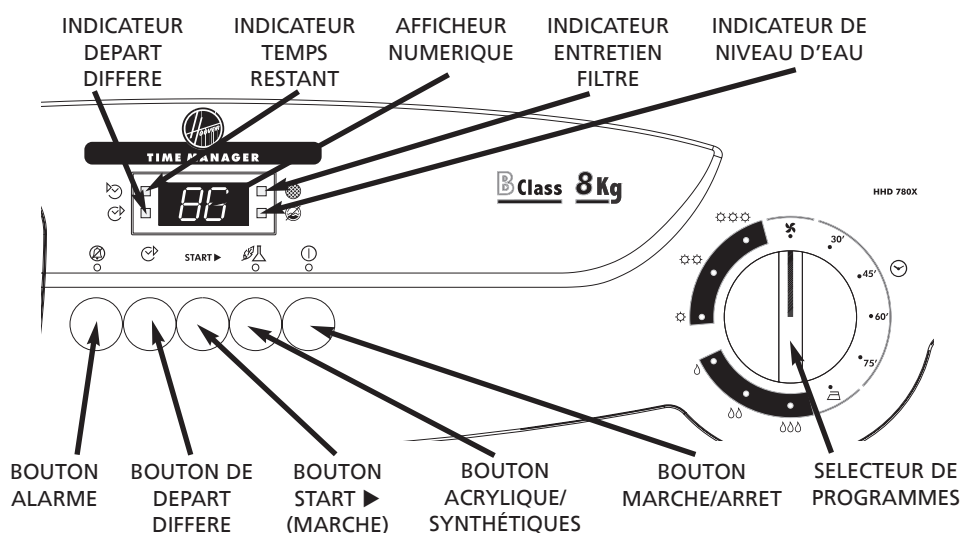

Panneau de commande et témoins indicateurs

Sélecteur de programmes – sélectionnez le programme requis

Bouton et indicateur Marche/Arrêt ① – appuyez pour mettre en marche ; l'indicateur s'allume. L'afficheur indique le programme sélectionné (consultez le guide de programmation)

Bouton acryliques/synthétiques ② – appuyez pour réduire la température pour les articles délicats ; l'indicateur situé au-dessus du bouton s'allume. Pour modifier le réglage de la température, le programme doit être réinitialisé.

Basse température – témoin lumineux **ALLUME**

Haute température – témoin lumineux **ETEINT**

Bouton START ▶ – appuyez sur ce bouton pour lancer le programme de séchage sélectionné. Appuyez pendant 5 secondes pour annuler/réinitialiser le programme.

Bouton Départ Différé ③ – permet à l'utilisateur de différer le démarrage du cycle de séchage (voir les détails de fonctionnement en page 37)

Bouton alarme ④ – l'alarme est active en fonctionnement normal. Pour désactiver l'alarme, appuyez sur le bouton. L'indicateur s'allume.

Indicateur de niveau d'eau ⑤ – S'allume lorsqu'il y a trop d'eau dans la machine - Voir la section Dépannage de ce manuel à la page 40.

Indicateur d'entretien du filtre ⑥ – s'allume lorsqu'il est nécessaire de nettoyer le filtre.

Indicateur Temps restant ⑦ – s'allume lorsque le programme démarre.

Indicateur Départ Différé ⑧ – clignote lorsque le programme démarre.

Afficheur numérique – l'afficheur à deux chiffres indique le programme sélectionné, la temporisation et le temps restant du programme.

Porte et filtre

Ouverture de la porte

Tirez sur la poignée pour ouvrir la porte.

Pour remettre le sèche-linge en marche, fermez la porte et appuyez sur le bouton **START** ►.

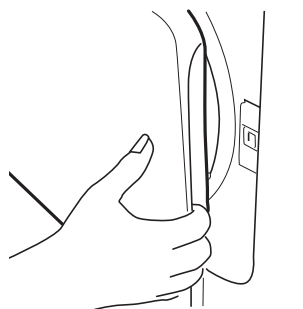

ATTENTION !

Lorsque le sèche-linge est en cours d'utilisation, il se peut que le tambour et la porte soient **TRES CHAUDS**.

N'arrêtez jamais le sèche-linge avant la fin du cycle de séchage sauf si tous les articles sont rapidement retirés et étendus de façon à dissiper la chaleur.

Filtre

IMPORTANT : Pour assurer l'efficacité du sèche-linge, vérifiez que le filtre à peluches est propre avant chaque cycle de séchage.

1. Tirez le filtre vers le haut.
2. Ouvrez le filtre, comme illustré.
3. Retirez doucement les peluches à l'aide d'une brosse douce ou du bout des doigts.
4. Réenclenchez le filtre et poussez-le en place.

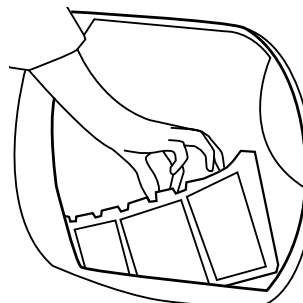

Indicateur Entretien

Filtre

● s'allume lorsqu'il faut nettoyer le filtre.

Si le linge ne sèche pas, vérifiez que le filtre n'est pas colmaté.

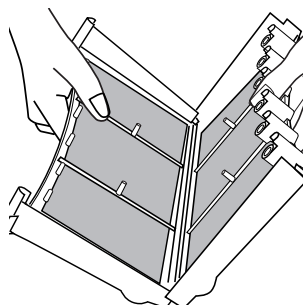

Sélection du programme

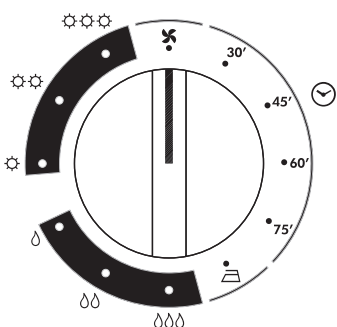

La machine Hoover Sensor Dry propose diverses options de séchage du linge répondant à tous les besoins.

Le tableau ci-après répertorie les programmes et leurs fonctions correspondantes.







Note : Il se peut que le capteur ne détecte pas les petites charges de petits articles. Pour les petites charges et les articles individuels ou les tissus pré-séchés ayant une faible teneur en humidité, utilisez les programmes à durée déterminée. Réglez le programme entre 30 et 75 minutes selon la taille de la charge et le degré de séchage voulu, et sélectionnez une température haute ou basse selon le type de tissu.

Si le capteur ne détecte pas l'article, le sèche-linge ne fonctionnera que pendant 10 minutes avant de se mettre en mode refroidissement.

Si la charge est trop importante ou trop mouillée, le sèche-linge se met automatiquement en mode refroidissement après 180 minutes.

Programme	Description
Complètement sec ☀☀☀☀	Sélectionnez le degré de séchage souhaité.
Extra Sec ☀☀☀	Celui-ci s'étend de Complètement sec pour le linge de bain et les peignoirs, à Sec pour les articles qui seront rangés sans être repassés, et comprend également des programmes séchant le linge qui sera repassé.
Sec ☀☀	
Prêt à Repasser ☀	
Moyennement sec ☹☹	
Humide ☹☹☹	
Repassage rapide 🪄	
75'	75 minutes de séchage
60'	60 minutes de séchage
45'	45 minutes de séchage
30'	30 minutes de séchage
Défroissage ❄	Séchage de linge dans de l'air froid

Fonctionnement

1. Ouvrez la porte et chargez le sèche-linge de linge. Vérifiez qu'aucun vêtement n'entrave la fermeture de la porte.
2. Fermez doucement la porte en la poussant lentement jusqu'à ce que vous entendiez un dé clic.
3. Vérifiez que le robinet d'eau est bien OUVERT.
4. Appuyez sur le bouton  pour mettre le sèche-linge en marche. L'indicateur  s'allume et le numéro de programme s'affiche.
5. Tournez le sélecteur de programme pour choisir le programme de séchage requis (consultez le guide de programmation).
6. Pour sécher des articles délicats, synthétiques ou en acrylique, appuyez sur le bouton  pour diminuer la température. Le voyant placé au-dessus du bouton de mise en route s'allume lorsque la machine est en mode basse température. Pour désactiver ce mode, la machine doit être réinitialisée.
7. Appuyez sur le bouton **START** . Le sèche-linge démarre automatiquement et l'indicateur  reste allumé de façon continue. Le temps restant du programme s'affiche.
8. L'afficheur indique l'avancement du séchage en termes de temps restant, et l'indicateur Temps Restant reste allumé.
9. Si vous ouvrez la porte pendant le cycle de séchage pour vérifier le linge, il est nécessaire d'appuyer sur **START**  pour recommencer le séchage une fois la porte refermée.
10. Lorsque l'affichage numérique indique 15', la machine se met en mode refroidissement et les articles sont séchés dans de l'air froid.
11. Lorsque le programme est terminé, l'afficheur indique 0 et l'alarme sonne pendant 10 secondes.
12. A la fin du cycle, l'alarme résonne et le tambour fera un tour toutes les dix minutes. Cette opération se poursuit jusqu'à ce que la machine soit réinitialisée ou éteinte.

ATTENTION !

Il est possible que le tambour, la porte et la charge soient très chauds.

Annulation et réinitialisation du programme

Pour annuler un programme, appuyez sur le bouton **START ▶** pendant 5 secondes. Les indicateurs clignotent, signifiant que la machine a été réinitialisée. Il est possible de modifier le programme dans les 10 minutes suivant le démarrage sans utiliser la fonction d'annulation et de réinitialisation.

Fonction de Départ Différé

La fonction de  permet à l'utilisateur de programmer le démarrage du cycle de séchage dans un délai allant jusqu'à 23 heures.

Lorsque cette fonction est sélectionnée pour la première fois, l'afficheur indique un délai d'une heure. Il convient d'appuyer plusieurs fois sur le bouton pour repousser successivement le démarrage d'une heure, et ce jusqu'à 23 heures maximum.

Pour démarrer le programme, appuyez sur **START ▶**. L'afficheur indique le temps restant en heures jusqu'au démarrage et le cycle de séchage débutera à l'issue de ce délai.

Note : Si vous n'appuyez pas sur le bouton **START ▶** dans les 5 secondes, la temporisation est automatiquement annulée.

Nettoyage et entretien de routine

Nettoyage du sèche-linge

- Nettoyez le filtre après chaque cycle.
- Après chaque période d'utilisation, essuyez l'intérieur du tambour et laissez la porte ouverte pendant un moment pour qu'il puisse sécher grâce à la circulation d'air.
- Essuyez l'extérieur de la machine et la porte avec un chiffon doux.
- N'utilisez PAS de tampons ou d'agents de nettoyage abrasifs.
- Pour empêcher que la porte n'adhère ou que les peluches ne s'accumulent, nettoyez régulièrement la surface intérieure et le joint de la porte avec un chiffon humide.

IMPORTANT

Coupez toujours le courant et débranchez la fiche de l'alimentation électrique avant de nettoyer cet appareil.

Spécifications techniques

Capacité du tambour	115 litres
Charge maximale	8 kg
Hauteur	85 cm
Largeur	60 cm
Profondeur	60 cm
Bande étiquette d'énergie	B

Pour les données électriques, veuillez consulter l'étiquette des valeurs nominales qui se trouve à l'avant de l'armoire du sèche-linge (avec la porte ouverte).

Dépistage de pannes

Quelle pourrait être l'origine de...

Défauts que vous pouvez rectifier vous-même

Avant d'appeler le service GIAS pour obtenir des conseils, veuillez suivre la liste des vérifications ci-dessous. L'intervention sera facturée si la machine fonctionne correctement ou si elle a été installée ou utilisée de manière incorrecte. Si le problème persiste alors que vous avez terminé les vérifications recommandées, veuillez appeler le service GIAS qui pourra peut-être vous aider par téléphone.

La période de séchage est trop longue/les vêtements ne sont pas suffisamment secs...

- Avez-vous sélectionné le temps de séchage/le programme qui convient ?
- Les vêtements étaient-ils trop mouillés ? Les vêtements avaient-ils été adéquatement essorés en machine ou à la main ?
- Le filtre doit-il être nettoyé ?
- Le sèche-linge est-il surchargé ?
- Les entrées, sorties et la base du sèche-linge sont-elles libres d'obstructions ?
- Avez-vous sélectionné le bouton  au cours d'un cycle précédent ?
- L'arrivée d'eau est-elle branchée et OUVERTE ?

Le sèche-linge ne fonctionne pas...

- Le sèche-linge est-il branché sur une alimentation électrique adéquate ? Vérifiez à l'aide d'un autre appareil, par exemple une lampe de chevet.
- La fiche est-elle bien branchée sur l'alimentation de secteur ?
- Y a-t-il une panne de courant ?
- Le fusible a-t-il sauté ?
- La porte est-elle bien fermée ?
- Le sèche-linge est-il en position de marche, au niveau du courant de secteur et de la machine ?
- La période de séchage ou le programme a-t-il été sélectionné ?
- La machine a-t-elle été remise en marche après l'ouverture de la porte ?
- Le sèche-linge s'est-il arrêté parce que l'indicateur  est allumé (voir ci-dessous).

Le sèche-linge est bruyant...

- Arrêtez le sèche-linge et contactez le service GIAS pour obtenir des conseils.

L'indicateur est allumé...

- Le filtre doit-il être nettoyé ?

L'indicateur est allumé...

- Il y a trop d'eau dans la machine, éteignez la machine et appelez le service GIAS pour assistance.

Service clientèle

Note :

Si le cordon d'alimentation de cet appareil est endommagé, il doit être remplacé par un cordon spécial exclusivement disponible auprès de GIAS Service ou d'un distributeur agréé.

En cas de problème après avoir effectué toutes les inspections recommandées, veuillez contacter le service GIAS. Il pourra vous aider par téléphone ou organiser la visite d'un technicien, en vertu des conditions de votre garantie. Cependant, vous serez facturé dans l'un des cas suivants :

- Si la machine est en bon état de marche.
- Si la machine n'a pas été installée conformément aux instructions d'installation.
- Si la machine a été utilisée incorrectement.

Pièces de rechange

Utilisez toujours des pièces de rechange de Hoover, disponibles auprès du service GIAS.

Service GIAS

Pour les entretiens et les réparations, contactez votre technicien local du service GIAS.

Le constructeur décline toute responsabilité en cas d'erreurs d'impression dans le présent document. Le constructeur se réserve le droit d'apporter les modifications nécessaires à ses produits sans en changer les caractéristiques de base.

