



- EN User manual
- DE Bedienungsanleitung
- FR Mode d'emploi
- IT Istruzioni per l'uso
- ES Manual de usuario
- PT Manual de instruções
- NL Gebruikershandleiding
- GR **User-Manual**



NESCAFÉ DOLCE GUSTO

www.dolce-gusto.com

UK 0800 707 60 66
DE 0800 365 23 48
FR 0811 90 70 07
IT 800 365 234

ES 902 312 300
PT 808 202 921
NL 0800 365 23 48
GR **0800 174 902**

0828232



EN Overview
DE Übersicht
FR Vue d'ensemble
IT Vista d'insieme

ES Vista general
PT Vista geral
NL Overzicht
GR **Overview**



3



EN Product range
DE Produktübersicht
FR Gamme de produits
IT Gamma di prodotti

ES Gama de producto
PT Gama de Produtos
NL Productassortiment
GR **Product range**



4



EN First use
DE Erste Inbetriebnahme
FR Première mise en service
IT Prima messa in funzione

ES Primera puesta en funcionamiento
PT Primeira utilização
NL Eerste inbedrijfstelling
GR **First Use**



6



EN Preparing a beverage
DE Getränkezubereitung
FR Préparation d'une boisson
IT Preparazione delle bevande

ES Preparación de una bebida
PT Preparação de bebidas
NL Bereiding van de dranken
GR **Preparing a beverage**



7



EN Cleaning
DE Reinigung
FR Nettoyage
IT Pulizia

ES Limpieza
PT Limpeza
NL Reinigen
GR **Cleaning**



9



EN Descaling
DE Entkalkung
FR Détartrage
IT Decalcificazione

ES Descalcificación
PT Descalcificação
NL Ontkalking
GR **Descaling**



10



EN Troubleshooting
DE Störungsbehebung
FR Dépannage
IT Guasti

ES Resolución de problemas
PT Resolução de problemas
NL Storingen verhelpen
GR **Troubleshooting**



11



EN Safety precautions
DE Sicherheitshinweise
FR Consignes de sécurité
IT Indicazioni di sicurezza

ES Indicaciones de seguridad
PT Recomendações de segurança
NL Veiligheidsmaatregelen
GR **Safety precautions**



13-20



EN Overview
DE Übersicht
FR Vue d'ensemble
IT Vista d'insieme

ES Vista general
PT Vista geral
NL Overzicht
GR Overview

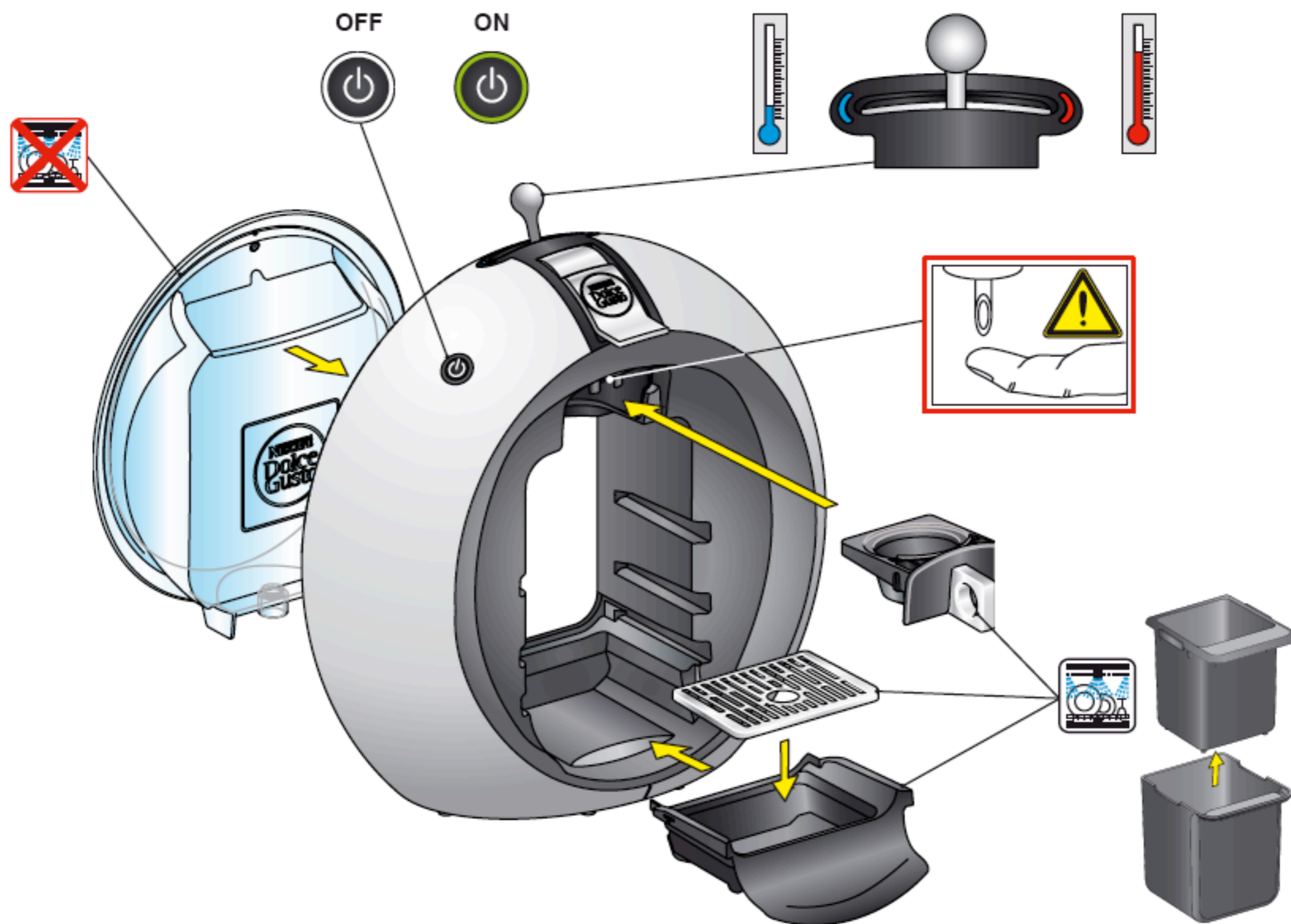

UK, D, F, I, SP, PT, NL	230 V, 50 Hz	max. 1500 W
GR	220 V, 50 Hz	

P

max./máx./maks./макс.
15 bar/*barov*/бар



1.5 l/л

kg

3 kg/кг



5 °C - 45 °C
41 °F - 113 °F



A = 31.6 cm/CM
B = 31.2 cm/CM
C = 19.6 cm/CM



- EN** Product range
- DE** Produktübersicht
- FR** Gamme de produits
- IT** Gamma di prodotti

- ES** Gama de producto
- PT** Gama de Produtos
- NL** Productassortiment
- GR** **Product range**

Hot Beverage
Hot Beverage
Hot Beverage
Hot Beverage
Hot Beverage
Hot Beverage
Hot Beverage



ESPRESSO

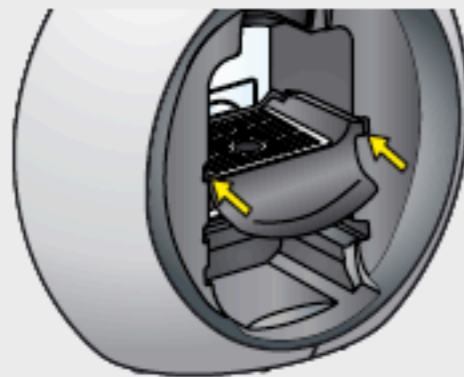

CAFFÈ LUNGO



CAPPUCCINO

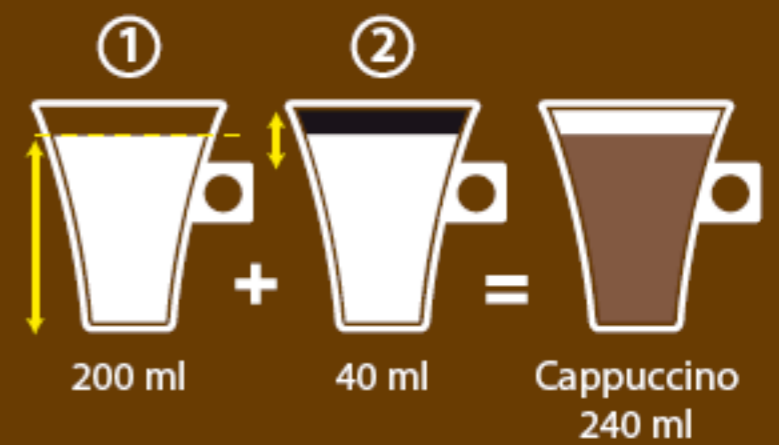

CHOCOCINO

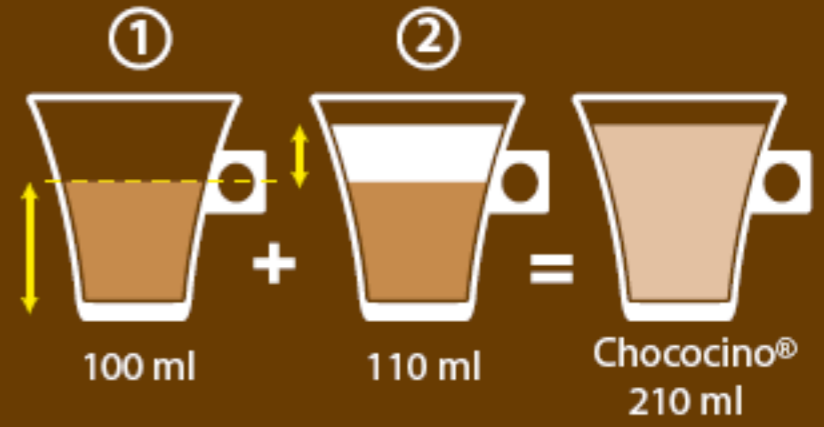

LATTE MACCHIATO



Cold Beverage
Cold Beverage
Cold Beverage
Cold Beverage
Cold Beverage
Cold Beverage
Cold Beverage

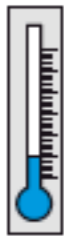

CAPPUCCINO ICE

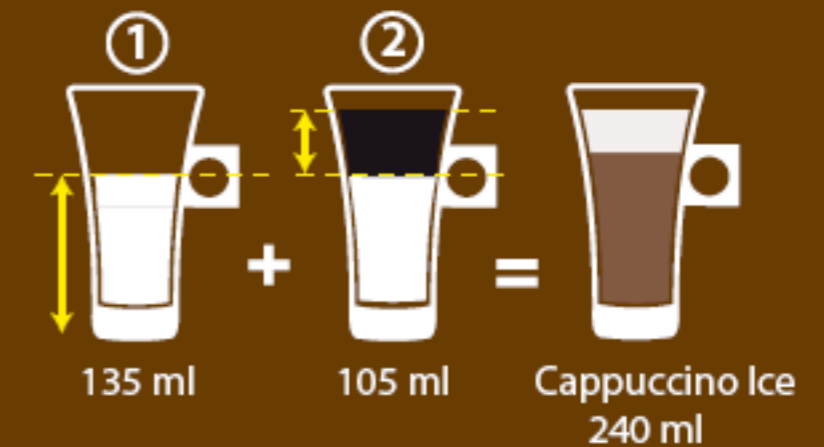

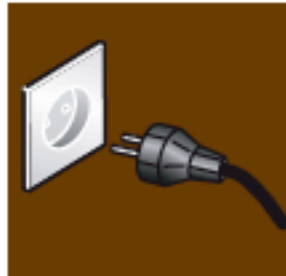

EN First use
DE Erste Inbetriebnahme
FR Première mise en service
IT Prima messa in funzione

ES Primera puesta en funcionamiento
PT Primeira utilização
NL Eerste inbedrijfstelling
GR **First use**

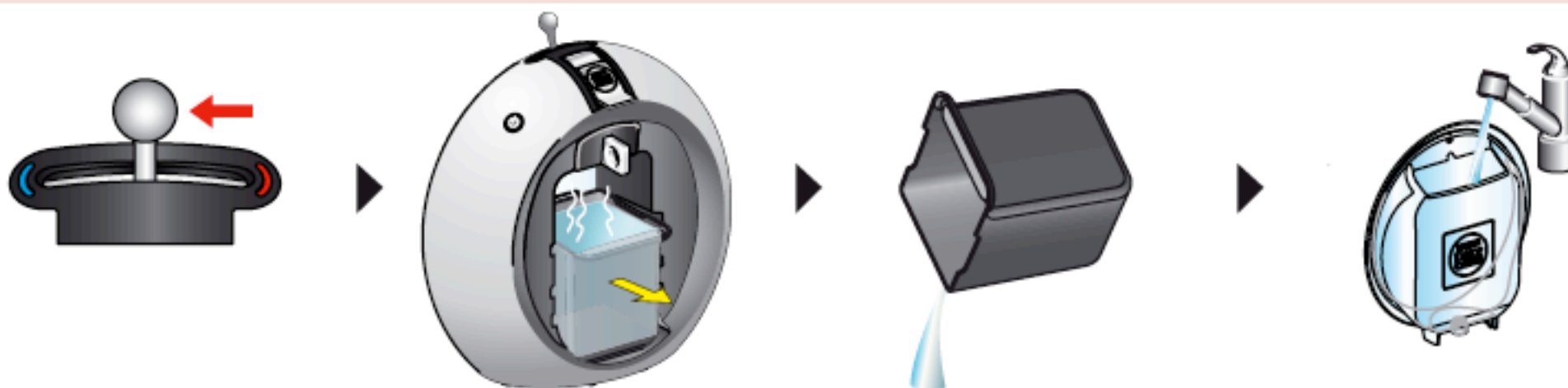
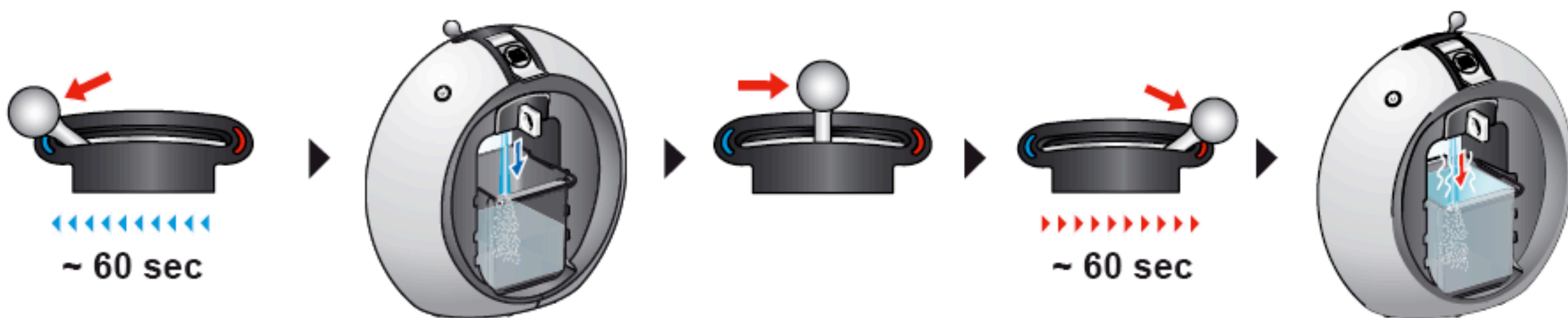
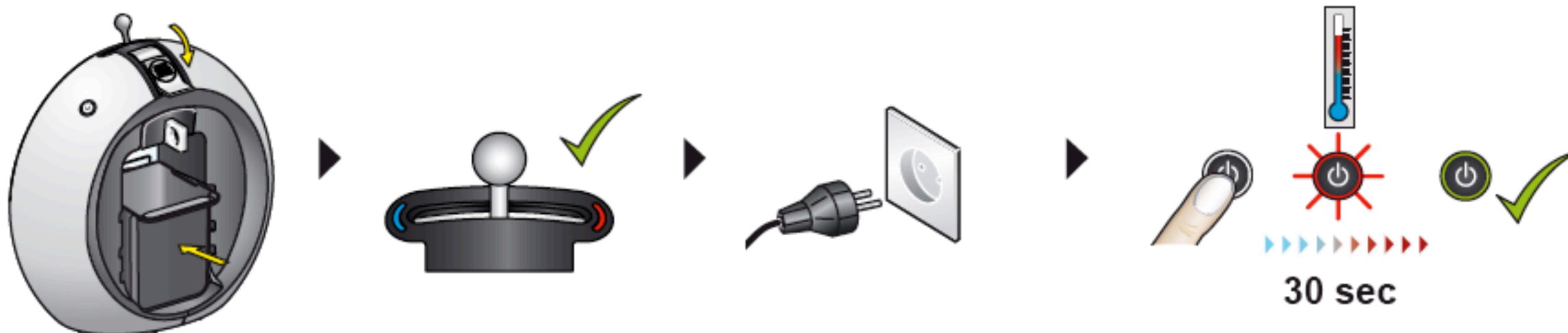



EN Preparing a beverage
DE Getränkzubereitung
FR Préparation d'une boisson
IT Preparazione delle bevande

ES Preparación de una bebida
PT Preparação de bebidas
NL Bereiding van de dranken
GR **Preparing a beverage**



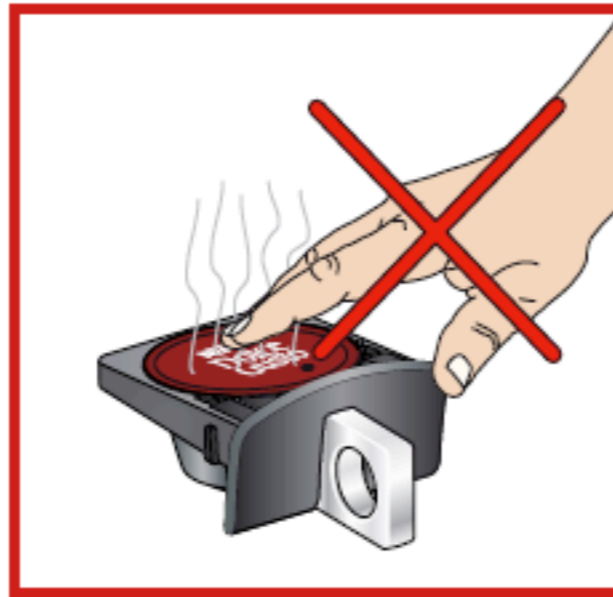
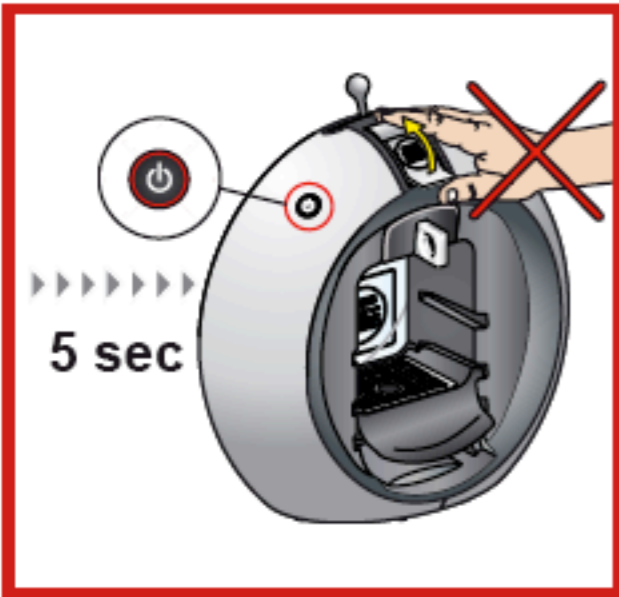

- EN Economy mode
- DE Stromsparmmodus
- FR Mode Eco
- IT Modalità Eco

- ES Modo Económico
- PT Modo Económico
- NL Stroombesparingsmodus
- GR Economy mode

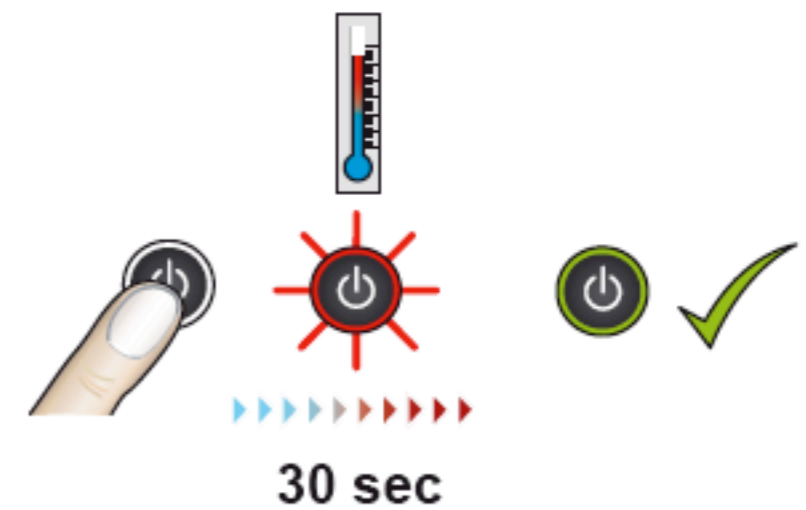



EN Cleaning
DE Reinigung
FR Nettoyage
IT Pulizia

ES Limpieza
PT Limpeza
NL Reinigen
GR Cleaning

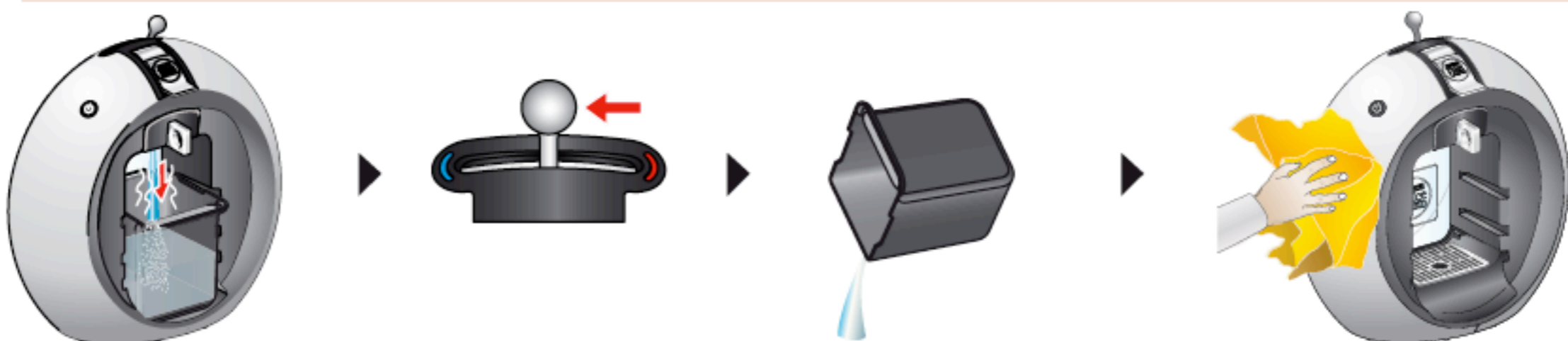
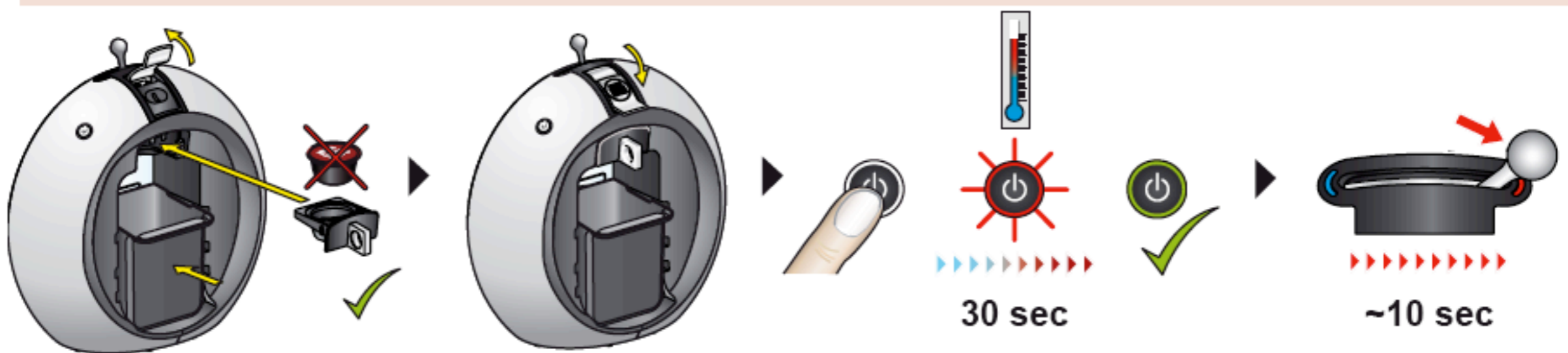
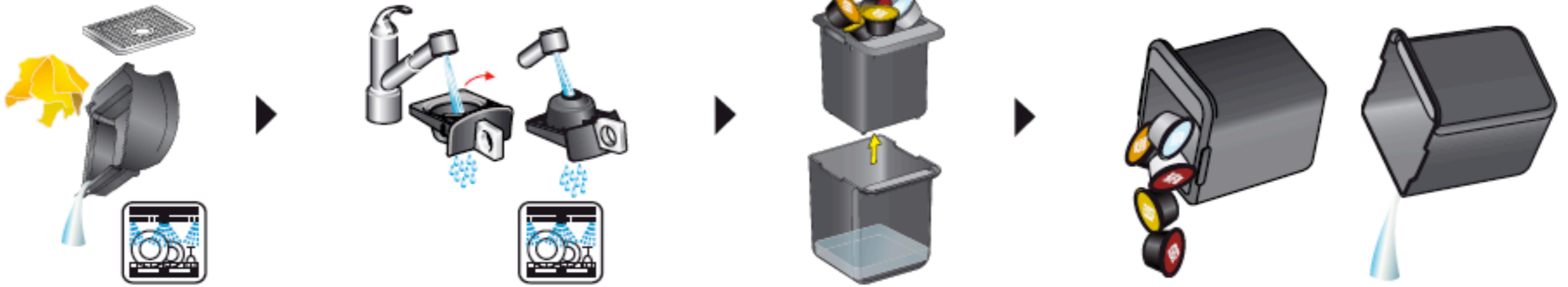



KRUPS F054

- EN Descaling
- DE Entkalkung
- FR Détartrage
- IT Decalcificazione

- ES Descalcificación
- PT Descalcificação
- NL Ontkalking
- GR **Descaling**

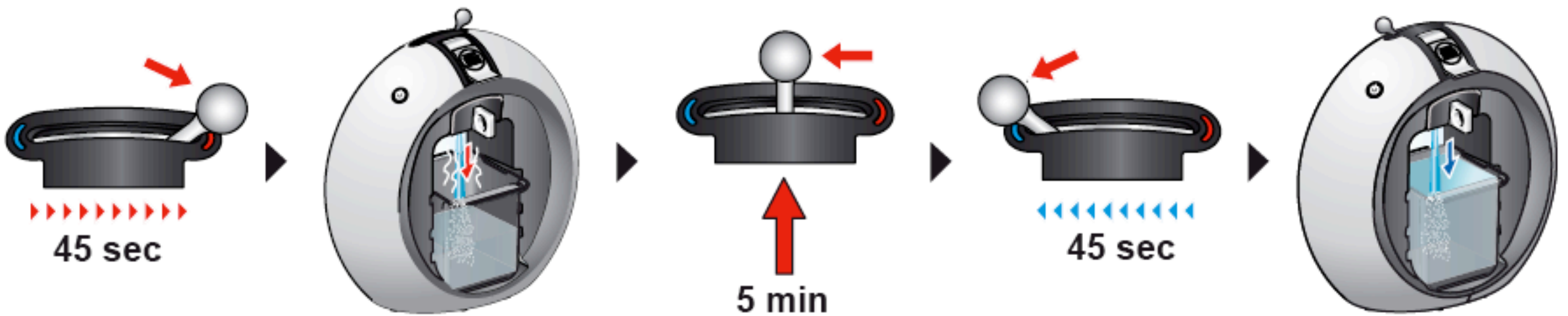
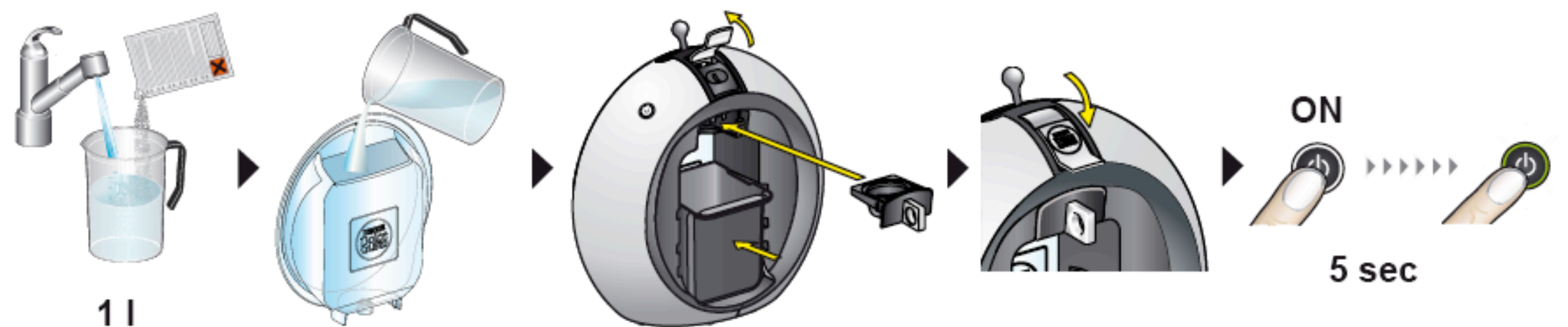
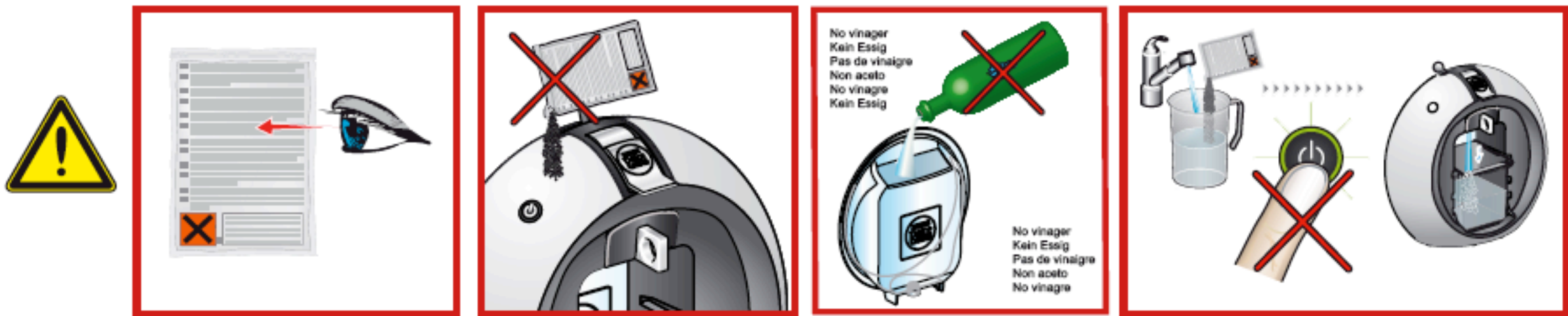

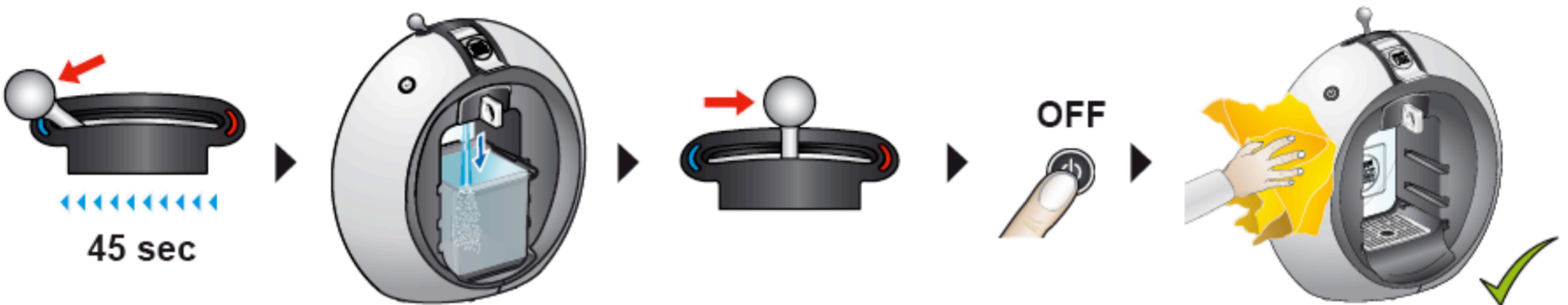

EN Troubleshooting
DE Störungsbehebung
FR Dépannage
IT Guasti

ES Resolución de problemas
PT Resolução de problemas
NL Storingen verhelpen
GR Troubleshooting

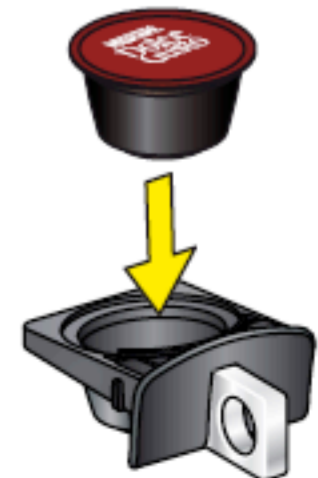
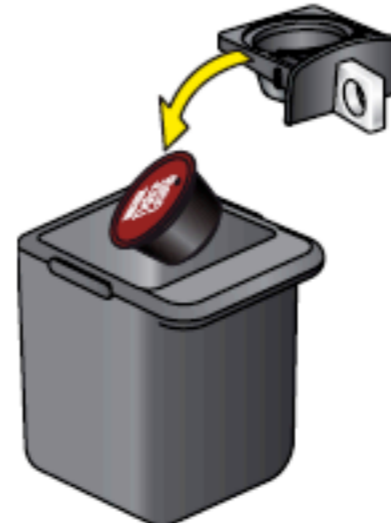
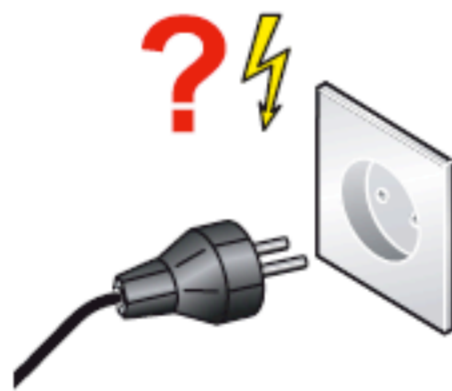

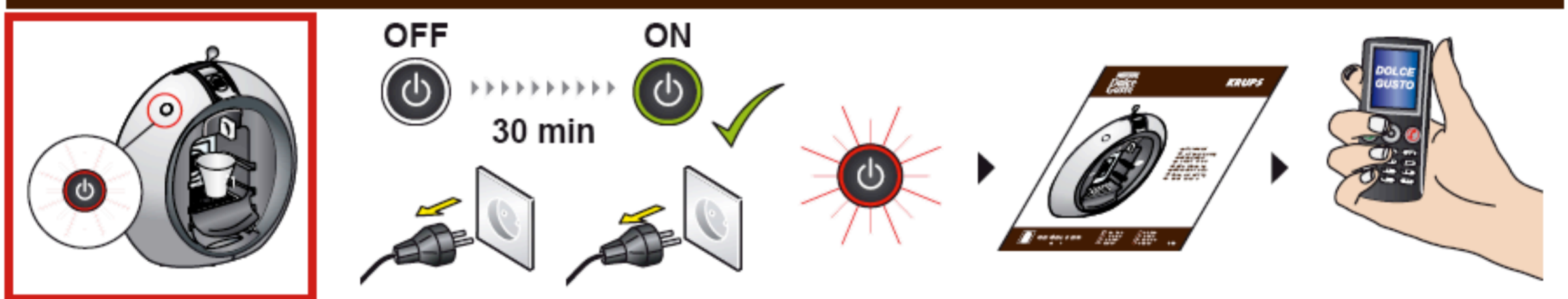
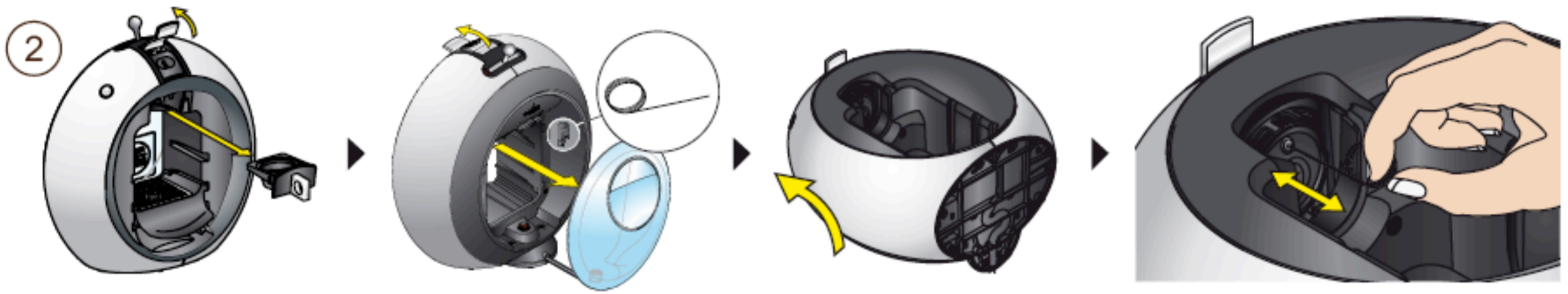
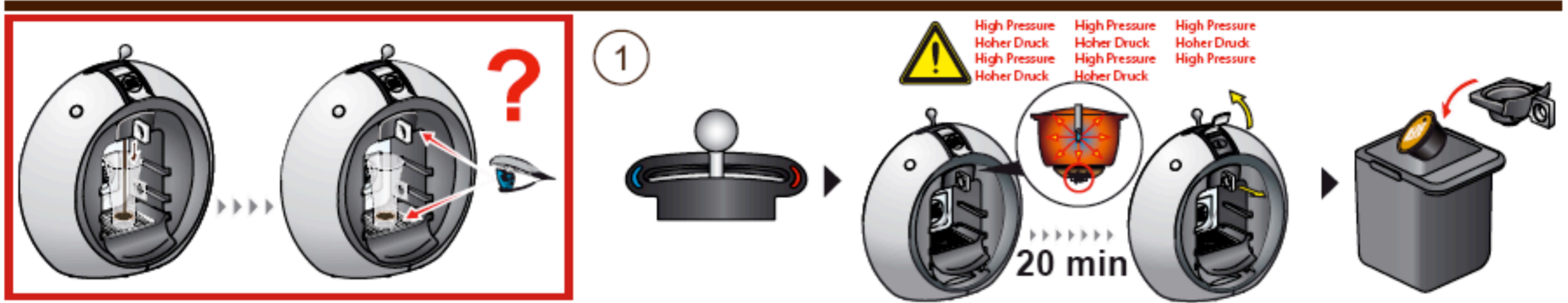



EN Safety precautions

This appliance may become a safety hazard if these instructions and safety precautions are ignored. Keep this instruction manual.

In case of an emergency remove plug from power socket immediately.

This product has been designed for domestic use only. In case of any commercial use, inappropriate use or failure to comply with the instructions, the manufacturer accepts no responsibility and the guarantee will not apply. Use only NESCAFÉ DOLCE GUSTO Capsules. If away for prolonged periods, on holiday, etc. the appliance must be emptied, cleaned and unplugged.

Mains voltage must be the same as the details on the rating plate. Connect the appliance to power sockets with an earth connection. The use of incorrect connection voids guarantee.

Do not place power cord close to heat, sharp edges, etc. Do not allow mains cord to dangle (risk of tripping up). Never touch cord with wet hands. Do not unplug by pulling the cord. In case of damage, do not use the appliance. In order to avoid danger, arrange repairs and/or replacement of power cord by NESCAFÉ DOLCE GUSTO Hotline only.

Do not place the appliance on a hot surface (e.g. heating plate) and never use it close to an open flame.

Do not use the machine if it is not operating perfectly or if there is evidence of damage. In such cases inform the NESCAFÉ DOLCE GUSTO Hotline.

For health reasons, always fill the water tank with fresh potable water. Always close extraction head with capsule holder, and

never open during operation. The appliance will not work if no capsule holder is inserted. Do not pull up lever before ON/OFF switch stops blinking red.

Do not put fingers under outlet during beverage preparation. To avoid injury, do not touch the needle of the head. Never leave the appliance while making a beverage. Do not use appliance without drip tray and drip grid, except when a very tall mug is used. Do not use appliance for hot water preparation. Do not overfill water tank. Keep appliance / cable / capsule holder out of reach of children. Never carry the machine by the extraction head.

Do not dismantle appliance and do not put anything into openings. Any operation, cleaning and care other than normal use must be undertaken by after-sales service centres approved by NESCAFÉ DOLCE GUSTO Hotline.

This appliance is not intended for use by: children; or persons who may suffer from a mental and/or physical impairment - unless they are adequately supervised in its operation and use. Persons who have a limited or no understanding of the operation and use of this appliance must first read and fully understand the contents of this user manual, and where appropriate seek additional guidance on its operation and use from the person responsible for their safety.

The capsule holder is equipped with two permanent magnets. Avoid placing capsule holder near appliances and objects that can be damaged by magnetism, e.g. credit cards, diskettes and other data devices, video tapes, television and computer monitors with picture tubes, mechanical clocks, hearing aids and loud speakers. Patients with pacemakers or defibrillators: Do not hold capsule holder

directly over pacemaker or defibrillator.

Before cleaning/care unplug the appliance and let it cool down. Empty and clean drip tray and capsule bin daily. Never clean wet or immerse plug, cord or appliance in any fluid. Never clean the appliance with running water, do not hose it down and do not dip it into water. Never use detergents to clean the appliance. Clean the appliance only using soft sponges/brushes. The water tank must be cleaned with a baby bottle brush. After descaling rinse the water tank and clean the machine to avoid any residual descaling agent.

After use of the appliance always remove the capsule and clean the head according to cleaning procedure. Users allergic to dairy products: Rinse head according to cleaning procedure (see page 9). Dispose of used capsules along with general household refuse.

Packaging is made of recyclable materials. Contact your local council/authority for further information on recycling.

Environment protection first!
Your appliance contains valuable materials which can be recovered or recycled. Leave it at a local civic waste collection point. This appliance is labelled in accordance with European Directive 2002/96 EC concerning used electrical and electronic appliances equipment – WEEE). The directive determines the framework for the return and recycling of used appliances as applicable throughout the EU.

Please be aware that the appliance is using electricity being in ready mode (0.4 W/hour).



DE Sicherheitshinweise

Bei Missachtung dieser Anleitung / der Sicherheitshinweise können Gefährdungen durch das Gerät entstehen. Die Betriebsanleitung bitte aufbewahren.

Im Notfall sofort Netzstecker aus der Steckdose ziehen.

Das Gerät nur für den privaten Haushalt (nicht für den kommerziellen Bereich) und nur in geschlossenen Räumen gemäß dieser Anleitung und der Spezifikationen benutzen. Nur die vorgesehenen NESCAFÉ DOLCE GUSTO Kapseln verwenden. Bei längerer Abwesenheit, Ferien usw. das Gerät entleeren, reinigen und Netzstecker ziehen. Sicherstellen, dass der Wassertank immer richtig mit dem Deckel verschlossen ist, außer wenn der Wassertank gefüllt wird. Bei nicht bestimmungsgemäßem Gebrauch erlischt der Haftungs- und Garantieanspruch.

Die Netzspannung muss mit den Angaben auf dem Typenschild übereinstimmen. Das Gerät nur an geerdete, 3polige Steckdosen anschließen. Bei falschem Anschluß erlischt die Garantie.

Das Netzkabel nicht durch heiße oder scharfkantige Teile beschädigen, herabhängen lassen (Stolpergefahr) oder mit nassen Händen berühren. Den Stecker nicht am Kabel aus der Steckdose ziehen. Bei Beschädigung das Gerät nicht mehr benutzen. Reparatur bzw. Ersatz des Netzkabels nur über die NESCAFÉ DOLCE GUSTO Hotline abwickeln, um Gefährdungen zu vermeiden.

Das Gerät nicht auf eine heiße Fläche stellen (z.B. Herdplatte) und nicht in der Nähe von Hitzequellen/Feuer benutzen.

Das Gerät nicht verwenden, wenn es nicht einwandfrei arbeitet oder Schäden aufweist. Wenden Sie sich in diesem Fall an die NESCAFÉ DOLCE GUSTO Hotline.

Aus gesundheitlichen Gründen, den Was-

sertank nur mit frischem Trinkwasser füllen. Den Brühkopf immer mit dem Kapselhalter verschließen und nie während des Brühvorgangs öffnen. Das Gerät funktioniert nicht, wenn kein Kapselhalter eingesetzt ist. Den Hebel nicht nach oben schwenken, solange der EIN/AUS-Schalter blinkt. Während der Getränkezubereitung die Finger nicht unter den Auslauf halten. Die Düsenadel im Brühkopf nicht berühren, um Verletzungen zu vermeiden. Das Gerät bei der Zubereitung von Getränken nicht unbeaufsichtigt lassen. Das Gerät nicht ohne Abtropfschale und Abtropfgitter verwenden, außer wenn ein sehr großer Becher verwendet wird. Das Gerät nicht zur Heisswasserzubereitung verwenden. Den Wassertank nicht überfüllen. Gerät / Kabel / Kapselhalter außerhalb der Reichweite von Kindern aufbewahren. Das Gerät nie am Brühkopf anheben.

Das Gerät nie öffnen und keine Gegenstände in die Geräteöffnungen stecken. Abgesehen von der normalen Verwendung, Reinigung und Pflege, müssen alle anderen Tätigkeiten von einem, durch die NESCAFÉ DOLCE GUSTO Hotline autorisierten, Kundendienstcenter ausgeführt werden.

Das Gerät ist nicht zur Verwendung durch Kinder oder Personen bestimmt, welche eingeschränkte körperliche, sensorische oder geistige Fähigkeiten aufweisen bzw. fehlende Erfahrung und Kenntnis im Umgang mit diesem Gerät haben. Solche Personen müssen von einer, für ihre Sicherheit verantwortlichen Aufsichtsperson zuerst instruiert oder während der Gerätebedienung beaufsichtigt werden.

Der Kapselhalter enthält zwei Dauermagnete. Den Kapselhalter deshalb nicht in die Nähe von Geräten oder Gegenständen bringen, welche durch Magnetismus beschädigt werden können, z.B. Kreditkarten, Disketten und andere Datenträger, Videokassetten, Fernsehgeräte und Computermonitore mit Bildröhren, mechanische Uhren, Hörgeräte

und Lautsprecher.

Für Patienten mit Herzschrittmachern oder Defibrillatoren: Den Kapselhalter nicht direkt über Herzschrittmacher oder Defibrillator halten.

Vor der Reinigung den Netzstecker ziehen und das Gerät abkühlen lassen. Die Abtropfschale und den Abfallbehälter täglich ausleeren und reinigen. Gerät / Kabel / Netzstecker nicht nass reinigen und nicht in Flüssigkeiten tauchen. Das Gerät nicht unter fließendem Wasser reinigen und nicht ins Wasser tauchen. Das Gerät niemals mit Waschmitteln reinigen. Das Gerät nur mit einem weichen Schwamm oder einer weichen Bürste reinigen. Der Wassertank darf nur mit einer Bürste für Babyfläschchen gereinigt werden. Nach dem Entkalken den Wassertank ausspülen und Entkalker-Rückstände vom Gerät abwischen.

Nach Gebrauch die Kapsel immer aus dem Kapselhalter entfernen und den Brühkopf reinigen. Für Milchallergiker: Brühkopf gemäß Reinigungsanleitung spülen (siehe Seite 9). Gebrauchte Kapseln mit dem Haushaltsabfall entsorgen.

Die Verpackung ist wiederverwertbar. Fragen Sie die zuständige Abteilung in Ihrer Gemeinde nach weiteren Informationen zum Recycling.

Umweltschutz hat Vorrang!
Das Gerät enthält wertvolle Materialien, welche recycelt und wiederverwendet werden können. Entsorgen Sie das Gerät daher an einer öffentlichen Entsorgungsstelle in Ihrer Nähe. Das Gerät ist gemäß der Europäischen Richtlinie 2002/96/EG (WEEE) für Elektro- und Elektronik-Altgeräte mit einer Kennzeichnung versehen. Diese Richtlinie regelt die Rückgabe und das Recycling von Altgeräten innerhalb der EU.

Bitte beachten Sie, dass das Gerät Strom verbraucht, solange es am Netz angeschlossen ist (0,4 W/h).



FR Consignes de sécurité

Cet appareil peut présenter des risques si les présentes instructions et consignes de sécurité sont ignorées. Conserver ces instructions.

En cas d'urgence, débrancher immédiatement la fiche électrique de la prise de courant.

Ce produit est destiné exclusivement à un usage domestique. En cas d'usage commercial, d'utilisation incorrecte et de non-respect des présentes instructions, le fabricant décline toute responsabilité et la garantie devient nulle. Utiliser seulement les capsules NESCAFÉ DOLCE GUSTO fournies. En cas d'absence prolongée, par exemple vacances, vider l'appareil, le nettoyer et le débrancher.

La tension doit être conforme aux indications de la plaque signalétique. Brancher l'appareil sur des prises de courant munies d'une prise de terre. L'utilisation d'une connexion incorrecte rend la garantie nulle.

Ne pas placer le cordon d'alimentation près d'une source de chaleur, d'arrêtes vives, etc. Ne pas laisser pendre le cordon (risque de trébuchement). Ne pas saisir le cordon avec des mains humides. Ne pas tirer sur le cordon pour débrancher la fiche. Ne pas utiliser l'appareil s'il est endommagé. Pour éviter des dangers, faire réparer et remplacer le cordon exclusivement par le service client NESCAFÉ DOLCE GUSTO.

Ne pas poser l'appareil sur une surface chaude (par ex. plaque chauffante) et ne jamais l'utiliser à proximité d'une flamme nue.

Ne pas mettre l'appareil en service s'il ne fonctionne pas correctement ou s'il présente des dommages. Informer dans ce cas la hotline NESCAFÉ DOLCE GUSTO.

Pour des raisons de santé, ne remplir le réservoir qu'avec de l'eau potable. Ne fermer la tête d'extraction que lorsque le porte-capsule est mis en place dans la machine.

Ne pas ouvrir la tête d'extraction pendant la marche. L'appareil ne fonctionne pas sans porte-capsule. Ne pas ouvrir le levier avant que l'interrupteur ON/OFF cesse de clignoter. Ne pas mettre les doigts sous le bec de sortie pendant la préparation de boissons. Pour éviter des blessures, ne pas toucher l'aiguille de la tête. Toujours rester près de l'appareil pendant la préparation de boissons. Ne pas mettre l'appareil en marche sans bac d'égouttage et sans grille, sauf en cas d'utilisation d'une très grande tasse. Ne pas utiliser l'appareil pour préparer de l'eau chaude. Ne pas trop remplir le réservoir d'eau. Conserver l'appareil / le câble / le porte-capsule hors de portée des enfants. Ne jamais transporter l'appareil en le tenant par la tête d'extraction.

Ne pas désassembler l'appareil et ne rien mettre dans les ouvertures. Toute opération autre que l'utilisation, le nettoyage et l'entretien ordinaires est réservée aux centres de service après-vente autorisés par la hotline NESCAFÉ DOLCE GUSTO.

Cet appareil n'est pas destiné aux enfants ou personnes souffrant de troubles mentaux ou physiques - sauf si l'utilisation de l'appareil fait alors l'objet d'une surveillance adéquate. Les personnes qui ne sont pas ou peu familiarisées avec l'utilisation de cet appareil doivent d'abord lire et entièrement comprendre ce mode d'emploi et, si nécessaire, demander de l'aide à la personne responsable de leur sécurité.

Le porte-capsule est pourvu de deux aimants permanents. Éviter de placer le porte-capsule à côté d'appareils et d'objets susceptibles d'être endommagés par aimantation, par ex. cartes de crédit, disquettes et autres supports de données, cassettes vidéo, postes de télévision et écrans d'ordinateur à tubes, montres mécaniques, aides auditives et haut-parleurs. Patients munis d'un stimulateur cardiaque ou d'un défibrillateur: ne pas tenir le porte-capsule

directement au-dessus du stimulateur cardiaque ou du défibrillateur.

Avant d'effectuer des travaux de nettoyage/d'entretien, débrancher l'appareil et le laisser refroidir. Vider et nettoyer le bac d'égouttage et le bac à capsules tous les jours. Ne jamais nettoyer ou plonger la fiche électrique, le cordon d'alimentation ou l'appareil dans un liquide. Ne jamais nettoyer l'appareil sous l'eau du robinet, le laver au jet ou le plonger dans l'eau. Ne pas utiliser de détergents pour nettoyer l'appareil. Nettoyer l'appareil seulement avec des éponges/brosses douces. Nettoyer le réservoir d'eau avec une brosse pour biberon. Rincer après le détartrage le réservoir d'eau et nettoyer l'appareil pour éliminer les restes de détartrant.

Après l'emploi de l'appareil, toujours enlever la capsule et nettoyer la tête selon les instructions de nettoyage. Utilisateurs allergiques aux produits laitiers: rincer la tête conformément aux instructions de nettoyage (voir page 9). Éliminer les capsules avec les ordures ménagères.

L'emballage est constitué de matériaux recyclables. Contacter l'autorité locale compétente pour plus d'informations sur le recyclage.

Priorité à la protection de l'environnement! L'appareil contient des matières susceptibles d'être récupérées ou recyclées. Le déposer au point de collecte de déchets prévu à cet effet. Cet appareil porte un marquage conforme à la directive européenne 2002/96 CE, relative aux déchets d'équipements électriques et électroniques - DEEE). La directive fixe le cadre réglementaire pour le renvoi et le recyclage d'appareils éliminés dans l'UE.

Noter que l'appareil consomme de l'électricité en mode veille (0.4 W/heure).



IT Indicazioni di sicurezza

Dei rischi potrebbero insorgere dall'apparecchio in caso di mancato rispetto delle indicazioni di sicurezza riportate nelle presenti istruzioni per l'uso. Conservare le presenti istruzioni per l'uso.

In caso di emergenza staccare subito la spina.

Il prodotto è concepito per un uso esclusivamente domestico. Il fabbricante declina ogni responsabilità e la garanzia non è applicata in caso di uso commerciale, uso non conforme allo scopo o danno dovuto al mancato rispetto delle presenti istruzioni per l'uso. Utilizzare unicamente le capsule fornite. L'apparecchio deve essere vuotato, pulito e staccato dalla presa in caso di assenza prolungata per vacanze ecc. Accertarsi che il coperchio sia sempre posizionato correttamente sull'apposito serbatoio dell'acqua ad eccezione di quando si riempie.

La tensione di alimentazione deve corrispondere a quella indicata sul contrassegno di fabbrica. Collegare l'apparecchio esclusivamente a una presa elettrica collegata a massa. Un allacciamento difettoso fa scadere la garanzia.

Non posizionare il cavo di alimentazione vicino a una fonte di calore, a spigoli vivi ecc. Non lasciare ciondolare il cavo di alimentazione (rischio di inciampare). Non toccare in nessun caso il cavo con le mani bagnate. Non staccare mai la spina tirando il cavo di alimentazione. Non utilizzare l'apparecchio se danneggiato. Al fine di prevenire qualsiasi rischio, contattare unicamente il numero verde NESCAFÉ DOLCE GUSTO per convenire le riparazioni e/o la sostituzione del cavo di alimentazione.

Non posizionare l'apparecchio su una superficie calda (p.es. una piastra riscaldante) e non utilizzarlo in nessun caso nelle vicinanze di una fiamma viva.

Non utilizzare la macchina se risulta danneggiata o mal funzionante. Informare in questo caso il numero verde NESCAFÉ DOLCE GUSTO.

Per questioni di igiene, riempire il serbatoio dell'acqua sempre con dell'acqua fresca potabile. Chiudere in ogni caso la testa di estrazione con il supporto per capsule e non aprirla durante il funzionamento. L'apparecchio non funziona se non è inserito alcun supporto per capsule. Non sollevare la leva prima che l'interruttore di accensione/spegnimento smetta di lampeggiare. Non mettere le dita sotto l'ugello di uscita durante la preparazione della bevanda. Non toccare l'ago della testa al fine di evitare dei ferimenti. Non lasciare incustodito l'apparecchio durante la preparazione della bevanda. Non utilizzare l'apparecchio senza sgocciolatoio e griglia tranne in caso di utilizzo di una tazza molto alta. Non utilizzare l'apparecchio per la preparazione dell'acqua calda. Non riempire in modo eccessivo il serbatoio dell'acqua. Mantenere l'apparecchio, il cavo e il supporto per capsule fuori portata dei bambini. Non sollevare in nessun caso la macchina dalla testa di estrazione.

Non smontare l'apparecchio e non inserire oggetti nelle fessure dell'apparecchio. Ogni operazione, pulizia e manutenzione eccedente il normale uso deve essere effettuata da un centro di servizio dopo vendita autorizzato dal numero verde NESCAFÉ DOLCE GUSTO.

L'apparecchio non è concepito per l'uso da parte di bambini o persone che soffrono di menomazioni fisiche e/o mentali - a meno che siano controllate in modo adeguato durante l'effettuazione di tale operazione. Le persone che comprendono solo parzialmente o non comprendono il funzionamento e l'utilizzo dell'apparecchio devono innanzitutto leggere e comprendere l'intero contenuto delle presenti istruzioni per l'uso e se del caso ricevere un'adeguata formazione dal responsabile alla sicurezza dell'apparecchio.

Il supporto per capsule è dotato di due magneti permanenti. Evitare di posizionare il supporto per capsule nelle vicinanze di apparecchi e oggetti che potrebbero danneggiarsi a causa del magnetismo, p.es. carte di

credito, dischetti e altri supporti di dati, videocassette, televisori e schermi di computer con tubi catodici, orologi meccanici, apparecchi acustici e altoparlanti. Pazienti con stimolatori cardiaci o defibrillatori: non tenere il supporto per capsule direttamente sopra lo stimolatore cardiaco o il defibrillatore.

Staccare l'apparecchio e lasciarlo raffreddare prima di procedere alla pulizia e alla manutenzione. Vuotare e pulire ogni giorno lo sgocciolatoio e il contenitore delle capsule usate. Non pulire in nessuno caso con acqua o immergere in liquidi la presa, il cavo di alimentazione o l'apparecchio. Non pulire in nessun caso l'apparecchio con acqua corrente o immergerlo in acqua. Non utilizzare in nessun caso dei detersivi per pulire l'apparecchio. Pulire l'apparecchio usando soltanto una spugna / una spazzola morbida. Il serbatoio dell'acqua deve essere pulito con una spazzola per biberon. Dopo la decalcificazione, pulire il serbatoio dell'acqua e pulire la macchina dai resti di decalcificante.

Togliere in ogni caso le capsule dopo l'uso e pulire la testa conformemente alla procedura consigliata. Persone allergiche ai latticini: pulire la testa conformemente alla procedura consigliata (vedi pagina 9). Eliminare le capsule usate con i rifiuti domestici.

L'imballaggio è in materiale riciclabile. Contattare l'ufficio competente del comune per maggiori informazioni in merito al riciclaggio.

La protezione dell'ambiente è prioritaria! L'apparecchio contiene materiali pregiati che è possibile rivalorizzare o riciclare. Consegnare quindi l'apparecchio a un centro di raccolta autorizzato. L'apparecchio è contrassegnato conformemente alla direttiva europea 2002/96 CEE relativa all'utilizzo di apparecchi elettrici ed elettronici (WEEE). La direttiva regola la consegna e il riciclaggio di vecchi apparecchi elettrici all'interno dell'Unione europea.

Ricordiamo che l'apparecchio consuma dell'elettricità se collegato alla rete (0.4 W/ora).



ES Indicaciones de seguridad

Este aparato se puede convertir en un peligro para la seguridad si se ignoran las siguientes instrucciones e indicaciones de seguridad. Conservar este manual de instrucciones.

En caso de emergencia: quitar inmediatamente el enchufe de la toma de corriente.

Este producto ha sido diseñado exclusivamente para uso doméstico. El fabricante no aceptará la responsabilidad derivada de todo uso comercial, uso inadecuado o incumplimiento de las instrucciones y, por consiguiente, la garantía se extinguirá. Utilizar únicamente las cápsulas suministradas. Si se ausenta durante largos períodos de tiempo, en vacaciones, etc., debe vaciar, limpiar y desenchufar el aparato. Comprobar que la tapa del depósito de agua está correctamente colocada en el depósito en todo momento, excepto cuando se vaya a rellenar.

La tensión eléctrica debe ser la misma que la detallada en la placa de tipo. Conectar el aparato a tomas de corriente con conexión de tierra. El uso de una conexión incorrecta invalida la garantía.

No colocar el cable eléctrico cerca de fuentes de calor, bordes angulosos, etc. No dejar que el cable cuelgue (riesgo de tropezar). No tocar nunca el cable con las manos mojadas. No desenchufar tirando del cable. En caso de daños, no utilizar el aparato. Para evitar peligros innecesarios, solicitar las reparaciones y/o sustituciones del cable eléctrico únicamente a través de la línea de atención telefónica de NESCAFÉ DOLCE GUSTO.

No colocar el aparato sobre una superficie caliente (p. ej. un radiador) y no utilizar nunca cerca de una llama abierta.

No utilizar la máquina si no funciona correctamente o si hay indicios de daños evidentes. En tal caso, informar a la línea de atención telefónica de NESCAFÉ DOLCE GUSTO.

Por razones de salubridad, llenar siempre el depósito con agua dulce. Cerrar siempre

el cabezal de extracción con el soporte de la cápsula y no abrir nunca mientras el aparato esté en funcionamiento. El aparato no funcionará si no hay un soporte de cápsula insertado. No levantar la palanca antes de que el interruptor ON/OFF deje de parpadear. No poner los dedos debajo de la salida durante la preparación de bebidas. Para evitar lesiones, no tocar la aguja del cabezal. No levantar nunca el aparato mientras se hace una bebida. No usar el aparato sin bandeja de escurrido o rejilla de escurrido, excepto cuando se utilice una taza muy alta. No utilizar el aparato para la preparación de agua caliente. No sobrellenar el depósito de agua. Mantener el aparato, el cable y el soporte de la cápsula fuera del alcance de los niños. No transportar nunca la máquina sujetándola por el cabezal de extracción.

No desmontar el aparato ni poner nada dentro de sus aberturas. Toda operación, limpieza y mantenimiento diferentes al uso normal deben ser realizados por los centro de servicio postventa aprobados por la línea de atención telefónica de NESCAFÉ DOLCE GUSTO.

Este aparato no ha sido diseñado para ser utilizado por: niños o personas que padezcan una discapacidad mental y/o física, a menos de que estén debidamente supervisados en su operación y uso. Aquellas personas que posean una comprensión limitada o no tengan conocimientos algunos sobre la operación y el uso de este aparato, deberán leer primero y entender totalmente el contenido de este Manual de usuario y, cuando sea necesario, deberán buscar orientación adicional sobre su funcionamiento y uso por parte de la persona responsable de su seguridad.

El soporte de la cápsula está equipado con dos imanes permanentes. Evitar la colocación del soporte de la cápsula cerca de aparatos y objetos que pueden dañarse por efecto del magnetismo, p. ej. tarjetas de crédito, disquetes y otros dispositivos de datos, cintas de vídeo, televisión y monitores

de ordenador con tubos de imagen, relojes mecánicos, audífonos y altavoces. Para pacientes con marcapasos o desfibriladores: no colocar el soporte de la cápsula directamente sobre el marcapasos o desfibrilador.

Antes de realizar tareas de limpieza/mantenimiento, desenchufar el aparato y dejarlo enfriar. Vaciar y limpiar la bandeja de escurrido y el depósito de cápsulas diariamente. No limpiar nunca en mojado ni sumergir el enchufe, el cable o el aparato en ningún líquido. No limpiar nunca el aparato con agua corriente, no lavarlo con una manguera y no sumergirlo en agua. No utilizar nunca detergentes para limpiar el aparato. Limpiar el aparato utilizando sólo esponjas/cepillos suaves. El depósito de agua debe limpiarse con un cepillo para biberones. Después de la descalcificación, enjuagar el depósito de agua y limpiar la máquina para evitar cualquier residuo del agente de descalcificación.

Tras el uso del aparato, extraer siempre la cápsula y limpiar el cabezal de conformidad con el procedimiento de limpieza. Para usuarios alérgicos a productos diarios: enjuagar el cabezal conforme al procedimiento de limpieza (ver la página 9). Desechar las cápsulas usadas junto con la basura doméstica general.

El embalaje está compuesto de materiales reciclables. Póngase en contacto con su ayuntamiento o autoridad local para obtener más información acerca del reciclaje.

¡La protección del medio ambiente ante todo! Su electrodoméstico contiene materiales recuperables y/o reciclables. Deséchelo en un punto de recogida selectiva municipal. Este aparato está etiquetado conforme a la directiva europea 2002/96 EC sobre residuos de aparatos eléctricos y electrónicos – RAEE). La directiva determina el marco para la devolución y el reciclaje de aparatos usados tal como es de aplicación en toda la UE.

Debe tenerse en cuenta que el aparato consume electricidad cuando está en modo preparado (0,4 W/hora).



PT Recomendações de segurança

Este aparelho pode apresentar riscos para o utilizador caso as instruções e recomendações de segurança não sejam respeitadas. Guarde as instruções para futuras utilizações.

Em caso de emergência, retire imediatamente a ficha da tomada.

Este aparelho foi concebido exclusivamente para um uso doméstico. Qualquer utilização para fins comerciais, utilização incorrecta ou não respeito das instruções, liberta o fabricante de qualquer responsabilidade e anula a garantia. Utilize apenas as cápsulas adequadas a essa máquina. Em caso de ausência prolongada, por exemplo férias, esvazie, limpe e desligue o aparelho. A tampa do reservatório de água deve estar sempre colocada correctamente no reservatório, excepto durante o reenchimento.

A tensão de alimentação deve estar em conformidade com as indicações da placa sinalética. Ligue sempre o aparelho a tomadas com ligação à terra. A utilização de uma ligação incorrecta anula a garantia.

Nunca coloque o cabo de alimentação perto de uma fonte de calor, arestas vivas, etc. Nunca deixe o cabo de alimentação pendurado (risco de tropeçar). Nunca toque no cabo de alimentação com as mãos molhadas. Nunca puxe pelo cabo de alimentação para retirar a ficha da tomada. Nunca utilize o aparelho se este se encontrar de alguma forma danificado. Por forma a evitar qualquer situação de risco para o utilizador, a reparação e substituição do cabo de alimentação deverá ser executada por um Serviço de Assistência Técnica autorizado KRUPS.

Nunca coloque o aparelho sobre uma superfície quente (por ex. placa de cozedura) e nunca o utilize na proximidade de uma chama viva.

Não utilize o aparelho se este não estiver a funcionar correctamente ou apresentar anomalias de funcionamento. Neste caso, contacte o Clube Consumidor KRUPS.

Por razões sanitárias e de saúde, o reservatório deve ser sempre cheio com água

potável nova. Feche a cabeça de extracção apenas quando o porta-cápsulas se encontrar correctamente colocado no aparelho. Nunca abra a cabeça de extracção durante o funcionamento do aparelho. O aparelho não funciona sem o porta-cápsulas. Levante a alavanca apenas quando o interruptor ON/OFF deixar de piscar. Nunca coloque os dedos por baixo do bico de saída durante a preparação de bebidas. Por forma a evitar qualquer risco de ferimento, nunca toque na agulha da cabeça. Mantenha-se sempre junto da máquina durante a extracção de bebidas. Nunca coloque o aparelho em funcionamento sem a gaveta de recolha de pingos e sem a grelha, excepto no caso de utilização de uma chávena muito grande. Não utilize o aparelho para a extracção de água quente. Não encha em excesso o reservatório de água. Mantenha o aparelho, o cabo de alimentação e o porta-cápsulas fora do alcance das crianças. Nunca transporte o aparelho segurando-o pela cabeça de extracção.

Nunca tente desmontar o aparelho e não tape as aberturas. Qualquer operação, para além da utilização, limpeza ou manutenção usual, deverá ser executada por um Serviço de Assistência Técnica autorizado KRUPS.

Este aparelho não foi concebido para ser utilizado por pessoas (incluindo crianças) cujas capacidades físicas, sensoriais ou mentais se encontram reduzidas, ou por pessoas com falta de experiência ou conhecimento, a não ser que tenham sido devidamente acompanhadas e instruídas sobre a correcta utilização do aparelho, pela pessoa responsável pela sua segurança. É importante vigiar as crianças por forma a garantir que as mesmas não brinquem com o aparelho.

O porta-cápsulas está equipado com dois ímanes permanentes. Evite colocar o porta-cápsulas junto de aparelhos e objectos susceptíveis de ficarem danificados por magnetização, por ex. cartões de crédito, disquetes, e outros suportes de dados, cassetes vídeo, televisores e monitores de computadores, relógios mecânicos, apare-

lhos auditivos e altifalantes. Pessoas portadoras de "pacemakers" ou desfibrilhador : nunca colocar o porta-cápsulas à altura do "pacemaker" ou do desfibrilhador.

Antes de proceder à limpeza ou manutenção do aparelho, desligue-o, retire a ficha da tomada e deixe-o arrefecer. Esvazie e limpe a gaveta de recolha de pingos e o recipiente para cápsulas usadas todos os dias. Nunca limpe nem mergulhe a ficha eléctrica, o cabo de alimentação ou o próprio aparelho dentro de água ou qualquer outro tipo de líquido. Nunca lave o aparelho debaixo da torneira, com jacto de água ou mergulhando-o dentro de água. Não utilize qualquer tipo de detergente para limpar o aparelho. Limpar a máquina apenas com esponjas/escovas macias. O reservatório de água deve ser lavado com uma escova de biberões. Enxagúe o reservatório de água após o processo de descalcificação e limpe o aparelho por forma retirar eventuais vestígios de descalcificante.

Após cada utilização, retire a cápsula usada e limpe a cabeça de extracção de acordo com as instruções de limpeza. Para os utilizadores com alergias à produtos lácteos: enxagúe a cabeça de extracção de acordo com as instruções de limpeza (ver página 9). Deite as cápsulas usadas no lixo comum.

A embalagem do aparelho é composta por materiais recicláveis. Contacte a entidade competente para qualquer informação sobre a reciclagem.

Protecção do meio ambiente em primeiro lugar! O seu produto contém materiais que podem ser recuperados ou reciclados. Entregue-o num ponto de recolha para possibilitar o seu tratamento. Este aparelho está marcado de acordo com a Directiva europeia 2002/96 CE relativa aos equipamentos eléctricos ou electrónicos usados. Esta Directiva define o sistema para a recolha e reciclagem de aparelhos usados em todo o espaço da União Europeia.

Nota: o aparelho consome energia em modo "stand by" (0.4 W/hora).

**NL Veiligheidsmaatregelen**

Het apparaat kan gevaarlijk worden, als de instructies en de veiligheidsmaatregelen niet in acht worden genomen. Bewaar deze handleiding.

Trek in geval van nood de stekker onmiddellijk uit het stopcontact.

Dit product werd uitsluitend voor huishoudelijk gebruik ontworpen. In geval van commercieel gebruik, ongeschikt gebruik of gebruik dat niet aan de instructies voldoet, kan de fabrikant niet aansprakelijk worden gesteld en heeft de gebruiker geen recht op garantie. Maak uitsluitend gebruik van de passende capsules. Tijdens een periode van lange afwezigheid, bijv. vakantie, enz. moet het apparaat worden leeggemaakt, gereinigd en de stekker uit het stopcontact zijn gehaald. Zorg ervoor dat het dekseltje van het waterreservoir altijd goed op het reservoir is geplaatst behalve wanneer water wordt gevuld.

De hoofdspanning moet gelijk zijn aan de gegevens op het typeplaatje. Sluit het apparaat aan op een geaard stopcontact. Door gebruik van een foutieve aansluiting heeft de gebruiker geen recht op garantie.

Leg het netsnoer niet in de buurt van een warmtebron, scherpe kanten enz. Laat de spanningskabel niet losjes naar beneden hangen (struikelgevaar). Raak de kabel nooit met natte handen aan. Trek de stekker nooit met een ruk aan de kabel uit het stopcontact. Gebruik het apparaat niet in geval van beschadiging. Laat het netsnoer uitsluitend via de NESCAFÉ DOLCE GUSTO Hotline herstellen of vervangen om gevaar te voorkomen.

Plaats het apparaat nooit op een heet oppervlak (bijv. kookplaat) en gebruik het nooit in de buurt van een open vuur.

Gebruik het apparaat nooit als het niet helemaal perfect werkt of als er tekenen van beschadiging zijn. Informeer in dat geval de NESCAFÉ DOLCE GUSTO Hotline.

Vul om gezondheidsredenen het waterreservoir altijd met vers drinkwater. Sluit de extractiekop altijd samen met de capsulehouder en open hem nooit tijdens de werking. Het apparaat werkt niet als de capsulehouder niet is geplaatst. Trek de hendel niet omhoog voordat ON/OFF stopt met knipperen. Houd de vingers nooit onder de uitloop tijdens het bereiden van dranken. Raak de naald van de kop niet aan om verwondingen te voorkomen. Laat het apparaat nooit alleen tijdens de bereiding van dranken. Gebruik het apparaat niet zonder lekbakje en lekrooster behalve bij het gebruik van een zeer hoge kop. Gebruik het apparaat niet voor het maken van heet water. Doe niet teveel water in het waterreservoir. Houd het apparaat / de kabels / de capsulehouder buiten het bereik van kinderen. Draag het apparaat nooit door het aan de extractiekop vast te houden.

Haal het apparaat niet uit elkaar en steek niets in de openingen. Elke werking, reiniging en onderhoud, die niet tot het normale gebruik behoren, moet door de klantenservice, goedgekeurd door NESCAFÉ DOLCE GUSTO Hotline worden uitgevoerd.

Dit apparaat is niet bedoeld om zonder hulp of toezicht gebruikt te worden door kinderen of andere personen, indien hun fysieke, zintuiglijke of mentale vermogen hen niet in staat stellen dit apparaat op een veilige wijze te gebruiken, tenzij van tevoren instructies hebben ontvangen betreffende het gebruik van dit apparaat door een verantwoordelijke persoon. Er moet toezicht zijn op kinderen zodat zij niet met het apparaat kunnen spelen.

De capsulehouder is met twee permanente magneten uitgerust. Plaats de capsulehouder niet bij apparaten en voorwerpen die door de magneten beschadigd kunnen worden, bijv. creditcards, diskettes en andere gegevensdragers, videotapes, televisie en computerschermen met beeldbuizen, mechanische klokken, gehoorapparaten en

luidsprekers. Patiënten met pacemakers of defibrillators: Houd de capsulehouder niet direct boven de pacemaker of defibrillator.

Haal de stekker uit het stopcontact en laat het afkoelen voordat u het apparaat reinigt. Maak het lekrooster en de capsulecontainer dagelijks schoon. Reinig nooit nat en dompel de stekker, het snoer of het apparaat nooit in vloeistof. Reinig het apparaat nooit met stromend water, sproei het nooit af en dompel het nooit onder water. Gebruik nooit schoonmaakmiddelen om het apparaat mee te reinigen. Maak het apparaat alleen met zachte sponzen / borstels schoon. Het waterreservoir moet met een babyflesborstel worden gereinigd. Spoel na het ontkalken het waterreservoir uit en reinig het apparaat om eventuele resten van het ontkalkingsmiddel te verwijderen.

Verwijder na gebruik van het apparaat altijd de capsule en reinig de capsulehouder volgens de reinigingsprocedure. Voor gebruikers die allergisch zijn voor zuivelproducten: Spoel de houder volgens de reinigingsprocedure (zie pagina 9). Deponeer gebruikte capsules bij het algemeen huishoudelijk afval.

De verpakking is gemaakt uit recycleerbaar materiaal. Neem contact op met de plaatselijke dienst of instantie voor meer informatie over recycling.

Milieubescherming is belangrijk! Uw toestel bevat waardevol materiaal dat kan worden hergebruikt of gerecycled. Breng het naar een plaatselijk verzamelpunt voor afval. Het apparaat is gekenmerkt in overeenstemming met de Europese Richtlijn 2002/96 EC aangaande elektrische en elektronische toestellen – WEEE). De richtlijn bepaalt het kader voor de teruggave en de recycling van gebruikte toestellen zoals toegepast in de gehele EU.

Neem in acht dat het apparaat in de gereed modus gebruik maakt van elektriciteit (0.4 W/per uur).



GR Safety Precautions

This appliance may become a safety hazard if these instructions and safety precautions are ignored. Keep this instruction manual.

In case of an emergency remove plug from power socket immediately.

This product has been designed for domestic use only. In case of any commercial use, inappropriate use or failure to comply with the instructions, the manufacturer accepts no responsibility and the guarantee will not apply. Use only Nescafé Dolce Gusto Capsules. If away for prolonged periods, on holiday, etc. the appliance must be emptied, cleaned and unplugged.

Mains voltage must be the same as the details on the rating plate. Connect the appliance to power sockets with an earth connection. The use of incorrect connection voids guarantee.

Do not place power cord close to heat, sharp edges, etc. Do not allow mains cord to dangle (risk of tripping up). Never touch cord with wet hands. Do not unplug by pulling the cord. In case of damage, do not use the appliance. In order to avoid danger, arrange repairs and/or replacement of power cord by NESCAFÉ DOLCE GUSTO Hotline only.

Do not place the appliance on a hot surface (e.g. heating plate) and never use it close to an open flame.

Do not use the machine if it is not operating perfectly or if there is evidence of damage. In such cases inform the NESCAFÉ DOLCE GUSTO Hotline.

For health reasons, always fill the water tank with fresh potable water. Always close extraction head with capsule holder, and

never open during operation. The appliance will not work if no capsule holder is inserted. Do not pull up lever before ON/OFF switch stops blinking red.

Do not put fingers under outlet during beverage preparation. To avoid injury, do not touch the needle of the head. Never leave the appliance while making a beverage. Do not use appliance without drip tray and drip grid, except when a very tall mug is used. Do not use appliance for hot water preparation. Do not overfill water tank. Keep appliance / cable / capsule holder out of reach of children. Never carry the machine by the extraction head.

Do not dismantle appliance and do not put anything into openings. Any operation, cleaning and care other than normal use must be undertaken by after-sales service centres approved by NESCAFÉ DOLCE GUSTO Hotline.

This appliance is not intended for use by: children; or persons who may suffer from a mental and/or physical impairment - unless they are adequately supervised in its operation and use. Persons who have a limited or no understanding of the operation and use of this appliance must first read and fully understand the contents of this user manual, and where appropriate seek additional guidance on its operation and use from the person responsible for their safety.

The capsule holder is equipped with two permanent magnets. Avoid placing capsule holder near appliances and objects that can be damaged by magnetism, e.g. credit cards, diskettes and other data devices, video tapes, television and computer monitors with picture tubes, mechanical clocks, hearing aids and loud speakers. Patients with pacemakers or defibrillators: Do not hold capsule holder

directly over pacemaker or defibrillator.

Before cleaning/care unplug the appliance and let it cool down. Empty and clean drip tray and capsule bin daily. Never clean wet or immerse plug, cord or appliance in any fluid. Never clean the appliance with running water, do not hose it down and do not dip it into water. Never use detergents to clean the appliance. Clean the appliance only using soft sponges/brushes. The water tank must be cleaned with a baby bottle brush. After descaling rinse the water tank and clean the machine to avoid any residual descaling agent.

After use of the appliance always remove the capsule and clean the head according to cleaning procedure. Users allergic to dairy products: Rinse head according to cleaning procedure (see page 9). Dispose of used capsules along with general household refuse.

Packaging is made of recyclable materials. Contact your local council/authority for further information on recycling.

Environment protection first!
Your appliance contains valuable materials which can be recovered or recycled. Leave it at a local civic waste collection point. This appliance is labelled in accordance with European Directive 2002/96 EC concerning used electrical and electronic appliances equipment – WEEE). The directive determines the framework for the return and recycling of used appliances as applicable throughout the EU.

Please be aware that the appliance is using electricity being in ready mode (0.4 W/hour).