



- EN User manual
- DE Bedienungsanleitung
- FR Mode d'emploi
- IT Istruzioni per l'uso
- ES Manual de usuario
- PT Manual de instruções
- NL Gebruikershandleiding
- GR **User-Manual**



NESCAFÉ DOLCE GUSTO

www.dolce-gusto.com

UK 0800 707 60 66
DE 0800 365 23 48
FR 0811 90 70 07
IT 800 365 234

ES 902 312 300
PT 808 202 921
NL 0800 365 23 48
GR **0800 174 902**

0828232



EN Overview
DE Übersicht
FR Vue d'ensemble
IT Vista d'insieme

ES Vista general
PT Vista geral
NL Overzicht
GR **Overview**



3



EN Product range
DE Produktübersicht
FR Gamme de produits
IT Gamma di prodotti

ES Gama de producto
PT Gama de Produtos
NL Productassortiment
GR **Product range**



4



EN First use
DE Erste Inbetriebnahme
FR Première mise en service
IT Prima messa in funzione

ES Primera puesta en funcionamiento
PT Primeira utilização
NL Eerste inbedrijfstelling
GR **First Use**



6



EN Preparing a beverage
DE Getränkezubereitung
FR Préparation d'une boisson
IT Preparazione delle bevande

ES Preparación de una bebida
PT Preparação de bebidas
NL Bereiding van de dranken
GR **Preparing a beverage**



7



EN Cleaning
DE Reinigung
FR Nettoyage
IT Pulizia

ES Limpieza
PT Limpeza
NL Reinigen
GR **Cleaning**



9



EN Descaling
DE Entkalkung
FR Détartrage
IT Decalcificazione

ES Descalcificación
PT Descalcificação
NL Ontkalking
GR **Descaling**



10



EN Troubleshooting
DE Störungsbehebung
FR Dépannage
IT Guasti

ES Resolución de problemas
PT Resolução de problemas
NL Storingen verhelpen
GR **Troubleshooting**



11



EN Safety precautions
DE Sicherheitshinweise
FR Consignes de sécurité
IT Indicazioni di sicurezza

ES Indicaciones de seguridad
PT Recomendações de segurança
NL Veiligheidsmaatregelen
GR **Safety precautions**



13-20



EN Overview
DE Übersicht
FR Vue d'ensemble
IT Vista d'insieme

ES Vista general
PT Vista geral
NL Overzicht
GR Overview

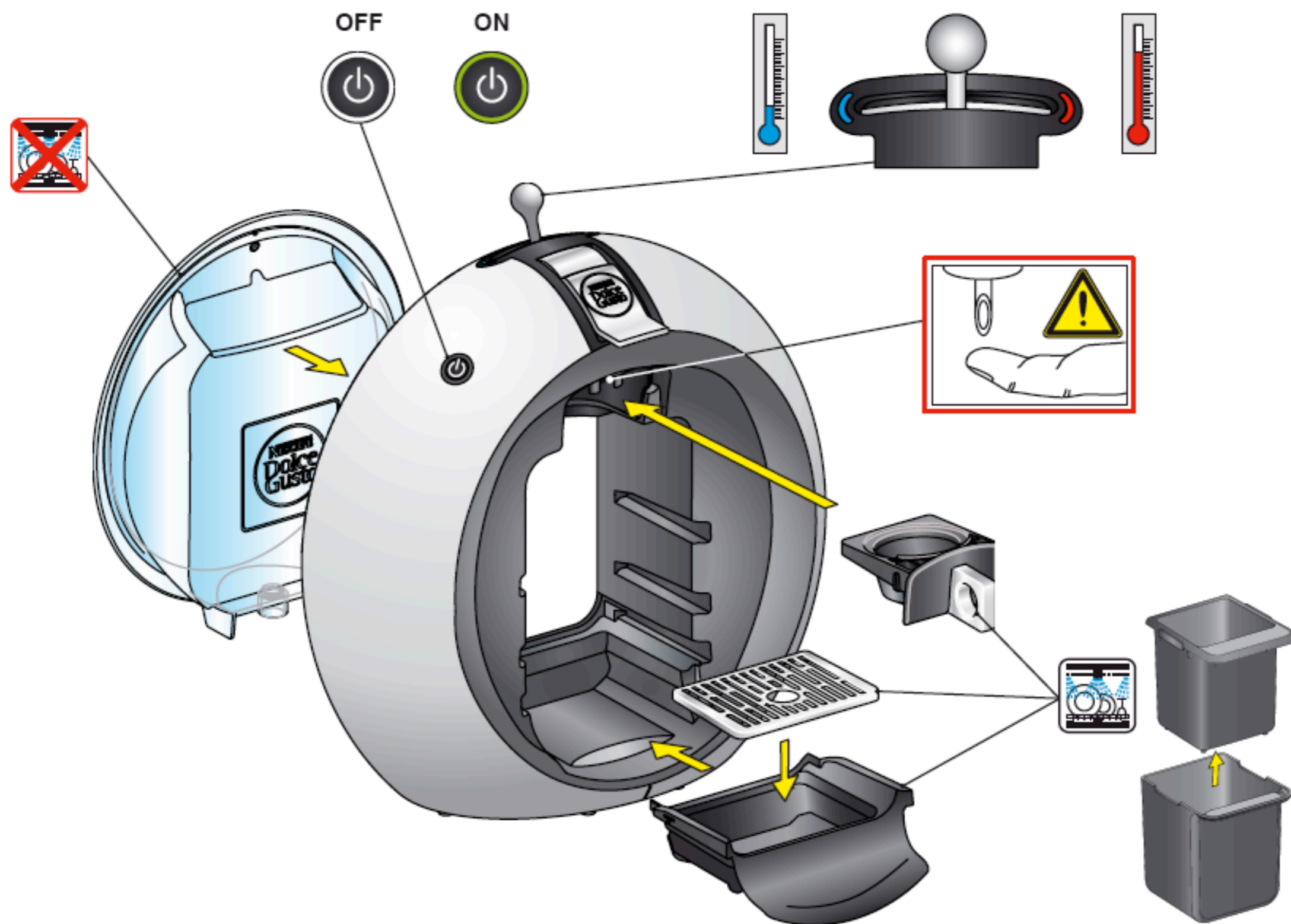

UK, D, F, I, SP, PT, NL
GR

230 V, 50 Hz max. 1500 W
220 V, 50 Hz

P

max./máx./maks./макс.
15 bar/*barov*/бар



1.5 l/л

kg

3 kg/кг



5 °C - 45 °C
41 °F - 113 °F



A = 31.6 cm/*CM*
B = 31.2 cm/*CM*
C = 19.6 cm/*CM*



- EN Product range
- DE Produktübersicht
- FR Gamme de produits
- IT Gamma di prodotti

- ES Gama de producto
- PT Gama de Produtos
- NL Productassortiment
- GR **Product range**

Hot Beverage
Hot Beverage
Hot Beverage
Hot Beverage
Hot Beverage
Hot Beverage
Hot Beverage



ESPRESSO

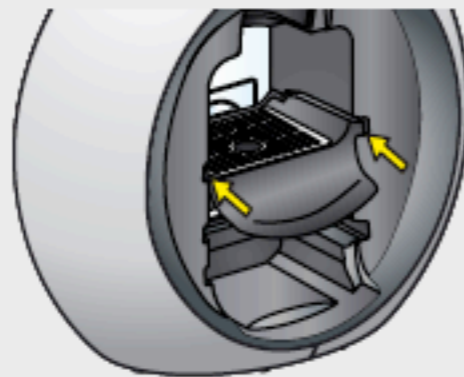

CAFFÈ LUNGO



CAPPUCCINO

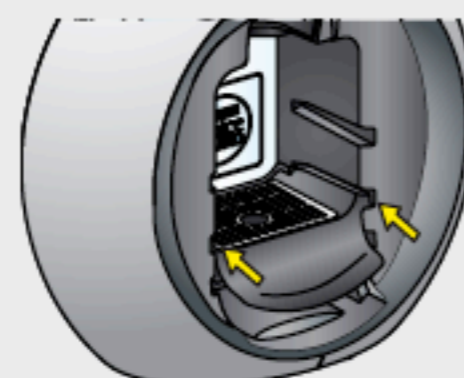

CHOCOCINO

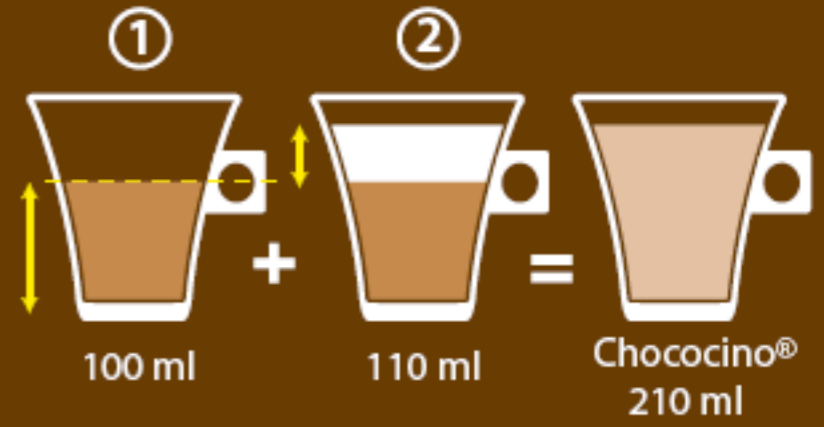

LATTE MACCHIATO



Cold Beverage
Cold Beverage
Cold Beverage
Cold Beverage
Cold Beverage
Cold Beverage
Cold Beverage

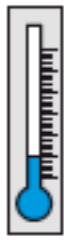

CAPPUCCINO ICE



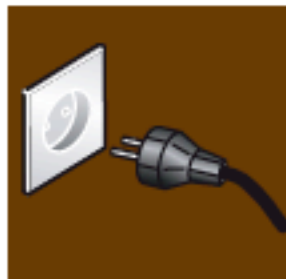

EN First use
DE Erste Inbetriebnahme
FR Première mise en service
IT Prima messa in funzione

ES Primera puesta en funcionamiento
PT Primeira utilização
NL Eerste inbedrijfstelling
GR **First use**

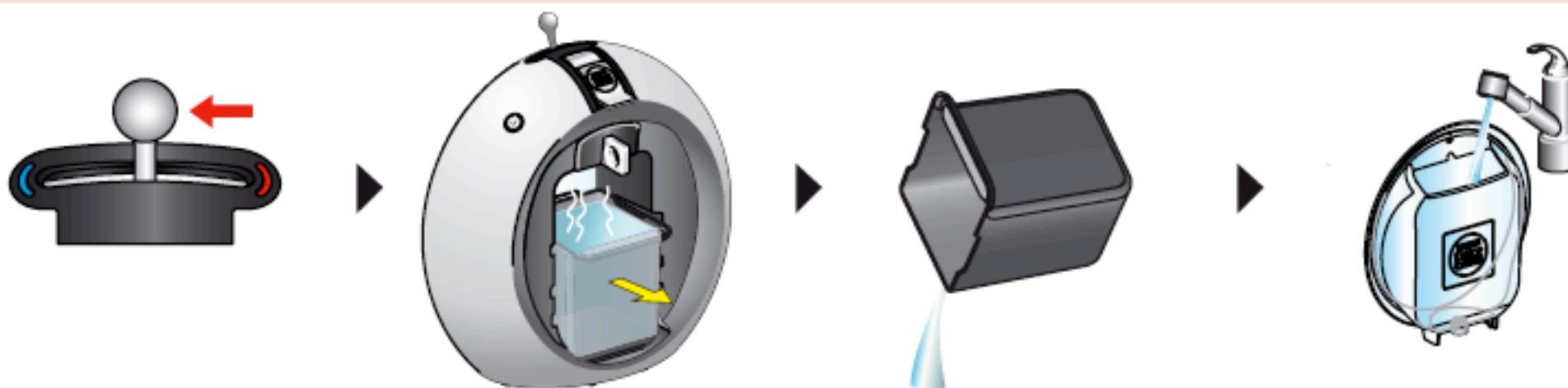
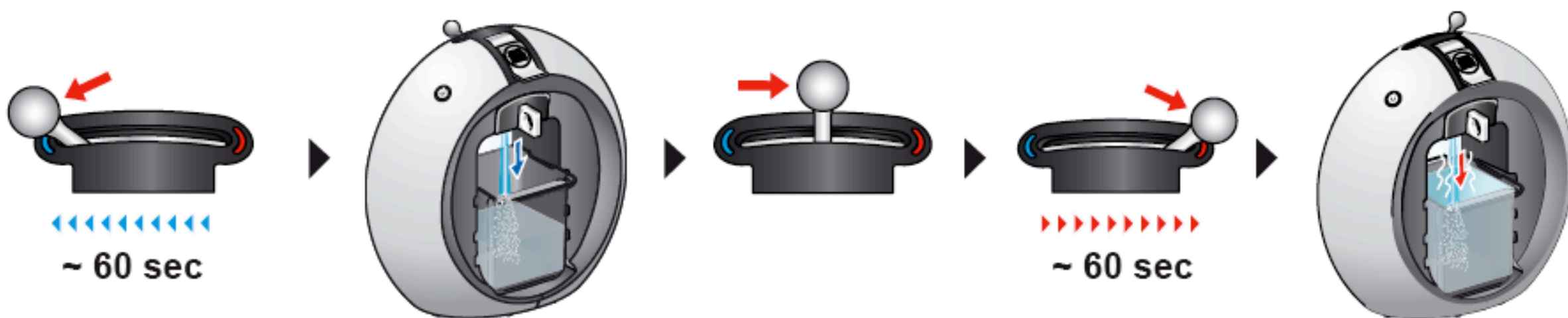
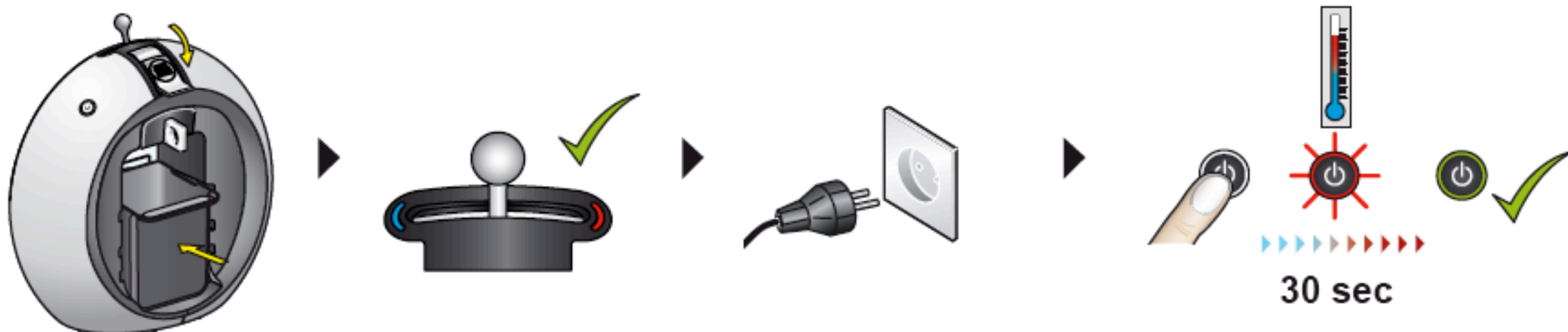



EN Preparing a beverage
DE Getränkzubereitung
FR Préparation d'une boisson
IT Preparazione delle bevande

ES Preparación de una bebida
PT Preparação de bebidas
NL Bereiding van de dranken
GR **Preparing a beverage**



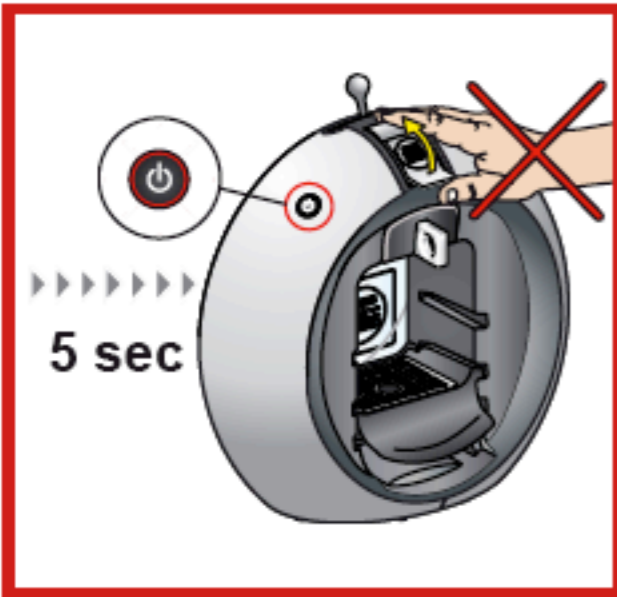

- EN** Economy mode
- DE** Stromsparmmodus
- FR** Mode Eco
- IT** Modalità Eco

- ES** Modo Económico
- PT** Modo Económico
- NL** Stroombesparingsmodus
- GR** **Economy mode**

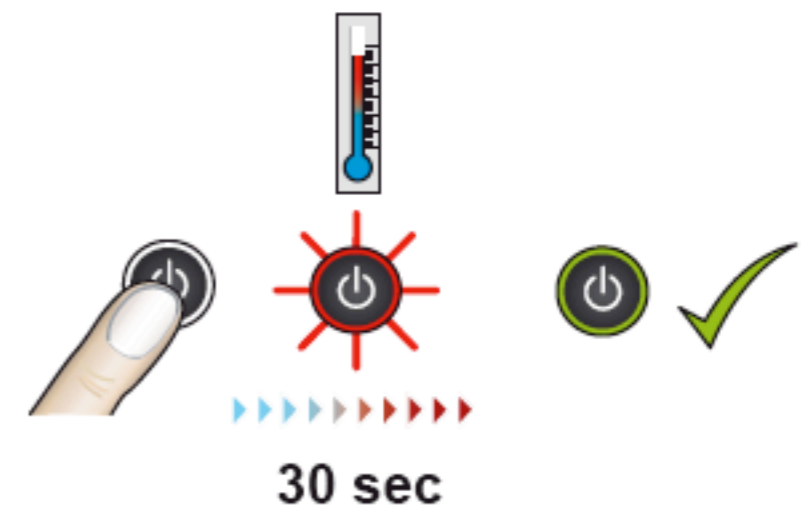



EN Cleaning
DE Reinigung
FR Nettoyage
IT Pulizia

ES Limpieza
PT Limpeza
NL Reinigen
GR Cleaning

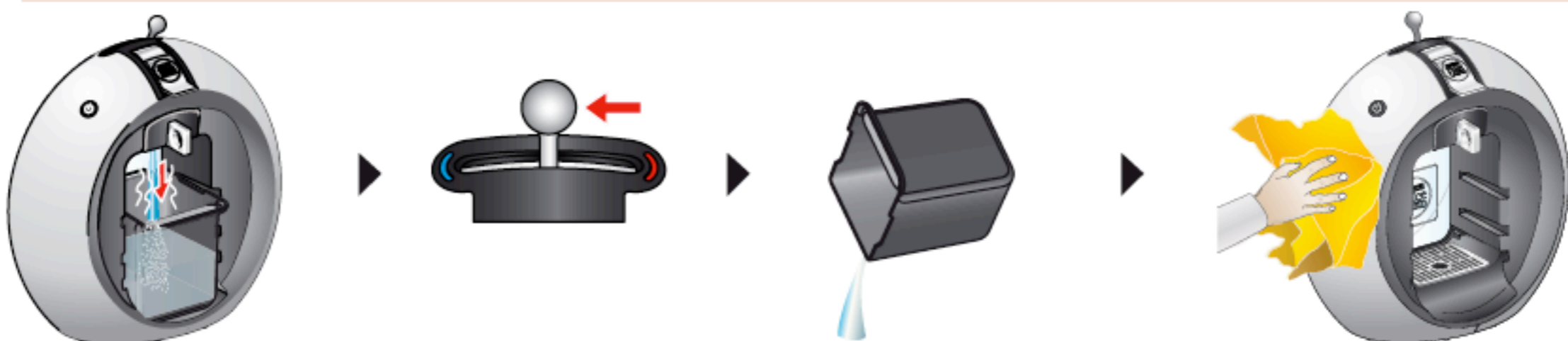
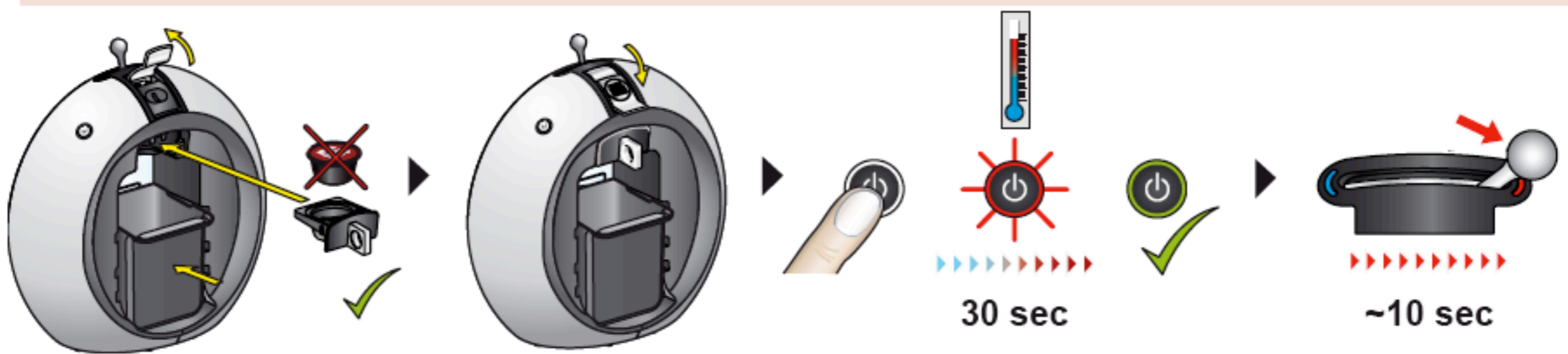
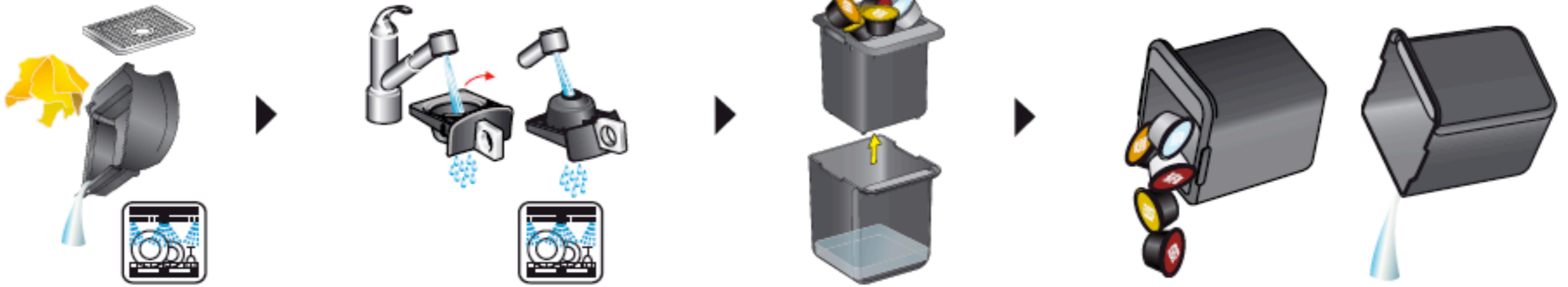



KRUPS F054

- EN Descaling
- DE Entkalkung
- FR Détartrage
- IT Decalcificazione

- ES Descalcificación
- PT Descalcificação
- NL Ontkalking
- GR **Descaling**

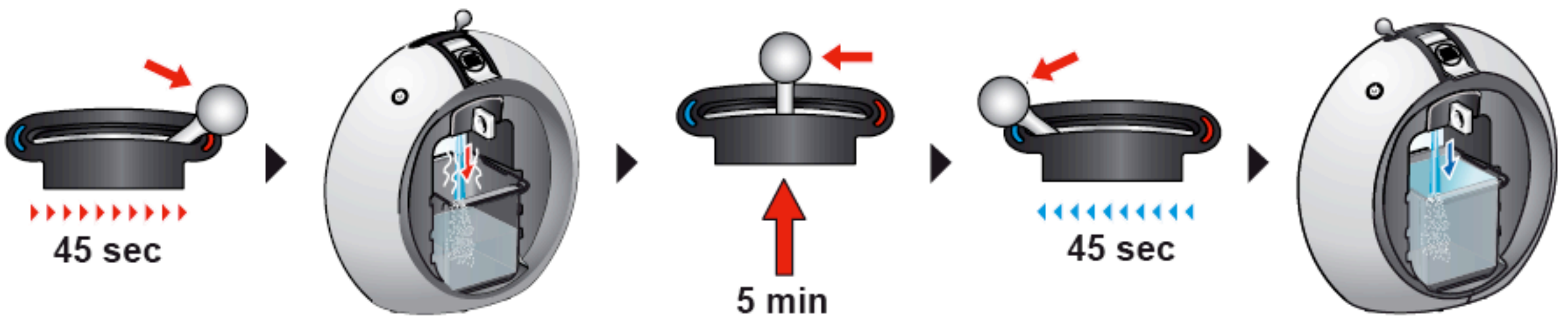
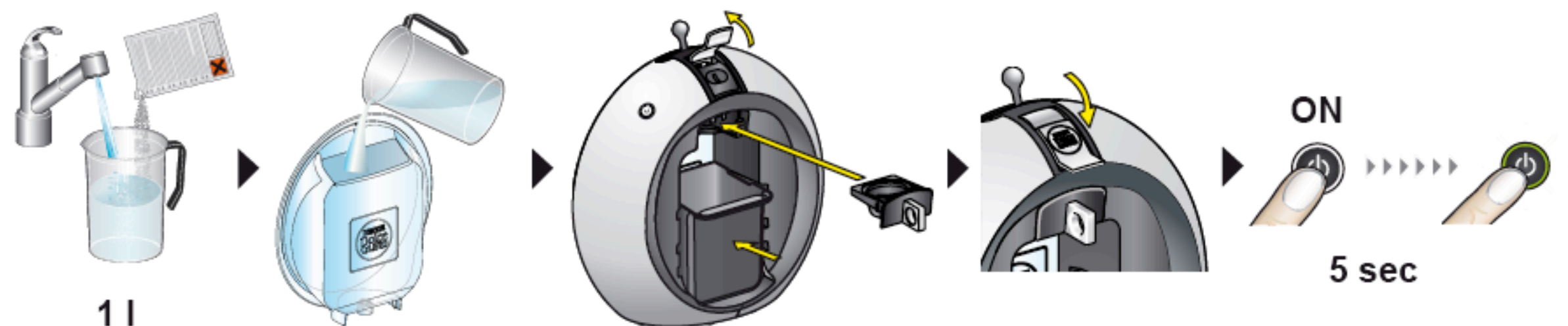
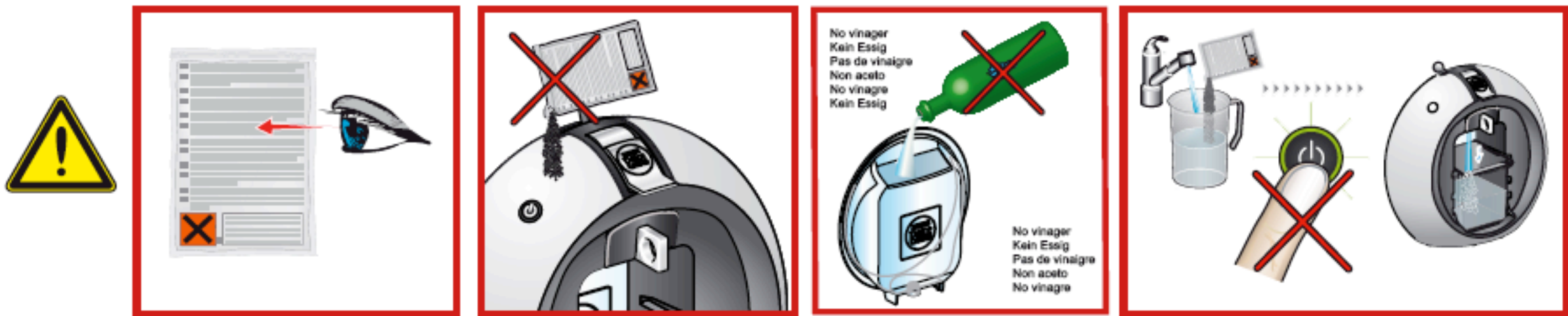

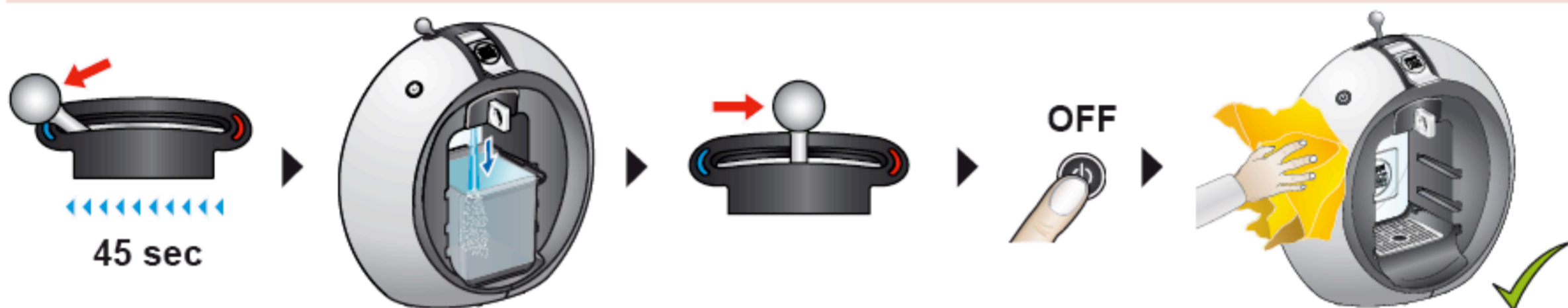

EN Troubleshooting
DE Störungsbehebung
FR Dépannage
IT Guasti

ES Resolución de problemas
PT Resolução de problemas
NL Storingen verhelpen
GR Troubleshooting

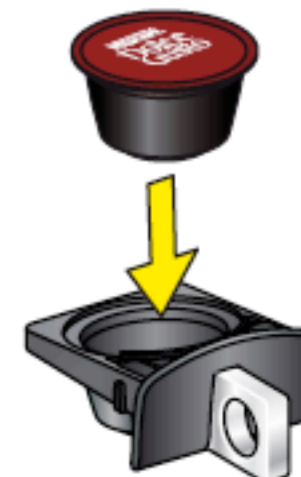
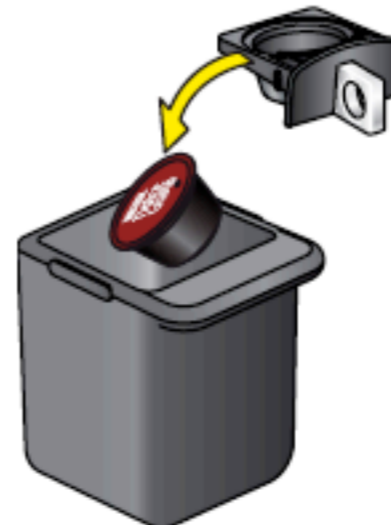
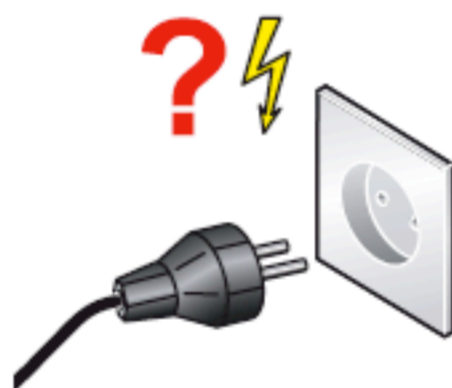

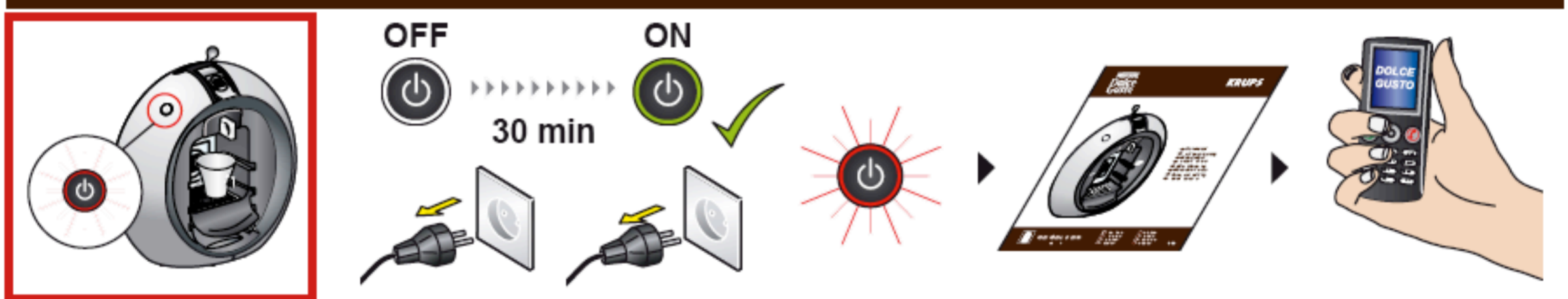
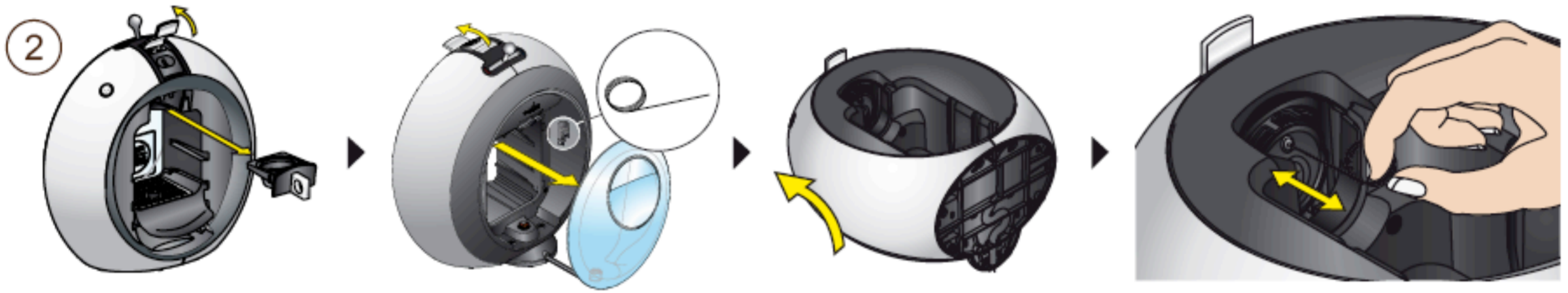
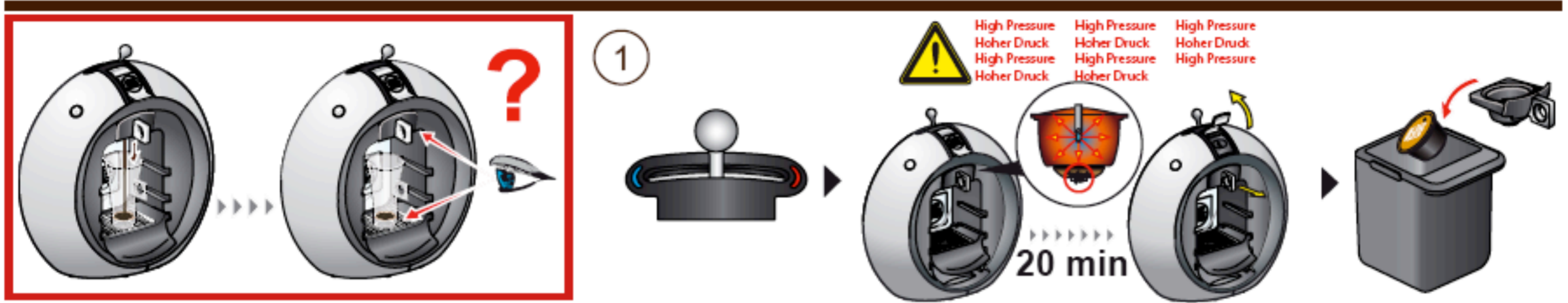



FR Consignes de sécurité

Cet appareil peut présenter des risques si les présentes instructions et consignes de sécurité sont ignorées. Conserver ces instructions.

En cas d'urgence, débrancher immédiatement la fiche électrique de la prise de courant.

Ce produit est destiné exclusivement à un usage domestique. En cas d'usage commercial, d'utilisation incorrecte et de non-respect des présentes instructions, le fabricant décline toute responsabilité et la garantie devient nulle. Utiliser seulement les capsules NESCAFÉ DOLCE GUSTO fournies. En cas d'absence prolongée, par exemple vacances, vider l'appareil, le nettoyer et le débrancher.

La tension doit être conforme aux indications de la plaque signalétique. Brancher l'appareil sur des prises de courant munies d'une prise de terre. L'utilisation d'une connexion incorrecte rend la garantie nulle.

Ne pas placer le cordon d'alimentation près d'une source de chaleur, d'arrêtes vives, etc. Ne pas laisser pendre le cordon (risque de trébuchement). Ne pas saisir le cordon avec des mains humides. Ne pas tirer sur le cordon pour débrancher la fiche. Ne pas utiliser l'appareil s'il est endommagé. Pour éviter des dangers, faire réparer et remplacer le cordon exclusivement par le service client NESCAFÉ DOLCE GUSTO.

Ne pas poser l'appareil sur une surface chaude (par ex. plaque chauffante) et ne jamais l'utiliser à proximité d'une flamme nue.

Ne pas mettre l'appareil en service s'il ne fonctionne pas correctement ou s'il présente des dommages. Informer dans ce cas la hotline NESCAFÉ DOLCE GUSTO.

Pour des raisons de santé, ne remplir le réservoir qu'avec de l'eau potable. Ne fermer la tête d'extraction que lorsque le porte-capsule est mis en place dans la machine.

Ne pas ouvrir la tête d'extraction pendant la marche. L'appareil ne fonctionne pas sans porte-capsule. Ne pas ouvrir le levier avant que l'interrupteur ON/OFF cesse de clignoter. Ne pas mettre les doigts sous le bec de sortie pendant la préparation de boissons. Pour éviter des blessures, ne pas toucher l'aiguille de la tête. Toujours rester près de l'appareil pendant la préparation de boissons. Ne pas mettre l'appareil en marche sans bac d'égouttage et sans grille, sauf en cas d'utilisation d'une très grande tasse. Ne pas utiliser l'appareil pour préparer de l'eau chaude. Ne pas trop remplir le réservoir d'eau. Conserver l'appareil / le câble / le porte-capsule hors de portée des enfants. Ne jamais transporter l'appareil en le tenant par la tête d'extraction.

Ne pas désassembler l'appareil et ne rien mettre dans les ouvertures. Toute opération autre que l'utilisation, le nettoyage et l'entretien ordinaires est réservée aux centres de service après-vente autorisés par la hotline NESCAFÉ DOLCE GUSTO.

Cet appareil n'est pas destiné aux enfants ou personnes souffrant de troubles mentaux ou physiques - sauf si l'utilisation de l'appareil fait alors l'objet d'une surveillance adéquate. Les personnes qui ne sont pas ou peu familiarisées avec l'utilisation de cet appareil doivent d'abord lire et entièrement comprendre ce mode d'emploi et, si nécessaire, demander de l'aide à la personne responsable de leur sécurité.

Le porte-capsule est pourvu de deux aimants permanents. Éviter de placer le porte-capsule à côté d'appareils et d'objets susceptibles d'être endommagés par aimantation, par ex. cartes de crédit, disquettes et autres supports de données, cassettes vidéo, postes de télévision et écrans d'ordinateur à tubes, montres mécaniques, aides auditives et haut-parleurs. Patients munis d'un stimulateur cardiaque ou d'un défibrillateur: ne pas tenir le porte-capsule

directement au-dessus du stimulateur cardiaque ou du défibrillateur.

Avant d'effectuer des travaux de nettoyage/d'entretien, débrancher l'appareil et le laisser refroidir. Vider et nettoyer le bac d'égouttage et le bac à capsules tous les jours. Ne jamais nettoyer ou plonger la fiche électrique, le cordon d'alimentation ou l'appareil dans un liquide. Ne jamais nettoyer l'appareil sous l'eau du robinet, le laver au jet ou le plonger dans l'eau. Ne pas utiliser de détergents pour nettoyer l'appareil. Nettoyer l'appareil seulement avec des éponges/brosses douces. Nettoyer le réservoir d'eau avec une brosse pour biberon. Rincer après le détartrage le réservoir d'eau et nettoyer l'appareil pour éliminer les restes de détartrant.

Après l'emploi de l'appareil, toujours enlever la capsule et nettoyer la tête selon les instructions de nettoyage. Utilisateurs allergiques aux produits laitiers: rincer la tête conformément aux instructions de nettoyage (voir page 9). Éliminer les capsules avec les ordures ménagères.

L'emballage est constitué de matériaux recyclables. Contacter l'autorité locale compétente pour plus d'informations sur le recyclage.

Priorité à la protection de l'environnement! L'appareil contient des matières susceptibles d'être récupérées ou recyclées. Le déposer au point de collecte de déchets prévu à cet effet. Cet appareil porte un marquage conforme à la directive européenne 2002/96 CE, relative aux déchets d'équipements électriques et électroniques - DEEE). La directive fixe le cadre réglementaire pour le renvoi et le recyclage d'appareils éliminés dans l'UE.

Noter que l'appareil consomme de l'électricité en mode veille (0.4 W/heure).

COMMENT DÉTARTER VOTRE MACHINE NESCAFÉ® DOLCE GUSTO®

Selon la dureté de l'eau, il est conseillé de détartrer votre machine NESCAFÉ® Dolce Gusto® toutes les 450 (eau dure), 900 (eau semi-dure) ou 1600 (eau douce) utilisations. À cet effet, utilisez de préférence le détartrant Krups, ou un autre détartrant liquide du commerce.

Voici comment éliminer simplement les dépôts calcaires :

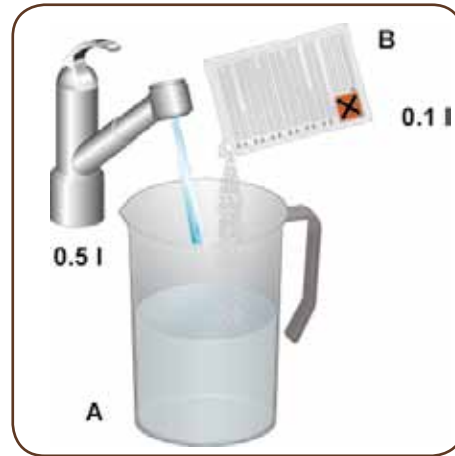

1. Remplir un récipient avec 0,5 l d'eau fraîche et y ajouter le détartrant.



2. Verser la solution détartrante dans le réservoir à eau de la machine NESCAFÉ® Dolce Gusto®.



3. Placer le réservoir à eau sur la machine.
4. Vérifier que le porte-capsule est vide.



5. Introduire le porte-capsule vide et pousser le levier de blocage vers le bas.
6. Sous le verseur de la machine, placer un récipient collecteur vide d'une contenance d'au moins 1 l.

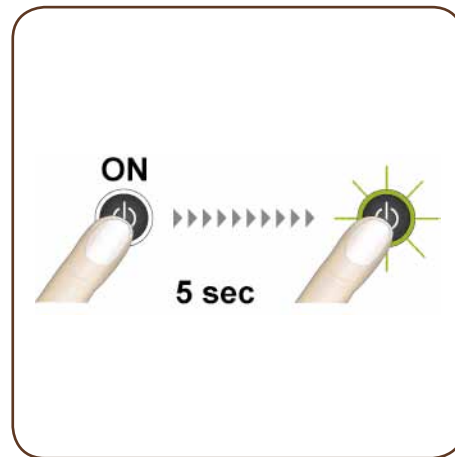

7. Presser la touche de mise en service pendant au moins 5 secondes jusqu'à ce qu'elle se mette à clignoter. Le mode de détartrage est alors activé.



8. Placer le levier de réglage de l'eau sur la position « eau chaude »
9. Laisser s'écouler le liquide détartrant pendant 45 secondes.

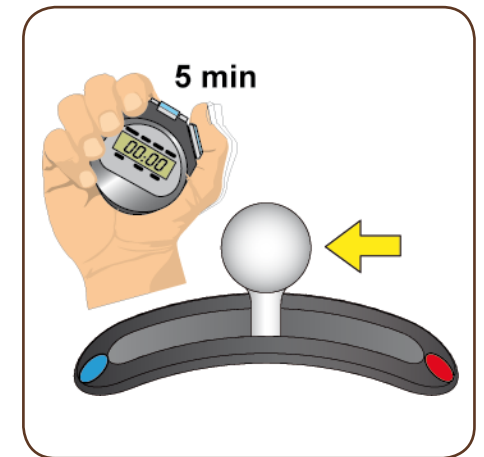

10. Ramener le levier de réglage de l'eau dans sa position initiale.
11. Attendre 5 minutes.



CHOUCHOUTEZ VOTRE MACHINE !



Cher amateur de NESCAFÉ® Dolce Gusto®, savez-vous comment préserver les performances de votre machine ?

Grâce au détartrage et à une maintenance régulière vous pourrez rallonger sa durée de vie, et donc garantir la qualité de vos boissons préférées.

► Détartrez votre machine régulièrement



POURQUOI DÉTARTRE ?

Avec le temps et une utilisation régulière, il y a un **risque que du calcaire se forme** dans votre machine NESCAFÉ® Dolce Gusto®. En **détartant votre machine**, vous l'aidez à **vivre plus longtemps** tout en préservant la qualité de vos boissons.

COMMENT FAIRE ?

Grâce à notre kit détartrage disponible sur la boutique en ligne.

- Les étapes à suivre sont présentées sur le document ci-joint.

QUAND DÉTARTRE ?

Il est conseillé de détartrer votre machine NESCAFÉ® Dolce Gusto® **au minimum tous les 10 mois** si vous préparez en moyenne un café par jour, **ou bien de 2 à 3 fois par an** si vous préparez plusieurs boissons par jour. Ces indications de fréquence de détartrage peuvent varier en fonction de la dureté de votre eau. Vous pouvez utiliser la languette de test de dureté de l'eau présente dans notre kit de détartrage.



► Astuces : Prenez soin de votre machine au quotidien

UN PETIT DÉBOUCHAGE ET TOUT COULE DE NOUVEAU

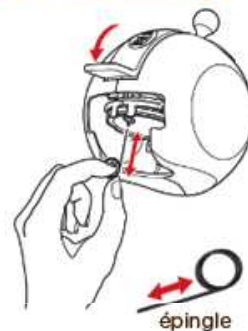

Le débit d'eau de votre machine n'est plus aussi fluide ? Un petit débouchage s'impose !

Utilisez l'épingle, prévue à cet effet, pour nettoyer l'aiguille qui est située au niveau de la tête de votre machine.

Vous trouverez l'épingle directement dans votre carton, pour les modèles Creativa et Melody®, ou bien derrière le réservoir pour tous les autres modèles (une épingle est incluse aussi dans le kit détartrage disponible sur la boutique en ligne).

NETTOYEZ RÉGULIÈREMENT VOTRE PORTE-CAPSULE



Le porte-capsule magnétique de votre machine NESCAFÉ® Dolce Gusto® passe au lave-vaisselle pour se montrer toujours sous son plus beau jour.

Important : se rappeler de toujours vider le porte-capsule après la préparation des boissons.



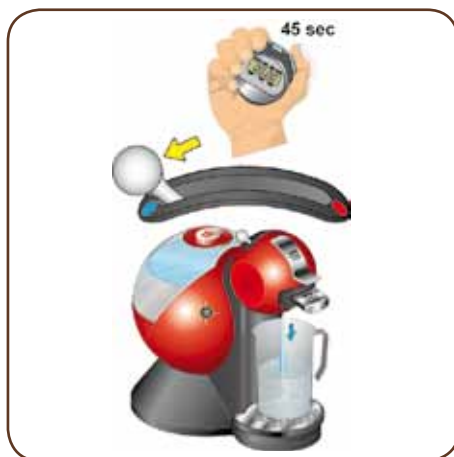

12. Placer le levier de réglage de l'eau sur la position « eau froide ».
13. Laisser de nouveau s'écouler le liquide détartrant pendant 45 secondes.

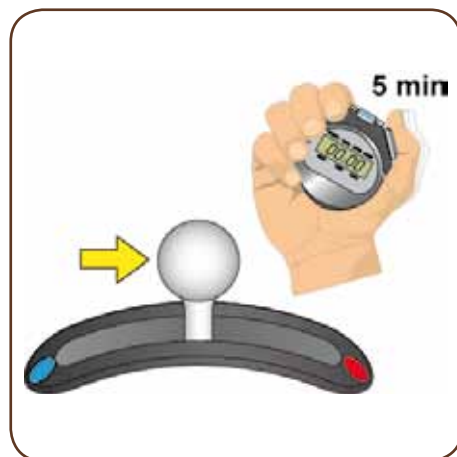

14. Ramener le levier de réglage de l'eau dans sa position initiale.
15. Attendre 5 minutes.



16. Retirer de la machine le récipient collecteur et le vider.
17. Retirer de la machine le réservoir à eau et le rincer soigneusement avec de l'eau fraîche.



18. Remplir ensuite le réservoir d'eau avec 1 l d'eau fraîche.
19. Placer de nouveau le réservoir à eau sur la machine.
20. Placer de nouveau le récipient collecteur vide sous le verseur de la machine.



21. Placer le levier de réglage de l'eau sur la position « eau chaude ».
22. Laisser s'écouler l'eau pendant 45 secondes.



23. Placer le levier de réglage de l'eau sur la position « eau froide ».
24. Laisser de nouveau s'écouler l'eau pendant 45 secondes.

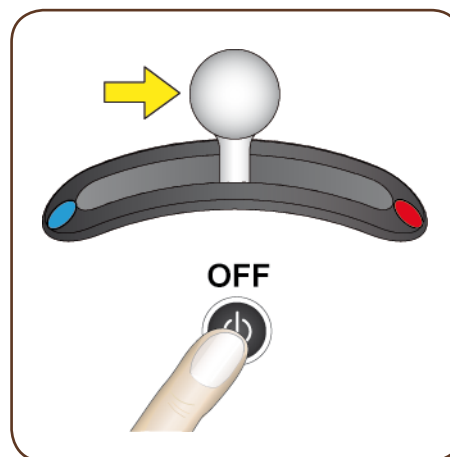

25. Ramener le levier de réglage de l'eau sur la position centrale.
26. Mettre la machine hors service. Le mode de détartrage est ainsi désactivé.



27. Retirer de la machine le récipient collecteur et le vider.
28. Nettoyer la machine avec une éponge humide.

Votre machine NESCAFÉ® Dolce Gusto® est à présent détartrée et prête à fonctionner.