

BEKO

CN228220
CN228220X

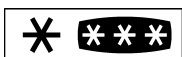

EN

Instruction for use

ES

Instrucciones para el uso

D

Gebrauchsanweisung

IT

Istruzioni per l'uso

HU

Használati útmutató

FR

Notice d'utilisation





WARNING!

In order to ensure a normal operation of your refrigerating appliance, which uses a completely environmentally friendly refrigerant the R600a (flammable only under certain conditions) you must observe the following rules:

- ◆ Do not hinder the free circulation of the air around the appliance.
- ◆ Do not use mechanical devices in order to accelerate the defrosting, others than the ones recommended by the manufacturer.
- ◆ Do not destroy the refrigerating circuit.
- ◆ Do not use electric appliances inside the food keeping compartment, other than those that might have been recommended by the manufacturer.

ADVERTENCIA !

Para asegurarse del funcionamiento normal de vuestro refrigerador, conteniendo le refrigerante R600a que contribuye a la protección del ámbito (inflamable sólo en ciertas condiciones), le conviene a respetar las reglas siguientes :

- ◆ No impide la circulación del aire alrededor del aparato.
- ◆ No utilice utensilios mecánicos o otros dispositivos para acelerar el proceso de descongelación otros de los recomendados por el fabricante.
- ◆ No cause daño al circuito refrigerante.
- ◆ No utilice aparatos eléctricos en el interior de los compartimentos de la conservación de los alimentos, si estos no están conformes con el tipo de aparato recomendado por el fabricante.

WARNUNG!

Ihr Gerät verwendet ein umweltverträgliches Kältemittel, R600a (nur unter bestimmten Umständen brennbar). Um einen einwandfreien Betrieb Ihres Gerätes sicherzustellen, beachten Sie bitte folgende Vorschriften:

- ◆ Die Luftzirkulation um das Gerät darf nicht behindert sein.
- ◆ Verwenden Sie außer der vom Hersteller empfohlenen, keine mechanischen Hilfsmittel, um den Abtauprozess zu beschleunigen.
- ◆ Der Kältemittelkreislauf darf nicht beschädigt werden.
- ◆ Verwenden Sie im Lebensmittelaufbewahrungsbereich Ihres Gerätes keine elektrischen Geräte, es sei denn, sie sind vom Hersteller empfohlen.

AVVERTENZA!

Per garantire il funzionamento adeguato dell'elettrodomestico, che utilizza il refrigerante R600a completamente adatto all'ambiente (infiammabile solo in determinate condizioni), è necessario attenersi alle seguenti regole:

- ◆ Non ostacolare la libera circolazione dell'aria attorno all'elettrodomestico.
- ◆ Per accelerare lo sbrinamento non utilizzare dispositivi meccanici diversi da quelli consigliati dal produttore.
- ◆ Non danneggiare il circuito refrigerante.
- ◆ Non utilizzare all'interno del comparto del cibo elettrodomestici diversi da quelli consigliati dal produttore.

FIGYELMEZTETÉS!

Az R600a (csak bizonyos körülmények között gyúlékony) teljesen környezetbarát gázzal működő hűtőberendezés normál üzemeltetése érdekében kövesse a következő szabályokat:

- ◆ Ne gátolja a levegő keringését a készülék körül!
- ◆ Ne használjon más mechanikus eszközöket a gyorsabb felolvasztás érdekében, mint amit a gyártó ajánl.
- ◆ Ne szakítsa meg a hűtőközeg keringési rendszerét!

Ne használjon más elektromos eszközöket az ételtároló részben, mint amiket a gyártó j

ATTENTION!

Pour assurer un fonctionnement normal de votre appareil qui utilise un agent frigorifique complètement écologique, R600a (inflammable seulement dans certaines conditions) vous devez respecter les règles suivantes:

- ◆ N'empêchez pas la libre circulation de l'air autour de l'appareil.
- ◆ N'utilisez pas des dispositifs mécaniques pour accélérer le dégivrage, autres que ceux recommandés par le fabricant.
- ◆ Ne détruisez pas le circuit frigorifique.
- ◆ N'utilisez pas des appareils électriques à l'intérieur du compartiment pour conserver les denrées, apart celles qui sont éventuellement recommandés par le fabricant.

This appliance is not intended for use by person with reduced physical, sensory or mental capabilities or lack of experience and knowledge unless they have been given supervision or instruction concerning use of the appliance by a person responsible for their safety.

Children should be supervised to ensure that they do not play with the appliance.

Este aparato no ha sido diseñado para ser usado por personas con discapacidades físicas, sensoriales o mentales; tampoco para personas sin experiencia o conocimiento del aparato, a no ser que estén supervisadas o instruidas por alguien responsable de su seguridad.

Los niños deben de estar controlados para que no jueguen con el aparato.

Dieses Gerät ist nicht dafür bestimmt durch Personen (einschließlich Kinder) mit eingeschränkten physischen, sensorischen oder geistigen Fähigkeiten oder mangels Erfahrung und/oder mangels Wissen benutzt zu werden, es sei denn, sie werden durch eine für ihre Sicherheit zuständige Person beaufsichtigt oder erhalten von ihr Anweisungen, wie das Gerät zu benutzen ist.

Questo apparecchio elettrico non e' inteso per essere utilizzato da persona con handicap fisico, e/o mentale o con mancanza di esperienza e competenza anche se ad esse siano state date istruzioni concernenti l'uso da un supervisore o da persona con esperienza.

I bambini devono essere supervisionati da un un adulto affinche' non utilizzino l'apperecchio per il gioco.

A készüléket nem tervezték korlátozott fizikai, érzékelő vagy mentális képességekkel rendelkező, illetve gyakorlatlan személy által történő használatra, kivéve, ha az ilyen személy felügyeletét valamely, annak biztonságáért felelős személy látja el, illetve ez a személy a készülék használatára vonatkozóan útmutatást biztosít.

Biztosítani kell a gyermekek felügyeletét, hogy azok ne játsszanak a készülékkel.

Cet appareil ne sera pas utilisé par des personnes ayant capacites physiques, sensorielles ou mentales réduites, ou sans experience concernant l'utilisation de l'appareil, si une personne responsable de leur sécurité ne les a pas instruites pour ce but.

Les enfants doivent être surveillés pour avoir la certitude qu'ils ne jouent pas avec l'appareil.

EN Index

Safety comes first ! /1
Transport instructions /2
Disposal /2
Device Setup /2
Electrical connections /2
Get to know your device /3
Prior to startup /3
Setting the operating temperature /3
Cooling /5
Freezing /6
Defrosting of the device /6
Replacing the interior light bulb /7
Cleaning and care /7
Practical tips and notes /8
Examples of use /9
Normal operating noises /9
What, if... /10
Reversing the doors /11
Technical data /11

ES Índice

La seguridad es lo primero /12
Instrucciones de transporte /13
Eliminación /13
Instalación del electrodoméstico /13
Conexiones eléctricas /13
Detalles del electrodoméstico /14
Antes de empezar /14
Ajuste de la temperatura de funcionamiento /14
Refrigeración /16
Congelación /17
Deshielo del aparato /17
Sustitución de la bombilla interior /18
Conservación y limpieza /18
Notas y consejos útiles /19
Ejemplos de utilización /20
Ruidos normales de funcionamiento /20
Resolución de problemas /21
Inversión de las puertas /22
Datos técnicos /22

D Inhalt

Wichtige Hinweise zu Ihrer Sicherheit! /23
Transporthinweise /24
Entsorgung /24
Geräteinstallation/Aufstellung /24
Elektrischer Anschluss /24
Lernen Sie Ihr neues Gerät kennen /25
Vor der ersten Inbetriebnahme /25
Einstellen der Betriebstemperatur /25
Kühlen /27
Gefrieren /28
Abtauen des Gerätes /28
Austausch der Innenbeleuchtungsglühbirne /29
Reinigung und Pflege /29
Praktische Tipps und Hinweise /30
Anwendungsbeispiele /31
Normale Betriebsgeräusche /31
Was mache ich, wenn... /32
Türanschlag umkehren /33
Technische Daten /33

IT Indice

Innanzitutto la sicurezza! /34
Istruzioni per il trasporto /35
Impostazione dell'elettrodomestico /35
Collegamenti elettrici /35
Conoscere l'elettrodomestico /36
Prima dell'avvio /36
Impostazione della temperatura di funzionamento /36
Raffreddamento /38
Congelamento /39
Sbrinamento dell'elettrodomestico /39
Sostituzione della lampadina interna /40
Pulizia e manutenzione /40
Suggerimenti pratici e note /41
Esempi di utilizzo /42
Rumori normali durante il funzionamento /42
Cosa fare, se... /43
Dati tecnici /44

HU Tartalomjegyzék

Első a biztonság! /45
Szállítási útmutató /46
Leselejtezés /46
Készülék felállítása /46
Elektromos bekötés /46
Ismerje meg készülékét /47
Beindítás előtti teendők /47
Az üzemi hőmérséklet beállítása /47
Hűtés /49
Fagyasztás /50
A készülék kiolvasztása /50
Belső villanykörte cseréje /51
Tisztítás és ápolás /51
Praktikus tippek és megjegyzések /52
Példák a használatra /53
Normál üzemi zajok /53
Mit tegyen, ha ... /54
Az ajtónyílás megfordítása /55
Technikai adatok 55

FR Index

La sécurité d'abord ! /56
Instructions de transport /57
Mise au rebut /57
Installation de l'appareil /57
Branchements électriques /57
Apprendre à connaître votre appareil /58
Avant la mise en service /58
Réglage de la température de fonctionnement /58
Réfrigération /60
Congélation /61
Dégivrage de l'appareil /61
Remplacer l'ampoule intérieure /62
Nettoyage et entretien /62
Conseils pratiques et remarques /63
Exemples d'utilisation /64
Bruits normaux de fonctionnement /64
Et si ... /65
Réversibilité des portes /66
Caractéristiques techniques /66

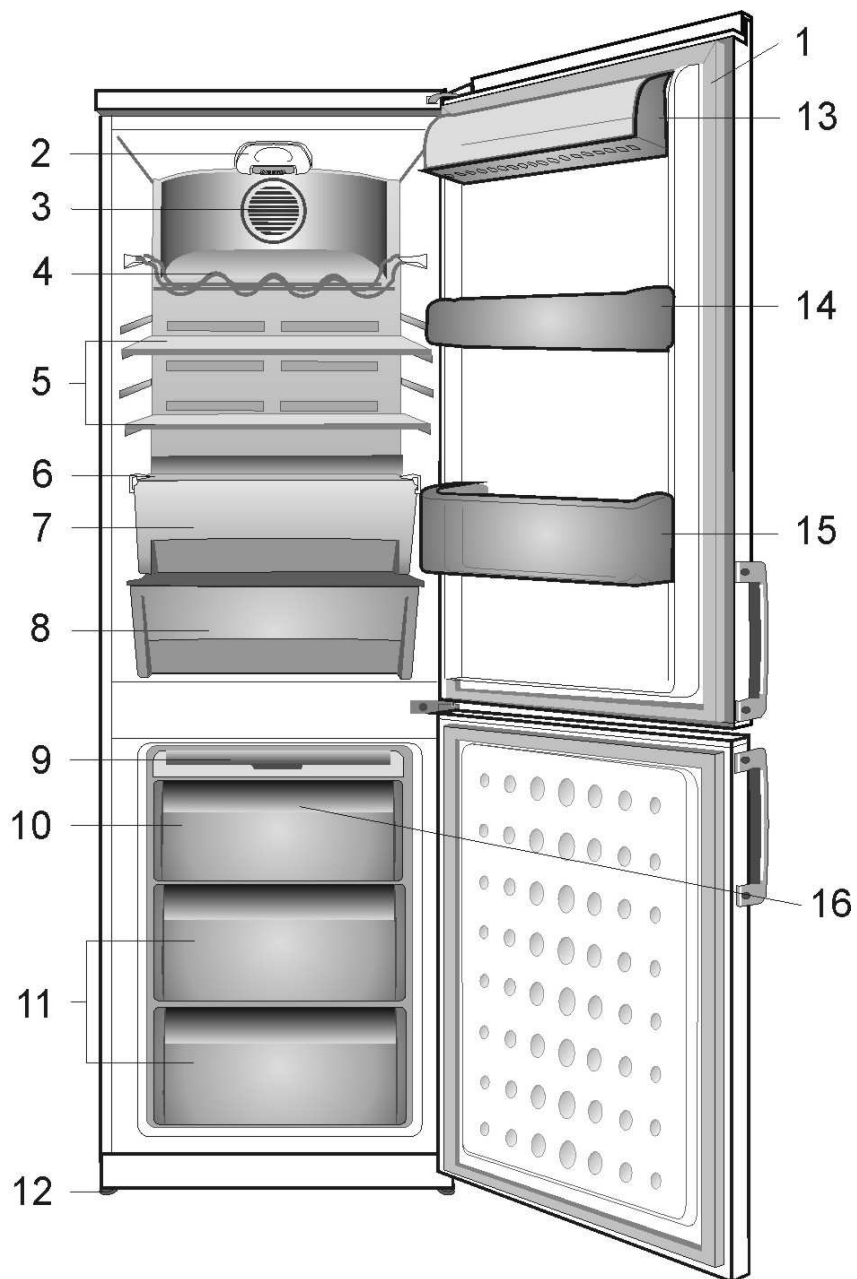

1

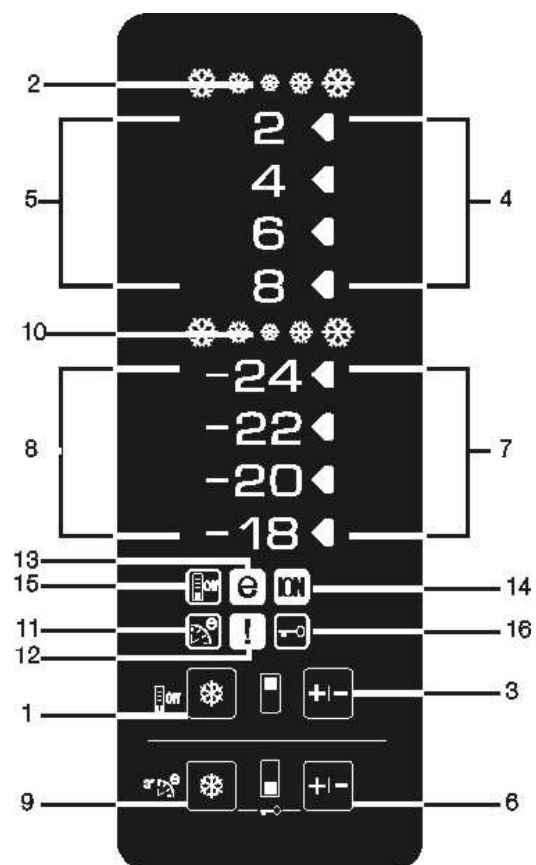

2

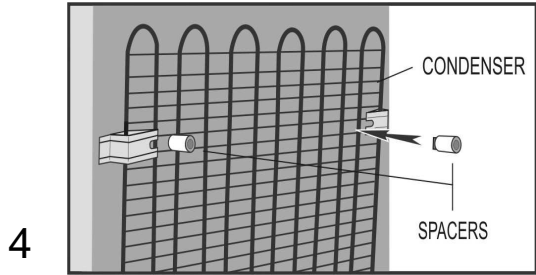
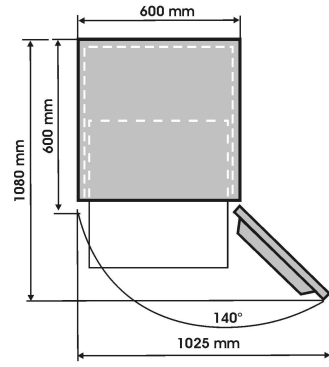
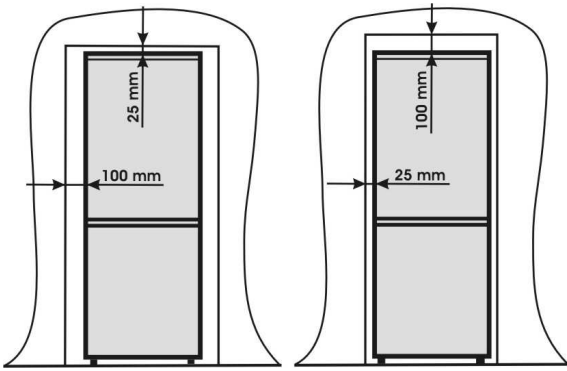

3

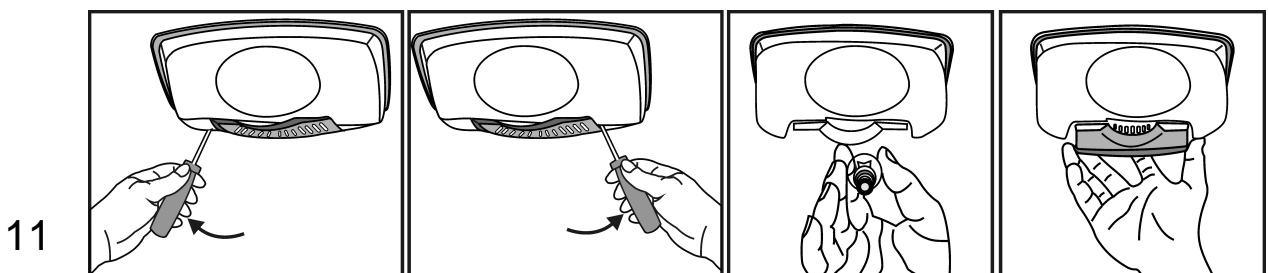
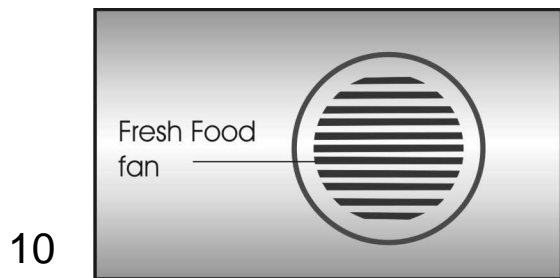
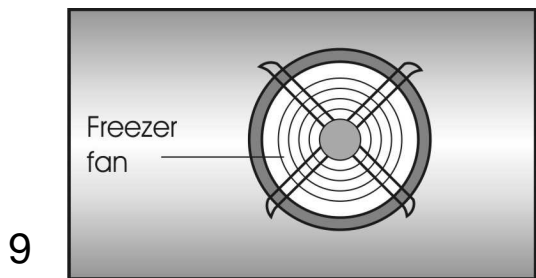
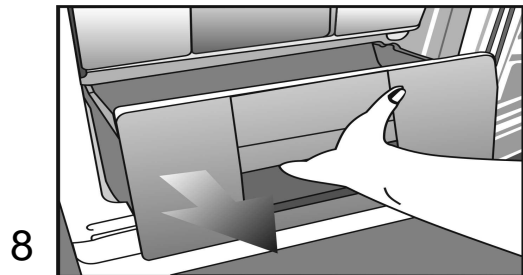
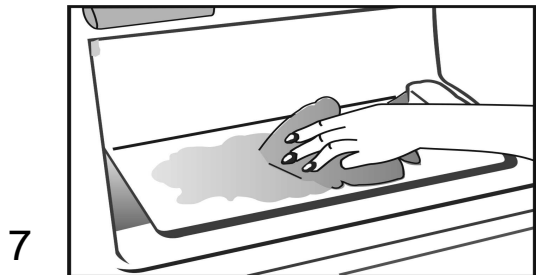
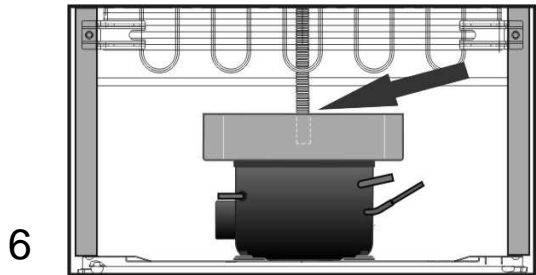
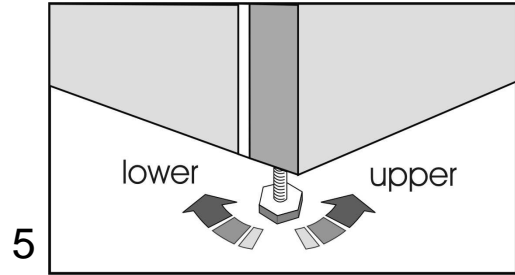



Congratulations on your choice of our product which will certainly provide you with many years of good service.

Safety comes first!

Please read the operating manual carefully. It contains important information on how to use your device. If instructions are not adhered to, you may lose your right to service at no charge during the warranty period. Please keep this manual in a safe place and pass it on to later users if applicable.

- Do not connect your appliance to the power supply until all packing and transit protectors have been removed.
- Leave to stand upright for at least 4 hours before switching on to allow the system to settle if transported horizontally.
- This appliance must only be used for its intended purpose, i.e. the storing and freezing of edible foodstuff.
- We do not recommend use of this appliance in an unheated, cold room e.g. garage, conservatory, annex, shed, outdoors, etc. See 'Location'.
- On delivery, check to make sure that the product is not damaged and that all the parts and accessories are in perfect condition.
- Do not operate a damaged appliance; if in doubt, check with your dealer.
- Do not allow children to play with the appliance.
- Do not sit or stand on or let the children sit or stand on the appliance or on the pull-out parts.
- Do not hang on the appliance door.
- Your device contains no fluoridated coolants (CFC/HFC), but contains the coolant isobutane (R600a), a natural gas which is highly compatible with the environment. (R600a) is easily flammable. Therefore, be sure that the cooling circuit is not damaged either during transport or during operations.
In the event of damage;
 - Avoid any open flame, sources of sparks and flammable substances.
 - Immediately air the room in which the appliance is located.
 - In case the coolant spraying out contacts your eyes it may cause eye injuries.
- The space in the room where the appliance is installed must not be smaller than 10 cubic metres.
- Do not dispose of the appliance in a fire. Your appliance contains non CFC substances in the insulation which are flammable.
- Please contact the local authority in your region for information on disposal methods and facilities available.

 **Warning** - Keep ventilation openings on the appliance enclosure or in the built-in structure, clear of obstruction.

 **Warning** - Do not use mechanical devices or other means to accelerate the defrosting process, other than those recommended by the manufacturer.

 **Warning** - Do not damage the refrigerant circuit.

 **Warning** - Do not use electrical appliances inside the food storage compartments of the appliance, unless they are of the type recommended by the manufacturer.

- Avoid touching the metal condenser wiring on the backside of the appliance; there is risk of injury.
- In the event of a possible malfunction, disconnect the appliance from the power supply first.
- Prior to cleaning the device always unplug the power supply or shut off the fuse.
Do not pull from the cable - pull from the plug.
- Repairs to the electrical equipment may only be made by qualified experts. If the connection cable is damaged, the manufacturer or customer service must replace it in order to avoid danger.

Transport instructions

The appliance should be transported only in upright position.
 Before the performance of the working test in the shop, the packing of the appliance must be intact.
 After a transport in the horizontal position, the device may only be taken into operation 4 hours after being stood up vertically again.
 The appliance must be protected against rain, moisture and other atmospheric influences.
 The manufacturer assumes no liability if safety instructions are disregarded.



Disposal

Make the device unusable immediately.
 Pull out the mains plug and cut the power cable.
 Remove or destroy snap or latch locks before disposing of the device. In this manner you prevent children from locking themselves in and endangering their lives.

Device setup

- Do not operate your appliance in a room where the temperature is likely to fall below 10°C at night and/or especially in winter. At lower temperatures the appliance may not operate, resulting in a reduction in the storage life of the food.
- The climate class rate of your appliance is given in Technical Features leaflet and written on the rating label inside the appliance. It specifies the appropriate operating ambient temperatures as explained below.

Climatic class	Ambient temperatures
SN.....	+10 °C to 32 °C
N	+16 °C to 32 °C
ST	+16 °C to 38 °C
T.....	+16 °C to 43 °C
SN-ST.....	+10 °C to 38 °C
SN-T	+10 °C to 43 °C

Location

Only place the appliance, as shown in the illustration in dry rooms which can be aired.

Avoid direct sunlight or direct heat sources such as a stove or a heater.

If this cannot be avoided, the following minimum distances should be maintained:

Electric stoves: 3,00 cm

Heater: 3,00 cm

Cooling devices: 2,50 cm

- Ensure sufficient air circulation for your device.
- Make sure that sufficient room is provided around the appliance to ensure free air circulation (**Item 3**).

Fit the two plastic wall spacers supplied with the appliance rotating 1/4 turn to the condenser at the back of the appliance (**Item 4**).

- The appliance should be located on a smooth surface. The two front feet can be adjusted as required (**Item 5**). To ensure that your appliance is standing upright adjust the two front feet by turning clockwise or counter-clockwise, until the product is in firm contact with the floor.

Correct adjustment of feet avoids excessive vibration and noise.

Electrical connections



Warning

This appliance must be grounded.

- Check whether the power type and voltage in your region corresponds to the one stated on the rating label inside the appliance.
- The electrical safety of the appliance is only assured when the grounding system in the house is installed in accordance with regulations.
- When placing the appliance, do not let the power cable get stuck under it; otherwise the cable will be damaged.
- Ensure that the plug remains readily accessible. Do not use a multiple adapter bar or an extension cable.

Get to know your device



Warning

Below information about accessories are supplied just for reference. Below accessories may not be exactly same as the accessories of your appliance.

Item 1

1. Control panel
2. Interior light
3. Fresh Food fan
4. Wine rack
5. Adjustable Cabinet shelves
6. Crisper cover
7. Salad crispers
8. Fresh zone compartment
9. Ice tray support & ice tray
10. Compartment for quickly freezing
11. Compartments for frozen froods keeping
12. Adjustable front feet
13. Dairy Compartment
14. Shelf for jars
15. Shelf for bottles
16. Freezer fan

The fans has the purpose to provide the circulation of the air in compartment.

Prior to startup

Before you begin operating your device, the following points should be re-checked for safety:

- Is the device standing properly on the floor?
- Is there sufficient space for good air circulation?
- Is the interior clean? (Also see the section "Cleaning and care")
- Now connect the appliance to the mains.

The compressor is turned on; the interior light comes on when the Fridge door is opened.

Do not place foodstuff into the refrigerator until the temperature has reached the desired level.

Setting the operating temperature

Fresh Food and Freezer Compartment Temperature can be adjusted by the electronic display (**Item 2**)

"ION" symbol is continuously lightning on display and indicates that your appliance is provided with ionizer.

The ionizer is an electronic device who cleans air from bacteria in fresh food compartment. It operates during certain intervals of time, start/stop of device being controlled by a special algorithm.

Ionizer is switched off when fresh food compartment door is opened.

Description of the Control Functions

1- Quick Fridge Function

When you press Quick Fridge button, the temperature of the compartment will be colder than the adjusted values.

This function can be used for food placed in the fridge compartment and required to be cooled down rapidly.

If you want to cool large amounts of fresh food, it is recommended to activate this feature before putting the food into the fridge. Quick Fridge indicator will remain lit when the Quick Fridge function is enabled. To cancel this function press Quick Fridge button again. Quick Fridge indicator will turn off and return to its normal settings. If you do not cancel it, Quick Fridge will cancel itself automatically after 2 hours or when the fridge compartment reaches to the required temperature. This function is not recalled when power restores after a power failure.

2- Quick Fridge Indicator

This icon flashes in an animated style when the Quick Fridge function is active.

3- Fridge Set Function

This function allows you to make the fridge compartment temperature setting. Press this button to set the temperature of the fridge compartment to 8, 6, 4, 2 respectively.

4- Fridge Compartment

Temperature Setting Indicator

Indicates the temperature set for the Fridge Compartment.

5-Fridge Compartment Temperature Indicator

8, 6, 4 and 2 indicators light up continuously.

6- Freezer Set Function

This function allows you to make the freezer compartment temperature setting. Press this button to set the temperature of the freezer compartment to -18, -20, -22 and -24 respectively.

7- Freezer Compartment

Temperature Setting Indicator Indicates the temperature set for the Freezer Compartment.

8- Freezer Compartment Temperature Indicators

-24, -22, -20 and -18 indicators light up continuously.

9- Quick Freeze Function

Quick Freeze indicator turns on when the Quick Freeze function is on. To cancel this function press Quick Freeze button again. Quick Freeze indicator will turn off and return to its normal settings. If you do not cancel it, Quick Freeze will cancel itself automatically after 4 hours or when the freezer compartment reaches to the required temperature.

If you want to freeze large amounts of fresh food, press the Quick Freeze button before putting the food into the freezer compartment. If you press the Quick Freeze button repeatedly with short intervals, the electronic circuit protection will be activated and the compressor will not start up immediately.

This function is not recalled when power restores after a power failure.

10- Quick Freeze Indicator

This icon flashes in an animated style when the Quick Freeze function is active.

11- Eco-Fuzzy (Special Economic Usage) Function

Press the Quick Freeze button for 3 seconds to activate the Eco Fuzzy Function. Refrigerator will start operating in the most economic mode at least 6 hours later and the economic usage indicator will turn on when the function is active. Press the Quick Freeze button for 3 seconds again to deactivate the Eco Fuzzy Function.

12- High Temperature/ Error Warning Indicator

This light comes on during high temperature failures and error warnings.

13- Economic Usage Indicator

Economic Usage Indicator turns on when the Freezer Compartment is set to -18°C. Economic Usage Indicator turns off when the Quick Fridge or Quick Freeze function is selected.

14 - Ionizer Indicator Light

Indicator light lights up continuously. This light indicates that your refrigerator is protected against the bacteria.

15-Energy Saving Mode

Press Quick Freeze button for 3 seconds, Energy saving icon will light up. If no button on the display is pressed for 10 minutes and if the door is not opened, Energy Saving Mode will be activated. In Energy Saving Mode, all icons on the display other than energy saving icon will turn off. When the Energy Saving Mode is active, if any button is pressed or the door is opened, Energy Saving Mode will be exited and the icons on display will return to normal. If the Quick Freeze button is pressed for 3 seconds again, Energy Saving icon will turn off and Energy Saving Mode will not be active.

16- Key Lock Mode

Press Quick fridge and FF Set buttons concurrently for 3 seconds. Key lock icon will light up and key lock mode will be activated. Buttons will not function if the Key Lock mode is active. Press Quick fridge and FF Set buttons concurrently for 3 seconds again. Key lock icon will turn off and the key lock mode will be exited.

Cooling

Food storage

The **fridge compartment** is for the short-term storage of fresh food and drinks.

Store milk products in the intended compartment in the refrigerator.

Bottles can be stored in the bottle holder or in the bottle shelf of the door.

Raw meat is best kept in a polyethylene bag at the second shelf from the top of the refrigerator.

Allow hot foods and beverages to cool to room temperature prior to placing them in the refrigerator.

It is suggested not to keep frozen food over crisper cover for thawing purposes.

The other shelves can be used for thawing purposes.



Attention

Store concentrated alcohol only standing upright and tightly closed.



Attention

Do not store explosive substances or containers with flammable propellant gases (canned cream, spray cans etc.) in the appliance. There is a **danger of explosion**.

Freezing

Freezing food

The freezing area is marked with  symbol.

You can use the appliance for freezing fresh food as well as for storing pre-frozen food. Please refer to the recommendations given on the packaging of your food.



Attention

Do not freeze fizzy drinks, as the bottle may burst when the liquid in it is frozen.

Be careful with frozen products such as coloured ice-cubes.

Do not exceed the freezing capacity of your appliance in 24 hours. See Technical Features leaflet.

In order to maintain the quality of the food, the freezing must be effected as rapidly as possible. Thus, the freezing capacity will not be exceeded, and the temperature inside the freezer will not rise.



Attention

Keep the already deep-frozen food always separated with freshly placed food.

When deep-freezing hot food, the cooling compressor will work until the food is completely frozen. This can temporarily cause excessive cooling of the refrigeration compartment.

If you find the freezer or fresh food door difficult to open just after you have closed it, don't worry. This is due to the pressure difference which will equalize and allow the door to open normally after a few minutes.

You will hear a vacuum sound just after closing the door. This is quite normal.

Making ice cubes

Fill the ice-cube tray 3/4 full with water and place it in the freezer.

As soon as the water has turned into ice, you can take out the ice cubes.

Never use sharp objects such as knives or forks to remove the ice cubes. There is a risk of injury!

Let the ice cubes slightly thaw instead, or put the bottom of the tray in water for a short moment.

Defrosting of the device

The appliance is a frost free refrigerator. So there will not be any frost accumulation inside the food storage area.

However there will be an automatic defrost at the evaporation area of the appliance when it needs. The water drains into reservoir at the back of the appliance and evaporates automatically through the compressor heat .

Ensure that the reservoir is fixed properly above the compressor.



Warnings!

The fans inside the freezer and fresh food compartments circulates cold air. Never insert any object through the guard. Do not allow children to play with the fresh food and freezer fan.

Never store products that contain inflammable propellant gas (eg dispensers, spray cans etc.) or explosive substances.

Don't cover the shelves with any protective materials, which may obstruct air circulation.

Do not allow children to play with the appliance or tamper with the controls.

Do not obstruct the fan guards to ensure that you obtain the best possible performance from your appliance. **(Item 9 and Item 10)**

Warning!

Your appliance is fitted with 2 circulating fans which are essential for the performance of the refrigerator. Please ensure the fans are not blocked (stopped) or impaired by food or packaging. Blocking (stopping) or impairing the fan can result in an increase of the internal freezer temperature (Thawing).

Replacing the interior light bulb (Item 11)

In case that the light bulb is out of function it is easily to replace. First make sure that the refrigerator / freezer is disconnected from the power supply by removing the plug. Take a flat screwdriver and keep it carefully without force into the left gap between lamp cover and internal cabinet. Then press the handle of the screwdriver carefully to the left side until you notice that the left pin of the cover is disengaged . Repeat this procedure on the right gap, however now press the handle of the screwdriver carefully to the right side. If both sides are loosened the cover can be removed easily.

Ensure that bulb is screwed securely in the bulb holder. Plug the appliance into the power supply. If the light still fails, replace E14 screw-cap type 15 Watt (Max) bulb from your local electrical store and then fit it. Carefully dispose of the burnt-out light bulb immediately.

If you have changed the light bulb please fix the cover again in it's former position. Take care that the cover snaps-in correctly.

Cleaning and care

Interior and Exterior Surfaces



Attention

Always unplug the power cable or switch off the circuit breaker before cleaning.

Clean the exterior using lukewarm water and a mild detergent.

Never use detergents, abrasive or acidic agents.

Wipe the inside compartment dry.

Be careful to prevent water from getting into contact with the electrical connections of the temperature control or the interior light.

If the device is not going to be used for a long period of time, unplug the power cable and remove all food. Clean the appliance and keep the door open.

To preserve the appearance of your appliance, you can polish the exterior and the door accessories with a silicone wax.

Clean the condenser at the back of the appliance once a year using a brush or a vacuum cleaner. Dust build-up leads to increased energy consumption.

Inspect the door gasket at regular intervals. Clean with water only, and wipe totally dry.

Cleaning of the accessories

Door shelves:

Remove all food from the door shelves.

Lift the cover of the shelf upwards and pull it off sideward.

Remove the bottom of the door shelf by pushing it upwards.

Collecting container (Pan):

Make sure that the pan at the back of the appliance is always clean.

Gently release the snap of the pan from the compressor by pushing it using a tool (like screwdriver), so that the pan can be removed.

Lift the pan, clean it and wipe it dry.

Re-assemble in reverse order.

Crisper or Drawers:

To clean a drawer, pull it out as far as possible, tilt it upwards and then pull it out completely **(Item 7-8)**.

Practical tips and notes

Cooling

- Clean fresh food and vegetables before storing in the crisper bin.
- Always pack or wrap food, or put it in a suitable container, before storing it in the appliance.
- Wrap food which is not suitable for storage at cold temperatures in polyethylene bags (pineapple, melons, cucumbers, tomatoes etc.).
- Food with strong odour or apt to acquire odour should be wrapped in airtight or smellproof packaging material.
- Keep fresh food separate from cooked food, to avoid bacteria contamination.
- Never keep fresh meat in the fridge for more than 2 or 3 days.
- Remove any left-over canned food from the can and store it in a suitable container.
- Refer to the shelf life indicated on the food packaging.
- Do not obstruct the air circulation inside the device by covering the shelves.
- Never keep any dangerous or poisonous substances inside your device.
- Always check food that has been stored for a long period of time for its suitability for consumption.
- Do not store fresh and cooked food together in the same container.
- Close the door immediately after opening, to avoid unnecessary energy consumption.
- Do not use hard or sharp objects to remove the ice build-up.
- Do not load hot food into your appliance.

Freezing

- Always leave food to thaw in a container that allows the thawing water to run off.
- Do not exceed the maximum allowable freezing capacity when freezing fresh food (see the section "Freezing")
- Do not give children ice-cream and water ices direct from the freezer.
The low temperature may cause freeze burns on lips.
- Never re-freeze defrosted food; defrosted food must be consumed within 24 hours. Only food that has been cooked can be refrozen.
- Do not take out frozen food with wet hands.
- Store only fresh and impeccable food.
- Always use appropriate packaging material to avoid odour penetration or degradation of the food.
- Store commercially frozen food in accordance with the instructions given on the packaging.
- Freeze cooked food in small quantities. This ensures rapid freezing and maintains the quality of the food.
- Do not freeze liquid in tightly closed bottles or containers.
The bottles/containers may burst at low temperatures.
- Carry pre-frozen food in suitable bags and place it in your freezer as soon as possible.
Always defrost food in the fridge compartment.

Examples of Use

White wine, beer and mineral water	chill before use
Bananas	do not store in a fridge
Fish or offal	store in polyethylene bags only
Cheese	use airtight containers or polyethylene bags; for best results, take out from the fridge an hour before consumption.
Melons	store only for a short period of time, use airtight packaging/wrapping
Raw meat and poultry	do not store together with delicate food such as cooked food or milk

Normal operating noises

Various functional noises are completely normal due to the operation of the cooling system of your appliance;

- Gurgling, hissing, boiling or bubbling noises are caused by the refrigerant, circulating inside the cooling system. These noises can still be heard for a short period of time after the compressor shuts off.
- Sudden, sharp cracking or popping noises are caused by the expansion and contraction of the inside walls or some components inside the cabinets.
- Buzzing, whirring, pulsating or high-pitched humming noises are caused by the compressor. These noises are slightly louder at the start-up of the compressor and reduce when the appliance reaches the operating temperatures.

Also to avoid disturbing vibrations and noises make sure that;

- Your refrigerator is standing level on all four feet.
- Your refrigerator is not in contact with the walls, surrounding objects or kitchen cabinets and furniture.
- Cans, bottles or dishes inside the refrigerator are not touching and rattling against each other.
- All shelves and bins are mounted correctly inside the refrigerator cabinets and doors.

What, if....**1- The appliance will not work, even though it is switched on.**

- Check if the power cable is properly connected!
- Check if the mains supply is in order, or if a circuit breaker has been tripped!
- Check the temperature control for correct setting!

2- There is a power failure.

Keep the doors of your device closed. Frozen food will not be affected if the power failure lasts less than the 'Conservation Time From Failure' (hours) declaration mentioned in the Technical Features leaflet. If the power failure lasts longer, check the food and consume it immediately.

You can also cook the defrosted food and then re-freeze it.

3- The interior light does not work.

Check the power supply!

Check the installation of the light bulb! Unplug the power cable before checking the light bulb. (Also see the section "Replacing the interior light")

4- There is high temperature alarm

If the actual temperature of the freezer compartment is warm then the alarm icon on the display (**Fig. 2/12**) lights on. The alarm icon lights off when the actual temperature of the freezer compartment cools down.

The high temperature alarm may rise up due following situations.

- Warm food storage
- Warm air in the freezer compartment
- Freezer door is left open for a long time

If the high temperature alarm remains on for more than 24 hours then contact with the customer service.

The high temperature alarm is not active in 24 hours after plugging the appliance into the electricity.

5- There is error messages and alarm

Incase any failure condition due wiring connection of the appliance occurs, and then the alarm icon on the display (**Fig. 2/12**) starts blinking together with the relevant error message.

Incase some certain characters (E0, E3, ..etc.) appear on the display then contact with the customer service.

The alarm icon lights off just after the removal of the failure.

6- There is actual fridge temperature failure

The appliance performs cooling considering the fridge set temperature. The actual fridge temperature shown on the display will reach the adjusted fridge set temperature, when the packages are cold enough.

There may be some oscillations on the actual fridge temperature shown on the display due;

- The fridge door is Opened / Closed frequently
- Loading warm packages inside the fridge.
- Leaving the fridge door open for a long period of time

8- Other possible malfunctions

Not every malfunction is a case for our customer service. Very often, you can easily resolve the problem without requesting service.

Before requesting service, please check if the malfunction has been caused by an operating error. If this is the case, and a service has been requested, a service charge will be levied even if the device is still under guarantee.

If the problem persists please contact your dealer or customer service.

Please have the type and serial number of your device when calling. The rating label is located inside.

Door Open Alarm

There is a built in buzzer in the appliance that will inform customer if the fridge door is left open for a minute. This alarm is a periodic alarm and it reminds the customer that the fridge door is left open.

There is no buzzer alarm related to freezer door.

In order to stop the door open alarm, it is enough to press any button on the display or close the door. Thus the alarm will stop till next time.

Reversing the doors

The door of your refrigerator is designed to operate towards both sides at your convenience. If you want the door to open towards the other side, please call the nearest authorized maintenance service for assistance.

Technical data

Brand	BEKO
Model	CN 228220; CN 228220 X
Appliance type	FROST FREE REFRIGERATOR-FREEZER type II ✱ ✱ ✱ ✱
Total gross volume (l.)	298
Total usable volume (l.)	266
Freezer usable volume (l.)	90
Refrigerator useful volume	176
Freezing capacity (kg/24 h)	5
Energy class (1)	A+
Power consumption (kWh/year) (2)	324
Autonomy (h)	17
Noise [dB(A) re 1 pW]	39
Ecological refrigerating agent R600a	
(1) Energy class : A . . . G (A = economical . . . G = less economical)	
(2) The real power consumption depends on using conditions and appliance location.	



The symbol  on the product or on packaging indicates that this product may not be treated as household waste. Instead it shall be handed over to the applicable collection point for the recycling of electrical and electronic equipment. By ensuring this product is disposed of correctly, you will help prevent potential negative consequences for the environment and human health, which could otherwise be caused by inappropriate waste handling of this product. For more detailed information about recycling of this product, please contact your local city office, your household waste disposal service or the shop where you purchased the product.

Enhorabuena por elegir nuestro producto, el cual sin duda le proporcionará muchos años de buen servicio.

La seguridad es lo primero.

Por favor, lea el manual de instrucciones detenidamente. En él encontrará información de importancia acerca del uso de su electrodoméstico. Si no se atiende a las instrucciones, podría perder el derecho a reparación gratuita durante el período de garantía. Por favor, guarde este manual en un lugar seguro y entréguelo a futuros usuarios en caso pertinente.

- No conecte el electrodoméstico a la toma de corriente hasta que no se hayan retirado todos los protectores de embalaje y transporte.
- Si el aparato se transportó horizontalmente, déjelo en posición vertical al menos 4 horas antes de conectarlo, para que el sistema se asiente.
- Este frigorífico sólo debe utilizarse para su finalidad prevista, es decir, la conservación y congelación de alimentos.
- No recomendamos la utilización de este dispositivo en lugares fríos no calefactados tales como garajes, invernaderos, cobertizos, cabañas, exteriores, etc. Consulte la sección 'Ubicación'.
- A la recepción del producto, compruebe que éste no presente daños y que todas sus piezas y accesorios se encuentren en perfecto estado.
- No utilice nunca un electrodoméstico que presente daños; en caso de duda consulte a su proveedor.
- No permita que los niños jueguen con el electrodoméstico.
- No se sienta ni se suba en el electrodoméstico ni en sus partes extraíbles, ni permita que los niños lo hagan.
- No se cuelgue de la puerta del electrodoméstico.
- Su aparato no contiene refrigerantes a base de flúor (CFC/HCF), pero sí refrigerante isobutano (R600a), gas natural altamente compatible con el medio ambiente. El (R600a) es fácilmente inflamable. Por tanto, asegúrese de no dañar el circuito de refrigeración durante el transporte o el funcionamiento.
En caso de avería:
 - Evite las llamas, las fuentes de chispas y las sustancias inflamables.
 - Ventile de inmediato la estancia en donde se encuentre el aparato.
 - El refrigerante en contacto con los ojos puede causar lesiones oculares.
- No instale el electrodoméstico en una estancia de menos de 10 metros cúbicos.
- No arroje el electrodoméstico al fuego. Su aislante contiene sustancias inflamables sin CFC.
- Solicite a las autoridades locales información sobre recogida de residuos y centros de reciclaje disponibles.

 **Advertencia:** Mantenga limpias y sin obstrucciones las aberturas de ventilación del armario del frigorífico o de la estructura incorporada.

 **Advertencia:** Utilice sólo los dispositivos mecánicos u otros medios recomendados por el fabricante para acelerar el proceso de deshielo.

 **Advertencia:** Evite provocar daños al circuito de refrigeración.

 **Advertencia:** No utilice aparatos eléctricos dentro de los compartimentos para alimentos del electrodoméstico, a menos que sean del tipo recomendado por el fabricante.

- Evite todo contacto con el alambrado del condensador metálico situado en la parte posterior del electrodoméstico, ya que existe riesgo de lesiones.
- En caso de posible fallo del aparato, desenchufarlo de inmediato de la toma eléctrica.
- Antes de limpiar el aparato, desenchúfelo siempre de la toma eléctrica o desactive el fusible. No tire del cable, sino del enchufe.
- Las reparaciones de los equipos eléctricos sólo deben ser realizadas por expertos cualificados. Si se encuentra dañado el cable de conexión, el fabricante o el servicio de atención al cliente deben sustituirlo para evitar peligros.

Instrucciones de transporte

El frigorífico sólo se debe transportar en posición vertical.

Antes de la ejecución de la prueba de funcionamiento en el negocio, el paquete de la aplicación debe encontrarse intacto.

En caso de haberse transportado en posición horizontal, es preciso colocarlo de nuevo en posición vertical y esperar 4 horas para poderlo poner en funcionamiento.

El electrodoméstico debe estar protegido de la lluvia, la humedad y demás fenómenos meteorológicos.

El fabricante no asume responsabilidad alguna en caso de ser ignoradas las instrucciones sobre seguridad.



Eliminación

Asegúrese de que el electrodoméstico quede inutilizado de inmediato.

Extraiga el enchufe y corte el cable de corriente. Retire o inutilice cerraduras y pestillos antes de deshacerse del aparato. De esta manera evitará que los niños se queden encerrados y pongan en peligro sus vidas.

Instalación del electrodoméstico

No instale el frigorífico en habitaciones donde la temperatura pueda descender por debajo de los 10 °C por la noche y/o especialmente en invierno. A temperaturas inferiores, es posible que el aparato no funcione, reduciéndose el periodo de conservación de los alimentos.

La clase climática de su electrodoméstico se detalla en el folleto de Características Técnicas y en la etiqueta de datos técnicos en el interior del aparato. En ella se especifican las temperaturas ambiente de funcionamiento adecuadas, según se detalla a continuación.

Clase climática Temperaturas ambiente

SN.....	Entre 10 °C y 32 °C
N	Entre 16 °C y 32 °C
ST	Entre 18 °C y 38 °C
T.....	Entre 18 °C y 43 °C
SN-ST.....	Entre 10 °C y 38 °C
SN-T	Entre 10 °C y 43 °C

Ubicación

Coloque el electrodoméstico únicamente en estancias secas que dispongan de ventilación, tal como se ve en la ilustración.

Evite la luz solar directa o fuentes de calor tales como estufas o calentadores.

Si ello no fuera posible, observe las siguientes distancias mínimas:

Estufas eléctricas: 3,00 cm

Calentadores: 3,00 cm

Aparatos de refrigeración: 2.50 cm

- Asegúrese de que hay suficiente circulación de aire para su electrodoméstico.
- Compruebe que hay espacio suficiente en torno al aparato para garantizar la circulación de aire (**Figura 3**).

Monte ambos espaciadores de plástico de pared suministrados junto con la aplicación, girándolos 1/4 de vuelta en el condensador en la parte trasera de la aplicación (**Figura 4**).

- El aparato debe estar situado sobre una superficie lisa. Los dos pies delanteros se pueden ajustar según sea necesario. (**Figura 5**). Para garantizar la verticalidad del frigorífico, ajuste los dos pies delanteros girándolos a derecha o izquierda hasta que el contacto con el suelo sea firme y seguro.

El correcto ajuste de los pies evita vibraciones o ruidos excesivos.

Conexiones eléctricas



Aviso

Este electrodoméstico debe conectarse a un enchufe provisto de toma de tierra.

- Compruebe que los tipos de corriente y voltaje locales corresponden a los indicados en la etiqueta de datos técnicos situada en el interior del electrodoméstico.
- Sólo se puede garantizar la seguridad eléctrica del aparato cuando la toma de tierra de la vivienda se halla instalada en conformidad con la normativa vigente.
- Instale el aparato de forma que el cable no quede atrapado bajo él, ya que podría resultar dañado.
- Asegúrese de que el enchufe sea fácilmente accesible. No utilice bases múltiples o cables de extensión.

Detalles del electrodoméstico



Uso

Se suministra a continuación información sobre los accesorios a modo de referencia. Es posible que los accesorios que aparecen no coincidan con los de su electrodoméstico.

Figura 1

1. Panel de control
2. Luz interior
3. Ventilador de alimentos frescos
4. Rejilla para vino
5. Estantes interiores ajustables
6. Tapa del cajón de frutas y verduras
7. Cajones de frutas y verduras
8. Compartimento para hielo
9. Soporte de bandeja de hielo y bandeja de hielo
10. Compartimento de congelación rápida
11. Compartimento de conservación de alimentos congelados
12. Pies delanteros ajustables
13. Compartimento de lácteos
14. Estante para botes
15. Estante para botellas
16. Ventilador del congelador

Los ventiladores tienen el propósito de hacer circular el aire en su correspondiente compartimento.

Antes de empezar

Antes de empezar a utilizar su electrodoméstico, deben comprobarse detenidamente los siguientes puntos para su seguridad:

- ¿Está correctamente colocado el aparato sobre el suelo?
- ¿Hay espacio suficiente para una buena circulación de aire?
- ¿Está limpio el interior? (Ver también la sección de “Conservación y limpieza”).
- A continuación, enchufe el aparato a la toma de corriente.

Se activará el compresor, y la luz interior se encenderá al abrirse la puerta del frigorífico.

No deposite alimentos en el frigorífico hasta que la temperatura haya alcanzado los niveles deseados.

Ajuste de la temperatura de funcionamiento

La temperatura del compartimento de alimentos frescos y del compartimento congelador puede ajustarse por medio de la pantalla electrónica (**Figura 2**)

El símbolo “ION” permanece iluminado en el display e indica que el aparato incorpora un ionizador.

El ionizador es un dispositivo electrónico que limpia las bacterias del aire del compartimento de alimentos frescos. Funciona durante determinados intervalos de tiempo, y su puesta en marcha y parada se controla con un algoritmo especial.

El ionizador se apaga cuando se abre la puerta del compartimento de alimentos frescos.

Descripción de las funciones de control

1- Función de refrigeración rápida

Al pulsar el botón de refrigeración rápida, la temperatura del compartimiento descenderá por debajo del valor fijado.

Esta función puede utilizarse para enfriar con rapidez alimentos depositados en el compartimiento frigorífico.

Si desea enfriar grandes cantidades de alimentos frescos, se recomienda activar esta función antes de depositar los alimentos en el frigorífico. El indicador de refrigeración rápida permanecerá encendido mientras la función de refrigeración rápida

esté activa. Para cancelar esta función pulse nuevamente el botón de refrigeración rápida. El indicador de refrigeración rápida se apagará y el electrodoméstico volverá a sus valores normales.

Si no cancela manualmente la función de refrigeración rápida, ésta se cancelará automáticamente transcurridas dos horas o bien una vez el compartimiento frigorífico alcance la temperatura deseada.

En caso de corte del fluido eléctrico, esta función no se activará automáticamente con el restablecimiento del suministro eléctrico.

2- Indicador de refrigeración rápida

Este icono parpadea de forma llamativa cuando la función de refrigeración rápida esté activa.

3- Botón de ajuste del frigorífico

Esta función le permite ajustar la temperatura del compartimiento frigorífico.

Pulse este botón para ajustar la temperatura del compartimiento congelador a 8, 6, 4 y 2 respectivamente.

4- Compartimiento frigorífico

Indicador de ajuste de temperatura

Indica la temperatura ajustada para el compartimiento frigorífico.

5- Indicador de ajuste de temperatura del compartimiento frigorífico

Los indicadores 8, 6, 4 y 2 permanecen iluminados.

6- Botón de ajuste del congelador

Esta función le permite ajustar la temperatura del compartimiento congelador. Pulse este botón para ajustar la temperatura del compartimiento congelador a -18, -20, -22 y -24 respectivamente.

7- Compartimiento congelador

Indicador de ajuste de temperatura Indica la temperatura ajustada para el compartimiento congelador.

8- Compartimiento congelador

Indicadores de temperatura

Los indicadores -24, -22, -20 y -18 permanecen iluminados.

9- Función de congelación rápida

El indicador de congelación rápida se ilumina cuando la función de congelación rápida está activa. Para cancelar esta función pulse de nuevo el botón de congelación rápida. El indicador de congelación rápida se apagará y el electrodoméstico volverá a sus valores normales.

Si no cancela manualmente la función de congelación rápida, ésta se cancelará automáticamente transcurridas cuatro horas o bien una vez el compartimiento congelador alcance la temperatura deseada.

Si desea congelar grandes cantidades de alimentos frescos, pulse el botón de congelación rápida antes de introducir los alimentos en el compartimiento congelador. Si pulsa el botón de congelación rápida repetidamente con intervalos breves, se activará la protección del circuito electrónico y se pondrá en marcha el compresor inmediatamente.

En caso de corte del fluido eléctrico, esta función no se activará automáticamente con el restablecimiento del suministro eléctrico.

10- Indicador de congelación rápida

Este icono parpadea de forma llamativa cuando la función de congelación rápida está activa.

11- Función "Eco-Fuzzy" (modo especial de ahorro)

Pulse el botón de congelación rápida y manténgalo pulsado durante 3 segundos para activar la función Eco Fuzzy. El frigorífico comenzará a funcionar en el modo más económico durante un mínimo de 6 horas y el indicador de uso económico se iluminará cuando esta función esté activa. Pulse de nuevo el botón de congelación rápida y manténgalo pulsado durante 3 segundos para desactivar la función Eco Fuzzy.

12- Indicador de alta temperatura/aviso de error

Esta luz indicadora se enciende en caso de fallo de alta temperatura o aviso de error.

13- Indicador del modo ahorro

El indicador del modo ahorro se enciende al ajustar el compartimiento frigorífico a -18 °C, y se apaga al seleccionar las funciones de congelación rápida o refrigeración rápida.

14- Luz indicadora del ionizador

La luz indicadora se mantiene iluminada de forma permanente. Esta luz indica que su frigorífico está protegido frente a las bacterias.

15- Función de ahorro de energía

Mantenga pulsado el botón de congelación rápida durante 3 segundos. El icono de ahorro de energía se iluminará. Si durante 10 minutos no se pulsa ningún botón de la pantalla y la puerta no se abre, el modo de ahorro de energía se activará. Mientras el modo de ahorro de energía esté activo, todos los iconos de la pantalla menos el icono de ahorro de energía estarán apagados. Cuando el modo de ahorro de energía está activo, al pulsar cualquier botón o al abrir la puerta el modo de ahorro de energía se cancelará y los iconos de la pantalla volverán a su estado normal. Si de nuevo mantiene pulsado el botón de congelación rápida durante 3 segundos, el icono de ahorro de energía se apagará y la función de ahorro de energía se desactivará.

16- Modo de bloqueo de teclas

Pulse simultáneamente los botones de refrigeración rápida y de ajuste del congelador durante tres segundos. El icono de bloqueo de teclas se iluminará y el modo de bloqueo de teclas se activará. Los botones no funcionarán si el modo de bloqueo de teclas está activo. Pulse de nuevo los botones de refrigeración rápida y de ajuste del congelador simultáneamente durante tres segundos. El icono de bloqueo de teclas se apagará y el modo de bloqueo de teclas será cancelado.

Refrigeración

Almacenamiento de los alimentos

El **compartimento frigorífico** está destinado al almacenamiento de alimentos frescos y bebidas por un periodo de tiempo breve.

Almacene los productos lácteos en el compartimento destinado a tal efecto.

Las botellas pueden guardarse en el portabotellas o en el estante para botellas de la puerta.

La carne cruda se conserva mejor en bolsas de polietileno depositadas en el segundo estante superior del frigorífico.

Deje enfriar los alimentos y las bebidas calientes antes de introducirlos en el frigorífico.

Se recomienda no depositar alimentos congelados sobre la tapa del cajón de verduras para su descongelación.

Puede utilizar las demás bandejas para ese propósito.



Atención

El alcohol concentrado debe depositarse únicamente en posición vertical y firmemente cerrado.



Atención

No deposite en el electrodoméstico sustancias explosivas ni productos que contengan gases inflamables (botes de nata a presión, aerosoles, etc.). Existe **riesgo de explosión**.

Congelación

Congelación de alimentos

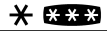
El área de congelación aparece marcada con el  símbolo

Puede utilizar la aplicación para congelar comida fresca como también para almacenar comida pre-congelada. Por favor, remítase a las recomendaciones provistas en el envase de sus alimentos.



Atención

No congele bebidas gaseosas, ya que las botellas pueden estallar cuando el líquido en su interior se congele.

Tenga cuidado con productos congelados tales como cubitos de hielo de colores.

No rebase la cantidad de alimentos que es capaz de congelar el frigorífico en 24 horas. Remítase al folleto de características técnicas.

Para mantener la calidad de los alimentos, la congelación de los mismos debe realizarse lo más rápidamente posible.

De esa manera, no se excederá la capacidad de congelación y no aumentará la temperatura en el interior del congelador.



Atención

Mantenga los alimentos ya congelados separados de los colocados recientemente.

Cuando introduzca alimentos calientes en el congelador, el compresor de refrigeración se mantendrá en funcionamiento hasta que estén completamente congelados, cosa que puede temporalmente provocar un enfriamiento excesivo del compartimento frigorífico.

Puede resultar difícil abrir la puerta del congelador o del frigorífico justo después de haberla cerrado. No se preocupe. Ello es debido a la diferencia de presión, que se igualará y permitirá la normal apertura de la puerta en pocos minutos.

Oirá un sonido de aspiración nada más cerrar la puerta. Esto es perfectamente normal.

Cubitos de hielo

Rellene la cubitera hasta 3/4 de su capacidad y colóquela en el congelador.

Una vez el agua se haya transformado en hielo, puede sacar los cubitos.

Nunca utilice objetos con punta o bordes afilados, como cuchillos o tenedores, para retirar los cubitos. ¡Existe riesgo de lesiones!

Deje que los cubitos se derritan ligeramente, o introduzca la parte inferior de la bandeja en agua caliente durante unos instantes.

Deshielo del aparato

Este electrodoméstico es del tipo “sin escarcha”. Por lo tanto, no se acumulará escarcha en la zona de almacenamiento de alimentos.

No obstante, cada vez que sea necesario se iniciará automáticamente un proceso de deshielo de la zona de evaporación del electrodoméstico. El agua se vierte en un depósito situado en la parte trasera del aparato y se evapora automáticamente gracias al calor del compresor.

Asegúrese de que dicho depósito está correctamente sujeto encima del compresor.



Avisos

Los ventiladores de los compartimentos congelador y frigorífico hacen circular aire frío. No introduzca nunca objetos a través del protector. No permita que los niños jueguen con los ventiladores de los compartimentos congelador y frigorífico.

No deposite nunca productos que contengan gases inflamables (por ejemplo, dosificadores, aerosoles, etc.) ni sustancias explosivas.

No cubra los estantes con ningún material protector que pueda obstruir la circulación del aire. No permita a los niños jugar con el electrodoméstico ni manipular sus mandos.

No permita que se obstruyan los protectores de los ventiladores con el fin de obtener el mayor rendimiento posible del electrodoméstico.

(Figuras 9 y 10)

Advertencia

Su electrodoméstico dispone de dos ventiladores de circulación que son fundamentales para el rendimiento del frigorífico. Asegúrese de que los ventiladores no se encuentran bloqueados (detenidos) o bloqueados por alimentos o paquetes. El entorpecimiento o bloqueo (detención) del ventilador puede derivar en un incremento de la temperatura interna del congelador (deshielo).

Sustitución de la bombilla interior (Figura 11)

En caso de que la bombilla no funcione, es muy fácil sustituirla. En primer lugar, asegúrese de que el frigorífico/congelador está desconectado de la red eléctrica desenchufándolo de la toma. Tome un destornillador plano e insértelo sin forzar en la ranura izquierda entre la cubierta de la bombilla y la pared. A continuación gire el destornillador hacia la izquierda con cuidado hasta que note que la patilla izquierda de la cubierta se ha soltado. Repita el procedimiento con la ranura derecha, esta vez girando el destornillador hacia la derecha. Una vez aflojados ambos lados, podrá retirar la cubierta con total facilidad. Compruebe que la bombilla esté bien enroscada en el casquillo. Vuelva a enchufar el aparato a la toma de corriente. Si la luz sigue fallando, adquiera una bombilla de 15 vatios (máx.) de casquillo de rosca E14 y sustituya la antigua bombilla. Es preciso deshacerse con cuidado de la bombilla defectuosa. Si ha sustituido la bombilla, no olvide volver a colocar la cubierta en su posición. Asegúrese de que la cubierta encaje en su sitio correctamente.

Conservación y limpieza

Superficies interiores y exteriores



Atención

Desconecte el disyuntor o desenchufe el cable de alimentación siempre antes de proceder a la limpieza del aparato.

Limpie el exterior con agua tibia y un detergente suave.

No emplee nunca productos abrasivos o a base de agentes ácidos.

Seque con un trapo el compartimento interior.

Trate de evitar que el agua entre en contacto con las conexiones eléctricas del control de temperatura o de la luz interior.

Si no se va a utilizar el aparato durante un largo periodo de tiempo, desconecte el cable de alimentación y retire todos los alimentos. Limpie el aparato y deje la puerta abierta.

Para conservar el buen aspecto del electrodoméstico, se pueden abrillantar el exterior y los accesorios de la puerta con una cera a base de silicona.

Limpie el condensador situado en la parte posterior del electrodoméstico una vez al año mediante un cepillo o una aspiradora. La acumulación de polvo provoca un aumento del consumo energético.

Verifique regularmente las juntas de la puerta. Limpie únicamente con agua y seque completamente.

Limpieza de los accesorios

Estantes de la puerta

Retire todos los alimentos de los estantes de la puerta.

Levante la tapa del estante y retírela lateralmente.

Levante el fondo del estante de la puerta para retirarlo.

Recipiente de recogida (Depósito):

Asegúrese de que el molde en la parte posterior del aparato esté siempre limpio.

Separe del compresor el cierre del depósito ejerciendo una ligera presión, ayudándose para ello de una herramienta (un destornillador, por ejemplo), para poder retirar el depósito.

Levante el depósito y secarlo con un trapo.

Vuelva a colocarlo siguiendo los pasos en orden inverso.

Cajón para frutas y verduras y otros cajones:

Para limpiar un cajón, tire de él tanto como sea posible, inclínelo hacia arriba y, a continuación, extráigalo completamente (**Figuras 7 y 8**).

Notas y consejos útiles

Refrigeración

- Lave los alimentos frescos y las verduras antes de guardarlos en su compartimento.
- Envuelva o empaquete los alimentos, o colóquelos en un recipiente adecuado antes de guardarlos en el frigorífico.
- Envuelva los alimentos no aptos para conservación a bajas temperaturas en bolsas de polietileno (piñas, melones, pepinos, tomates, etc).
- Los alimentos con fuerte olor o susceptibles de adquirirlo deben envasarse en materiales herméticos o a prueba de olores.
- Mantenga los alimentos frescos separados de los cocinados para evitar la contaminación bacteriana.
- Nunca guarde carne fresca en el frigorífico durante más de 2 o 3 días.
- Retire cualquier resto de alimentos en conserva de su lata y guárdelo en un recipiente adecuado.
- Consulte la fecha de caducidad indicada en el envase del alimento.
- No obstruya la circulación de aire en el interior del aparato tapando los estantes.
- No guarde sustancias peligrosas o venenosas en el interior del frigorífico.
- Verifique siempre el estado de los alimentos almacenados durante largos periodos en el frigorífico.
- No almacene alimentos frescos y cocinados en un mismo recipiente.
- Cierre la puerta inmediatamente después de abrirla para evitar el consumo innecesario de energía.
- No utilice objetos contundentes o afilados para retirar la formación de hielo.
- No deposite comida caliente en el frigorífico.

Congelación

- Deje siempre que los alimentos se descongelen en un recipiente que permita el drenaje del agua procedente de la descongelación.
- No exceda la capacidad máxima de congelación permitida cuando congele alimentos frescos (Ver la sección "Congelación").
- No dé a los niños helados o cubitos de hielo directamente del congelador. La baja temperatura puede provocar quemaduras en los labios.
- No vuelva a congelar alimentos descongelados; deben consumirse en 24 horas. Únicamente pueden volver a congelarse aquellos alimentos que previamente se hayan cocinado.
- No retire alimentos congelados con las manos húmedas.
- Almacene únicamente alimentos frescos y en perfecto estado.
- Use siempre envases adecuados para evitar la propagación de olores o el deterioro de los alimentos.
- Almacene los alimentos precongelados conforme a las instrucciones proporcionadas en los envases.
- Congele alimentos cocinados en pequeñas cantidades. Con ello se obtiene una rápida congelación y se conserva la calidad de los alimentos.
- No congele líquidos en botellas o recipientes firmemente cerrados. Dichos recipientes o botellas pueden estallar a bajas temperaturas.
- Lleve los alimentos precongelados en bolsas adecuadas y colóquelos en el congelador lo antes posible. Descongele siempre los alimentos en el compartimento del frigorífico.

Ejemplos de Utilización

Vino blanco, cerveza y agua mineral	Enfriar antes de usar
Plátanos	No guardar en el frigorífico
Pescado o despojos	Guardar sólo en bolsas de polietileno
Queso	Utilizar recipientes herméticos o bolsas de polietileno. Para un mejor resultado sacar del frigorífico una hora antes de consumir.
Melones	Guardar sólo durante un periodo de tiempo breve. Utilizar envoltorios o envases herméticos
Carne cruda y aves	No almacenar junto con alimentos delicados tales como alimentos ya cocinados o leche

Ruidos normales de funcionamiento

Su aparato emitirá ruidos de funcionamiento perfectamente normales producidos por su sistema de refrigeración;

- Los gorgoteos, silbidos, o burbujeos están provocados por el líquido refrigerante que circula por el sistema de refrigeración. Dichos ruidos pueden oírse durante breves instantes una vez detenido el compresor.
- Los ruidos repentinos como chasquidos o pequeñas descargas ocurren a causa de la dilatación y contracción de las paredes interiores o de algunos componentes dentro de los compartimentos.
- Los zumbidos y pitidos son emitidos por el compresor. Estos ruidos son ligeramente más altos cuando se pone en marcha el compresor y se reducen al alcanzar el aparato la temperatura de funcionamiento correcta.

Asimismo, para evitar vibraciones o ruidos molestos, comprobar que:

- Su frigorífico se asienta nivelado sobre los cuatro pies.
- El aparato no se halla en contacto con la pared, objetos cercanos y armarios o muebles de cocina.
- Las latas, botellas o platos dentro del frigorífico no se tocan o solapan unos con otros.
- Todos los estantes y cajones se hallan colocados de manera correcta dentro de los compartimentos y las puertas del frigorífico.

Resolución de problemas

1- El aparato no funciona a pesar de estar encendido.

- Compruebe que el cable de alimentación esté correctamente conectado
- Compruebe si la alimentación eléctrica es correcta o si ha saltado algún disyuntor.
- Verifique que el control de temperatura esté correctamente ajustado.

2- Hay una interrupción de la corriente eléctrica.

Mantenga cerradas las puertas del aparato. Los alimentos congelados no se verán afectados si la interrupción de la corriente es de una duración inferior al "Tiempo de 'Conservación sin Corriente'" (en horas) indicado en el folleto de Características Técnicas. Si la interrupción supera dicho periodo, compruebe el estado de los alimentos y consúmalos de inmediato.

Puede también cocinar la comida descongelada y volver a congelarla.

3- La luz interior no funciona.

Compruebe el suministro de corriente eléctrica.

Compruebe la instalación de la bombilla.

Desenchufe el cable de alimentación antes de verificar la bombilla.

(Ver también la sección "Sustitución de la luz interior")

4- Se activa la alarma de alta temperatura

Si la temperatura real del compartimento del congelador es demasiado alta, el icono de alarma de la pantalla (**Fig. 2/11**) se ilumina. El icono de alarma se apaga una vez la temperatura del congelador vuelve a los valores normales.

La alarma de alta temperatura puede activarse debido a las siguientes situaciones:

- a) El compartimento de alimentos está caliente
- b) Presencia de aire caliente en el compartimento del congelador
- c) La puerta del congelador permanece abierta durante un periodo prolongado

Si la alarma de temperatura alta permanece activada durante más de 24 horas, póngase en contacto con el servicio de atención al cliente.

La alarma de alta temperatura no se activará durante las 24 horas siguientes a la conexión del aparato a la red eléctrica.

5- Presencia de mensajes de error y de la alarma

En caso de que se produzca alguna anomalía durante la conexión del electrodoméstico, el icono de alarma de la pantalla parpadeará (**Fig. 2/11**) junto con el mensaje de error pertinente.

En caso de que aparezcan ciertos caracteres (E0, E3, ..etc.) en la pantalla, póngase en contacto con el servicio de atención al cliente.

El icono de alarma se apagará una vez subsanado el problema.

6- Anomalía en la temperatura real del frigorífico

El electrodoméstico realiza el proceso de refrigeración teniendo en cuenta la temperatura seleccionada para el frigorífico. La temperatura real del frigorífico mostrada en la pantalla alcanzará la temperatura seleccionada una vez los productos depositados estén suficientemente fríos.

Puede que se produzcan algunas oscilaciones en la temperatura real del frigorífico mostrada en la pantalla, debido a:

- a) la frecuente apertura y cierre de la puerta del frigorífico
- b) Se depositan productos calientes en el interior del frigorífico
- c) La puerta del frigorífico se deja abierta durante periodos prolongados

7- Otros posibles fallos de funcionamiento

No todos los fallos de funcionamiento requieren la intervención de nuestro servicio técnico. A menudo puede usted resolver el problema sin recurrir dicho servicio.

Antes de solicitar la intervención de nuestro personal, le rogamos compruebe si el fallo ha sido causado por un manejo inadecuado del aparato. Si es así, y solicita la intervención, se le cobrará por la misma, incluso aunque el electrodoméstico se encuentre aún en garantía.

Si el problema persiste, por favor, póngase en contacto con su distribuidor o su servicio técnico. Por favor tenga a mano el tipo y el número de serie de su aparato antes de llamar. La etiqueta de datos técnicos se encuentra en el interior del frigorífico.

Alarma de puerta abierta

El electrodoméstico dispone de una alarma acústica que avisa al usuario en caso de que la puerta del frigorífico permanezca abierta durante más de un minuto. La alarma recordará periódicamente al usuario que la puerta del frigorífico permanece abierta.

La puerta del congelador no dispone de alarma acústica.

Para detener la alarma acústica, basta con pulsar cualquiera de los botones de la pantalla o bien cerrar la puerta. De esta manera, la alarma se detendrá momentáneamente.

Inversión de las puertas

La puerta del frigorífico se ha diseñado para abrirse a ambos lados, según lo que sea más cómodo. Si se desea que la puerta se abra hacia el otro lado, es necesario llamar al servicio de mantenimiento autorizado más cercano para obtener ayuda.

Datos técnicos

Marca	BEKO
Modelo	CN 228220; CN 228220 X
Tipo de electrodoméstico	FROST FREE REFRIGERADOR- CONGELADOR de tipo II
Capacidad bruta total (litros)	298
Capacidad utilizable total (litros)	266
Capacidad utilizable del frigorífico (litros)	90
Volumen útil del frigorífico	176
Capacidad de congelación (kg/24 h)	5
Clasificación de energía (1)	A+
Consumo de potencia (kWh/año) (2)	324
Autonomía (h)	17
Nivel de ruido [dB(A) a 1 pW]	39
Agente refrigerante ecológico R600a	
(1) Clasificación de energía: A . . . G (A = económico. . . G = menos económico)	
(2) El consumo de potencia real depende de las condiciones de uso y la ubicación del electrodoméstico.	



Este producto incorpora el símbolo de recogida selectiva de residuos de equipos eléctricos y electrónicos.

Ello significa que este producto debe ser manipulado teniendo en cuenta la Directiva Europea 2002/96/EC, en orden de ser reciclado o recuperado para minimizar su impacto en el medio ambiente. Para más información rogamos contacte con las autoridades locales o regionales más próximas a su domicilio.

Los productos electrónicos no incluidos en el proceso de recogida selectiva son potencialmente peligrosos para el medio ambiente y la salud humana debido a la presencia de ciertas sustancias.

Herzlichen Glückwunsch zum Kauf unseres Produktes, das Ihnen ganz sicher viele Jahre lang gute Dienste leisten wird.

Wichtige Hinweise zu Ihrer Sicherheit!

Bitte lesen Sie die Bedienungsanleitung komplett durch. Sie enthält wichtige Informationen zum Betrieb Ihres neuen Gerätes. Wenn Sie sich nicht an die Anweisungen halten, verlieren Sie dadurch eventuell das Recht auf kostenlose Leistungen während der Garantiezeit. Bitte bewahren Sie diese Anleitung an einem sicheren Ort auf, geben Sie es an künftige Benutzer des Gerätes weiter.

- Schließen Sie Ihr Gerät nicht an die Stromversorgung an, solange nicht alle Verpackungsmaterialien und Transportsicherungen entfernt wurden.
- Wenn der Transport in waagerechter Lage durchgeführt wurde, lassen Sie das Gerät mindestens 4 Stunden aufrecht stehen, ehe Sie es einschalten, damit sich das Kühlsystem setzen kann.
- Dieses Gerät darf nur für seinen bestimmungsgemäßen Einsatzzweck verwendet werden: also zum Lagern und Einfrieren von Lebensmitteln.
- Wir raten davon ab, dieses Gerät in unbeheizten, kalten Räumen zu betreiben, wie in Garagen, Lagerräumen, Anbauten, Schuppen, Außenbereichen, und so weiter. Siehe „Aufstellungsort“.
- Achten Sie bei der Lieferung darauf, dass das Produkt nicht beschädigt ist und dass sich sämtliche Teile und Zubehörteile in einwandfreiem Zustand befinden.
- Arbeiten Sie niemals mit einem beschädigten Gerät; falls irgendwelche Zweifel bestehen sollten, fragen Sie beim Händler nach.
- Lassen Sie nicht zu, dass Kinder mit dem Gerät spielen.
- Setzen oder stellen Sie sich nicht selbst oder Kinder auf das Gerät oder auf ausziehbare Teile.
- Hängen Sie sich nicht an die Tür des Gerätes.
- Das Gerät enthält keine fluorierten Kühlmittel (CFC/HFC), sondern das Kühlmittel Isobutan (R600a): Ein natürliches Gas, das ausgesprochen umweltverträglich ist. (R600a) ist leicht entflammbar. Achten Sie daher darauf, dass der Kühlkreislauf weder beim Transport noch im Betrieb beschädigt wird.

Im Falle einer Beschädigung:

- Vermeiden Sie sämtliche offenen Flammen, Funken und entflammbare Substanzen.
- Lüften Sie den Raum, in dem das Gerät aufgestellt ist, sofort gut durch.
- Austretendes Kühlmittel kann Ihre Augen bei Kontakt verletzen.
- Der Raum, in dem Sie das Gerät aufstellen, darf nicht kleiner als 10 m³ sein.
- Entsorgen Sie das Gerät nicht durch Verbrennen. Die Isolierung Ihres Gerätes enthält brennbare Substanzen (FCKW-frei).
- Ihre örtlichen Behörden informieren Sie über die verfügbaren Entsorgungsweisen und -einrichtungen.

 **Warnung** - Belüftungsöffnungen an Geräteum- und -einbauten dürfen nicht abgedeckt werden.

 **Warnung** - Verwenden Sie zum Beschleunigen des Abtauens ausschließlich vom Hersteller empfohlene mechanische oder sonstige Mittel.

 **Warnung** - Beschädigen Sie nicht den Kühlkreislauf.

 **Warnung** - Verwenden Sie im Lebensmittelaufbewahrungsbereich ihres Gerätes keinerlei elektrischen Geräte, es sei denn, diese werden vom Hersteller empfohlen.

- Vermeiden Sie Berührungen der Metall-Kondensatorröhren an der Rückseite des Gerätes; es besteht Verletzungsgefahr.
- Im Falle einer Fehlfunktion ziehen Sie immer zuerst den Netzstecker oder schalten die Sicherung aus.
- Ehe Sie das Gerät reinigen, ziehen Sie immer den Netzstecker oder schalten die entsprechende Sicherung ab.
Ziehen Sie niemals am Netzkabel – ziehen Sie direkt am Stecker.
- Reparaturen an Elektrogeräten dürfen nur von qualifizierten Fachleuten ausgeführt werden. Falls das Anschlusskabel beschädigt sein sollte, muss es vom Hersteller oder vom Kundendienst ersetzt werden, damit sich keine Gefahren für Sie ergeben können.

Transporthinweise

Das Gerät sollte nur in aufrechter Position transportiert werden.

Vergewissern Sie sich vor einem Probelauf im Geschäft, dass die Produktverpackung unversehrt ist.

Falls das Gerät in horizontaler Lage transportiert wird, darf es erst in Betrieb genommen werden, nachdem es nach dem Transport mindestens 4 Stunden aufrecht gestanden hat.

Das Gerät muss vor Regen, Feuchtigkeit und anderen atmosphärischen Einflüssen geschützt werden.

Der Hersteller haftet nicht, wenn Sicherheitshinweise nicht beachtet werden.



Entsorgung

Machen Sie das Gerät zunächst unbrauchbar. Ziehen Sie den Netzstecker und schneiden Sie das Stromkabel ab. Entfernen oder zerstören Sie Schnappverschlüsse oder Riegel, ehe Sie das Gerät entsorgen. Auf diese Weise verhindern Sie, dass sich Kinder selbst einsperren und ihr Leben gefährden können.

Geräteinstallation/Aufstellung

- Betreiben Sie das Gerät nicht in Räumen, in denen die Temperatur unter 10 °C abfallen kann; dies gilt insbesondere nachts und im Winter. In Umgebungen mit geringerer Temperatur arbeitet das Gerät möglicherweise nicht; dadurch wird die Haltbarkeit eingelagerter Lebensmittel reduziert.

- Die Klimaklasse des Gerätes wird in der technischen Broschüre und am Typenschild im Inneren des Gerätes aufgeführt. Die Klimaklasse gibt die zulässigen Umgebungstemperaturen an, wie nachstehend aufgeführt.

Klimaklasse Umgebungstemperaturen

SN	+10 °C bis 32 °C
N	+16 °C bis 32 °C
ST	+18 °C bis 38 °C
T.....	+18 °C bis 43 °C
SN-ST.....	+10 °C bis 38 °C
SN-T.....	+10 °C bis 43 °C

Aufstellungsort

Stellen Sie das Gerät (wie in der Abbildung gezeigt) ausschließlich in trockenen Räumen auf, die gut belüftet werden können.

Vermeiden Sie direkte Sonneneinstrahlung und nahe Wärmequellen wie Herde und Heizungen. Falls dies nicht vermieden werden kann, sollten die folgenden Mindestabstände eingehalten werden:

Elektroherde: 3,00 cm

Heizungen: 3,00 cm

Kühlgeräte: 2,50 cm

- Sorgen Sie für eine ausreichende Belüftung des Gerätes.
- Achten Sie darauf, dass um das Gerät herum genügend Raum ist, um ungehinderte Luftzirkulation zu gewährleisten (**Abbildung 3**). Bringen Sie die beiden mitgelieferten Distanzstücke aus Kunststoff per Vierteldrehung am Kondensator an der Rückseite des Gerätes an (**Abbildung 4**).
- Das Gerät sollte auf einer ebenen Fläche aufgestellt werden. Die beiden Füße an der Frontseite können nach Bedarf eingestellt werden (**Abbildung 5**). Um sicherzustellen, dass das Gerät gerade steht, drehen Sie die beiden Füße an der Frontseite so lange im oder gegen den Uhrzeigersinn, bis ein stabiler Bodenkontakt gegeben ist. Die richtige Einstellung der Füße verhindert übermäßige Vibrationen und Geräusche.

Elektrischer Anschluss



Warnung

Dieses Gerät muss geerdet werden.

- Vergewissern Sie sich, dass Stromart und Stromspannung am Aufstellungsort des Gerätes mit den Angaben auf dem Typenschild im Innenraum des Gerätes übereinstimmen.
- Die elektrische Sicherheit des Gerätes ist nur dann gewährleistet, wenn das hausinterne Erdungssystem ordnungsgemäß installiert wurde.
- Achten Sie beim Aufstellen des Gerätes darauf, dass das Stromkabel nicht darunter eingeklemmt wird; dies kann zu Schäden am Kabel führen.
- Sorgen Sie dafür, dass der Stecker stets zugänglich bleibt. Verwenden Sie keine Mehrfachsteckdosen oder Verlängerungskabel

Lernen Sie Ihr neues Gerät kennen



Warnung

Die nachstehenden Angaben über Zubehörteile werden nur zu Ihrer Information erwähnt. Die aufgeführten Zubehörteile müssen nicht exakt mit den Zubehörteilen Ihres Gerätes übereinstimmen.

Abbildung 1

1. Bedienfeld
2. Innenbeleuchtung
3. Frischlebensmittellüfter
4. Weinablage
5. Verstellbare Ablagen
6. Gemüsefachabdeckung
7. Salat- und Gemüsefach
8. Frischbereich
9. Eisschalenhalter und Eisschale
10. Schnelltiefkühlfach
11. Fächer zur Lagerung gefrorener Lebensmittel
12. Einstellbare Füße an der Vorderseite
13. Bereich für Milchprodukte
14. Ablage für Glasbehälter
15. Flaschenablage
16. Tiefkühlbereichlüfter

Die Lüfter sorgen für die richtige Luftzirkulation im Inneren.

Vor der ersten Inbetriebnahme

Bevor Sie Ihr Gerät in Betrieb nehmen, sollten Sie aus Sicherheitsgründen die folgenden Punkte noch einmal kontrollieren:

- Steht das Gerät sicher und gerade auf dem Boden?
- Ist ausreichend Platz für gute Luftzirkulation vorhanden?
- Ist der Innenraum sauber? (Schauen Sie dazu auch in den Abschnitt „Reinigung und Pflege“.)
- Schließen Sie das Gerät nun an die Stromversorgung an.

Der Kompressor schaltet sich ein, beim Öffnen der Kühlschranktür leuchtet die Innenbeleuchtung auf.

Geben Sie noch keine Lebensmittel in das Kühlgerät, solange die gewünschte Temperatur noch nicht erreicht ist.

Einstellen der Betriebstemperatur

Kühl- und Tiefkühlbereichtemperatur lassen sich über das elektronische Display einstellen (**Abbildung 2**)

Das ION-Symbol leuchtet ständig im Display und zeigt an, dass Ihr Gerät mit einem Ionisator ausgestattet ist.

Der Ionisator ist ein elektronisches Gerät, das die Luft im Kühlbereich von Bakterien befreit. Ein spezieller Algorithmus steuert den Einsatz dieses Gerätes in bestimmten Zeitabständen.

Beim Öffnen der Kühlbereichtür schaltet sich der Ionisator automatisch ab.

Beschreibung der Bedienfunktionen

1- Schnellkühlen

Wenn Sie die Schnellkühltaste drücken, wird die Innentemperatur über den voreingestellten Wert hinaus weiter abgesenkt.

Diese Funktion dient dazu, Lebensmittel, die im Kühlbereich aufbewahrt werden, schnell herunterzukühlen.

Wenn Sie große Mengen Lebensmittel kühlen möchten, sollten Sie diese Funktion vor dem Einlagern der Lebensmittel einschalten. Die Schnellkühlanzeige leuchtet bei aktiver Schnellkühlfunktion. Zum Abbrechen dieser Funktion drücken Sie die Schnellkühltaste noch einmal. Die Schnellkühlanzeige erlischt, die normalen Einstellungen werden wiederhergestellt. Sofern Sie diese Funktion nicht vorzeitig abschalten, wird das Schnellkühlen beendet, sobald die nötige Temperatur erreicht ist. Nach 2 Stunden schaltet sich diese Funktion automatisch ab.

Diese Funktion wird nach einem Stromausfall nicht automatisch wieder eingeschaltet.

2- Schnellkühlanzeige

Dieses Symbol blinkt, wenn die Schnellkühlfunktion aktiv ist.

3- Kühltemperatur einstellen

Mit dieser Funktion geben Sie die Temperatur des Kühlbereiches vor.

Durch mehrmaliges Drücken dieser Taste stellen Sie die Kühlbereichtemperatur auf 8 °, 6 °, 4 ° oder 2 ° ein.

4- Kühlbereich

Temperatureinstellungsanzeige

Zeigt die für den Kühlbereich eingestellte Temperatur an.

5- Kühlbereichtemperaturanzeige.

Die Anzeigen 8, 6, 4 und 2 leuchten ständig.

6- Tiefkühltemperatur einstellen

Mit dieser Funktion geben Sie die Temperatur des Tiefkühlbereiches vor. Durch mehrmaliges Drücken dieser Taste stellen Sie die

Tiefkühlbereichtemperatur auf -18 °, -20 °, -22 ° oder -24 ° ein.

7- Tiefkühlbereich

Temperatureinstellungsanzeige Zeigt die für den Tiefkühlbereich eingestellte Temperatur an.

8- Tiefkühlbereich

Temperaturanzeigen

Die Anzeigen -24, -22, -20 und -18 leuchten ständig.

9- Schnellgefrierfunktion

Die Schnellgefrieranzeige leuchtet bei aktiver Schnellgefrierfunktion auf. Zum Abbrechen dieser Funktion drücken Sie die Schnellgefrierfunktionstaste noch einmal. Die Schnellgefrieranzeige erlischt, die normalen Einstellungen werden wiederhergestellt. Sofern Sie diese Funktion nicht vorzeitig abschalten, wird das Schnellgefrieren beendet, sobald die nötige Temperatur erreicht ist. Nach 4 Stunden schaltet sich diese Funktion automatisch ab.

Wenn Sie große Mengen frischer Lebensmittel einfrieren möchten, drücken Sie die Schnellgefrierfunktionstaste, bevor Sie die Lebensmittel in den Tiefkühlbereich geben. Sollten Sie die Schnellgefrierfunktionstaste mehrmals innerhalb kurzer Zeit drücken, spricht eine elektronische Schutzschaltung an, die dafür sorgt, dass der Kompressor nicht sofort anläuft.

Diese Funktion wird nach einem Stromausfall nicht automatisch wieder eingeschaltet.

10- Schnellgefrieranzeige

Dieses Symbol blinkt, wenn die Schnellgefrierfunktion aktiv ist.

11- Eco-Fuzzy (spezielle Energiesparfunktion)

Zum Einschalten der Öko-Fuzzy-Funktion halten Sie die Schnellgefrierfunktionstaste 3 Sekunden lang gedrückt. Spätestens sechs Stunden später arbeitet Ihr Kühlgerät besonders ökonomisch; die Energiesparanzeige leuchtet. Zum Abschalten der Öko-Fuzzy-Funktion halten Sie die Schnellgefrierfunktionstaste erneut 3 Sekunden lang gedrückt.

12- Hochtemperatur-/Fehler-Warnanzeige

Diese Leuchte signalisiert zu hohe Innentemperaturen und sonstige Fehler.

13- Energiesparanzeige

Die Energiesparanzeige leuchtet, wenn die Gefrierbereichtemperatur auf -18 °C eingestellt ist. Die Energiesparanzeige erlischt, wenn Sie Schnellkühlen oder Schnellgefrieren zuschalten.

14- Ionisatoranzeigeleuchte

Die Anzeige leuchtet ständig. Diese Leuchte zeigt an, dass Ihr Kühlschrank gegen Bakterienbefall geschützt ist.

15- Energiesparmodus

Halten Sie die Schnellkühlen-Taste 3 Sekunden lang gedrückt; das Energiesparsymbol leuchtet auf. Das Gerät wechselt in den Energiesparmodus, wenn 10 Minuten lang keine Tasten betätigt werden und die Tür nicht geöffnet wird. Im Energiesparmodus erlöschen sämtliche Display-Symbole mit Ausnahme des Energiesparsymbols. Der Energiesparmodus wird aufgehoben, sobald Tasten betätigt werden oder die Tür geöffnet wird. Das Display zeigt wieder die normalen Symbole. Zum manuellen Abschalten des Energiesparmodus halten Sie die Schnellgefrieretaste erneut 3 Sekunden lang gedrückt: Das Energiesparsymbol erlischt.

16- Tastensperre

Halten Sie die Schnellkühlen- und die Schnellgefrieren-Tasten gleichzeitig 3 Sekunden lang gedrückt. Das Tastensperre-Symbol leuchtet auf, die Tastensperre ist aktiv. Bei aktiver Tastensperre reagiert das Gerät nicht auf Tastenbetätigungen. Halten Sie die Schnellkühlen- und die Schnellgefrieren-Tasten erneut gleichzeitig 3 Sekunden lang gedrückt. Das Tastensperre-Symbol erlischt, die Tastensperre wird abgeschaltet.

Kühlen

Lagern von Lebensmitteln

Der **Kühlbereich** ist zur kurzfristigen Lagerung von frischen Lebensmitteln und Getränken vorgesehen.

Lagern Sie Milchprodukte im dafür vorgesehenen Bereich des Kühlschranks.

Flaschen können Sie im Flaschenhalter oder in der Flaschenablage der Tür aufbewahren.

Rohes Fleisch geben Sie am besten in einen Polyethylen-Beutel (PE) und lagern diesen auf der zweitobersten Ablage des Kühlschranks.

Lassen Sie heiße Speisen und Getränke immer erst auf Raumtemperatur abkühlen, bevor Sie diese in den Kühlschrank stellen.

Wir empfehlen, keine gefrorenen Lebensmittel über der Gemüsefachabdeckung aufzutauen.

Die restlichen Ablagen können Sie auch zum Auftauen verwenden.



Achtung

Lagern Sie hochprozentigen Alkohol nur aufrecht stehend und fest verschlossen.



Achtung

Lagern Sie keine explosiven Substanzen oder Behälter mit brennbaren Treibgasen (Sprühsahne, Sprühdosen, usw.) im Kühlgerät. Es besteht **Explosionsgefahr**.

Gefrieren

Einfrieren von Lebensmitteln

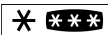
Der Gefrierbereich ist mit dem Symbol  gekennzeichnet.

In Ihrem Gerät können Sie frische Nahrungsmittel einfrieren und auch bereits gefrorene Lebensmittel lagern. Bitte beachten Sie dazu die Empfehlungen auf der Verpackung der Lebensmittel.



Achtung

Frieren Sie keine kohlenensäurehaltigen Getränke ein: Die Flaschen können beim Einfrieren platzen.

Gehen Sie umsichtig mit gefrorenen Produkten wie farbigen Eiswürfeln um.

Überschreiten Sie die Tiefkühlkapazität Ihres Geräts innerhalb von 24 Stunden nicht. Beachten Sie dazu die technische Broschüre.

Um eine hohe Qualität der Lebensmittel zu bewahren, müssen Nahrungsmittel so schnell wie möglich eingefroren werden.

Dadurch sollte die Gefrierkapazität nicht überschritten werden und die Innentemperatur des Kühlgerätes nicht ansteigen.



Achtung

Trennen Sie bereits gefrorene Lebensmittel grundsätzlich von Nahrungsmitteln, die gerade erst in des Kühlgerät gegeben wurden.

Beim Einfrieren heißer Speisen arbeitet der Kompressor so lange, bis die Lebensmittel komplett gefroren sind. Dies kann vorübergehend zu einer stärkeren Abkühlung des Kühlbereiches führen.

Machen Sie sich keine Sorgen, falls sich die Gerätetüren kurz nach dem Schließen nur mit Mühe öffnen lassen sollten. Dies liegt daran, dass sich die Druckunterschiede zwischen Innenraum und Umgebung erst einmal ausgleichen müssen. Nach ein paar Minuten lässt sich die Tür ganz normal öffnen.

Nach dem Schließen der Tür hören Sie ein Vakuumgeräusch. Dies ist völlig normal.

Herstellung von Eiswürfeln

Füllen Sie die Eiswürfelschale zu etwa 3/4 mit Wasser und stellen Sie diese ins Tiefkühlfach. Sobald sich das Wasser in Eis verwandelt hat, können Sie die Eiswürfel herausnehmen. Benutzen Sie niemals scharfe Gegenstände wie Messer oder Gabeln zum Herauslösen der Eiswürfel. Es besteht Verletzungsgefahr!

Lassen Sie die Eiswürfel lieber etwas antauen oder tauchen Sie den Boden der Schale einen Moment lang in Wasser.

Abtauen des Gerätes

Ihr Gerät ist ein Kühlschranks ohne Reifbildung. Das bedeutet, dass sich kein Eis im Lebensmittelbereich anlagert.

Das Gerät taut sich daher bei Bedarf automatisch über eine Verdunstungsvorrichtung ab. Das Wasser sammelt sich in einem Reservoir an der Rückseite des Gerätes und verdunstet durch die Kompressorwärme automatisch.

Achten Sie darauf, dass das Reservoir richtig oberhalb des Kompressors angebracht ist.



Warnung!

Die Lüfter sorgen für die Zirkulation kalter Luft innerhalb des Gerätes. Schieben Sie niemals Gegenstände durch die Schutzabdeckung. Achten Sie darauf, dass Kinder nicht mit den Lüftern spielen.

Lagern Sie niemals Behälter mit entflammenden Treibgasen (z. B. Sahnespender, Spraydosen, usw.) oder explosiven Stoffen.

Decken Sie niemals Ablagen mit Folien oder ähnlichen Materialien ab; dies behindert die Luftzirkulation.

Gestatten Sie Kindern nicht, mit dem Gerät oder den Bedienelementen zu spielen.

Verhindern Sie ein Blockieren der Lüfter und ihrer Abdeckungen, damit das Gerät stets optimal arbeiten kann. **(Abbildungen 9 und 10)**

Warnung!

Ihr Gerät ist mit zwei Kühlkreislüftern ausgestattet, die für die gute Kühlleistung des Gerätes sehr wichtig sind. Achten Sie darauf, dass die Lüfter nicht blockiert werden und dadurch anhalten; dies kann zum Beispiel geschehen, wenn Lebensmittel dagegen stoßen. Ein blockierter Lüfter kann zum Ansteigen der Innentemperatur und zum Auftauen führen.

Austausch der Innenbeleuchtung (Abbildung 11)

Falls die Innenbeleuchtung einmal ausfallen sollte, kann das Leuchtmittel leicht ersetzt werden.

Trennen Sie das Kühlgerät zunächst von der Stromversorgung, indem Sie den Netzstecker ziehen. Nehmen Sie einen

Schlitzschraubendreher zur Hand, setzen Sie die Klinge vorsichtig in den linken Spalt zwischen Lampenabdeckung und Innenwand. Bewegen Sie den Griff des Schraubendrehers vorsichtig nach links, bis sich der linke Stift der Abdeckung löst. Dies wiederholen Sie mit dem rechten Spalt, hier bewegen Sie den Griff des Schraubendrehers entsprechend vorsichtig nach rechts. Wenn beide Seiten gelöst sind, lässt sich die Abdeckung leicht abnehmen.

Kontrollieren Sie dann, ob das Leuchtmittel richtig eingeschraubt ist. Verbinden Sie das Gerät mit der Stromversorgung. Sollte das Licht noch immer nicht aufleuchten, erwerben Sie ein neues Leuchtmittel (E14-Gewinde, maximal 15 Watt) im Elektrofachhandel und schrauben dieses ein. Entsorgen Sie das ausgebrannte Leuchtmittel sofort und mit Vorsicht.

Nach dem Austausch des Leuchtmittels setzen Sie die Abdeckung wieder wie zuvor auf. Achten Sie darauf, dass die Abdeckung richtig einrastet.

Reinigung und Pflege

Innen- und Außenflächen



Achtung

Vor dem Reinigen des Gerätes ziehen Sie immer den Netzstecker oder schalten die Sicherung aus.

Reinigen Sie die Außenseite mit lauwarmem Wasser und einem milden Reinigungsmittel.

Verwenden Sie niemals scharfe Reinigungsmittel, Scheuermittel oder saure Reiniger.

Wischen Sie den Innenraum trocken.

Achten Sie darauf, dass kein Wasser an die elektrischen Anschlüsse der Temperatursteuerung oder der Innenbeleuchtung gerät.

Falls Sie das Gerät längere Zeit nicht benutzen sollten, ziehen Sie den Netzstecker und nehmen sämtliche Lebensmittel heraus. Reinigen Sie das Gerät und lassen Sie die Tür geöffnet.

Um das Äußere des Gerätes ansprechend zu erhalten, können Sie die Außenflächen und das Tür-Zubehör mit Silikonwachs polieren.

Reinigen Sie den Kondensator an der Rückseite des Gerätes einmal jährlich mit einer Bürste oder einem Staubsauger. Staubansammlungen führen zu höherem Energieverbrauch.

Überprüfen Sie die Türdichtungen in regelmäßigen Abständen.

Reinigen Sie diese lediglich mit etwas Wasser und wischen Sie sie danach gründlich trocknen.

Reinigung von Zubehörteilen

Türablagen:

Nehmen Sie sämtliche Lebensmittel aus den Türablagen heraus.

Heben Sie die Abdeckung der Ablage an und ziehen Sie diese zur Seite weg.

Nehmen Sie den Boden der Ablage heraus, indem Sie diesen nach oben drücken.

Sammelbehälter (Pfanne):

Achten Sie darauf, dass die Pfanne an der Rückwand des Gerätes immer sauber ist.

Lösen Sie den Schnappverschluss der Pfanne vorsichtig vom Kompressor, indem Sie mit einem Werkzeug (z. B. einem Schraubenzieher) sanft dagegen drücken; auf diese Weise können Sie die Pfanne herausnehmen.

Heben Sie die Pfanne an, reinigen Sie diese und wischen Sie sie trocken.

Setzen Sie die Teile in umgekehrter Reihenfolge wieder zusammen.

Gemüsefach oder Schubladen:

Schubladen ziehen Sie zum Reinigen so weit wie möglich heraus, kippen sie nach oben und ziehen sie dann komplett heraus (**Abbildungen 7-8**).

Praktische Tipps und Hinweise

Kühlen

- Säubern Sie frische Lebensmittel und Gemüse, bevor Sie sie in das Gemüsefach legen.
- Bevor Sie Nahrungsmittel in den Kühlschrank legen, wickeln Sie sie ein oder geben sie in einen geeigneten Behälter.
- Geben Sie Nahrungsmittel, die sich nicht zur Lagerung bei niedrigen Temperaturen eignen (zum Beispiel Ananas, Melonen, Gurken, Tomaten, usw.), zuvor in Polyethylenbeutel (PE).
- Stark riechende Lebensmittel oder Lebensmittel, die leicht den Geruch anderer Lebensmittel annehmen, sollten luft- und geruchsdicht verpackt werden.
- Bewahren Sie frische Lebensmittel getrennt von bereits zubereiteten Lebensmitteln auf, damit sich keine Bakterien ausbreiten können.
- Bewahren Sie frisches Fleisch nicht länger als zwei bis drei Tage im Kühlschrank auf.
- Holen Sie Reste von Lebensmitteln aus Konserven aus der Dose heraus und geben Sie diese in einen geeigneten Behälter.
- Beachten Sie das Mindesthaltbarkeitsdatum auf der Verpackung des Lebensmittels.
- Achten Sie darauf, die Luftzirkulation im Innenraum des Gerätes nicht zu behindern.
- Bewahren Sie niemals gefährliche oder gar giftige Substanzen in Ihrem Kühlgerät auf.
- Überprüfen Sie Lebensmittel, die über eine längere Zeit gelagert wurden, ob sie sich noch zum Verzehr eignen.
- Bewahren Sie frische und bereits zubereitete Lebensmittel nicht im selben Behälter auf.
- Um unnötigen Energieverbrauch zu vermeiden, halten Sie die Tür nur so lange wie nötig geöffnet.
- Entfernen Sie Eisansammlungen niemals mit harten oder scharfen Gegenständen.
- Geben Sie keine heißen Speisen in das Gerät.

Gefrieren

- Geben Sie Lebensmittel zum Auftauen in einen Behälter, aus dem das Tauwasser ablaufen kann.
- Achten Sie beim Einfrieren frischer Lebensmittel darauf, die maximal zulässige Gefrierkapazität nicht zu überschreiten (lesen Sie dazu im Abschnitt „Gefrieren“ nach).
- Geben Sie Kindern keine Eiscreme und kein Wassereis, das Sie gerade eben dem Tiefkühlfach entnommen haben.
Die niedrigen Temperaturen können zu Erfrierungen an den Lippen führen.
- Frieren Sie aufgetaute Lebensmittel nicht wieder ein; aufgetaute Lebensmittel müssen innerhalb von 24 Stunden verbraucht werden. Ausschließlich gekochte Nahrungsmittel dürfen wieder eingefroren werden.
- Nehmen Sie gefrorene Lebensmittel nicht mit feuchten Händen heraus.
- Lagern Sie nur frische und einwandfreie Lebensmittel.
- Verwenden Sie grundsätzlich geeignetes Verpackungsmaterial, damit Lebensmittel keine Fremdgerüche annehmen oder verderben.
- Halten Sie sich beim Lagern von handelsüblichen Tiefkühl Speisen an die Hinweise auf der Verpackung.
- Frieren Sie zubereitete Nahrungsmittel in kleinen Mengen ein. Dadurch braucht das Einfrieren nur wenig Zeit, die Qualität des Lebensmittels bleibt erhalten.
- Frieren Sie Flüssigkeiten nicht in dicht verschlossenen Flaschen oder Behältern ein. Die Flaschen/Behälter können bei niedrigen Temperaturen platzen.
- Transportieren Sie gefrorene Lebensmittel in geeigneten Taschen und geben Sie sie so schnell wie möglich in das Gefrierfach.
Tauen Sie Tiefkühlkost immer im Kühlschrank auf.

Anwendungsbeispiele

Weißwein, Bier und Mineralwasser	Vor dem Verzehr kühlen
Bananen	Nicht im Kühlschrank lagern
Fisch oder Innereien	Nur in Polyethylenbeuteln lagern
Käse	Luftdichte Behälter oder Polyethylenbeutel verwenden; am besten eine Stunde vor dem Verzehr aus dem Kühlschrank nehmen
Melonen	Nur kurzzeitig lagern, luftdicht einwickeln oder verpacken
Rohes Fleisch und Geflügel	Nicht zusammen mit empfindlichen Lebensmitteln wie gekochter Nahrung oder Milch lagern

Normale Betriebsgeräusche

Während des Betriebs Ihres Kühlgerätes können einige Geräusche vom Kühlsystem erzeugt werden, die völlig normal sind:

- Gurgelnde, zischende oder blubbernde Geräusche entstehen durch den Umlauf des Kühlmittels im Kühlsystem. Diese Geräusche können auch nach dem Stoppen des Kompressors noch einige Zeit zu hören sein.
- Kurze Knackgeräusche entstehen durch Ausdehnen und Zusammenziehen der Innenwände und Fächer innerhalb des Gehäuses.
- Summende, pulsierende oder hohe Summgeräusche werden durch den Kompressor erzeugt. Diese Geräusche können beim Anlauf des Kompressors etwas lauter sein und werden leiser, wenn das Gerät seine Betriebstemperatur erreicht hat.

Damit es nicht zu unnötigen Vibrationen und störenden Geräuschen kommt, achten Sie darauf, dass:

- Ihr Kühlschrank komplett gerade auf allen vier Füßen steht.
- Ihr Kühlschrank keine Wände, angrenzende Objekte sowie Küchenschränke oder sonstige Möbel berührt.
- Sich Dosen, Flaschen oder Geschirr im Inneren des Kühlschranks nicht berühren und zu rattern beginnen.
- Sämtliche Ablagen und Fächer richtig im Innenraum des Kühlschranks und der Türen angebracht sind.

Was mache ich, wenn...

1 - Das Gerät arbeitet nicht, obwohl es eingeschaltet ist.

- Kontrollieren Sie, ob der Netzstecker richtig eingesteckt ist!
- Überprüfen Sie, ob die Stromversorgung arbeitet oder vielleicht eine Sicherung herausgesprungen ist!
- Vergewissern Sie sich, dass die Temperatursteuerung richtig eingestellt ist!

2 - Der Strom ist ausgefallen.

Halten Sie die Tür des Gerätes geschlossen. Gefrorene Lebensmittel nehmen keinen Schaden, solange der Stromausfall nicht länger dauert, als unter „Haltezeit nach Ausfall“ (Stunden) in der technischen Broschüre angegeben. Falls der Stromausfall länger andauern sollte, kontrollieren Sie die Lebensmittel und brauchen sie sofort auf. Sie können die angetauten Lebensmittel auch kochen und danach erneut einfrieren.

3 - Die Innenbeleuchtung funktioniert nicht.

Überprüfen Sie die Stromversorgung!

Vergewissern Sie sich, dass die Glühbirne richtig sitzt! Ziehen Sie den Netzstecker, bevor Sie die Glühbirne überprüfen.

(Lesen Sie dazu auch den Abschnitt „Austausch der Innenbeleuchtungsglühbirne“)

4 – Hochtemperaturalarm wird signalisiert

Falls die aktuelle Kühlbereichtemperatur einen bestimmten Wert überschreitet, leuchtet das Alarmsymbol im Display auf (**Abb. 2/11**). Das Alarmsymbol erlischt, wenn die Kühlbereichtemperatur wieder abgesunken ist.

In folgenden Situationen kann es zum Auslösen des Hochtemperaturalarms kommen:

- a) Einlagern warmer Lebensmittel
- b) Eindringen von Warmluft in den Kühlbereich
- c) Längeres Offenstehen der Kühlschranktür

Falls der Hochtemperaturalarm länger als 24 Stunden ausgelöst bleibt, wenden Sie sich bitte an den Kundendienst.

Der Hochtemperaturalarm kann innerhalb 24 Stunden nach Anschluss des Gerätes an das Stromnetz nicht ausgelöst werden.

5 – Fehlermeldungen werden angezeigt, ein Alarm wird signalisiert

Falls Fehler in der Verkabelung des Gerätes auftreten sollte, blinkt das Alarmsymbol im Display (**Abb. 2/11**), gleichzeitig blinkt eine entsprechende Fehlermeldung.

Wenn bestimmte Zeichenfolgen (E0, E3, usw.) im Display angezeigt werden sollten, wenden Sie sich bitte an den Kundendienst.

Nachdem der Fehler behoben ist, erlischt das Alarmsymbol wieder.

6 – Die aktuelle Kühlbereichtemperatur wird nicht richtig angezeigt

Das Gerät dosiert seine Kühlungsleistung entsprechend der vorgegebenen Kühlbereichtemperatur. Die aktuelle, im Display angezeigte, Kühlbereichtemperatur erreicht den vorgegebenen Wert, sobald die nötige Temperatur erreicht ist.

Die aktuelle, im Display angezeigte, Kühlbereichtemperatur kann aus folgenden Gründen schwanken:

- a) Die Kühlschranktür wurde häufig geöffnet/geschlossen.
- b) Warme Lebensmittel wurden in das Gerät gestellt
- c) Die Kühlschranktür blieb längere Zeit geöffnet

7 - Sonstige mögliche Fehlfunktionen

Nicht jede Fehlfunktion ist ein Fall für unseren Kundendienst. In vielen Fällen können Sie das Problem selbst lösen, ohne dabei Hilfe von Außen in Anspruch nehmen zu müssen.

Ehe Sie sich an den Kundendienst wenden, überprüfen Sie zunächst, ob die Fehlfunktion durch einen Bedienungsfehler verursacht wurde. Falls dies der Fall ist, Sie aber dennoch den Kundendienst in Anspruch nehmen, wird Ihnen auch innerhalb der Garantiezeit eine Gebühr in Rechnung gestellt.

Falls das Problem bestehen bleibt, wenden Sie sich an Ihren Händler oder an den Kundendienst. Halten Sie beim Anruf Typbezeichnung und Seriennummer Ihres Gerätes bereit. Das Typenschild befindet sich innen.

Tür offen-Alarm

Im Gerät befindet sich ein integrierter Summer, der ertönt, wenn die Kühlschranktür länger als eine Minute geöffnet bleibt. Dieser Alarm wiederholt sich und erinnert Sie daran, die Kühlschranktür wieder zu schließen.

Die Tür des Gefrierbereiches wird nicht durch einen solchen Alarm überwacht.

Zum Stoppen des Alarms drücken Sie eine beliebige Taste am Bedienfeld oder schließen einfach die Tür. Der Alarm bleibt bis zum nächsten Auslösen abgeschaltet.

Türanschlag umkehren

Die Tür Ihres Kühlschranks kann zu beiden Seiten hin geöffnet werden, um Ihnen größere Flexibilität bei Aufstellung und Bedienung zu ermöglichen. Wenn Sie die Tür zur anderen Seite hin öffnen möchten, wenden Sie sich bitte an das nächstgelegene, autorisierte Servicecenter.

Technische daten

Fabrikat	BEKO
Modell	CN 228220; CN 228220 X
Gerätetyp	FROST-FREE KÜHL-GEFRIER-Typ II 
Bruttogesamtvolumen (l)	298
Nutzbares Gesamtvolumen (l)	266
Nutzbares Gefriervolumen (l)	90
Nutzbares Kühlschrankvolumen	176
Gefrierkapazität (kg / 24 h)	5
Energieklasse (1)	A+
Stromverbrauch (KWh / Jahr) (2)	324
Netzausfallautonomie (h)	17
Betriebsgeräusch [dB(A) re 1 pW]	39
Ökologisch verträgliches Kühlmittel R600a	
(1) Energieklasse: A . . . G (A = ökonomisch . . . G = weniger ökonomisch)	
(2) Der tatsächliche Stromverbrauch hängt von Einsatzbedingungen und Aufstellort ab.	



Das Symbol  am Produkt oder seiner Verpackung weist darauf hin, dass dieses Produkt nicht mit dem Hausmüll entsorgt werden darf. Stattdessen muss es bei einer geeigneten Sammelstelle zum Recycling elektrischer und elektronischer Altgeräte abgegeben werden. Durch ordnungsgemäße Entsorgung dieses Produktes tragen Sie dazu bei, negative Auswirkungen auf Umwelt und Gesundheit abzuwenden, die durch unsachgemäße Entsorgung dieses Produktes entstehen können. Detaillierte Informationen zum Recycling dieses Produktes erhalten Sie von Ihrer örtlichen Stadtverwaltung, Ihren Entsorgungsdiensten oder beim Händler, bei dem Sie das Produkt erworben haben.

Grazie per aver scelto il nostro prodotto che garantirà certamente molti anni di ottimo servizio.

Innanzitutto la sicurezza!

Leggere con attenzione il manuale di funzionamento. Contiene importanti informazioni su come utilizzare il nuovo elettrodomestico. Se le istruzioni non sono rispettate, si potrebbe perdere il diritto all'assistenza gratuita durante il periodo di garanzia. Conservare questo manuale in un posto sicuro e, se necessario, consegnarlo agli utenti futuri.

- Non collegare l'elettrodomestico all'alimentazione elettrica finché non sono stati rimossi l'imballaggio e le protezioni per il trasporto.
- Lasciare l'elettrodomestico in posizione verticale per almeno 4 ore prima di accenderlo per consentire al sistema di risistemarsi se è stato trasportato in modo orizzontale.
- Questo elettrodomestico deve essere usato solo per gli scopi previsti, cioè la conservazione e il congelamento di generi alimentari commestibili.
- Non consigliamo l'utilizzo di questo elettrodomestico in un ambiente non riscaldato, freddo, ad esempio un garage, una serra, una dépendance, un capannone o all'aria aperta, ecc. Vedere "Collocazione".
- Alla consegna, verificare che il prodotto non sia danneggiato e che tutte le parti e gli accessori siano in condizioni perfette.
- Non utilizzare un elettrodomestico danneggiato; in caso di dubbio, controllare con i fornitori.
- Non consentire ai bambini di giocare con l'elettrodomestico.
- Non sedere o mettersi in piedi sull'elettrodomestico o sulle parti estraibili, né far sedere o far stare in piedi i bambini su di essi.
- Non appendersi allo sportello dell'elettrodomestico.
- L'elettrodomestico non contiene refrigeranti fluorurati (CFC/HFC), ma contiene isobutano refrigerante (R600a), un gas naturale che è altamente compatibile con l'ambiente. (R600a) è facilmente infiammabile. Verificare pertanto che il circuito di raffreddamento non sia stato danneggiato durante il trasporto o durante il funzionamento.

In caso di presenza di danni:

- Evitare le fiamme, le fonti di scintille e le sostanze infiammabili.
- Arieggiare immediatamente la stanza in cui è collocato l'elettrodomestico.
- Schizzi del refrigerante a contatto con gli occhi possono provocare lesioni agli occhi.
- Lo spazio nella stanza dove è installato l'elettrodomestico non deve essere inferiore ai 10 metri cubici.
- Non gettare l'elettrodomestico nel fuoco. L'elettrodomestico contiene sostanze non CFC nel materiale isolante che sono infiammabili.
- Contattare l'autorità locale della propria zona per informazioni sui metodi di smaltimento e sugli impianti disponibili.

 **Avvertenza** - Mantenere le aperture di ventilazione, nella posizione dell'elettrodomestico o nella struttura incorporata, libere da ostruzioni.

 **Avvertenza** - Non utilizzare apparecchiature meccaniche o altri mezzi diversi da quelli consigliati dal produttore per accelerare il processo di sbrinamento.

 **Avvertenza** - Non danneggiare il circuito del refrigerante.

 **Avvertenza** - Non utilizzare componenti elettrici all'interno degli scomparti per la conservazione del cibo, a meno che non siano del tipo consigliato dal produttore.

- Non toccare i cavi del condensatore metallico sul retro dell'elettrodomestico; pericolo di lesioni!
- In caso di possibile malfunzionamento, scollegare prima l'elettrodomestico dalla rete di alimentazione.
- Prima di pulire l'elettrodomestico, scollegare sempre l'alimentazione o chiudere il fusibile. Non tirare dal cavo, tirare dalla spina.
- Le riparazioni ai componenti elettrici devono essere eseguite solo da personale esperto qualificati. Se il cavo di collegamento è danneggiato, il produttore o il servizio di assistenza clienti devono sostituirlo per evitare danni.

Istruzioni per il trasporto

L'elettrodomestico deve essere trasportato solo in posizione verticale.

Prima di eseguire il test di funzionamento al negozio, l'imballaggio del dispositivo deve essere intatto.

Dopo un trasporto in posizione orizzontale, l'elettrodomestico può essere attivato solo dopo essere stato in posizione verticale per 4 ore.

L'elettrodomestico deve essere protetto da pioggia, umidità e altri fenomeni atmosferici.

Il produttore non si assume alcuna responsabilità se le istruzioni di sicurezza non sono rispettate.

Smaltimento

Rendere immediatamente non utilizzabile l'elettrodomestico.

Estrarre la spina della rete e tagliare il cavo di alimentazione. Rimuovere o distruggere serrature a scatto o chiavistelli prima di buttar via l'elettrodomestico. In questo modo si evita che i bambini possano chiudersi dentro e mettere a rischio la propria vita.

Impostazione dell'elettrodomestico

- Non utilizzare l'elettrodomestico in una stanza in cui la temperatura possa scendere al di sotto dei 10 °C la notte e/o soprattutto in inverno. A temperature più basse, l'elettrodomestico potrebbe non funzionare, provocando una riduzione nella durata di conservazione del cibo.

- Il valore della classe climatica dell'elettrodomestico è stato fornito nell'opuscolo Caratteristiche tecniche ed è riportato sull'etichetta informativa all'interno dell'elettrodomestico. Questa etichetta specifica le temperature ambientali ideali per il funzionamento, come spiegato di seguito.

Classe climatica Temperatura ambientale

SN.....	+10 °C a 32 °C
N.....	+16 °C a 32 °C
ST.....	+18 °C a 38 °C
T.....	+18 °C a 43 °C
SN-ST.....	+10 °C a 38 °C
SN-T.....	+10 °C a 43 °C

Collocazione

Posizionare l'elettrodomestico solo in ambienti secchi che è possibile arieggiare, come mostrato nella figura.

Evitare la luce diretta del sole o fonti di calore dirette come stufe o caloriferi.

Se ciò non può essere evitato, è necessario mantenere le seguenti distanze minime:

Stufe elettriche: 3,00 cm

Caloriferi: 3,00 cm

Refrigeratori: 2.50 cm

- Assicurare una circolazione dell'aria sufficiente per l'elettrodomestico.

- Assicurarsi che ci sia spazio sufficiente intorno all'elettrodomestico per garantire la libera circolazione dell'aria (**Elemento 3**).

Installare i due distanziatori da parete in plastica forniti con l'elettrodomestico ruotando di 1/4 di giro verso il condensatore sul retro dell'elettrodomestico (**Elemento 4**).

- L'elettrodomestico deve essere collocato su una superficie piana. I due piedi anteriori possono essere regolati come necessario (**Elemento 5**). Per assicurarsi che l'elettrodomestico sia in posizione verticale, regolare i due piedi anteriori girando in senso orario o antiorario, fino a che il prodotto non sia saldamente a contatto con il pavimento. La corretta regolazione dei piedi previene vibrazione e rumore eccessivi.

Collegamenti elettrici

Avvertenza

Questo elettrodomestico deve essere dotato di messa a terra.

- Controllare che il tipo di alimentazione e il voltaggio nella propria zona corrispondano all'etichetta informativa all'interno dell'elettrodomestico.

- La sicurezza elettrica dell'elettrodomestico è assicurata solo quando il sistema di messa a terra è installato in conformità alle normative.

- Quando si posiziona l'elettrodomestico, fare attenzione a che il cavo di alimentazione non vada sotto di esso, altrimenti verrà danneggiato.

- Assicurarsi che il cavo sia immediatamente accessibile. Non usare un adattatore multiplo né una prolunga.

Conoscere l'elettrodomestico



Avvertenza

Le seguenti informazioni sugli accessori sono fornite solo per riferimento. Gli accessori elencati di seguito potrebbero non essere gli stessi dell'elettrodomestico.

Elemento 1

1. Quadro di comando
2. Luce interna
3. Ventola cibi freschi
4. Contenitore vino
5. Mensole regolabili dell'armadietto
6. Coperchio scomparto frutta e verdura
7. Scomparti insalata
8. Scomparto zona fresca
9. Supporto per vaschetta del ghiaccio e vaschetta del ghiaccio
10. Scomparto per il congelamento rapido
11. Scomparti per la conservazione di cibi congelati
12. Piedi anteriori regolabili
13. Scomparto latticini
14. Mensola per barattoli
15. Mensola per bottiglie
16. Ventola freezer

Le ventole hanno lo scopo di garantire la circolazione dell'aria nello scomparto.

Prima dell'avvio

Prima di cominciare ad utilizzare l'elettrodomestico, controllare di nuovo i seguenti punti per ragioni di sicurezza:

- L'elettrodomestico è perfettamente diritto sul pavimento?
- C'è spazio sufficiente per una buona circolazione dell'aria?
- La parte interna è pulita? (Vedere anche la sezione "Pulizia e manutenzione")
- Quindi collegare l'elettrodomestico alla rete.

Il compressore è attivato; la luce interna si accende quando lo sportello del frigo è aperto.

Non mettere alcun alimento all'interno del frigorifero fino a che la temperatura non ha raggiunto il livello desiderato.

Impostazione della temperatura di funzionamento

È possibile regolare la temperatura dello scomparto freezer e cibi freschi dal display elettronico (**Elemento 2**)

Il simbolo "ION" è acceso in modo continuo sul display ed indica che l'apparecchio è dotato di ionizzatore.

Lo ionizzatore è un dispositivo elettronico che pulisce l'aria dai batteri nello scomparto alimenti freschi. Funziona durante determinati intervalli di tempo, visto che avvio/arresto del dispositivo sono controllati da uno speciale algoritmo.

Lo ionizzatore si disattiva quando lo sportello dello scomparto alimenti freschi viene aperto.

Descrizione delle funzioni di comando

1- Funzione Quick Fridge

Quando si preme il tasto Quick Fridge, la temperatura dello scomparto diverrà più fredda dei valori regolati.

Questa funzione può essere usata per alimenti posti nello scomparto del frigo e che necessitano di raffreddare velocemente.

Se si vogliono raffreddare grandi quantità di cibo fresco, si consiglia di attivare questa funzione prima di inserire il cibo nel frigo. L'indicatore Quick Fridge rimane acceso quando la funzione Quick Fridge

è attiva. Per annullare questa funzione premere nuovamente il tasto Quick Fridge. L'indicatore Quick Fridge si spegnerà e tornerà alle sue normali impostazioni.

Se non si annulla manualmente, la funzione Quick Fridge si annullerà automaticamente dopo 2 ore o quando lo scomparto frigo ha raggiunto la temperatura richiesta.

Questa funzione non viene ripristinata quando viene ripristinata l'alimentazione in seguito a un'interruzione della stessa.

2- Indicatore Quick Fridge

Questa icona lampeggia in modo animato quando la funzione Quick Fridge è attiva.

3- Funzione impostazione frigo

Questa funzione consente di regolare le impostazioni relative alla temperatura dello scomparto frigo.

Premere questo tasto per impostare la temperatura dello scomparto frigo rispettivamente su 8, 6, 4, 2.

4- Scomparto frigo

Indicatore impostazione temperatura

Indica la temperatura impostata per lo scomparto frigo.

5- Temperatura scomparto frigo

Indicatore

Gli indicatori 8, 6, 4 e 2 si illuminano in modo continuo.

6- Funzione impostazione freezer

Questa funzione consente di eseguire l'impostazione della temperatura dello scomparto freezer. Premere questo tasto per impostare la temperatura dello scomparto freezer a -18, -20, -22 e -24 rispettivamente.

7- Scomparto freezer

Indicatore impostazione temperatura Indica la temperatura impostata per lo scomparto freezer.

8- Scomparto freezer

Indicatori temperatura

Gli indicatori -24, -22, -20 e -18 si illuminano in modo continuo.

9- Funzione di congelamento rapido

L'indicatore Quick Freeze si accende quando è attivata la funzione Quick Freeze. Per annullare questa funzione premere nuovamente il tasto Quick Freeze. L'indicatore Quick Freeze di spegnerà e tornerà alle sue impostazioni normali. Se non si annulla manualmente, la funzione Quick Freeze si annullerà automaticamente dopo 4 ore o quando lo scomparto freezer ha raggiunto la temperatura richiesta. Se si vogliono congelare grandi quantità di cibo fresco, premere il tasto Quick Freeze prima di inserire il cibo nello scomparto freezer. Se si preme il tasto Quick Freeze ripetutamente a brevi intervalli, il sistema di protezione del circuito elettronico sarà attivato e il compressore non comincerà a funzionare immediatamente.

Questa funzione non viene ripristinata quando viene ripristinata l'alimentazione in seguito a un'interruzione della stessa.

10- Indicatore Quick Freeze

Questa icona lampeggia quando la funzione Quick Freeze è attiva.

11- Funzione Eco-Fuzzy (Speciale Uso Economico)

Premere il tasto Quick Freeze per 3 secondi per attivare la funzione Eco Fuzzy. Se viene attivata questa funzione, il frigo comincia a funzionare con la modalità più economica minimo 6 ore dopo e l'indicatore di uso economico si accende.

Premere nuovamente il tasto Quick Freeze per 3 secondi per disattivare la funzione Eco Fuzzy.

12- Indicatore alta temperatura/avvertenza errore

Questa spia si accende in caso di problemi di alta temperatura e avvertenze di errore.

13- Indicatore di Uso Economico

L'indicatore di Uso Economico si accende quando lo scomparto freezer è impostato su -18°C.

L'indicatore di Uso Economico si spegne quando viene selezionata la funzione di frigo rapido o Quick Freeze.

14- Spia indicatore ionizzatore

La spia indicatore resta accesa in modo continuo. Questa luce indica che il frigorifero è protetto contro i batteri.

15-Modalità risparmio energetico

Premere il tasto Quick Freeze per 3 secondi, l'icona Risparmio energetico si illumina. Se non viene premuto alcun tasto sul display per 10 minuti e se lo sportello non è aperto, sarà attivata la modalità risparmio energetico. In modalità risparmio energetico, tutte le icone sul display diverse da quella del risparmio energetico si spengono.

Quando la modalità risparmio energetico è attiva, se viene premuto un tasto o lo sportello è aperto, si esce dalla modalità risparmio energetico e le icone sul display tornano normali. Se il tasto Quick Freeze viene premuto di nuovo per 3 secondi, l'icona Risparmio energetico si spegne e la modalità risparmio energetico non sarà attiva.

16- Modalità blocco tasti

Premere i tasti Quick fridge e FRZ Set contemporaneamente per 3 secondi. L'icona blocco tasti si accende e si attiva la modalità blocco tasti. I tasti non funzionano quando è attiva la modalità blocco tasti. Premere di nuovo i tasti Quick fridge e FRZ Set contemporaneamente per 3 secondi. L'icona blocco tasti si spegne e si esce dalla modalità blocco tasti.

Raffreddamento

Conservazione alimenti

Lo scomparto frigorifero serve per la conservazione a breve termine di cibi freschi e bevande.

Conservare i prodotti caseari nell'apposito scomparto del frigorifero.

Le bottiglie possono essere messe nel portabottiglie o nel ripiano per bottiglie dello sportello.

La carne cruda viene conservata al meglio in una busta in polietilene sul secondo ripiano a partire dall'alto del frigorifero.

Lasciare che i cibi e le bevande calde si raffreddino fino a temperatura ambiente prima di metterli nel frigorifero.

Si consiglia di non tenere cibi congelati sul coperchio dello scomparto frutta e verdure per scongelarlo.

A questo scopo è possibile utilizzare gli altri ripiani.



Attenzione

Conservare l'alcol concentrato esclusivamente in posizione verticale e perfettamente chiuso.



Attenzione

Non conservare sostanze esplosive o contenitori con gas propellenti infiammabili (panna in bomboletta, lattine spray, ecc.) nell'elettrodomestico. C'è pericolo di esplosioni.

Congelamento

Congelamento alimenti

L'area di congelamento è marcata con il simbolo .

È possibile usare l'elettrodomestico per congelare cibi freschi ma anche per conservare cibi pre-congelati. Vedere i consigli presenti sulle confezioni degli alimenti.



Attenzione

Non congelare bibite gassate, poiché la bottiglia potrebbe esplodere quando il liquido al suo interno si congela.

Fare attenzione ai prodotti congelati, ad esempio cubetti di ghiaccio colorati.

Non superare la capacità di congelamento dell'elettrodomestico in 24 ore. Vedere l'opuscolo Caratteristiche tecniche.

Per conservare la qualità degli alimenti, il congelamento deve avvenire quanto più rapidamente possibile.

In questo modo, non verrà superata la capacità di congelamento e la temperatura all'interno del freezer non aumenterà.



Attenzione

Mantenere il cibo già surgelato separato dal cibo appena messo.

Quando si surgela cibo caldo, il compressore di raffreddamento lavorerà finché il cibo non è perfettamente congelato. Ciò può temporaneamente causare un raffreddamento eccessivo dello scomparto di refrigerazione.

Se lo sportello del freezer si apre con difficoltà dopo averlo appena chiuso, non c'è da preoccuparsi. Ciò è dovuto alla differenza di pressione che si livellerà e consentirà allo sportello di essere aperto normalmente dopo pochi minuti.

Si sentirà un rumore a vuoto subito dopo aver chiuso lo sportello. Ciò è abbastanza normale.

Preparazione dei cubetti di ghiaccio

Riempire la vaschetta per cubetti di ghiaccio per 3/4 con acqua e metterla nel freezer.

Quando l'acqua si è trasformata in ghiaccio, è possibile estrarre i cubetti.

Non usare mai oggetti taglienti come coltelli o forchette per rimuovere i cubetti. Pericolo di lesioni!

Lasciare che i cubetti si sciolgano leggermente o mettere la parte inferiore della vaschetta in acqua per poco tempo.

Sbrinamento dell'elettrodomestico

L'elettrodomestico non produce ghiaccio, quindi non vi sarà accumulo di ghiaccio nell'area di conservazione del cibo.

Tuttavia ci sarà uno sbrinamento automatico dell'aria di evaporazione dell'elettrodomestico quando sarà necessaria. L'acqua si accumula in un serbatoio nel retro dell'elettrodomestico ed evapora automaticamente grazie al calore del compressore.

Assicurarsi che il serbatoio sia fissato adeguatamente sul compressore.



Avvertenza!

Le ventole nel freezer e negli scomparti alimenti freschi mettono in circolo aria fredda. Non inserire mai oggetti attraverso la protezione. Non consentire ai bambini di giocare con la ventola dello scomparto alimenti freschi e del freezer. Non conservare mai prodotti che contengono gas propellenti infiammabili (ad esempio erogatori, bombolette spray, ecc.) o sostanze esplosive. Non coprire le mensole con sostanze protettive che possono ostruire la circolazione dell'aria. Non permettere ai bambini di giocare con l'elettrodomestico o di manomettere i comandi. Non ostruire la protezione della ventola per garantire le migliori prestazioni dal proprio elettrodomestico. **(Elemento 9 e elemento 10)**

Avvertenza!

L'elettrodomestico è dotato di 2 ventole di circolazione che sono essenziali per la prestazione del frigorifero. Assicurarsi che le ventole non sono bloccate (fermate) o danneggiate da alimenti o confezioni. Il blocco (arresto) o danneggiamento della ventola possono provocare un aumento della temperatura interna del freezer (sbrinamento).

Sostituzione della lampadina interna (Elemento 11)

Se la lampadina non funziona, si può sostituire con facilità. Come prima cosa, assicurarsi che il frigorifero / freezer sia scollegato dall'alimentazione rimuovendo la presa. Prendere un cacciavite piatto e tenerlo con attenzione, senza forzare, nello spazio sinistro presente tra la copertura della lampadina e l'alloggiamento interno. Poi premere il manico del cacciavite con attenzione sul lato sinistro fino a notare che il perno sinistro del coperchio rimasto è disimpegnato. Ripetere questa procedura per il lato destro, premendo, però, ora il manico del cacciavite con attenzione sul lato destro. Se entrambi i lati sono allentati, la copertura può essere rimossa facilmente.

Verificare che la lampadina sia ben avvitata nell'alloggiamento apposito. Collegare l'elettrodomestico all'alimentazione. Se la luce non funziona comunque, utilizzare una lampadina sostitutiva da 15 Watt (Max) del tipo coperchio a vite E14 al proprio negoziante di materiale elettrico e inserirla. Smaltire immediatamente e con attenzione le lampadine bruciate. Dopo aver cambiato la lampadina, rimontare la copertura in posizione. Prestare attenzione a far scattare bene in posizione la copertura.

Pulizia e manutenzione

Superfici interne ed esterne



Attenzione
Scollegare sempre il cavo o spegnere l'interruttore prima di pulire.

Pulire la parte esterna utilizzando acqua tiepida e un detergente delicato.

Non usare mai detersivi, agenti acidi o abrasivi.

Asciugare lo scomparto interno.

Fare attenzione per evitare che l'acqua entri in contatto con i collegamenti elettrici del comando della temperatura o con la luce interna.

Se il dispositivo non viene usato per un lungo periodo di tempo, scollegare il cavo di alimentazione e togliere tutti gli alimenti. Pulire l'elettrodomestico e tenere lo sportello aperto. Per preservare l'aspetto esterno dell'elettrodomestico, è possibile lucidare la parte esterna e gli accessori dello sportello con una cera al silicone.

Pulire il condensatore sul retro dell'elettrodomestico una volta all'anno utilizzando una spazzola o l'aspirapolvere. La formazione di polvere porta ad un accresciuto consumo energetico.

Ispezionare la guarnizione dello sportello ad intervalli regolari.

Pulire solo con acqua e asciugare completamente.

Pulizia degli accessori

Scomparti della controporta:

Rimuovere tutti gli alimenti dagli scomparti della controporta.

Solleverare il coperchio dello scomparto e spingerlo lateralmente.

Rimuovere la parte inferiore dello scomparto della controporta spingendolo verso l'alto.

Contenitore di raccolta (vaschetta):

Assicurarsi che la vaschetta sul retro dell'elettrodomestico sia sempre pulita.

Allentare delicatamente lo scatto della vaschetta dal compressore spingendolo, utilizzando uno strumento (come un cacciavite), in modo che la vaschetta possa essere rimossa.

Solleverare la vaschetta, pulirla e asciugarla. Riposizionarla al contrario.

Scomparto per la verdura o cassette:

Per pulire un cassetto, tirarlo fuori per quanto è possibile, rovesciarlo e poi estrarlo completamente (**Elemento 7-8**).

Suggerimenti pratici e note

Raffreddamento

- Pulire i cibi freschi e la verdura prima di conservarli nello scomparto apposito.
- Confezionare o avvolgere sempre i cibi o metterli in un contenitore adatto, prima di conservarli nell'elettrodomestico.
- Avvolgere i cibi che non possono essere conservati a temperature basse in buste di polietilene (ananas, meloni, zucchine, pomodori, ecc.).
- I cibi con un odore forte o che assorbono facilmente gli odori devono essere avvolti in materiali ermetici o resistenti agli odori.
- Tenere i cibi freschi separati da quelli cotti, per evitare contaminazioni di batteri.
- Non tenere mai la carne fresca in frigo per più di 2 o 3 giorni.
- Rimuovere gli alimenti in scatola rimasti nella lattina e conservarli in un contenitore adatto.
- Vedere la durata di conservazione indicata sulla confezione degli alimenti.
- Non ostruire la circolazione dell'aria all'interno dell'elettrodomestico coprendo i ripiani.
- Non tenere mai sostanze dannose o velenose all'interno dell'elettrodomestico.
- Controllare sempre che gli alimenti conservati per un lungo periodo di tempo siano buoni per essere consumati.
- Non conservare cibi freschi e cotti insieme, nello stesso contenitore.
- Chiudere lo sportello immediatamente dopo l'apertura per evitare un consumo energetico non necessario.
- Non usare oggetti duri o taglienti per rimuovere il ghiaccio formatosi.
- Non mettere cibo caldo nell'elettrodomestico.

Congelamento

- Lasciare sempre che il cibo si scongeli in un contenitore che consenta all'acqua di sbrinamento di fluire.
- Non superare la capacità di congelamento massima consentita quando si congelano cibi freschi (vedere la sezione "Congelamento")
- Non dare ai bambini gelati e ghiaccio presi direttamente dal freezer.
La bassa temperatura può provocare bruciature da freddo alle labbra.
- Non ricongelare mai il cibo scongelato; i cibi scongelati devono essere consumati entro 24 ore. Solo i cibi che sono stati cucinati possono essere ricongelati.
- Non estrarre cibo congelato con le mani bagnate.
- Conservare solo cibi freschi e ben tenuti.
- Usare sempre materiali di confezionamento appropriati per evitare la penetrazione di odori o che il cibo diventi rovinato.
- Conservare i cibi congelati in commercio seguendo le istruzioni presenti sulla confezione.
- Congelare i cibi cotti in piccole quantità. Ciò assicura un Congelamento rapido e la conservazione della qualità dei cibi.
- Non congelare liquidi in bottiglie o contenitori chiusi in modo troppo saldo.
Le bottiglie/i contenitori potrebbero scoppiare alle basse temperature.
- Portare i cibi precongelati in borse adatte e metterli nel freezer il più velocemente possibile. Scongelare sempre i cibi nello scomparto frigo.

Esempi di utilizzo

Vino bianco, birra e acqua minerale	raffreddare prima dell'uso.
Banane	non conservare in frigo.
Pesce o interiora	conservare solo in borse di polietilene.
Formaggio	usare contenitori ermetici o borse di polietilene; per risultati migliori, tirare fuori dal frigo un'ora prima del consumo.
Meloni	conservare solo per un breve periodo di tempo, usare confezioni/involucri ermetici.
Carne e pollame crudi	non conservare insieme a cibi delicati, come cibi cotti o latte.

Rumori normali durante il funzionamento

Alcuni rumori durante il funzionamento sono completamente normali e sono dovuti al sistema di raffreddamento dell'elettrodomestico.

- Gorgoglii, fischi, rumori di ebollizione o gorgogliamento sono provocati dal refrigerante che circola all'interno del sistema di raffreddamento. Questi rumori vengono prodotti ancora per un po' di tempo dopo che il compressore si è spento.
- Rumori improvvisi, bruschi crepitii o schiocchi sono causati dall'espansione e contrazione delle pareti interne o di alcuni componenti all'interno degli apparecchi.
- Sibili, ronzii, rumori pulsanti o fruscianti acuti sono provocati dal compressore. Questi rumori sono leggermente più forti all'avvio del compressore e si riducono quando l'elettrodomestico raggiunge le temperature di funzionamento.

Inoltre, per evitare vibrazioni e rumori fastidiosi, assicurarsi che:

- Il frigorifero è poggiato diritto su tutti e quattro i piedi.
- Il frigorifero non è in contatto con i muri, che circondano gli oggetti o gli stipi e i mobili della cucina.
- Lattine, bottiglie o piatti all'interno del frigorifero non si toccano e sbattono l'uno contro l'altro.
- Tutti i ripiani e i contenitori sono montati in modo corretto negli scomparti e negli sportelli.

Cosa fare, se...

1- L'elettrodomestico non funziona, anche se è acceso.

- Controllare che il cavo di alimentazione sia correttamente collegato!
- Controllare se l'alimentazione di rete è in ordine o se un interruttore è saltato!
- Controllare il comando della temperatura per un'impostazione corretta!

2- C'è una mancanza di alimentazione.

Tenere gli sportelli dell'elettrodomestico chiusi. I cibi congelati non subiscono conseguenze se la mancanza di corrente dura meno di quanto dichiarato in "Tempo di conservazione in caso di guasto" (ore) nell'opuscolo Caratteristiche Tecniche. Se la mancanza di alimentazione dura più a lungo, controllare i cibi e consumarli subito. È possibile anche cucinare i cibi scongelati e poi ricongelarli.

3- La lampadina interna non funziona.

Controllare l'alimentazione!

Controllare l'installazione della lampadina!
Scollegare il cavo di alimentazione prima di controllare la lampadina!
(Vedere anche la sezione "Sostituzione della luce interna")

4- Vi è un allarme di alta temperatura

Se la temperatura effettiva dello scomparto freezer è alta, l'icona di allarme sul display (**Fig. 2/11**) si accende. L'icona di allarme si spegne quando la temperatura effettiva dello scomparto freezer diminuisce.

L'allarme di temperature elevate può alzarsi a causa delle seguenti situazioni.

- Conservazione cibi caldi
- Aria calda nello scomparto freezer
- Lo sportello del freezer rimane aperto per un lungo periodo

Se l'allarme di elevate temperature resta acceso per più di 24 ore, contattare l'assistenza clienti.

L'allarme di temperature elevate non è attivo per 24 ore dopo aver collegato l'elettrodomestico alla rete elettrica.

5- Vi è un errore nei messaggi e nell'allarme

In caso di interruzione dell'alimentazione dovuta al cablaggio dell'elettrodomestico, l'icona di allarme sul display (**Fig. 2/11**) comincia a lampeggiare insieme al messaggio di errore pertinente.

Se sul display appaiono alcuni caratteri (E0, E3, ecc.) contattare l'assistenza cliente.

L'icona di allarme si spegne quando il guasto viene risolto.

6- Vi è un guasto nella temperatura effettiva del frigo

L'elettrodomestico esegue il raffreddamento considerando la temperatura di impostazione del frigo. La temperatura effettiva del frigo mostrata sul display raggiungerà la temperatura di impostazione definita quando le confezioni sono abbastanza fredde.

Potrebbero verificarsi alcune oscillazioni nella temperatura effettiva del frigo, visualizzate nel display, dovute a: a) Lo sportello del frigo viene aperto e chiuso troppo spesso b) Caricamento di confezioni calde nel frigo.

c) Lo sportello del frigo resta aperto per un periodo prolungato

8- Altri possibili malfunzionamenti

Non tutti i malfunzionamenti richiedono l'intervento del nostro servizio assistenza clienti. Molto spesso, è possibile risolvere facilmente il problema senza richiedere assistenza.

Prima di richiedere l'assistenza, controllare se il malfunzionamento è stato provocato da un errore nel funzionamento. Se è così ed è stata richiesta l'assistenza, sarà addebitata una tassa di assistenza anche se l'elettrodomestico è in garanzia.

Se il problema persiste, contattare il rivenditore o l'assistenza clienti.

Quando si telefona, tenere a portata di mano il tipo e il numero di serie dell'elettrodomestico. L'etichetta con la prestazione è posizionata all'interno.

Allarme di aperture sportello

L'elettrodomestico è dotato di un segnalatore acustico che informa l'utilizzatore se lo sportello del frigo resta aperto per un minuto. Questo allarme viene emesso periodicamente e ricorda che lo sportello è aperto.

Non vi è alcuna segnalazione acustica per lo sportello del freezer.

Per arrestare l'allarme dello sportello, basta premere un qualsiasi pulsante sul display o chiudere lo sportello e l'allarme cesserà fino alla volta successiva.

Inversione degli sportelli

Lo sportello del refrigeratore è progettato per funzionare da entrambi i lati, secondo le necessità. Se si desidera aprire lo sportello dall'altro lato, chiamare il servizio di manutenzione autorizzato più vicino per assistenza.

Dati tecnici

Marchio	BEKO
Modello	CN 228220; CN 228220 X
Tipo di elettrodomestico	FROST FREE FRIGO-CONGELATORE di tipo II * ** *
Volume lordo totale (l)	298
Volume utilizzabile totale (l)	266
Volume utilizzabile freezer (l)	90
Volume utilizzabile frigorifero	176
Capacità di congelamento (kg/24 ore)	5
Classe energia (1)	A+
Consumo elettrico (kWh/anno) (2)	324
Autonomia (ore)	17
Rumore [dB (A) re 1 pW]	39
Agente refrigerante ecologico R600a	
(1) Classe di energia: A . . . G (A = economica. . . G = meno economica)	
(2) Il consumo elettrico reale dipende dalle condizioni di utilizzo e dalla posizione dell'elettrodomestico.	







Il simbolo  sul prodotto o sulla confezione indica che questo prodotto non può essere trattato come normale rifiuto domestico. Invece deve essere portato al punto di raccolta adatto per il riciclaggio delle apparecchiature elettriche ed elettroniche. Assicurando il corretto smaltimento di questo prodotto, si evitano potenziali conseguenze negative per l'ambiente e la salute, che potrebbero derivare da una gestione inappropriata del prodotto. Per informazioni più dettagliate sul riciclaggio di questo prodotto, contattare l'ufficio cittadino locale, il servizio di smaltimento dei rifiuti domestici o il negozio dove è stato acquistato il prodotto.

Köszönjük, hogy ezt a terméket választotta, amely minden bizonnyal hosszú éveken keresztül jól fogja szolgálni Önt.

Első a biztonság!

Kérjük, figyelmesen olvassa el a használati útmutatót. Az útmutató fontos információkat tartalmaz a készülék használatával kapcsolatban. Ha nem tartja be az utasításokat, elveszítheti a garanciális időszak alatt az ingyenes javításhoz fűződő jogot. Tartsa a használati útmutatót biztos helyen és adja azt tovább a készülék esetleges következő tulajdonosának.

- Addig ne csatlakoztassa a készüléket az áramforráshoz, amíg a védőcsomagolást és szállítás során alkalmazott védőeszközöket el nem távolította.
- Hagyja állni 4 órát, mielőtt bekapcsolná a készüléket, hogy a készülék egyensúlyba jöjjön, ha vízszintesen lett szállítva.
- Ezt a készüléket, csak a rendeltetésszerű céljára használja, vagyis enivaló tárolására és fagyasztására.
- Nem javasoljuk a készülék nem fűtött, hideg helyiségben, pl. garázsban, télikertben, melléképületben, fészkerben, kültéren stb. való elhelyezését, Lásd: 'Elhelyezés'.
- Átvételkor ellenőrizze, hogy a termék nem sérült-e, és hogy minden alkatrész, illetve tartozék megfelelő állapotban van-e.
- Ne üzemeltessen sérült készüléket, ha kétségei vannak a készülék megfelelő állapotát illetően, ellenőriztesse le kereskedőjével.
- Ne engedje, hogy a gyermekek játszanak a készülékkel.
- Ne üljön vagy álljon rá a készülékre, annak kinyitható részeire és ezt a gyerekeknek se engedje.
- Ne függeszkedjen a készülék ajtaján.
- A készülékben fluoridos hűtőfolyadékok (CFC/HFC) nincsenek, csak izobután (R 600 a), ami nagymértékben környezetbarát természetes gáz. Az (R 600a) könnyen gyúlékony. Éppen ezért, győződjön meg róla, hogy a hűtőáramkör nem sérült-e meg a szállítás vagy egyéb műveletek közben. Sérülés esetén;
 - Kerülje nyílt láng használatát, éghető tárgyakat, szikraforrásokat.
 - Azonnal szellőztesse ki a helyiséget, amelyikben a készülék van.
 - Amennyiben a hűtőfolyadék szembe kerül, az szemsérülést okozhat.
- A helyiség légtérfogata, ahol a készüléket elhelyezi, nem lehet kisebb 10 köbméternél.
- A készüléket ne tegye tűz mellé. A készülék nem-CFC anyagokat (fluór-klór-szénhidrogén) tartalmaz, amelyek gyúlékonyak.
- Kérjük, vegye fel a kapcsolatot a helyi illetékes szervvel, a hulladékeltávolítást és annak lehetőségét illetően.

-  **Figyelmeztetés** - A készülék szellőző nyílásait tartsa szabadon.
-  **Figyelmeztetés** - Ne használjon mechanikus berendezéseket vagy egyéb eszközöket a kiolvasztás felgyorsításához, mint amelyeket a gyártó ajánlott.
-  **Figyelmeztetés** - Ne sértse meg a fagyasztókört.
-  **Figyelmeztetés** - Ne használjon elektromos berendezést a készülék élelmiszer tárolására alkalmas rekeszeiben, kivéve a gyártó által ajánlott típusokat.
- Kerülje a kondenzátorvezeték érintését a készülék hátoldalán, balesetveszélyes.
- Esetleges működési hiba esetén először áramtalanítsa a készüléket.
- Mielőtt tisztítja a készüléket, mindig áramtalanítsa azt vagy kapcsolja ki a biztosítékot. Ne az elektromos vezetéknél fogva áramtalanítson.
- A készülék javítását csak szakember végezze. Ha az elektromos vezeték sérült, forduljon a gyártóhoz vagy a vevőszolgálathoz, hogy ott a veszélyek elkerülése érdekében azt kicserélhessék.

Szállítási útmutató

A készüléket csak függőleges állapotban szabad szállítani. Az üzleti működési próba előtt, a csomagolásnak érintetlennek kell lennie.

Vízszintes helyzetben való szállítás után, a készüléket csak 4 óra függőleges helyzetű várakozás után lehet bekapcsolni

A készüléket óvni kell esőtől, nedvességtől és hidegtől illetve egyéb légköri hatástól.

A be nem tartott biztonsági utasításokért a gyártó felelősséget nem vállal.



Leselejtezés

Rögtön tegye a készüléket használhatatlanná. Húzza ki a falicsatlakozót és vágja le az áramkábel. Távolítsa el, és semmisítse meg a csapózárakat mielőtt eldobná ezt a berendezést. E módon megakadályozhatja, hogy gyermekek bezárják magukat, és ezzel veszélyeztessék életüket.

Készülék felállítása

- Ne működtesse a készüléket olyan helyiségben, ahol a hőmérséklet éjszaka 10°C alá csökken és/vagy télen. Alacsonyabb hőmérsékleten a berendezés esetleg nem működik, és ez az étel tárolási időtartamának csökkenését eredményezi.

- A hűtőnek megfelelő hőmérsékletet megtalálhatja a típustáblázaton, amelyet a készülék belsejében talál. Ez információt ad az üzemeltetéshez megfelelő környezeti hőmérsékletekről, mint ahogyan azt az alábbiakban is megtalálja.

Klímaosztály külső hőmérsékletek

SN.....	+10°C -tól 32 °C-ig
N	+16 °C-tól 32 °C-ig
ST	+16 °C-tól 38 °C-ig
T.....	+16 °C-tól 43 °C-ig
SN-ST.....	+10 °C-tól 38 °C-ig
SN-T	+10 °C-tól 43 °C-ig

Elhelyezés

Csak az ábrán mutatott jól szellőző, száraz helyen helyezze el a készüléket.

Ne tegye ki közvetlen napfénynek vagy olyan hőforrásnak, mint pl. a tűzhely vagy a hősugárzó. Ha ez nem elkerülhető, a következő minimum távolságot tartsa be:

Elektromos tűzhelyek: 3,00 cm

Hősugárzó: 3,00 cm

Hűtőberendezések: 2,50 cm

- Biztosítson szabad légkeringést a készülék körül.
- A szabad légáramlás érdekében győződjön meg róla, hogy elegendő hely van a berendezés körül **(3. Rész)**.

Rögzítse a készülékkel szállított két műanyag falelválasztó közbetétet

¼ fordulattal elforgatva a kondenzátorhoz képest a készülék hátoldalán. **(4. Rész)**.

- A készüléket egyenes felületen kell elhelyezni. A két elülső lábat a kívánt módon állítsa be **(5. Rész)**. Hogy meggyőződjön arról egyenesen áll-e a készülék, az óra járásával megegyező vagy ellentétes irányba forgatva állítsa be a két elülső lábat, mindaddig, amíg a termék szilárdan nem áll a talajon.

A lábak megfelelő beállításával elkerüli a túlzott rezgést és az erős zajt.

Elektromos csatlakoztatás



Figyelmeztetés!

A készüléket földelni kell.

- Ellenőrizze, hogy a helyi hálózati típus és feszültség megfelel-e a készülék belsejében található típustáblázatban leírtaknak.

- A készülék elektromos biztonsága csak akkor biztosítható, ha a lakás földelési rendszere megfelel az előírásoknak.

- A készülék elhelyezésekor ügyeljen rá, hogy az elektromos kábel ne kerüljön alá, illetve ne akadjon el, mert így megsérülhet.

- Ellenőrizze, hogy a dugó mindenkor hozzáférhető maradjon. Ne használjon többrészes adaptert vagy hosszabbítót.

Ismerje meg készülékét



Figyelmeztetés

Az alábbi információk a kiegészítő alkatrészekről csak referencia. Az alábbi kiegészítők nem feltétlenül kell, hogy ugyanolyanok legyenek, mint a készülék kiegészítői.

1. rész

1. Kezelőpanel
2. Belső világítás
3. Friss étel ventilátor
4. Bortartó
5. Állítható szekrénypolcok
6. Fiókfedő
7. Zöldségfiókok
8. Friss étel rekesz
9. Jégtálca tartó és jégtálca
10. Gyorsfagyasztó rekesz
11. Lefagyasztott ételtartó rekesz
12. Állítható első lábak
13. Tejtermék rekesz
14. Befőttes polc
15. Palacktartó polc
16. Mélyhűtő ventilátor

A ventilátorok célja a rekesz levegőjének keringetése.

Beindítás előtti teendők

A készülék működtetése előtt, az alábbi pontok ellenőrizze újra a biztonság érdekében:

- A készülék egyenesen áll-e a talajon?
- Jó-e a szellőztetés az adott helyen?
- Tiszta-e a belső rész? (Lásd: „Tisztítás és védelem”)
- Most már bedughatja a konnektorba a készüléket.

Ha a kompresszor be van kapcsolva, akkor a belső világítás bekapcsol, amikor kinyitja a hűtő ajtaját.

Ne tegyen ételt a hűtőbe, amíg annak hőmérséklete el nem érte a kívánt szintet.

Az üzemi hőmérséklet beállítása

A mélyhűtő rekesz hőmérsékletét az elektronikus kijelzőről állíthatja **(2. Rész)**

Az "ION" szimbólum folyamatosan látható a kijelzőn, mely azt jelzi, hogy a berendezés rendelkezik ionizálóval.

Az elektromos berendezés ionizálója tisztítja meg a levegőt a baktériumoktól a frissétel rekeszben. Bizonyos időközönként kapcsol be. Az eszköz beindulását/leállítását egy speciális algoritmus vezérli.

Az ionizáló kikapcsol, amikor a frissétel rekesz ajtaját kinyitják.

Az irányító funkciók ismertetése

1 – Gyorshűtő funkció

Ha megnyomja a Quick Fridge gombot, a hűtőszekrény rekesz hőmérséklete a beállított hőmérséklet alá esik.

Ez a funkció akkor hasznos, ha a hűtőbe tett ételt gyorsan le kell hűteni.

Ha sok friss ételt szeretne így lehűteni, akkor célszerű a funkciót még az étel behelyezése előtt aktiválni. Ha a gyorshűtő funkció be van kapcsolva, akkor a gyorshűtő kijelzése megjelenik a panelen

. A funkció kikapcsolásához nyomja meg ismét a Quick Fridge gombot. A gyorshűtés-jelző ekkor kikapcsol, és a hűtő visszatér a normál beállításokra.

Ha nem kapcsolja ki a gyorshűtés funkciót, akkor a hűtő 2 óra elteltével, ill. ha a hűtőszekrény rekesz elérte a kívánt hőmérsékletet, automatikusan megteszi ezt.

Ez a funkció nem kerül visszaállításra áramkimaradás esetén.

2 - Gyorshűtés-jelző

Ez az ikon animálva villog, ha a gyorshűtés funkció be van kapcsolva.

3 - Hűtőszekrény rekesz beállítása funkció

Ennek a funkciónak a segítségével beállíthatja a hűtőszekrény rekesz hőmérsékletét.

A gomb megnyomásával a következő hőmérsékletfokozatok között válthat: 8, 6, 4, 2.

4- Hűtőszekrény rekesz

Hőmérséklet beállítás visszajelző

A hűtőszekrény rekesz hőmérsékletbeállítását mutatja.

5-Hűtőrekesz hőmérséklet

Kijelző

8, 6, 4 és 2 visszajelzők gyulladnak ki folyamatosan

6 – Fagyasztó beállítása funkció

Ennek a funkciónak a segítségével beállíthatja a fagyasztó rekesz hőmérsékletét. A gomb megnyomásával a következő

hőmérsékletfokozatok között válthat: -18, -20, -22 és -24.

7- Mélyhűtő rekesz

A hőmérsékletbeállító kijelző rekesz

hőmérséklet beállítását mutatja.

8- Mélyhűtő rekesz

Hőmérséklet visszajelzők

-24, -22, -20 és -18 visszajelzők gyulladnak ki folyamatosan.

9 - Gyorsfagyasztás funkció

A gyorsfagyasztás jelzőlámpája akkor kapcsol be, ha a Gyorsfagyasztás funkciót bekapcsolják. A funkció kikapcsolásához nyomja meg ismét a Quick Freeze gombot. A gyorsfagyasztás-jelző ekkor kikapcsol, és a hűtő visszatér a normál beállításokra

. Ha nem kapcsolja ki a gyorsfagyasztás funkciót, akkor a hűtő 4 óra elteltével, ill. ha a fagyasztó rekesz elérte a kívánt hőmérsékletet, automatikusan megteszi ezt.

Ha sok friss ételt szeretne lefagyasztani, nyomja meg a Quick Freeze gombot még mielőtt az ételt behelyezné a fagyasztó rekeszbe.

Ha a Quick Freeze gombot egy más után többször és gyorsan megnyomna, bekapcsol az elektronikus áramköri védelem, és a kompresszor nem fog automatikusan elindulni.

Ez a funkció nem kerül visszaállításra áramkimaradás esetén.

10 - Gyorsfagyasztás-jelző

Ez az ikon animálva villog, ha a gyorsfagyasztás funkció be van kapcsolva.

11 - Eco-Fuzzy (Takarékos üzemmód) funkció

Tartsa nyomva a Quick Freeze gombot 3 másodpercig az Eco Fuzzy funkció aktiválásához. A fagyasztó a lehető legtakarékosabb üzemmódban fog elindulni legalább 6 órával később, és az gazdaságos használat visszajelzője bekapcsol, amíg a funkció aktív. Tartsa nyomva a Quick Freeze gombot 3 másodpercig az Eco Fuzzy funkció kikapcsolásához.

12 - Magas hőmérséklet/Hiba jelző

Ez a lámpa akkor kapcsol be, ha a hűtő hőmérséklete magassá válik ill. ha hibaállapot következik be.

13- Takarékos üzemmód jelző

A takarékos üzemmód jelző akkor kapcsol be, ha a fagyasztó rekesz -18 °C-ra van beállítva. A takarékos üzemmód jelző akkor kapcsol ki, ha bekapcsolja a gyorsfagyasztás vagy a gyorshűtés funkciót.

14 - Ionizáló jelzővilágítás

Ez a lámpa folyamatosan világít. Ez a lámpa azt jelzi, hogy a hűtő a baktériumok ellen védett.

15-Energiatakarékos mód

Tartsa lenyomva 3 másodpercig a Quick Freeze gombot, ekkor az energiatakarékos ikon felkapcsol. Amennyiben semmilyen gombot nem nyom meg 10 percig, és nem nyitja ki az ajtót, az Energiatakarékos mód automatikusan bekapcsol. Energiatakarékos módban az energiatakarékos módot jelző ikonon kívül az összes ikon lekapcsol. Amennyiben az Energiatakarékos mód be van kapcsolva, és megnyomja valamelyik gombot, vagy kinyitja a készülék ajtaját, az Energiatakarékos mód automatikusan lekapcsol, és az ikonok visszakapcsolnak. Amennyiben a Quick Freeze gombot ismét lenyomva tartja 3 másodpercig, az Energiatakarékos üzemmódot jelző ikon lekapcsol és az Energiatakarékos üzemmód kikapcsol.

16- Billentyűzár üzemmód

Nyomja meg egyszerre a Quick Freeze és az FF Set gombokat 3 másodpercig. A billentyűzár ikon megjelenik, és aktíválva lesz a billentyűzár mód. A gombok nem működnek aktív billentyűzár üzemmódban. Nyomja meg ismét a Quick Freeze és az FF Set gombokat 3 másodpercig. A billentyűzár ikon eltűnik, és kikapcsol a billentyűzár mód.

Hűtés

Ételek tárolása

A **hűtőszekrény rekesz** a friss ételek és italok rövid távú tárolására alkalmas.

A tejtermékeket tartsa az erre a célra kialakított rekeszben.

Az üvegeket az üvegtartóban vagy az ajtón található üvegpolcon tartsa.

A nyers hús tárolása legjobb, ha műanyag zacskóban történik, a hűtő tetejétől számított második polcon.

A meleg ételeket és italokat hagyja lehűlni szobahőmérsékletre, csak ezután rakja be őket a hűtőbe.

Ajánlott, hogy a fagyasztott élelmiszert ne tartsa a zöldségtartó fedelén kifagyasztás céljából.

Kifagyasztásra használhatja a többi polcot.



Figyelem!

Tömény alkoholt csak függőleges helyzetben tároljon, és az üveg kupakja legyen jól lezárva.



Figyelem!

Ne tároljon robbanásveszélyes anyagokat vagy éghető hajtógázokat (palackos tejszín, spray dobozok stb.) a készülékben. Fennáll a **robbanásveszély**.

Fagyasztás

Ételek fagyasztása

A fagyasztó rész a  szimbólummal van megjelölve.

A készülék friss ételek lefagyasztására és előfagyasztott ételek tárolására egyaránt használható. Kérjük, kövesse az ételek csomagolásán található előírásokat.



Ne fagyasszon le szénsavas üdítőket, mert a palack szétrobbanhat, ha a folyadék megfagy.

Legyen óvatos az olyan fagyasztott termékekkel, mint pl. a színezett jégkockák.

Ne lépje túl 24 órán belül a készülék fagyasztókapacitását. Lásd a műszaki leírásokat. Az élelmiszer minőségének megtartása érdekében a fagyasztás a lehető leggyorsabban el kell végezni.

Így a fagyasztási kapacitást nem haladja meg, és a fagyasztó belső hőmérséklete nem emelkedik meg.



Figyelem!

A mélyfagyasztott élelmiszert mindig külön tárolja friss élelmiszerektől.

Meleg étel mélyfagyasztásakor a hűtőkompresszor addig működik, amíg az élelmiszer teljesen meg nem fagy. Ez ideiglenesen a hűtőrekesz túlzott lehűléséhez vezethet.

Ne aggódjon, ha nehezen tudja kinyitni a fagyasztó vagy a frissétel rekesz ajtaját, miután éppen becsukta azt. Ez a nyomáskülönbség miatt van, amely néhány perc múlva ismét lehetővé teszi az ajtó könnyű újrainyitását, mivel kiegyenlítődik.

Az ajtó becsukását követően egy vákuum hangot fog hallani. Ez teljesen normális jelenség.

Jégkocka-készítés

Töltse meg a jégkocka-tartót 3/4-ig vízzel és helyezze a fagyasztóba.

Miután a víz jéggé fagyott, kivetheti a jégkockákat. Ne használjon a jég eltávolításához éles tárgyakat, pl. kést vagy villát. Ez sérülésveszélyes.

elnégy hagyja felolvadni a jégkockákat vagy rövid időre mártsa vízbe a jégkocka-tartó hátulját.

A készülék kiolvasztása

A készülék fagyasztásmentes. Így nem jelenik meg eljegesedés az élelmiszertároló térben.

Ennek ellenére szükség esetén automatikus kifagyasztás működik a készülék párologtatási területén. A víz a készülék hátoldalán levő tartályba csepeg és a kompresszor melegétől elpárolog.

Győződjön meg róla, hogy a tartály megfelelően rögzítve van a kompresszor fölött.



Figyelmeztetések!

A fagyasztóban és a frissétel rekeszekben található ventilátorok hideg levegőt keringetnek. Soha ne helyezzen semmilyen tárgyat a burkolaton belülre. Ne engedje, hogy a gyermekek játszanak a frissétel és fagyasztó ventilátorral. Soha ne tároljon olyan terméket, amely gyúlékony hajtógázt (pl. sprayt, aeroszolos dobozokat, stb.) vagy robbanásveszélyes anyagokat tartalmaznak. Ne fedje be a polcokat semmilyen védőanyaggal, amely akadályozhatja a levegő áramlását. Ne engedje, hogy a gyerekek játszanak a készülékkel vagy megváltoztassák a vezérlést. Ne zárja el a ventilátor burkolatát, hogy a berendezés az Ön számára a lehető legjobb teljesítményt nyújthassa. **(9. és 10. Rézs)**

Figyelmeztetés!

Berendezése 2 keringető ventilátorral rendelkezik, melyek alapvető fontosságúak a hűtő teljesítménye szempontjából. Kérem, gondoskodjon arról, hogy a ventilátorok ne legyenek elzárva (leállítva), illetve hogy étel vagy csomagolás ne akadályozza működésüket. A ventilátor akadályozása vagy elzárása a belső fagyasztó hőmérsékletének növekedését okozhatja (olvadás).

Belső villanykörte cseréje (11. ábra)

A villanykörtét meghibásodás esetén könnyű kicserélni. Először győződjön meg róla, hogy a hűtő / fagyasztó kábele ki legyen húzva a konnektorból. Fogjon egy laposfejű csavarhúzó, erő kifejtése nélkül nyomja be a lámpa burkolat és a belső szekrény közötti lyukba. Majd óvatosan nyomja meg balra a csavarhúzó markolatát, míg a burkolat fedelének tüskéje ki nem ugrik a helyéről. Ismétlje meg a műveletet a jobb oldali lyukon is. Ekkor jobbra kell nyomnia a csavarhúzó markolatát. Ha mindkét oldalt meglazította, a burkolat könnyedén levehető.

Gondoskodjon róla, hogy a villanykörte biztonságosan legyen a tartóba csavarva. Csatlakoztassa a berendezést a megfelelő áramforráshoz. Ha a lámpa még mindig nem működik, vásároljon egy maximum 15 Wattos E14 csavarósapkás izzót, majd csavarja be. A kiégett villanykörtét azonnal, óvatosan dobja el. Ha kicserélte az izzót, kérjük, helyezze vissza a burkolatot. Győződjön meg róla, hogy a burkolat megfelelően visszaugrott-e a helyére.

Tisztítás és ápolás

Belső és külső felületek



Figyelem!

Mindig húzza ki a hálózati áramkábelt vagy kapcsolja le az áramkör-megszakítót tisztítás előtt.

Tisztítsa meg a külső részt langyos vízzel és kímélő tisztítószerrel.

Ne használjon súroló vagy savas tisztítószerrel.

Törölje szárazra a rekeszek belsejét.

Legyen óvatos, és akadályozza meg, hogy a hőmérsékletszabályozó vagy a belső világítás elektromos csatlakozásaiba víz kerüljön.

Amennyiben a készüléket hosszabb ideig nem kívánja használni, akkor húzza ki a csatlakozózsínort és vegye ki belőle az összes ételt. Tisztítsa meg a készüléket és hagyja nyitva az ajtót.

A készülék külsejének megőrzése érdekében szilikonos viasszal megtisztíthatja annak külsejét és az ajtótartozékokat.

Évente egyszer kefe vagy porszívó segítségével tisztítsa meg a kondenzátort a készülék hátoldalán. A szennyeződés lerakódása növelik az energiafelvételt.

Rendszeres időközönként ellenőrizze az ajtó tömítéseket.

Csak vizet használjon, majd törölje teljesen szárazra.

A kiegészítők tisztítása

Ajtón található polcok:

Távolítson el minden ételt az ajtón található polcokból.

Emelje fel a polc borítását és emelje ki.

Vegye ki az ajtón levő polcot, felfelé nyomva azt.

Gyűjtőtálca (edény):

Győződjön meg róla, hogy a készülék hátulján található gyűjtőtálca mindig tiszta legyen.

Finoman oldja fel a kompresszor csapózárát a tálcán

egy szerszám segítségével tolva (pl. csavarhúzó), így a tálca eltávolítható.

Emelje fel a tálcát, tisztítsa majd szárítsa meg.

Szerelje vissza fordított sorrendben.

Rekeszek és fiókok:

Egy fiók tisztításához, húzza ki amennyire csak lehetséges, billentse felfelé, majd húzza ki teljesen **(7. és 8. Rezs)**

Praktikus tippek és megjegyzések

Hűtés

- Tárolás előtt tisztítsa meg az ételeket és a zöldségeket.
- Mindig csomagolja be az ételt, vagy tegye a megfelelő rekeszbe, mielőtt a készülékben tárolja.
- Becsomagolt ételek, amelyek nem alkalmasak hideg hőmérsékleten való tároláshoz polietilén zacskóban (ananász, dinnye, uborka, paradicsom stb.)
- Erős illatú ételeket légmentes vagy illatzáró csomagolásban tároljon.
- A friss ételeket tartsa elkülönítve a főtt ételektől, elkerülve ezzel a bakteriális szennyeződést.
- Friss húst soha ne tároljon 2-3 napnál tovább a hűtőben.
- Minden megmaradt konzerv ételt távolítsa el a konzervdobozból és tárolja azt megfelelően.
- Nézze meg az ételeken található eltarthatósági időt.
- Ne akadályozza a készülék légáramlását a polcok lefedésével.
- Ne tároljon veszélyes vagy mérgező anyagokat a készülékben.
- Az étel szavatosságát mindig ellenőrizze, főleg, ha már sokáig tárolta azt.
- Ne tároljon főtt és friss ételt ugyanabban a tárolóban.
- Kinyitás után azonnal csukja be az ajtót, elkerülve a felesleges enegiafelvételt.
- Ne használjon éles vagy hegyes eszközöket a jég eltávolítására.
- Ne tegyen meleg ételt a készülékbe.

Fagyasztás

- Mindig hagyja az élelmiszert olyan tárolóban, amely elvezeti a felolvasztás során keletkező vizet.
- Friss étel fagyasztásakor ne lépje túl a megengedett maximum kapacitást, ha friss ételeket fagyaszt (lásd a „Fagyasztás” részt)
- Ne adjon a gyerekeknek jégkrémet vagy jeget közvetlenül a fagyasztóból.
Az alacsony hőmérséklet a mélyhűtő leégését okozhatja a széleken.
- Ne fagyassza le újra a már felengedett ételeket, azokat 24 órán belül el kell fagyasztani. Csak a már megfőtt ételeket lehet később lefagyasztani.
- Ne vegyen ki fagyasztott ételt nedves kézzel.
- Csak friss és kifogástalan ételeket fagyasszon le.
- Mindig használjon megfelelő csomagolást, hogy elkerülje az ételek romlásnak indulását.
- A kereskedelmileg lefagyasztott ételeket a csomagoláson megadott utasításoknak megfelelően tárolja.
- Főtt ételt kis mennyiségben fagyasszon le. Ezzel gyorsan lefagyaszthatja és megőrizheti az étel minőségét.
- Ne fagyasszon folyadékot szorosan lezárt üvegben vagy tárolóban.
Az üveg/a tároló alacsony hőmérsékleten szétrepedhet.
- Az előfagyasztott ételeket megfelelő csomagokban tárolja és helyezze be azokat a mélyhűtőbe, amint csak lehet.
Az ételt mindenkor a hűtőszekrény rekeszében olvassza ki.

Példák a használatához

Fehér bor, sör és ásványvíz	Hűtse le, mielőtt használja.
Banán	Ne tárolja hűtőben
Hal vagy belsőségek	Csak polietilén zacskóban tárolja
Sajt	használjon légmentes tárolóedényt vagy polietilén zacskót, ajánlott, hogy fogyasztás előtt egy órával vegye ki a hűtőből.
Dinnye	tárolja kis ideig, használjon légmentes csomagolást
Nyers hús vagy szárnyas	ne tároljon együtt kényes élelmiszerrel, mint főtt étel vagy tej.

Normál üzemi hang**A különböző működési zajok teljesen normálisak a készülék hűtőberendezésének működésekor.**

- Csobogás, sistergés, forrás vagy bugyborékolás - ezeket a hűtőfolyadék cirkulációja okozza a hűtési folyamat során. Ezek a hangok csak rövid ideig hallhatóak, miután a kompresszor kikapcsol.
- Csattogás, dörrenés vagy pattogás a belső falak tágulása és összehúzódása miatt keletkezik.
- A morgó, zúgó, pulzáló vagy magas zümmögő hangot a kompresszor adja. Ezek a hangok a kompresszor beindulásakor hallhatóak, majd amikor a készülék eléri az üzemi hőmérsékletet, elhalkulnak.

A zavaró vibrálások és hangok elkerülése miatt győződj meg, hogy:

- A hűtő mind a négy lábával a vízszintes talajon áll.
- A hűtő nem éra falhoz, a környező tárgyakhoz, mint pl. konyhaszekrény, bútor stb.
- A konzervdobozok, üvegek vagy edények nem érintkeznek egymással és nem ütődnek egymáshoz a hűtő belsejében.
- Minden polc és tartó rendesen be van szerelve.

Mit tegyen, ha ...

1- A készülék nem működik, pedig be van kapcsolva.

- Nézze meg be van-e a dugva a konnektorba.
- Ellenőrizze, hogy a konnektor, illetve a megszakító rendben van-e.
- Ellenőrizze, hogy a hőmérsékletszabályozó helyesen van-e beállítva!

2- Áramszünet van.

Tartsa a készülék ajtóit zárva. A fagyasztott élelmiszert nem befolyásolja az áramszünet, ami kevesebbet tart, mint ahogy ezt a műszaki leírásban, az "Áramszünet utáni tartósítási idő" (óra) táblázat leírja. Ha az áramszünet tovább tart, ellenőrizze az élelmiszert és azonnal fogyassza el. A kiolvadt élelmiszert meg is főzheti és újrafagyaszthatja.

3- A belső világítás nem működik.

Ellenőrizze az áramellátást!

Ellenőrizze az égő beszerelését! Áramtalanítsa a készüléket, mielőtt ellenőrzi az égőt. (Lásd. „A belső égő cseréje” c. részt).

4- Magas hőmérséklet miatti riasztásra kerül sor

Ha a mélyhűtő aktuális hőmérséklete a kijelzőn kigyullad a riasztás ikon(**Rezs. 2/12**). Ha a mélyhűtő hőmérséklete lehűl, a riasztás kijelzés eltűnik.

A magas hőmérséklet miatti riasztás a következő helyzetek miatt következhetnek be:

- Meleg étel tárolása
- Meleg levegő a mélyhűtőben
- A mélyhűtő ajtaja sokáig nyitva maradt

Ha a magas hőmérséklet miatti riasztás több mint 24 óráig érvényben marad, vegye fel a kapcsolatot a szervizzel.

A magas hőmérséklet miatti riasztás a berendezés hálózati áramra kapcsolását követő 24 óraban nem aktívak.

5- Hibaüzenetek és riasztás

Ha a készülék vezetékes csatlakozása terén hiba áll elő, akkor a riasztás piktogram megjelenik a kijelzőn (**Rezs. 2/12**) és az a megfelelő hibaüzenettel együtt villogni kezd.

Ha bizonyos karakterek (így az E0, az E3...stb.) jelennek meg a kijelzőn, akkor forduljon a szervízhez.

A hiba kiküszöbölését követően a riasztás kijelzés eltűnik.

6- Hiba az aktuális hűtési hőmérséklettel

A készülék a beállított hűtési hőmérséklet szerint végzi a hűtést. A kijelzőn megjelenő aktuális hűtési hőmérséklet akkor éri el a beállított hőmérsékletet, amikor a csomagok már eléggé lehűltek.

A tényleges hűtési hőmérsékletben a következő okokból kifolyólag lehet némi ingadozás:

- A hűtő ajtaját gyakran nyitják ki / csukják be.
- Meleg csomagok behelyezése a készülékbe.
- A hűtő ajtaja sokáig nyitva maradt.

8- Más lehetséges működési zavarok

Nem minden esetben kell a vevőszolgálathoz fordulni. Gyakran Ön is megoldhatja a problémákat, a szervizszolgálat segítségével nélkül. Szerviz igénylése előtt, kérem ellenőrizze, hogy a hibát nem-e üzemeltetési hiba okozta. Ha erről van szó és már kihívta a szervizt, akkor kiszállási díjat ki kell fizetni, még akkor is, ha a készülék garanciális.

Ha a probléma továbbra is fennáll, hívja fel a forgalmazót vagy az ügyfélszolgálatot. Telefonáláskor szükség van a típus- és gyártási számra. A típustáblázat a készülék belsejében található.

eépített csipogó van ami figyelmeztet arra, hogy a készülék ajtaja már egy perce nyitva van. A riasztás periodikusan visszatér, hogy figyelmeztessen a nyitott ajtóra.

A mélyhűtő ajtajához kapcsolva nincs riasztás.

A nyitott ajtó miatti riasztás leállításához elegendő a kijelző bármely gombjának megnyomása, illetve az ajtó becsukása. Így a következő riasztásig a jelző leáll.

Az ajtónyitás megfordítása

A hűtő ajtaját úgy alakították ki, hogy mindkét oldal felé kényelmesen kinyitható legyen. Amennyiben a másik irányba kívánja nyitni az ajtót, forduljon a legközelebbi szakszervízhez.

Műszaki adatok

Márka	BEKO
Modell	CN 228220; CN 228220 X
Készülék típusa	FAGYÁSMENTES HŰTŐSZEKRÉNY-FAGYASZTÓ II-es típus 
Teljes bruttó térfogat (l.)	298
Teljes hasznos térfogat (l.)	266
Fagyasztó hasznos térfogata (l.)	90
Hűtőszekrény hasznos térfogata	176
Fagyasztókapacitás (kg/24h)	5
Energiaosztály (1)	A+
Energiafogyasztás (kWh/év) (2)	324
Önállóság (órákban)	17
Zajsint [dB(A) re 1 pW]	39
Környezetkímélő hűtőanyag R600a	
(1) Energiaosztály: A . . G (A= takarékos. . . G = kevésbé takarékos)	
(2) A tényleges energiafogyasztás a használat körülményeitől és az elhelyezéstől függ.	



A terméken vagy a csomagoláson található  ábra azt jelzi, hogy a termék nem kezelhető háztartási hulladékként, hanem a megfelelő, az elektromos és elektronikus felszerelések újrahasznosítására létesült begyűjtő pontokban kell leadni. Ha gondoskodik a termék megfelelő leselejtezéséről, segít megelőzni azokat a környezetre és egészségre káros hatásokat, amelyeket a termék nem megfelelő leselejtezése eredményezne. A termék leselejtezésével kapcsolatos további részletekért forduljon a lakóhelyén található háztartási hulladék begyűjtőhöz vagy az áruházhoz, ahol a terméket megvásárolta.

Nous vous félicitons d'avoir choisi l'un de nos produits qui vous procurera certainement de nombreuses années de fonctionnement de qualité.

La sécurité d'abord !

Veillez lire le manuel d'utilisation attentivement. Elle contient des informations importantes relatives à l'utilisation de votre appareil. Si vous ne vous conformez pas aux instructions, vous risquez de perdre votre droit à la maintenance pendant la période de garantie. Veuillez conserver ce manuel soigneusement et le transmettre aux utilisateurs ultérieurs le cas échéant.

- Ne branchez pas votre appareil à l'alimentation électrique avant d'avoir enlevé tous les emballages et protections de transport.
- Si l'appareil a été transporté à l'horizontale, laissez-le en position verticale pendant au moins 4 heures avant de le brancher afin que le système se stabilise.
- L'utilisation de cet appareil s'applique exclusivement à l'usage prévu, c'est-à-dire à la conservation et congélation des denrées alimentaires.
- L'utilisation de cet appareil dans une pièce non chauffée et froide telle qu'un garage, jardin d'hiver, annexe, abri, à l'extérieur, etc. n'est pas recommandée. Se référer à la section « Emplacement ».
- À la réception de l'appareil, vérifiez qu'il ne soit pas endommagé et que les pièces et accessoires soient en parfait état.
- N'utilisez pas un appareil endommagé. En cas de doute, vérifiez auprès de votre vendeur.
- Veillez à ce que les enfants ne jouent pas avec l'appareil.
- Ne pas s'asseoir ou monter sur l'appareil ou les pièces coulissantes, et ne pas permettre aux enfants de s'y asseoir ou monter dessus.
- Ne vous suspendez pas à la porte de l'appareil.
- Votre appareil ne contient pas de réfrigérants fluorés (CFC/HFC), mais contient le réfrigérant isobutane (R 600a), un gaz naturel qui contribue à préserver l'environnement. (R 600a) est facilement inflammable. Assurez-vous donc que le circuit de refroidissement ne soit pas endommagé pendant le transport ou l'installation.

En cas de dommage ;

- Évitez les flammes vives, sources d'étincelles et substances inflammables.
- Aérez immédiatement la pièce où se trouve l'appareil.
- Si le réfrigérant s'échappe et entre en contact avec les yeux, il peut occasionner des blessures.
- La superficie de la pièce dans laquelle l'appareil est installé ne doit pas être inférieure à 10 mètres cube.
- Ne jetez pas l'appareil au feu. L'isolation de votre appareil contient des substances non CFC qui sont inflammables.
- Veuillez contacter les autorités locales de votre région pour obtenir des renseignements concernant les méthodes de mise au rebut et les endroits disponibles.

 **Avertissement** - Veillez à ce que les conduits d'aération de l'enceinte de l'appareil ou de la structure intégrée ne soient pas obstrués.

 **Avertissement** - N'utilisez pas d'outils mécaniques ou autres moyens pour accélérer le processus de décongélation autres que ceux qui sont recommandés par le fabricant.

 **Avertissement** - N'abîmez pas le circuit réfrigérant.

 **Avertissement** - Ne faites pas fonctionner d'appareils électriques à l'intérieur des compartiments de stockage de denrées de l'appareil, sauf s'ils sont recommandés par le fabricant.

- Évitez de toucher l'installation métallique du condenseur situé au dos de l'appareil ; au risque de vous blesser.
- En cas d'anomalie, débranchez en premier lieu l'appareil de l'alimentation électrique.
- Avant de procéder au nettoyage de l'appareil, débranchez toujours la prise de courant ou coupez le fusible.

Ne tirez pas sur le câble - tirez à partir de la prise.

- Les réparations de l'appareillage électrique doivent être réalisées par des techniciens qualifiés. Si le câble d'alimentation est endommagé, il doit être remplacé par le constructeur ou service clientèle afin d'écartier tout danger.

Instructions de transport

L'appareil doit être transporté en position debout uniquement.

Avant les résultats du test réalisé au magasin, l'emballage de l'appareil doit être intact.

S'il est transporté couché, l'appareil ne peut être mis en service que 4 heures après avoir été redressé.

L'appareil doit être protégé contre la pluie, l'humidité et autres conditions atmosphériques.

La responsabilité du fabricant n'est pas engagée en cas de non-respect des instructions de sécurité.



Mise au rebut

Rendez l'appareil inutilisable immédiatement. Débranchez la prise d'alimentation et coupez le câble électrique. Retirez ou détruisez les fermetures à bascule ou à ressort avant de vous débarrasser de l'appareil. Ceci permet d'éviter aux enfants de s'enfermer dans l'appareil et de mettre ainsi leur vie en danger.

Installation de l'appareil

- Ne faites pas fonctionner votre appareil dans un local dont la température peut baisser au-dessous de 10 °C la nuit et/ou particulièrement en hiver. En cas de températures inférieures, l'appareil peut ne pas fonctionner correctement et réduire ainsi la durée de conservation des denrées.

- L'ordre de climats de votre appareil est indiqué dans la notice des caractéristiques techniques et indiqué sur l'étiquette de classement située à l'intérieur de l'appareil. Elle stipule les températures ambiantes de fonctionnement appropriées comme indiqué ci-dessous.

Classe climatique Températures ambiantes

SN.....	+10 °C à 32 °C
N	+16 °C à 32 °C
ST	+18 °C à 38 °C
T.....	+18 °C à 43 °C
SN-ST.....	+10 °C à 38 °C
SN-T	+10 °C à 43 °C

Emplacement

Placez l'appareil uniquement dans des endroits secs pouvant être aérés comme l'indique l'illustration.

Évitez l'exposition directe à la lumière du soleil ou à des sources de chaleur telles qu'un four ou un radiateur.

Si cela n'est pas possible, il est indispensable d'observer les distances minimales suivantes :

Cuisinières électriques : 3,00 cm

Radiateur : 3,00 cm

Dispositifs de réfrigération : 2.50 cm

- Veillez à ce que la circulation d'air soit adaptée à votre appareil.

- Assurez-vous de laisser suffisamment d'espace autour de l'appareil pour que l'air puisse circuler librement (**Figure 3**).

Ajustez les cales plastiques d'espacement fournies avec l'appareil par rapport au mur en tournant d'1/4 de tour vers le condenseur à l'arrière de l'appareil (**Figure 4**).

- L'appareil doit être placé sur une surface lisse. Les deux pieds avant peuvent être ajustés si nécessaire (**Figure 5**). Pour faire en sorte que votre appareil soit à niveau, réglez les deux pieds avant en tournant dans le sens des aiguilles d'une montre ou dans le sens inverse jusqu'à ce que l'appareil soit bien calé au sol.

Un bon réglage des pieds évite les vibrations et les bruits excessifs.

Branchements électriques



Avertissement

Cet appareil doit être branché à une borne de mise à la terre.

- Vérifiez si le type de courant et le voltage de votre installation correspondent aux indications de la plaque signalétique située à l'intérieur de l'appareil.

- La sécurité électrique de l'appareil n'est assurée que si le système de mise à la terre de l'habitation a été installé en conformité aux normes.

- Lors de l'installation de l'appareil, veillez à ce que le câble d'alimentation ne soit pas coincé dessous, dans quel cas ce dernier serait endommagé.

- Veillez à ce que la prise soit facile d'accès. N'utilisez pas de prise multiple ou de rallonge.

Apprendre à connaître votre appareil



Avertissement

Les renseignements suivants relatifs aux accessoires sont fournis pour information. Les accessoires ci-dessous peuvent ne pas correspondre exactement aux accessoires de votre appareil.

Figure 1

1. Bandeau de commande
2. Éclairage intérieur
3. Congélation des produits frais
4. Clayette support bouteille
5. Clayettes réglables
6. Couvercle du bac à légumes
7. Bacs à légumes
8. Compartiment de la zone fraîche
9. Bac à glaçons & support
10. Compartiment de congélation rapide
11. Compartiment de conservation des denrées surgelées
12. Pieds avant réglables
13. Compartiment produits laitiers
14. Clayette à bocaux
15. Clayette range-bouteilles
16. Ventilateur du congélateur

Le ventilateur a pour but de fournir la circulation d'air au compartiment.

Avant la mise en service

Avant de commencer à faire fonctionner votre appareil, les points suivants doivent être inspectés à nouveau par mesure de sécurité :

- L'appareil est-il correctement installé au sol?
- L'espace est-il suffisant pour permettre une bonne circulation d'air ?
- L'intérieur est-il propre ? (reportez-vous également à la section "Nettoyage et entretien")
- Branchez alors l'appareil au réseau électrique.

Le compresseur est en marche ; l'éclairage intérieur s'allume quand la porte du réfrigérateur est ouverte.

N'introduisez pas les denrées dans le réfrigérateur avant que la température atteigne le niveau souhaité.

Réglage de la température de fonctionnement

La température des compartiments produits frais et congélateur peut être ajustée par l'affichage électronique (**Figure 2**)

Le symbole « ION » s'allume en continu à l'écran et indique que votre appareil est doté d'un ioniseur.

L'ioniseur est un dispositif électronique qui élimine les bactéries contenues dans le compartiment des produits frais. Il fonctionne pendant certains intervalles de temps, la mise en marche / l'arrêt du dispositif étant contrôlés par un algorithme spécial.

L'ioniseur s'éteint à l'ouverture de la porte du compartiment des produits frais.

Description des fonctions de commande

1- Fonction de réfrigération rapide

Lorsque vous appuyez sur le bouton Réfrigération rapide, la température du compartiment sera plus froide que les valeurs de réglage.

Cette fonction peut être utilisée pour les denrées placées dans le compartiment de réfrigération que l'on souhaite refroidir rapidement.

Si vous souhaitez introduire de grandes quantités de produits frais dans le réfrigérateur, nous vous recommandons d'activer au préalable cette option. L'indicateur de réfrigération rapide restera allumé pendant que la fonction réfrigération rapide est activée. Pour annuler cette fonction, appuyez à nouveau sur le bouton Réfrigération rapide. L'indicateur de réfrigération rapide s'éteindra et retournera à son réglage normal.

Après 2 heures de temps, ou lorsque le compartiment réfrigérateur atteint la température souhaitée, cet indicateur s'annulera automatiquement si vous ne le faites pas. Cette fonction n'est pas reprise lorsque le courant est rétabli après une panne de courant.

2- Indicateur de réfrigération rapide

Cette icône clignote de manière animée quand la fonction Réfrigération rapide est active.

3- Fonction de réglage du réfrigérateur

Cette fonction vous donne la possibilité de régler la température du compartiment réfrigérateur. Appuyez sur ce bouton pour régler la température du compartiment réfrigérateur à 8, 6, 4, et 2 respectivement.

4- Compartiment réfrigérateur

Indicateur de réglage de température

Indique le réglage de température pour le compartiment réfrigérateur.

5- Indicateur de la température du compartiment réfrigérateur

Les indicateurs 8, 6, 4 et 2 s'allument de manière continue.

6- Fonction de réglage du congélateur

Cette fonction vous donne la possibilité de régler la température du compartiment de congélation. Appuyez sur ce bouton pour régler la température du compartiment de congélation à -18, -20, -22, et -24 respectivement.

7 - Compartiment congélateur

Indicateur de réglage de la température Indique la température réglée pour le compartiment congélateur.

8 - Indicateurs de température du Compartiment congélateur

Les indicateurs -24, -22, -20 et -18 s'allument de façon continue.

9- Fonction de congélation rapide

L'indicateur de congélation rapide s'allume lorsque sa fonction est activée. Pour annuler cette fonction, appuyez à nouveau sur le bouton Congélation rapide. L'indicateur de congélation rapide s'éteindra et retournera à son réglage normal. Au bout de 4 heures, ou lorsque le compartiment Congélateur atteint la température souhaitée, cet indicateur s'annulera automatiquement si vous ne le faites pas. Si vous souhaitez congeler de grandes quantités de produits frais, appuyez sur le bouton Congélation rapide avant d'introduire ces produits dans le compartiment de congélation. Si vous appuyez sur le bouton de Congélation rapide de façon répétée à intervalles courts, la protection du circuit électronique s'activera et le compresseur ne démarrera pas immédiatement. Cette fonction n'est pas reprise lorsque le courant est rétabli après une panne de courant.

10- Indicateur de congélation rapide

L'icône clignote de manière animée lorsque la fonction de congélation rapide est active.

11- Fonction Eco-Fuzzy (économie d'énergie spéciale)

Appuyez sur le bouton Congélation rapide pendant 3 secondes pour activer la fonction Eco Fuzzy. Le réfrigérateur commencera à fonctionner dans le mode le plus économique au moins 6 heures plus tard, et l'indicateur d'utilisation économique s'allumera lorsque la fonction sera active. Appuyez à nouveau sur le bouton Congélation rapide pendant 3 secondes pour désactiver la fonction Eco Fuzzy.

12- Température élevée/Indicateur d'avertissement d'erreur

Cet éclairage accompagne des échecs de température élevée et des messages d'erreur.

13- Voyant d'économie d'énergie

Le voyant d'économie d'énergie s'allume lorsque le compartiment Congélateur est réglé sur -18°C , et s'éteint lorsque la fonction Réfrigération rapide ou la fonction Congélation rapide est sélectionnée.

14- Indicateurs ioniseurs

L'indicateur s'allume en continu. Cet éclairage indique que votre réfrigérateur est protégé contre les bactéries.

15- Mode Économie d'énergie

Appuyez sur le bouton Réfrigération rapide pendant 3 secondes, l'icône d'économie d'énergie s'allume. Si vous n'appuyez sur aucun bouton à l'écran pendant 10 minutes et si la porte n'est pas ouverte, le mode Économie d'énergie sera activé. Dans ce mode, toutes les icônes de l'écran en dehors de celles qui renvoient à l'économie d'énergie s'éteindront.

Lorsque le mode Économie d'énergie est actif, si vous appuyez sur un bouton quelconque ou ouvrez la porte de l'appareil, ce mode sera désactivé et les icônes qui se trouvent à l'écran seront à nouveau normales. Si le bouton Réfrigération rapide est maintenu enfoncé à nouveau pendant 3 secondes, l'icône Économie d'énergie s'éteindra et le mode Économie d'énergie ne sera pas actif.

16- Mode Verrouillage des commandes

Appuyez simultanément sur les boutons de réglage Réfrigération rapide et Réglage FF pendant 3 secondes. L'icône de verrouillage des commandes s'allumera et le mode Verrouillage des commandes sera activé. Les boutons ne fonctionneront pas si le mode Verrouillage des commandes est actif. Appuyez à nouveau simultanément sur les boutons de réglage Réfrigération rapide et FF pendant 3 secondes. L'icône de verrouillage des commandes s'éteindra et le mode Verrouillage des commandes sera désactivé.

Réfrigération

Conservation des denrées

Le **compartiment réfrigérateur** est destiné à la conservation à court terme d'aliments frais et boissons.

Conservez les produits laitiers dans le compartiment prévu à cet effet dans le réfrigérateur.

Les bouteilles peuvent être stockées sur la clayette support bouteilles ou dans le balconnet range bouteilles de la porte.

La viande crue sera conservée de manière optimale dans un sac en polyéthylène dans le compartiment situé tout en bas du réfrigérateur.

Laisser refroidir les aliments et boissons à la température ambiante avant de les mettre dans le réfrigérateur.

Il est conseillé de ne pas conserver les aliments congelés au-dessus du couvercle du bac à légumes lors de leur dégivrage.

Les autres compartiments peuvent être utilisés pour la décongélation.



Attention

Conservez l'alcool à forte concentration debout et bien fermé uniquement.



Attention

Ne conservez pas de substances explosives ni de récipients à gaz propulseurs inflammables (crème en bombe, bombes aérosols etc.) dans l'appareil. Un **risque d'explosion** existe.

Congélation

Congeler les denrées

La partie congélation porte le  symbole. Vous pouvez utiliser l'appareil non seulement pour congeler les aliments frais, mais aussi pour conserver les produits surgelés. Veuillez vous référer aux recommandations indiquées sur l'emballage de votre aliment.

Attention

Ne pas congeler de boissons gazeuses car le liquide congelé peut faire éclater la bouteille.

Soyez prudents avec les produits congelés tels que les glaçons colorés.

Ne dépassez pas le pouvoir de congélation de votre appareil par 24 heures. Voir la notice des Caractéristiques techniques.

Afin de préserver la qualité des aliments, la congélation doit être effectuée le plus rapidement possible.

Ainsi, le pouvoir de congélation ne sera pas dépassé et la température à l'intérieur du congélateur ne montera pas.

Attention

Conservez toujours les aliments déjà surgelés séparément des denrées qui viennent d'y être placées.

Lorsque vous surgelez un aliment chaud, le compresseur de réfrigération fonctionnera tant que l'aliment n'est pas complètement congelé. Cela peut causer un refroidissement excessif temporaire du compartiment réfrigérateur.

Si vous trouvez que la porte du congélateur ou des produits frais est difficile à ouvrir juste après l'avoir fermée, ne vous inquiétez pas. Cela est dû à la différence de pression qui va se régulariser et permettra d'ouvrir la porte normalement au bout de quelques minutes.

Vous entendrez un bruit d'aspiration juste après avoir fermé la porte. Ceci est tout à fait normal.

Fabrication de glaçons

Remplissez les bacs à glaçons d'eau jusqu'aux $\frac{3}{4}$ et introduisez les dans le congélateur.

Dès que l'eau est devenue glace, vous pouvez sortir les glaçons.

N'utilisez jamais d'objets tranchants tels que couteaux ou fourchettes pour démouler les glaçons. Il y a un risque de blessure !

Laisser plutôt les glaçons dégeler légèrement ou bien mettez le fond du bac dans l'eau pendant un petit moment.

Dégivrage de l'appareil

L'appareil est un réfrigérateur anti-givre. Il n'aura donc pas d'accumulation de givre à l'intérieur du compartiment de stockage de nourriture.

Cependant, un dégivrage automatique se met en route dans la zone d'évaporation de l'appareil si nécessaire. L'eau s'écoule dans un réservoir situé à l'arrière de l'appareil et s'évapore automatiquement par la chaleur du compresseur.

Veillez à ce que le réservoir soit installé correctement au dessus du compresseur.

Avertissements !

Les ventilateurs des compartiments congélateur et produits frais font circuler de l'air froid. N'insérez jamais d'objets derrière la protection. Veillez à ce que les enfants ne jouent pas avec les ventilateur du congélateur et du compartiment de produits frais. Ne conservez jamais de produits contenant du gaz propulseur inflammable (crème en bombe, bombes aérosols, etc.) ou des substances explosives. Ne recouvrez pas les clayettes de matériaux de protection qui pourraient obstruer la circulation d'air. Veillez à ce que les enfants ne jouent pas avec l'appareil et ne touchent pas aux commandes. N'obstruez pas la protection du ventilateur pour garantir les meilleures performances de votre appareil. **(Figure 9 et 10)**

Avertissement !

Votre appareil est équipé de 2 ventilateurs de circulation essentiels au fonctionnement du réfrigérateur. Veuillez vous assurer que les ventilateurs ne sont pas bloqués (arrêtés) ou obstrués par les denrées ou par les emballages. Tout blocage (arrêt) ou obstruction du ventilateur peut donner lieu à une augmentation de la température interne du congélateur (décongélation).

Remplacement de l'ampoule intérieure (Figure 11)

En cas de panne de l'ampoule intérieure, vous pouvez la remplacer facilement. Assurez-vous tout d'abord que le réfrigérateur / congélateur est débranché de l'alimentation en débranchant sa prise. Prenez un tournevis plat et placez-le sans forcer dans la fente de gauche entre le cache de l'ampoule et la structure interne. Puis appuyez sur le manche du tournevis avec précaution sur le côté gauche, jusqu'à ce que vous sentiez que l'ergot gauche du cache est dégagé. Répétez cette opération sur la fente droite. Cette fois, vous devez appuyez le manche du tournevis avec précaution sur le côté droit. Si les deux côtés sont libérés, le cache peut être retiré facilement. Vérifiez ensuite que l'ampoule est bien vissée dans son support. Branchez l'appareil à la prise secteur. Si la lumière ne s'allume toujours pas, procurez-vous une nouvelle ampoule à culot E14 à vis de 15 Watt (maximum) au magasin local de matériel électrique puis insérez-la. Jetez soigneusement l'ampoule grillée immédiatement. Si vous avez changé l'ampoule, veuillez replacer le cache dans sa position originale. Veillez à ce que le cache s'emboîte correctement.

Nettoyage et entretien

Surfaces Intérieures et Extérieures



Attention

Débranchez toujours le câble d'alimentation ou coupez le disjoncteur avant de procéder au nettoyage.

Laver l'extérieur à l'eau tiède additionnée d'un produit nettoyant doux.

N'utilisez jamais de détergents ou d'agents abrasifs ou acides.

Séchez l'intérieur du compartiment.

Veillez à ce que l'eau n'entre pas en contact avec les connexions électriques de la commande de température or l'éclairage intérieur.

En cas de non utilisation de l'appareil pendant une période prolongée, débranchez le câble d'alimentation et retirez toutes les denrées.

Nettoyez l'appareil et maintenez la porte ouverte. Pour préserver l'apparence de votre appareil, vous pouvez polir l'extérieur et les accessoires de la porte à l'aide de cire en silicone.

Nettoyez le condenseur à l'arrière de l'appareil une fois par an à l'aide d'une brosse ou d'un aspirateur. L'accumulation de poussière entraîne une plus grande consommation d'énergie. Inspectez le joint de porte de temps en temps. Nettoyez à l'eau uniquement et séchez complètement.

Nettoyage des accessoires

Balconnets de porte :

Sortez tous les produits des balconnets.

Soulevez le couvercle du balconnet vers le haut et enlevez-le latéralement.

Retirez le fond du balconnet en le poussant vers le haut.

Récipient récupérateur (Bac) :

Vérifiez que le bac à l'arrière de l'appareil soit toujours propre.

Dégagez doucement la fermeture du bac du compresseur en le poussant au moyen d'un outil (tel qu'un tournevis), afin que la cuvette puisse être enlevée.

Soulevez le bac, nettoyez-le et séchez-le à l'aide d'un chiffon.

Réassemblez selon l'ordre inverse.

Bac à légumes ou Tiroirs :

Pour nettoyer un tiroir, faites le glisser autant que possible, soulevez-le et retirez-le ensuite complètement (**Figure 7-8**).

Conseils pratiques et remarques

Réfrigération

- Nettoyez les produits et légumes frais avant de les introduire dans le bac à légumes.
- Emballez ou enveloppez toujours les aliments ou mettez-les dans des récipients appropriés avant de les placer dans l'appareil.
- Emballez les aliments qui ne se conservent pas à basse température dans des sacs en polyéthylène (ananas, melons, concombres, tomates etc.).
- Les produits à forte odeur ou ayant tendance à développer une odeur devront être enveloppés dans un emballage hermétique ou résistant aux odeurs.
- Séparez les produits frais des aliments cuisines afin d'éviter une contamination microbienne.
- Ne conservez jamais la viande crue au réfrigérateur plus de 2 ou 3 jours.
- Videz le reste de nourriture contenu dans la boîte de conserve et conservez-le dans un récipient approprié.
- Référez-vous à la durée de conservation indiquée sur l'emballage.
- N'obstruez pas la circulation d'air à l'intérieur de l'appareil en couvrant les clayettes.
- Ne conservez jamais de substances dangereuses ou toxiques dans votre appareil.
- Inspectez toujours la nourriture qui a été stockée pendant longtemps pour s'assurer qu'elle soit comestible.
- Ne conservez pas les produits frais et les aliments cuisines ensemble dans le même récipient.
- Fermez la porte immédiatement après l'avoir ouverte afin d'éviter une consommation d'énergie inutile.
- N'utilisez pas d'objets durs ou tranchants pour enlever la couche de givre.
- N'introduisez pas de denrées chaudes dans votre appareil.

Congélation

- Laissez toujours les aliments dégeler dans un récipient qui permettent à l'eau de décongélation de s'écouler.
- Ne dépassez pas le pouvoir de congélation maximal admis quand vous congelez des produits frais (voir la section "Congélation")
- Ne donnez pas de la glace ou bâtonnets glacés dès leur sortie du congélateur :
La basse température peut provoquer des brûlures sur les lèvres.
- Ne recongelez jamais de denrées décongelés ; les denrées décongelées doivent être consommées sous 24 heures. Seuls les aliments que l'on cuit peuvent ensuite être recongelés.
- Ne sortez pas de produits congelés avec les mains mouillées.
- Ne stockez que des aliments frais et impeccables.
- Utilisez toujours des emballages appropriés pour éviter la pénétration des odeurs ou la dégradation des aliments.
- Stockez les aliments surgelés dans le commerce selon les instructions indiquées sur l'emballage.
- Congelez les aliments cuisines en petites quantités. Cela assure une congélation rapide et préserve la qualité des aliments.
- Ne congelez pas de liquide dans des bouteilles ou récipients très serrés.
Les bouteilles/récipients pourraient éclater à basse température.
- Transportez les produits surgelés dans des sacs appropriés et placez-les dans votre congélateur dès que possible.
Dégeler toujours les aliments dans le compartiment réfrigérateur.

Exemples d'Utilisation

Vin blanc, bière et eau minérale	rafraîchir avant usage
Bananes	ne pas conserver au réfrigérateur
Poisson ou abats	conserver dans des sacs en polyéthylène uniquement
Fromage	utiliser des récipients hermétiques ou sacs en polyéthylène ; pour des résultats optimaux, sortir du réfrigérateur une heure avant la dégustation.
Melons	à conserver pendant une courte durée uniquement, utiliser des emballages hermétiques
Viande crue ou volaille	à ne pas conserver avec des produits délicats tels que les aliments cuisinés ou le lait

Bruits normaux de fonctionnement

Divers bruits de fonctionnement sont complètement normaux en raison du fonctionnement du système réfrigérant de votre appareil ;

- Des bruits de gargouillement, sifflement, ébullition ou bouillonnement sont occasionnés par le gaz qui circule dans le système réfrigérant. Ces bruits se font encore entendre pendant un instant après que le compresseur se soit éteint.
- Des bruits soudains et aigus de coup ou bruits secs sont produits par l'expansion et la contraction des parois intérieures ou de composants à l'intérieur des rangements.
- Des bruits de bourdonnement, ronronnement, de vibration ou de vrombissement aigu sont provoqués par le compresseur. Ces bruits sont légèrement plus forts au démarrage du compresseur et s'atténuent lorsque l'appareil atteint les températures de fonctionnement.

Aussi, afin d'éviter des vibrations et bruits gênants, assurez- vous que :

- Votre réfrigérateur est à plat sur ces quatre pieds.
- Votre réfrigérateur ne touchent pas les murs, objets environnant ou placards et meubles de cuisine.
- Les conserves, bouteilles ou plats à l'intérieur du réfrigérateur n'entrent pas en contact et ne s'entrechoquent pas.
- Toutes les clayettes et casiers sont installés correctement dans les compartiments et portes du réfrigérateur.

Et si...**1- L'appareil ne fonctionne pas, même s'il est mis sous tension.**

- Vérifiez que la prise d'alimentation est branchée correctement !
- Vérifiez que l'alimentation électrique est en état de marche, ou si le disjoncteur a été déclenché !
- Vérifiez si la commande de température est correctement réglée !

2- Il y a une panne de courant.

Laissez les portes de votre appareil fermées. Il n'y a pas de risque pour les aliments congelés si la panne dure moins longtemps que "l'autonomie de fonctionnement en cas de panne" (heures) indiquée dans la notice des caractéristiques techniques. Si la panne se prolonge, inspectez les aliments et consommez-les immédiatement. Vous pouvez aussi cuire les aliments crus décongelés puis les recongeler.

3- L'éclairage intérieur ne fonctionne pas.

Vérifiez la prise !

Vérifiez l'installation de l'ampoule ! Débranchez le câble d'alimentation avant d'inspecter l'ampoule. (Référez-vous aussi à la section "Changement de l'ampoule intérieure")

4- L'alarme de température élevée retentit

Si la température réelle du compartiment congélateur est haute, le symbole alarme s'affiche à l'écran (**Figure. 2/11**). Le symbole alarme s'éteint lorsque la température réelle du compartiment congélateur refroidit.

Le volume de l'alarme de température élevée peut augmenter dans les cas suivants.

- a) L'espace de conservation des denrées est chaud
- b) L'air du compartiment congélateur est chaud
- c) La porte du congélateur reste ouverte de façon prolongée

Si l'alarme de température élevée retentit pendant plus de 24 heures, contactez le service clientèle.

L'alarme de température élevée n'est activée que 24 heures après avoir branché l'appareil.

5- Il y a des messages d'erreur et l'alarme retentit.

En cas de panne due à l'installation électrique de l'appareil, le symbole alarme commence à clignoter à l'écran (**Figure. 2/11**) de même que le message d'erreur correspondant.

Si certains caractères (E0, E3, ..etc.) s'affichent à l'écran, contactez le service clientèle.

Le symbole alarme s'éteint juste après la résolution de la panne.

6- La température réelle du réfrigérateur est en panne

L'appareil procède au refroidissement en fonction du réglage de température du réfrigérateur. La température réelle du réfrigérateur affichée à l'écran atteindra le réglage de température du réfrigérateur lorsque les emballages seront assez froids.

La température réelle du réfrigérateur indiquée à l'écran peut fluctuer si :

- a) La porte du réfrigérateur est ouverte / fermée fréquemment.
- b) Des emballages chauds sont introduits dans le réfrigérateur.
- c) La porte du réfrigérateur est laissée ouverte pendant une durée prolongée.

7- Autres anomalies possibles

Toute anomalie n'implique pas notre service clientèle. Dans la majorité des cas, vous pouvez y remédier facilement sans avoir recours à une intervention.

Avant de demander notre assistance, veuillez vérifier si l'anomalie a été occasionnée par une erreur d'utilisation. Si c'est le cas et qu'une intervention a été demandée, des frais de service seront à votre charge même si l'appareil est encore sous garantie.

Si le problème persiste, veuillez consulter votre vendeur ou le service clientèle.

Lors de votre appel, munissez-vous du modèle et numéro de série de votre appareil. La plaque signalétique est située à l'intérieur.

Alarme d'ouverture de porte

L'appareil est muni d'une sonnerie intégrée qui avertira le client si la porte du réfrigérateur est laissée ouverte pendant une minute. Cette alarme est une alarme périodique qui rappelle le client que la porte du réfrigérateur a été laissée ouverte.

La porte du congélateur n'est pas dotée d'une alarme.

Pour arrêter l'alarme d'ouverture de porte, il suffit d'appuyer sur n'importe quelle touche de l'écran ou de fermer la porte. Ainsi, l'alarme sera arrêtée jusqu'à la fois suivante.

Réversibilité des portes

La porte de votre réfrigérateur est conçue pour fonctionner dans les deux sens à votre convenance. Si vous souhaitez que la porte s'ouvre dans l'autre sens, faites appel au service d'entretien agréé le plus proche.

Caractéristiques techniques

Marque	BEKO
Modèle	CN 228220; CN 228220 X
Type d'appareil	FROST REFRIGERATEUR-CONGELATEUR type II * 
Volume total brut (l)	298
Volume total utilisable (l)	266
Volume utilisable du congélateur (l)	90
Volume utile du réfrigérateur (l)	176
Pouvoir de congélation (kg/24 h)	5
Classe énergétique (1)	A+
Consommation énergétique (kWh/an) (2)	324
Autonomie (h)	17
Bruit [dB(A) re 1 pW]	39
Agent réfrigérant écologique R600a	
(1) Classe énergétique : A . . . G (A = économique . . . G = moins économique)	
(2) La consommation énergétique effective dépend des conditions d'utilisation et de l'emplacement de l'appareil.	

Recyclage



Ce produit est marqué du symbole du tri sélectif, relatif aux déchets d'équipements électriques et électroniques. Cela signifie que ce produit doit être pris en charge par un système de collecte sélectif conformément à la directive européenne 2002/96/CE, afin de pouvoir être recyclé ou démantelé dans le but de réduire tout impact sur l'environnement. Attention les produits électroniques n'ayant pas fait l'objet d'un tri sélectif sont potentiellement dangereux pour l'environnement et la santé humaine en raison de la présence potentielle de substances dangereuses.



4578332602
17.02.2012