

TABLE DES MATIÈRES

AVANT D'UTILISER LE MAGNÉSCOPE

Remarques importantes concernant le magnétoscope	2
Déballage des accessoires	3

INSTALLATION DU MAGNÉSCOPE

Branchement des câbles	4
Réglage du canal vidéo	5
Installation automatique	6

FONCTIONS DE BASE

Remarques importantes concernant le magnétoscope et les cassettes vidéo	7
Lecture d'une cassette vidéo	7
Arrêt sur image et ralenti	8
Avance/rembobinage rapide d'une bande vidéo	9
Enregistrement immédiat	10
Programmation d'un enregistrement	11
Vérification, modification et annulation d'un enregistrement	13

FONCTIONS AVANCÉES

Lecture d'une bande vidéo	14
Vérification de la longueur de bande restante	14
Relecture permanente d'une bande vidéo	14
Écran numérique	15
Fond bleu	16
Couleur	16
Recherche sur la bande vidéo	17
Recherche à intervalles réguliers	17
Système de recherche d'index (DPSS)	17
Enregistrement à partir d'un autre appareil	18

FONCTIONS SPÉCIALES DU MAGNÉSCOPE

Verrouillage enfant (DE MODE)	19
-------------------------------------	----

INSTALLATION PERSONNALISÉE

Réglage manuel d'une chaîne	20
Canaux VHF et UHF et de diffusion par câble	21
Classement manuel	22
Classement des chaînes par ordre de préférence	22
Changement de la langue d'affichage des informations	23
Réglage manuel de l'horloge	23

INFORMATIONS COMPLÉMENTAIRES SUR LE MAGNÉSCOPE

Écran numérique du magnétoscope	24
Écran	25
Caractéristiques techniques	26
Dépannage	27

AVANT D'UTILISER LE MAGNÉTOSCOPE

REMARQUES IMPORTANTES CONCERNANT LE MAGNÉTOSCOPE

EMPLACEMENT D'INSTALLATION RECOMMANDÉ

INSTALLATION DU MAGNÉTOSCOPE

- Installez le magnétoSCOPE sur une surface plane loin de toute source de chaleur et à l'abri des rayons du soleil.
- Placez les cassettes loin de toute source magnétique (haut-parleurs, four à micro-ondes, etc.).
- Installez le magnétoSCOPE à 20 cm au moins du téléviseur.
- N'installez pas le magnétoSCOPE sur un tapis, tenez-le loin des rideaux ou autres tentures et veillez à ne pas encombrer l'espace autour du magnétoSCOPE pour ne pas gêner la ventilation.

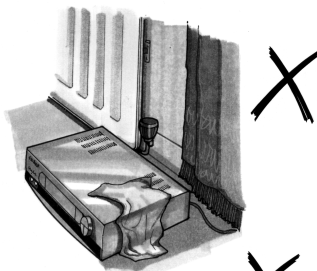

À NE PAS FAIRE

- N'obstruez pas les orifices d'aération.
- Tenez le magnétoSCOPE à l'abri de la poussière et des vibrations et veillez à ne pas le heurter.
- Ne placez pas d'objets lourds ni de récipients contenant des liquides sur le magnétoSCOPE. Si vous faites tomber du liquide dans le magnétoSCOPE, débranchez-le immédiatement et contactez votre distributeur SHARP. N'utilisez pas le magnétoSCOPE.
- Veillez à ne pas introduire ou laisser tomber d'objets dans le compartiment des cassettes ou dans les orifices d'aération afin d'éviter d'endommager l'appareil, de provoquer un court-circuit ou de vous électrocuter.

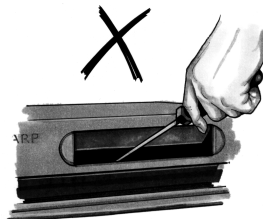
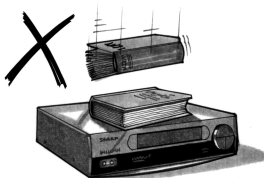

PRISES SECTEUR

- Pour éviter tout risque de surchauffe ou de court-circuit, insérez correctement la fiche dans la prise.

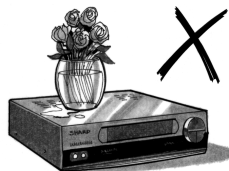

À NE PAS FAIRE

- Veillez à ne pas brancher trop d'appareils aux prises électriques afin d'éviter de provoquer un court-circuit ou de vous électrocuter.
- Ne tirez pas sur le cordon pour débrancher la fiche du secteur.
- Ne reliez pas plusieurs cordons d'alimentation ensemble.
- Ce magnétoSCOPE n'est pas doté d'un bouton Marche/Arrêt. En conséquence, l'horloge est alimentée en permanence lorsque le cordon d'alimentation est branché. Si vous envisagez de pas utiliser le magnétoSCOPE pendant une certaine période, débranchez le cordon d'alimentation.

AVANT D'UTILISER LE MAGNÉSCOPE

DÉBALLAGE DES ACCESSOIRES

ASSUREZ-VOUS QUE TOUS LES ACCESSOIRES SUIVANTS ONT BIEN ÉTÉ LIVRÉS AVEC LE MAGNÉSCOPE.

CONTACTEZ VOTRE DISTRIBUTEUR S'IL MANQUE DES ÉLÉMENTS.

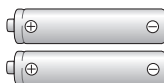
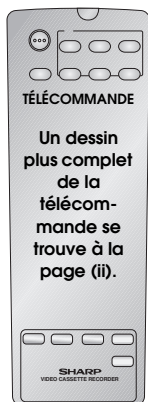

PILES (TYPE AA/R6/UM3) (x2)

de la télécommande.



CÂBLE DE CONNEXION RF

Il relie le magnétoscope au téléviseur.

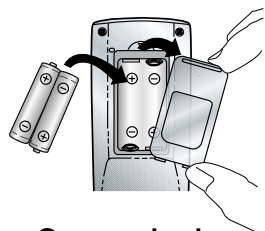

Couvercle du logement des piles

Pour placer les piles dans la télécommande

Retirez le couvercle du boîtier des piles qui se trouve à l'arrière de la télécommande.

Insérez les piles : bornes \ominus côté \ominus et \oplus côté \oplus . Réinstallez le couvercle.



Télécommande

- Pour fonctionner, la télécommande doit être dirigée vers le magnétoscope.
- Veillez à ne renverser aucun liquide sur la télécommande et à ne pas la faire tomber.
- La télécommande risque de ne pas fonctionner si le magnétoscope est exposé à la lumière directe du soleil ou à une source lumineuse intense.
- Changez les deux piles alcalines (type AA/R6/UM3) si la télécommande ne fonctionne pas.
- Retirez les piles du boîtier de la télécommande et rangez-les dans un emplacement approprié si vous envisagez de ne pas utiliser le magnétoscope pendant plusieurs mois.
- Retirez les piles usagées sans tarder et jetez-les en prenant toutes les précautions qui s'imposent.
- Les piles risquent de fuir ou d'exploser si vous ne les utilisez pas de manière appropriée.

INSTALLATION DU MAGNÉSCOPE

BRANCHEMENT DES CÂBLES

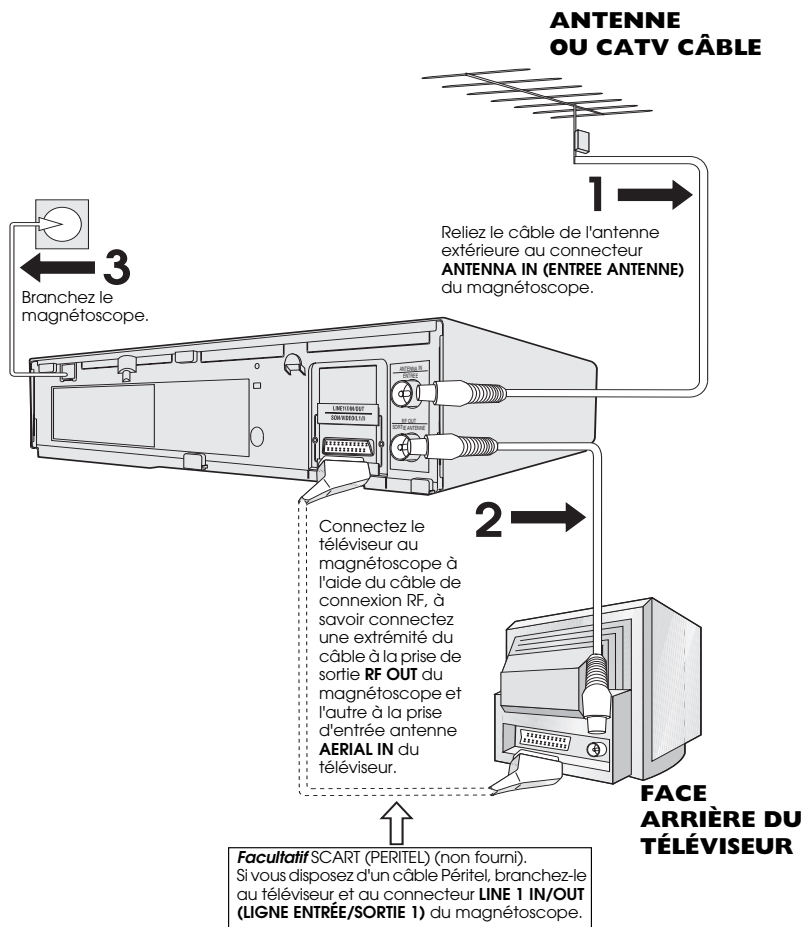

✓ *Le magnéscope est correctement branché.*

INSTALLATION DE BASE

RÉGLAGE DU CANAL VIDÉO

1. Appuyez sur **STANDBY** (⏻) assurez-vous que le magnétoscope est toujours en mode STANDBY.
2. Mettez le téléviseur sous tension. Sélectionnez un canal inutilisé du téléviseur pour l'attribuer au magnétoscope (il se peut que votre téléviseur dispose d'un canal vidéo spécial). Pour plus d'informations, reportez-vous à la documentation de votre téléviseur.
3. Appuyez sur le bouton **MENU** et maintenez-le enfoncé pendant 3 secondes ; le magnétoscope recherche le canal RF approprié et l'affiche.

A black rectangular area representing a TV screen with the word "SHARP" displayed in white, pixelated characters.

Exemple:

A black rectangular area representing a TV screen with the text "CH 36 RF" displayed in white, pixelated characters. A small "VCR" label is visible above the number "36".

ATTENTION:

Si vous pressez le bouton de réinitialisation à ce stade, le réglage de la TV sur le magnétoscope ne sera pas possible. Rappelez-vous au point 2 : RF par le bouton ON/OFF.

4. Recherchez le canal sélectionné sur le téléviseur (reportez-vous au manuel du téléviseur) jusqu'à ce que l'écran Menu s'affiche.
5. Appuyez sur **SET** (DÉFINIR) pour enregistrer le canal RF et activer le mode STANDBY sur le magnétoscope.

ÉCRAN DE MENU

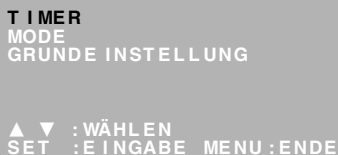
A rounded rectangular area representing a menu screen. The text is as follows:
T I M E R
M O D E
G R U N D E I N S T E L L U N G
▲ ▼ : W Ä H L E N
S E T : E I N G A B E M E N U : E N D E

REMARQUES:

- Si vous désirez utiliser un canal particulier, vous pouvez définir le canal RF manuellement (21-69) après les opérations de l'étape 3 en utilisant les touches (▲ / ▼).

RF PAR LE BOUTON ON/OFF:

- Si vous voulez connecter votre magnétoscope à la TV en utilisant seulement un câble péritel, vous pouvez désactiver ou activer (régler sur OFF ou ON) la Sortie RF de votre magnétoscope en pressant le bouton **CLEAR** puis **SET** pour revenir en position STANDBY au point 2. La réduction des interférences sera ainsi optimale.

✓ *Le téléviseur est maintenant réglé sur le magnétoscope.*

INSTALLATION DU MAGNÉSCOPE

INSTALLATION AUTOMATIQUE

Appuyez sur **STOP** (ARRÊT) pour mettre le magnétoscope sous tension.

Ce modèle permet de rechercher les chaînes TV de votre région

L'écran représenté ci-contre devrait s'afficher sur le téléviseur.

Suivez les instructions affichées.

(Le classement automatique prend quelques minutes.)

Une fois le classement terminé, le menu MOVE (DÉPLACER) s'affiche indiquant l'ordre des chaînes. Appuyez sur **MENU** pour quitter cet écran.

Si vous désirez changer l'ordre des chaînes, reportez-vous à la section **CLASSEMENT MANUEL**.



- Si l'écran représenté ci-dessus ne s'affiche pas, exécutez la procédure **VCR RESET (REINITIALISER LE MAGNÉSCOPE)** ci-dessous.

REINITIALISER LE MAGNÉSCOPE

1. Appuyez sur **STOP (ARRÊT)** pour mettre le magnétoscope sous tension.
2. Appuyez simultanément sur les boutons **MENU** et **CHANNEL ▼** (CANAL) situés sur la face avant du magnétoscope et maintenez-les enfoncés pendant 10 secondes.
3. L'écran AUTO INSTALLATION (INSTALLATION AUTO) doit s'afficher sur le téléviseur.
4. Suivez les instructions affichées pour effectuer l'installation automatiquement.

Reportez-vous au chapitre **INSTALLATION PERSONNALISÉE** si :

- Le réglage ne s'effectue pas automatiquement, du fait, par exemple, de mauvaises conditions de réception.
- Vous désirez modifier le classement des chaînes.
- Vous désirez changer l'heure de l'horloge ou que le magnétoscope n'est pas parvenu à définir l'heure.

✓ *Tous les programmes ainsi que l'horloge doivent être correctement réglés.*

REMARQUES IMPORTANTES CONCERNANT LE MAGNÉSCOPE ET LES CASSETTES VIDÉO

CASSETTES VIDÉO

- Si vous utilisez uniquement des cassettes de bonne qualité, vous ne devriez pas avoir à nettoyer les têtes vidéo.
- Si les cassettes utilisées ne sont pas de bonne qualité ou si vous chargez une cassette après avoir déplacé le magnétoscope, l'oxyde des cassettes peut se déposer sur les têtes. Dans ce cas, un effet de neige peut apparaître sur l'écran ou l'image peut disparaître.
- Pour enlever les petites particules des têtes vidéo, passez une cassette en mode Visual Search (Recherche visuelle). Si l'incident persiste, contactez le service d'entretien SHARP pour faire nettoyer les têtes (le nettoyage des têtes vidéo n'est pas couvert par la garantie).
- Utilisez des cassettes vidéo portant la mention  .

LECTURE D'UNE CASSETTE VIDÉO



AVANT DE REGARDER UNE CASSETTE

Si vous déplacez le magnétoscope d'une pièce chauffée vers une pièce plus froide (ou vice versa), de la condensation se forme à l'intérieur. Dans ces conditions, si vous essayez de regarder un film ou d'enregistrer une émission, vous risquez d'endommager magnétoscope et cassette. Mettez le magnétoscope sous tension et attendez environ deux heures que la température de l'appareil atteigne la température ambiante avant de l'utiliser.

LECTURE

1. Mettez le téléviseur sous tension, puis sélectionnez le canal vidéo.
2. Poussez doucement une cassette vidéo enregistrée dans la fente d'introduction des cassettes ; le magnétoscope est mis sous tension.

• Si la languette de protection contre l'enregistrement a été retirée, le magnétoscope lit la bande dès qu'elle est chargée.

3. Pour commencer la lecture, appuyez sur **PLAY/X2** (LECTURE) (▶).

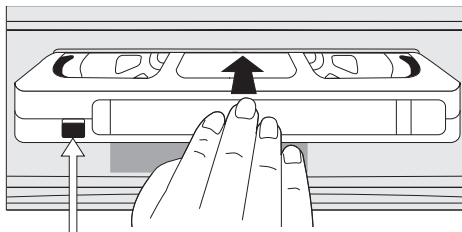

Languette de protection contre l'enregistrement

LECTURE D'UNE CASSETTE VIDÉO

SHARP SUPER PICTURE (IMAGE NETTE SHARP). Cette fonction améliore la qualité de l'image. Elle est normalement activée. Pour l'activer ou la désactiver, appuyez sur **SUPER P SET** sur la face avant du magnétoscope.

- Pour lire une cassette à vitesse accélérée (double), sans son, appuyez de nouveau sur **PLAY/X2** (LECTURE) (▶).
- Pour revenir au mode de lecture normal, appuyez de nouveau sur **PLAY/X2** (LECTURE) (▶).
- Pour arrêter la bande vidéo, appuyez sur **STOP** (ARRÊT) (■).
- Pour éjecter la cassette, appuyez sur ▲ **EJECT** sur le magnétoscope.

MAUVAISE QUALITÉ DE L'IMAGE LORS DE LA LECTURE

Ce magnétoscope est doté d'un système d'alignement vidéo automatique permettant de réduire les interférences lors de la lecture d'une bande vidéo. Lorsque la fonction d'alignement vidéo est activée, ✖ le signal clignote sur l'écran. Si la qualité de l'image ne s'améliore pas, réglez l'alignement manuellement. Pour ce faire, lors de la lecture d'une cassette, procédez comme suit :

- Appuyez sur **CHANNEL** (CANAL) ▲ ou sur ▼ pour supprimer les interférences du téléviseur (alignement manuel).
- Appuyez simultanément sur **CHANNEL** (CANAL) ▲ et ▼ pour lancer l'alignement automatique.

ARRÊT SUR IMAGE ET RALENTI

1. Appuyez sur **PLAY/X2** (LECTURE) (▶) pour lancer la lecture.
2. Pour arrêter la bande vidéo, appuyez sur **PAUSE/STILL** (PAUSE/ARRÊT SUR IMAGE) (II).
 - Pour réduire les interférences en mode Pause, appuyez sur **CHANNEL** (CANAL) ▲ ou ▼.
 - Appuyez sur **PLAY/X2** (LECTURE) (▶) pour reprendre la lecture.
3. Pour lire la bande vidéo au ralenti (sans son), appuyez sur ▶ **SLOW** (LENT) sur la télécommande. Vous pouvez régler la vitesse du ralenti à l'aide de la touche ⊖ ou ⊕ située à côté de la touche **SLOW** (LENT). Vous pouvez améliorer la qualité de l'image à l'aide des touches ▲ ou ▼ lors de la lecture d'une bande vidéo au ralenti.
 - Appuyez sur **PLAY/X2** (LECTURE) (▶) pour reprendre la lecture.

REMARQUES:

- Lors de l'utilisation de la fonction SLOW MOTION, un bruit mécanique risque de se faire entendre.
- Des interférences peuvent se produire au niveau de l'image qui peut éventuellement s'afficher en noir et blanc lors de l'utilisation des fonctions Pause et arrêt sur image.
- Le mode PAUSE est désactivé après 5 minutes environ.

LECTURE D'UNE BANDE VIDÉO

AVANCE/REMOBINAGE RAPIDE D'UNE BANDE VIDÉO

1. Appuyez sur **STOP** (■) (ARRÊT) pour arrêter la bande vidéo.
2. Appuyez sur la touche **FAST FORWARD** (AVANCE RAPIDE) (▶▶) / **REWIND** (REMOBINAGE RAPIDE) (◀◀) de la télécommande **ou** sur la face avant du magnétoscope.
3. Pour arrêter l'avance/rembobinage rapide, appuyez sur **STOP** (■) (ARRÊT).

RECHERCHE VIDÉO VISUELLE AVANT/ARRIÈRE

1. Lors de la lecture, appuyez sur la touche **FAST FORWARD** (AVANCE RAPIDE) (▶▶) / **REWIND** (REMOBINAGE RAPIDE) (◀◀) de la télécommande **ou** sur la face avant du magnétoscope.
2. Pour réduire la vitesse, appuyez de nouveau sur **FAST FORWARD** (AVANCE RAPIDE) (▶▶) / **REWIND** (REMOBINAGE RAPIDE) (◀◀).
3. Appuyez sur **PLAY/X2** (▶) (LECTURE) pour reprendre la lecture normale.

REMARQUE:

- Des interférences peuvent se produire au niveau de l'image qui peut éventuellement s'afficher en noir et blanc lors de l'utilisation des fonctions 'avance rapide et rebobinage rapide'.

ENREGISTREMENT IMMÉDIAT

SÉLECTION D'UNE CHAÎNE

Sélectionnez la chaîne en utilisant les touches numérotées de la télécommande ou sélectionnez la chaîne précédente/suivante en appuyant sur **CHANNEL** (▲ / ▼) (CANAL).

Pour passer d'une chaîne à un chiffre à une chaîne à deux chiffres, appuyez sur **AM/PM** (II).

Par exemple, pour accéder à la chaîne 24, appuyez sur **AM/PM** (II), puis sur **2 4**.

Vous pouvez enregistrer l'émission de la chaîne que vous regardez ou celle d'une autre chaîne.

1. Insérez une cassette dans le magnétoscope.
2. Sélectionnez la chaîne de l'émission à enregistrer sur le magnétoscope.
3. Pour lancer l'enregistrement, appuyez sur **REC** (●) (ENREGISTRER).
4. Pour interrompre momentanément l'enregistrement, appuyez sur **PAUSE/STILL** (II) (PAUSE/ARRÊT SUR IMAGE).
5. Pour reprendre l'enregistrement, appuyez sur **REC** (●) (ENREGISTRER).
6. Pour mettre fin à l'enregistrement, appuyez une seule fois sur **STOP** (■) (ARRÊT).

ENREGISTREMENT PROGRAMMÉ SIMPLE:

1. Pour définir une heure de fin, appuyez sur **REC** (●) (ENREGISTRER).
2. Chaque fois que vous appuyez sur la touche **REC** (●) (ENREGISTRER), l'arrêt de l'enregistrement est différé de 10 minutes.
3. Pour arrêter l'enregistrement à tout moment, appuyez une seule fois sur **STOP** (■) (ARRÊT).

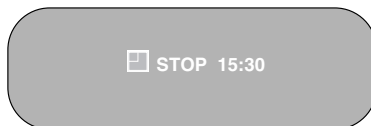

REMARQUES :

- Si la bande vidéo s'arrête avant la fin de l'enregistrement, le magnétoscope arrête l'enregistrement et rembobine la bande vidéo, ou éjecter si le magnétoscope fonctionne en mode d'enregistrement différé.
- Si le magnétoscope éjecte la cassette lorsque vous appuyez sur **REC** (●) (ENREGISTRER), cela implique que la bande vidéo est protégée contre l'enregistrement.
Ex : la languette de protection contre l'enregistrement a été retirée.

PROGRAMMATION D'UN ENREGISTREMENT

Vous pouvez programmer jusqu'à huit émissions sur une période de 365 jours.

L'exemple proposé correspond à une horloge 24 heures. Vous pouvez sélectionner le mode Horloge 12 heures dans le menu de réglage manuel de l'horloge.

Pour sélectionner l'horloge 12 heures (AM/PM), utilisez la touche **AM/PM**  de la télécommande.

- Si  apparaît sur l'écran, appuyez sur **TIMER ON/OFF** (MISE EN/HORS SERVICE DU PROGRAMMATEUR) avant de commencer.
- Vérifiez que l'horloge indique l'heure exacte.

PROGRAMMATION D'UN ENREGISTREMENT

Par exemple : enregistrement d'une émission de la chaîne 3 de 21:05 à 22:30, le 9 juillet.

1. Appuyez sur **STOP** (■) (ARRÊT) pour mettre le magnétoscope sous tension.
2. Appuyez sur **MENU**.
3. Appuyez sur (▲ / ▼) pour sélectionner **TIMER**. Appuyez sur **SET** (DÉFINIR) pour confirmer.
4. La première position affichée en surbrillance correspond à la première entrée d'enregistrement disponible. Appuyez sur **SET** (DÉFINIR) pour confirmer cette information.
 - La date du jour s'affiche. S'il s'agit de la date à laquelle vous désirez effectuer l'enregistrement, appuyez sur **SET** (DÉFINIR) pour confirmer la date. **Si tel n'est pas le cas**, entrez la date d'enregistrement à l'aide des touches (▲ / ▼) ou des **TOUCHES NUMÉROTÉES**. Entrez deux chiffres pour la date, puis deux pour le mois. Par exemple, pour le 9 juillet, appuyez sur **0 9** (9), puis sur **0 7** (juillet).
5. Appuyez ensuite sur **SET** (DÉFINIR) pour confirmer.
6. Si vous désirez effectuer d'autres enregistrements à la même heure tous les jours ou toutes les semaines, utilisez (▲ / ▼) pour sélectionner **Q** (tous les jours) ou **H** (toutes les semaines). Appuyez ensuite sur **SET** (DÉFINIR) pour confirmer.
7. Entrez le canal à l'aide des **TOUCHES NUMÉROTÉES**. Par exemple, pour enregistrer une émission de la chaîne du canal 3, appuyez sur **0 3**. Appuyez ensuite sur **SET** (DÉFINIR) pour confirmer cette information.

ÉCRANS DE MENU

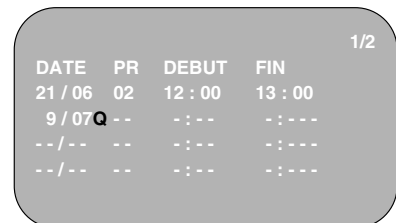
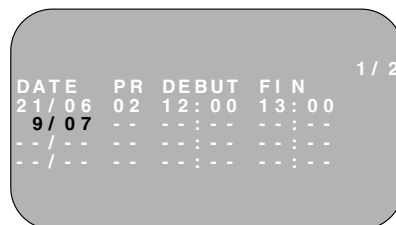

PROGRAMMATION D'UN ENREGISTREMENT

8. Entrez l'heure de début à l'aide des touches (▲ / ▼) ou des **TOUCHES NUMÉROTÉES** l'heure suivie des minutes (si vous entrez un nombre de minutes inférieur à 10 faites précéder ce nombre de '0'). Par exemple, pour l'heure de début 21:05, appuyez sur **2 1 0 5**. Appuyez ensuite sur **SET** (DÉFINIR) pour confirmer les informations.

DATE	PR	DEBUT	FIN	1 / 2
21 / 06	02	12 : 00	13 : 00	
9 / 07	Q03	21 : 05	-- : --	
-- / --	--	-- : --	-- : --	
-- / --	--	-- : --	-- : --	

9. Entrez l'heure de fin. Par exemple, pour 22:30, appuyez sur **2 2 3 0**.

DATE	PR	DEBUT	FIN	1 / 2
21 / 06	02	12 : 00	13 : 00	
9 / 07	Q03	21 : 05	22 : 30	
-- / --	--	-- : --	-- : --	
-- / --	--	-- : --	-- : --	



10. Appuyez sur **SET** (DÉFINIR) pour confirmer ces informations.

- Le **MENU** contient désormais tous les paramètres du programmeur que vous avez définis. Si vous désirez programmer d'autres enregistrements, effectuez de nouveau cette procédure.

11. Une fois les paramètres du programmeur définis, appuyez sur **MENU** pour supprimer le menu de l'écran du téléviseur.

12. Appuyez une fois sur **TIMER ON/OFF** (MISE EN/HORS SERVICE DU PROGRAMMEUR) pour mettre le magnétoscope en mode TIMER STAND-BY (ATTENTE PROGRAMMEUR).  apparaît sur l'écran.

REMARQUES:

- Si  clignote, cela implique que vous n'avez pas inséré de cassette dans le magnétoscope.
- Si la cassette est éjectée lorsque le magnétoscope lance l'enregistrement, cela implique que la languette de protection contre l'enregistrement n'a pas été retirée.
- Si nécessaire, appuyez sur **STOP** () (ARRÊT) pour arrêter l'enregistrement. Si d'autres enregistrements sont prévus, le magnétoscope passe en mode TIMER STANDBY (programmeur EN ATTENTE).

PROGRAMMATION D'UN ENREGISTREMENT

VÉRIFICATION, MODIFICATION ET ANNULATION D'UN ENREGISTREMENT

VÉRIFICATION

1. Si le mode **TIMER STANDBY (PROGRAMMATEUR EN ATTENTE)** est actif, appuyez sur **TIMER OFF/ON (MISE EN/HORS SERVICE DU PROGRAMMATEUR)** pour quitter ce mode.
2. Appuyez sur **STOP (ARRÊT)** pour mettre sous tension le magnétoSCOPE.
3. Appuyez sur **MENU**.
4. Appuyez sur (▲ / ▼) pour sélectionner **TIMER**.
Appuyez sur **SET (DÉFINIR)** pour confirmer.
 - Tous les enregistrements programmés dans la mémoire du magnétoSCOPE s'affichent.
 - Vous pouvez vérifier les paramètres, les modifier ou les annuler.

ÉCRANS DE MENU



MODIFICATION

1. Suivez les étapes 1 à 4 de la section **VÉRIFICATION**.
2. Si vous désirez modifier un enregistrement programmé, appuyez sur (▲ / ▼) pour le mettre en surbrillance, puis appuyez sur **SET (DÉFINIR)**.
3. Appuyez sur (◀ / ▶) pour mettre en surbrillance le paramètre à modifier.
4. Une fois les modifications effectuées, appuyez sur **SET (DÉFINIR)** puis sur **MENU**.

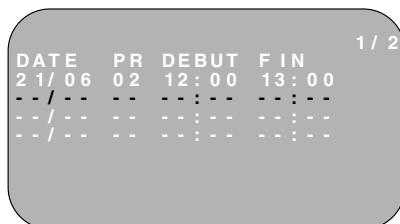

ANNULATION

1. Suivez les étapes 1 à 4 de la section **VÉRIFICATION**.
2. Si vous désirez annuler un enregistrement programmé, appuyez sur (▲ / ▼) pour le mettre en surbrillance, puis sur **CLEAR (ÉFFACER)**.
3. Appuyez sur **MENU**.

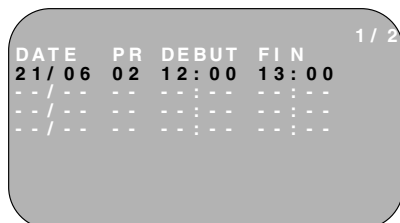

REMARQUES:

- Si des émissions doivent être enregistrées, n'oubliez pas d'appuyer sur le bouton **TIMER ON/OFF (MISE EN/HORS SERVICE DU PROGRAMMATEUR)** pour mettre le magnétoSCOPE en mode **TIMER STAND-BY (PROGRAMMATEUR EN ATTENTE)**.

LECTURE D'UNE BANDE VIDÉO

VÉRIFICATION DE LA LONGUEUR DE BANDE RESTANTE

Lorsque vous chargez une cassette dans le magnétoscope, ce dernier peut calculer approximativement la longueur de bande restante en heures et minutes. Très utile, cette fonction permet de déterminer si la longueur de bande restante permet d'enregistrer une émission.

Lorsque vous introduisez une cassette dans le magnétoscope, la longueur de bande restante est calculée automatiquement.

Pour afficher la longueur de bande restante :

1. Chargez la cassette dans le magnétoscope.
2. Sur la télécommande, appuyez sur **DISPLAY** (AFFICHAGE) jusqu'à ce que "R" (Enregistrement) apparaisse sur l'écran du magnétoscope. La bande s'enroule, puis revient à sa position initiale. La longueur de bande restante, exprimée en heures et minutes, s'affiche.

Par exemple, s'il reste 1 heure et 23 minutes d'enregistrement, l'écran indique :



REMARQUES:

- N'interrompez pas le calcul de la longueur de bande restante.
- S'il reste moins de cinq minutes de bande, l'écran clignote.

RELECTURE PERMANENTE D'UNE BANDE VIDÉO

Vous pouvez indiquer au magnétoscope de rembobiner automatiquement la bande et de la relire entièrement. Dans ce cas, REPETITION apparaît sur l'écran.

Pour activer cette fonction :

1. Appuyez sur **MENU** pour afficher le menu principal.
2. Appuyez sur (▲ / ▼) pour sélectionner MODE.
3. Appuyez sur **SET** (DÉFINIR).
4. Appuyez sur (▲ / ▼) pour sélectionner REPETITION.
5. Appuyez sur (◀ / ▶) pour sélectionner.
6. Appuyez sur **SET** (DÉFINIR).
7. Appuyez sur **MENU** pour revenir à l'écran normal.

ÉCRAN DE MENU DES MODES

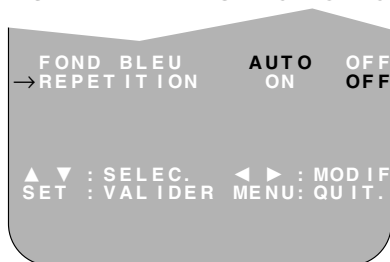

ÉCRAN NUMÉRIQUE

HEURE

Indique l'heure en cours si l'horloge est réglée correctement. Appuyez sur **DISPLAY** (AFFICHAGE) jusqu'à ce que l'heure s'affiche, 21:20 par exemple :



MODE DE FONCTIONNEMENT

Indique l'état de la bande. Appuyez sur **DISPLAY** (AFFICHAGE) jusqu'à ce que les informations s'affichent, par exemple :



COMPTEUR DE BANDE ET RETOUR À ZÉRO

Le compteur de bande indique la position de la bande en temps réel. La fonction ZERO BACK (RETOUR À ZÉRO) utilise le compteur de bande pour déterminer le point de la bande vers lequel vous désirez retourner.

1. Appuyez sur **DISPLAY** (AFFICHAGE) jusqu'à ce que le compteur de bande apparaisse. Par exemple:
2. Pour identifier la position en cours de la bande vidéo, appuyez sur **CLEAR** (EFFACER); le compteur de bande disparaît.



Lorsque vous désirez revenir à cette position, appuyez sur **ZERO BACK** (RETOUR À ZÉRO). Dans ce cas, la bande revient en arrière ou avance pour se positionner sur ce point.

REMARQUE:

- Le compteur de bande ne concerne que les plages enregistrées de la bande.

FOND BLEU

L'écran du téléviseur devient bleu lorsque vous sélectionnez une chaîne n'émettant aucun signal, que des plages non enregistrées de la bande sont lues ou que l'enregistrement est de mauvaise qualité. Sélectionnez OFF (DÉSACTIVÉ) pour désactiver cette fonction.

1. Appuyez sur **MENU** pour afficher le menu principal.
2. Appuyez sur (▲ / ▼) pour sélectionner MODE.
3. Appuyez sur **SET** (DÉFINIR).
4. Appuyez sur (▲ / ▼) pour sélectionner FOND BLEU.
5. Appuyez sur (◀ / ▶) pour sélectionner OFF (DÉSACTIVÉ).
6. Appuyez sur **SET** (DÉFINIR), puis sur **MENU** pour revenir à l'écran normal.

ÉCRAN DE MENU DES MODES



COULEUR

Si l'enregistrement est de mauvaise qualité, l'image peut s'afficher en noir et blanc. L'option PAL/MESECAM peut améliorer la lecture (en fonction de l'enregistrement) bien que des taches colorées puissent apparaître sur les images en noir et blanc.

1. Suivez les étapes 1 à 3 à partir de FOND BLEU.
2. Appuyez sur (▲ / ▼) pour sélectionner CLR.
3. Appuyez sur (◀ / ▶) pour sélectionner AUTO/PAL ou MESECAM.
4. Appuyez sur **SET** (DÉFINIR), puis sur **MENU** pour revenir à l'écran normal.

FONCTIONS AVANCÉES

RECHERCHE SUR LA BANDE VIDÉO

RECHERCHE À INTERVALLES RÉGULIERS

Vous pouvez procéder à une recherche vidéo par intervalles de 30 secondes. Pour ce faire, procédez comme suit :

1. Appuyez sur **PLAY/X2** (▶) (LECTURE) pour lancer la lecture.
 2. Appuyez sur la touche **SKIP SEARCH (RECHERCHE PAR SAUTS)** sur la télécommande. Le nombre de pressions que vous appliquez à la touche **SKIP SEARCH (RECHERCHE PAR SAUTS)** détermine le temps de recherche vers l'avant.
 - 1 pression = 30 secondes
 - 2 pressions = 1 minute
 - 3 pressions = 1 minute 30 secondes
 - 4 pressions = 2 minutes
- Une fois la recherche terminée, la lecture normale reprend automatiquement.

SYSTÈME DE RECHERCHE D'INDEX (DPSS)

Le magnétoSCOPE enregistre un signal d'indexation au début de chaque enregistrement. Ce signal peut être ensuite utilisé pour rechercher le début de l'enregistrement.

Appuyez sur **DPSS** ◀ / ▶ pour rechercher l'enregistrement précédent ou l'enregistrement suivant.

Par exemple :

1. Chargez la cassette dans le magnétoSCOPE.
2. Appuyez trois fois sur **DPSS** ▶. Le chiffre **3** apparaît sur l'écran et le magnétoSCOPE avance jusqu'au troisième enregistrement qui suit l'enregistrement en cours.
3. Appuyez une fois sur **DPSS** ◀. Le chiffre **-1** apparaît sur l'écran et le magnétoSCOPE revient au début de l'enregistrement en cours.

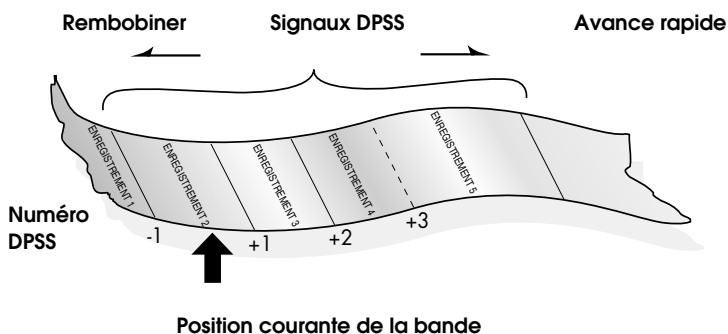

4. Pour annuler la recherche en cours, appuyez sur **STOP** (■) (ARRÊT) ou **PLAY/X2** (▶) (LECTURE).

REMARQUES:

- Les enregistrements ne doivent pas être inférieurs à 3 minutes.
- Le point de départ de la lecture peut varier.
- Cette fonction n'est disponible qu'avec les bandes vidéo enregistrées sur les magnétoSCOPES dotés de la fonction DPSS (SYSTEME DE RECHERCHE D'INDEX).

FONCTIONS AVANCÉES

ENREGISTREMENT À PARTIR D'UN AUTRE APPAREIL

Votre magnétoscope vous permet d'enregistrer des signaux audio et vidéo provenant de différentes sources (par exemple, d'un caméscope) sur une bande vidéo.

Pour enregistrer à partir d'un caméscope branché au connecteur LINE1 IN/OUT (LIGNE ENTRÉE/SORTIE 1) de votre magnétoscope, procédez comme suit :

Caméscope Mono/Stéréo

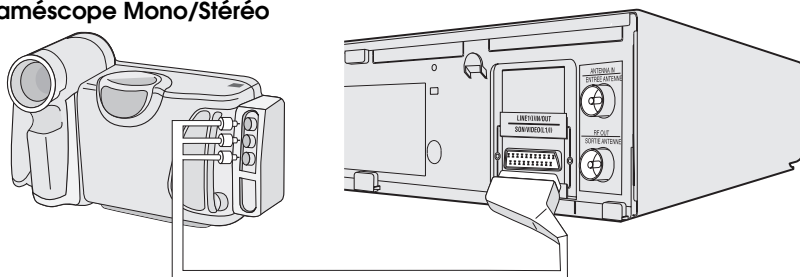

Connexion PÉRITEL facultative (non fournie)

1. Chargez la cassette dans le magnétoscope..
2. Appuyez sur **INPUT SELECT** (SÉLECTION ENTRÉE) sur la télécommande jusqu'à ce que le magnétoscope indique **AV**.
3. Appuyez sur **REC** (ENREGISTREMENT) pour lancer l'enregistrement.

Input Select

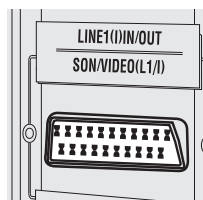
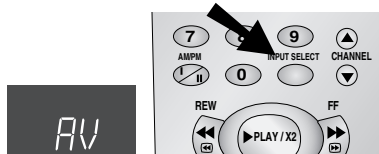

REMARQUE:

- Vous pouvez connecter du matériel à votre magnétoscope de différentes manières. Pour plus d'informations, reportez-vous à la documentation du matériel.

FONCTIONS SPÉCIALES DU MAGNÉTOSCOPE

VERROUILLAGE ENFANT (DE MODE)

Vous pouvez verrouiller le magnétoSCOPE à l'aide de cette fonction. Cette fonction marche même lorsque le magnétoSCOPE est en mode Standby (attente), ce qui permet d'empêcher les enfants de le faire fonctionner.

POUR VERROUILLER LE MAGNÉTOSCOPE

Appuyez sur la touche  de la télécommande et maintenez-la enfoncée pendant 2 secondes environ.

 clignote, puis le pictogramme  reste allumé sur l'écran du magnétoSCOPE indiquant que la fonction VERROUILLAGE est activée.

Quels que soient les boutons utilisés, le magnétoSCOPE reste dans ce mode. Si vous activez la fonction VERROUILLAGE pendant la lecture d'une bande, le magnétoSCOPE rembobine la bande, éjecte la cassette, puis coupe l'alimentation électrique une fois la fin de la bande atteinte.

POUR DÉACTIVER LE VERROUILLAGE

Appuyez sur la touche  et maintenez-la enfoncée pendant 2 secondes environ.

 clignote, puis disparaît. La fonction VERROUILLAGE est désactivée.

REMARQUES:

- Si vous tentez de changer de mode en appuyant sur un autre bouton lorsque la fonction VERROUILLAGE DE MODE est activée, l'indicateur  clignote sur l'écran du magnétoSCOPE.
- En cas de coupure de l'alimentation électrique pendant plus 60 secondes, la fonction VERROUILLAGE DE MODE peut être désactivée.

RÉGLAGE MANUEL D'UNE CHAÎNE

Il n'est pas nécessaire de régler une chaîne manuellement, sauf dans des cas bien précis (mauvaise réception de signal, par exemple).

Pour régler manuellement une chaîne, procédez comme suit :

1. Appuyez sur **MENU**.
2. Appuyez sur (▲ / ▼) pour sélectionner **INSTALLATION**. Appuyez sur **SET** (DÉFINIR) pour confirmer.
3. **PRÉRÉGLAGE CANAUX** apparaît en surbrillance. Appuyez sur **SET** (DÉFINIR).
4. Appuyez sur (▲ / ▼) pour sélectionner **CANAL**.
5. Appuyez sur (◀ / ▶) pour effectuer le réglage dans les deux sens. La recherche s'arrête lorsqu'une chaîne est captée. S'il ne s'agit pas de la chaîne appropriée, appuyez sur (◀ / ▶) pour poursuivre la recherche.
6. Appuyez sur (▲ / ▼) pour sélectionner **ACCORD FIN**. Appuyez sur la touche (◀ / ▶) et maintenez-la enfoncée jusqu'à ce que l'image devienne nette.
7. Appuyez sur (▲ / ▼) pour sélectionner SAUT. Cette fonction permet de déterminer si la chaîne peut être sélectionnée à l'aide de **CHANNEL ▲ / ▼** (CANAL) et non des **TOUCHES NUMÉROTÉES**.
8. Appuyez sur (◀ / ▶) pour activer (ON) ou désactiver (OFF) cette fonction.
9. Appuyez sur **SET** (DEFINIR) pour confirmer.
10. Appuyez sur **MENU** pour quitter cette fonction.



PREREGLAGE CANAUX
TRI CANAL
HEURE
LANGUE



→ CANAL PRE. CH2 1
CANAL
ACCORD FIN
SAUT ON OFF

INSTALLATION PERSONNALISÉE

CANAUX VHF ET UHF ET DE DIFFUSION PAR CÂBLE

	Signaux de la station	Numéros réels des canaux		Signaux de la station	Numéros réels des canaux
V H F	2/A ●	CH:02	C A T V	S01/S21 ▲	CH:75
	3/B ●	CH:03		S02/S22 ▲	CH:76
	4	CH:04		C ● /S03/S23 ▲	CH:77
	5/D ●	CH:05		S24 ▲	CH:78
	6/E ●	CH:06		S25 ▲	CH:79
	7/F ●	CH:07		S1	CH:80
	8	CH:08		S5	CH:85
	9/G ●	CH:09			
	10/H ●	CH:10		M1/S1	CC:01
	11/H1 ●	CH:11		M2/S2	CC:02
	12/H2 ●	CH:12		:	.
	S11	CH:13		:	.
	U H F	21		CH:21	M10/S10
22		CH:22	U1/S11	CC:11	
:		:	:	:	
:		:	U10/S20	CC:20	
:		:	S21	CC:21	
:		:	:	:	
68		CH:68	:	:	
69		CH:69	S40	CC:40	
			S41	CC:41	

● Disponible en Italie ▲ Disponible en Suisse

REMARQUE :

- Le magnétoscope dispose de 84 canaux programmables, chacun de ces canaux pouvant être associé à l'une des chaînes de télévision VHF et UHF et diffusées par câble figurant dans le tableau.

CLASSEMENT MANUEL

CLASSEMENT DES CHAÎNES PAR ORDRE DE PRÉFÉRENCE

1. Appuyez sur **MENU**.
2. Appuyez sur (▲ / ▼) pour sélectionner INSTALLATION. Appuyez sur **SET** (DÉFINIR) pour confirmer.
3. Appuyez sur (▲ / ▼) pour sélectionner CLASSER CHAÎNES. Appuyez sur **SET** (DÉFINIR) pour confirmer.
4. Appuyez sur (▲ / ▼ / ◀ / ▶) pour mettre en surbrillance la chaîne à déplacer. Appuyez sur **SET** (DÉFINIR) pour confirmer.
5. Appuyez sur (▲ / ▼ / ◀ / ▶) pour mettre en surbrillance l'emplacement que doit occuper la chaîne que vous déplacez. Appuyez sur **SET** (DÉFINIR) pour confirmer.
6. Si vous désirez déplacer d'autres chaînes, effectuez de nouveau à partir de l'étape 4.
7. Une fois les chaînes triées en fonction de vos préférences, appuyez sur **MENU** pour quitter cette fonction.

2. ÉCRAN DE MENU



4.

	DEPLAC	1/5
1 CH21	7	13
2 CH32	8	14
3 CH43	9	15
4 CH54	10	16
5 CH65	11	17
6	12	18

5.

	DEPLAC	1/5
1 CH65	7	13
2 CH21	8	14
3 CH32	9	15
4 CH43	10	16
5 CH54	11	17
6	12	18

INSTALLATION PERSONNALISÉE

CHANGEMENT DE LA LANGUE D'AFFICHAGE DES INFORMATIONS

Si vous changez la langue d'affichage des informations, vous ne modifiez en rien le fonctionnement du magnétoscope, ni ne l'adaptez à un mode de diffusion particulier.

1. Appuyez sur **MENU**.
2. Appuyez sur (▲ / ▼) pour sélectionner INSTALLATION. Si les informations s'affichent dans une langue que vous ne maîtrisez pas, il s'agit de la quatrième option à partir du haut. Appuyez sur **SET** (DÉFINIR) pour confirmer.
3. Appuyez sur (▲ / ▼) pour sélectionner LANGUE, à savoir la dernière option.
4. Appuyez sur **SET** (DÉFINIR) pour confirmer.
5. Appuyez sur (▲ / ▼ / ◀ / ▶) pour sélectionner la langue appropriée. Appuyez sur **SET** (DÉFINIR) pour confirmer.



RÉGLAGE MANUEL DE L'HORLOGE

Pour régler l'horloge manuellement, procédez comme suit.

1. Appuyez sur **MENU**. Appuyez sur (▲ / ▼) pour sélectionner INSTALLATION. Appuyez sur **SET** (DÉFINIR) pour confirmer.
2. Appuyez sur (▲ / ▼) pour sélectionner HEURE. Appuyez sur **SET** (DÉFINIR) pour confirmer.
3. Appuyez sur (▲ / ▼) pour sélectionner l'horloge 12 heures ou 24 heures.
4. Appuyez sur (◀ / ▶) pour sélectionner HEURE. Entrez l'heure à l'aide des **TOUCHES NUMÉROTÉES** ou de (▲ / ▼). Si vous entrez un nombre de minutes inférieur à 10, faites précéder le chiffre de 0. Si vous utilisez l'horloge 12 heures, entrez AM ou PM en appuyant sur  sur la télécommande.
5. Appuyez sur (◀ / ▶) pour sélectionner DATE. Entrez la date en utilisant les **TOUCHES NUMÉROTÉES** ou de (▲ / ▼). Par exemple, s'il s'agit du 1^{er} avril, entrez **0 1 0 4**.
6. Appuyez sur (◀ / ▶) pour sélectionner ANNÉE. Entrez les deux derniers chiffres de l'année en utilisant les **TOUCHES NUMÉROTÉES** ou de (▲ / ▼). Par exemple, pour 2000, entrez **0 0**. Pour l'année 2001, entrez **0 1**. Appuyez sur **SET** (DÉFINIR) pour confirmer.

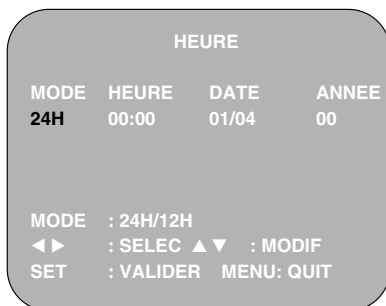

REMARQUE :

- Vous devez régler l'horloge sur l'heure d'été.

INFORMATIONS COMPLÉMENTAIRES SUR LE MAGNÉTOSCOPE

ÉCRAN NUMÉRIQUE DU MAGNÉTOSCOPE

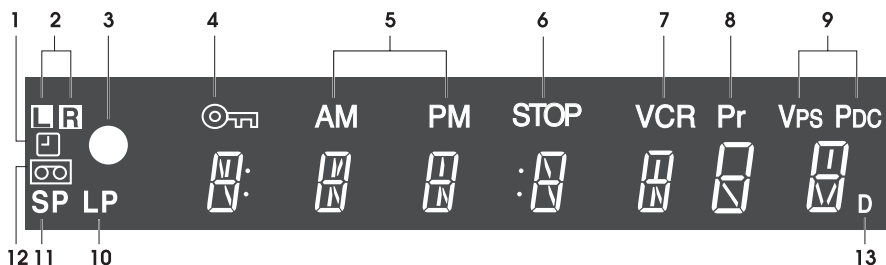

1. Indicateur du **PROGRAMMATEUR**.
2. Indicateurs de **SORTIE AUDIO**.
3. Indicateur **D'ENREGISTREMENT**.
4. Indicateur du **VERROUILLAGE ENFANT DE MODE**.
5. Indicateurs **AM/PM**.
6. Indicateur **D'ARRÊT**.
7. Indicateur du **MODE DU MAGNÉTOSCOPE**.
8. Indicateur **PRÉSÉLECTION CANAL**.
9. Indicateur du **SYSTÈME DE PROGRAMMATION VIDÉO/CONTRÔLE RÉCEPTION ÉMISSIONS**.
10. Indicateur **VITESSE LENTE**.
11. Indicateur **VITESSE NORMALE**.
12. Indicateur **BANDE VIDÉO**.
13. Indicateur **DÉCODEUR**.

REMARQUE :

- Certains modèles ne disposent pas de toutes les fonctions indiquées et elles n'apparaissent donc pas sur l'écran.

INFORMATIONS COMPLÉMENTAIRES SUR LE MAGNÉTOSCOPE

ÉCRAN

Toutes les informations relatives à l'état du magnétoSCOPE sont résumées sur l'écran. Si vous enregistrez, regardez une cassette ou regardez une émission sur le canal vidéo, vous pouvez appeler jusqu'à trois affichages standard. Pour sélectionner l'affichage, appuyez 1, 2 ou 3 fois sur la touche **MODE OSD (MODE AFFICHAGE ÉCRAN)** de la télécommande.

1. **AUTO** : le mode en cours et le numéro de la chaîne s'affichent pendant 3 secondes lorsque vous appuyez sur une touche de fonction ou une touche numérotée.
2. **COMPLET** : toutes les fonctions actives s'affichent sur l'écran.

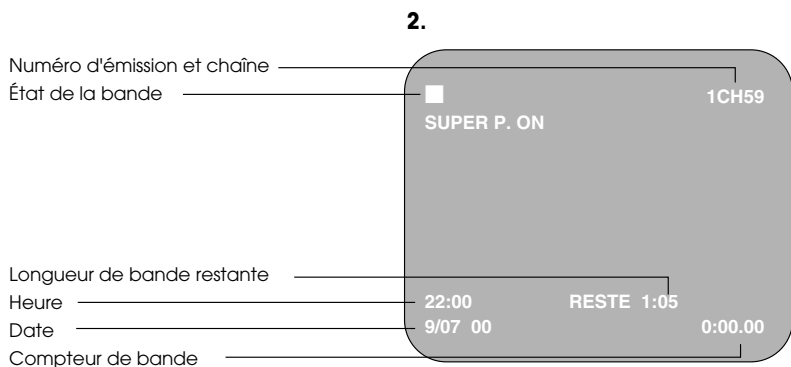

3. **COMPTEUR** : cet écran affiche le compteur et la longueur de bande restante.
4. **FIN D’AFFICHAGE** : supprime l'affichage des informations.



REMARQUES:

- L'heure et la date par défaut ne s'affichent pas si vous n'avez pas réglé l'horloge.
- Le magnétoSCOPE affiche **1.** chaque fois que vous le mettez sous tension.
- Si vous enregistrez de ce magnétoSCOPE vers un autre, veuillez à supprimer l'horloge de l'écran pour ne pas en enregistrer les données.

CARACTÉRISTIQUES TECHNIQUES

Format:	Norme VHS PAL
Nombre de têtes:	Deux
Signal vidéo:	Signaux couleur ou monochrome PAL/MESECAM: 625 lignes
Durée de lecture maximale:	240 min avec une cassette vidéo E-240
Largeur de la bande:	12,7 mm
Vitesse de défilement de la bande:	23,39 mm/s en mode normal
Entrée antenne:	75 Ω asymétrique
Canaux de réception:	Canaux VHF E2-S41, Canaux UHF 21-69
Signal de sortie radiofréquence:	Canaux UHF 21-69
Alimentation électrique:	AC 230V, 50 Hz
Consommation électrique:	16W (STANDBY (ATTENTE) \leq 3W)
Température ambiante de fonctionnement:	5° C à 40° C
Température de stockage :	-20° C à 55° C
Entrée vidéo:	1.0 Vc-c, 75 Ω
Sortie vidéo:	1.0 Vc-c, 75 Ω
Entrée audio:	Ligne 1: -3,8 dBs 10 k Ω
Sortie audio:	Ligne 1: -3,8 dBs 1 k Ω
Dimensions:	360 (L) x 289 (P) x 93 (H) mm
Poids:	3,2 kg (environ)
Accessoires fournis:	Câble coaxial 75 Ω RF, manuel d'utilisation, télécommande et 2 piles AA/R6/UM3.

- Les caractéristiques techniques peuvent être modifiées sans préavis dans le cadre de notre politique d'amélioration permanente des produits.
- Nous déclinons toute responsabilité en cas d'inexactitudes ou d'omissions identifiées dans cette documentation, étant entendu que nous nous sommes efforcés de fournir une documentation aussi complète et exacte que possible.

CHARTRE DE DÉPANNAGE

DÉPANNAGE

ZONE	PROBLÈME	CAUSE POSSIBLE/SOLUTION
<u>INSTALLATION</u>	Le réglage de la TV par rapport au magnétoscope ne se fait pas.	<ul style="list-style-type: none">Assurez-vous que la connexion des câbles est correcte.Consultez le manuel de votre TV pour un réglage correct de votre poste de télévision.
	L'écran Auto Installation n'apparaît pas lorsque le magnétoscope est allumé OU l'installation automatique n'est pas terminée.	<ul style="list-style-type: none">Réinitialisez le magnétoscope et procédez à nouveau à l'INSTALLATION AUTOMATIQUE. (Rapportez-vous au point RÉINITIALISATION DU MAGNÉSCOPE À CASSETTE)
<u>ALIMENTATION</u>	L'écran du magnétoscope ne fonctionne pas.	<ul style="list-style-type: none">Vérifiez si le cordon d'alimentation est relié au secteur.Vérifiez si la prise secteur est alimentée (branchez un autre appareil pour le vérifier).
	Le magnétoscope ne fonctionne pas -  s'affiche.	<ul style="list-style-type: none">Appuyez sur la touche MISE EN/HORS SERVICE DU PROGRAMMATEUR pour désactiver le programmeur. bouton to disengage timer.
	Le magnétoscope ne répond à aucune commande.	<ul style="list-style-type: none">Vérifiez si le mode VERROUILLAGE ENFANT n'est pas activé.Le dispositif de sécurité est en fonction : débranchez le magnétoscope pendant deux heures.
<u>LECTURE/ REPRODUCTION</u>	Aucune image.	<ul style="list-style-type: none">Assurez-vous que le téléviseur est réglé sur le canal vidéo.Vérifiez tous les câbles.
	De la "neige" apparaît lors de la lecture.	<ul style="list-style-type: none">Réglez l'alignement à l'aide des touche CHANNEL (CANAL) ▼ / ▲ .Utilisez une autre cassette.Il se peut que les têtes soient encrassées. Contactez le service d'entretien SHARP.
<u>ENREGISTREMENT</u>	La cassette est systématiquement éjectée lorsque vous appuyez sur les touches REC (●) (ENREGISTREMENT). ou appuyez sur la touche MISE EN/HORS SERVICE DU PROGRAMMATEUR .	<ul style="list-style-type: none">La languette de protection contre l'enregistrement a été retirée.

DÉPANNAGE

ZONE	PROBLÈME	CAUSE POSSIBLE/SOLUTION
<u>MÉCANISME D'ENTRAÎNEMENT DE LA BANDE</u>	Impossible de charger une cassette.	<ul style="list-style-type: none"> • Vérifiez qu'il y a une cassette dans le magnétoscope. • Assurez-vous de charger correctement la cassette dans le magnétoscope.
	Impossible de rembobiner la bande.	<ul style="list-style-type: none"> • Assurez-vous que la bande n'a pas été déjà été rembobinée.
<u>TÉLÉCOMMANDE</u>	Le magnétoscope ne répond à aucune commande de la télécommande.	<ul style="list-style-type: none"> • La télécommande est trop éloignée du magnétoscope. • Dirigez la télécommande vers le magnétoscope. • Les piles sont épuisées - remplacez-les. • Les piles ne sont pas correctement installées. • Le magnétoscope est exposé à une source lumineuse intense.
<u>AUTRES PROBLÈMES</u>	L'image ne change pas avec les touches CHANNEL (CANAL) ▼ / ▲ .	<ul style="list-style-type: none"> • Assurez-vous que le magnétoscope ne se trouve pas en mode Timer ou Menu.
	Impossible de sélectionner la position de chaîne appropriée.	<ul style="list-style-type: none"> • Cette position a été définie comme étant ignorée. Annulez cette définition.
	Absence de couleur ou image TV médiocre.	<ul style="list-style-type: none"> • Vérifiez la connexion de tous les câbles. • Assurez-vous d'avoir branché correctement le cordon d'alimentation du magnétoscope.
	Impossible de visualiser l'image ou de passer une bande par la sortie RF (RF OUT).	<ul style="list-style-type: none"> • Assurez-vous que la SORTIE RF n'a pas été désactivée. (Rapportez-vous à la note RF PAR LE BOUTON ON/OFF de la section du manuel RÉGLAGE DE LA TV DANS LE MAGNÉSCOPE À CASSETTE.)
	Interférences sur la chaîne souhaitée.	<ul style="list-style-type: none"> • Il se peut que l'intensité du signal soit trop faible. La même chaîne avec un meilleur signal peut avoir été réglée sur un autre canal présélectionné du magnétoscope. Exemple : la présélection 1 du magnétoscope = CH21 et la présélection 14 du magnétoscope = CH21 (consultez la section Tri Manuel des Canaux pour déplacer la chaîne à la position souhaitée.) • Il se peut que l'antenne TV doive être réglée.
	Aucune image.	<ul style="list-style-type: none"> • Vérifiez que la TV est sur le canal vidéo. • Vérifiez tous les câbles.