

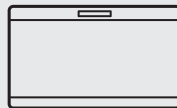

Thinking of you
Electrolux



EC3202AOW

FR CONGÉLATEUR COFFRE

NOTICE D'UTILISATION



SOMMAIRE

CONSIGNES DE SÉCURITÉ	3
DESCRIPTION DE L'APPAREIL	6
FONCTIONNEMENT	7
BANDEAU DE COMMANDE	8
PREMIÈRE UTILISATION	9
UTILISATION QUOTIDIENNE	10
CONSEILS UTILES	12
ENTRETIEN ET NETTOYAGE	13
EN CAS D'ANOMALIE DE FONCTIONNEMENT	15
INSTALLATION	19
BRUITS	20
CARACTÉRISTIQUES TECHNIQUES	21
EN MATIÈRE DE PROTECTION DE L'ENVIRONNEMENT	21

NOUS PENSONS À VOUS

Merci d'avoir choisi ce produit Electrolux. Avec ce produit, vous bénéficiez de dizaines d'années d'expérience professionnelle et d'innovation. Ingénieux et élégant, il a été conçu sur mesure pour vous. Grâce à cet appareil, vous savez que chaque utilisation vous apportera satisfaction.

Bienvenue chez Electrolux.

Visitez notre site Internet pour :



Obtenir des conseils d'utilisation, des brochures, de l'aide, des informations :
www.electrolux.com



Enregistrer votre produit pour obtenir un meilleur service :
www.electrolux.com/productregistration



Acheter des accessoires, consommables et pièces de rechange d'origine pour votre appareil :
www.electrolux.com/shop

SERVICE APRÈS-VENTE

N'utilisez que des pièces de rechange d'origine.

Avant de contacter le service, assurez-vous de disposer des informations suivantes :
Vous trouverez ces informations sur la plaque signalétique. Modèle, PNC, numéro de série.



Avertissement/Attention : consignes de sécurité.



Informations générales et conseils



Informations écologiques

Sous réserve de modifications.



CONSIGNES DE SÉCURITÉ

Pour votre sécurité et garantir une utilisation correcte de l'appareil, lisez attentivement cette notice, y compris les conseils et avertissements, avant d'installer et d'utiliser l'appareil pour la première fois. Pour éviter toute erreur ou accident, veillez à ce que toute personne qui utilise l'appareil connaisse bien son fonctionnement et ses fonctions de sécurité. Conservez cette notice avec l'appareil. Si l'appareil doit être vendu ou cédé à une autre personne, veillez à remettre cette notice au nouveau propriétaire, afin qu'il puisse se familiariser avec son fonctionnement et sa sécurité. Pour la sécurité des personnes et des biens, conservez et respectez les consignes de sécurité figurant dans cette notice. Le fabricant décline toute responsabilité en cas de dommages dus au non-respect de ces instructions.

Lors de sa fabrication, cet appareil a été construit selon des normes, directives et/ou décrets pour une utilisation sur le territoire français.

Pour la sécurité des biens et des personnes ainsi que pour le respect de l'environnement, vous devez d'abord lire attentivement les préconisations suivantes avant toute utilisation de votre appareil.



ATTENTION

Pour éviter tout risque de détérioration de l'appareil, transportez-le dans sa position d'utilisation muni de ses cales de transport (selon le modèle). Au déballage de celui-ci, et pour empêcher des risques d'asphyxie et corporel, tenez les matériaux d'emballage hors de portée des enfants.



ATTENTION

Pour éviter tout risque (mobilier, immobilier, corporel,...), l'installation, les raccordements (eau, gaz, électricité, évacuation selon modèle), la mise en service et la maintenance de votre appareil doivent être effectuées par un professionnel qualifié.



ATTENTION

Votre appareil a été conçu pour être utilisé par des adultes. Il est destiné à un usage domestique normal. Ne l'utilisez pas à des fins commerciales ou industrielles ou pour d'autres buts que ceux pour lesquels il a été conçu. Vous éviterez ainsi des risques matériel et corporel.



ATTENTION

Débranchez l'appareil avant toute opération de nettoyage manuel. N'utilisez que des produits du commerce non corrosifs ou non inflammables. Toute projection d'eau ou de vapeur est proscrite pour écarter le risque d'électrocution.



ATTENTION

Si votre appareil est équipé d'un éclairage, débranchez l'appareil avant de procéder au changement de l'ampoule (ou du néon, etc.) pour éviter de s'électrocuter.



ATTENTION

Afin d'empêcher des risques d'explosion ou d'incendie, ne placez pas de produits inflammables ou d'éléments imbibés de produits inflammables à l'intérieur, à proximité ou sur l'appareil.



ATTENTION

Lors de la mise au rebut de votre appareil, et pour écarter tout risque corporel, mettez hors d'usage ce qui pourrait présenter un danger : coupez le câble d'alimentation au ras de l'appareil. Informez-vous auprès des services de votre commune des endroits autorisés pour la mise au rebut de l'appareil.



ATTENTION

Respectez la chaîne de froid dès l'acquisition d'un aliment jusqu'à sa consommation pour exclure le risque d'intoxication alimentaire.

Veillez maintenant lire attentivement cette notice pour une utilisation optimale de votre appareil.

SÉCURITÉ DES ENFANTS ET DES PERSONNES VULNÉRABLES

- Cet appareil n'est pas destiné à être utilisé par des enfants ou des personnes dont les capacités physiques, sensorielles ou mentales, ou le manque d'expérience et de connaissance les empêchent d'utiliser l'appareil sans risque lorsqu'ils sont sans surveillance ou en l'absence d'instruction d'une personne responsable qui puisse leur assurer une utilisation de l'appareil sans danger.

Empêchez les enfants de jouer avec l'appareil.

- Ne laissez pas les différents emballages à portée des enfants. Ils pourraient s'asphyxier.
- Si l'appareil doit être mis au rebut, veillez à couper le câble d'alimentation électrique au ras de l'appareil pour éviter les risques d'électrocution. Démontez la porte pour éviter que des enfants ne restent enfermés à l'intérieur.
- Cet appareil est muni de fermetures magnétiques. S'il remplace un appareil équipé d'une fermeture à ressort, nous vous conseillons de rendre celle-ci inutilisable avant de vous en débarrasser. Ceci afin d'éviter aux enfants de s'enfermer dans l'appareil et de mettre ainsi leur vie en danger.

CONSIGNES GÉNÉRALES DE SÉCURITÉ



AVERTISSEMENT

Veillez à ce que les orifices de ventilation, situés dans l'enceinte de l'appareil ou la structure intégrée, ne soient pas obstrués.

- Les appareils sont destinés uniquement à la conservation des aliments et/ou des boissons dans le cadre d'un usage domestique normal, tel que celui décrit dans la présente notice.
- N'utilisez pas d'appareils électriques, d'agents chimiques ou tout autre système artificiel pour accélérer le processus de dégivrage.
- Ne faites pas fonctionner d'appareils électriques (comme des sorbetières électriques, ...) à l'intérieur des appareils

de réfrigération à moins que cette utilisation n'ait reçu l'agrément du fabricant.

- N'endommagez pas le circuit frigorifique.
- Le circuit frigorifique de l'appareil contient de l'isobutane (R600a), un gaz naturel offrant un haut niveau de compatibilité avec l'environnement mais qui est néanmoins inflammable.

Pendant le transport et l'installation de votre appareil, assurez-vous qu'aucune partie du circuit frigorifique n'est endommagée.

Si le circuit frigorifique est endommagé :

- évitez les flammes vives et toute autre source d'allumage
- aérez soigneusement la pièce où se trouve l'appareil

- Ne modifiez pas les spécifications de l'appareil. Si le câble d'alimentation est endommagé, il peut causer un court-circuit, un incendie et/ou une électrocution.



AVERTISSEMENT

Les éventuelles réparations ou interventions sur votre appareil, ainsi que le remplacement du câble d'alimentation, ne doivent être effectuées que par un professionnel qualifié.

1. Ne branchez pas le cordon d'alimentation à une rallonge.
 2. Assurez-vous que la prise n'est pas écrasée ou endommagée par l'arrière de l'appareil. Une prise de courant écrasée ou endommagée peut s'échauffer et causer un incendie.
 3. Vérifiez que la prise murale de l'appareil est accessible.
 4. Ne débranchez pas l'appareil en tirant sur le câble.
 5. Si la prise murale n'est pas bien fixée, n'introduisez pas de prise dedans. Risque d'électrocution ou d'incendie.
 6. N'utilisez pas l'appareil sans le diffuseur de l'ampoule (si présent) de l'éclairage intérieur.
- Cet appareil est lourd. Faites attention lors de son déplacement.
 - Ne touchez pas avec les mains humides les surfaces givrées et les produits congelés (risque de brûlure et d'arrachement de la peau).

- Évitez une exposition prolongée de l'appareil aux rayons solaires.
- Les ampoules (si présentes) utilisées dans cet appareil sont des ampoules spécifiques uniquement destinées à être utilisées sur des appareils ménagers. Elles ne sont pas du tout adaptées à un éclairage quelconque d'une habitation.

UTILISATION QUOTIDIENNE

- Ne posez pas d'éléments chauds sur les parties en plastique de l'appareil.
- Ne stockez pas de gaz ou de liquides inflammables dans l'appareil (risque d'explosion).
- Ne placez pas d'aliments directement contre la sortie d'air sur la paroi arrière de l'appareil. (Si l'appareil est sans givre.)
- Un produit décongelé ne doit jamais être recongelé.
- Conservez les aliments emballés conformément aux instructions de leur fabricant.
- Respectez scrupuleusement les conseils de conservation donnés par le fabricant de l'appareil. Consultez les instructions respectives.
- Ne mettez pas de bouteilles ni de boîtes de boissons gazeuses dans le compartiment congélateur, car la pression se formant à l'intérieur du contenant pourrait le faire éclater et endommager ainsi l'appareil.
- Ne consommez pas certains produits tels que les bâtonnets glacés dès leur sortie de l'appareil, car ils peuvent provoquer des brûlures.

ENTRETIEN ET NETTOYAGE

- Avant toute opération d'entretien, mettez l'appareil à l'arrêt et débranchez-le.
- N'utilisez pas d'objets métalliques pour nettoyer l'appareil.
- N'utilisez pas d'objet tranchant pour gratter la couche de givre. N'employez pour cela qu'une spatule en plastique.

INSTALLATION



Avant de procéder au branchement électrique, respectez scrupuleusement les instructions fournies dans le paragraphe correspondant.

- Déballez l'appareil et vérifiez qu'il n'est pas endommagé. Ne branchez pas l'appareil s'il est endommagé. Signalez immédiatement au revendeur de l'appareil les dommages constatés. Dans ce cas, gardez l'emballage.
- Avant de brancher votre appareil, laissez-le au moins 4 heures au repos afin de permettre à l'huile de refluer dans le compresseur.
- Veillez à ce que l'air circule librement autour de l'appareil pour éviter qu'il ne surchauffe. Pour assurer une ventilation suffisante, respectez les instructions d'installation.
- L'appareil ne doit pas être placé à proximité de radiateurs ou de cuisinières.
- Assurez-vous que la prise principale est accessible une fois l'appareil installé.

MAINTENANCE

- Les branchements électriques nécessaires à l'entretien de l'appareil doivent être réalisés par un électricien ou par une personne qualifiée.
- Cet appareil ne doit être entretenu et réparé que par votre service après vente, exclusivement avec des pièces d'origine.



PROTECTION DE L'ENVIRONNEMENT



Le système frigorifique et l'isolation de votre appareil ne contiennent pas de C.F.C. contribuant ainsi à préserver l'environnement. L'appareil ne doit pas être mis au rebut avec les ordures ménagères et les déchets urbains. La mousse d'isolation contient des gaz inflammables : l'appareil sera mis au rebut conformément aux règlements applicables disponibles auprès des autorités locales. Veillez à ne pas détériorer les circuits frigorifiques, notamment au niveau du condenseur. Les matériaux utilisés dans cet appareil identifiés par le symbole ♻️ sont recyclables.

DESCRIPTION DE L'APPAREIL

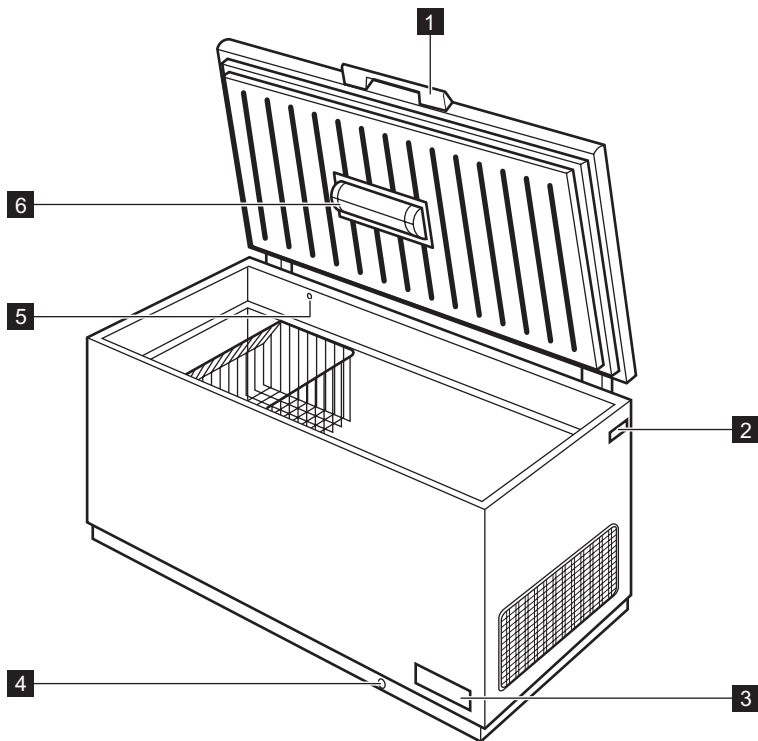

1 Poignée du couvercle

2 Plaque signalétique

3 Bandeau de commande et thermostat

4 Goulotte d'évacuation de l'eau de dégivrage

5 Vanne de réouverture facile du couvercle

6 Éclairage

FONCTIONNEMENT

MISE EN FONCTIONNEMENT

Branchez l'appareil à une prise murale.
Le voyant de test clignote.
Tournez le thermostat dans le sens des aiguilles d'une montre sur une position moyenne.



Si la température à l'intérieur de l'appareil est trop élevée, le voyant Alarme clignote.

RÉGLAGE DE LA TEMPÉRATURE

La température est réglée automatiquement.

MISE À L'ARRÊT

Pour mettre à l'arrêt l'appareil, débranchez la fiche principale.

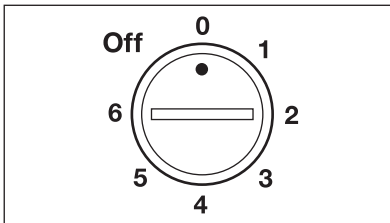

Pour utiliser l'appareil, procédez comme suit :

- tournez le thermostat vers le réglage minimal pour obtenir moins de froid.
- tournez le thermostat vers le réglage maximal pour obtenir plus de froid.



Un réglage intermédiaire est généralement le plus indiqué.

Toutefois, on obtiendra le réglage exact en tenant compte du fait que la température à l'intérieur de l'appareil dépend de plusieurs facteurs :

- la température ambiante
- la fréquence d'ouverture du couvercle
- la quantité d'aliments stockés
- l'emplacement de l'appareil.

BANDEAU DE COMMANDE

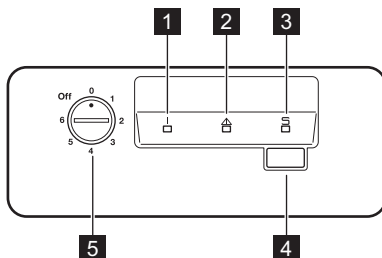

- 1 Voyant lumineux
- 2 Voyant de l'alarme haute température
- 3 Voyant Action Freeze
- 4 Touche Action Freeze
- 5 Thermostat

FONCTION ACTION FREEZE

Vous pouvez activer la fonction Action Freeze en appuyant sur Action Freeze. Le voyant Action Freeze s'allume. Il est possible de désactiver cette fonction à tout moment en appuyant sur Action Freeze . Le voyant Action Freeze s'éteint.

ALARME HAUTE TEMPÉRATURE

Une augmentation de la température dans le congélateur (par exemple à cause d'une panne de courant) est indiquée par l'allumage du voyant Alarme. Pendant la phase d'alarme, ne placez aucun aliment à l'intérieur du congélateur. Une fois rétablies les conditions normales de fonctionnement, le voyant Alarme s'éteint automatiquement.

PREMIÈRE UTILISATION

NETTOYAGE INTÉRIEUR

Avant d'utiliser l'appareil pour la première fois, nettoyez l'intérieur et tous les accessoires internes avec de l'eau tiède savonneuse pour supprimer l'odeur caractéristique du "neuf" puis séchez soigneusement.



N'utilisez pas de produits abrasifs, poudre à récurer, éponge métallique pour ne pas abîmer la finition.

UTILISATION QUOTIDIENNE

CONGÉLATION D'ALIMENTS FRAIS

Le compartiment congélateur est idéal pour congeler des denrées fraîches et conserver les aliments surgelés ou congelés pendant longtemps.

Pour congeler des aliments frais, activez la fonction Action Freeze au moins 24 heures avant de placer les denrées à congeler dans le compartiment congélateur.

La quantité maximale de denrées que vous pouvez congeler par 24 heures est indiquée sur la **plaque signalétique** ¹⁾

Le temps de congélation est de 24 heures : aucune autre denrée à congeler ne doit être ajoutée pendant cette période.

CONSERVATION DES ALIMENTS CONGELÉS

À la mise en service ou après un arrêt prolongé, placez le thermostat sur la position Max pendant 2 heures environ, avant d'introduire les produits dans le compartiment.



En cas de dégivrage accidentel, dû par exemple à une panne de courant, si la panne doit se prolonger plus longtemps qu'il n'est indiqué à la rubrique "temps d'augmentation" dans la section Caractéristiques techniques, consommez les aliments décongelés le plus rapidement possible ou recongelez-les après les avoir cuits (une fois refroidis).

OUVERTURE ET FERMETURE DU COUVERCLE

Le couvercle est équipé d'un joint d'étanchéité qui empêche l'humidité de pénétrer dans la cuve et de nuire à la production de froid. Le couvercle est alors difficile à ouvrir juste après que vous l'avez refermé (création d'un vide d'air).

Attendez quelques minutes et le couvercle s'ouvrira sans difficulté. La valve d'évacuation d'air facilite l'ouverture du couvercle.



AVERTISSEMENT

Ne tirez jamais violemment sur la poignée.

PANIER DE RANGEMENT

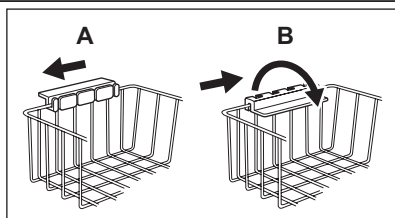

Accrochez les paniers sur le bord supérieur du congélateur (A) ou placez-les à l'intérieur (B). Tournez et bloquez les poignées en fonction de ces deux positions, comme indiqué.

¹⁾ Consultez le paragraphe "Caractéristiques techniques"

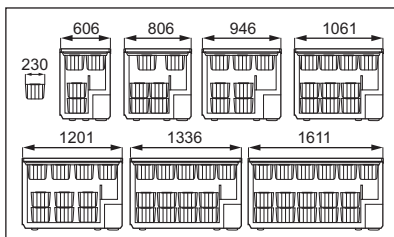

Les paniers s'emboîtent l'un dans l'autre. Les figures suivantes vous indiquent les différentes possibilités de chargement en fonction du type d'appareil. Vous pouvez acheter des paniers supplémentaires auprès de votre service après-vente local.

CONSEILS UTILES

CONSEILS POUR LA CONGÉLATION

Pour obtenir les meilleurs résultats, voici quelques conseils importants :

- la quantité maximale de denrées que vous pouvez congeler par 24 heures est indiquée sur la plaque signalétique.
 - le temps de congélation est de 24 heures. Aucune autre denrée à congeler ne doit être ajoutée pendant cette période.
 - congélez seulement les denrées alimentaires fraîches, de qualité supérieure (une fois nettoyées).
 - préparez la nourriture en petits paquets pour une congélation rapide et uniforme, adaptés à l'importance de la consommation.
 - enveloppez les aliments dans des feuilles d'aluminium ou de polyéthylène et assurez-vous que les emballages sont étanches ;
 - ne laissez pas des aliments frais, non congelés, toucher des aliments déjà congelés pour éviter une remontée en température de ces derniers.
 - les aliments maigres se conservent mieux et plus longtemps que les aliments gras ; le sel réduit la durée de conservation des aliments
 - la température très basse à laquelle se trouvent les bâtonnets glacés, s'ils sont consommés dès leur sortie du compartiment congélateur, peut provoquer des brûlures.
 - L'identification des emballages est importante : indiquez la date de congélation du produit, et respectez la durée de conservation indiquée par le fabricant.
- prévoir un temps réduit au minimum pour leur transport du magasin d'alimentation à votre domicile ;
 - éviter d'ouvrir trop souvent le couvercle du congélateur et ne le laisser ouvert que le temps nécessaire.
 - une fois décongelés, les aliments se détériorent rapidement et ne peuvent pas être recongelés.
 - respecter la durée de conservation indiquée par le fabricant.

CONSEILS POUR LA CONSERVATION DES PRODUITS SURGELÉS ET CONGELÉS DU COMMERCE

Pour une bonne conservation des produits surgelés et congelés, vous devez :

- vous assurer qu'ils ont bien été conservés au magasin ;

ENTRETIEN ET NETTOYAGE



ATTENTION

débrancher l'appareil avant toute opération d'entretien.



Cet appareil contient des hydrocarbures dans son circuit réfrigérant : l'entretien et la recharge ne doivent donc être effectués que par du personnel autorisé.

NETTOYAGE PÉRIODIQUE

1. Mettez l'appareil à l'arrêt.
2. Débranchez l'appareil.
3. Nettoyez régulièrement les parois de l'appareil et les accessoires avec de l'eau tiède et un détergent liquide inodore (produit utilisé pour la vaisselle par exemple). Lavez le joint du couvercle avec précaution sans omettre de nettoyer également sous le joint.
4. Rincez et séchez soigneusement les parois et les accessoires de l'appareil.
5. Branchez l'appareil.
6. Mettez l'appareil en marche.



ATTENTION

N'utilisez jamais de produits abrasifs ou caustiques, ni d'éponges avec grattoir ou d'objets métalliques pour procéder au nettoyage intérieur et extérieur de votre appareil. Vous risquez de l'endommager. Attention à ne pas endommager le système de réfrigération.



Il n'est pas nécessaire de nettoyer la zone du compresseur.

De nombreux détergents pour la cuisine recommandés par les fabricants contiennent des produits chimiques qui peuvent attaquer/endommager les pièces en plastique utilisées dans cet appareil. Il est par conséquent recommandé d'utiliser seulement de l'eau chaude additionnée d'un peu de savon liquide pour nettoyer la carrosserie de l'appareil.

DÉGIVRAGE DU CONGÉLATEUR

Dégivrez le congélateur lorsque l'épaisseur de la couche de givre est d'environ 10-15 mm.

Nous vous conseillons de dégivrer le congélateur lorsque l'appareil est peu chargé (ou vide).

Pour enlever le givre, suivez les instructions ci-dessous :

1. Mettez l'appareil à l'arrêt.
2. Sortez les denrées congelées, enveloppez celles-ci dans plusieurs feuilles de papier journal et conservez-les dans un endroit frais.
3. Maintenez le couvercle ouvert. Ôtez le bouchon de la gouttière d'évacuation de l'eau de dégivrage. Placez un récipient dessous pour récupérer l'eau de dégivrage. Vous pouvez accélérer le dégivrage en retirant la couche de glace avec précaution à l'aide d'une spatule en plastique prévue à cet effet.
4. Le dégivrage terminé, épongez et séchez bien l'intérieur, et remettez le bouchon.
5. Mettez l'appareil en marche.
6. Réglez le thermostat pour obtenir un réglage de froid maximum et faites fonctionner l'appareil pendant deux ou trois heures en utilisant ce réglage.
7. Remplacez les produits surgelés ou congelés dans le compartiment.



N'utilisez en aucun cas de couteau ou tout autre objet tranchant, d'objet métallique pour gratter la couche de givre, vous risquez de détériorer irrémédiablement l'évaporateur. N'utilisez aucun autre dispositif mécanique ou moyen artificiel que ceux qui sont recommandés par le fabricant pour accélérer le dégivrage de votre appareil. Une élévation de la température des denrées congelées, pendant la décongélation, peut réduire leur durée de conservation.

La quantité de givre sur les parois de l'appareil augmente si l'humidité ambiante est élevée et si les aliments surgelés ne sont pas bien emballés.

EN CAS D'ABSENCE PROLONGÉE OU DE NON- UTILISATION

Prenez les précautions suivantes :

1. Mettez l'appareil à l'arrêt.
2. Débranchez l'appareil.
3. Retirez tous les aliments.
4. Dégivrez et nettoyez l'appareil et tous les accessoires.
5. Maintenez le couvercle ouvert pendant toute la durée de non-utilisation pour éviter la formation d'odeurs.



Si, toutefois, vous n'avez pas la possibilité de débrancher et vider l'appareil, faites vérifier régulièrement son bon fonctionnement pour éviter la détérioration des aliments en cas de panne de courant.

EN CAS D'ANOMALIE DE FONCTIONNEMENT



ATTENTION

Avant d'intervenir sur l'appareil, débranchez-le.

La résolution des problèmes, non mentionnés dans le présent manuel, doit être exclusivement confiée à un électricien qualifié ou une personne compétente.



Le fonctionnement de l'appareil produit certains bruits (compresseur et système réfrigérant).

Anomalie	Cause possible	Solution
L'appareil est bruyant.	L'appareil n'est pas correctement calé.	Vérifiez la stabilité de l'appareil (les quatre pieds doivent reposer sur le sol).
Le compresseur fonctionne en continu.	La température n'est pas bien réglée.	Choisissez une température plus élevée.
	Le couvercle a été ouvert trop longtemps	Ne laissez pas le couvercle ouvert plus longtemps que nécessaire.
	Le couvercle n'est pas correctement fermé.	Vérifiez que le couvercle ferme correctement et que le joint est en bon état et propre.
	Trop de produits frais ont été introduits dans l'appareil.	Attendez quelques heures et vérifiez de nouveau la température.
	Les aliments introduits dans l'appareil étaient trop chauds.	Laissez refroidir les aliments à température ambiante avant de les stocker.
	La température ambiante du local où est installé l'appareil est trop élevée pour permettre un fonctionnement optimal.	Veillez à respecter la température idéale (classe climatique) dans la pièce où est installé l'appareil.
Le voyant Alarme haute température est allumé.	La température à l'intérieur du congélateur est trop élevée.	Consultez le paragraphe "Alarme haute température".
	L'appareil a été mis en fonctionnement il y a peu de temps et la température est encore trop élevée.	Consultez le paragraphe "Alarme haute température".
Il y a trop de givre.	Les produits ne sont pas bien enveloppés.	Enveloppez correctement les aliments.
	Le couvercle n'est pas correctement fermé ou ne ferme pas de façon hermétique.	Vérifiez que le couvercle ferme correctement et que le joint est en bon état et propre.

Anomalie	Cause possible	Solution
	La température n'est pas bien réglée.	Choisissez une température plus élevée.
	Le bouchon de la gouttière d'évacuation de l'eau de dégivrage n'est pas bien placé.	Placez-le correctement.
Le couvercle ne ferme pas correctement.	Il y a trop de givre.	Procédez au dégivrage de l'appareil.
	Le joint du couvercle n'est pas propre.	Nettoyez le joint du couvercle.
	Des aliments bloquent la fermeture du couvercle.	Reportez-vous aux instructions qui figurent sur l'auto-collant à l'intérieur de l'appareil pour le stockage des aliments dans l'appareil.
Le couvercle est difficile à ouvrir.	Le joint du couvercle n'est pas propre.	Nettoyez le joint du couvercle.
	La valve est bloquée.	Vérifiez la valve.
L'ampoule ne fonctionne pas.	L'ampoule est défectueuse.	Consultez le paragraphe "Remplacement de l'ampoule d'éclairage".
La température à l'intérieur du congélateur est trop élevée.	La température n'est pas bien réglée.	Choisissez une température plus basse.
	Le couvercle ne ferme pas hermétiquement ou n'est pas correctement fermé.	Vérifiez que le couvercle ferme correctement et que le joint est en bon état et propre.
	Avant la congélation, la température à l'intérieur de l'appareil n'était pas suffisamment froide.	Laissez refroidir l'appareil à vide pendant un temps suffisant.
	Trop de produits frais ont été introduits dans l'appareil.	Attendez quelques heures et vérifiez de nouveau la température. La prochaine fois, introduisez de plus petites quantités d'aliments à congeler en même temps.
	Les aliments introduits dans l'appareil étaient trop chauds.	Laissez refroidir les aliments à température ambiante avant de les stocker.
	Les produits à congeler sont placés trop près les uns des autres.	Placez les produits de façon à ce que l'air puisse circuler entre eux.

Anomalie	Cause possible	Solution
	Le couvercle a été ouvert trop souvent.	Évitez d'ouvrir trop souvent le couvercle.
	Le couvercle est resté ouvert pendant un long moment.	Ne laissez pas le couvercle ouvert plus longtemps que nécessaire.
La température à l'intérieur du congélateur est trop basse.	La température n'est pas bien réglée.	Choisissez une température plus élevée.
L'appareil ne fonctionne pas du tout. Ni la réfrigération ni l'éclairage ne fonctionnent.	L'appareil n'est pas correctement branché.	Branchez correctement l'appareil.
	L'appareil n'est pas alimenté électriquement.	Vérifiez l'alimentation électrique en branchant un autre appareil électrique sur la prise.
	Le dispositif de réglage de température n'est pas sur une position de fonctionnement.	Mettez l'appareil en marche.
	La prise n'est pas alimentée (essayez de brancher un autre appareil sur la prise).	Faites appel à un électricien qualifié.

SERVICE APRÈS-VENTE

En cas d'anomalie de fonctionnement et si malgré toutes les vérifications une intervention s'avère nécessaire, le service après-vente de votre magasin vendeur est le premier habilité à intervenir.

Pour obtenir un service rapide, il est essentiel qu'au moment où vous appelez le service après-vente vous communiquiez le modèle et le numéro de série de votre appareil. Ces numéros se trouvent sur la plaque signalétique, située sur le côté extérieur droit de l'appareil.

REMPACEMENT DE L'AMPOULE

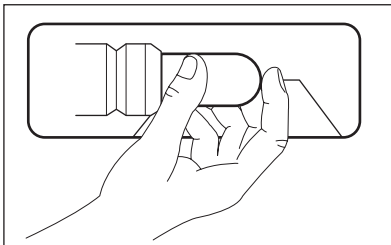

1. Débranchez l'appareil de la prise secteur.
2. Remplacez l'ampoule défectueuse par une ampoule neuve de puissance identique, spécifiquement conçue pour les appareils électroménagers. (La puissance maximale est indiquée sur le diffuseur.)
3. Branchez l'appareil sur le secteur.
4. Ouvrez le couvercle. Vérifiez que l'ampoule s'allume.



AVERTISSEMENT

N'enlevez pas le diffuseur au moment de changer l'ampoule.

N'utilisez pas le congélateur si le diffuseur n'est pas installé ou s'il est endommagé.

INSTALLATION

EMPLACEMENT



AVERTISSEMENT

Lors de la mise au rebut de votre appareil, veillez à détruire le système de verrouillage et fermeture, ceci afin d'éviter aux enfants de s'enfermer dans le congélateur et de mettre ainsi leur vie en danger.



La prise de l'appareil doit être facilement accessible après son installation.

Cet appareil peut être installé dans un endroit sec et bien aéré (un garage ou une cave). Cependant, pour atteindre une performance optimale, installez l'appareil dans un endroit dont la température ambiante correspond à la classe climatique indiquée sur la plaque signalétique de l'appareil :

Classe climatique	Température ambiante
SN	+ 10 °C à + 32 °C
N	+ 16 °C à + 32 °C
ST	+ 16 °C à + 38 °C
T	+ 16 °C à + 43 °C

BRANCHEMENT ÉLECTRIQUE

Votre appareil ne peut être branché qu'en 230 V monophasé. Vérifiez que le compteur électrique est peut supporter l'intensité absorbée par votre appareil compte tenu des autres appareils déjà branchés. Calibre des fusibles en ligne (un par phase) : 10 A à 230 V.



L'installation doit être réalisée conformément aux règles de l'art, aux prescriptions de la norme NF.C. 15100 et aux prescriptions des fournisseurs d'énergie électrique.

Utilisez un socle de prise de courant comportant une borne de mise à la terre, qui doit être obligatoirement raccordée conformément à la norme NF.C. 15100 et aux prescriptions des fournisseurs d'énergie électrique ; cette prise de courant doit impérativement être accessible. Si le câble

d'alimentation est endommagé, il doit être remplacé par un câble d'alimentation certifié. Cette opération ne peut être effectuée que par une personne habilitée, par votre vendeur, ou par le fabricant. L'appareil ne doit pas être raccordée à l'aide d'un prolongateur, d'une prise multiple ou d'un raccordement multiple (risque d'incendie). Vérifiez que la prise de terre est conforme aux règlements en vigueur.

Notre responsabilité ne saurait être engagée en cas d'accidents ou d'incidents provoqués par une mise à la terre inexistante ou défectueuse.

CONDITIONS REQUISES EN MATIÈRE DE CIRCULATION D'AIR

1. Placez l'appareil parfaitement d'aplomb sur une surface plane et solide. L'appareil doit reposer sur ses quatre pieds.
2. Laissez un espace de 5 cm entre l'appareil et le mur arrière.
3. Laissez un espace de 5 cm entre l'appareil et les côtés.

Veillez à garantir une circulation d'air suffisante à l'arrière de l'appareil.

BRUITS

L'appareil émet certains bruits pendant son fonctionnement (compresseur, circuit frigorifique).

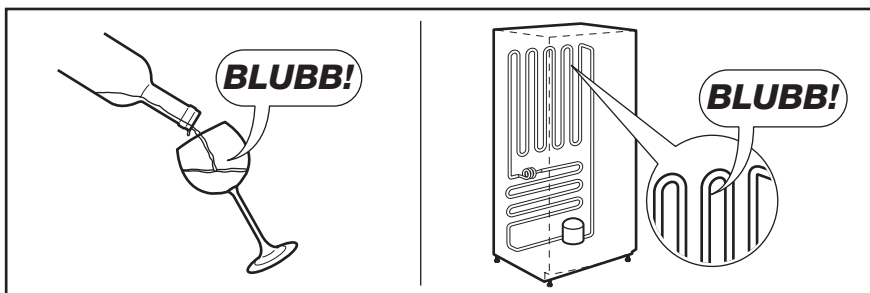
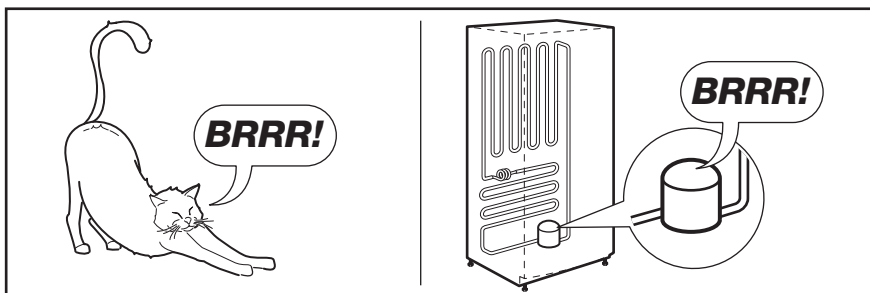
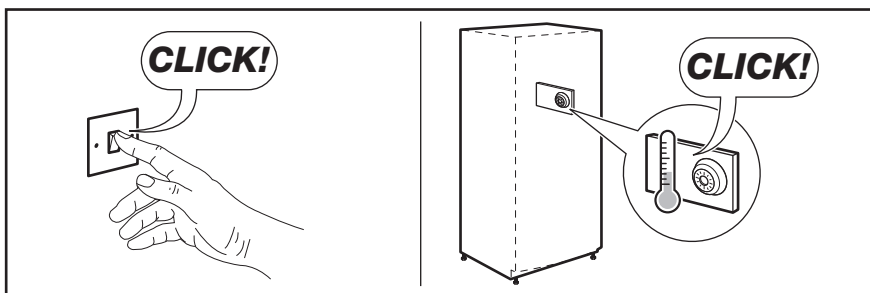
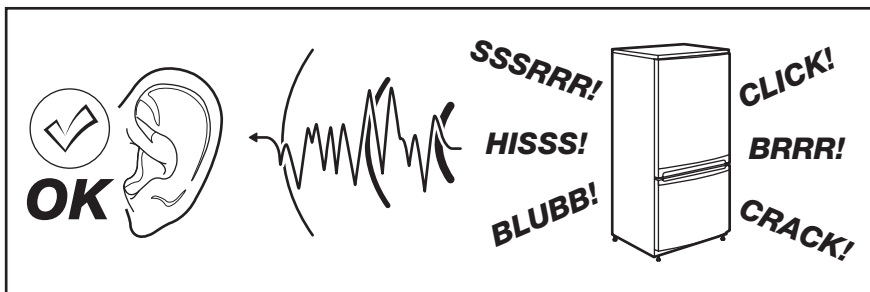

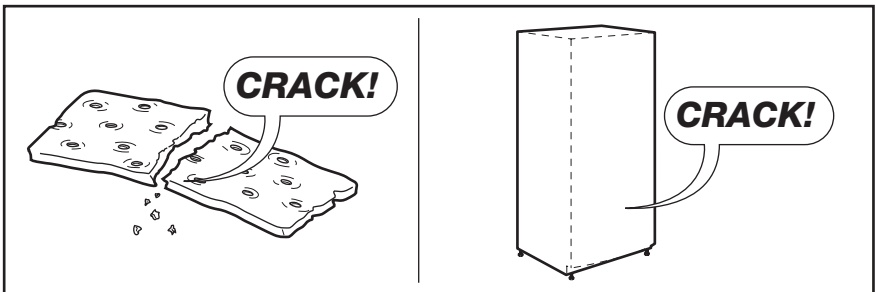
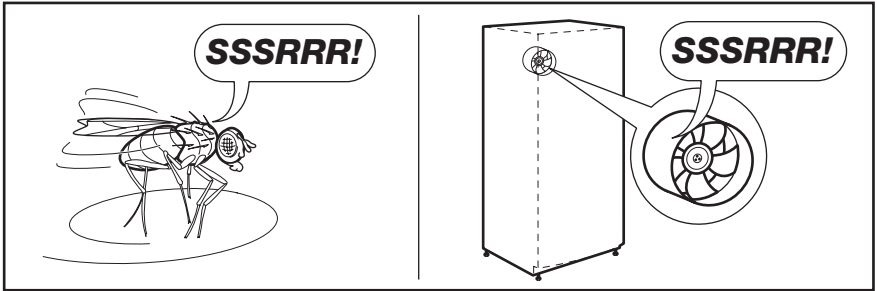
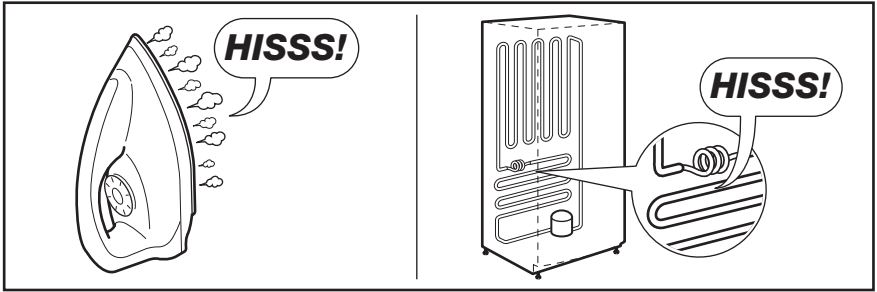



CARACTÉRISTIQUES TECHNIQUES

Dimensions	Hauteur x Largeur x Profondeur (mm) :	Les caractéristiques techniques détaillées figurent sur la plaque signalétique située sur le côté droit à l'extérieur de l'appareil.
	876 x 1061 x 665	
Temps de montée en température	32 heures	

EN MATIÈRE DE PROTECTION DE L'ENVIRONNEMENT

Recyclez les matériaux portant le symbole . Déposez les emballages dans les conteneurs prévus à cet effet.

Contribuez à la protection de l'environnement et à votre sécurité, recyclez vos produits électriques et électroniques. Ne jetez pas les appareils

portant le symbole  avec les ordures ménagères. Emmenez un tel produit dans

votre centre local de recyclage ou contactez vos services municipaux.

